

Always here to help you

Register your product and get support at
www.philips.com/welcome

Question?
Contact
Philips

series S5000



PHILIPS

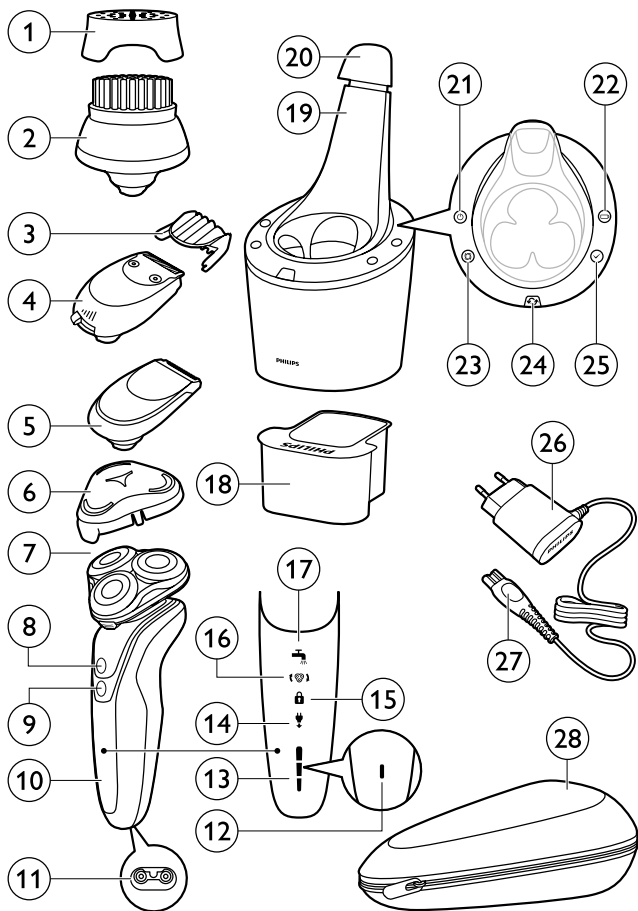

Введение

Поздравляем с покупкой продукции Philips!
Чтобы воспользоваться всеми преимуществами поддержки Philips, зарегистрируйте прибор на веб-сайте **www.philips.com/welcome**.

Общее описание (Рис. 1)

- 1 Защитная крышка насадки-щеточки для очищения (только для некоторых моделей)
- 2 Насадка-щеточка для очищения (только для некоторых моделей)
- 3 Гребень насадки-стайлера для бороды (только для некоторых моделей)
- 4 Насадка-стайлер для бороды (только для некоторых моделей)
- 5 Съёмный триммер (только для некоторых моделей)
- 6 Защитная крышка для бритвенного блока (только для некоторых моделей)
- 7 Съёмный бритвенный блок
- 8 Кнопка включения/выключения
- 9 Кнопка турборежима (только для некоторых моделей)
- 10 Ручка
- 11 Гнездо для маленького штекера
- 12 1-уровневый индикатор зарядки аккумулятора
- 13 3-уровневый индикатор зарядки аккумулятора
- 14 Значок отключения прибора от сети перед использованием
- 15 Значок дорожной блокировки
- 16 Напоминание о замене
- 17 Напоминание об очистке
- 18 Картридж для очистки системы SmartClean
- 19 Система SmartClean (только для некоторых моделей)

- 20 Крышка системы SmartClean
- 21 Кнопка включения/выключения
- 22 Значок аккумулятора
- 23 Значок очистки
- 24 Значок замены
- 25 Значок готовности
- 26 Адаптер
- 27 Маленький штекер
- 28 Футляр (только для некоторых моделей)

Примечание. Входящие в комплект аксессуары могут различаться в зависимости от вида продукта. На упаковке перечислены аксессуары, которые поставляются с прибором.

Важные сведения о безопасности

Перед началом эксплуатации прибора и аксессуаров внимательно ознакомьтесь с настоящим буклетом и сохраните его для дальнейшего использования в качестве справочного материала. Входящие в комплект аксессуары могут различаться в зависимости от вида продукта.

Опасно!

- Избегайте попадания жидкости на адаптер.

Предупреждение

- В конструкцию адаптера входит трансформатор. Запрещается заменять адаптер или присоединять к нему другие штекеры: это опасно.
- Данным прибором могут пользоваться дети старше 8 лет и лица с ограниченными возможностями сенсорной системы или ограниченными умственными или физическими способностями, а также лица



с недостаточным опытом и знаниями, но только под присмотром других лиц или после инструктирования о безопасном использовании прибора и потенциальных опасностях. Не разрешайте детям играть с прибором. Дети могут осуществлять очистку и уход за прибором только под присмотром взрослых.

- Прежде чем промывать электробритву под струей воды, отключите ее от электросети.
- Всегда проверяйте прибор перед использованием. Запрещается использовать прибор при наличии повреждений, так как это может привести к травме. Для замены поврежденного элемента используйте только оригинальные компоненты.

Внимание!



- Запрещается погружать систему очистки и зарядное устройство в воду и промывать их под струей воды.
- Запрещается промывать бритву водой с температурой выше 80 °С.
- Используйте этот прибор только по назначению, как указано в руководстве пользователя.
- Из гигиенических соображений прибором должен пользоваться только один человек.
- Во избежание необратимых повреждений запрещается подключать адаптер к розеткам (или использовать возле них), в которые установлены (или были установлены ранее) электрические освежители воздуха.
- Запрещается использовать для чистки прибора сжатый воздух, губки с абразивным покрытием, абразивные чистящие средства или растворители типа бензина или ацетона.
- Если в комплект бритвы входит система очистки, используйте только оригинальную

чистящую жидкость Philips (картридж или в бутылочке, в зависимости от типа системы очистки).

- Во избежание проливания обязательно устанавливайте систему очистки на горизонтальную, ровную и устойчивую поверхность.
- Если система очищает при помощи картриджа, перед очисткой или зарядкой бритвы в системе следите, чтобы отделение для картриджа всегда было закрыто.
- Когда система очистки готова к работе, ее нельзя перемещать, чтобы не разлить чистящую жидкость.
- При промывании бритвы из гнезда штекера может вытекать вода. Это нормально и не представляет опасности, так как электроэлементы внутри бритвы находятся в герметичном блоке питания.

Электромагнитные поля (ЭМП)

- Этот прибор Philips соответствует всем применимым стандартам и нормам по воздействию электромагнитных полей.

Общие сведения

- Эта бритва является водонепроницаемой. Она подходит для использования в ванной или душе, а также для промывания под водопроводной водой. В целях безопасности бритву можно использовать только в беспроводном режиме.
- Прибор предназначен для работы от электросети с напряжением от 100 до 240 В.
- Адаптер преобразует напряжение 100–240 вольт в безопасное напряжение ниже 24 вольт.
- Предельный уровень шума: $L_c = 69$ дБ(А)



Дисплей

Зарядка

3-уровневый индикатор зарядки аккумулятора

- Зарядка аккумулятора занимает около 1 часа.
- Быстрая зарядка: при подключении прибора к электросети индикаторы зарядки аккумулятора загораются один за другим и горят постоянно. При уровне заряда, достаточном для одного сеанса бритья, нижний элемент индикатора зарядки аккумулятора медленно мигает.
- Если оставить прибор подключенным к электросети, процесс зарядки будет продолжен. Сначала нижний элемент индикатора начнет мигать, указывая на то, что прибор заряжается, затем он будет гореть непрерывно. После этого второй элемент начнет мигать, а затем будет гореть непрерывно. Так будет происходить до тех пор, пока прибор не зарядится полностью.

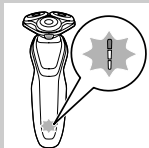

1-уровневый индикатор зарядки аккумулятора

- Зарядка аккумулятора занимает около 1 часа.
- Быстрая зарядка: при уровне заряда, недостаточном для одного сеанса бритья, индикатор зарядки аккумулятора быстро мигает. При уровне заряда, достаточном для одного сеанса бритья, индикатор зарядки аккумулятора мигает медленно.
- Если вы оставите прибор подключенным к электросети, процесс зарядки будет продолжен. Индикатор зарядки аккумулятора будет медленно мигать, указывая на выполнение зарядки.



Аккумулятор полностью заряжен

Примечание. Использовать прибор можно только в беспроводном режиме.

Примечание. При полном заряде аккумулятора дисплей отключается автоматически по истечении 30 минут. При нажатии кнопки включения/выключения во время зарядки символ отключения от сети будет мигать белым светом, напоминая о необходимости отключения прибора от электросети перед использованием.

Когда аккумулятор заряжен полностью, все элементы индикатора зарядки аккумулятора начинают непрерывно гореть.

- 3-уровневый индикатор зарядки аккумулятора
- 1-уровневый индикатор зарядки аккумулятора

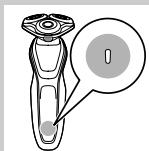
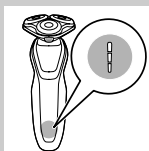

Низкий уровень заряда аккумулятора

При низком уровне заряда аккумулятора индикатор зарядки аккумулятора начинает мигать оранжевым светом.

- 3-уровневый индикатор зарядки аккумулятора





- 1-уровневый индикатор зарядки аккумулятора

Текущее состояние зарядки аккумулятора

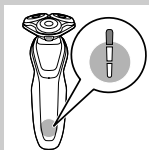

3-уровневый индикатор зарядки аккумулятора

- Оставшийся заряд аккумулятора отображается при помощи непрерывно горящего индикатора зарядки аккумулятора.

Напоминание отключения от сети перед использованием



- Прибор оснащен функцией напоминания о необходимости отключения от сети перед началом использования. Символ отключения от сети начинает мигать, напоминая о том, что перед включением прибора необходимо отключить его от адаптера.

Напоминание об очистке

Для оптимального качества работы бритвы рекомендуется очищать ее после каждого использования.

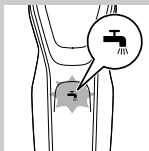

- При отключении бритвы индикатор напоминания об очистке мигает, чтобы предупредить о необходимости очистки бритвы.

Дорожная блокировка

Во время поездок можно установить блокировку бритвы. Блокировка исключает случайное включение электробритвы.

Установка блокировки

1 Для входа в режим установки блокировки нажмите и удерживайте в течение 3 секунд кнопку включения/выключения.

- При включении дорожной блокировки соответствующий значок непрерывно горит. Если дорожная блокировка включена, мигает значок дорожной блокировки.

Выключение блокировки

1 Нажмите и удерживайте в течение 3 секунд кнопку включения/выключения.

- Значок дорожной блокировки мигает, затем начинает гореть непрерывно. Теперь бритва снова готова к эксплуатации.

Замена бритвенных головок

Для оптимального качества работы бритвы рекомендуется заменять бритвенные головки раз в два года.

- Прибор оснащен индикатором напоминания о замене, который предупреждает о необходимости замены бритвенных головок. Индикатор напоминания о замене непрерывно горит.

Примечание. После замены бритвенных головок необходимо сбросить напоминание о замене, нажав и удерживая кнопку включения/выключения в течение 7 секунд.

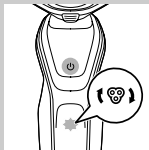
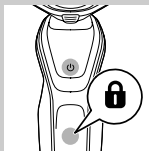

Режим Turbo (только для некоторых моделей)

Прибор оснащен режимом Turbo или Turbo+. Данный режим предназначен для более быстрого и эффективного бритья и облегчает процесс бритья в труднодоступных местах.

Включение режима Turbo

- 1 Чтобы включить режим Turbo, нажмите кнопку турборежима один раз.

Выключение режима Turbo

- 1 Чтобы выключить режим Turbo, просто нажмите кнопку турборежима еще раз.

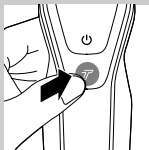

Зарядка

Зарядка аккумулятора занимает около 1 часа.

Примечание. Использовать прибор можно только в беспроводном режиме.

Зарядите бритву перед первым использованием, а затем выполняйте зарядку, когда на дисплее будет загораться индикатор, обозначающий низкий уровень заряда аккумулятора.

Зарядка с помощью адаптера

- 1 Вставьте маленький штекер в прибор и подключите адаптер к розетке электросети.

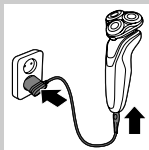

Зарядка в системе SmartClean (только для некоторых моделей)

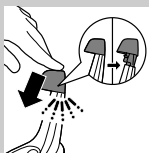

- 1** Вставьте маленький штекер в систему SmartClean.
- 2** Подключите адаптер к розетке электросети.
- 3** Нажмите на верхнюю крышку, чтобы бритву можно было вставить в держатель (должен прозвучать щелчок).

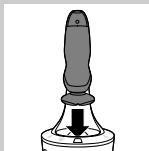

- 4** Переверните бритву и поместите ее над держателем. Убедитесь, что лицевая сторона бритвы обращена к системе SmartClean.

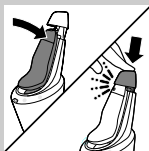

- 5** Поместите бритву в держатель, наклоните бритву назад и нажмите на верхнюю крышку для подключения бритвы (должен прозвучать щелчок).
- Значок аккумулятора медленно мигает, указывая на выполнение зарядки бритвы.

Использование бритвы

Включение и выключение прибора

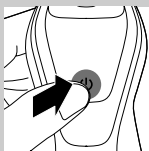

- 1** Чтобы включить прибор, нажмите кнопку включения/выключения один раз.
 - 2** Чтобы выключить прибор, нажмите кнопку включения/выключения один раз.
- 3-уровневый индикатор зарядки аккумулятора: на несколько секунд включается подсветка дисплея, затем отображается оставшийся заряд аккумулятора.

Бритье

Период адаптации кожи

В самом начале использования вы можете быть немного разочарованы результатом бритья. На коже возможно появление небольшого раздражения. Чтобы кожа привыкла к новой бритве, нужно время.

Чтобы кожа привыкла к бритве, рекомендуется регулярно выполнять бритье (не реже 3 раз в неделю) с помощью этой бритвы на протяжении 3 недель.

Примечание. Использовать данный прибор можно только в беспроводном режиме.

- 1** Включите прибор.
- 2** Перемещайте бритвенные головки по коже, совершая круговые движения.

Примечание. Не перемещайте бритву по коже прямыми движениями.

- 3** Очищайте бритву после каждого использования (см. главу “Очистка и уход”).

Влажное бритье

Эту бритву также можно использовать в душе или на влажной коже вместе с пеной или гелем для бритья.

Чтобы использовать бритву с пеной или гелем для бритья, выполните следующие действия.

- 1** Смочите кожу водой.

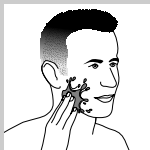

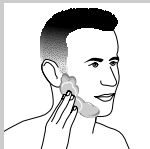

2 Нанесите на кожу пену или гель для бритья.



3 Ополосните бритвенный блок под струей воды, чтобы обеспечить легкое скольжение по коже.

4 Включите бритву.

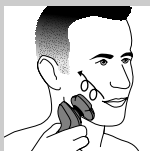

5 Перемещайте бритвенные головки по коже, совершая круговые движения.

Примечание. Чтобы обеспечить гладкое скольжение по коже, регулярно промывайте бритву под струей воды.

6 Высушите лицо и тщательно очистите бритву после использования (см. главу “Очистка и уход”).

Примечание. Убедитесь, что после очистки на бритве не осталось пены или геля для бритья.

Режим Turbo (только для некоторых моделей)

Прибор оснащен режимом Turbo или Turbo+ для более удобного бритья в труднодоступных местах.

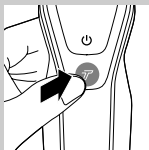

1 Включите бритву.

2 Нажмите кнопку турборежима один раз, чтобы включить режим Turbo для более быстрого бритья в труднодоступных местах.



3 Перемещайте бритвенные головки по коже, совершая круговые движения.

Примечание. Не перемещайте бритву по коже прямыми движениями.

4 Чтобы выключить режим Turbo, просто нажмите кнопку турборежима еще раз.

Использование съемных насадок

Примечание. Входящие в комплект аксессуары могут различаться в зависимости от вида продукта. На упаковке перечислены аксессуары, которые поставляются с прибором.

Снятие или установка насадок

1 Прибор должен быть выключен.

2 Снимите насадку с прибора, потянув за нее.

Примечание. Снимая насадку с прибора, не вращайте ее.

3 Вставьте выступ насадки в паз на верхней части прибора. Затем надавите на насадку, чтобы зафиксировать ее на приборе (должен прозвучать щелчок).

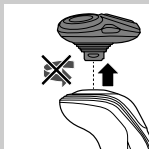

Использование съемного триммера

Съемный триммер можно использовать для подравнивания усов и висков.

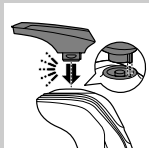

1 Прибор должен быть выключен.

2 Вставьте выступ насадки в паз на верхней части бритвы. Затем надавите на съемный триммер, чтобы установить его на бритве (должен прозвучать щелчок).

3 Включите прибор.

4 Теперь можно начать подравнивание.

5 Очищайте насадку после каждого использования (см. главу “Очистка и уход”).

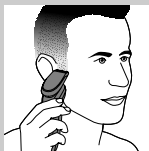

Использование насадки-стайлера для бороды

1 Прибор должен быть выключен.

2 Вставьте выступ насадки в паз на верхней части прибора. Затем надавите на насадку, чтобы зафиксировать ее на приборе (должен прозвучать щелчок).

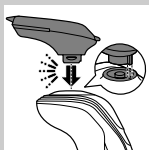

Использование насадки-стайлера для бороды с гребнем

Насадку-стайлер для бороды можно использовать для подравнивания до разной длины или вместе с гребнем для подравнивания до одной фиксированной длины. Вы также можете использовать насадку для подравнивания длинных волосков для более комфортного бритья. Установки длины на насадке-стайлере для бороды означают длину волос после стрижки (1—5 мм).

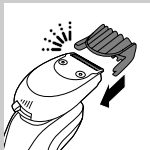

- 1** Установите гребень в направляющие пазы по обеим сторонам насадки и сдвиньте его до щелчка.

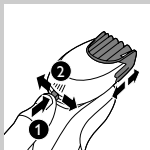

- 2** Чтобы выбрать необходимую установку длины, нажмите на регулятор длины и передвиньте его влево или вправо.

- 3** Включите прибор.



- 4** Начните подравнивать бороду, перемещая прибор вверх и слегка прижимая его к коже так, чтобы внешняя часть гребня полностью прилегала к поверхности кожи.

- 5** Очищайте насадку после каждого использования (см. главу “Очистка и уход”).

Использование насадки-стайлера для бороды без гребня

Насадку-стайлер для бороды можно использовать без гребня для моделирования контуров бороды, усов, висков или линии шеи, подравнивая волосы до длины 0,5 мм.

- 1** Снимите гребень с насадки.

Примечание. Взавшись за центральную часть гребня, снимите его с насадки. Не беритесь за боковые стороны гребня.

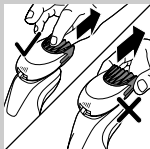



2 Включите прибор.

3 Теперь вы можете начать моделирование бороды, усов, висков или линии шеи, перемещая стайлер вниз и слегка прижимая его к коже так, чтобы он находился перпендикулярно поверхности кожи.

4 Очищайте насадку после каждого использования (см. главу “Очистка и уход”).

Использование насадки-щеточки для очистки

Используйте вращающуюся насадку-щеточку для очистки со средством для ежедневной очистки. Насадка-щеточка очищает кожу и удаляет жирный блеск, придавая ей более здоровый вид.

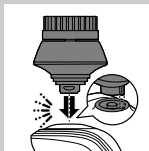

1 Вставьте выступ насадки в паз на верхней части прибора. Затем надавите на насадку, чтобы зафиксировать ее на приборе (должен прозвучать щелчок).



2 Намочите насадку водой. Во избежание появления раздражения не используйте сухую насадку.



Совет. Используйте насадку перед бритьем для более легкого и гигиеничного бритья.

3 Смочите лицо водой и нанесите очищающее средство.

4 Поднесите насадку к правой щеке.

5 Включите прибор.

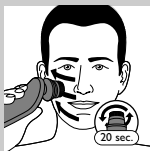

- 6** Аккуратно перемещайте насадку по коже в направлении от носа к уху. Не прижимайте насадку слишком сильно, чтобы процедура не вызывала дискомфорта.



- 7** Примерно через 20 секунд поднесите насадку к левой щеке и начните очищение этой стороны лица.

Внимание! Не очищайте чувствительную область вокруг глаз.

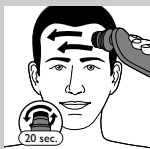

- 8** Примерно через 20 секунд поднесите насадку ко лбу и начните очищение этой зоны лица. Аккуратно перемещайте насадку в направлении слева направо.

Примечание. Не используйте прибор чаще рекомендованного времени и не превышайте 20-секундный интервал для каждой зоны.



- 9** После процедуры вымойте и вытрите лицо. Теперь можно переходить к следующему этапу ухода за лицом.
- 10** Очищайте насадку после каждого использования (см. главу “Очистка и уход”).

Очистка и уход

Примечание. Входящие в комплект аксессуары могут различаться в зависимости от вида продукта. На упаковке перечислены аксессуары, которые поставляются с прибором.

Очистка бритвы в системе SmartClean (только для некоторых моделей)

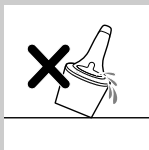

Не наклоняйте систему SmartClean во избежание протекания.

Примечание. Держите систему SmartClean при подготовке к использованию.

Примечание. Срок службы картриджа SmartClean составляет приблизительно три месяца, если очистка бритвы в системе SmartClean проводится раз в неделю.

Подготовка системы SmartClean к использованию

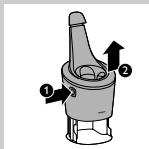

1 Вставьте маленький штекер в заднюю панель системы SmartClean.

2 Подключите адаптер к розетке электросети.

3 Нажмите кнопку на боковой панели системы SmartClean, поднимите верхнюю часть системы SmartClean.

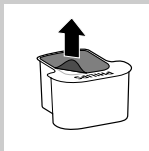

4 Снимите пломбу с картриджа для очистки.



5 Поместите картридж для очистки в систему SmartClean.

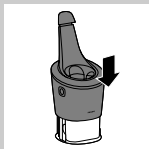

- 6** Поместите верхнюю часть системы SmartClean обратно (должен прозвучать щелчок).

Использование системы SmartClean

Всегда стряхивайте оставшуюся воду с бритвы перед тем, как поместить ее в систему SmartClean.



- 1** Нажмите на верхнюю крышку, чтобы бритву можно было вставить в держатель (должен прозвучать щелчок).

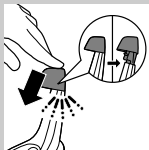

- 2** Переверните бритву и поместите ее над держателем. Убедитесь, что лицевая сторона бритвы обращена к системе SmartClean.

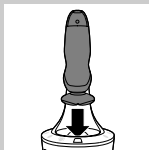

- 3** Поместите бритву в держатель, наклоните бритву назад и нажмите на верхнюю крышку для подключения бритвы (должен прозвучать щелчок).

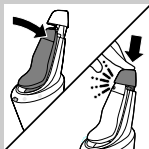

- Значок аккумулятора медленно мигает, указывая на выполнение зарядки.

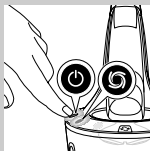

4 Нажмите кнопку включения/выключения системы SmartClean для запуска программы очистки.

- В процессе очистки (занимает примерно 10 минут) значок очистки мигает.

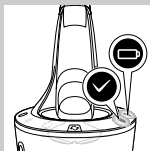

- По завершении программы очистки значок готовности горит непрерывно.
- Значок аккумулятора горит непрерывно, указывая на полный заряд аккумулятора. Зарядка аккумулятора занимает приблизительно 1 час.

Примечание. Если нажать кнопку включения/выключения системы SmartClean во время программы очистки, работа будет прекращена. В данном случае значок очистки прекращает мигать.

Примечание. При извлечении адаптера из розетки электросети во время программы очистки работа программы прекращается.

Примечание. По истечении 30 минут после завершения зарядки система SmartClean отключается автоматически.

5 Чтобы бритва полностью высохла, оставьте ее в системе SmartClean до следующей процедуры бритья. Можно также извлечь бритву из системы SmartClean, стряхнуть оставшуюся воду, открыть бритвенный блок и оставить до полного высыхания.

Замена картриджа системы SmartClean

Срок службы картриджа SmartClean составляет приблизительно три месяца, если очистка бритвы в системе SmartClean проводится раз в неделю. Производите замену картриджа для очистки при мигании значка замены оранжевым светом, или когда снизится эффективность очистки. Срок службы картриджа SmartClean составляет приблизительно три месяца при еженедельном использовании системы.

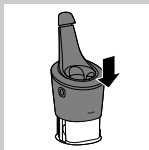
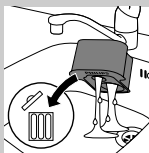
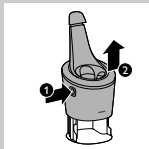

1 Нажмите кнопку на боковой панели системы SmartClean, поднимите верхнюю часть системы SmartClean.

2 Извлеките пустой картридж для очистки из системы SmartClean и вылейте оставшееся количество чистящего средства из картриджа.

Чистящую жидкость можно вылить в раковину.

3 Выбросьте пустой картридж для очистки.

4 Распакуйте новый картридж для очистки и снимите с него пломбу.

5 Поместите новый картридж для очистки в систему SmartClean.

6 Поместите верхнюю часть системы SmartClean обратно (должен прозвучать щелчок).

Промывка электробритвы под струей воды

Для достижения оптимальных результатов бритья очищайте бритву после каждого сеанса бритья.

Соблюдайте осторожность при обращении с горячей водой. Проверяйте температуру воды, чтобы избежать ожогов.

Запрещается вытирать бритвенный блок полотенцем или салфеткой. Это может повредить бритвенные головки.



1 Промойте бритвенный блок под струей теплой воды.



2 Нажмите кнопку фиксатора и откройте бритвенный блок.

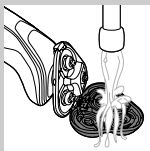

3 Промойте держатель бритвенной головки под теплой водой в течение 30 секунд.

4 Тщательно стряхните оставшуюся воду и просушите держатель бритвенной головки.

5 Закройте держатель бритвенных головок (раздастся щелчок).

Тщательная очистка

Прибор должен быть выключен.



- 1** Нажмите кнопку фиксатора и откройте бритвенный блок.



- 2** Снимите держатель бритвенной головки с основания бритвенного блока.

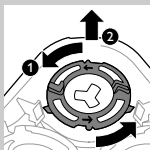

- 3** Поверните удерживающие кольца против часовой стрелки и снимите их.

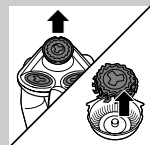

- 4** Снимите бритвенные головки с держателя бритвенного блока. Каждая бритвенная головка состоит из вращающихся и неподвижных ножей.

Примечание. Не очищайте одновременно более одной пары ножей, поскольку вращающийся и неподвижный ножи каждой пары соответствуют друг другу. Если вы случайно перепутаете ножи, то может потребоваться несколько недель, чтобы восстановить оптимальные характеристики бритья.

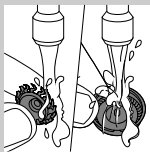

- 5** Очистите вращающиеся и неподвижные ножи под струей воды.

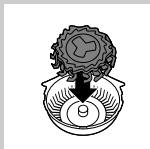

- 6** После очистки установите вращающиеся ножи в неподвижные ножи.

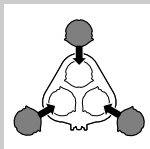

- 7** Вставьте бритвенные головки в держатель бритвенных головок.

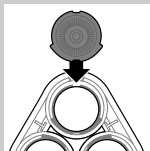

Примечание. Убедитесь, что выступы бритвенных головок точно совпадают с пазами держателя бритвенной головки.

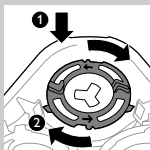

- 8** Установите удерживающие кольца обратно на держатель бритвенной головки и поверните их по часовой стрелке.

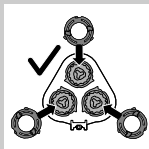

- Каждое удерживающее кольцо имеет два паза и два выступа, которые точно совпадают с выступами и пазами держателя бритвенной головки.

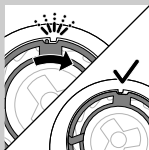

- Поверните кольцо по часовой стрелке до щелчка, который означает, что кольцо зафиксировано.

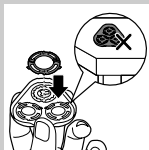

Примечание. При установке бритвенных головок и присоединении фиксирующих колец удерживайте держатель бритвенных головок в руке. Не оставляйте держатель бритвенных головок на рабочей поверхности во избежание повреждений.

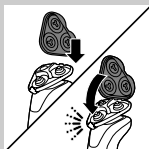

- 9** Вставьте шарнир держателя бритвенной головки в отверстие бритвенного блока. Закройте держатель бритвенной головки (должен прозвучать щелчок).

Очистка съемных насадок

Запрещается вытирать триммер или насадку-стайлер для бороды полотенцем или салфеткой. Это может повредить зубы триммера.

Очистка съемного триммера

Очищайте съемный триммер после каждого использования.

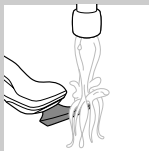

1 Включите прибор с установленным съемным триммером.

2 Промойте съемный триммер под струей горячей воды.

3 По окончании очистки выключите прибор.



4 Тщательно стряхните оставшуюся воду и просушите съемный триммер.

Совет. Для оптимальной работы прибора смазывайте зубцы триммера каплей швейного масла каждые шесть месяцев.

Очистка насадки-стайлера для бороды

Очистку насадки-стайлера для бороды необходимо проводить после каждого использования.

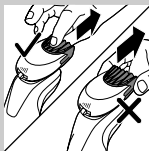

1 Снимите гребень с насадки-стайлера для бороды.

Примечание. Взявшись за центральную часть гребня, снимите его с насадки. Не беритесь за боковые стороны гребня.

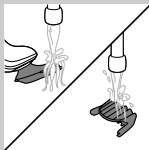

2 Включите прибор.

3 Промойте насадку-стайлер для бороды и гребень по отдельности под струей горячей воды в течение некоторого времени.

4 По окончании очистки выключите прибор.

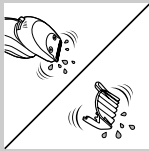

5 Тщательно стряхните оставшуюся воду и просушите насадку-стайлер для бороды и гребень.

Совет. Для оптимальной работы прибора смазывайте зубцы триммера каплей швейного масла каждые шесть месяцев.

Очистка насадки-щеточки для очистки

Очищайте насадку-щеточку для очистки после каждого использования.

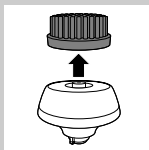

- 1** Прибор должен быть выключен.
- 2** Снимите насадку с основания щеточки.

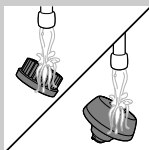

- 3** Тщательно промойте обе части теплой водой и мягким мылом.



- 4** Просушите насадку-щеточку для очистки полотенцем.

Хранение

Примечание. Входящие в комплект аксессуары могут различаться в зависимости от вида продукта. На упаковке перечислены аксессуары, которые поставляются с прибором.

Примечание. Рекомендуется полностью просушить прибор и насадки перед тем, как надеть защитные крышки на насадки и убрать прибор в футляр.



- Во избежание загрязнения наденьте на бритвенный блок защитную крышку.



- Положите бритву в прилагаемый футляр.

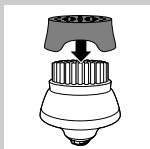

- Во избежание загрязнения установите на насадку-щеточку для очистки защитный колпачок.

Замена

Замена насадки-щеточки для очищения

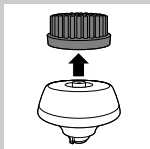

- Насадку для очищения необходимо заменять каждые 3 месяца или чаще, если щетинки повреждены или деформированы.

Замена бритвенных головок

Для оптимального качества работы бритвы рекомендуется заменять бритвенные головки раз в два года.

Напоминание о замене

Значок бритвенного блока загорается в том случае, когда требуется замена бритвенных головок. Поврежденные бритвенные головки следует заменять незамедлительно. Бритвенные головки следует заменять только оригинальными бритвенными головками Philips, как указано в главе “Заказ аксессуаров”.

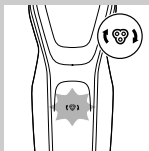

1 При выключении бритвы значок бритвенного блока горит непрерывно в том случае, когда требуется замена бритвенных головок.



2 Нажмите кнопку фиксатора и откройте бритвенный блок.



3 Снимите держатель бритвенной головки с основания бритвенного блока.

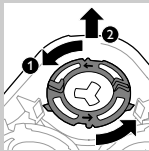

4 Поверните удерживающие кольца против часовой стрелки и снимите их.

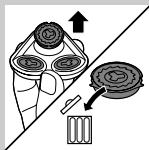

5 Извлеките бритвенные головки из держателя бритвенных головок и выбросьте их.

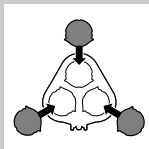

- 6** Поместите новые бритвенные головки в держатель.

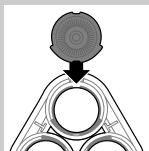

Примечание. Убедитесь, что выступы бритвенных головок точно совпадают с пазами держателя бритвенной головки.

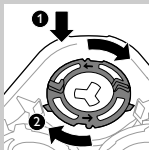

- 7** Установите удерживающие кольца обратно на бритвенные головки и поверните их по часовой стрелке.

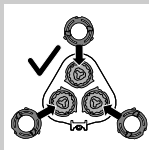

- Каждое удерживающее кольцо имеет два паза и два выступа, которые точно совпадают с выступами и пазами держателя бритвенной головки.

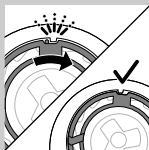

- Поверните кольцо по часовой стрелке до щелчка, который означает, что кольцо зафиксировано.

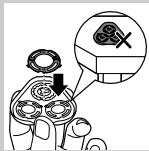

Примечание. При установке бритвенных головок и удерживающих колец держите держатель бритвенных головок в руке. Не оставляйте держатель бритвенных головок на рабочей поверхности во избежание повреждений.

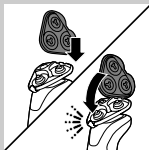

8 Вставьте шарнир держателя бритвенной головки в отверстие бритвенного блока. Закройте держатель бритвенной головки (должен прозвучать щелчок).



9 Чтобы сбросить напоминание о замене, нажмите и удерживайте кнопку включения/выключения в течение примерно 7 секунд.

Заказ аксессуаров

Чтобы приобрести аксессуары или запасные части, посетите веб-сайт **www.shop.philips.com/service** или обратитесь в местную торговую организацию Philips. Вы также можете обратиться в местный центр поддержки потребителей Philips (контактные данные указаны на гарантийном талоне).

В продаже имеются следующие детали:

- Адаптер HQ8505
- Бритвенные головки Philips SH50
- Чистящий спрей для бритвенных головок Philips HQ110
- Насадка-стайлер для бороды Philips RQ111
- Насадка-щеточка для очистки Philips RQ585
- Насадки для очищения Philips RQ560, RQ563
- Картридж для очистки JC301, JC302, JC303, JC304, JC305



Примечание. Наличие в продаже аксессуаров зависит от страны.

Бритвенные головки

- Рекомендуется заменять бритвенные головки раз в два года. Бритвенные головки следует заменять только оригинальными бритвенными головками Philips SH50.

Утилизация



- Этот символ означает, что продукт не может быть утилизирован вместе с бытовыми отходами (2012/19/EC).



- Этот символ означает, что продукт оснащен встроенным аккумулятором, который не может быть утилизирован вместе с бытовыми отходами (2006/66/EC). Настоятельно рекомендуется передать изделие в специализированный пункт сбора или в сервисный центр Philips, где вам помогут извлечь аккумулятор.
- Следуйте местным правилам по отдельной утилизации электронных и электрических изделий и аккумуляторов. Правильная утилизация поможет предотвратить негативное воздействие на окружающую среду и здоровье человека.

Извлечение аккумулятора бритвы

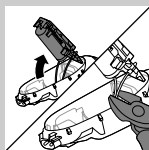
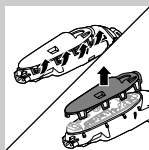
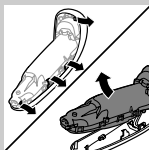
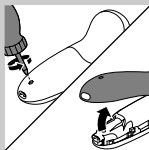

Перед утилизацией бритвы извлеките из нее аккумулятор. Убедитесь в полной разрядке аккумулятора перед извлечением.

Будьте осторожны: контактные полосы аккумулятора острые.

- 1** С помощью отвертки открутите винт, фиксирующий заднюю панель. Затем снимите заднюю панель.
- 2** Отогните в стороны боковые зажимы и извлеките блок питания.
- 3** Отсоедините крючки и снимите переднюю панель блока питания.
- 4** Извлеките держатель аккумулятора и перережьте провода аккумулятора с помощью кусачек.

Гарантия и поддержка

Для получения поддержки или информации посетите веб-сайт **www.philips.com/support** или ознакомьтесь с информацией на гарантийном талоне.

Ограничения гарантии

Действие международной гарантии не распространяется на бритвенные головки (вращающиеся и неподвижные ножи), так как они подвержены износу.

Поиск и устранение неисправностей

Данная глава посвящена наиболее распространенным проблемам, возникающим при использовании прибора. Если самостоятельно справиться с возникшими проблемами не удастся, см. список часто задаваемых вопросов на веб-странице **www.philips.com/support** или обратитесь в центр поддержки потребителей в вашей стране.

| Проблема | Возможная причина | Способы решения |
|---|---|--|
| Бритва стала работать хуже, чем раньше. | Бритвенные головки повреждены или изношены. | Замените бритвенные головки (см. раздел "Замена"). |
| | Бритвенные головки могут быть заполнены волосками или загрязнены. | Очистите головки, следуя инструкциям по улучшенному методу очистки (см. главу "Очистка и уход"). |

| Проблема | Возможная причина | Способы решения |
|--|--|--|
| <p>При нажатии кнопки включения/выключения бритва не включается.</p> | <p>Бритва еще подключена к электросети. В целях безопасности бритву можно использовать только в беспроводном режиме.</p> | <p>Отключите бритву от сети и нажмите кнопку включения/выключения для включения бритвы (см. раздел "Напоминание отключения от сети перед использованием").</p> |
| | <p>Аккумулятор разряжен.</p> | <p>Зарядите аккумулятор (см. главу "Зарядка").</p> |
| | <p>Включена блокировка.</p> | <p>Для выхода из режима блокировки нажмите и удерживайте в течение 3 секунд кнопку включения/выключения.</p> |
| | <p>Бритвенный блок поврежден или загрязнен настолько, что электродвигатель не может запуститься.</p> | <p>Необходимо очистить бритвенные головки или заменить их (см. главы "Очистка и уход" и "Замена").</p> |

| Проблема | Возможная причина | Способы решения |
|--|--|---|
| <p>После очистки в системе SmartClean на бритве все-таки остаются загрязнения.</p> | <p>Бритва установлена в систему очистки SmartClean неправильно, между системой очистки SmartClean и бритвой нет электроконтакта.</p> | <p>Нажмите на верхний колпачок (должен прозвучать щелчок) для обеспечения правильного соединения между бритвой и системой SmartClean.</p> |
| | <p>Картридж для очистки пуст. Значок замены мигает для указания необходимости замены картриджа для очистки.</p> | <p>Поместите новый картридж для очистки в систему SmartClean (см. главу "Очистка и уход").</p> |
| | <p>Вы воспользовались неподходящей чистящей жидкостью вместо оригинального картриджа для очистки Philips.</p> | <p>Используйте только оригинальные картриджи для очистки Philips.</p> |
| <p>Из нижней части бритвы вытекает вода.</p> | <p>Во время очистки между внутренним корпусом и внешней панелью бритвы может собираться вода.</p> | <p>Это нормально и не представляет опасности при использовании бритвы, так как электроэлементы внутри бритвы находятся в герметичном блоке питания.</p> |

| Проблема | Возможная причина | Способы решения |
|--|--|--|
| <p>При нажатии кнопки включения/выключения система очистки SmartClean не включается.</p> | <p>Система очистки SmartClean не подключена к электросети.</p> | <p>Вставьте маленький штекер в систему SmartClean и подключите адаптер к розетке электросети.</p> |
| <p>Аккумулятор бритвы не полностью заряжен после зарядки в системе SmartClean.</p> | <p>Бритва установлена в систему SmartClean неправильно.</p> | <p>Убедитесь, что вы надавили на бритву, чтобы правильно установить ее в системе SmartClean, и нажали на верхнюю крышку.</p> |
| <p>Бритвенные головки заменены, но значок напоминания о замене еще отображается.</p> | <p>Настройки бритвы не были сброшены.</p> | <p>Сбросьте настройки бритвы, нажав и удерживая кнопку включения/выключения в течение 7 секунд (см. главу "Замена").</p> |
| <p>На дисплее появился значок бритвенной головки.</p> | <p>Этот значок является напоминанием о замене.</p> | <p>Замените бритвенные головки (см. раздел "Замена").</p> |
| <p>Насадка-триммер для носа цепляет волосы.</p> | <p>Вы перемещаете прибор слишком быстро.</p> | <p>Не перемещайте триммер слишком быстро.</p> |

| Проблема | Возможная причина | Способы решения |
|---------------------------------------|--|---|
| Насадка-триммер для носа не работает. | Режущий блок насадки сильно загрязнен: например, внутри скопились слизистые выделения из носа. | Промойте режущий блок под струей горячей воды. Включите прибор и промойте режущий блок еще раз для удаления всех оставшихся волосков. |
| | | Если данная процедура не помогла очистить режущий блок, погрузите его в емкость с теплой водой на несколько минут. Затем включите прибор и промойте режущий блок под струей воды. |



www.philips.com

8888.020.1237.1