

bentoni®

HELICOPTER

eurobase / евробаза
baby walker / проходилка



MANUAL INSTRUCTION
ИНСТРУКЦИЯ ЗА УПОТРЕБА

①

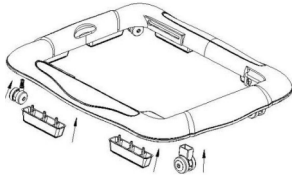

②

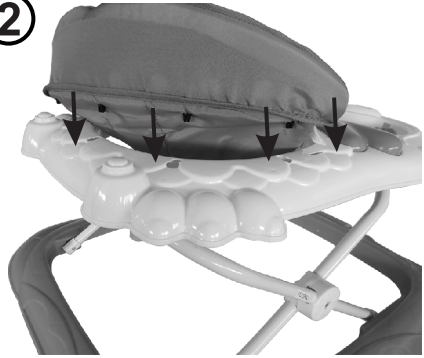

④

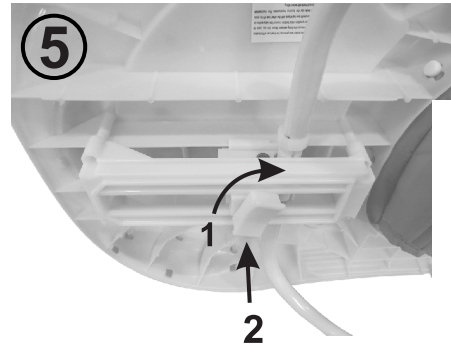
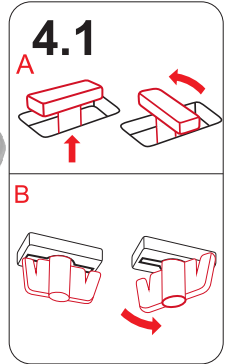
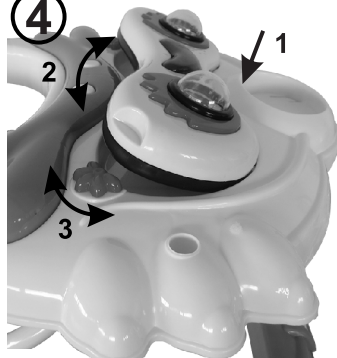

⑥

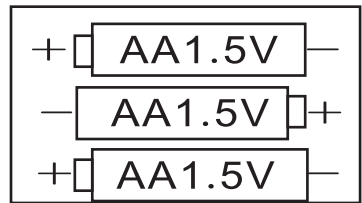

READ THE INSTRUCTIONS CAREFULLY BEFORE USE AND KEEP THEM FOR FUTURE REFERENCE! THE CHILD MAY BE HURT IF YOU DO NOT FOLLOW THESE INSTRUCTIONS!

SAFETY REQUIREMENTS



1. **WARNING!** Never leave the child unattended.
2. **WARNING!** The child will be able to reach further and move rapidly when in the baby walker.
3. **WARNING!** Prevent access to stairs, steps and uneven surfaces.
4. **WARNING!** Guard all fires, heating and cooking appliances.
5. **WARNING!** Remove hot liquids, electrical flexes and other potential hazards from reach.
6. **WARNING!** Prevent collisions with glass in doors, windows and furniture.
7. **WARNING!** Do not use the baby walker if any components are broken or missing.
8. **WARNING!** This baby walking frame should be used only for short periods of time (e.g. 20 min.).
9. **WARNING!** This baby walker is intended to be used by children who can sit unaided approximately from 6 months. It is not intended for children weighting more than 12 kgs.
10. **WARNING!** Do not use replacement parts other than those approved by the manufacturer or distributor.
11. **WARNING!** This product is not suit to the baby who can not sit or the one who can walk.
12. **WARNING!** Before using, please make sure all locking devices are locked.
13. **WARNING!** When the child is in the baby walker its legs must be in touch with ground.
14. **WARNING!** Do not lift and move the baby walker when the child is in it.
15. **WARNING!** This product must be assembled by an adult.
16. **WARNING!** The height of seat should be adjusted appropriately so as to avoid other injures occurred to the baby.
17. **WARNING!** Keep covering away from children to avoid suffocation.
18. **WARNING!** Do not place any load in the baby walker otherwise it will affect the stability of the product.

EN 1273:2005

MAINTENANCE AND CARE

In order to ensure that your children is away from accidental injures please, carry out regular inspection and maintenance of the baby walker.

1. The baby walker is the tool for the baby to learn walking. To avoid accident with the child please regularly check the product.
2. Check the belts, the bolts and all parts before use.
3. Check if locking mechanism is in good order.
4. For the protection of the baby's healthy and cleanness the seat should always be washed and dried.
5. This baby walker is made by plastic, iron pipes, cloth and sponge. Do not store the baby cot in wet, cold or high temperature environment.
6. Do not overload the baby walker.

ASSEMBLING

INSTALLATION OF THE WHEELS AND RUBBER STOPPERS

- Insert the wheels and the rubber stoppers into the corresponding openings on the base plate and press the wheel axles into the bottom in order to avoid their dropping down. Picture 1

INSTALLATION OF THE SEAT

- Put the clips on the back of the seat cloth into the reserved groove on the top tray of the walker.
- Hook the seat clips to the hook teeth on the groove.
- Press them into it with the thumb or forefinger. Picture 2;3

INSTALLATION OF THE MUSIC PLATE

- Open the cover of battery box at the back of the toy tray.
- Install three 1,5V AA batteries (Picture 6) with the correct polarity and then the toy tray can be operated.
- Install the toy tray on the main tray while installing first the front edge (Picture 4) and after rotate the fixators „3" from the both sides. Or attach the music plate with clips under the tray (Picture 4.1) - Dipending of the model !



Protect the environment by not disposing of this product with household waste (2002/96/EC).

Check the recommendations to local authorities about recycling (Only for Europe).

BATTERIES SAFETY INFORMATION

WARNING! In some special condition, from the battery may leak the liquid, which may cause a chemical burn or damage the product. To avoid battery's leakage:

- Do not mix old and new batteries or different types of batteries like alkaline, standard (carbon-zinc) or rechargeable batteries (Ni-Cr)
- Please insert the batteries as indicated inside of the battery compartment.
- If you don't use this product for a long time, please remove the batteries.
- When the batteries run of, remove it from the product. Please carefully dispose the waste batteries.
- Do not dispose the batteries in to the fire. The battery may explode or leak.
- Do not cause short circuit of the batteries terminal.
- Use only the same batteries or batteries from one type as is required .
- Do not recharge non rechargeable batteries .
- Take out the batteries from the product before recharging.
- If you use rechargeable batteries, the charging should be under adult control.
- The supply terminal is not to be short-circuited.

HEIGHT ADJUSTMENT

Rotate the button under the tray counterclockwise „1" (Picture 5) and push the front edge up „2" to unlock. There are use instruction on the riser please, read them carefully.

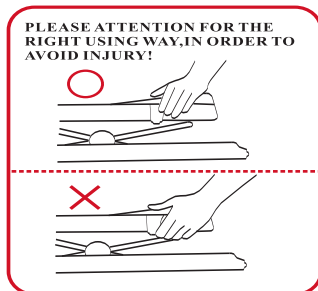

ПРОЧЕТЕТЕ ИНСТРУКЦИИТЕ ВНИМАТЕЛНО ПРЕДИ УПОТРЕБА И ГИ ЗАПАЗЕТЕ ЗА БЪДЕЩА СПРАВКА! ДЕТЕТО МОЖЕ ДА СЕ НАРАНИ, АКО НЕ СПАЗВАТЕ ТЕЗИ ИНСТРУКЦИИ!

ИЗИСКВАНИЯ ЗА БЕЗОПАСНОСТ

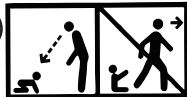

1. **ВНИМАНИЕ!** Никога не оставяйте детето без надзор.
2. **ВНИМАНИЕ!** Детето ще може да достига по-далеч и да се движи бързо, когато е в бебешката проходилка.
3. **ВНИМАНИЕ!** Предотвратявайте достъпа до стълби, стъпала и неравни повърхности.
4. **ВНИМАНИЕ!** Осигурете защита от всички камини, отоплителни и готварски уреди.
5. **ВНИМАНИЕ!** Махнете горещите течности, електрически шнулове и други потенциални опасности от достъпната зона.
6. **ВНИМАНИЕ!** Предотвратявайте сблъсъците със стъкло на врати, прозорци и мебели.
7. **ВНИМАНИЕ!** Не използвайте бебешката проходилка, ако някои компоненти са счупени или липсват.
8. **ВНИМАНИЕ!** Тази проходилка трябва да се използва за кратки периоди от време (например 20 мин.).
9. **ВНИМАНИЕ!** Тази бебешка проходилка е предназначена да се ползва от деца, които могат да седят без чужда помощ, приблизително след 6-ия месец. Не е предназначена за деца, тежащи повече от 12 кг.
10. **ВНИМАНИЕ!** Не използвайте резервни части, различни от тези, одобрени от производителя или дистрибутора.
11. **ВНИМАНИЕ!** Този продукт не е подходящ за бебета, които не могат да седят или за тези, които могат да ходят.
12. **ВНИМАНИЕ!** Преди употреба се уверете дали всички заключващи механизми са заключени.
13. **ВНИМАНИЕ!** Когато детето е в проходилката, краката му трябва да опират земята.
14. **ВНИМАНИЕ!** Не повдигайте и не местете проходилката, когато има дете в нея.
15. **ВНИМАНИЕ!** Този продукт трябва да бъде сглобен от възрастен човек.
16. **ВНИМАНИЕ!** Височината на седалката трябва да бъде съобразена с височината на детето, така че да се избягнат наранявания на детето.
17. **ВНИМАНИЕ!** Дръжте опаковката далеч от деца, за да избегнете задушаване.
18. **ВНИМАНИЕ!** Не поставяйте никакъв товар в проходилката, който може да наруши устойчивостта ѝ.

БДС EN 1273:2006

ГРИЖА И ПОДДРЪЖКА

За да сте сигурни, че вашите деца няма да бъдат наранени случайно, молим ви редовно да проверявате и поддържате проходилката.

1. Проходилката е предмет, чрез който, децата се учат да ходят. За да предотвратите инциденти, проверявайте периодично състоянието на продукта.
2. Проверявайте коланите, болтовете и всички части, преди употреба.
3. Проверете дали заключващият механизъм е в изправност.
4. За да се предпазва здравето на детето седалката, трябва редовно да се мие и подсушава.
5. Тази проходилка е изработена от пластмаса, железни тръби, плат и дунапрен. Не съхранявайте проходилката на влажни, студени или прекалено топли места.
6. Не претоварвайте проходилката.

СГЛОБЯВАНЕ

МОНТИРАНЕ НА КОЛЕЛЦАТА

- Поставете колелата и гумените стопери в съответните отвори под основната плоча и натиснете осите на колелата в основата, за да се избегне изпадането им. Снимка 1

МОНТИРАНЕ НА СЕДАЛКАТА

- Поставете щипките на гърба на платнената седалка, върху предвидения жлеб на горната плоча на проходилката. - Закачете щифтовете на щипките към съответните зъби на предвидения жлеб. -

Притиснете щифтовете към зъбите с палец или показалец. Снимка 2;3

МОНТИРАНЕ НА МУЗИКАЛНИЯ ПАНЕЛ

- Отворете капака на кутията за батерии в задната част на поставката с играчки.

- Поставете три батерии по 1,5V AA като внимавате за правилното поставяне в съответствие с посочената полярност Снимка 6. - Поставете панела с играчки и музика на предвиденото място върху горната повърхност (Снимка 4) и завъртете фиксаторите „3“ от двете страни. Или прикачете музикалния панел с щипки под таблата (Снимка 4.1) - В зависимост от модела!



Пазете околната среда, като не изхвърляте този продукт с домашни отпадъци (2002/96/EC). Проверете препоръките на местните власти относно рециклирането (само в Европа).

ИНФОРМАЦИЯ ЗА БЕЗОПАСТНОСТТА НА БАТЕРИЯТА

ВНИМАНИЕ! В отделни случаи от батериите може да потекат течности, които да причинят химично изгаряне или да разрушат продукта. За да избегнете теч от батериите:

- Не смесвайте нови и стари батерии или такива от различни типове: алкални, стандартни (въглерод - цинк) или зареждащи се (никел - кадмий).

- Поставете батериите на мястото им, както е посочено.

- Изваждайте батериите в случаи на неизползване на продукта за дълго време. Винаги изваждайте от продукта изтощените батерии. Изхвърляйте ги безопасно. Не хвърляйте продукта в огън. Батериите може да избухнат или потекат.

- Не предизвиквайте късо съединение в батериите.

- Използвайте само еднакви батерии или такива от един тип, според препоръките.

- Не зареждайте батерии, които не се зареждат. ; - Извадете батериите от продукта преди да ги заредите. ; - Ако използвате батерии, които могат да се зареждат, зареждането да се извършва под контрола на възрастен. - Когато батериите не се използват, изваждайте ги от кутията. За по продължителна работа препоръчваме използването на алкални батерии.

РЕГУЛИРАНЕ НА ВИСОЧИНАТА

Завъртете бутона под плота обратно на часовниковата стрелка „1“

(Снимка 5) и натиснете предния му край на горе „2“ за да се отключи механизма. - Върху повдигача са изписани подробни указания за това, молим внимателно да ги прочетете.

МОЛЯ, СПАЗВАЙТЕ ПРАВИЛНИЯ НАЧИН ЗА УПОТРЕБА ЗА ДА ИЗБЕГНЕТЕ НАРАНЯВАНЕ!

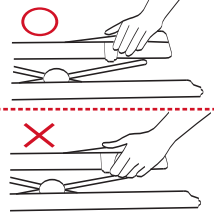

**ÎNAINTE DE UTILIZARE, CITIȚI CU ATENȚIE ACESTE
INSTRUCȚIUNI ȘI PĂSTRAȚI-LE PENTRU CONSULTĂRI
ULTERIOARE. NERESPECTAREA ACESTOR INSTRUCȚIUNI
POATE AFECTA SIGURANȚA COPILULUI DUMNEAVOASTRĂ!**

CERINȚE DE SECURITATE



1. **AVERTISMENT!** Nu lăsați niciodată copilul nesupravegheat.
2. **AVERTISMENT!** Copilul va fi capabil să ajungă mai departe și să se miște rapid când se află în patul copilului.
3. **AVERTISMENT!** Preveniți accesul la scări, pași și suprafețe neuniforme.
4. **AVERTISMENT!** Păstrați toate incendiile, încălzirea și aparatele de gătit.
5. **AVERTISMENT!** Îndepărtați lichidele fierbinți, cablurile electrice și alte pericole potențiale la îndemâna copiilor.
6. **AVERTISMENT!** Împiedicați coliziunile cu sticlă în uși, ferestre și mobilier.
7. **AVERTISMENT!** Nu utilizați pedala pentru copiii în cazul în care componentele sunt rupte sau lipsesc.
8. **AVERTISMENT!** Acest cadru de mers pentru copii trebuie utilizat numai pentru perioade scurte de timp (de exemplu, 20 de minute).
9. **AVERTISMENT!** Acest copil este destinat a fi folosit de copiii care se pot așeza la distanță de aproximativ 6 luni. Nu este destinat copiilor cu o greutate mai mare de 12 kg.
10. **AVERTISMENT!** Nu utilizați alte piese de schimb decât cele aprobate de producător sau de distribuitor.
11. **AVERTISMENT!** Acest produs nu este potrivit pentru copilul care nu poate sta sau pentru cel care poate merge.
12. **AVERTISMENT!** Înainte de utilizare, asigurați-vă că toate dispozitivele de blocare sunt blocate.
13. **AVERTISMENT!** Când copilul este în walker copilul picioarele sale trebuie să fie în contact cu solul.
14. **AVERTISMENT!** Nu ridicați și nu mutați copilul când copilul se află în el.
15. **AVERTISMENT!** Acest produs trebuie asamblat de un adult.
16. **AVERTISMENT!** Înălțimea scaunului trebuie ajustată corespunzător, astfel încât să se evite alte răni produse copilului.
17. **AVERTISMENT!** Păstrați acoperirea nailonului departe de copii pentru a evita sufocarea.
18. **AVERTISMENT!** Nu plasați nicio încărcătură în walker-ul copilului, altfel va afecta stabilitatea produsului.

EN 1273:2005

ÎNTREȚINERE ȘI ÎNGRIJIRE

Pentru a vă asigura că nu există nici un pericol de rănire accidentală pentru copilul dumneavoastră, vă rugăm să efectuați verificări regulate și operațiuni de întreținere a premergătorului.

1. Premergătorul este un instrument destinat pentru a ajuta copilul să învețe să meargă. Pentru a evita producerea de accidente cu copilul dvs., vă rugăm să verificați cu regularitate produsul.
2. Vă rugăm să verificați centurile, șuruburile și toate componentele, înainte de utilizare.
3. Verificați dacă mecanismul de închidere este în stare bună.
4. Pentru protecția sănătății copilului și a curățeniei, scaunul trebuie să fie întotdeauna spălat și uscat.
5. Acest premergător este confecționat din material plastic, țevi din metal, țesături și burete. A nu se păstra produsul într-un mediu umed, cu temperatura excesiv de scăzută sau de ridicată.
6. Nu supraîncărcați premergătorul.

ASAMBLARE

INSTALAREA ROȚILOR

- Introduceți roțile în deschiderile corespunzătoare pentru roți din placa de bază și apăsați axurile roților în bază pentru a evita căderea lor. A se vedea / Figura 1 /

INSTALAREA SCAUNULUI

Introduceți banda din PVC cusută pe spatele țesăturii scaunului în locașul rezervat, de pe placa superioară a premergătorului.

- Fixați găurile scaunului de pe banda din PVC la știfturile de fixare din locaș.

- Apăsați-le înăuntru cu degetul mare sau cu degetul arătător. A se vedea / Figura 2;3 /

INSTALAREA PLĂCII MUZICALE

- Deschideți cutia bateriei în partea din spate a tăvii cu jucării.

- Introduceți trei baterii AA 1,5V. (Foto 6) asigurând amplasarea corespunzătoare, în conformitate cu această polaritate - Așezați panoul cu jucării și muzică în spațiul prevăzut pe suprafața superioară (foto 4) și rotiți încuietorile „3” pe ambele fețe. Sau atașați placa muzicală cu cleme sub tavă (Imaginea 4.1) - În funcție de model!



Păstrați mediul înconjurător nearuncând la întâmplare acest deșeu menajer al produsului (2002/96/EC) Verificați la autoritatea locală pentru sfaturi de reciclare și facilități (doar pentru Europa).

Informații despre siguranța bateriilor

ATENȚIE! În cazuri excepționale, din baterii se pot scurge fluide care pot provoca rănirea prin ardere chimică sau distrugerea produsului.

Pentru a evita curgerea bateriilor:

- Nu amestecați bateriile vechi cu cele noi sau bateriile de diferite tipuri: alcaline, standard (carbon-zinc) sau reîncărcabile (nichel - cadmiu).
- Inserați bateriile după cum se indică în interiorul compartimentului de baterii. Vă recomandăm utilizarea de baterii alcaline
- Scoateți bateriile pe perioade lungi de neutilizare. Scoateți întotdeauna bateriile epuizate din produs. Aruncați bateriile în siguranță. Nu aruncați acest produs în foc. Bateriile din interior pot exploda sau curge.
- Nu scurtcircuitați terminalele bateriilor.
- Utilizați doar bateriile de același fel sau echivalent după cum se recomandă.
- Nu încărcați bateriile neîncărcabile.
- Scoateți bateriile reîncărcabile din produs înainte de încărcare.
- Dacă se pot scoate, se vor folosi baterii reîncărcabile, acestea se vor încărca sub supravegherea unui adult.

REGLAREA ÎNĂLȚIMII

Butonul de sub contrasensul acelor de ceasornic „1” Rotire (foto 5) și apăsați capătul frontal al „2” de mai sus pentru a debloca mecanismul - - Există instrucțiuni de utilizare pe coloana montantă, va rugăm să le citiți cu atenție.

ATENȚIE PENTRU DREPT UTILIZAREA CALEA, PENTRU EVITAREA ACCIDENTARE!

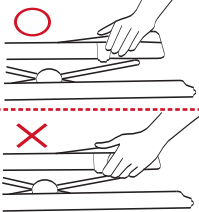

DIDIS INTERNATIONAL STR. FOISORULUI NR.122-124 PARTER SECTOR 3 BUCURESTI ROMANIA Telefon - 00 40 21 211 65 60 Fax - 00 40 21 210 65 62
E-mail: office@didis.ro

NALEŻY PRZECZYTAĆ NINIEJSZĄ INSTRUKCJĘ UWAŻNIE PRZED UŻYCIEM I ZACHOWAĆ JĄ NA PRZYSZYOŚĆ, W CELU POPRAWNEGO UŻYTKOWANIA WÓZKA! MOŻESZ NARAZIĆ TWOJE DZIECKO NA NIEBEZPIECZEŃSTWO, JEŻELI NIE BĘDIESZ POSTĘPOWAŁ ZGODNIE Z PONIŻSZYMI WSKAZÓWKAMI.

WYMOGI BEZPIECZEŃSTWA

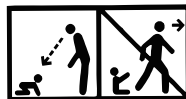

1. **OSTRZEŻENIE!** Nigdy nie zostawiaj dziecka bez opieki.
2. **OSTRZEŻENIE!** Dziecko będzie mogło dosięgnąć dalszych kroków i poruszać się szybko, gdy jest w chodziku dziecka.
3. **OSTRZEŻENIE!** Zapobiegaj dostępowi do schodów, stopni i nierównych powierzchni.
4. **OSTRZEŻENIE!** Straż wszystkie pożary, urządzenia grzewcze i do gotowania.
5. **OSTRZEŻENIE!** Usunąć gorące ciecze, zginanie elektryczne i inne potencjalne zagrożenia z zasięgu dziecka.
6. **OSTRZEŻENIE!** Zapobieganie kolizjom ze szkłem w drzwiach, oknach i meblach.
7. **OSTRZEŻENIE!** Nie wolno używać wózka dziecięcego, jeśli są uszkodzone lub uszkodzone.
8. **OSTRZEŻENIE!** Ta rama spacerowa dla niemowląt powinna być stosowana tylko w krótkich okresach czasu (na przykład 20 minut).
9. **OSTRZEŻENIE!** Ten dziecięcy chodzik ma być używany przez dzieci, które mogą siedzieć bez opieki około 6 miesięcy. Nie jest przeznaczony dla dzieci ważących więcej niż 12 kg.
10. **OSTRZEŻENIE!** Nie używaj części zamiennych innych niż te, które zostały zatwierdzone przez producenta lub dystrybutora.
11. **OSTRZEŻENIE!** Ten produkt nie pasuje do dziecka, któremu nie można siedzieć, lub ten, kto może chodzić.
12. **OSTRZEŻENIE!** Przed użyciem upewnij się, że wszystkie urządzenia blokujące są zablokiwane.
13. **OSTRZEŻENIE!** Kiedy dziecko znajduje się w wózku dziecięcym, nó muszą mieć kontakt z ziemią.
14. **OSTRZEŻENIE!** Nie podnosić i nie ruszać dziecka, gdy dziecko jest w nim.
15. **OSTRZEŻENIE!** Ten produkt musi być zmontowany przez osobę dorosłą.
16. **OSTRZEŻENIE!** Wysokość siedziska należy odpowiednio wyregulować, aby uniknąć innych obrażeń dziecka.
17. **OSTRZEŻENIE!** Trzymaj nylon z dala od dzieci, aby uniknąć uduszenia.
18. **OSTRZEŻENIE!** Nie umieszczaj żadnych przedmiotów w wózku inwalidzkim, co wpływa na stabilność produktu.

EN 1273:2005

PRZECHOWYWANIE I UTRZYMANIE

W celu zagwarantowania, że dzieci są z dala od przypadkowych obrażeń, należy regularnie przeprowadzać inspekcję i utrzymanie wózka dziecięcego.

1. Chodzik jest narzędziem dla dziecka, aby nauczyć się chodzenia. Aby uniknąć wypadku z dzieckiem, regularnie sprawdzaj produkt.
2. Przed użyciem sprawdzić paski, śruby i wszystkie części.
3. Sprawdź, czy mechanizm blokady jest w dobrym stanie.
4. Dla ochrony zdrowego i czystego dziecka siedzisko powinno być zawsze myte i suszone.
5. Ten dziecięcy chodzik jest wykonany z tworzywa sztucznego, rur z żelaza, ściereczki i gąbki. Nie należy przechowywać łóżeczka dziecięcego w wilgotnym, zimnym lub wysokotemperaturowym otoczeniu.
6. Nie przeciążać chodzika.

SKŁADANIE

INSTALACJA KOŁA

- Włożyć koła w odpowiednie otwory kół na płycie podstawy i wcisnąć osie do dołu w celu uniknięcia ich opuszczenia. Zdjęcie 1

MONTAŻ SIEDZENIE

- Włożyć taśmę PCV zasłoniętą z tyłu tkaniny siedzącej w zarezerwowany rowek na górnej półce chodu.

- Przyczepić otwory gniazda PVC do zębów haczykowych na rowku.

- Wcisnąć je kciukiem lub palcem wskazującym. Zdjęcie 2;

INSTALACJA PŁYTKI MUZYCZNEJ

- Otwórz pokrywę akumulatora z tyłu tacy na zabawki.

- Zainstaluj trzy baterie AA o pojemności 1,5 V,(zdjęcie 6) a następnie można podłączyć tacę zabawki -

Zamontować tacę zabawki na głównej tacy podczas zakładania pierwszej krawędzi przedniej (zdjęcie 4) i po obróceniu jej z obu stron "3". Lub dołącz do płyty muzycznej klipsy pod tacą (rysunek 4.1) - w zależności od modelu!

- Włóż trzy baterie 1,5V AA o prawidłowej bieżuności.



Chroń środowisko naturalne, nie wyrzucając tego produktu z odpadami domowymi (2002/96/EC).

Informacja bezpiecznego używania baterii

OSTRZEŻENIE! Z różnych przyczyn z baterii może wypłynąć ciecz, która może spowodować chemiczne przepalenie lub zepsucie produktu. Aby temu zapobiec: -Nie mieszaj nowych i starych baterii, jak i różnych rodzajów: alkalicznych, standardowych (cynkowo-węglowych) czy akumulatorów (niklowo-kadmowych);- Umieść baterie w odpowiednim miejscu, tak jak pokazano;-Jeśli nie używasz długo produktu, wyjmij baterie. Zawsze wyjmuj zużyte baterie. Wyrzuć je w bezpieczny sposób. Nigdy nie wyrzucaj baterii do ognia. Mogą spowodować wybuch albo wypływanie niebezpieczna ciecz.

-Nie rób zwarcia w bateriach; -Używaj tylko jednakowych baterii tego samego typu, według zaleceń.

-Nie ładuj baterii, które nie są do tego przeznaczone;-Zanim zaczniesz ładować baterie, wyjmij je z produktu;- Jeśli używasz akumulatorów, ładowanie musi przebiegać pod kontrolą osoby dorosłej.

REGULACJA WYSOKOŚCI

Obracaj przycisk pod tacą w kierunku przeciwnym do ruchu wskazówek zegara "1" (Zdjęcie 5) i naciśnij przednią krawędź do góry "2", aby odblokować. Nie ma instrukcji użycia na riser proszę, przeczytaj je uważnie

PROSZĘ OSTRZEŻENIE DO PRAWA
KORZYSTANIE ZE SPOSOB
UŻYTKOWANIA ZRANIEŃ!

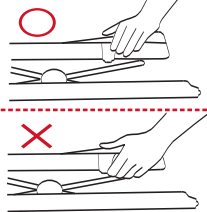

AVANT UTILISATION LIRE ATTENTIVEMENT CES INSTRUCTIONS ET LES CONSERVER POUR RÉFÉRENCE. NE PAS SUIVRE CES INSTRUCTIONS PEUT AFFECTER LA SECURITE DE VOTRE ENFANT!

EXIGENCES DE SÉCURITÉ



1. **AVERTISSEMENT!** Ne laissez jamais l'enfant sans surveillance.
2. **AVERTISSEMENT!** L'enfant sera capable d'atteindre plus loin et de bouger rapidement quand il se promènera.
3. **AVERTISSEMENT!** Empêcher l'accès aux escaliers, aux marches et aux surfaces irrégulières.
4. **AVERTISSEMENT!** Garder tous les feux, les appareils de chauffage et de cuisson.
5. **AVERTISSEMENT!** Enlevez les liquides chauds, les flexions électriques et autres risques potentiels à partir de la portée de l'enfant.
6. **AVERTISSEMENT!** Empêcher les collisions avec le verre dans les portes, les fenêtres et les meubles.
7. **AVERTISSEMENT!** N'utilisez pas le marcheur bébé si des composants sont cassés ou manquants.
8. **AVERTISSEMENT!** Ce cadre de marche pour bébé ne doit être utilisé que pendant de courtes périodes (par exemple, 20 minutes).
9. **AVERTISSEMENT!** Ce marcheur de bébé est destiné à être utilisé par des enfants qui peuvent s'asseoir sans aide approximativement à partir de 6 mois. Il n'est pas destiné aux enfants pesant plus de 12 kg.
10. **AVERTISSEMENT!** N'utilisez pas de pièces de rechange autres que celles approuvées par le fabricant ou le distributeur.
11. **AVERTISSEMENT!** Ce produit ne correspond pas au bébé qui ne peut pas s'asseoir ou celui qui peut marcher.
12. **AVERTISSEMENT!** Avant d'utiliser, assurez-vous que tous les dispositifs de verrouillage sont verrouillés.
13. **AVERTISSEMENT!** Lorsque l'enfant est dans le promeneur bébé, ses jambes doivent être en contact avec le sol.
14. **AVERTISSEMENT!** Ne pas soulever et déplacer le marcheur bébé quand l'enfant y est.
15. **AVERTISSEMENT!** Ce produit doit être assemblé par un adulte.
16. **AVERTISSEMENT!** La hauteur du siège doit être ajustée de manière appropriée afin d'éviter d'autres blessures au bébé.
17. **AVERTISSEMENT!** Gardez le revêtement en nylon loin des enfants pour éviter les étouffements.
18. **AVERTISSEMENT!** Ne placez pas de charge dans le promeneur pour bébé, sinon cela affectera la stabilité du produit.

EN 1273:2005

SOINS ET ENTRETIEN

Afin de s'assurer que vos enfants sont éloignés des blessures accidentelles, effectuez une inspection et un entretien réguliers du marcheur bébé.

1. Le marcheur est l'outil pour apprendre à marcher le bébé. Pour éviter un accident avec l'enfant, vérifiez régulièrement le produit.
2. Vérifiez les courroies, les boulons et toutes les pièces avant utilisation.
3. Vérifiez si le mécanisme de verrouillage est en bon état.
4. Pour protéger la santé et la propreté du bébé, le siège doit toujours être lavé et séché.
5. Ce promeneur pour bébé est fabriqué en plastique, en tuyaux en fer, en tissu et en éponge. Ne rangez pas le lit bébé dans un environnement humide, à froid ou à haute température.
6. Ne pas surcharger le promeneur bébé.

ASSEMBLAGE

INSTALLATION DES ROUES

- Insérez les roues et les bouchons en caoutchouc dans les ouvertures correspondantes sur la plaque de base et appuyez sur les essieux des roues vers le bas pour éviter qu'elles ne tombent. Photo 1

INSTALLATION DU SIÈGE

- Mettre la bande de PVC cousue à l'arrière du tissu de siège dans la rainure réservée sur le plateau supérieur du marchepied.

- Accrocher les trous de siège de la bande de PVC sur les dents de crochet sur la rainure.

- Pressez-les avec le pouce ou l'index. Photo 2; 3

INSTALLATION DE LA PLAQUE DE MUSIQUE

- Ouvrez le couvercle du boîtier de batterie à l'arrière du plateau de jouet.

- Installez trois piles AA 1,5V avec la polarité correcte (Photo 6), puis le bac à jouets peut être utilisé -

Installez le plateau de jouet sur le plateau principal tout en installant le premier bord avant (Photo 4) et

après avoir tourné les fixateurs "3" des deux côtés. Ou attachez la plaque de musique avec des clips sous le plateau (Image 4.1) - Selon le modèle!

- Insérez trois piles AA 1,5V avec la polarité correcte.



Gardez l'environnement et ne pas jeter le présent produit ensemble avec des déchets ménagers (2002/96/UE).

Informations concernant la sécurité de la batterie

ATTENTION! Dans des cas à part il se peut que des liquides coulent des batteries et causent une brûlure chimique ou endommagent le produit. Pour éviter un écoulement des batteries :

- Ne pas mélanger les batteries nouvelles et les vieilles batteries ou celles de différents types : alcaline, standard (carbone-zinc) ou celles qui se chargent (nickel-cadmium).

- Mettez les batteries à leur place comme ceci est indiqué. Sortez les batteries si vous n'utilisez pas le produit pour une longue période. Sortez toujours les batteries usées du produit. Jetez-les avec sécurité.

- Ne pas jeter le produit dans le feu. Les batteries peuvent exploser ou couler.

- Ne pas provoquer de court-circuit dans les batteries. Utilisez uniquement des batteries semblables ou celles du même type selon les recommandations.

- Utiliser des piles non rechargeables.

- Différents types ou piles neuves et utilisées ne peuvent pas être utilisées en mélange.

AJUSTEMENT DE LA HAUTEUR

Tournez le bouton sous le plateau dans le sens inverse des aiguilles d'une montre "1" (Photo 5) et appuyez sur le bord avant "2" pour déverrouiller. Il y a instruction sur l'utilisation de la colonne montante s'il vous plaît, les lire attentivement

ATTENTION POUR LE DROIT À L'AIDE, POUR EVITER BLESSURE!

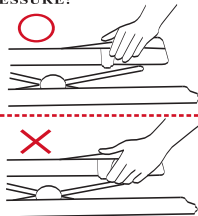

RU

ПЕРЕД ТЕМ, КАК ПРИСТУПИТЬ К ИСПОЛЬЗОВАНИЮ, ПРОЧИТАЙТЕ ВНИМАТЕЛЬНО НАСТОЯЩИЕ ИНСТРУКЦИИ НУЖНЫХ СВЕДЕНИЙ. НЕСОБЛЮДЕНИЕ ЭТИХ ИНСТРУКЦИИ МОЖЕТ ПОВЛИЯТЬ НА БЕЗОПАСНОСТЬ ВАШЕГО РЕБЕНКА!

EAC

ТРЕБОВАНИЯ БЕЗОПАСНОСТИ

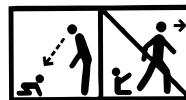

1. **ВНИМАНИЕ!** Никогда не оставляйте ребенка без присмотра.
2. **ВНИМАНИЕ!** Ребенок сможет достичь дальнейших успехов и быстро передвигаться в детском ходоке.
3. **ВНИМАНИЕ!** Предотвратите доступ к лестницам, ступенькам и неровным поверхностям.
4. **ВНИМАНИЕ!** Охраняйте все пожары, отопительные и кухонные приборы.
5. **ВНИМАНИЕ!** Удалите горячие жидкости, электрические изгибы и другие потенциальные опасности от охвата ребенка.
6. **ВНИМАНИЕ!** Предотвратите столкновения со стеклом в дверях, окнах и мебели.
7. **ВНИМАНИЕ!** Не используйте детский ходок, если какие-либо компоненты сломаны или отсутствуют.
8. **ВНИМАНИЕ!** Эта детская ходовая рама должна использоваться только в течение коротких периодов времени (например, 20 минут).
9. **ВНИМАНИЕ!** Этот детский ходунок предназначен для использования детьми, которые могут сидеть без посторонней помощи примерно с 6 месяцев. Он не предназначен для детей весом более 12 кг.
10. **ВНИМАНИЕ!** Не используйте запасные части, кроме тех, которые одобрены производителем или дистрибьютором.
11. **ВНИМАНИЕ!** Этот продукт не подходит для ребенка, который не может сидеть, или того, кто может ходить.
12. **ВНИМАНИЕ!** Перед использованием убедитесь, что все блокирующие устройства заблокированы.
13. **ВНИМАНИЕ!** Когда ребенок находится в детском ходоке, его ноги должны находиться в контакте с землей.
14. **ВНИМАНИЕ!** Не поднимайте и не перемещайте ребенка, когда ребенок находится в нем.
15. **ВНИМАНИЕ!** Этот продукт должен быть собран взрослым.
16. **ВНИМАНИЕ!** Высота сиденья должна быть отрегулирована надлежащим образом, чтобы избежать других повреждений, нанесенных ребенку.
17. **ВНИМАНИЕ!** Держите покрытие из нейлона от детей, чтобы избежать удушья.
18. **ВНИМАНИЕ!** Не размещайте нагрузку на ходунки для младенца, иначе это повлияет на стабильность продукта.

EN 1273:2005

УХОД И ОБСЛУЖИВАНИЕ

Для того, чтобы убедиться, что ваши дети не будут повреждены случайно, мы просим вас регулярно проверять и поддерживать ходок.

1. Предмет ходок, по которым дети учатся ходить. Для предотвращения несчастных случаев, периодически проверять состояние продукта.
2. Проверьте ремни, болты и все детали перед использованием.
3. Убедитесь, что механизм блокировки цел.
4. Для защиты здоровья детского сиденья следует регулярно промывать и сушат.
5. Этот Уолкер выполнен из пластика, железные трубы, ткани и пены. Не храните ходунки во влажных, холодных или слишком теплых местах.
6. Не перегружайте ходки.

СБОРКА

УСТАНОВКА КОЛЕСА

- Вставьте колеса и резиновые пробки в соответствующие отверстия на опорной плите и нажмите на оси колеса на дно, чтобы избежать их падения. фото 1 сиденье

- Вставьте пластиковую ленту, сшитую на задней части холста сиденье на поставленном паз на верхней пластине ходунка. - Присоединить штифты на пластиковой полоске с соответствующими зубьями предполагаемого паза. - Нажмите-контакты к зубам с большим или указательным пальцем. Изображение 2, 3

УСТАНОВКА МУЗЫКИ ПАНЕЛЬ

- Откройте батарейный отсек в задней части лотка с игрушками.

- Вставьте три батарейки типа AA 1,5V (Фото 6). - Установите панель с игрушками и музыкой в пространстве на верхней поверхности (фото 4) и поверните защелки «3» на обеих сторонах. Или прикрепите музыкальную пластину с клипами под лотком (фото 4.1) - В зависимости от модели! Примечание: - Вставьте три батарейки 1,5V, обеспечивающие правильное размещение в соответствии с этой полярностью - используйте только аккумуляторные батареи. - не ставьте новые батареи или старые и новые батарейки вместе. - Замените батарейки. - Если батареи не используются, удалите их из коробки Для непрерывной работы мы рекомендуем использовать щелочные батареи.



Оберегайте окружающую среду, не выбрасывайте это изделие вместе с отходами хозяйства (2002/96EC).

Информация о безопасности батареек

ВНИМАНИЕ! В некоторых случаях из батареек могут вытекать жидкости, приведут к химическому ожогу или к разрушению изделия. Чтобы избежать вытекания жидкости из батареек: -Не смешивайте новые и старые батарейки, или батарейки разных типов: алкалиновые, стандартные (углерод-цинк) или заряжающиеся (никель- кадмий). - Установите батарейки в их место, как это указано. -Удаляйте батарейки, если длительное время не используете изделие. Всегда удаляйте из изделия севшие батарейки. Выбрасывайте их безопасно. Не бросайте изделие в огонь. Батарейки могут взорваться или из них может вылиться жидкость. -Не вызывайте короткое соединение в батарейках. - Используйте только одинаковые батарейки или батарейки одного и того же типа, как это указано в рекомендациях. -Не заряжайте батарейки, которые не заряжаются. - Удалите батарейки от изделия перед тем, как их заряжать. -Если используете батарейки, которые можно заряжать, зарядку нужно осуществлять под присмотром взрослого.

РЕГУЛИРОВКА ВЫСОТЫ

кнопку под против часовой стрелки Поворот «1» (фото 5) и нажмите на передний конец высе «2», чтобы разблокировать механизм.

- На стойке написаны подробные инструкции по этому вопросу, пожалуйста, внимательно прочитайте их.

ПОЖАЛУЙСТА, ВНИМАНИЕ ДЛЯ ПРАВА ИСПОЛЬЗОВАНИЕ ПУТЬ, ЧТОБЫ ИЗБЕЖАТЬ ТРАВМЫ!

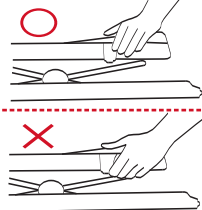

SRB

HR

ME

BIH

PRE UPOTREBE PAŽLJIVO PROČITAJTE OVA UPUSTVA I SAČUVAJTE IH RADI BUDUĆE UPOTREBE. NE PRIDRŽAVANJE DATIH UPUSTAVA MOŽE UGROZITI BEZBEDBOST VAŠEG DETETA!

MERE BEZBEDNOSTI

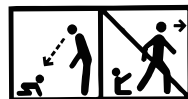

1. **UPOZORENJE!** Nikada ne ostavljajte dete bez nadzora.
2. **UPOZORENJE!** Dete će moći da dostiže dalje i brzo kreće kada se kreće u bebi hodnik.
3. **UPOZORENJE!** Sprečite pristup stepenicama, koracima i neravnim površinama.
4. **UPOZORENJE!** Čuvajte sve požare, grejanje i kuhanje.
5. **UPOZORENJE!** Uklonite vruće tečnosti, električne fleke i druge potencijalne opasnosti od dohvata deteta.
6. **UPOZORENJE!** Sprečite sudare sa staklom u vratima, prozoru i namještaju.
7. **UPOZORENJE!** Nemojte koristiti hodalica za bebe ako su komponente razbijene ili nedostaju.
8. **UPOZORENJE!** Ovaj pešak za bebe treba koristiti samo kratko vreme (npr. 20 min.).
9. **UPOZORENJE!** Ova dječja šetačica namijenjena je za korištenje djece koja mogu sedeti bez pomoći od 6 mjeseci. Nije namijenjena djeci težini više od 12 kg.
10. **UPOZORENJE!** Ne koristite rezervne delove osim onih koje je odobrio proizvođač ili distributer.
11. **UPOZORENJE!** Ovaj proizvod nije odgovarajući za bebu koja ne može da sedi ili onaj koji može hodati.
12. **UPOZORENJE!** Pre upotrebe, vodite računa da su svi zaključni uređaji zaključani.
13. **UPOZORENJE!** Kada je dijete u bebi hodaču, noge moraju biti u dodiru s tlom.
14. **UPOZORENJE!** Nemojte podizati i pomerati hodalica kada je dete u njoj.
15. **UPOZORENJE!** Ovaj proizvod mora sastaviti odrasla osoba.
16. **UPOZORENJE!** Visina sedišta treba prilagoditi na odgovarajući način kako bi se izbegle druge povrede kod bebe.
17. **UPOZORENJE!** Držite najlonsku pokrivač od djece kako biste izbegli gušenje.
18. **UPOZORENJE!** Nemojte stavljati nikakvo opterećenje u bebi hodač, inače će uticati na stabilnost proizvoda.

EN 1273:2005

ODRŽAVANJE

Kako bi ste bili sigurni da je vaše dete uvek bezbedno od slučajnih povreda, redovno proveravajte i održavajte dubak.

1. Dubak je sredstvo koje omogućava vašoj bebi da nauči da hoda. Da bi ste izbegli incidente sa detetom, molimo vas da redovno proveravate proizvod.
2. Proverite kaiševe, šrafove i ostale delove pre upotrebe.
3. Proverite da li su mehanizmi za zaključavanje u dobrom stanju.
4. U cilju zaštite detetovog zdravlja i čistoće, sedište bi se trebalo redovno prati i sušiti.
5. Ovaj dubak je načinjen od plastike, metalnih cevi, tkanine i sundjera. Ne odlažite ga na vlažna, hladna ili mesta sa visokom temperaturom.
6. Ne preopterećujte dubak.

MONTIRANJA

MONTIRANJE TOČKOVA

- Stavite točkova i gumene držače u odgovarajuće otvore na postolje i pritisnite osovine točkova u dnu kako bi se izbeglo njihovo pada dole. Vidite /Slika 1/

MONTIRANJE SEDIŠTA

- Postavite PVC traku ušivenu na stražnjoj strani sedalne tkanine u žleb na gornjoj tacni dubka.

- Zakačite otvore PVC trake za zubce na žlebu.

- Pritisnite ih palcem ili kažiprstom. Vidite Slika 2;3

MONTIRANJE MUZIČKOG PANELO

- Otvorite poklopac kutije za baterije na stražnjoj strani panela za igračke.

- Instalirajte tri 1,5V AA baterije (Slika 6) i panel za igračke će moći da funkcioniše.

- Postavite panel sa igračkom na odgovarajuće mesto na gornjem panelu. (Slika 4) i okrenite brave "3" na obe strane . Ili priložite muzičku ploču sa klipova pod ležište (Slika 4.1) - U zavisnosti od modela!

Obaveštenje: Stavite tri baterije 1,5V, obezbeđivanje odgovarajuće mesto za postavljanje u skladu sa tim polariteta. - Koristite ne-punjive baterije. - Nemojte stavljati nove baterije ili nove i stare baterije zajedno. -

Zamenite baterije. - Kada se ne koristi baterije, izvadite ih iz kutije. Za kontinuirani rad preporučujemo korišćenje alkalne baterije.



Čuvajte prirodu i ne bacajte ovaj proizvod zajedno sa kućnim otpadom (2002/96/EC).

Informacija o sigurnosti baterije

UPOZORENJE! U nekim slučajevima iz baterije može da iscuri tečnost koja može da izazove hemijsko izgaranje ili da ošteti proizvod. Kako bi izbegli curenje baterija: - Ne koristite u isto vreme nove i stare baterije ili različite tipove baterija kao što su: alkalne, standardne ((cink-ugljenične) ili one koje se pune (nikl-kadmijum).

- Postavite baterije na za to određeno mesto kako je navedeno. - Vadite baterije ukoliko ne planirate da koristite proizvod duži vremenski period. Uvek izvadite iz proizvoda potrošene baterije. Bacite ih na bezbedno mesto. Ne bacajte proizvod u vatru. Baterije mogu da eksplodiraju ili da iscuru. - Ne izazivajte kratki spoj kod baterija. - Koristite samo iste baterije ili samo baterije istog tipa prema preporukama.

- Ne pokušavajte da puniti baterije koje se ne pune.

- Izvadite baterije iz proizvoda pre nego što ih napunite.

- Ako koristite baterije koje mogu da se pune, punjenje treba da se vrši pod nadzorom odrasle osobe.

PRILAGODJAVANJE VISINE

Rotirati dugme ispod tezgje od kazaljke na satu "1" (Slika 5) i pritisnite prednji deo iznad "2" za otključavanje mehanizam.

- Uputstva za upotrebu se nalaze ispod dizača, pročitajte ih pažljivo.

Pažnju na pravo korišćenja način, kako bi se izbegli povrede!

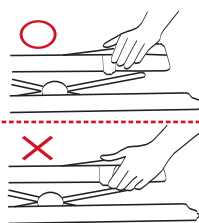

bertoni®

Дидис ООД, България
Шумен 9700, ул. „Тракия-изток“ № 6
Тел.: 054/850 830
e-mail: home.market@didis-ltd.com
e-mail: export@didis-ltd.com

Didis LTD, Bulgaria
Shumen 9700, № 6 Trakia-iztok street
Tel.: +359 54 850 830
e-mail: home.market@didis-ltd.com
e-mail: export@didis-ltd.com

www.lorelli.eu