

Меры безопасности

Во избежание поражения электрическим током не используйте вспышку во время дождя или в условиях повышенной влажности.

Во избежание короткого замыкания храните элементы питания в специальных боксах.

Храните батарейки и другие мелкие компоненты в недоступном для детей месте. Если ребенок проглотил мелкую деталь или батарейку, немедленно вызовите врача.

Не направляйте вспышку непосредственно в глаза в случае использования ее при съемке на небольшом расстоянии. Это может привести к повреждению сетчатки глаза.

Во избежание несчастных случаев не направляйте вспышку на людей, работа которых требует особой концентрации внимания.

Во всех указанных ниже случаях немедленно извлеките батарейки и прекратите пользоваться вспышкой:

- Была нарушена целостность корпуса в результате падения или удара.
- Вытекает электролит из батареек. В этом случае извлечение батареек необходимо проводить в специальных защитных перчатках.
- Устройство издает странный запах, сильно нагревается, дымит.

Не разбирайте и не ремонтируйте вспышку самостоятельно. Возможно поражение электрическим током.

Если устройство не используется в течение длительного времени, извлеките из него батарейки.

Основные характеристики

- **Поддержка функции обновления прошивки**

Вспышка YN565EX III оснащена разъемом USB. Последнюю версию прошивки можно загрузить на официальном сайте компании Yongnuo.

- **Совместима с системами беспроводного управления Nikon и Canon**

Вспышка YN565EX III может принимать сигналы ведущих вспышек YN600EX-RT II, YN568EX II, YN580EX II, Nikon SB-900/800/700, команды встроенных вспышек Nikon и сигналы системных вспышек Canon 7D/60D/600D, передатчика ST-E2. Поддерживает 4 канала связи, ручной режим вспышки и режим TTL.

- **Высокое ведущее число в режиме TTL**

Ведущее число GN58@IS0100,105 мм в режимах TTL/M/MULTI.

- **Поддержка нескольких вариантов запуска**

Вспышка YN565EX III может запускаться через меню камеры, посредством встроенных команд управления или команд ведущей вспышки, поддерживает режимы S1 и S2.

- **Поддержка автоматического/ручного зума**

Диапазон фокусного расстояния вспышки YN565EX III – от 24 до 105 мм. Возможна автоматическая установка зума или ручная настройка с помощью специальных кнопок на вспышке. Совместима с полнокадровыми и полуформатными камерами.

- **Поддержка всех TTL функций**

Компенсация экспозиции вспышки (FEC), брекетинг экспозиции вспышки (FEB), синхронизация вспышки по задней шторке, блокировка экспозиции при съемке со вспышкой, моделирующий свет, полная поддержка меню камер Canon.

- **Высокая скорость перезарядки**

При установленной полной мощности время перезарядки составляет всего 2 секунды. Это время можно уменьшить с помощью внешних батарейных блоков.

- **Наличие гнезда для внешнего зарядного устройства**

Позволяет сократить время перезарядки.

- **Наличие РС-разъема**

Позволяет синхронизировать вспышку с другими устройствами. Для этих целей используется специальный кабель синхронизации.

- **Система звуковых сигналов**

При включении функции звукового сопровождения для каждого режима работы вспышки используется соответствующий звуковой сигнал, что позволяет сосредоточиться на процессе съемки.

- **Функция моделирующего света**

При нажатии кнопки предпросмотра глубины резкости вспышка YN565EX III производит длинную серию односекундных вспышек, тем самым реализуя функцию моделирующего света.

- **Расширенные настройки**

Вспышка YN565EX III оснащена расширенными настройками, которые позволяют подстроить ее под конкретные условия съемки.

- **Автоматическое сохранение настроек**

Устройство поддерживает автоматическое сохранение всех заданных настроек.

- **Пользовательский интерфейс ЖК-дисплея, изящная внешняя конструкция.**

- **Прочное и надежное металлическое крепление "горячего" башмака**

Краткое описание функций

Если у вас недостаточно времени на прочтение всего руководства, советуем вам ознакомиться с этим разделом.

1. Не стоит часто использовать вспышку на максимальной мощности. Соблюдение этого правила позволит значительно продлить срок ее службы. Если сработала система защиты от перегрева, рекомендуется дать вспышке остыть хотя бы в течение трех минут.
2. Чтобы разобраться в функциях кнопок, размещенных на вспышке, рекомендуем понажимать их и понаблюдать, что будет происходить.
3. Однократным нажатием кнопки [ZOOM] выполняется переход в режим настройки фокусного расстояния вспышки или задания настроек беспроводного управления. Для выбора режима запуска вспышки нажмите кнопку [ZOOM] и удерживайте ее нажатой в течение нескольких секунд.
4. Вход в режим задания расширенных настроек вспышки осуществляется удержанием кнопки [Fn] нажатой в течение нескольких секунд. Более подробная информация о расширенных настройках размещена в разделе "Задание расширенных настроек".
5. Вспышкой можно управлять путем задания настроек на ведущей вспышке или через меню камер Canon.
6. С помощью кнопок мультиселектора ([ВЛЕВО], [ВПРАВО], [ВВЕРХ], [ВНИЗ]) можно настраивать параметры вспышки. При настройке некоторых параметров требуется подтвердить введенные значения с помощью центральной кнопки мультиселектора [OK].
7. Вспышка может работать в режимах TTL/M/MULT, переключение между которыми осуществляется нажатием кнопки [MODE].
8. При одновременном нажатии кнопок [MODE] и [3] параметры работы вспышки и настройки беспроводного управления сбрасываются в значения по умолчанию.
9. Если нажать и удерживать кнопку [MODE] в тот момент, когда питание вспышки отключено, происходит автоматическое включение вспышки и переход в режим обновления прошивки.

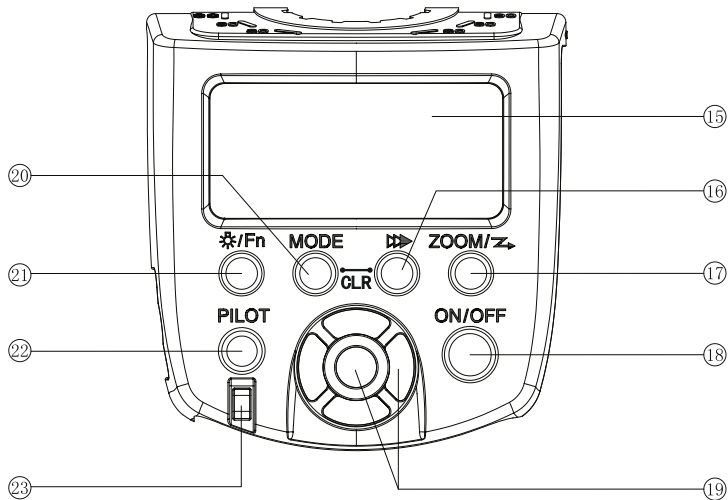

Описание компонентов

1. Отражатель
2. Широкоугольная рассеивающая панель
3. Головка вспышки
4. Разъем Micro USB
5. Гнездо для внешнего источника питания (можно подключить источник питания SF-18C или SF-17C)
6. PC-разъем
7. Защитная крышка PC-разъема
8. Датчик беспроводного запуска
9. Крышка батарейного отсека
10. Подсветка автофокуса
11. Фиксатор "горячего" башмака
12. Основание "горячего" башмака
13. Контакты "горячего" башмака
14. Звуковой динамик

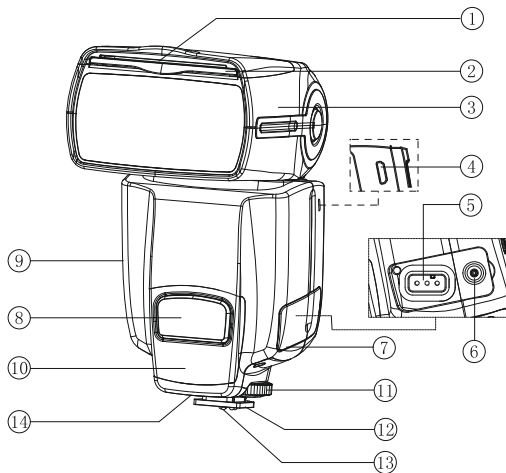

15. ЖК-дисплей: Предназначен для отображения функций и настроек вспышки.
16. Кнопка синхронизации по шторке: нажатием кнопки осуществляется переключение между режимами синхронизации вспышки по передней и задней шторке.
17. Кнопка [ZOOM]/Кнопка выбора режима запуска вспышки: Однократным нажатием кнопки выполняется переход в режим настройки фокусного расстояния вспышки или задания настроек беспроводного управления. Для выбора режима запуска вспышки нажмите кнопку и удерживайте ее нажатой в течение нескольких секунд.
18. Кнопка включения/выключения [ON/OFF]: Включение/выключение вспышки осуществляется удержанием кнопки нажатой в течение приблизительно двух секунд.
19. Кнопки мультиселектора ([ВЛЕВО], [ВПРАВО], [ВВЕРХ], [ВНИЗ], [ОК]): С помощью этих кнопок задаются такие параметры, как мощность вспышки, компенсация экспозиции, брекетинг экспозиции, количество и частота срабатывания стробоскопических вспышек, фокусное расстояние ведомой вспышки, канал связи, группы ведомых вспышек и т.д.
20. Кнопка [MODE] (переключения режимов): Нажатием кнопки осуществляется переключение между режимами TTL/M/Multi.
21. Кнопка подсветки дисплея/задания расширенных настроек: Включение/выключение подсветки дисплея осуществляется однократным нажатием кнопки. Если удерживать кнопку в течение нескольких секунд, выполнится вход в режим задания расширенных настроек вспышки.
22. Индикатор уровня заряда батареи/Кнопка тестирования вспышки (PILOT): Если индикатор горит красным, это указывает на окончание процесса зарядки вспышки; синим – идет процесс зарядки. При нажатии кнопки выполнится тестовая вспышка.
23. Индикатор подтверждения экспозиции: Индикатор мигает в течение трех секунд при задании стандартной экспозиции вспышки.

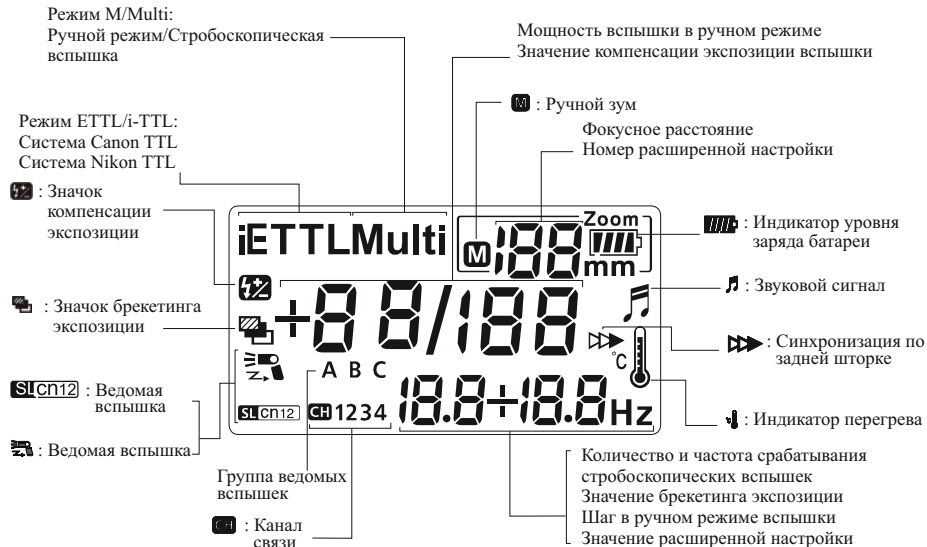

Статусы индикатора перезарядки

Статус индикатора	Значение	Действие
Горит красным	Вспышка полностью заряжена и готова к работе	Работайте в обычном режиме
Горит синим	Вспышка заряжена не полностью	Дождитесь окончания зарядки
Мигает синим	А: Низкий уровень заряда батареи, вспышка вот-вот отключится В: Сигнал о перегреве	А: Вставьте новые батарейки В: Уменьшите мощность вспышки или дождитесь, пока вспышка охладится
Мигает красным	Сигнал о перегреве	Уменьшите мощность вспышки или дождитесь, пока вспышка охладится
Мигает красным и синим	Активирован режим защиты от перегрева	Не пользуйтесь вспышкой, пока она не охладится

Звуковой сигнал

Тип сигнала	Значение	Действие
Два коротких	Звуковой сигнал включен, вспышка включена и готова к работе	Работайте в обычном режиме
Три коротких, два раза	Чрезмерная экспозиция	Настройте компенсацию или измените условия съемки
Три длинных	Недостаточная экспозиция	Настройте компенсацию или измените условия съемки
Два длинных	Вспышка заряжается	Дождитесь окончания зарядки
Один длинный	Вспышка полностью зарядилась и готова к работе	Работайте в обычном режиме
Непрерывные гудки	Низкий уровень заряда батареи, вспышка вот-вот отключится	Вставьте новые батарейки
Три коротких	Вспышка вот-вот отключится	Перезапустите вспышку

Подготовка к работе

1. Установка батареек

- Откройте крышку батарейного отсека, сдвинув ее в направлении, указанном стрелкой.
- Вставьте батарейки, соблюдая указанную в отсеке полярность.
- Закройте крышку батарейного отсека.

Примечание: Рекомендуется использовать 4 батарейки стандартного типа АА. Не вставляйте в устройство поврежденные батарейки во избежание замыкания контактов.

2. Установка вспышки на камеру

- Ослабьте фиксатор, повернув его в направлении, указанном стрелкой.
- Установите вспышку в "горячий" башмак камеры до упора. Закрепите фиксатор, повернув его в направлении, указанном стрелкой.
- Для снятия вспышки ослабьте фиксатор и вытащите ее из "горячего" башмака камеры.

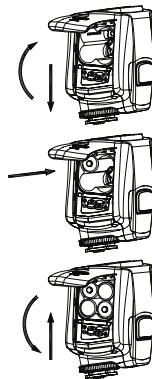

Базовая функциональность

1. Включение/выключение вспышки

Включение/выключение вспышки осуществляется удержанием кнопки [ON/OFF] нажатой в течение приблизительно двух секунд.

После выключения вспышки подобным образом рекомендуется извлечь из нее батарейки.

После включения вспышки индикатор [PILOT] загорится красным цветом.

Если при недостаточном заряде батареи не поставить вспышку на зарядку в течение 20 секунд, то на дисплее появится значок низкого заряда батареи и вспышка автоматически отключится. В этом случае необходимо незамедлительно заменить батарейки.

Нажатием кнопки [PILOT] можно проверить работу вспышки без установки ее на камеру.

По окончании работы отключите вспышку, нажав и удерживая кнопку [ON/OFF] в течение двух секунд.

2. Режим ETTL

В этом режиме система замера камеры распознает вспышку, отраженную от объекта, что позволяет автоматически настроить необходимую мощность вспышки. В результате для объекта и заднего фона съемки устанавливается сбалансированная (точная) экспозиция. Режим ETTL позволяет настраивать такие параметры, как компенсация экспозиции, брекетинг экспозиции, задавать режимы синхронизации по задней шторке, блокировки экспозиции, активировать функцию моделирующего света, настраивать вспышку через меню камер Canon и т.д.

С помощью кнопок мультиселектора [ВЛЕВО] и [ВПРАВО] можно задавать компенсацию экспозиции вспышки, выбирая любое значение из диапазона $-3EV$ – $+3EV$ (шаг $1/3$).

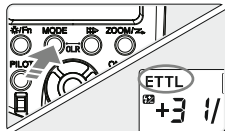
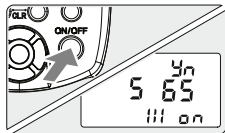

3. Режим М

В ручном режиме можно настраивать яркость вспышки с помощью кнопок мультиселектора [ВЛЕВО], [ВПРАВО], [ВВЕРХ], [ВНИЗ]. Диапазон возможных значений – от 1/128 до 1/1. Поддерживается 8 уровней регулировки с тремя подуровнями точной настройки и промежуточным значением 0.3EV. Общее количество уровней регулировки – 22.

Для изменения уровня мощности используются кнопки [ВЛЕВО] и [ВПРАВО], а точная настройка промежуточных значений осуществляется нажатием кнопок [ВВЕРХ] и [ВНИЗ]. Результат настройки можно увидеть на ЖК-дисплее. Во время съемки необходимо просто задать яркость вспышки, настроить камеру нажать кнопку спуска затвора. Вспышка работает синхронно с затвором камеры.

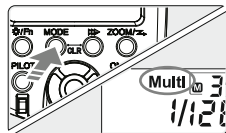
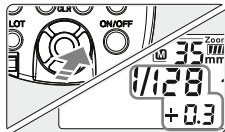
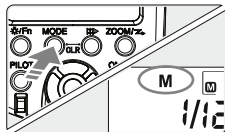

4. Режим Multi

В режиме стробоскопической вспышки производится серия быстрых вспышек в соответствии с установленной мощностью вспышки, количеством вспышек и частотой срабатывания. Для настройки этих параметров

используются кнопки мультиселектора [ВЛЕВО], [ВПРАВО]. Диапазон настройки мощности – 1/128-1/64-1/32-1/16-1/8-1/4, количества вспышек – от 1 до 100, частоты срабатывания – от 1 до 100 Гц. При настройке значений сначала необходимо выбрать соответствующий

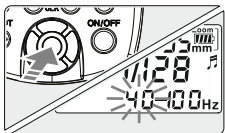

параметр с помощью кнопки мультиселектора [OK], а затем выбрать подходящее значение с помощью кнопок [ВЛЕВО], [ВПРАВО]. После выбора значения нажмите кнопку [OK] для подтверждения. Примечание: При низком заряде батареи вспышка медленно перезаряжается, что может привести к потере стробоскопического эффекта. В этом случае необходимо уменьшить частоту вспышки или заменить батарейки.

5. Режимы дистанционного управления Sc/Sn и S1/S2

Удерживая в течение нескольких секунд кнопку ZOOM, перейдите в режим беспроводного управления вспышкой. Затем с помощью кнопок мультиселектора [ВЛЕВО], [ВПРАВО] выберите один из четырех возможных режимов ведомой вспышки (Sc/Sn/S1/S2). На экране появится значок беспроводного управления вспышкой. Нажмите кнопку [OK] для сохранения настроек. Эти режимы используются для создания различных эффектов вспышки.

В режиме Sc/Sn вспышка YN565EX III может принимать сигналы ведущих вспышек YN600EX-RT II, YN568EX II, YN580EX II, Nikon SB-900/800/700, команды встроенных вспышек Nikon и сигналы системных вспышек Canon 7D/60D/600D, передатчиков SU-800 и ST-E2 посредством поддержки четырех каналов связи и режимов TTL и М. При работе в режимах Sc/Sn и S1/S2 рекомендуется направлять датчики беспроводного управления в сторону управляющего элемента. Осуществляется это за счет вращения держателя вспышки. Кроме того, перед началом съемки необходимо установить для ведущей и ведомой вспышки один и тот же канал связи. С помощью кнопки [ZOOM] перейдите в режим задания канала связи и выберите один из четырех каналов, воспользовавшись кнопками мультиселектора [ВЛЕВО], [ВПРАВО]. В режиме Sc/Sn режим и мощность вспышки настраиваются на ведущем элементе.

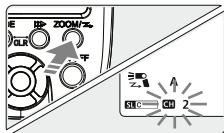
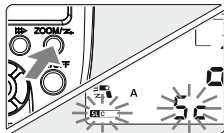

Режимы S1 и S2 используются при съемке в ручном режиме и в режиме TTL соответственно. Настройка яркости вспышки в этих режимах осуществляется с помощью кнопок мультиселектора [ВЛЕВО], [ВПРАВО].

Режим S1: В этом режиме запуск вспышки осуществляется через оптическую ловушку в передней части корпуса по первому импульсу любой другой вспышки. Для корректной работы в этом режиме на ведущей вспышке необходимо установить ручной режим вспышки и отключить режим TTL, функцию подавления эффекта "красных глаз" и функцию предварительной вспышки.

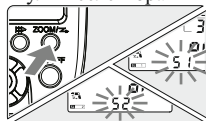

Режим S2: Этот режим также называется режимом "с пропуском предварительной вспышки". Режим S2 отличается от режима S1 тем, что он поддерживает работу ведущей вспышки в режиме TTL. В частности, если в режиме S1 вы не смогли добиться правильной синхронизации работы вспышки YN565EX III и встроенной в камеру вспышки, попробуйте перейти в режим S2.

При работе в режимах S1 и S2 запрещается:

- активировать на ведущей вспышке функцию подавления эффекта "красных глаз";
- режим Order на камерах Nikon или режим беспроводного управления на камерах Canon, выступающих в качестве ведущей вспышки;
- использовать в качестве управляющего устройства передатчик ST-E2.

Для обеспечения нормальной работы в этих случаях следует переключиться в режим Sc/Sn.

6. Управление вспышкой через меню камер Canon (только для моделей, выпускаемых с 2007 года)

При использовании вспышки YN565EX III с моделями камер Canon, поддерживающими режим ETTL, управлять ею можно через меню этих камер. В меню управления вспышкой можно настраивать соответствующие параметры, например, переключать режимы ETTL/M/Multi, включать режим синхронизации по задней шторке, настраивать брекетинг экспозиции, компенсацию экспозиции, фокусное расстояние и расширенные настройки вспышки.

7. Пробная вспышка

В любом режиме для тестирования работы вспышки можно нажать кнопку [PILOT]. Мощность вспышки будет соответствовать установленному вами значению.

8. Функция энергосбережения

Вспышка YN565EX III оснащена функцией энергосбережения, т.е. перехода в спящий режим. Параметры спящего режима настраиваются в режиме задания расширенных настроек вспышки. Для включения/выключения спящего режима выберите с помощью кнопок мультиселектора [ВВЕРХ], [ВНИЗ] опцию с номером 01, а затем, воспользовавшись кнопками [ВЛЕВО], [ВПРАВО], установите значение "SLEP--", которое означает, что функция автоматического выключения отключена. В спящем режиме на ЖК-дисплее вспышки отображается значок "SE". Для пробуждения вспышки нажмите любую кнопку.

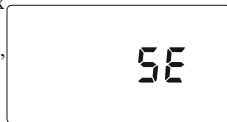

9. Защита от перегрева

Слишком частое использование вспышки с высоким значением мощности может привести к активации системы защиты от перегрева. В этом случае на экране появляется предупреждающая надпись, и происходит блокировка вспышки. При возникновении подобной ситуации дайте вспышке остыть в течение 10-15 минут. При быстрой съемке рекомендуется устанавливать мощность вспышки равной 1/4.

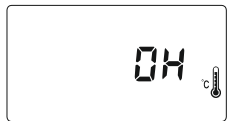

Примечание: Если во время непрерывной съемки внутренняя температура вспышки повысится до определенного значения, индикатор перезарядки замигает красным цветом. Поскольку это влияет на срок службы вспышки, рекомендуется в такой ситуации соответствующим образом уменьшить мощность вспышки.

10. Настройка зума

Автоматический зум: Нажимайте кнопку [ZOOM] до тех пор, пока на дисплее не отобразится значение фокусного расстояния вспышки. Затем с помощью кнопок мультиселектора [ВЛЕВО], [ВПРАВО] задайте фокусное расстояние.

Если на дисплее не отображается значок M, фокусное расстояние будет подобрано автоматически (по умолчанию 35 мм). При подключении вспышки к камере, которая поддерживает режим ETTL, зум вспышки автоматически подстраивается под фокусное расстояние объектива этой камеры.

Настройка зума вручную: Чтобы задать фокусное расстояние, нажмите кнопку [ZOOM] и выберите соответствующее значение с помощью кнопок мультиселектора [ВЛЕВО], [ВПРАВО]. Если на дисплее отображается значок M, можно настраивать фокусное расстояние вспышки вручную (24, 28, 35, 50, 70, 80, 105 мм).

11. Звуковой сигнал

Если для вспышки активирована функция звукового сопровождения, она будет издавать звуковые сигналы, соответствующие различным состояниям вспышки. При необходимости включение/выключение функции звукового сопровождения осуществляется через режим задания расширенных настроек вспышки.

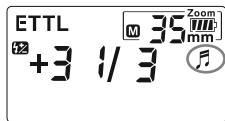
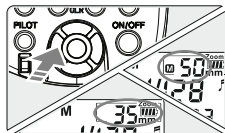
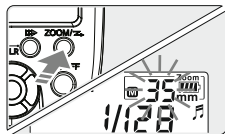

12. Моделирующий свет

При нажатии на камере кнопки предпросмотра глубины резкости вспышка YN565EX III будет непрерывно гореть в течение 1 секунды, т.е. активируется режим моделирующего света.

Примечание: Не рекомендуется активировать режим моделирующего света более 10 раз подряд. Во избежание перегрева или повреждения вспышки необходимо дать вспышке остыть в течение 10-15 минут.

13. Порт синхронизации

Подключив к этому порту кабель синхронизации, вы можете синхронизировать вспышку YN565EX III с другими устройствами.

14. Автоматическое сохранение настроек

Вспышка YN565EX III поддерживает функцию автоматического сохранения заданных пользователем настроек.

15. Сброс настроек

Если одновременно нажать кнопку [MODE] и кнопку синхронизации по задней шторке и удерживать их нажатыми в течение 2-х секунд, такие параметры, как режим запуска, режим работы, мощность вспышки, фокусное расстояние и др. будут сброшены в значения по умолчанию.

Примечание: Информация о сбросе значений расширенных настроек приведена в соответствующем разделе.

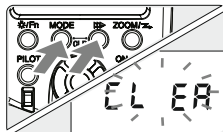

16. Обновление прошивки

Вспышка YN565EX III поддерживает возможность обновления прошивки. Загрузить последнюю версию прошивки можно на официальном сайте компании YONGNUO (www.hkyongnuo.com).

Способ обновления:

- 1) Подключите вспышку к компьютеру с помощью кабеля USB (приобретается отдельно).
- 2) Отключите питание вспышки. Для перехода к интерфейсу обновления нажмите кнопку [MODE], а затем включите питание вспышки, нажав кнопку [ON/OFF].
- 3) Откройте на компьютере программу обновления и обновите прошивку, следуя подсказкам на экране монитора.

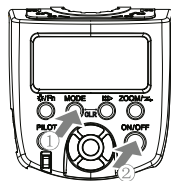

Система беспроводного управления

Вспышка YN565EX III может использоваться в качестве ведомой вспышки и принимать сигналы от вспышек YN600EX-RT II, YN568EX II, YN580EX II, Nikon SB-900/800/700, команды встроенных вспышек Nikon и сигналы системных вспышек Canon 7D/60D/600D, передатчика ST-E2 посредством поддержки четырех каналов связи и режимов TTL и M..

Sc: Указывает на то, что вспышка может получать сигналы от камер Canon, игнорируя сигналы камер Nikon.

Sn: Указывает на то, что вспышка может получать сигналы от камер Nikon, игнорируя сигналы камер Canon.

1. Настройка ведущей вспышки

Ведущая вспышка принимает сигналы вспышек YN600EX-RT II, YN568EX II, YN580EX II, Nikon SB-900/800/700, команды встроенных вспышек Nikon и сигналы системных вспышек Canon 7D/60D/600D, передатчика ST-E2. Инструкции по работе с ведущей вспышкой содержатся в соответствующем руководстве.

2. Настройка ведомой вспышки

Нажав и удерживая кнопку [ZOOM] в течение двух секунд, дождитесь, пока на дисплее не появится значок "OF", указывающий на включение режима ведомой вспышкой. С помощью кнопок мультиселектора [ВЛЕВО], [ВПРАВО] выберите тип режима (Sc/Sn/S1/S2) и режим запуска, а затем нажмите кнопку [OK] для сохранения настроек.

Нажимая кнопку [ZOOM] в режиме Sc/Sn, можно выбрать опцию настройки номера группы (A, B, C), номера канала связи (1, 2, 3, 4), фокусного расстояния. На ЖК-дисплее замигает соответствующий значок. После этого, воспользовавшись кнопками мультиселектора [ВЛЕВО], [ВПРАВО], можно задать значение выбранного параметра.

В режиме Sc/Sn такие параметры вспышки YN565EX III, как режим вспышки, соотношение вспышек, компенсация экспозиции, брекетинг экспозиции, режим блокировки экспозиции, мощность вспышки, параметры стробоскопической вспышки и т.д., полностью контролируются ведущей вспышкой. Т. е. пользователю необходимо просто настроить соответствующие параметры на ведущей вспышке.

3. Настройка работы нескольких ведомых вспышек

Для создания лучшего эффекта при съемке можно настроить две или три группы ведомых вспышек.

(1) Беспроводная схема из двух ведомых вспышек YN565EX III

- Настройка режима беспроводного управления: режим Sc/Sn
- Канал связи: 1, 2, 3, 4
- Настройка групп: Для одной из вспышек YN565EX III задайте группу А, для другой – группу В
- Настройка ведущей вспышки: задайте канал связи, соответствующее численное соотношение вспышек А:В или А:В:С. И можно приступить к съемке.

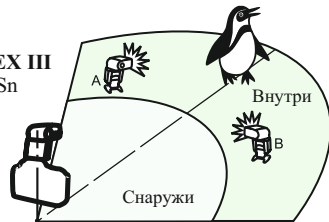

(2) Беспроводная схема из трех ведомых вспышек YN565EX III

- Настройка режима беспроводного управления: режим Sc/Sn
- Канал связи: 1, 2, 3, 4
- Настройка групп: Задайте для вспышек YN565EX III группы А, В и С соответственно
- Настройка ведущей вспышки: задайте канал связи, соответствующее численное соотношение вспышек А:В С. И можно приступить к съемке.

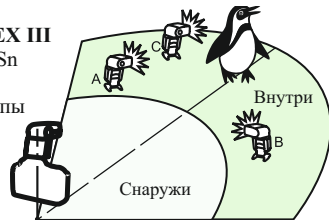

Нажмите на ведущем элементе кнопку тестирования вспышки, чтобы проверить работу ведомых вспышек. Если ведомая вспышка не срабатывает, откорректируйте угол наклона вспышки и расположите ее в радиусе действия ведущей вспышки.

Примечание: Если для ведущей вспышки задано соотношение А:В, то ведомые вспышки в группе С не сработают.

Если вы зададите группу А для всех трех ведомых вспышек, то все они будут управляться так, будто это одна ведомая группа А.

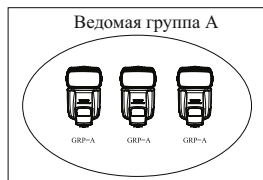

4. Примеры использования вспышек с дистанционным управлением

Допустим, мы располагаем:

- Ведущим устройством: накамерной вспышкой YN600EX-RT II, YN568EX II, YN580EX II, Nikon SB-900/800/700, либо камерой Canon 7D/60D/600D со встроенной вспышкой, либо синхронизатором Nikon C-commander, либо передатчиком SU-800 или ST-E2.
- Ведомым устройством: Вспышкой серии YONGNUO EX, с включенным режимом ведомой вспышки, которая позволяет создать до трех ведомых групп.

Для установки ведомых вспышек YN565EX III на месте съемки используйте ножку-подставку (идет в комплекте устройства). Поверните ведомую вспышку YN565EX III таким образом, чтобы ее датчик беспроводного управления был направлен в сторону ведущего устройства.

В помещениях беспроводной сигнал может отражаться от стен, что дает вам большую свободу в размещении ведомых устройств. После размещения устройства YN565EX III нажмите кнопку тестирования вспышки для проверки ее срабатывания. Между ведущим и ведомым устройством не должно быть никаких посторонних устройств, поскольку любые препятствия могут заблокировать передачу беспроводного сигнала.

Дополнительные возможности

1. Использование беспроводной связи на больших расстояниях

Вспышка YN565EX III может принимать беспроводные сигналы, отправленные с больших расстояний: внутри помещений – до 25 метров, на улице – до 15 метров.

Не забывайте, что ведомая вспышка должна находиться в радиусе действия ведущего устройства, а ее датчик беспроводного управления должен быть направлен в сторону этого устройства.

2. Компенсация экспозиции вспышки

Для получения желаемого эффекта при съемке можно воспользоваться функцией компенсации экспозиции вспышки, которая настраивается либо на камере, либо на вспышке.

На вспышке YN565EX III для настройки компенсации экспозиции вспышки используются кнопки мультиселектора [ВЛЕВО], [ВПРАВО]. При нажатии этих кнопок на ЖК-дисплее будут отображаться соответствующие значения компенсации в диапазоне от -3ev до $+3\text{ev}$ (шаг $1/3$).

Примечание: Если компенсация экспозиции настроена одновременно и на камере, и на вспышке, то в случае камер Canon будет использоваться значение, заданное на вспышке.

3. Брекетинг экспозиции вспышки

Брекетинг экспозиции вспышки можно настраивать как на камере, так и на самой вспышке.

Если настроен брекетинг экспозиции, то после съемки каждого третьего фото будет автоматически производиться компенсация экспозиции, например, в такой последовательности: "нормальная" → "недодержка" → "передержка". Эта функция помогает повысить процент успешных снимков.

С помощью кнопок мультиселектора [ВВЕРХ], [ВНИЗ] можно напрямую настраивать брекетинг экспозиции.

Примечание: Для использования брекетинга необходимо задать на камере режим покадровой съемки. Перед съемкой убедитесь, что вспышка готова к работе.

4. Синхронизация по задней шторке

С помощью длительной выдержки затвора можно создать эффект движения снимаемого объекта. Вспышка срабатывает непосредственно перед закрытием затвора. Такая функция носит название синхронизации по задней шторке. Информация о настройке этого режима содержится в руководстве пользователя к вашей камере. Включение/выключение режима осуществляется нажатием на вспышке YN565EX III кнопки синхронизации по задней шторке.

Примечание: В случае беспроводного управления вспышкой YN565EX III режим синхронизации по задней шторке можно настроить только через меню камеры.

5. Блокировка экспозиции при съемке со вспышкой – FE Lock (для камер Canon)

Для использования этой функции поместите объект, для которого экспозиция вспышки должна быть зафиксирована, в центр видоискателя камеры, нажмите кнопку блокировки экспозиции, вспышка выдаст тестовый импульс и камера рассчитает предварительное значение мощности вспышки. У вас есть немного времени на перестройку композиции, и уже после этого можете приступить к съемке. Блокировку экспозиции можно настраивать, только если используемая камера поддерживает эту функцию. Инструкции по настройке блокировки экспозиции содержатся в руководстве пользователя к вашей камере.

6. Блокировка экспозиции при съёмке со вспышкой – FV Lock (для камер Nikon)

Перед использованием данной функции кнопками камеры AE-L/AF-L установите режим FV Lock. Захватив нужный объект в поле видоискателя, нажмите кнопку AE-L или AF-L, для того чтобы сделать предварительную вспышку и получить значение экспозиции для объекта. Нажмите кнопку спуска затвора для съёмки сцены, размещённой в кадре.

Режим FV Lock должен поддерживаться вашей камерой. С настройками AE-L/AF-L можно ознакомиться в инструкции к фотокамере.

7. Расширенные пользовательские настройки

Для вспышки YN565EX III можно задавать расширенные пользовательские настройки, что позволяет сконфигурировать вспышку в соответствии с вашими нуждами. Задание расширенных настроек осуществляется с помощью соответствующих кнопок вспышки или через меню фотокамеры. Для доступа к интерфейсу расширенных настроек удерживайте кнопку [Fn] нажатой в течение нескольких секунд. Выберите необходимую настройку, воспользовавшись кнопками мультиселектора [ВВЕРХ], [ВНИЗ]. С помощью кнопок [ВЛЕВО], [ВПРАВО] откройте подменю. Сохраните выбранное значение, нажав кнопку [ОК]. Например, значение "SE of 3" означает, что вспышка автоматически перейдёт в спящий режим через 3 минуты простоя, а в случае дальнейшего простоя в течении 3-х минут произойдёт автоматическое отключение питания.

Расширенные настройки вспышки YN565EX III:

Номер функции: 01

SL EP on: Включена функция автоотключения питания

SL EP --: Функция автоотключения питания выключена

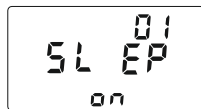

Номер функции: 03

Fb CL on: Включена функция выхода из режима брекетинга экспозиции FEB

Fb CL --: Функция выхода из режима FEB отключена

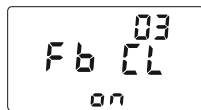

Номер функции: 04

Fb 0 - +: Последовательность брекетинга экспозиции:
автоэкспозиция – недодержка – передержка

Fb - 0 +: Последовательность брекетинга экспозиции:
недодержка – автоэкспозиция – передержка

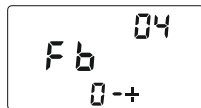

Номер функции: 08

AF on: Подсветка автофокуса включена

AF --: Подсветка автофокуса отключена



Номер функции: 09

AP S A1: Включена функция автонастройки зума под размер сенсора

AP S --: Функция автонастройки зума под размер сенсора отключена

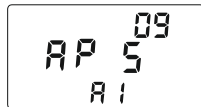

Номер функции: 10

SL Sd 10: Автоотключение ведомой вспышки через 10 мин

SL Sd 60: Автоотключение ведомой вспышки через 60 мин

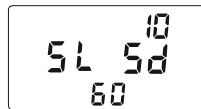

Номер функции: 11

SL oF 1H: Выход из режима автоотключения (пробуждение) ведомой вспышки через 1 час

SL oF 8H: Выход из режима автоотключения (пробуждение) ведомой вспышки через 8 часов

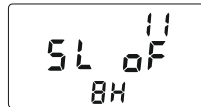

Номер функции: 20

So nd on: Функция звукового сопровождения включена

So nd --: Функция звукового сопровождения отключена

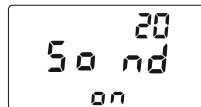

Номер функции: E1

SE oF 3/5/10/30/1H/2H/3H/4H/5H: переход в спящий режим в случае простоя в течение 3/5/10/30 мин, 1/2/3/4/5 часов, при дальнейшем простое – автоматическое отключение питания через такие же интервалы времени

SE oF --: Отключена функция перехода в спящий режим и автоотключения питания

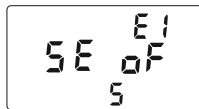

Номер функции: E2

qu ic --: Функция быстрого включения/выключения отключена

qu ic on: Функция быстрого включения/выключения включена

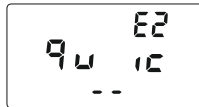

Номер функции: E3

L cd 7/15/30: Автоотключение ЖК-дисплея через 7/15/30 секунд

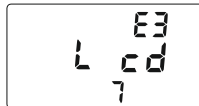

Номер функции: E4

CL EA --: Восстановление настроек по умолчанию. Удерживайте кнопку [OK] для возврата к настройкам по умолчанию

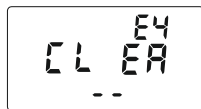

Номер функции: E5

Версия прошивки вспышки

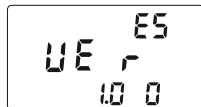

8. Использование внешнего источника питания

Для зарядки вспышки YN565EX III можно приобрести внешний источник питания производства компании Yongnuo: SF-18C или SF-17C.

9. Скоростная непрерывная съемка

Вспышка YN565EX III поддерживает режим высокоскоростной непрерывной съёмки. Установите на камере соответствующий режим и приступайте к съемке.

Примечание: количество сделанных фотографий при непрерывной съёмке зависит от настроек яркости. Поэтому рекомендуется использовать только полностью заряженные батареи.

10. Съёмка в отраженном свете

Режим съёмки в отраженном свете подразумевает, что рефлектор вспышки направлен на стены или потолок, а объект съёмки освещается отраженным от них светом. Этот режим позволяет уменьшить тень от объекта на заднем плане, что создаёт эффект, близкий к съёмке при естественном освещении.

Если стены и потолок слишком удалены от вспышки, отражённого света может быть недостаточно. Кроме этого, стены и потолок должны быть преимущественно светлыми или белого цвета, в противном случае на фотографии может возникнуть искажённая цветопередача.

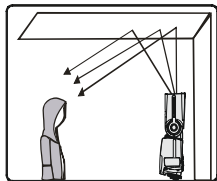

11. Использование отражателя

Для использования отражателя вспышки, выдвиньте его из головки вспышки вместе с широкоугольной рассеивающей панелью, а затем задвиньте рассеивающую панель на место. Этот приём позволяет защитить глаза фотографа от жесткого света вспышки и в то же время создаёт "живой блеск" во взгляде портретируемого. Оптимальный эффект достигается, если направить головку вспышки вертикально вверх.

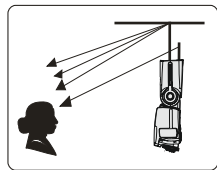

12. Использование широкоугольной рассеивающей панели

Выдвиньте широкоугольную рассеивающую панель и задвиньте обратно отражатель. Расположите панель, как показано на рисунке. Это позволит достичь более мягкого и естественного освещения объекта.

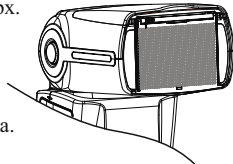

Устранение неполадок в процессе эксплуатации вспышки

1. Вспышка YN565EX III не срабатывает

- Проверьте, соблюдена ли полярность при установке батареек. При необходимости поменяйте их расположение.
- Проверьте, установлена ли вспышка на камеру. Задвиньте основание "горячего" башмака вспышки в основание "горячего" башмака камеры.
- Проверьте контакты "горячего" башмака. Очистите их в случае необходимости.
- Проверьте заряд батареек. Если вспышка не зарядится в течение 20 секунд, она автоматически отключится. В этом случае необходимо заменить батарейки.

2. Вспышка YN565EX III не работает как ведомая

- Проверьте, задан ли для вспышки режим ведомой.
- Проверьте расположение ведомой вспышки. Разместите ведомые вспышки YN565EX III в радиусе действия ведущего устройства. Откорректируйте угол наклона ведомых вспышек.

3. Недостаточная или слишком большая экспозиция при съемке со вспышкой

- Проверьте, не установлены ли предельные для вспышки значения выдержки, диафрагмы и светочувствительности или убедитесь в правильности установки параметров компенсации экспозиции, брекетинга экспозиции и других соответствующих параметров вспышки.
- В связи с разнообразием типов камер и предпочтений пользователей в процессе эксплуатации вспышки вы можете сталкиваться как с недодержкой, так и с передержкой. В таких случаях необходимо корректировать компенсацию вспышки или экспозиции.

4. Приходится каждый раз настраивать брекетинг экспозиции

Чтобы настройки брекетинга экспозиции не сбрасывались каждый раз после окончания съемки, можно задать их через меню камеры или заблокировать возможность настройки брекетинга, воспользовавшись опцией задания расширенных параметров вспышки. Номер соответствующей опции – 03. Необходимо отключить функцию выхода из режима FEB.

5. Слишком большая экспозиция при съемке

Если в качестве последовательности брекетинга экспозиции задана последовательность "недодержка – автоэкспозиция – передержка", через соответствующее меню или расширенную настройку можно поменять это значение на "автоэкспозиция – недодержка – передержка" или включить функцию выхода из режима FEB.

6. Края фото неравномерно освещены или освещена только часть объекта?

Проверьте, правильно ли установлено ведущее число вспышки и что фокусное расстояние объектива соответствует зуму рефлектора вспышки. Диапазон фокусного расстояния вспышки 24-105 мм соответствует среднеформатным объективам.

7. Вспышка работает с перебоями?

Отключите питание вспышки и камеры, установите вспышку в "горячий" башмак и снова включите питание. Если перебои продолжатся, замените батарейки.

Технические характеристики

Электронная схема	Биполярный транзистор с изолированным затвором (IGBT)
Ведущее число	58 (ISO100, 105 мм)
Режимы вспышки	TTL, M, Multi
Режимы запуска	Накамерная вспышка, Sc, Sn, S1, S2
Зум рефлектора	автоматический, 24, 28, 35, 50, 70, 80, 105 мм
Угол наклона головы	-7-90°
Угол поворота головы	0-270°
Питание	4 батарейки типа AA (щелочные или никель-металлогидридные)
Количество вспышек при максимальном уровне заряда	100-1 500 раз (при использовании щелочных батареек типа AA)
Время зарядки	Приблизительно 2 секунды
Цветовая температура	5 600 К
Продолжительность импульса	1/200 – 1/20000 с
Управление вспышкой	8 уровней регулировки мощности (1/128 – 1/1), 22 уровня точной настройки
Внешние интерфейсы	"горячий" башмак, PC-разъем, USB-разъем
Дальность передачи оптического сигнала	20-25 м внутри помещений, 10-15 м на открытом воздухе
Дополнительные возможности	Синхронизация по задней шторке, компенсация экспозиции, брекетинг экспозиции, блокировка экспозиции, моделирующий свет, ручной зум, автоматический зум, звуковое сопровождение, автоматическое сохранение настроек, энергосберегающий режим, защита от перегрева, расширенные настройки
Размеры	60 x 190 x 78 мм
Вес нетто	380 г
Комплект поставки	Вспышка, защитный чехол, опорная мини-площадка, руководство пользователя

Таблица ведущих чисел вспышки (при ISO100, метры/футы)

Мощность вспышки	Зум рефлектора (мм)							
	14 мм	24 мм	28 мм	35 мм	50 мм	70 мм	80 мм	105 мм
1/1	15/49.2	28/91.9	30/98.4	39/127.9	42/137.8	50/164	53/173.9	58/190.3
1/2	10.6/34.8	19.8/65	21.2/69.6	27.6/90.7	29.7/97.4	35.4/116.1	37.5/123	41/134.5
1/4	7.5/24.6	14/45.9	15/49.2	19.5/64	21/68.9	25/82	26.5/86.9	29/95.1
1/8	5.3/17.4	9.9/32.5	10.6/34.8	13.7/45.2	14.8/48.6	17.7/58.1	18.7/61.4	20.5/67.3
1/16	3.8/12.5	7/23	7.5/24.6	9.7/32	10.5/34.4	12.5/41	13.3/43.6	14.5/47.6
1/32	2.7/8.9	4.9/16.1	5.3/17.4	6.9/22.7	7.4/24.3	8.8/28.9	9.4/30.8	10.3/33.8
1/64	1.9/6.2	3.5/11.5	3.8/12.5	4.9/16	5.3/17.4	6.3/20.7	6.6/21.7	7.3/24
1/128	1.3/4.3	2.5/8.2	2.7/8.9	3.5/11.4	3.7/12.1	4.4/14.4	4.7/15.4	5.1/16.7

С обновлениями данного Руководства пользователя на английском языке вы можете ознакомиться на сайте <http://www.hkyongnuo.com>.

Все приведенные в этом руководстве данные получены в результате замеров, выполненных нашей компанией. Характеристики и дизайн могут быть изменены без предупреждения и каких-либо обязательств со стороны производителя.

Логотип YONGNUO является частью зарегистрированного товарного знака SHENZHEN YONGNUO PHOTOGRAPHY EQUIPMENT Co., Ltd в КНР или/и некоторых других странах. Все другие товарные знаки, упомянутые в этом Руководстве, являются собственностью соответствующих владельцев.