

Always there to help you

Register your product and get support at
www.philips.com/welcome

Azur Freemotion
GC4590 series

Question?
Contact
Philips



User manual

PHILIPS



Specifications are subject to change without notice
© 2015 Koninklijke Philips N.V.
All rights reserved.
4239 000 98071

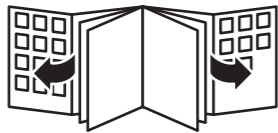



1

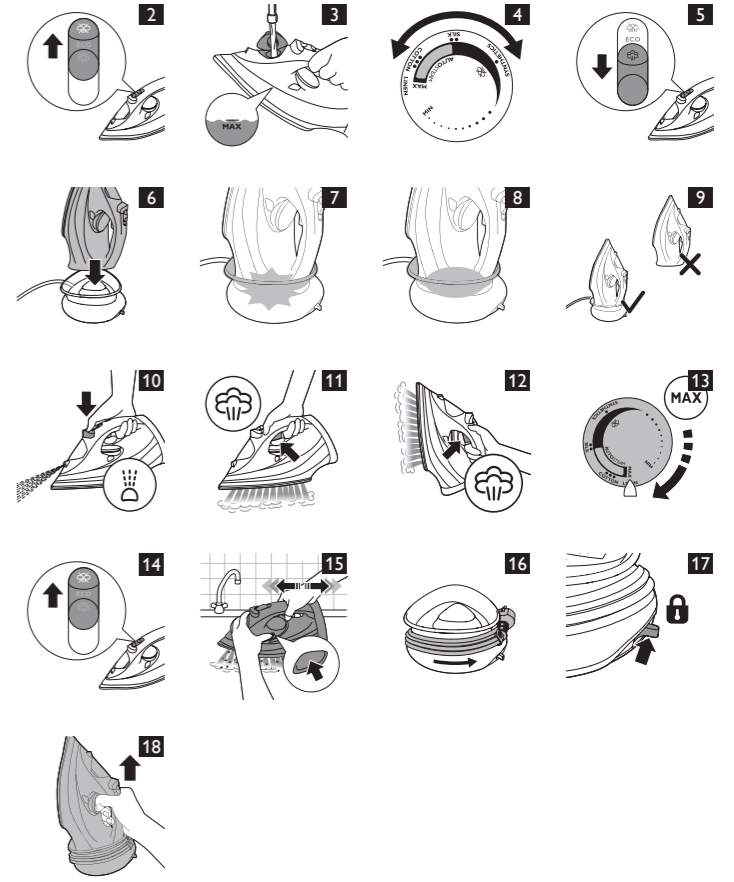
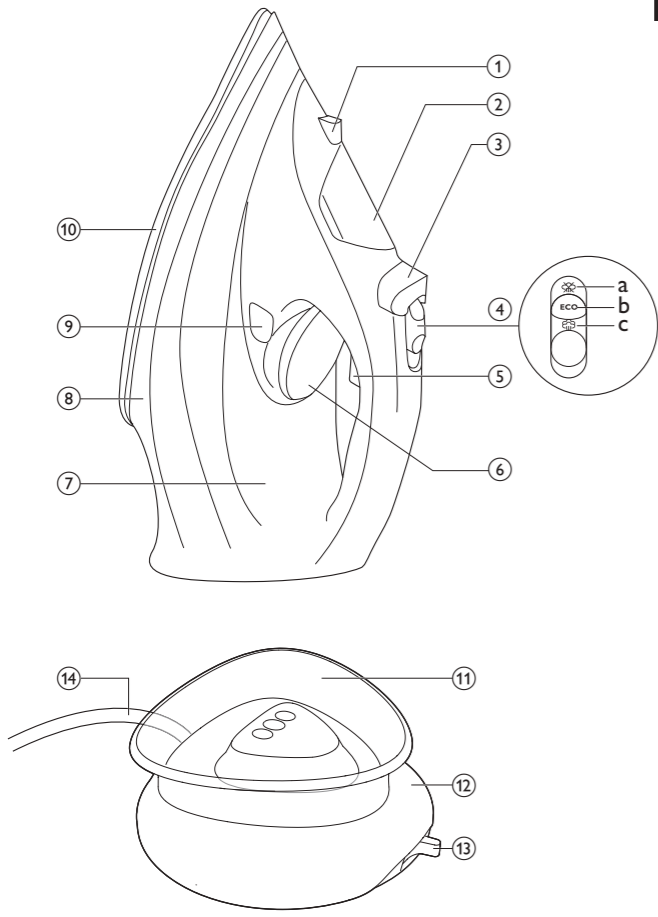

Azur Freemotion_GC4590 series

ΕΛΛΗΝΙΚΑ	6
БЪЛГАРСКИ	15
HRVATSKI	24
EESTI	32
MAGYAR	40
LIETUVIŲ	48
РУССКИЙ	56
LATVIEŠU	65
SLOVENČINA	73
SLOVENŠČINA	81
SRPSKI	89
УКРАЇНСЬКА	97

Σημαντικό!

Διαβάστε το ξεχωριστό φυλλάδιο σημαντικών οδηγιών και το εγχειρίδιο χρήσης προσεκτικά προτού χρησιμοποιήσετε τη συσκευή. Φυλάξτε και τα δύο έγγραφα για μελλοντική αναφορά.

Γενική περιγραφή (εικ. 1)

- 1 Στόμιο ψεκασμού
- 2 Στόμιο προσθήκης νερού
- 3 Κουμπί ψεκασμού
- 4 Ρυθμιστικό ατμού
 - α. Ρύθμιση στεγνής λειτουργίας
 - β. Ρύθμιση ECO
 - γ. Αυτόματη ρύθμιση ατμού
- 5 Ενεργοποίηση βολής ατμού
- 6 Διακόπτης θερμοκρασίας με αυτόματο έλεγχο ατμού
- 7 Δοχείο νερού
- 8 Πινακίδα αναγνώρισης
- 9 Κουμπί καθαρισμού αλάτων
- 10 Πλάκα
- 11 Φωτεινός δακτύλιος
- 12 Βάση
- 13 Κλείδωμα αποθήκευσης σίδηρου
- 14 Καλώδιο ρεύματος

Χρήση της συσκευής**Γέμισμα του δοχείου νερού**

Σημείωση: Η συσκευή σας έχει σχεδιαστεί για χρήση με νερό βρύσης. Σε περίπτωση που μένετε σε περιοχή με σκληρό νερό, ενδέχεται πολύ σύντομα να συσσωρευτούν άλατα. Επομένως, συνιστάται η χρήση αποσταγμένου ή απιονισμένου νερού, για να παρατείνετε τη διάρκεια ζωής της συσκευής σας.

Σημείωση: Μην προσθέτετε άρωμα, νερό από στεγνωτήριο ρούχων, ξύδι, μαγνητικά επεξεργασμένο νερό (π.χ. Aqua+), κόλλα κολλαρίσματος, ουσίες αφαλάτωσης, υγρά σιδερώματος, χημικά αφαλατωμένο νερό ή άλλα χημικά, καθώς οι ουσίες αυτές ενδέχεται να προκαλέσουν διαρροή νερού, καφέ κηλίδες ή βλάβη στη συσκευή.

- 1** Ρυθμίστε το διακόπτη ατμού στη θέση . (εικ. 2)
- 2** Συμπληρώστε το δοχείο νερού μέχρι και την ένδειξη μέγιστης στάθμης (MAX) (εικ. 3).
- 3** Κλείστε το στόμιο προσθήκης νερού.

Επιλογή ρύθμισης θερμοκρασίας και ατμού

Πίνακας 1

Τύπος υφάσματος	Ρύθμιση θερμοκρασίας	Αυτόματος έλεγχος ατμού	Βολή ατμού
Λινά	ΜΕΓ	Ρυθμίζεται	Και
Βαμβακερά	●●●	αυτόματα στη βέλτιστη ποσότητα	Και
Μάλλινα	●●		ΟΧΙ
Μεταξωτά	●●		ΟΧΙ
Συνθετικά υφάσματα (π.χ. ακρυλικά, νάιλον, πολυαμίδη, πολυέστερ)	●	Χωρίς ατμό	ΟΧΙ

Σημείωση: Όπως φαίνεται στον παραπάνω πίνακα, μην χρησιμοποιείτε ατμό ή βολή ατμού σε χαμηλή θερμοκρασία, διαφορετικά μπορεί να τρέξει ζεστό νερό από το σίδερο.

- 1** Συμβουλευτείτε τον πίνακα 1 για να τοποθετήσετε το διακόπτη θερμοκρασίας στην κατάλληλη ρύθμιση ανάλογα με το ύφασμα. (Εικ. 4)
- 2** Επιλέξτε την Αυτόματη ρύθμιση ατμού στο ρυθμιστικό ατμού. (Εικ. 5)

8 ΕΛΛΗΝΙΚΑ

Αυτό το σίδερο διαθέτει Αυτόματο έλεγχο ατμού. Ανάλογα με τη θερμοκρασία που έχετε επιλέξει, το σίδερο παρέχει αυτόματα τη βέλτιστη ποσότητα ατμού για το καλύτερο αποτέλεσμα.

- 3** Τοποθετήστε το σίδερο στη βάση του και συνδέστε τη βάση σε μια πρίζα. (Εικ. 6)

Σημείωση: Βεβαιωθείτε ότι η βάση έχει τοποθετηθεί επάνω σε σταθερή και επίπεδη επιφάνεια. Συνιστάται να τοποθετείτε τη βάση πάνω στο μαλακό τμήμα της σιδερώστρας.

- 4** Ο φωτεινός δακτύλιος αρχίζει να αναβοσβήνει με μπλε χρώμα, υποδηλώνοντας ότι το σίδερο θερμαίνεται. (Εικ. 7)

- 5** Όταν ανάψει σταθερά με μπλε χρώμα, μπορείτε να ξεκινήσετε το σιδέρωμα. (Εικ. 8)

Λειτουργία της βάσης έξυπνης φόρτισης

Το σίδερο διαθέτει μια βάση έξυπνης φόρτισης. Η λυχνία δείχνει την κατάσταση του σιδερού και σας υπενθυμίζει να φορτίζετε το σίδερο μετά από 20 έως 25 δευτερόλεπτα, ώστε να αφαιρούνται πιο αποτελεσματικά οι τσακίσεις. Συμβουλευτείτε τον πίνακα 2 για τη λειτουργία της βάσης.

Σημείωση: Για να αφαιρούνται πιο αποτελεσματικά οι τσακίσεις, θα πρέπει να τοποθετείτε το σίδερο πάντα στη βάση του όταν δεν το χρησιμοποιείτε. Μην τοποθετείτε το σίδερο σε κατακόρυφη θέση. (Εικ. 9)

Πίνακας 2

Κατάσταση λυχνίας	Κατάσταση σιδερού	Οδηγίες
Αναβοσβήνει με μπλε χρώμα	Ζέσταμα	Περιμένετε μέχρι να ετοιμαστεί το σίδερο.
Ανάβει σταθερά με μπλε χρώμα	Έτοιμο για χρήση	Μπορείτε να ξεκινήσετε το σιδέρωμα.

Κατάσταση λυχνίας	Κατάσταση σίδηρου	Οδηγίες
Αναβοσβήνει με πορτοκαλί χρώμα	Το σίδερο πρέπει να φορτιστεί άμεσα	Τοποθετήστε το σίδερο στη βάση για να το φορτίσετε.
Αναβοσβήνει αργά με μπλε χρώμα (μόνο σε συγκεκριμένους τύπους)	Η αυτόματη απενεργοποίηση ασφαλείας έχει ενεργοποιηθεί	Ανατρέξτε στο κεφάλαιο "Λειτουργίες", στην ενότητα "Αυτόματη απενεργοποίηση ασφαλείας".

Λειτουργίες

Λειτουργία ψεκασμού

- Πατήστε το κουμπί ψεκασμού για να υγράνετε το ύφασμα που θα σιδερώσετε. Με τον τρόπο αυτό θα αφαιρεθούν οι επίμονες τσακίσεις (εικ. 10).

Λειτουργία βολής ατμού

- Πατήστε στιγμιαία το διακόπτη βολής ατμού για να αφαιρέσετε επίμονες τσακίσεις με μια ισχυρή βολή ατμού (εικ. 11).
- Για βέλτιστη απόδοση της βολής ατμού, σας συνιστούμε να πατάτε τη σκανδάλη βολής ατμού σε διαστήματα των 5 δευτερολέπτων.

Ατμός για κάθετο σιδέρωμα.

- Μπορείτε να χρησιμοποιήσετε τη λειτουργία βολής ατμού και κρατώντας το σίδερο σε κατακόρυφη θέση. Αυτό είναι χρήσιμο για να αφαιρέτε τσακίσεις από κρεμασμένα ρούχα, κουρτίνες κ.λπ. (εικ. 12)

Σιδέρωμα με επιπλέον ατμό

- Για επιπλέον ατμό κατά το σιδέρωμα, κρατήστε πατημένη τη σκανδάλη βολής ατμού.

10 ΕΛΛΗΝΙΚΑ

Ρύθμιση ατμού Eco / Στεγνό σιδέρωμα

- Αντί για τον Αυτόματο ατμό, μπορείτε να επιλέξετε τη ρύθμιση ECO στο ρυθμιστικό ατμού, για να εξοικονομήσετε ενέργεια, αλλά και για ικανοποιητικά αποτελέσματα σιδερώματος.
- Για σιδέρωμα χωρίς ατμό, επιλέξτε τη ρύθμιση στεγνής λειτουργίας στο ρυθμιστικό ατμού.

Λειτουργία αυτόματης απενεργοποίησης

- Το σίδερο απενεργοποιείται αυτόματα αν δεν χρησιμοποιηθεί για 8 λεπτά. Ο φωτεινός δακτύλιος αρχίζει να αναβοσβήνει αργά με μπλε χρώμα για να υποδειξει ότι η αυτόματη απενεργοποίηση ασφαλείας έχει ενεργοποιηθεί.
- Για να αφήσετε το σίδερο να ζεσταθεί ξανά, σηκώστε το (αν βρίσκεται στη βάση) και τοποθετήστε το ξανά στη βάση.

Καθαρισμός και συντήρηση

Καθάρισμα

- 1** Ρυθμίστε το διακόπτη ατμού στη θέση , αποσυνδέστε τη βάση και αφήστε το σίδερο να κρυώσει. (εικ. 2)
- 2** Αδειάστε το νερό που έχει απομείνει στο δοχείο νερού.
- 3** Σκουπίστε τις νιφάδες αλάτων και τυχόν άλλα κατάλοιπα από την πλάκα με ένα νωπό πανί και ένα μη σιλβωτικό (υγρό) καθαριστικό.

Προσοχή: Για να διατηρήσετε την πλάκα λεία, αποφύγετε την έντονη επαφή με μεταλλικά αντικείμενα. Μην χρησιμοποιείτε ποτέ συρμάτινα σφουγγαράκια, ξύδι ή άλλα χημικά για να καθαρίσετε την πλάκα του σιδήρου.

Σημείωση: Να ξεπλένετε τακτικά το δοχείο νερού με νερό βρύσης. Αδειάστε το δοχείο νερού αφού το ξεπλύνετε.

Λειτουργία καθαρισμού αλάτων (Calc-Clean)

ΣΗΜΑΝΤΙΚΟ: Για να παρατείνετε τη διάρκεια ζωής της συσκευής σας και για να διατηρήσετε ικανοποιητική την απόδοση του ατμού, να χρησιμοποιείτε τη λειτουργία καθαρισμού αλάτων (Calc-Clean) μία φορά κάθε δύο εβδομάδες. Αν το νερό στην περιοχή σας είναι σκληρό (δηλ. βγαίνουν νιφάδες αλάτων από την πλάκα κατά τη διάρκεια του σιδερώματος), να χρησιμοποιείτε τη λειτουργία καθαρισμού αλάτων (Calc-Clean) πιο συχνά.

- 1** Βεβαιωθείτε ότι ο διακόπτης ατμού είναι στη θέση . (εικ. 2)
- 2** Συμπληρώστε το δοχείο νερού μέχρι και την ένδειξη μέγιστης στάθμης (MAX). (εικ. 3)

Μην ρίχνετε ζύδι ή άλλες ουσίες αφαλάτωσης μέσα στο δοχείο νερού.

- 3** Τοποθετήστε το διακόπτη θερμοκρασίας στην ένδειξη μέγιστου επιπέδου (MAX). (εικ. 13)
- 4** Συνδέστε τη βάση, τοποθετήστε το σίδερο στη βάση και αφήστε το να ζεσταθεί. (Εικ. 6)
- 5** Αφαιρέστε το σίδερο όταν ο φωτεινός δακτύλιος ανάβει σταθερά με μπλε χρώμα. (Εικ. 8)
- 6** Κρατήστε το σίδερο πάνω από το νεροχύτη. Συνεχίστε να πατάτε το κουμπί καθαρισμού αλάτων και κουνήστε προσεκτικά το σίδερο μπρος-πίσω μέχρι να αδειάσει όλο το νερό από το δοχείο νερού.

Προσοχή: Καθώς απομακρύνονται τα άλατα, βγαίνει επίσης ατμός και βραστό νερό από την πλάκα.

- 7** Ρυθμίστε το διακόπτη ατμού πίσω στη θέση . (εικ. 2)

Σημείωση: Αν το νερό που βγαίνει από το σίδερο εξακολουθεί να περιέχει άλατα, επαναλάβετε τη διαδικασία καθαρισμού αλάτων (Calc-Clean).

12 ΕΛΛΗΝΙΚΑ

Μετά τη διαδικασία καθαρισμού αλάτων

- 1 Τοποθετήστε το σίδερο στη βάση. Αφήστε το σίδερο να ζεσταθεί για να στεγνώσει η πλάκα.
- 2 Σηκώστε το σίδερο από τη βάση όταν ο φωτεινός δακτύλιος ανάψει σταθερά με μπλε χρώμα.
- 3 Μετακινήστε το σίδερο απαλά πάνω σε ένα κομμάτι υφάσματος, για να αφαιρέσετε τυχόν κηλίδες νερού από την πλάκα.

Αποθήκευση

- 1 Ρυθμίστε το διακόπτη ατμού πίσω στη θέση **OFF**. (Εικ. 2)
- 2 Αδειάστε το νερό που έχει απομείνει στο δοχείο νερού.
- 3 Αποσυνδέστε το καλώδιο ρεύματος και τυλίξτε το γύρω από τη βάση. (Εικ. 16)

Σηκώστε το σίδερο από τη βάση όταν τυλίγετε το καλώδιο, καθώς η πλάκα μπορεί να είναι ακόμη ζεστή.

- 4 Τοποθετήστε το σίδερο στη βάση. Κλειδώστε το σίδερο στη βάση του. (Εικ. 17)
- 5 Αφήστε το σίδερο να κρυώσει πριν το αποθηκεύσετε.
Μπορείτε να μεταφέρετε το σίδερο και τη βάση από τη λαβή του. (Εικ. 18)

Αντιμετώπιση προβλημάτων

Αυτό το κεφάλαιο συνοψίζει τα πιο συνηθισμένα προβλήματα που μπορεί να αντιμετωπίσετε με τη συσκευή. Αν δεν μπορέσετε να λύσετε το πρόβλημα με τις παρακάτω πληροφορίες, ανατρέξτε στη λίστα συχνών ερωτήσεων στη διεύθυνση www.philips.com/support ή επικοινωνήστε με το Κέντρο Εξυπηρέτησης Καταναλωτών στη χώρα σας (θα βρείτε τα στοιχεία επικοινωνίας στο φυλλάδιο της διεθνούς εγγύησης).

Αιτία	Πιθανή αιτία	Λύση
Το σίδερο δεν παράγει ατμό.	Το ασύρματο σίδερο κρυώνει μετά από λίγο. Θα πρέπει να επαναφορτιστεί.	Τοποθετήστε το σίδερο ξανά στη βάση μέχρι ο φωτεινός δακτύλιος να ανάβει σταθερά με μπλε χρώμα, υποδηλώνοντας ότι το σίδερο είναι ξανά έτοιμο για χρήση.
	Ο διακόπτης ρύθμισης ατμού έχει ρυθμιστεί στη θέση  .	Ρυθμίστε το διακόπτη ατμού σε μια ρύθμιση ατμού (συμβουλευτείτε τον Πίνακα 1 στο κεφάλαιο "Χρήση της συσκευής").
	Το δοχείο νερού είναι άδειο.	Γεμίστε τη δεξαμενή νερού.
	Χρησιμοποιείτε θερμοκρασία κάτω από 2 κουκκίδες.	Συμβουλευτείτε τον Πίνακα 1 στο κεφάλαιο "Χρήση της συσκευής" για τη ρύθμιση θερμοκρασίας και ατμού.
Σημειώνονται διαρροές νερού.	Το ασύρματο σίδερο κρυώνει μετά από λίγο. Θα πρέπει να επαναφορτιστεί.	Τοποθετήστε το σίδερο ξανά στη βάση του για να ζεσταθεί και να στεγνώσει η πλάκα.
	Χρησιμοποιείτε βολή ατμού σε χαμηλή θερμοκρασία.	Τοποθετήστε το σίδερο ξανά στη βάση του για να ζεσταθεί και να στεγνώσει η πλάκα. Συμβουλευτείτε τον Πίνακα 1 για τη χρήση της βολής ατμού.

14 ΕΛΛΗΝΙΚΑ

Αιτία	Πιθανή αιτία	Λύση
	Χρησιμοποιήσατε τη λειτουργία βολής ατμού πολλές φορές μέσα σε μικρό χρονικό διάστημα.	Τοποθετήστε το σίδερο ξανά στη βάση του για να ζεσταθεί και να στεγνώσει η πλάκα. Χρησιμοποιήστε τη λειτουργία βολής ατμού λιγότερο συχνά.
	Η δεξαμενή νερού έχει υπερπληρωθεί.	Μην γεμίζετε το δοχείο νερού πάνω από την ένδειξη MAX.
	Το στόμιο προσθήκης νερού δεν έχει κλείσει καλά.	Φροντίστε να κλείσετε καλά το στόμιο προσθήκης νερού.
Κατά τη διάρκεια του σιδερώματος βγαίνουν από την πλάκα νιφάδες αλάτων και βρομιά.	Δεν έχετε χρησιμοποιήσει τη λειτουργία καθαρισμού αλάτων (Calc-Clean) για κάποιο διάστημα. Το σίδερο πρέπει να καθαριστεί.	Χρησιμοποιήστε τη λειτουργία καθαρισμού αλάτων (Calc-Clean) (ανατρέξτε στο κεφάλαιο "Καθαρισμός και συντήρηση", στην ενότητα "Λειτουργία καθαρισμού αλάτων (Calc-Clean)").
Μόνο ένα τμήμα του φωτεινού δακτυλίου ανάβει στη λειτουργία αυτόματης απενεργοποίησης ασφαλείας.	Αυτό είναι φυσιολογικό. Αυτό προορίζεται για εξοικονόμηση ενέργειας στη λειτουργία αυτόματης απενεργοποίησης ασφαλείας.	Δ/Υ
Η βάση δεν ανάβει όταν τοποθετώ το σίδερο επάνω σε αυτήν.	Το σίδερο δεν έχει συνδεθεί σωστά με τη βάση.	Σηκώστε το και τοποθετήστε το ξανά στη βάση.

Важно

Прочетете внимателно отделната важна информационна брошура и ръководството за потребителя, преди да започнете да използвате уреда. Запазете и двата документа за бъдеща справка.

Общо описание (Фиг. 1)

- 1 Дюзa за пръскане
- 2 Отвор за пълнене с вода
- 3 Бутон за пръскане
- 4 Плъзгач за пара
 - а. Настройка за сухо гладене
 - б. ЕСО настройка
 - в. Настройка за автоматична пара
- 5 Бутон за допълнителна пара
- 6 Температурен диск с автоматичен контрол на парата
- 7 Воден резервоар
- 8 Табелка на продукта
- 9 Бутон за почистване на накип
- 10 Гладеща повърхност
- 11 Светещ пръстен
- 12 Основа
- 13 Заключване на ютията при съхранение
- 14 Захранващ кабел

Използване на уреда**Пълнене на водния резервоар**

Забележка: Уредът ви е проектиран за използване с чешмяна вода. В случай че живеете в област с твърда вода, е възможно бързо натрупване на накип. Поради тази причина е препоръчително да използвате дестилирана или деминерализирана вода, за да удължите живота на вашия уред.

Забележка: Не добавяйте парфюм, вода от сушилна машина, оцет, намагнитена вода, (например Aqua+), нишесте, препарати за отстраняване на накип, помощни препарати за гладене, химически

16 БЪЛГАРСКИ

декалцирана вода или други химикали, тъй като това може да доведе до разливане на вода, образуване на кафяви петна или може да причини повреда в уреда.

- 1 Поставете регулатора на парата в положение . (Фиг. 2)
- 2 Напълнете водния резервоар до индикация MAX (Фиг. 3).
- 3 Затворете капачето на отвора за пълнене с вода.

Избор на настройка за температура и пара

Таблица 1

Вид тъкан	Температурна настройка	Автоматичен контрол на парата	Парен удар
Лен	MAX	Автоматична настройка според оптималното количество пара	Да
Памук	●●●		Да
Вълна	●●		Не
Коприна	●●		Не
Синтетични тъкани (напр. акрилни, найлонови, полиамидни, полиестерни)	●	Няма пара	Не

Забележка: Както е указано в таблицата по-горе, не използвайте пара или функцията за парен удар при ниска температура, в противен случай от ютията може да потече вода.

- 1 Направете справка с таблица 1, за да нагласите температурния регулатор на подходящата настройка за вашата дреха. (Фиг. 4)

- 2** Изберете настройката за автоматична пара от плъзгача за пара. (Фиг. 5)

Ютията е оборудвана с автоматичен контрол на парата. В зависимост от избраната от вас температура ютията автоматично предоставя оптимално количество пара за най-добри резултати.

- 3** Поставете ютията върху нейната основа и включете основата в контакт. (Фиг. 6)

Забележка: Уверете се, че основата е поставена върху стабилна и равна повърхност. Препоръчва се да поставите основата върху меката част на дъската за гладене.

- 4** Светещият пръстен започва да мига в синя светлина, указвайки, че ютията загрева. (Фиг. 7)

- 5** Когато синята светлина започне да свети постоянно, можете да започнете да гладите. (Фиг. 8)

Използване на интелигентна зареждаща основа

Ютията е оборудвана с интелигентна зареждаща основа. Светлината ще укаже състоянието на ютията и ще ви напомни да заредите ютията след 20 до 25 секунди, за да гарантирате качествено отстраняване на гънките. Вижте таблица 2 по отношение на използването на основата.

Забележка: за да гарантирате добро представяне при отстраняване на гънките, винаги поставяйте ютията върху нейната основа, когато прекъсвате гладенето. Не поставяйте ютията върху нейната пета. (Фиг. 9)

18 БЪЛГАРСКИ

Таблица 2

Състояние на светлината	Състояние на ютията	Указания
Мига в син цвят	Загряване	Изчакайте ютията да се подготви за работа.
Постоянен син цвят	Готова за употреба	Можете да започнете да гладите.
Мига в оранжев цвят	Ютията трябва да бъде заредена	Поставете ютията върху основата, за да заредите.
Мига бавно в син цвят (само за определени модели)	Задействано е предпазно автоматично изключване	Вижте глава "Функции", раздел "предпазно автоматично изключване".

Характеристики

Функция за пръскане

- Натиснете бутона за пръскане, за да навлажните дрехата, която ще гладите. Това подпомага отстраняването на упоритите гънки (Фиг. 10).

Функция за допълнителна пара

- Натиснете и отпуснете бутона за допълнителна пара за мощен парен удар, който премахва упоритите гънки (Фиг. 11).
- За оптимално представяне на функцията за парен удар се препоръчва натискането на бутона за парен удар в интервал от 5 секунди.

Вертикално пароподаване

- Можете да използвате функцията за парен удар, когато държите ютията вертикално за премахване на гънки от окачени дрехи, пердета и др. (Фиг. 12)

Гладене с допълнителна пара

- За допълнителна пара по време на гладенето натиснете и задръжте бутона за допълнителна пара.

Настройка за пара Есо/Гладене без пара

- Вместо автоматичната пара можете да изберете настройката ЕСО от плъзгача за пара, за да пестите енергия, като същевременно постигате задоволителни резултати от гладенето
- За да гладите без пара, изберете настройката за гладене без пара в плъзгача за пара.

Функция за предпазно автоматично изключване

- Ютията се изключва автоматично, ако тя не се използва в продължение на 8 минути. Светещият пръстен започва да мига бавно в син цвят, за да укаже, че режимът за предпазно автоматично изключване е активиран.
- За да загреете ютията отново, отстранете ютията (ако тя е върху основата) и я върнете върху основата.

Почистване и поддръжка

Почистване

- 1** Задайте регулатора на парата на ~~☒~~, изключете основата и оставете ютията да изстине. (Фиг. 2)
- 2** Излейте останалата вода от водния резервоар.
- 3** Почистете гладещата повърхност от люспиците и другите замърсявания с влажна кърпа и неабразивен (течен) почистващ препарат.

Внимание: За да предпазите гладещата повърхност от надраскване, избягвайте груб допир до метални предмети. Никога не използвайте тел, оцет или други химикали за почистване на гладещата повърхност.

Забележка: Регулярно изплаквайте резервоара за вода с чешмяна вода. Изпразнете резервоара за вода, след като го изплакнете.

Функция за почистване на накип

ВАЖНО: За удължете живота на вашия уред и да поддържате добро представяне при гладене, използвайте функцията Calc-Clean (Премахване на накип) на всеки две седмици. Ако водата в областта, в която живеете е много твърда (напр. ако по време на гладене от гладещата повърхност излизат люспици), използвайте функцията Calc-Clean (Премахване на накип) по-често.

1 Уверете се, че регулаторът на пара е зададен на ☒. (Фиг. 2)

2 Напълнете водния резервоар до индикация MAX (Фиг. 3)

Не наливайте оцет или други антикалциращи препарати в резервоара за вода.

3 Задайте регулатора на температура на MAX. (Фиг. 13)

4 Включете основата, поставете ютията върху нея и я оставете да загрее. (Фиг. 6)

5 Отстранете ютията, когато светлината започне да свети постоянно в син цвят. (Фиг. 8)

6 Дръжте ютията над мивката. Продължете да натискате бутона за почистване на накип и внимателно разклащайте ютията напред и назад, докато се използва цялата вода от водния резервоар.

Внимание: Заедно с накипа, от гладещата повърхност излизат пара и гореща вода.

7 Поставете регулатора на парата обратно в положение ☒. (Фиг. 2)

Забележка: Повторете процедурата за премахване на накип, ако във водата, излизаща от ютията, все още има частици накип.

След процедурата за почистване на накип

- 1** Поставете ютията върху основата. Оставете ютията да загрее, за да изсъхне гладещата повърхност.
- 2** Свалете ютията от основата, когато светещият пръстен светне постоянно със синя светлина.
- 3** Прекарайте леко ютията по парче плат, за да попиете водата от гладещата повърхност.

Съхранение

- 1** Поставете регулатора на парата обратно в положение . (Фиг. 2)
- 2** Излейте останалата вода от водния резервоар.
- 3** Изключете захранващия кабел и го навийте около основата. (Фиг. 16)

Отстранете ютията от основата, когато навивате кабела, защото повърхността за гладене може още да е гореща.

- 4** Поставете ютията върху основата. Заклучете ютията към основата. (Фиг. 17)
- 5** Оставете ютията да изстине, преди да я приберете.
Можете да носите ютията и основата, заедно, за дръжката на ютията. (Фиг. 18)

Отстраняване на неизправности

В тази глава са обобщени най-често срещаните проблеми, които може да срещнете при използване на уреда. Ако не можете да разрешите проблема с помощта на информацията по-долу, вижте списъка с често задавани въпроси на адрес www.philips.com/support или се свържете с Центъра за обслужване на потребители във вашата страна (вж. листовката със световната гаранция за информация за контакт).

22 БЪЛГАРСКИ

Проблем	Вероятна причина	Решение
Ютията не подава пара.	Безкабелната ютия изстива след известно време. Ютията трябва да се презареди.	Поставете ютията обратно върху основата, докато светлината светне за постоянно в син цвят, което указва, че ютията е готова за употреба.
	Парният регулатор е нагласен в положение  .	Задайте парния регулатор на настройка за пара (вижте Таблица 1 в глава "Използване на уреда").
	Водният резервоар е празен.	Напълнете водния резервоар.
	Използвайте температура, която е под 2 деления.	Вижте Таблица 1 в глава "Използване на уреда" за настройки на температура и пара.
От ютията изтича вода.	Безкабелната ютия изстива след известно време. Ютията трябва да се презареди.	Поставете ютията обратно върху основата, за да загрее и да изсуши гладещата повърхност.
	Използвайте функцията за допълнителна пара при ниска температура.	Поставете ютията обратно върху основата, за да загрее и да изсуши гладещата повърхност. Вижте Таблица 1 за използването на функцията за допълнителна пара.

Проблем	Вероятна причина	Решение
	Използвали сте функцията за допълнителна пара твърде често за много кратък период от време.	Поставете ютията обратно върху основата, за да загрее и да изсуши гладещата повърхност. Използвайте функцията за парен удар по-рядко.
	Водният резервоар е препълнен.	Не пълнете водния резервоар над означението MAX.
	Капачето на отвора за пълнене с вода не е затворено правилно.	Уверете се, че сте го затворили правилно.
По време на гладене от гладещата повърхност падат люспи накип и нечистотии.	От известно време не сте изпълнявали функцията за почистване на накип. Ютията трябва да бъде почиствена.	Използвайте функцията за почистване на накип (вж. глава "Почистване и поддръжка", раздел "Функция за почистване на накип").
Само част от светещия пръстен свети в режим за предпазно автоматично изключване.	Това е нормално. Предназначението на тази функция е да се пести енергия в режим за предпазно автоматично изключване.	няма данни
Основата не светва, когато поставя ютията върху нея.	Ютията не осъществява добра връзка с основата.	Отстранете ютията и я поставете отново върху основата.

Važno!

Prije uporabe aparata pažljivo prečitajte zasebni letak s važnim informacijama i korisnički priručnik. Oba dokumenta spremite za buduće potrebe.

Opći opis (sl. 1)

- 1 Mlaznica za raspršivanje
- 2 Otvor za ulijevanje vode
- 3 Gumb za raspršivanje
- 4 Gumb za paru
 - a. Postavka za suho glačanje
 - b. Ekološka postavka
 - c. Postavka za automatsko ispuštanje pare
- 5 Gumb za dodatnu količinu pare
- 6 Regulator temperature s automatskom kontrolom pare
- 7 Spremnik za vodu
- 8 Pločica s oznakom
- 9 Gumb za čišćenje kamenca
- 10 Stopalo za glačanje
- 11 Svjetlosni prsten
- 12 Podnožje
- 13 Blokada za spremanje glačala
- 14 Kabel za napajanje

Uporaba aparata**Punjenje spremnika za vodu**

Napomena: Aparat je dizajniran za uporabu s vodom iz slavine. Ako živite u području s tvrdom vodom, može doći do brzog nakupljanja kamenca. Stoga se preporučuje uporaba destilirane ili demineralizirane vode kako bi se produžio vijek trajanja aparata.

Napomena: Nemojte dodavati parfem, vodu iz sušilice, ocat, vodu tretiranu magnetima (npr. Aqua+), štirku, sredstva za uklanjanje kamenca, sredstva za olakšavanje glačanja, vodu koja je kemijskim postupkom očišćena od kamenca ni druga kemijska sredstva jer mogu uzrokovati naglo izbacivanje vode, smeđe mrlje ili oštećenje aparata.

- 1** Postavite kontrolu pare na položaj . (sl. 2)
- 2** Napunite spremnik za vodu do oznake MAX (sl. 3).
- 3** Zatvorite poklopac za punjenje vodom.

Odabir temperature i postavke pare

Tablica 1

Vrsta tkanine	Postavka temperature	Automatska kontrola pare	Dodatna količina pare
Lan	MAX	Automatsko podešavanje na optimalnu količinu	Da
Pamuk	●●●		Da
Vuna	●●		Ne
Svila	●●		Ne
Sintetika (npr: akril, najlon, poliamid, poliester)	●	Nema pare	Ne

Napomena: Kao što je naznačeno u tablici iznad, nemojte koristiti paru ni dodatnu količinu pare pri niskoj temperaturi; u suprotnom vruća voda može procuriti iz glačala.

- 1** U tablici 1 potražite upute za postavljanje regulatora temperature na odgovarajuću postavku za odjevni predmet. (sl. 4)
- 2** Odaberite postavku za automatsko ispuštanje pare na gumbu za paru. (sl. 5)

Glačalo ima automatsku kontrolu pare. Glačalo će s obzirom na odabranu temperaturu automatski proizvesti optimalnu količinu pare za najbolje rezultate.

- 3** Stavite glačalo na podnožje i ukopčajte podnožje u strujnu utičnicu. (sl. 6)

Napomena: Podnožje obavezno stavite na stabilnu i ravnu površinu. Preporučujemo da podnožje postavite na meki dio daske za glačanje.

- 4** Svjetlosni prsten počet će treperiti plavim svjetlom, što znači da se glačalo zagrijava. (sl. 7)
- 5** Kad plavo svjetlo počne postojano svijetliti, možete početi glačati. (sl. 8)

Upravljanje podnožjem za napredno punjenje

Glačalo je opremljeno podnožjem za napredno punjenje. Svjetlo označava status glačala i podsjeća vas da ga napunite nakon 20 do 25 s radi kvalitetnog uklanjanja nabora. Pojedivosti o upotrebi podnožja potražite u tablici 2.

Napomena: radi kvalitetnog uklanjanja nabora, glačalo odložite na podnožje dok ne glačate. Nemojte ga postavljati u okomiti položaj. (sl. 9)

Tablica 2

Status svjetla	Status glačala	Upute
Treperi plavo	Zagrijavanje	Pričekajte da glačalo bude spremno.
Postojano svijetli plavo	Spremno za uporabu	Možete početi glačati.
Treperi narančasto	Glačalo je potrebno napuniti	Vratite glačalo na podnožje kako biste ga napunili.
Prelijevanje plave svjetlosti (samo neki modeli)	Aktivirano je sigurnosno automatsko isključivanje	Pogledajte poglavlje "Značajke", odjeljak "Sigurnosno automatsko isključivanje".

Značajke

Funkcija raspršivanja

- Pritisnite gumb za raspršivanje kako biste navlažili tkaninu koju glačate. To pomaže pri uklanjanju tvrdokornih nabora (sl. 10).

Funkcija dodatne količine pare

- Pritisnite i otpustite gumb za dodatnu količinu pare koja će ukloniti tvrdokorne napore (sl. 11).
- Za optimalan rad funkcije za dodatnu količinu pare preporučuje se pritiskanje gumba za dodatnu količinu pare u intervalima od 5 sekundi.

Okomiti mlaz pare

- Funkcija dodatne količine pare može se upotrebljavati i kad je glačalo u okomitom položaju za uklanjanje nabora na izvješenoj odjeći, zavjesama itd. (sl. 12)

Glačanje uz dodatnu količinu pare

- Za dodatnu količinu pare prilikom glačanja pritisnite i zadržite gumb za dodatnu količinu pare.

Ekološka postavka pare / suho glačanje

- Umjesto funkcije za automatsku kontrolu pare možete odabrati postavku ECO pomoću gumba za paru kako biste uštedjeli energiju, a ujedno postigli zadovoljavajuće rezultate glačanja.
- Kako biste glačali bez pare, odaberite postavku za suho glačanje na gumbu za paru.

Funkcija sigurnosnog automatskog isključivanja

- Ako ga ne koristite 8 minuta, glačalo će se automatski isključiti. Svjetlosni prsten započet će se prelijevati u plavoj boji, čime označava kako je aktivirano sigurnosno automatsko isključivanje.
- Ako želite da se glačalo opet zagrije, izvadite ga (ako je na podnožju) i vratite ga na podnožje.

Čišćenje i održavanje

Čišćenje

- 1 Postavite kontrolu pare na položaj , iskopčajte podnožje i ostavite glačalo da se ohladi. (sl. 2)
- 2 Ispraznite ostatak vode iz spremnika za vodu.
- 3 Očistite komadiće kamenca i ostalu nečistoću sa stopala za glačanje vlažnom tkaninom i neabrazivnim (tekućim) sredstvom za čišćenje.

Oprez: Stopalo za glačanje uvijek treba biti glatko, zato izbjegavajte kontakt s metalnim predmetima. Za čišćenje stopala za glačanje nikada nemojte koristiti spužvicu za ribanje, ocat i druge kemikalije.

Napomena: Redovito ispirite spremnik vodom iz slavine. Nakon ispiranja ispraznite spremnik za vodu.

Funkcija Calc Clean

VAŽNO: Kako biste produljili trajanje aparata i održali dobre radne značajke parnog glačanja, upotrijebite funkciju Calc-Clean jednom svaka dva tjedna. Ako je voda u vašem području vrlo tvrda (to jest, ako tijekom glačanja iz stopala za glačanje izlaze djelići kamenca), koristite tu funkciju i češće.

- 1 Provjerite je li kontrola pare postavljena u položaj . (sl. 2)
- 2 Napunite spremnik za vodu do oznake MAX. (sl. 3)
U spremište za vodu ne ulijevajte ocat ili druga sredstva za uklanjanje kamenca.
- 3 Regulator temperature postavite na MAX. (sl. 13)
- 4 Ukopčajte podnožje, stavite glačalo na podnožje i ostavite ga da se zagrije. (sl. 6)

- 5 Kad svjetlosni prsten počne postojano svijetliti plavim svjetlom, izvadite glačalo. (sl. 8)
- 6 Držite glačalo iznad sudopera .Nastavite pritiskati gumb za čišćenje kamenca i blago tresite glačalo naprijed-natrag dok se ne potroši sva voda iz spremnika.

Oprez: Prilikom ispiranja kamenca iz stopala za glačanje izlaze para i kipuća voda.

- 7 Vratite kontrolu pare na položaj . (sl. 2)

Napomena: Ponovite Calc-Clean postupak ako voda koja izlazi iz glačala još uvijek sadrži kamenac.

Nakon postupka Calc-Clean

- 1 Stavite glačalo na podnožje. Ostavite glačalo da se zagrije kako bi se stopalo za glačanje osušilo.
- 2 Kad svjetlosni prsten počne postojano svijetliti plavim svjetlom, skinite glačalo s podnožja.
- 3 Pažljivo pomičite glačalo po komadu krpe kako biste sa stopala za glačanje uklonili mrlje.

Spremanje

- 1 Vratite kontrolu pare na položaj . (sl. 2)
- 2 Ispraznite ostatak vode iz spremnika za vodu.
- 3 Iskopčajte kabel za napajanje i omotajte ga oko podnožja. (sl. 16)
Nakon omotavanja kabela skinite glačalo s podnožja jer stopalo za glačanje moglo bi još uvijek biti vruće.
- 4 Stavite glačalo na podnožje. Blokirate glačalo na podnožju. (sl. 17)
- 5 Ostavite glačalo da se potpuno ohladi prije odlaganja.
Glačalo i podnožje možete nositi držeći ručku glačala. (sl. 18)

Rješavanje problema

U ovom poglavlju opisani su najčešći problemi s kojima biste se mogli susresti prilikom uporabe aparata. Ako problem ne možete riješiti pomoću informacija u nastavku, posjetite www.philips.com/support kako biste pronašli popis čestih pitanja ili se obratite centar za korisničku podršku u svojoj državi (podaci za kontakt nalaze se u međunarodnom jamstvu).

Problem	Mogući uzrok	Rješenje
Glačalo ne proizvodi paru.	Bežično glačalo hladi se nakon nekog vremena. Trebalo ga ponovo napuniti.	Vratite glačalo na podnožje i ostavite ga ondje sve do trenutka kada svjetlosni prsten počne postojano svijetliti plavim svjetlom, što znači da je glačalo ponovo spremno za rad.
	Kontrola pare postavljena je u položaj  .	Kontrolu pare postavite na postavku pare (potražite tablicu 1 u poglavlju "Uporaba aparata").
	Spremnik za vodu je prazan.	Napunite spremnik za vodu.
	Odabrali ste temperaturu ispod 2 točkice.	Postavke temperature i pare potražite u tablici 1 u poglavlju "Uporaba aparata".
Iz glačala curi voda.	Bežično glačalo hladi se nakon nekog vremena. Trebalo ga ponovo napuniti.	Vratite glačalo na podnožje da se zagrije te da se osuši stopalo za glačanje.
	Koristite dodatnu količinu pare pri niskoj temperaturi.	Vratite glačalo na podnožje da se zagrije te da se osuši stopalo za glačanje. Više o uporabi dodatne količine pare potražite u tablici 1.

Problem	Mogući uzrok	Rješenje
	Prečesto se koristili funkciju mlaza pare u kratkom razdoblju.	Vratite glačalo na podnožje da se zagrije te da se osuši stopalo za glačanje. Funkciju za dodatnu količinu pare koristite rjeđe.
	Spremnik za vodu je prepunjen.	Nemojte puniti spremnik za vodu iznad oznake MAX.
	Poklopac otvora za punjenje vodom nije ispravno zatvoren.	Provjerite je li poklopac otvora za punjenje vodom ispravno zatvoren.
Tijekom glačanja iz stopala za glačanje izlaze komadići nečistoće i kamenca.	Već neko vrijeme niste pokrenuli funkciju Calc-Clean. Treba očistiti glačalo.	Upotrijebite funkciju čišćenja kamenca (pogledajte poglavlje "Čišćenje i održavanje" u odjeljku "Funkcija čišćenja kamenca").
U načinu rada za sigurnosno isključivanje osvjetljen je samo dio svjetlosnog prstena.	To je potpuno normalno. Svrha toga je ušteda energije u načinu rada za sigurnosno automatsko isključivanje.	N/A
Nakon što na njega postavim glačalo, podnožje ne svijetli.	Glačalo nije pravilno povezano s podnožjem.	Skinite glačalo i vratite ga na podnožje.

Tähtis!

Lugege enne seadme kasutamist läbi olulise teabe brošüür ja kasutusjuhend. Hoidke mõlemad edaspidiseks alles.

Seadme osad (joon. 1)

- 1 Piserdusotsik
- 2 Vee täiteava
- 3 Piserdusnupp
- 4 Auruliugur
 - a. Kuivtriikimise seadistus
 - b. ECO-seade
 - c. Automaatse auru seadistus
- 5 Lisaauru nupp
- 6 Temperatuuri ketasregulaator automaatse aurukontrolliga
- 7 Veepaak
- 8 Tüübisilt
- 9 Calc Cleani nupp
- 10 Tald
- 11 Valgusrõngas
- 12 Alus
- 13 Triikraua hoiulukk
- 14 Toitejuhe

Seadme kasutamine**Veepaagi täitmine**

Märkus. Teie seade on mõeldud kraaniveega kasutamiseks. Kui elate kareda veega piirkonnas, võib seadmesse kiiresti tekkida katlakivi. Seetõttu on seadme tööea pikendamiseks soovitatav kasutada destilleeritud vett ja demineraliseeritud vett.

Märkus: ärge kasutage veepaagis parfüümi, trummelkuivatist pärinevat vett, äädikat, magnetiliselt töödeldud vett (nt Aqua+), tärklisi, katlakivieemaldusvahendit, triikimist hõlbustavaid vahendeid, keemiliselt katlakivist puhastatud vett ega muid kemikaale, kuna need võivad tekitada veepritseid, pruune plekke või kahjustusi seadmele.

- 1** Seadke aururegulaator asendisse ~~☒~~. (joon. 2)
- 2** Täitke veepaak veega MAX-tähiseni. (joon. 3).
- 3** Sulgege vee täiteava.

Temperatuuri ja auruseade valimine

Tabel 1

Kanga tüüp	Temperatuuri seadistamine	Automaatne aurukontroll	Võimas auruvoog
Linen	MAX	Optimaalsele kogusele automaatselt kohanduv	JAH
Cotton	●●●		JAH
Wool	●●		Ei
Silk	●●		Ei
Sünteeiline kangas (näit akrüül, nailon, polüamiid, polüester)	●	Auru ei tule	Ei

Märkus. Nagu ülal esitatud tabelist näha, ärge kasutage auru ega võimsat auruvoogu madalal temperatuuril, vastasel juhul võib kuum vesi triikraust välja lekkida.

- 1** Vaadake tabelist 1, kuidas seada temperatuuri ketasregulaator teie rõivastele sobivale seadele. (joon. 4)
- 2** Valige auruliuguriga automaatse auru säte. (joon. 5)

Triikraud on varustatud automaatse aururegulaatoriga. Parima tulemuse saavutamiseks tekitab triikraud vastavalt valitud temperatuurile automaatselt optimaalse auruvoo.

34 EESTI

3 Pange triikraud alusele ja ühendage alus seinakontakti. (joon. 6)

Märkus. Kontrollige, et alus oleks kindal ja tasasel pinnal. Aluse võiks soovitatavalt asetada triikimislaua pehmele pinnale.

4 Valgusrõngas hakkab siniselt vilkuma, andes märku triikraua kuumenemisest. (joon. 7)

5 Kui sinine valgus põleb püsivalt, võite triikimist alustada. (joon. 8)

Nutika laadimisaluse kasutamine

Triikraud on varustatud nutika laadimisalusega. Valgus näitab triikraua olekut ja tuletab teile 20-25 sekundi pärast meelde, et peaksite triikrauda laadima kui soovite, et kortsude eemaldamine õnnestuks. Palun vaadake tabelist 2, kuidas alust kasutada.

Märkus. Selleks, et kortsude eemaldamine hästi õnnestuks, asetage triikraud mittekasutamise ajal alati alusele. Ärge pange triikraudu kannale püstiasendisse. (joon. 9)

Tabel 2

Valguse olek	Triikraua olek	Juhised
Vilkuv sinine	Kuumenemine	Oodake, kuni triikraud on valmis
Püsivalt põlev sinine	Kasutusvalmis	Võite hakata triikima
Vilkuv oranž	Triikrauda on nüüd vaja laadida	Pange triikraud laadimiseks tagasi alusele.
Aeglaselt vilkuv sinine (ainult teatud mudelitel)	Autmaatne väljalülitumine on aktiveeritud	Vaadake peatüki "Omadused" osa "Automaatne väljalülitumine"

Omadused

Piserdusfunktsioon

- Triigitava toote niisutamiseks vajutage mitmel korral piserdusnupule. See aitab eemaldada tugevaid kortse. (joon. 10).

Lisaauru funktsioon

- Tugevate kortside eemaldamiseks vajaliku võimsa auruvoo saamiseks vajutage lisaauru nuppu ja vabastage see (joonis 11).
- Optimaalse aurujõudluse tagamiseks on soovitatav vajutada lisaauru nupule 5-sekundiliste intervallidega.

Vertikaalne aur

- Lisaauru funktsiooni saate kasutada ka siis, kui triikraud on püstasendis. Seda on sobiv kasutada kortside eemaldamiseks rippuvatelt riietelt, kardinatelt jms. (joon. 12)

Triikimine lisaauru abi

- Lisaauru kasutamiseks vajutage ja hoidke all lisaauru nuppu.

Ökonoomne auruseadistus / kuivtriikimine

- Energia säästmiseks, ent samas rahuldavate triikmistulemuste saavutamiseks võite automaatse auru asemel valida auruliugnupul ECO-seade.
- Auruta triikimiseks valige auruliuguril kuivtriikimise säte.

Automaatne väljalülitusfunktsioon

- Triikraud lülitub automaatselt välja, kui seda ei ole 8 minuti vältel kasutatud. Valgusrõngas hakkab aeglaselt siniselt vilkuma, et anda märku automaatse väljalülitusrežiimi aktiveerumisest.
- Selleks, et lasta triikraual uuesti kuumeneda, võtke triikraud (juhul, kui see on alusel) ja pange see tagasi alusele.

Puhastamine ja korrashoid

Puhastamine

- 1** Seadke aururegulaatori nupp asendisse ~~Ø~~, eemaldage alus vooluvõrgust ja laske triikraud jahtuda. (joon. 2)
- 2** Valage allesjäänud vesi veepaagist välja.
- 3** Pühkige niiske lapi ja mitteabrasiivse (vedela) puhastusvahendiga tallalt katlakivi- ja muu mustus.

Ettevaatust: Selleks, et tald oleks sile, vältige selle kriimustamist metallesemetega. Arge kunagi kasutage küürimiskäsna, äädikat või muid keemilisi vahendeid talla puhastamiseks.

Märkus. Loputage veepaaki korrapäraselt veega. Pärast loputamist tühjendage paak.

Calc-Clean-funktsioon

TÄHELEPANU! Seadme kasutusea pikendamiseks ja hea aurutamisejõudluse säilitamiseks kasutage iga kahe nädala tagant katlakivi eemaldamise funktsiooni. Kui vesi teie piirkonnas on väga kare (nt kui triikimise ajal tuleb tallast helbeid), kasutage katlakivi eemaldamise funktsiooni sagedamini.

- 1** Kontrollige, kas aururegulaator on asendis ~~Ø~~. (joon. 2)
- 2** Täitke veepaak veega MAX-tähiseni. (joon. 3).
Ärge valage veepaaki äädikat ega teisi katlakivi eemaldamise vahendeid.
- 3** Seadke temperatuuri ketasregulaator MAX asendisse. (joon. 13)
- 4** Ühendage alus vooluvõrku, asetage triikraud alusele ja laske sellel kuumeneda. (joon. 6)
- 5** Võtke triikraud aluselt, kui sinine tuli põleb püsivalt. (joon. 8)

- 6** Hoidke triikrauda valamu kohal. Vajutage ja hoidke katlakivi eemaldamise nuppu all ning raputage triikrauda õrnalt edasi-tagasi, kuni kogu veepaagis olnud vesi on ära kasutatud.

Ettevaatust. Katlakivi minema uhtumisel väljub tallast ka aur ja keev vesi.

- 7** Seadke aururegulaator tagasi asendisse . (joon. 2)

Märkus. Kui triikraust väljuv vesi sisaldab endiselt katlakivi helbeid, korrake katlakivi eemaldamise toimingut.

Pärast katlakivi eemaldamist

- 1** Pange triikraud alusele. Laske triikraual kuumeneda, kuni tald on kuiv.
- 2** Võtke triikraud aluselt kui valgusrõngas põleb ühtlaselt siniselt.
- 3** Triikige tallale jäänud veejääkide eemaldamiseks õrnalt mõnda riideeset.

Hoiustamine

- 1** Seadke aururegulaator tagasi asendisse . (joon. 2)
 - 2** Valage allesjäänud vesi veepaagist välja.
 - 3** Eemaldage toitejuhe vooluvõrgust ja kerige juhe aluse ümber. (joon. 16)
- Võtke triikraud juhtme kerimise ajal aluselt ära, sest tald võib veel kuum olla.

- 4** Pange triikraud alusele. Lukustage triikraud alusele. (joon. 17)

- 5** Laske triikraual enne hoiule panemist ära jahtuda.

Triikrauda ja alust on võimalik triikraua käepidemest tõsta. (joon. 18)

Veaotsing

Selles peatükis võetakse kokku kõige levinumad probleemid, mis seadmega juhtuda võivad. Kui te ei suuda alljärgneva teabe abil ise probleemi lahendada, külastage veebilehte www.philips.com/support, kus on loetelu korduma kippuvatest küsimustest, või võtke ühendust oma riigi klienditeeninduskeskusega (vt kontaktandmeid üleilmselt garantiilehel).

Probleem	Võimalik põhjus	Lahendus
Triikrauast ei tule auru.	Juhtmeta triikraud jahtub mõne aja pärast. Seda on vaja uuesti laadida.	Asetage triikraud tagasi alusele, kuni valgusrõngas põleb püsivalt siniselt, andes märku, et triikraud on uuesti kasutamiseks valmis.
	Aururegulaator on seadistatud asendisse  .	Pange aururegulaator auruseadmesse (vt peatüki "Seadme kasutamine" tabelit 1).
	Veepaak on tühi.	Täitke veepaak.
	Te kasutate temperatuuriseadistust, mis on väiksem kui 2.	Temperatuuri ja auru seadistamiseks tutvuge tabeliga 1 peatükis "Seadme kasutamine"
Triikraud lekitab.	Juhtmeta triikraud jahtub mõne aja pärast. Seda on vaja uuesti laadida.	Pange triikraud tagasi alusele, et see saaks kuumeneda ja talla ära kuivatada.
	Kasutate võimsat auruvoogu madalal temperatuuril.	Pange triikraud tagasi alusele, et see saaks kuumeneda ja talla ära kuivatada. Võimsa auruvoo kasutamiseks tutvuge tabeliga 1.

Probleem	Võimalik põhjus	Lahendus
	Olete kasutanud aurujoa funktsiooni lühikese ajavahemiku jooksul liiga tihti.	Pange triikraud tagasi alusele, et see saaks kuumeneda ja talla ära kuivatada. Ärge kasutage lisauru funktsiooni nii tihedasti.
	Veepaak on tühi.	Ärge kunagi täitke veenõud üle MAX-tähise.
	Vee täiteava pole korralikult suletud.	Veenduge, et vee täiteava saaks korralikult suletud.
Katlakivi helbed ja mustus väljuvad triikimise ajal tallast.	Te ei ole mõnda aega katlakivi eemaldamise-funktsiooni kasutanud. Triikrauda on vaja puhastada.	Kasutage katlakivi eemaldamise funktsiooni (vt peatükis „Puhastamine ja hooldus” osa „Calc-Clean-funktsioon”).
Automaatse väljalülitusrežiimi ajal süttib vaid osa valgusrõngast.	See on normaalne. See aitab automaatse väljalülitusrežiimi ajal energiat säästa.	Pole saadaval
Aluse valgus ei sütti, kui triikrauda sellele asetan.	Triikraud ei ole alusega korralikult ühendatud.	Võtke triikraud välja ja pange see uuesti alusele.

Fontos

Kérjük, körültekintően olvassa el a „Fontos tudnivalók” c. ismertetőt és a felhasználói kézikönyvet, mielőtt használni kezdené a készüléket. Őrizze meg mindkét dokumentumot későbbi használatra.

Általános leírás (1. ábra)

- 1 Vízipermetező orr
- 2 Vízbetöltő nyílás
- 3 Vízipermetező gomb
- 4 Gőzbeállító csúszka
 - a. Száraz beállítás
 - b. ECO-fokozat
 - c. Automatikus gőzbeállítás
- 5 Gőzlövet gomb
- 6 Hőfokszabályzó automatikus gőzvezérléssel
- 7 Vízartály
- 8 Típus tábla
- 9 Vízkömentesítő gomb
- 10 Vasalótalp
- 11 Világító gyűrű
- 12 Alapzat
- 13 Vasalótartó zár
- 14 Hálózati kábel

A készülék használata**A víztartály feltöltése**

Megjegyzés: A készüléket csapvízzel való használatra tervezték. Ha olyan helyen él, ahol kemény a víz, a készülékben hamar felhalmozódhat a vízkő. Ezért javasolt desztillált vagy demineralizált víz használata a készülék élettartamának megnövelése érdekében.

Megjegyzés: Ne öntsön bele parfümöt, szárítógépből származó vizet, ecetet, mágnesesen kezelt vizet (pl. Aqua+), keményítőt, vízkömentesítő szert, vasalási segédanyagokat, vegyileg vízkömentesített vizet és más vegyi anyagokat, mivel ezek vízszivárgáshoz, barna foltok képződéséhez, illetve a készülék károsodásához vezethetnek.

- 1** Állítsa a gőzvezérlőt ~~X~~állásba. (2. ábra)
- 2** Töltse fel a tartályt MAX szintjelzésig (3. ábra).
- 3** Zárja be a vízbetöltő nyílást.

Válassza ki a hőmérsékletet és a gőzbeállítást

1. táblázat

A textilía típusa	Hőfokbeállítás	Automatikus gőzvezérlés	Gőzlövet
Linen	MAX	Automatikusan beállítja az optimális mennyiséget	Igen
Pamut	●●●		Igen
Gyapjú	●●		Nem
Silk	●●		Nem
Műszálas anyagok (pl. akril, nejlon, poliamid, poliészter)	●	Nincs gőz	Nem

Megjegyzés: Ahogy a fenti táblázatban látható, ne használjon gőzt vagy gőzlövetet alacsony hőmérsékleten, különben forró víz szivároghat a vasalóból.

- 1** Az 1. táblázat alapján állítsa be a hőfokszabályzót a vasalandó ruhának megfelelően. (4. ábra)
- 2** Az automatikus gőzbeállítás kiválasztásával csúsztassa el a gőzbeállító csúszkát. (5. ábra)

A vasaló automatikus gőzvezérléssel rendelkezik. A legjobb eredmények érdekében a vasaló automatikusan a kiválasztott hőmérsékletnek megfelelő optimális gőzmennyiséget termel.

42 MAGYAR

- 3** Helyezze a vasalót az alapzatra, és csatlakoztassa az alapzatot egy fali aljzatba. (6. ábra)

Megjegyzés: Győződjön meg arról, hogy az alapzat stabil és vízszintes felületen fekszik. Ajánlott az alapzatot a vasalódeszka puha részére helyezni.

- 4** A világító gyűrű kék fényel villog, amikor a vasaló melegszik. (7. ábra)
- 5** Amikor a kék fény már folyamatosan világít, elkezdheti a vasalást. (8. ábra)

Az intelligens töltőalap használata

A vasalóhoz intelligens töltőalap tartozik. A fény a vasaló állapotát jelzi, és emlékezteti arra, hogy a vasalót 20-25 másodpercenként tölteni kell a gyűrődések jó elsimitásához. A töltőalap kezeléséhez tanulmányozza a 2. táblázatot.

Megjegyzés: a gyűrődések jó elsimitásához mindig tegye a vasalót az alapra, miközben pihenteti. Ne állítsa a vasalót a sarkára. (9. ábra)

2. táblázat

Fény állapota	Vasaló állapota	Utasítások
Villogó kék	Felmelegítés	Várja meg, amíg készen áll a vasaló.
Folyamatos kék	Használatra kész	Elkezdheti a vasalást.
Villogó narancs	A vasalót azonnal fel kell tölteni	Tegye vissza a vasalót az alapra a töltéshez.
Lassan villogó kék (csak bizonyos típusoknál)	A biztonsági automatikus kikapcsolási üzemmód aktív	Lásd a „Jellemzők” fejezet „Biztonsági automatikus kikapcsolási üzemmód” részét.

Jellemzők

Spriccelés funkció

- A vízpermetező gombot megnyomva nedvesítse be a vasalandó ruhát. Ez segít a makacs gyűrődések elsimításában (10. ábra).

Gőzlövet funkció

- A gőzlövet gombot nyomja le, majd engedje fel az erőteljes gőzlövetért, mellyel eltávolíthatja a makacs gyűrődéseket (11. ábra).
- A gőzlövet optimális használatához ajánlott a gőzlövet gombot 5 másodpercenként megnyomni.

Függőleges gőz

- A gőzlövet funkció függőleges helyzetű vasalóval is használható. Így a felfüggesztett textíliák, függönyök stb. gyűrődéseinek kisimítására is alkalmas. (12. ábra)

Vasalás extra gőzlövettel

- A vasalás közben alkalmazott extra gőzlövethöz nyomja le és tartsa lenyomva a gőzlövet gombot.

ECO gőzbeállítás / Száraz vasalás

- Ha az automatikus gőz funkció helyett az ECO beállítást választja a gőzbeállító csúszkán, energiát takaríthat meg és a vasalási eredmény is megfelelő lesz.
- A gőz nélküli vasaláshoz válassza ki a száraz beállítást a gőzbeállító csúszkán.

Automatikus biztonsági kikapcsolás funkció

- A vasaló automatikusan kikapcsolódik 8 perc tétlenség után. A világító gyűrű lassan kezd kéken villogni, amikor a biztonsági automatikus kikapcsolás funkció aktiválódik.
- A vasaló újra felhevítéséhez emelje fel a vasalót (ha az alapzaton van), majd tegye vissza az alapzatra.

Tisztítás és karbantartás

Tisztítás

- 1** Állítsa a gőzvezérlőt ~~0~~ állásba, húzza ki az alapzatot, és hagyja lehűlni a vasalót. (2. ábra)
- 2** A maradék vizet öntse ki a víztartályból.
- 3** Törölje le a vasalótalpról a vízkődarabkákat és az egyéb lerakódásokat nedves ruhával, nem karcoló (folyékony) tisztítószerrel.

Figyelem! A vasalótalp épségének megóvása érdekében kerülje fémtárggyal való érintkezését. A vasalótalp tisztításához ne használjon súrolószivacsot, ecetet vagy egyéb vegyszereket.

Jegyzet: Rendszeresen öblítse ki a víztartályt csapvízzel. Ürítse ki a víztartályt öblítés után.

Vízkömentesítő funkció

FONTOS: A készülék élettartamának meghosszabbításához és a jó gőzölési teljesítmény megőrzéséhez végezze el kéthetente a vízkőmentesítési folyamatot. Ha lakóhelyén nagyon kemény a víz (azaz vasalás közben vízkő távozik a vasalótalpból), használja gyakrabban ezt a funkciót.

- 1** Győződjön meg arról, hogy a gőzvezérlő ~~0~~ állásban van. (2. ábra)
- 2** Töltse fel a tartályt MAX szintjelzésig. (3. ábra)
Ne töltsön a víztartályba ecetet vagy egyéb vízkőmentesítő szert.
- 3** Állítsa a hőfokszabályozót MAX állásba. (13. ábra)
- 4** Dugja be az alapzatot, helyezze rá a vasalót, és hagyja a vasalót felhevülni. (6. ábra)
- 5** Vegye le a vasalót, amikor a világító gyűrű folyamatosan kéken világít. (8. ábra)

- 6** Tartsa a vasalót a mosogató fölé. Tartsa nyomva a vízkömentesítő gombot, és óvatosan rázogassa a vasalót előre és hátra, amíg a tartályból az összes víz el nem fogy.

Vigyázat! A vízkövel együtt gőz és forrásban lévő víz is távozik a vasalótalpból.

- 7** Állítsa vissza a gőzvezérlőt ~~☒~~állásba. (2. ábra)

Megjegyzés: Ha a távozó víz még mindig tartalmaz vízkőlerakódásokat, ismétlje meg a vízkömentesítést.

A vízkömentesítést követő teendők

- 1** Helyezze a vasalót az alapzatra. Hagyja a vasalót felhevülni a vasalótalp megszáradásához.
- 2** Vegye le a vasalót az alapzatról, amikor a világító gyűrű folyamatosan kéken világít.
- 3** Mozgassa könnyedén a vasalót egy textildarabon, hogy a vasalótalpon lévő vízfoltokat eltávolítsa.

Tárolás

- 1** Állítsa vissza a gőzvezérlőt ~~☒~~állásba. (2. ábra)
- 2** Öntse ki a maradék vizet a tartályból.
- 3** Húzza ki a hálózati kábelt, majd tekerje a talpzat köré. (16. ábra)
Távolítsa el a vasalót a talpzatról, amikor körétekeri a kábelt, mivel a vasalótalp még mindig forró lehet.
- 4** Helyezze a vasalót az alapzatra. Rögzítse a vasalót a talpra. (17. ábra)
- 5** Tárolás előtt hagyja lehűlni a vasalót.
A vasalót és a talpzatot a vasaló fogantyújánál fogva tudja hordozni. (18. ábra)

Hibaelhárítás

Ez a fejezet összefoglalja a készülékkel kapcsolatban leggyakrabban felmerülő problémákat. Ha a hibát az alábbi útmutató segítségével nem tudja elhárítani, látogasson el a www.philips.com/support weboldalra a gyakran felmerülő kérdések listájáért, vagy forduljon az országában illetékes ügyfélszolgálathoz (a részletek érdekében tekintse meg a világszerte érvényes garancialevelet).

Probléma	Lehetséges ok	Megoldás
A vasaló nem termel gőzt.	A vezeték nélküli vasaló egy idő után lehűl. Újra fel kell tölteni.	Tegye vissza a vasalót a talpazatra, és hagyja ott, amíg a világító gyűrű nem világít folyamatosan kéken – ez jelzi azt, hogy a vasaló ismét használható.
	A gőzszabályzó a következő helyzetben van:  .	Állítsa a gőzvezérlőt a megfelelő gőzölési állásba (tekintse meg az 1. táblázatot „A készülék használata” című fejezetben).
	Üres a víztartály.	Töltse fel a víztartályt.
	2 pont alatti hőmérsékletet használ.	Tekintse meg az 1. táblázatot „A készülék használata” című fejezetben a hőfok- és gőzölési beállításokhoz.
A vasalóból folyik a víz.	A vezeték nélküli vasaló egy idő után lehűl. Újra fel kell tölteni.	Tegye vissza a vasalót a talpazatra a felhevüléshez és a vasalótalp megszáradásához.

Probléma	Lehetséges ok	Megoldás
	A gőzlövetet alacsony hőfokon használja.	Tegye vissza a vasalót a talapzatra a felhevüléshez és a vasalótalp megszáradásához. Tekintse meg az 1. táblázatot a gőzlövet funkció használatához.
	A gőzlövet funkciót nagyon rövid idő alatt túl gyakran használta.	Tegye vissza a vasalót a talapzatra a felhevüléshez és a vasalótalp megszáradásához. Használja ritkábban a gőzlövet funkciót.
	A víztartályban túl sok a víz.	Ne töltsen a víztartályt a MAX jelzés fölé.
	A vízbetöltő nyílás nem becsukva megfelelően.	Ellenőrizze, hogy a vízbetöltő nyílás megfelelően be van-e zárva.
Vasalás közben vízkőlerakódások és szennyeződések jönnek ki a vasalótalpból.	Már egy ideje nem végzett el vízkőmentesítési folyamatot. A vasalót meg kell tisztítani.	Alkalmazza a vízkőmentesítő funkciót (lásd a „Tisztítás és karbantartás” fejezet „Vízkőmentesítő funkció” c. részét).
A világító gyűrű csak részben világít a biztonsági automatikus kikapcsolás módjában.	Ez normális jelenség. Ez a biztonsági automatikus kikapcsolás mód energiatakarékossága miatt van így.	nincs
A talapzat nem világít, amikor ráhelyezem a vasalót.	A vasaló nincs megfelelően csatlakoztatva a talapzathoz.	Vegye ki a vasalót, és tegye vissza újra a talapzatra.

Svarbu

Prieš pradėdami naudoti prietaisą, perskaitykite atskirą svarbios informacijos lapelį ir vartotojo vadovą. Išsaugokite abu dokumentus, nes jų gali prireikti ateityje.

Bendrasis aprašymas (1 pav.)

- 1 Purkštuvo antgalis
- 2 Vandens įpylimo drelėlis
- 3 Purkštuvo mygtukas
- 4 Garų slankiklis
 - a. Sausas nustatymas
 - b. ECO nustatymas
 - c. Automatinis garų nustatymas
- 5 Garų pliūpsnio jungiklis
- 6 Temperatūros diskas su automatinio garų regulatoriumi
- 7 Vandens bakelis
- 8 Informacijos apie tipą lentelė
- 9 Nuosėdų šalinimo mygtukas
- 10 Lygintuvo padas
- 11 Šviesos žiedas
- 12 Pagrindas
- 13 Lygintuvo laikymo užraktas
- 14 Maitinimo laidas

Prietaiso naudojimas

Vandens bakelio pripildymas

Pastaba. Jūsų prietaisas naudojamas su vandentiekio vandeniu. Jei gyvenate vietovėje, kur vanduo labai kietas, gali greitai susidaryti nuosėdos. Todėl rekomenduojama naudoti distiliuotą arba demineralizuotą vandenį prietaiso eksploatavimo laikui pailginti.

Pastaba. Nepilkite į prietaisą kvepalų, vandens iš džiovintų, acto, magnetiškai apdoroto vandens (pvz., „Aqua+“), krakmolo, nuosėdų šalinimo priemonių, pagalbinių lyginimo priemonių, chemiškai valyto vandens ar kitų cheminių medžiagų, nes dėl jų gali taškytis vanduo, atsirasti rudų dėmių arba gali būti sugadintas prietaisas.

- 1** Garų reguliatorių nustatykite į padėtį . (2 pav.)
- 2** Į vandens bakelį vandens įpilkite iki „MAX“ žymos (3 pav.).
- 3** Uždarykite vandens įpylimo dureles.

Temperatūros ir garų nustatymo pasirinkimas

1 lentelė

Audinio rūšis	Temperatūros nustatymas	Automatinis garų reguliatorius	Garų padidinimas
Linai	„MAX“	Automatiškai nustatomas optimalus kiekis	Taip
Medvilnė	●●●		Taip
Vilna	●●		Ne
„Silk“	●●		Ne
Sintetiniai audiniai (pvz., akrilas, nailonas, poliamidas, poliesteris)	●	Nėra garų	Ne

Pastaba. Kaip nurodoma anksčiau pateiktoje lentelėje, garų arba garų srovės nenaudokite esant žemai temperatūrai, nes iš lygintuvo gali pradėti tekėti karštas vanduo.

- 1** Norėdami nustatyti temperatūros reguliavimo diską į drabužiui tinkamą padėtį, žr. 1 lentelę. (Pav. pav.)
 - 2** Garų slankikliu pasirinkite automatinį garų nustatymą. (Pav. 5 pav.)
- Šiame lygintuve yra automatinis garų reguliatorius. Priklausomai nuo jūsų pasirinktos temperatūros lygintuvas automatiškai išpučia optimalų garų kiekį, kad būtų užtikrinti geriausi rezultatai.

- 3** Lygintuvą padėkite ant stovo ir prijunkite stovą prie maitinimo lizdo. (Pav. 6 pav.)

Pastaba. Įsitinkinkite, kad stovas padėtas ant stabilaus ir lygaus paviršiaus. Stovą rekomenduojama padėti ant minkštosios lyginimo lentos dalies.

- 4** Šviečiantis žiedas pradeda mirksėti mėlynai, vadinasi, lygintuvus kaista. (Pav. 7 pav.)

- 5** Kai mėlyna lemputė pradeda degti nuolatos, galite pradėti lyginti (Pav. 8)

Išmaniojo įkrovimo stovo naudojimas

Šis lygintuvas yra naudojamas su išmaniuoju įkrovimo stovu. Lemputė parodys lygintuvo būseną ir primins, kad po 20–25 sek. lygintuvą reikės įkrauti siekiant išlaikyti lyginimo efektyvumo lygį. Informacijos apie stovo naudojimą ieškokite 2 lentelėje.

Pastaba. Jei norite užtikrinti lyginimo efektyvumą, kai lygintuvu nelyginate, visada jį įstatykite į stovą. Nestatykite lygintuvo ant jo kulno (9 pav.)

2 lentelė

Lemputės būseną	Lygintuvo būseną	Instrukcijos
Mirksi mėlynai	Šildymas	Laukiama, kol lygintuvas bus paruoštas.
Dega mėlynai	Parengtas naudoti	Galite pradėti lyginti.
Mirksi oranžine spalva	Lygintuvą reikia nedelsiant įkrauti	Įstatykite lygintuvą į stovą, kad įkrautumėte.
Lėtai pulsuoja mėlynai (tik tam tikrų tipų prietaisuose)	Suveikė automatinis apsauginis išjungimas	Žr. skyriaus „Savybės“ dalį „Automatinis apsauginis išjungimas“.

Savybės

Purškimo funkcija

- Norėdami skalbinius sudrėkinti, paspauskite purškimo mygtuką. Tai padeda pašalinti sunkiai įveikiamas raukšles (10 pav.).

Garų srovės funkcija

- Paspauskite ir atleiskite garų pliūpsnio jungiklį, kad stipriu garų pliūpsniu pašalintumėte sunkiai įveikiamas raukšles (11 pav.).
- Kad būtų naudojama optimalaus galingumo garų srovė, garų srovės mygtuką rekomenduojame spausti kas 5 sekundes.

Vertikali garų srovė

- Garų srovės funkciją galima naudoti lygintuvą laikant vertikaliai ir lyginant kabančių drabužių, užuolaidų ir pan. raukšles (12 pav.).

Lyginimas naudojant papildomus garus

- Norėdami lyginimo metu paleisti papildomų garų, palaikykite paspaudę garų pliūpsnio jungiklį.

Garų nustatymas „Eco“ / sausasis lyginimas

- Norėdami taupyti energiją, garų slankikliu vietoj automatinų garų galite pasirinkti ECO nustatymą, o garų srauto pakaks drabužiams išlyginti
- Jei norite lyginti be garų, garų slankikliu pasirinkite sausą nustatymą.

Automatinio apsauginio išjungimo funkcija

- Jei lygintuvas nenaudojamas 8 minutes, prietaisas automatiškai išsijungia. Šviečiantis žiedas pradeda lėtai pulsuoti mėlynai – tai rodo, kad suaktyvintas automatinis apsauginis išjungimas.
- Kad lygintuvas vėl pradėtų kaisti, išimkite ir vėl įstatykite lygintuvą į stovą (jei lygintuvas įstatytas stovė).

Valymas ir priežiūra

Valymas

- 1 Nustatykite garų reguliatorių ties , atjunkite stovą nuo maitinimo ir leiskite lygintuvui atvėsti (2 pav.)
- 2 Iš vandens bakelio išpilkite likusį vandenį.
- 3 Drėgna šluoste su nešiurkščia (skysta) valymo priemone nuo lygintuvo pado nušluostykite nešvarumus ir apnašas.

Dėmesio. Norėdami apsaugoti padą, stenkitės, kad jis nesiliestų su metaliniais daiktais. Valydami padą niekada nenaudokite šiurkščių kempinių, acto ar kitų cheminių medžiagų.

Pastaba. Vandens bakelį reguliariai išplaukite vandentiekio vandeniu. Išplovę vandens bakelį, jį ištuštinkite.

Kalkių nuosėdų šalinimo funkcija

SVARBU. Kad prietaisu naudotumėtės ilgiau ir išlaikytumėte garų generacijos efektyvumą, kas dvi savaites naudokite kalkių valymo funkciją „Calc-Clean“. Jei jūsų vietovėje vanduo yra labai kietas (t. y., kai lyginant iš lygintuvo pado krinta smulkūs gabalėliai), kalkių valymo funkciją „Calc-Clean“ turite naudoti dažniau.

- 1 Įsitikinkite, kad garų reguliatorius nustatytas ties . (2 pav.)
- 2 Į vandens bakelį vandens įpilkite iki žymos „MAX“ (3 pav.). Nepilkite acto ar kitokių kalkes šalinančių skysčių į vandens bakelį.
- 3 Temperatūros reguliatorių nustatykite ties žyma „MAX“ (13 pav.).
- 4 Prijunkite stovą prie maitinimo, įstatykite į jį lygintuvą ir leiskite įkaisti. (Pav. 6 pav.)
- 5 Kai šviečiantis žiedas pradeda nuolatos šviesti mėlynai, lygintuvą išimkite. (Pav. 8 pav.)

- 6** Laikykite lygintuvą virš kriauklės. Vis paspauskite nuosėdų šalinimo mygtuką ir švelniai pakratykite lygintuvą pirmyn ir atgal, kol bus išnaudotas visas vandens bakelyje esantis vanduo.

Dėmesio. Plaunant kalkes iš lyginimo pado gali ištekti garų ir verdančio vandens.

- 7** Garų reguliatorių vėl nustatykite į padėtį . (2 pav.)

Pastaba. Jei iš lygintuvo tekančiame vandenyje vis dar yra nuosėdų, nuosėdų šalinimo funkciją „Calc-Clean“ naudokite pakartotinai.

Pašalinus kalkių nuosėdas

- 1** Įstatykite lygintuvą į stovą. Leiskite lygintuvui įkaisti, kad nudžiūtų jo padas.
- 2** Kai šviečiantis žiedas pradeda nuolatos šviesti mėlynai, nuimkite lygintuvą nuo stovo.
- 3** Švelniai pastumdyskite lygintuvą per medžiagos skiautę, kad pašalintumėte nuo lyginimo pado visus vandens likučius.

Laikymas

- 1** Garų reguliatorių vėl nustatykite į padėtį . (2 pav.)
- 2** Iš vandens bakelio išpilkite likusį vandenį.
- 3** Atjunkite maitinimo laidą ir apvyniokite jį apink stovą (Pav. 16)
Vyniodami laidą nuimkite lygintuvą nuo stovo, nes lygintuvo padas gali vis dar būtų karštas.
- 4** Įstatykite lygintuvą į stovą. Užfiksuokite lygintuvą ant pagrindo (Pav. 17)
- 5** Prieš padėdami lygintuvą į vietą, leiskite jam atvėsti.
Lygintuvą su stovu galite nešti už lygintuvo rankenos (Pav. 18)

■ Trikčių diagnostika ir šalinimas

Šiame skyriuje apibendrinamos problemos, dažniausiai pasitaikančios naudojantis šiuo prietaisu. Jei toliau pateikta informacija nepadės išspręsti problemos, apsilankykite www.philips.com/support, ten rasite dažnai užduodamų klausimų sąrašą, arba kreipkitės į savo šalies klientų aptarnavimo centrą (kontaktingės informacijos ieškokite visame pasaulyje galiojančios garantijos lankstinuke).

Problema	Galima priežastis	Sprendimas
Lygintuvas neleidžia garų.	Kai lygintuvą naudojate be laido, jis po tam tikro laiko atvėsta. Jį reikia vėl įkrauti.	Įstatykite lygintuvą į stovą ir palaukite, kol šviečiantis žiedas pradės nuolatos šviesti mėlynai – tai rodo, kad lygintuvą galima naudoti vėl.
	Garų reguliatorius yra nustatytas į padėtį  .	Garų reguliatorių nustatykite į garų nustatymą (žr. skyriaus „Prietaiso naudojimas“ 1 lentelę).
	Vandens bakelis tuščias.	Pripildykite vandens bakelį.
	Naudojamas temperatūros nustatymas yra mažesnis nei nustatymas su 2 taškais.	Informacijos apie temperatūros ir garų nustatymą ieškokite skyriaus „Prietaiso naudojimas“ 1 lentelėje.
Iš lygintuvo laša vanduo.	Kai lygintuvą naudojate be laido, jis po tam tikro laiko atvėsta. Jį reikia vėl įkrauti.	Įstatykite lygintuvą į stovą, kad jis įkaistų ir nudžiūtų jo padas.

Problema	Galima priežastis	Sprendimas
	Garų pliūpsnio funkciją naudojate esant žemai temperatūrai.	Įstatykite lygintuvą į stovą, kad jis įkaistų ir nudžiūtų jo padas. Informacijos apie garų pliūpsnio naudojimą ieškokite 1 lentelėje.
	Jūs naudojote garų srovės funkciją per dažnai trumpam laikotarpiui.	Įstatykite lygintuvą į stovą, kad jis įkaistų ir nudžiūtų jo padas. Garsų srauto funkciją naudokite rečiau.
	Vandens bakelyje yra per daug vandens.	Pildami į bakelį vandens, neviršykite žymos MAX.
	Vandens įpylimo dorelės tinkamai neuždarytos.	Patikrinkite, ar vandens įpylimo dorelės tinkamai uždarytos.
Lyginimo metu iš lygintuvo pado pasirodo nešvarumų.	Seniai naudojote kalkių šalinimo funkciją „Calc-Clean“. Lygintuvą reikia valyti.	Naudokite kalkių šalinimo funkciją „Calc-Clean“ (žr. skyriaus „Valymas ir priežiūra“ dalį „Kalkių šalinimo funkcija „Calc-Clean““).
Įsijungus automatinio apsauginio išjungimo režimui, dega tik dalis šviečiančio žiedo.	Tai normalu. Taip veikiant automatinio apsauginio išjungimo režimui taupoma energija.	Netaikoma
Įstačius lygintuvą, stovas neapšviečiamas.	Lygintuvą netinkamai įstatėte į stovą.	Išimkite lygintuvą ir vėl įstatykite į stovą.

Важно

Перед использованием прибора внимательно ознакомьтесь с буклетом с важной информацией и данным руководством пользователя. Сохраните эти документы для дальнейшего использования в качестве справочного материала.

Общее описание (рис. 1)

- 1 Разбрызгиватель
- 2 Дверца наливного отверстия
- 3 Кнопка разбрызгивателя
- 4 Переключатель режимов подачи пара
 - a. Глажение без пара
 - b. Экорегим
 - c. Функция автоматической подачи пара
- 5 Кнопка парового удара
- 6 Дисковый регулятор нагрева с автоматической регулировкой подачи пара
- 7 Резервуар для воды
- 8 Табличка с обозначениями
- 9 Кнопка очистки от накипи
- 10 Подошва
- 11 Световая индикация
- 12 Подставка
- 13 Фиксатор утюга
- 14 Сетевой шнур

Использование прибора**Заполнение резервуара для воды**

Примечание. Прибор подходит для использования с водопроводной водой. Если вода в вашем регионе жесткая, в приборе может быстро образоваться накипь. Поэтому для продления срока службы прибора рекомендуется использовать дистиллированную или деминерализованную воду.

Примечание. Во избежание протекания, появления коричневых пятен или повреждения устройства не добавляйте в прибор душистую воду, воду из сушильной машины, уксус, воду, обработанную магнитным

полям (например, Aqua+), крахмал, средства очистки от накипи, добавки для глажения, химические вещества или воду, подвергшуюся очистке с использованием химических средств.

- 1** Установите парорегулятор в положение . (Рис. 2)
- 2** Наполните резервуар до отметки MAX (рис. 3).
- 3** Закройте дверцу наливного отверстия.

Выбор температуры и режима подачи пара

Таблица 1

Тип ткани	Настройка температуры	Автоматическая регулировка подачи пара	"Паровой удар"
Лен	MAX	Автоматическая настройка оптимального уровня	Да
Хлопок	●●●		Да
Шерсть	●●		нет
Silk	●●		нет
Синтетические ткани (например, акрил, нейлон, полиамид, полиэстер)	●	Нет пара	нет

Примечание. Как указано в таблице выше, не используйте кнопку подачи пара или парового удара при низкой температуре. В противном случае из утюга может вытекать горячая вода.

- 1** Чтобы выбрать настройку, подходящую для конкретного типа ткани, ознакомьтесь с таблицей 1. (Рис. 4)
- 2** С помощью переключателя режимов подачи пара выберите режим автоматической подачи пара. (Рис. 5)

Этот утюг оснащен функцией автоматической регулировки подачи пара. Количество пара настраивается автоматически в зависимости от выбранного температурного режима.

- 3** Поставьте утюг на подставку и подключите подставку к розетке электросети. (Рис. 6)

Примечание. Подставку необходимо установить на ровную и устойчивую поверхность. Рекомендуется устанавливать подставку на мягкую часть гладильной доски.

- 4** Подсветка начнет мигать синим светом, что указывает на нагрев утюга. (Рис. 7)

- 5** Когда индикатор загорится ровным синим светом, можно начинать гладить. (Рис. 8)

Работа смарт-подставки для подзарядки

В комплектацию утюга входит смарт-подставка для подзарядки. Индикатор указывает на состояние утюга и напоминает о необходимости подзарядки через 20-25 секунд, что помогает обеспечить эффективное разглаживание складок. Для получения дополнительной информации о работе подставки ознакомьтесь с таблицей 2.

Примечание. Для эффективного разглаживания складок всегда ставьте утюг на подставку во время перерывов. Не ставьте утюг вертикально. (рис. 9)

Таблица 2

Состояние индикатора	Состояние утюга	Инструкции
Мигает синим	Нагрев	Дождитесь нагрева утюга.
Горит ровным синим светом	Готов к использованию	Можно начинать глажение.
Мигает оранжевым светом	Срочно необходима подзарядка утюга	Поставьте утюг на подставку для подзарядки.
Медленно мигает синим светом (только некоторые модели)	Активирована функция автовывключения.	См. главу "Функции", раздел "Функция автовывключения".

Особенности

Функция распыления

- Несколько раз нажмите кнопку разбрызгивателя для увлажнения ткани перед глажением. Это позволит разгладить жесткие складки (рис. 10).

Функция "Паровой удар"

- Для удаления жестких складок с помощью мощного выброса пара нажмите и отпустите кнопку парового удара (рис. 11).
- Для получения оптимальных результатов нажимайте кнопку парового удара с интервалом в 5 секунд.

Вертикальное отпаривание

- Функцию парового удара можно также использовать, удерживая утюг в вертикальном положении. Это особенно удобно при разглаживании жестких складок на висящей одежде, шторах и пр. (рис. 12)

Глажение с усиленной подачей пара

- Чтобы усилить подачу пара, нажмите и удерживайте кнопку парового удара.

Режим подачи пара ECO/глажение без пара

- В целях экономии электроэнергии и обеспечения хороших результатов глажения вместо автоматического режима можно выбрать режим ECO
- Для глажения без пара выберите соответствующую настройку с помощью переключателя режимов подачи пара.

Функция автоотключения

- Утюг выключается автоматически, если не используется в течение 8 минут. Подсветка начинает медленно мигать синим светом, это означает, что активирован режим автовыключения.
- Чтобы утюг снова нагрелся, снимите его с подставки (если он находится на подставке) и снова установите на подставку.

Очистка и обслуживание

Очистка

- 1** Установите парорегулятор в положение ~~☒~~, отключите подставку и дайте утюгу остыть. (Рис. 2)
- 2** Слейте воду из резервуара для воды.
- 3** Удалите с подошвы следы накипи и другие загрязнения влажной тканью с мягким (жидким) моющим средством.

Предупреждение. Чтобы поверхность подошвы утюга оставалась гладкой, не допускайте ее соприкосновения с металлическими предметами. Для очистки подошвы запрещается использовать губки с абразивным покрытием, уксус или другие химические средства.

Примечание. Регулярно промывайте резервуар водопроводной водой. Промойте резервуар для воды и слейте воду.

Очистка от накипи

ВАЖНАЯ ИНФОРМАЦИЯ. Для продления срока службы прибора и поддержания оптимальной подачи пара используйте функцию очистки от накипи каждые 2 недели. Очистку от накипи необходимо выполнять чаще, если вода в вашей местности очень жесткая (в этом случае во время глажения из подошвы могут выпадать хлопья).

- 1 Установите парорегулятор в положение . (Рис. 2)
- 2 Наполните резервуар до отметки MAX. (рис. 3).
Не добавляйте в резервуар для воды уксус и другие средства для удаления накипи.
- 3 Установите регулятор нагрева в положение MAX. (рис. 13)
- 4 Подключите подставку, поставьте утюг на подставку и дайте ему нагреться. (Рис. 6)
- 5 Когда подсветка загорится синим светом, снимите утюг с подставки. (Рис. 8)
- 6 Поднесите утюг к раковине. Нажимайте на кнопку очистки от накипи и слегка перемещайте утюг вперед и назад до тех пор, пока из резервуара не выльется вся вода.

Внимание! При вымывании накипи из подошвы утюга также будут выходить пар и кипящая вода.

- 7 Установите парорегулятор обратно в положение . (Рис. 2)

Примечание. Если в вылитой воде остаются частицы накипи, повторите операцию очистки от накипи.

После очистки от накипи

- 1 Поставьте утюг на подставку. Дождитесь нагрева утюга и высыхания подошвы.
- 2 Когда подсветка загорится синим светом, снимите утюг с подставки.

62 РУССКИЙ

- 3 Осторожно проведите утюгом по ткани, чтобы удалить с подошвы излишки воды.

Хранение

- 1 Установите парорегулятор обратно в положение . (Рис. 2)
- 2 Слейте остатки воды из резервуара.
- 3 Отключите сетевую вилку из розетки электросети и обмотайте шнур питания вокруг подставки. (Рис. 16)

Во время сматывания шнура снимите утюг с подставки — подошва утюга может быть горячей.

- 4 Поставьте утюг на подставку. Зафиксируйте утюг на подставке. (Рис. 17)

- 5 Перед тем как поместить утюг в место хранения, дайте ему остыть.

Для переноски утюга и подставки используйте ручку утюга. (Рис. 18)

Поиск и устранение неисправностей

Данная глава посвящена наиболее распространенным проблемам, возникающим при использовании прибора. Если самостоятельно справиться с возникшими проблемами не удастся, см. список часто задаваемых вопросов на веб-странице www.philips.com/support или обратитесь в центр поддержки потребителей в вашей стране (контактные данные указаны на гарантийном талоне).

Проблема	Возможная причина	Решение
Утюг не вырабатывает пар.	Беспроводные модели утюгов остывают дольше. Требуется подзарядка.	Поставьте утюг на подставку, дождитесь, когда подсветка загорится ровным синим светом (утюг готов к работе).
	Парорегулятор установлен в положение  .	Переключите парорегулятор в положение подачи пара (см. таблицу 1 в главе "Использование прибора").

Проблема	Возможная причина	Решение
	Резервуар для воды пуст.	Наполните резервуар для воды.
	Установлена температура ниже 2 точек.	Для выбора температуры и пара ознакомьтесь с таблицей 1 в главе "Использование прибора".
Утюг протекает.	Беспроводные модели утюгов остывают дольше. Требуется подзарядка.	Поставьте утюг на подставку для нагрева и высыхания подошвы.
	Паровой удар используется при низкой температуре.	Поставьте утюг на подставку для нагрева и высыхания подошвы. Для получения информации об использовании парового удара ознакомьтесь с таблицей 1.
	Функция "Паровой удар" использовалась слишком часто в течение короткого периода времени.	Поставьте утюг на подставку для нагрева и высыхания подошвы. Используйте функцию парового удара реже.
	Резервуар для воды переполнен.	Не наполняйте резервуар для воды выше отметки максимального уровня (MAX).
	Дверца наливного отверстия закрыта неплотно.	Убедитесь, что дверца наливного отверстия закрыта должным образом.

64 РУССКИЙ

Проблема	Возможная причина	Решение
Во время глажения из отверстий подошвы поступают хлопья накипи и грязь.	Очистка от накипи долго не проводилась. Необходимо провести очистку утюга.	Используйте функцию очистки от накипи (см. главу "Очистка и уход", раздел "Функция очистки от накипи").
В режиме автовыключения загорается только часть подсветки.	Это нормально. Это предназначено для энергосбережения в режиме автовыключения.	n/a (не применимо)
Подставка не загорается, когда в нее устанавливается утюг.	Утюг не подключен к подставке надлежащим образом.	Извлеките утюг из подставки и установите обратно на нее.

Паровой утюг

Изготовлено под контролем "Philips Consumer Lifestyle B.V.", Туссендиенен 4, 9206 АД, Драхтен, Нидерланды

Импортер: ООО «Филипс», Российская Федерация, 123022 г. Москва, ул. Сергея Макеева, д.13, тел. +7 (495) 937 93 00

GC459X -> 2200-2600W, 220-240V, 50-60Hz

Для бытовых нужд

Класс защиты от электрического тока: Класс 1 

Дата изготовления можно определить по серийному номеру (xxxxYYWWxxxxxx, где YY — год, WW — номер недели, x — любой знак). Например, по серийному номеру AJ021025123456 можно определить, что дата производства — 25-ая неделя 2010 года. На некоторых моделях дата изготовления может быть указана в следующих форматах: YYWW, YYWWx, YYWWxx или xYYWWxxxx. Если определить дату изготовления не удастся, обратитесь в центр поддержки Philips.

Svarīgi!

Pirms ierīces lietošanas rūpīgi izlasiet šo informatīvo bukletu un lietotāja rokasgrāmatu. Saglabājiet abus dokumentus, lai vajadzības gadījumā varētu ieskatīties tajos arī turpmāk.

Vispārējs apraksts (1. zīm.)

- 1 Smidzināšanas sprausla
- 2 Ūdens uzpildes durvīņas
- 3 Izsmidzināšanas poga
- 4 Tvaika slīdnis
 - a. Iestatījums bez tvaika
 - b. ECO iestatījums
 - c. Automātiskā tvaika iestatījums
- 5 Papildu tvaika slēdzis
- 6 Temperatūras disks ar automātisko tvaika kontroli
- 7 Ūdens tvertne
- 8 Modeļa plāksnīte
- 9 Calc Clean poga
- 10 Gludināšanas virsma
- 11 Gaismas aplis
- 12 Stacija
- 13 Gludekļa glabāšanas noslēgs
- 14 Strāvas vads

Ierīces lietošana

Ūdens tvertnes piepildīšana

Piezīme: ierīce ir paredzēta izmantošanai ar krāna ūdeni. Gadījumā, ja dzīvojat reģionā ar cietu ūdeni, var ātri veidoties katlakmens. Tāpēc ieteicams izmantot destilētu vai no minerāliem attīrītu ūdeni, lai paildzinātu ierīces kalpošanas laiku.

Piezīme: nepievienojiet smaržas, ūdeni no žāvētāja, etiķi, magnētiski apstrādātu ūdeni (piem., Aqua+), cieti, atkaļķošanas līdzekļus, gludināšanas palīg līdzekļus, ķīmiski atkaļķotu ūdeni vai citas ķīmikālijas, jo tās var izraisīt ūdens smidzināšanu, brūnus traipus vai ierīces bojājumus.

66 LATVIEŠU

- 1 Iestatiet tvaika regulatoru pozīcijā ~~25~~. (2. att.)
- 2 Piepildiet ūdens tvertni ar ūdeni līdz MAX līmeņa iezīmei (3. att.).
- 3 Aizveriet ūdens uzpildes durtiņas.

Temperatūras un tvaika iestatījuma atlasīšana

1. tabula

Auduma veids	Temperatūras uzstādījumi	Automātiska tvaika kontrole	Papildu tvaiks
Lins	MAX	Automātiski noregulēta optimālam apjomam	Jā
Kokvilna	●●●		Jā
Vilna	●●		Nē
Silk	●●		Nē
Sintētiski audumi (piemēram, akrils, neilons, poliamīds un poliesters)	●	Nav tvaika.	Nē

Piezīme: kā norādīts iepriekšējā tabulā, neizmantojiet tvaiku vai papildu tvaiku zemā temperatūrā, citādi karstais ūdens var izplūst no gludekļa.

- 1 Skatiet 1. tabulu, lai iestatītu temperatūras regulatoru uz apģērbam atbilstošu iestatījumu. (4. att.)
- 2 Izvēlieties automātisko tvaika iestatījumu, izmantojot slīdni. (5. att.).

Šis gludeklis ir aprīkots ar autom. tvaika kontroli. Atbilstoši izvēlētajai temperatūrai gludeklis automātiski nodrošina optimālo tvaika daudzumu vislabākajam rezultātam.

- 3** Novietojiet gludekli uz stacijas un pievienojiet to strāvas kontaktligzdai. (6. att.).

Piezīme: nodrošiniet, lai stacija atrastos uz stabilas un līmeņotas virsmas. Ieteicams novietot staciju uz gludināmā dēļa mīkstās daļas.

- 4** Gaismas aplis sāk mirgot zilā krāsā, norādot, ka gludeklis uzsilst. (7. att.)

- 5** Kad zilā lampiņa deg pastāvīgi, varat sākt gludināt. (8. att.)

Viedās uzlādes stacijas darbība

Gludeklis ir aprīkots ar viedās uzlādes staciju. Tas norādīs gludekļa statusu un atgādinās par gludekļa uzlādi pēc 20 līdz 25 sekundēm, lai nodrošinātu labu kroku likvidēšanas sniegumu. Lūdzu, skatiet 2. tabulu, lai uzzinātu par stacijas pamatni.

Piezīme: lai nodrošinātu labu kroku likvidēšanas sniegumu, vienmēr novietojiet gludekli uz stacijas pauzes laikā. Nenovietojiet gludekli vertikāli. (9.att.)

2. tabula

Lampīņas statuss	Gludekļa statuss	Instrukcijas
Mirgo zilā krāsā	Uzsilšana	Uzgaidiet, līdz gludeklis ir gatavs.
Pastāvīgi zilā krāsā	Gatavs lietošanai	Varat sākt gludināšanu.
Mirgo oranžā krāsā	Gludeklis tagad ir jāuzlādē	Nolieciet gludekli atpakaļ uz stacijas, lai uzlādētu.
Lēni mirgo zilā krāsā (tikai atsevišķiem modeļiem)	Automātiskā izslēgšanās ir aktivizēta	Skatiet nodaļas "Funkcijas" sadaļu "Automātiskā izslēgšanās".

Funkcijas

Smidzināšanas funkcija

- Vairākas reizes nospiediet smidzināšanas taustiņu, lai samitrinātu gludināmo apģērbu. Tas palīdz likvidēt stingras krokas (10. att.).

Papildu tvaika funkcija

- Nospiediet un atļaidiet papildu tvaika pogu, lai iegūtu spēcīgu tvaika strūklu un likvidētu grūti izgludināmas krokas (11. att.).
- Lai iegūtu optimālu tvaika padevi, ieteicams nospiegt papildu tvaika slēdzi ar 5 sekunžu intervālu.

Vertikāls tvaiks

- Papildu tvaika funkciju iespējams izmantot, arī turot gludekli vertikālā pozīcijā. Tas palīdz izgludināt krokas uz pakarināta apģērba, aizkariem utt. (12. att.)

Gludināšana ar papildu tvaiku

- Lai gludināšanas laikā iegūtu papildu tvaiku, nospiediet un turiet papildu tvaika slēdzi.

Eco tvaika iestatījums / Gludināšana bez tvaika

- Autom. tvaika vietā ar tvaika slīdni varat izvēlēties ECO iestatījumu, lai taupītu enerģiju, iegūstot apmierinošus gludināšanas rezultātus.
- Lai gludinātu bez tvaika, tvaika slīdnī izvēlieties gludināšanu bez tvaika.

Automātiskās izslēgšanās funkcija

- Gludeklis automātiski izslēdzas, ja tas netiek lietots 8 minūtes. Gaismas aplis sāk lēnām pulsēt zilā krāsā, lai norādītu, ka aktivizēts automātiskās izslēgšanās režīms.
- Lai gludeklis atkal uzsiltu, noņemiet gludekli (ja tas atrodas uz stacijas) un pēc tam novietojiet atpakaļ stacijā.

Tīrīšana un kopšana

Tīrīšana

- 1 Iestatiet tvaika regulatoru pozīcijā , atvienojiet staciju un ļaujiet gludeklim atdzist. (2. att.)
- 2 Izlejiet no ūdens tvertnes atlikušo ūdeni.
- 3 Noslaukiet nolobījušās daļiņas no gludināšanas virsmas ar mitru drānu un neabrazīvu (šķidru) tīrīšanas līdzekli.

Uzmanību: glabājiet gludināšanas virsmu gludu, lai tā nononāktu spēcīgā saskarē ar metāla priekšmetiem. Nekad neizmantojot beržamo, etiķi vai citas ķīmikālijas darba virsmas tīrīšanai.

Piezīme: regulāri izskalojiet ūdens tvertni ar krāna ūdeni. Pēc izskalošanas iztukšojiet ūdens tvertni.

Calc-Clean funkcija

SVARĪGI: lai paildzinātu ierīces kalpošanas laiku un saglabātu labu tvaika padevi, izmantojiet Calc-Clean funkciju reizi divās nedēļās. Ja jūsu reģionā ir ļoti ciets ūdens (t.i., ja gludināšanas laikā no gludekļa gludināšanas virsmas atdalās plēksnes), lietojiet Calc-Clean funkciju biežāk.

- 1 Pārlicinieties, ka tvaika regulators ir iestatīts uz . (2. att.)
- 2 Piepildiet ūdens tvertni līdz MAX līmeņa iezīmei (3. att.).
Nelejšiet ūdens tvertnē etiķi vai citu katlakmens tīrīšanas ķīmisko līdzekli.
- 3 Iestatiet temperatūras ripu uz MAX atzīmi. (13. att.)
- 4 Pievienojiet staciju elektropadevei, uzlieciet gludekli uz stacijas un ļaujiet gludeklim uzsilt. (6. 6. att.).
- 5 Noņemiet gludekli, kad gaismas aplis pastāvīgi deg zilā krāsā. (6. att.)

- 6** Turiet gludekli virs izlietnes. Turiet nospiestu Calc-Clean pogu un saudzīgi pakratiet gludekli uz priekšu un atpakaļ, līdz izmantots viss ūdens tvertnē esošais ūdens.

Uzmanību: lai gan tiek izskalots katlakmens, no gludināšanas virsmas izplūst arī tvaiks un verdošs ūdens.

- 7** Iestatiet tvaika regulatoru atpakaļ pozīcijā ~~☒~~. (2. att.)

Piezīme: atkārtojiet Calc-Clean procesu, ja no gludekļa izplūstošais ūdens joprojām satur daudz katlakmens daļiņu.

Pēc Calc-Clean procesa

- 1** Uzlieciet gludekli uz stacijas. Ļaujiet gludeklim uzsilst, lai izžāvētu gludināšanas virsmu.
- 2** Noņemiet gludekli no stacijas, kad gaismas aplis nepārtraukti deg zilā krāsā.
- 3** Saudzīgi virziet gludekli virs auduma, lai likvidētu ūdens traipus uz gludināšanas virsmas.

Uzglabāšana

- 1** Iestatiet tvaika regulatoru atpakaļ pozīcijā ~~☒~~. (2. att.)
- 2** Izlejiet no ūdens tvertnes atlikušo ūdeni.
- 3** Atvienojiet strāvas vadu un aptiniet vadu ap staciju. (6. att.)
Noņemiet gludekli no stacijas vada aptīšanas laikā, jo gludināšanas virsma joprojām var būt karsta.
- 4** Uzlieciet gludekli uz stacijas. Fiksējiet gludekli uz stacijas. (6. att.)
- 5** Ļaujiet gludeklim atdzist, pirms novietošanas glabāšanā.
Varat turēt gludekli un staciju aiz gludekļa roktura. (6. att.)

Traucējummeklēšana

Šajā nodaļā ir apkopotas izplatītākās problēmas, kādas var rasties, rīkojoties ar ierīci. Ja nevarat atrisināt problēmu, izmantojot turpmāko informāciju, apmeklējiet vietni www.philips.com/support un skatiet bieži uzdoto jautājumu sarakstu vai sazinieties ar klientu apkalpošanas centra darbiniekiem savā valstī (kontakttinformāciju skatiet pasaules garantijas bukletā).

Problēma	Iespējamais cēlonis	Risinājums
Gludeklis neizdala tvaiku.	Bezvadu gludeklis pēc brīža atdziest. Tas ir jāuzlādē.	Uzlieciet gludekli atpakaļ uz stacijas, līdz gaismas aplis nepārtraukti deg zilā krāsā, kas norāda, ka gludeklis atkal ir gatavs lietošanai.
	Tvaika regulators ir iestatīts pozīcijā  .	Iestatiet tvaika regulatoru tvaika iestatījumā (skatiet 1. tabulu nodaļā "Ierīces lietošana").
	Ūdens tvertne ir tukša.	Piepildiet ūdens tvertni.
	Jūs izmantojat temperatūru zem 2 punktiem.	Skatiet 1. tabulu nodaļā "Ierīces lietošana", lai uzzinātu temperatūras un tvaika iestatījumu.
No gludekļa pil ūdens.	Bezvadu gludeklis pēc brīža atdziest. Tas ir jāuzlādē.	Uzlieciet gludekli atpakaļ uz stacijas, lai to uzsildītu un izžāvētu gludināšanas virsmu.
	Jūs izmantojat papildu tvaiku zemā temperatūrā.	Uzlieciet gludekli atpakaļ uz stacijas, lai to uzsildītu un izžāvētu gludināšanas virsmu. Skatiet 1. tabulu, lai uzzinātu par papildu tvaika izmantošanu.

72 LATVIEŠU

Problēma	Iespējamais cēlonis	Risinājums
	Papildu tvaika funkcija ir izmantota pārāk bieži ļoti īsā laikposmā.	Uzlieciet gludekli atpakaļ uz stacijas, lai to uzsildītu un izžāvētu gludināšanas virsmu. Izmantojiet papildu tvaika funkciju retāk.
	Ūdens tvertne ir pārpildīta.	Nepārsniedziet maksimālā līmeņa atzīmi MAX.
	Ūdens uzpildes durtiņas nav pilnībā aizvērtas.	Pārļiecinieties, ka ūdens uzpildes durtiņas ir pareizi aizvērtas.
Plēksnītes un nolobijušās daļiņas izdalās no gludināšanas virsmas gludināšanas laikā.	Jūs neesat ilgāku laiku veicis Calc-Clean funkciju. Gludeklis ir jānotīra.	Izmantojiet Calc-Clean funkciju (skatiet nodaļas "Tīrīšana un apkope" sadaļu "Calc-Clean funkcija").
Automātiskās izslēgšanās režīmā deg tikai daļa no gaismas apļa.	Tas ir normāli. Tas paredzēts, lai taupītu enerģiju automātiskās izslēgšanās režīmā.	N.P.
Stacija netiek izgaismota, kad novietojuz uz tās gludekli.	Gludeklis nav pareizi savienots ar staciju.	Noceliet gludekli un uzlieciet to atpakaļ uz stacijas.

Dôležité!

Pred použitím zariadenia si pozorne prečítajte priložený leták s dôležitými informáciami a návod na používanie. Oba tieto dokumenty si uschovajte na neskoršie použitie.

Všeobecný popis (obr. 1)

- 1 Kropiaca dýza
- 2 Dvierka na dolievanie vody
- 3 Tlačidlo kropenia
- 4 Prepínač naparovania
 - a. Suché nastavenie
 - b. Nastavenie ECO
 - c. Automatické nastavenie pary
- 5 Aktivátor zosilnenej pary
- 6 Prepínač teploty s automatickou reguláciou pary
- 7 Nádoba na vodu
- 8 Typový štítok
- 9 Tlačidlo Calc-Clean
- 10 Žehliaca plocha
- 11 Svetelný prstenec
- 12 Základňa
- 13 Zaistenie odloženej žehličky
- 14 Sieťový kábel

Používanie zariadenia**Plnenie zásobníka na vodu**

Poznámka: Zariadenie je určené na používanie s vodou z vodovodu. Ak žijete v oblasti s tvrdou vodou, môže dôjsť k rýchlemu vytváraniu vodného kameňa. Na predĺženie životnosti zariadenia preto odporúčame používať destilovanú alebo demineralizovanú vodu.

Poznámka: Nepridávajte parfumy, vodu zo sušičky bielizne, ocot, magneticky upravenú vodu (napr. Aqua+), škrob, prostriedky na odstránenie vodného kameňa, prostriedky na uľahčenie žehlenia, chemicky zmäkčenú vodu ani žiadne iné chemické látky, pretože môžu spôsobiť únik vody, hnedé škvrny alebo poškodiť zariadenie.

- 1** Ovládanie naparovania nastavte do polohy . (Obr. 2)
- 2** Zásobník na vodu naplňte po úroveň MAX (Obr. 3).
- 3** Zatvorte dvierka na dolievanie vody.

Výber nastavenia teploty a naparovania

Tabuľka 1

Typ tkaniny	Nastavenie teploty	Automatická kontrola pary	Prídavný prúd pary
Ľan	MAX	Automaticky regulované na optimálne množstvo	áno
Bavlna	●●●		áno
Vlna	●●		Nie
Hodváb	●●		Nie
Syntetická tkanina (napr. akryl, nylón, polyamid, polyester)	●	Žehlička nevytvára paru	Nie

Poznámka: Ako je uvedené v tabuľke vyššie, prúd pary ani prídavný prúd pary nepoužívajte pri nízkej teplote, pretože v opačnom prípade môže zo žehličky unikat' horúca voda.

- 1** Pozrite si tabuľku 1 a podľa daného odevu nastavte otočný regulátor teploty na príslušné nastavenie. (Obr. 4)
- 2** Vyberte nastavenie automatického vytvárania pary na prepínači naparovania. (Obr. 5)

Táto žehlička je vybavená automatickým ovládaním vytvárania pary. Žehlička automaticky vytvorí optimálne množstvo pary vzhľadom na zvolenú teplotu, aby ste dosiahli najlepšie výsledky.

- 3** Položte žehličku na základňu, ktorú pripojte k elektrickej zásuvke. (Obr. 6)

Poznámka: Uistite sa, že základňa je umiestnená na stabilnom rovnom povrchu. Základňu odporúčame umiestniť na mäkkú časť žehliacej dosky.

- 4** Svetelný prstenec začne blikať namodro, čo znamená, že žehlička sa zahrieva. (Obr. 7)

- 5** Keď modré svetlo začne neprerušovane svietiť, môžete začať žehliť. (Obr. 8)

Používanie inteligentnej nabijacej základne

Žehlička je vybavená inteligentnou nabíjacou základňou. Svetlo indikuje stav žehličky a pripomína vám, aby ste žehličku po 20 až 25 sekundách nabili, čím zabezpečíte dobré odstraňovanie záhybov. Pokyny týkajúce sa používania základne nájdete v tabuľke 2.

Poznámka: Žehličku počas prestávky vždy položte na základňu, zabezpečíte tak dobré odstraňovanie záhybov. Žehličku nekladte do kolmej polohy. (Obr. 9)

Tabuľka 2

Stav svetla	Stav žehličky	Pokyny
Blikajúce modré	Zahrieva sa	Počkajte, kým žehlička nebude pripravená.
Neprerušované modré	Pripravená na používanie	Môžete začať žehliť.
Blikajúce oranžové	Žehličku treba nabiť	Žehličku položte na základňu, aby sa nabila.
Pomaly pulzujúce modré (len určité modely)	Aktivovalo sa automatické bezpečnostné vypnutie	Pozrite si kapitolu „Vlastnosti“, časť „Funkcia bezpečnostného automatického vypnutia“.

Vlastnosti

Funkcia spreja

- Ak chcete navlhčiť žehlenú látku, stlačte tlačidlo kropenia. Pomôže to odstrániť nepoddajné záhyby (Obr. 10).

Funkcia prídavného prúdu pary

- Stlačením a uvoľnením spínača zosilnenej pary aktivujete silný prúd pary na odstránenie nepoddajných záhybov (obr. 11).
- Na dosiahnutie optimálneho prídavného prúdu pary odporúčame stláčať tlačidlo prídavného prúdu pary v 5-sekundových intervaloch.

Zvislá para

- Funkciu prídavného prúdu pary môžete použiť pri žehlení vo zvislej polohe na odstránenie pokrčených miest na visiacom oblečení, záclonách a pod. (Obr. 12)

Žehlenie s prídavným prúdom pary

- Väčšie množstvo pary počas žehlenia vytvoríte stlačením a podržaním aktivátora prídavného prúdu pary.

Nastavenie pary Eco/Suché žehlenie

- Namiesto automatického vytvárania pary si môžete zvolit' nastavenie ECO na posuvnom ovládači naparovania, čím ušetríte energiu a zároveň dosiahnete požadované výsledky žehlenia
- Ak chcete žehliť bez naparovania, vyberte možnosť suché žehlenie na prepínači naparovania.

Funkcia bezpečnostného automatického vypnutia

- Ak sa žehlička nepoužíva dlhšie ako 8 minút, automaticky sa vypne. Svetelný prstenec začne pomaly pulzovať namodro, čo znamená, že je aktivovaný režim automatického bezpečnostného vypnutia.
- Ak chcete, aby sa žehlička opäť zahriala, zdvihnite ju zo základne (ak je na základni) a opäť ju tam položte.

Čistenie a údržba

Čistenie

- 1 Nastavte ovládanie naparovania do polohy ☒, odpojte základňu a nechajte žehličku vychladnúť. (Obr. 2)
- 2 Vylejte všetku vodu zo zásobníka na vodu.
- 3 Nečistoty a usadeniny na žehliacej ploche odstráňte pomocou navlhčenej tkaniny a jemného (kvapalného) čistiaceho prostriedku.

Upozornenie: Vyvarujte sa kontaktu s kovovými predmetmi, aby žehliaca platňa zostala hladká. Na čistenie žehliacej platne nepoužívajte drsné čistiace prostriedky, ocot ani iné chemikálie.

Poznámka: Zásobník na vodu pravidelne vyplachujte vodou z vodovodu. Zásobník na vodu po vypláchnutí vyprázdňte.

Funkcia Calc-Clean na odstránenie vodného kameňa

DÔLEŽITÉ: Na predĺženie životnosti zariadenia a zabezpečenie dobrého výkonu pri naparovaní použite funkciu Calc-Clean každé dva týždne. Ak je voda vo vašej oblasti veľmi tvrdá (t. j. keď počas žehlenia vychádzajú z otvorov v žehliacej ploche chumáčiky), funkciu Calc-Clean používajte častejšie.

- 1 Uistite sa, že ovládanie naparovania je nastavené do polohy ☒. (Obr. 2)
- 2 Zásobník na vodu naplňte po úroveň MAX. (Obr. 3)
Do zásobníka na vodu nepridávajte ocot ani iný prostriedok na odstránenie vodného kameňa.
- 3 Nastavte otočný regulátor teploty do polohy MAX. (Obr. 13)
- 4 Zapojte základňu, položte na ňu žehličku a nechajte žehličku, aby sa zahriala. (Obr. 6)

- 5 Keď svetelný prstenec začne neprerušovane svietiť namodro, žehličku zdvihnite. (Obr. 8)
- 6 Držte žehličku nad umývadlom. Tlačidlo Calc-Cleanponechajte stlačené a súčasne zľahka traste žehličkou dopredu a dozadu, kým sa nespotrebuje všetka voda v nádobe na vodu.

Upozornenie: Počas vyplavovania vodného kameňa vychádzajú zo žehliacej plochy aj para a horúca voda.

- 7 Ovládanie naparovania vráťte do polohy . (Obr. 2)

Poznámka: Ak voda vychádzajúca zo žehličky stále obsahuje častice vodného kameňa, zopakujte proces odstraňovania vodného kameňa.

Po odstránení vodného kameňa

- 1 Položte žehličku na základňu. Nechajte žehličku, aby sa zahriala, čím sa žehliaca plocha vysuší.
- 2 Keď svetelný prstenec začne neprerušovane svietiť namodro, žehličku zdvihnite zo základne.
- 3 Žehličkou jemne prejdite po kúsku tkaniny, aby ste zo žehliacej plochy odstránili škvvrny od vody.

Pomôcky na uskladnenie

- 1 Ovládanie naparovania vráťte do polohy . (Obr. 2)
- 2 Vylejte všetku vodu zo zásobníka na vodu.
- 3 Odpojte sieťový kábel a navíňte ho okolo základne. (Obr. 16)
Pred navíjaním kábla žehličku odstráňte zo základne, pretože žehliaca plocha môže byť stále horúca.
- 4 Položte žehličku na základňu. Zaistite žehličku k základni. (Obr. 17)
- 5 Skôr ako žehličku odložíte, nechajte ju vychladnúť.
Žehličku a základňu môžete prenášať za rukoväť žehličky. (Obr. 18)

Riešenie problémov

Táto kapitola obsahuje prehľad najbežnejších problémov, ktoré sa môžu vyskytnúť pri používaní zariadenia. Ak problém neviete vyriešiť pomocou informácií uvedených nižšie, navštívte webovú stránku www.philips.com/support, na ktorej nájdete zoznam najčastejších otázok, alebo kontaktujte Stredisko starostlivosti o zákazníkov vo svojej krajine (kontaktné údaje nájdete v priloženom celosvetovo platnom záručnom liste).

Problém	Možná príčina	Riešenie
Žehlička nevytvára paru.	Bezkáblová žehlička po chvíli vychladne. Treba ju nabiť.	Žehličku položte na základňu a počkajte, kým svetelný prstenec nezačne neprerušovane svietiť namodro, čo znamená, že žehlička je opäť pripravená na použitie.
	Ovládanie naparovania je nastavené do polohy  .	Nastavte ovládanie naparovania do polohy naparovania (pozrite si Tabuľku 1 v kapitole „Používanie zariadenia“).
	Zásobník na vodu je prázdny.	Naplňte zásobník na vodu.
	Používate teplotu nižšiu ako 2 bodky.	Pozrite si nastavenie teploty a naparovania v Tabuľke 1 v kapitole „Používanie zariadenia“.
Zo žehličky uniká voda.	Bezkáblová žehlička po chvíli vychladne. Treba ju nabiť.	Žehličku položte na základňu, aby sa zahriala, čím sa žehliaca plocha vysuší.
	Používate zosilnenú paru pri nízkej teplote.	Žehličku položte na základňu, aby sa zahriala, čím sa žehliaca plocha vysuší. Zosilnenú paru používajte podľa Tabuľky 1.

Problém	Možná příčina	Riešenie
	Funkciu prídavného prúdu pary ste používali príliš často v priebehu veľmi krátkeho času.	Žehličku položte na základňu, aby sa zahriala, čím sa žehliaca plocha vysuší. Funkciu prídavného prúdu pary používajte menej často.
	Zásobník na vodu je preplnený.	Zásobník na vodu naplňte najviac po úroveň MAX.
	Dvierka na dolievanie vody nie sú správne zatvorené.	Uistite sa, že dvierka na dolievanie vody sú správne zatvorené.
Počas žehlenia z otvorov v žehliacej ploche vychádzajú usadeniny a nečistoty.	Určitý čas ste nepoužili funkciu Calc-Clean na odstránenie vodného kameňa. Žehličku treba vyčistiť.	Použite funkciu Calc-Clean na odstránenie vodného kameňa (pozrite si kapitolu „Čistenie a údržba“, časť „Funkcia Calc-Clean na odstránenie vodného kameňa“).
V režime automatického bezpečnostného vypnutia svieti len časť svetelného prstenca.	Ide o bežný jav. Cieľom je šetriť energiou v režime automatického bezpečnostného vypnutia.	nie je k dispozícii
Keď na základňu položí žehličku, základňa sa nerozsvieti.	Žehlička nie je k základni správne pripojená.	Žehličku zdvihnite zo základne a opäť ju na ňu položte.

■ Pomembno

Pred uporabo aparata preberite letak s pomembnimi informacijami in uporabniški priročnik. Oba dokumenta shranite za poznejšo uporabo.

■ Splošni opis (slika 1)

- 1 Nastavek za pršenje
- 2 Vratca za dolivanje vode
- 3 Gumb za pršenje
- 4 Drsnik pare
 - a. Suha nastavitvev
 - b. Nastavitvev ECO
 - c. Samodejna nastavitvev pare
- 5 Gumb za izpust pare
- 6 Temperaturni regulator s samodejnim parnim regulatorjem
- 7 Zbiralnik za vodo
- 8 Tipska ploščica
- 9 Gumb za odstranjevanje vodnega kamna
- 10 Likalna plošča
- 11 Svetleči obroček
- 12 Podstavek
- 13 Zaklep za shranjevanje likalnika
- 14 Omrežni kabel

■ Uporaba aparata

Polnjenje zbiralnika za vodo

Opomba: Aparat je namenjen uporabi z vodo iz pipe. Če živite na območju s trdo vodo, lahko pride do hitrega nabiranja vodnega kamna. Zato je priporočljivo, da uporabite destilirano vodo in tako podaljšate življenjsko dobo aparata.

Opomba: ne dodajajte dišav, vode iz sušilnika, kisa, magnetno obdelane vode (npr. Aqua+), škroba, sredstev za odstranjevanje vodnega kamna, pripomočkov za likanje, kemično omeščane vode ali drugih kemikalij, ker lahko uhaja voda, nastanejo rjavi madeži ali se poškoduje aparat.

82 SLOVENŠČINA

- 1 Nastavite parni regulator v položaj . (slika 2)
- 2 Zbiralnik za vodo napolnite do oznake MAX (slika 3).
- 3 Zaprite vratca za dolivanje vode.

Izbira temperature in nastavitve pare

Tabela 1

Vrsta tkanine	Nastavitev temperature	Samodejni parni regulator	Izpust pare
Lanene tkanine	MAX	Samodejno nastavljeno za optimalno količino	Da
Bombaž	●●●		Da
Volna	●●		Ne
Silk	●●		Ne
Sintetične tkanine (npr. akril, najlon, poliamid, poliester)	●	Ni pare	Ne

Opomba: pare in izpusta pare ne uporabljajte pri nizki temperaturi, sicer lahko iz likalnika kaplja vroča voda, kot prikazuje zgornja tabela.

- 1 V tabeli 1 si oglejte podatke za pravilno nastavitve temperaturnega regulatorja za oblačilo. (slika 4)
- 2 Izberite samodejno nastavitve pare v drsniku pare. (slika 5)

Ta likalnik ima samodejni parni regulator. Likalnik glede na izbrano temperaturo samodejno zagotovi optimalno količino pare za najboljše rezultate.

- 3 Likalnik postavite na podstavek, ki ga priključite na vtičnico. (slika 6)

Opomba: preverite, ali je podstavek na trdni in ravni podlagi. Priporočamo, da podstavek postavite na mehki del likalne deske.

4 Svetleči obroček začne utripati modro, kar označuje, da se likalnik segreva. (slika 7)

5 Ko sveti neprekinjeno modro, lahko začnete likati. (slika 8)

Delovanje pametnega napajalnega podstavka

Likalnik je opremljen s pametnim napajalnim podstavkom. Lučka označuje stanje likalnika in vas po 20–25 sekundah opomni, da napolnite likalnik, da zagotovite dobro glajenje gub. Glede delovanja podstavka si oglejte tabelo 2.

Opomba: zaradi zagotavljanja dobrega glajenja gub likalnik med fazo mirovanja vedno odložite na podstavek. Ne postavljajte likalnika pokonci. (slika 9)

Tabela 2

Stanje lučke	Stanje likalnika	Navodila
Utripajoča modra	Segrevanje	Počakajte, da je likalnik pripravljen.
Sveti modra	Pripravljen za uporabo	Lahko začnete likati.
Utripajoča oranžna	Likalnik je treba napolniti	Postavite likalnik nazaj v podstavek, da ga napolnite.
Počasno ugašanje modre lučke (samo določeni modeli)	Vklopljen je varnostni samodejni izklop	Glejte poglavje "Funkcije", razdelek "Varnostni samodejni izklop".

Značilnosti

Funkcija pršenja

- Pritisnite gumb za pršenje, da pred likanjem navlažite blago. Tako lažje odstranite trdovratne gube (slika 10).

Funkcija za izpust pare

- Pritisnite in sprostite gumb za izpust pare, da z močnim izpustom pare zlikate trdovratne gube (slika 11).
- Za optimalno delovanje izpusta pare priporočamo, da pritisnete sprožilnik pare v intervalih po 5 sekund.

Navpična para

- Funkcijo za izpust pare lahko uporabljate tudi, ko likalnik držite v navpičnem položaju pri likanju visečih oblek, zaves itd. (slika 12).

Likanje z dodatno paro

- Če želite likati z več pare, pritisnite in držite gumb za izpust pare.

Nastavitev pare ECO/suho likanje

- Namesto samodejne pare lahko z drsnikom pare izberete nastavitev ECO, da prihranite pri energiji in zagotovite zadovoljive rezultate likanja.
- Če želite likati brez pare, izberite suho nastavitev v drsniku pare.

Funkcija varnostnega samodejnega izklopa

- Likalnik se po 8 minutah neuporabe samodejno izklopi. Modra svetleča lučka obročka prične počasi ugašati, kar označuje vklopljen varnostni način samodejnega izklopa.
- Če želite likalnik znova segreti, ga odstranite (če je na podstavku) in postavite nazaj na podstavek.

Čiščenje in vzdrževanje

Čiščenje

- 1** Nastavite parni regulator na položaj , podstavek izključite z omrežnega napajanja in počakajte, da se ohladi. (slika 2)
- 2** Iz zbiralnika za vodo izlijte preostalo vodo.
- 3** Z vlažno krpo in blagim (tekočim) čistilom obrišite delce in druge usedline z likalne plošče.

Pozor: likalno ploščo ohranite gladko tako, da se izogibate stiku s kovinskimi predmeti. Za čiščenje likalne plošče ne uporabljajte grobih čistilnih gobic, kisa ali drugih kemikalij.

Opomba: zbiralnik za vodo redno spirajte z vodo iz pipe. Po čiščenju ga vedno izpraznite.

Funkcija za odstranjevanje vodnega kamna

POMEMBNO: da podaljšate življenjsko dobo aparata in ohranite učinkovitost izpusta pare, funkcijo za odstranjevanje vodnega kamna uporabljajte vsaka dva tedna. Če je voda na vašem območju zelo trda (če med likanjem iz likalne plošče prihajajo drobcji vodnih usedlin), jo uporabljajte pogosteje.

1 Parni regulator mora biti nastavljen na . (slika 2)

2 Zbiralnik za vodo napolnite do oznake MAX. (slika 3)

V zbiralnik za vodo ne vlivajte vinskega kisa ali kakršnegakoli drugega sredstva za odstranjevanje vodnega kamna.

3 Temperaturni regulator nastavite na MAX. (slika 13)

4 Podstavek priključite na omrežno napajanje, postavite nanj likalnik in ga pustite, da se napolni. (slika 6)

5 Ko začne svetleči obroček neprekinjeno svetiti modro, odstranite likalnik. (slika 8)

6 Likalnik držite nad umivalnikom. Pritiskajte gumb za odstranjevanje vodnega in likalnik nežno stresajte sem ter tja, dokler dokler zbiralnik za vodo ni prazen.

Pozor: ko izteka vodni kamen, iz likalne plošče uhajata tudi para in vrela voda.

7 Parni regulator nastavite nazaj na položaj . (slika 2)

Opomba: postopek odstranjevanja vodnega kamna ponovite, če voda iz likalnika še vedno vsebuje veliko usedlin vodnega kamna.

Po postopku odstranjevanja vodnega kamna

- 1 Postavite likalnik na podstavek. Počakajte, da se likalnik ohladi in likalna plošča posuši.
- 2 Ko začne svetleči obroček svetiti neprekinjeno modro, odstranite likalnik s podstavka.
- 3 Z likalnikom nežno likajte kos krpe, da z likalne plošče odstranite vodne madeže.

Shranjevanje

- 1 Nastavite parni regulator nazaj na položaj . (slika 2)
 - 2 Iz zbiralnika za vodo izlijte preostalo vodo.
 - 3 Izključite omrežni kabel in ga navijte okoli podstavka. (slika 16)
- Ko navijete kabel, odstranite likalnik s podstavka, saj je likalna deska lahko še vroča.

- 4 Postavite likalnik na podstavek. Likalnik pritrdite na podstavek. (slika 17)
- 5 Preden likalnik shranite počakajte, da se ohladi.
Likalnik in podstavek lahko prenašate z ročajem likalnika. (slika 18)

Odpravljanje težav

To poglavje vsebuje povzetek najpogostejših težav, ki se lahko pojavijo pri uporabi aparata. Če težav s temi nasveti ne morete odpraviti, na strani www.philips.com/support poiščite seznam pogostih vprašanj ali se obrnite na center za pomoč uporabnikom v vaši državi (kontaktne podatke si oglejte na mednarodnem garancijskem listu).

Težava	Možni vzrok	Rešitev
Likalnik ne oddaja pare.	Brezžični likalnik se čez nekaj časa ohladi. Morate ga znova napolniti.	Postavite likalnik nazaj na podstavek, da svetleči obroček neprekinjeno sveti modro, kar pomeni, da je likalnik znova pripravljen za uporabo.
	Parni regulator je nastavljen na  .	Parni regulator nastavite na položaj za paro (oglejte si tabelo 1 v poglavju "Uporaba aparata").
	Zbiralnik za vodo je prazen.	Napolnite zbiralnik za vodo.
	Uporabljate temperaturo, ki je nižja od 2 pik.	Za nastavitvev temperature in pare si oglejte tabelo 1 v poglavju "Uporaba aparata".
Likalnik pušča.	Brezžični likalnik se čez nekaj časa ohladi. Morate ga znova napolniti.	Likalnik postavite nazaj na podstavek, da se segreje in likalna plošča osuši.
	Izpust pare uporabljate pri nizki temperaturi.	Likalnik postavite nazaj na podstavek, da se segreje in likalna plošča osuši. Za uporabo izpusta pare si oglejte tabelo 1.

88 SLOVENŠČINA

Težava	Možni vzrok	Rešitev
	Funkcijo za izpust pare ste v kratkem obdobju uporabili prevečkrat.	Likalnik postavite nazaj na podstavek, da se segreje in likalna plošča osuši. Funkcijo za izpust pare uporabljajte redkeje.
	Zbiralnik za vodo je preveč napolnjen.	Zbiralnika za vodo ne polnite preko oznake MAX.
	Vratca za dolivanje vode niso pravilno zaprta.	Poskrbite, da so vratca za dolivanje vode pravilno zaprta.
Med likanjem iz likalne plošče uhajajo nečistoče in delci vodnega kamna.	Že nekaj časa niste uporabili funkcije za odstranjevanje vodnega kamna. Likalnik je treba očistiti.	Uporabite funkcijo za odstranjevanje vodnega kamna (oglejte si poglavje "Čiščenje in vzdrževanje", razdelek "Funkcija za odstranjevanje vodnega kamna").
V načinu varnostnega samodejnega izklopa sveti samo del svetlečega obročka.	To je običajno. To je zaradi varčevanja z energijo v načinu varnostnega samodejnega izklopa.	Ni na voljo
Ko postavim likalnik na podstavek, se ta ne vključi.	Likalnik ni pravilno priključen na podstavek.	Odstranite likalnik in ga znova postavite nazaj na podstavek.

Važno

Pre korišćenja aparata pažljivo pročitajte brošuru sa važnim informacijama i korisnički priručnik. Oba dokumenta sačuvajte za buduće potrebe.

Opšti opis (sl. 1)

- 1 Mlaznica za raspršivanje
- 2 Otvor za punjenje
- 3 Dugme za raspršivanje
- 4 Prekidač za paru
 - a. Postavka za isključivanje pare
 - b. Postavka ECO
 - c. Automatska postavka pare
- 5 Dugme za mlaz pare
- 6 Regulator temperature sa automatskom kontrolom pare
- 7 Rezervoar za vodu
- 8 Tipska pločica
- 9 Dugme za čišćenje kamenca
- 10 Grejna ploča
- 11 Osvetljeni prsten
- 12 Postolje
- 13 Prekidač za zaključavanje pri odlaganju
- 14 Kabl za napajanje

Upotreba aparata

Punjenje posude za vodu

Napomena: Aparat je predviđen za korišćenje sa vodom sa česme. Ako živite u oblasti u kojoj je voda tvrda, može da dođe do brzog stvaranja naslaga kamenca. Stoga se preporučuje korišćenje destilovane ili demineralizovane vode radi produžavanja radnog veka aparata.

Napomena: Nemojte da dodajete parfem, vodu iz mašine za sušenje veša, sirće, magnetno tretiranu vodu (npr. Aqua+), štirak, sredstva za uklanjanje kamenca, aditive za peglanje, vodu čiji je sadržaj kamenca smanjen hemijskim putem niti druge hemikalije zato što to može da dovede do prskanja vode, pojave braon fleka ili oštećenja aparata.

- 1** Podesite kontrolu pare u položaj . (sl. 2)
- 2** Napunite rezervoar vodom sve do oznake MAX (sl. 3).
- 3** Zatvorite otvor za punjenje.

Biranje postavki temperature i pare

Tabela 1

Tip tkanine	Postavka temperature	Automatska kontrola pare	Dodatna količina pare
Lan	MAX	Automatsko podešavanje na optimalnu količinu	Da
Pamuk	●●●		Da
Vuna	●●		Ne
Svila	●●		Ne
Sintetički materijal (npr: akril, najlon, poliamid, poliester)	●	Nema pare	Ne

Napomena: Kao što je naznačeno u tabeli iznad, nemojte da koristite paru ili dodatnu količinu pare na niskoj temperaturi. U suprotnom, vruća voda može da procuri iz pegle.

- 1** Pogledajte tabelu 1 da biste podesili regulator temperature na odgovarajuću postavku za odevni predmet. (sl. 4)
- 2** Izaberite automatsku postavku pare pomoću prekidača za paru. (sl. 5)

Ova pegla je opremljena funkcijom automatske kontrole pare. U skladu sa temperaturom koju izaberete, pegla automatski pruža optimalnu količinu pare za najbolji rezultat.

- 3** Stavite peglu na postolje i priključite postolje u utičnicu za napajanje. (sl. 6)

Napomena: Vodite računa da postolje stoji na stabilnoj i ravnoj površini. Preporučuje se da postolje postavite na mekani deo daske za peglanje.

- 4** Osvetljeni prsten će početi da treperi plavo, što označava da se pegla zagreva. (sl. 7)

- 5** Kada plavo svetlo počne stalno da svetli, možete da počnete da peglate. (sl. 8)

Funkcionisanje Smart postolja za punjenje

Pegla je opremljena Smart postoljem za punjenje. Indikator ukazuje na status pegle i podseća vas da je napunite nakon 20 do 25 sekundi da bi se obezbedilo dobro uklanjanje nabora. Pogledajte tabelu 2 da biste videli kako funkcioniše postolje.

Napomena: Uvek spustite peglu na postolje tokom perioda mirovanja da bi se obezbedilo dobro uklanjanje nabora. Nemojte da stavljate peglu u uspravan položaj. (sl. 9)

Tabela 2

Status indikatora	Status pegle	Uputstva
Treperi plavo	Zagrevanje	Sačekajte da pegla bude spremna.
Stalno svetli plavo	Spremna za upotrebu	Možete da počnete da peglate.
Treperi narandžasto	Peglu treba napuniti odmah	Vratite peglu na postolje kako bi se napunila.
Pulsira plavo (samo određeni modeli)	Aktivirano je bezbednosno automatsko isključivanje	Pogledajte odeljak „Bezbednosno automatsko isključivanje“ u poglavlju „Funkcije“.

Funkcije

Funkcija raspršivanja

- Nekoliko puta pritisnite dugme za raspršivanje kako biste nakvasili odeću koju peglate. Tako ćete lakše ukloniti veće nabore (sl. 10).

Funkcija dodatne količine pare

- Pritisnite i otpustite dugme za mlaz pare da biste dobili snažan mlaz pare i uklonili veće nabore (sl. 11).
- Da biste postigli optimalne rezultate funkcije dodatne količine pare, preporučuje se da pritisnete dugme za paru u intervalima od 5 sekundi.

Vertikalna para

- Funkciju dodatne količine pare možete da koristite dok držite peglu u vertikalnom položaju da biste uklonili nabore sa odeće koja visi, zavesa itd. (sl. 12)

Peglanje sa dodatnom parom

- Za dodatnu paru tokom peglanja pritisnite i držite dugme za dodatnu količinu pare.

ECO postavka pare/suvo peglanje

- Umesto automatske pare možete da odaberete postavku ECO pomoću prekidača za paru da biste uštedeli energiju i istovremeno postigli zadovoljavajuće rezultate peglanja.
- Da biste peglali bez pare, izaberite postavku suvog peglanja pomoću prekidača za paru.

Funkcija bezbednosnog automatskog isključivanja

- Pegla se automatski isključuje ako je niste koristili 8 minuta. Osvetljeni prsten počće da pulsira plavo, što ukazuje na to da je aktiviran režim bezbednosnog automatskog isključivanja.
- Da biste pustili peglu da se ponovo zagreje, uklonite je sa postolja (ako se nalazi na postolju) i vratite je nazad na postolje.

Čišćenje i održavanje

Čišćenje

- 1 Podesite kontrolu pare na , isključite postolje iz zidne utičnice i ostavite peglu da se ohladi. (sl. 2)
- 2 Svu preostalu vodu izlijte iz rezervoara za vodu.
- 3 Vlažnom tkaninom i neabrazivnim (tečnim) sredstvom za čišćenje obrišite ljuspice i ostale naslage sa grejne ploče.

Oprez: Da bi grejna ploča uvek bila glatka, izbegavajte kontakt sa metalnim predmetima. Za čišćenje grejne ploče nemojte da koristite žicu za ribanje, sirće ili druge hemikalije.

Napomena: Redovno ispirajte rezervoar za vodu. Nakon ispiranja ispraznite rezervoar za vodu.

Funkcija Calc-Clean

VAŽNO: Da biste produžili radni vek aparata i održali dobre performanse pare, koristite funkciju Calc-Clean jednom na svake dve nedelje. Ukoliko je voda u vašem području izrazito tvrda (tj. ako u toku peglanja iz grejne ploče ispadaju ljuspice), češće koristite funkciju Calc-Clean.

- 1 Proverite da li je kontrola pare postavljena na . (sl. 2)
- 2 Napunite rezervoar vodom do oznake MAX. (sl. 3)

U posudu za vodu nemojte da sipate sirće ni druga sredstva za uklanjanje kamenca.

- 3 Podesite regulator temperature na MAX. (sl. 13)
- 4 Priključite postolje, stavite peglu na postolje i ostavite je da se zagreje. (sl. 6)
- 5 Uklonite peglu kada osvetljeni prsten počne neprekidno da svetli plavo. (sl. 8)

- 6** Držite peglu iznad sudopere. Nastavite da pritiskate dugme za čišćenje kamenca i da blago tresete peglu napred-nazad dok ne potrošite svu vodu iz rezervoara.

Oprez: Dok se kamenac ispira, para i ključala voda takođe će izlaziti iz grejne ploče.

- 7** Kontrolu pare vratite na  (sl. 2)

Napomena: Ponovite postupak Calc-Clean ako voda koja izlazi iz pegle još uvek sadrži komadiće kamenca.

Posle Calc-Clean procesa

- 1** Stavite peglu na postolje. Pustite da se pegla zagreje da bi se grejna ploča osušila.
- 2** Uzmite peglu sa postolja kada osvetljeni prsten počne neprekidno da svetli plavo.
- 3** Pažljivo pređite peglom preko komada tkanine da biste uklonili sve vodene mrlje sa grejne ploče.

Memorija

- 1** Kontrolu pare vratite na  (sl. 2)
- 2** Svu preostalu vodu izlijte iz rezervoara za vodu.
- 3** Isključite kabl za napajanje i namotajte ga oko postolja. (sl. 16)
Uklonite peglu sa postolja dok namotavate kabl, jer grejna ploča može i dalje da bude vruća.
- 4** Stavite peglu na postolje. Fiksirajte peglu na postolju. (sl. 17)
- 5** Ostavite peglu da se ohladi pre nego što je odložite.
Peglu i postolje možete da nosite za dršku pegle. (sl. 18)

Rešavanje problema

Ovo poglavlje sumira najčešće probleme sa kojima se možete sresti prilikom upotrebe aparata. Ako ne možete da rešite problem pomoću informacija navedenih u nastavku, posetite www.philips.com/support da biste pronašli listu najčešćih pitanja ili se obratite centru za korisničku podršku u svojoj zemlji (podatke za kontakt potražite na međunarodnom garantnom listu).

Problem	Mogući uzrok	Rešenje
Pegla ne proizvodi paru.	Bežična pegla će se nakon određenog vremena ohladiti. Treba da se napuni.	Vratite peglu na postolje dok osvetljeni prsten ne počne neprekidno da svetli plavo, što ukazuje na to da je pegla spremna za upotrebu.
	Kontrola pare je postavljena na  .	Podesite kontrolu pare na postavku pare (pogledajte tabelu 1 u poglavlju „Upotreba aparata“).
	Rezervoar za vodu je prazan.	Napunite posudu za vodu.
	Koristite temperaturu ispod 2 tačke.	Za podešavanje temperature i pare pogledajte tabelu 1 u poglavlju „Upotreba aparata“.
Tečnost curi iz pegle.	Bežična pegla će se nakon određenog vremena ohladiti. Treba da se napuni.	Vratite peglu na postolje da se zagreje i da bi se grejna ploča osušila.
	Koristite dodatnu količinu pare na niskoj temperaturi.	Vratite peglu na postolje da se zagreje i da bi se grejna ploča osušila. Za korišćenje dodatne količine pare pogledajte tabelu 1.

Problem	Mogući uzrok	Rešenje
	Možda ste funkciju dodatne količine pare koristili suviše često u kratkom vremenskom periodu.	Vratite peglu na postolje da se zagreje i da bi se grejna ploča osušila. Ređe koristite funkciju dodatne količine pare.
	Rezervoar za vodu je prepunjen.	Nemojte puniti posudu za vodu iznad oznake MAX.
	Otvor za punjenje nije pravilno zatvoren.	Proverite da li je otvor za punjenje pravilno zatvoren.
Tokom peglanja iz grejne ploče ispadaju ljuspice i nečistoća.	Već neko vreme niste obavljali funkciju Calc-Clean. Peglu treba očistiti.	Upotrebite funkciju Calc-Clean (pogledajte odeljak „Funkcija Calc-Clean“ u poglavlju „Čišćenje i održavanje“).
Samo deo osvetljenog prstena je osvetljen u režimu bezbednosnog automatskog isključivanja.	To je normalno. Na ovaj način se štedi energija u režimu bezbednosnog automatskog isključivanja.	Nije dostupno
Postolje nije osvetljeno kada spustim peglu na njega.	Pegla nije pravilno povezana na postolje.	Uzmite peglu sa postolja i vratite je nazad.

Важливо

Перед тим як користуватися пристроєм, уважно прочитайте окремих буклет із важливою інформацією і посібник користувача. Збережіть обидва документи для довідки в майбутньому.

Загальний опис (мал. 1)

- 1 Носик розпилювача
- 2 Дверцята резервуара для води
- 3 Кнопка розпилювача
- 4 Перемикач налаштування пари
 - a. Налаштування "без пари"
 - b. Економний режим
 - c. Налаштування автоподачі пари
- 5 Кнопка подачі парового струменя
- 6 Регулятор температури з автоматичним регулятором пари
- 7 Резервуар для води
- 8 Табличка
- 9 Кнопка очищення від накипу
- 10 Підшва
- 11 Кільце з підсвіткою
- 12 Платформа
- 13 Фіксатор для зберігання праски
- 14 Шнур живлення

Застосування пристрою**Наповнення резервуара для води**

Примітка. Пристрій розраховано на використання води з-під крана. Якщо Ви живете в регіоні з жорсткою водою, може швидко накопичуватися накип. Тому для подовження терміну експлуатації пристрою рекомендується використовувати дистильовану або демінералізовану воду.

Примітка. Не додавайте парфуми, воду із сушильної машини, оцет, оброблену магнітним способом воду (наприклад, Aqua+), крохмаль, речовини для видалення накипу, засоби для прасування, воду після

98 УКРАЇНСЬКА

хімічного видалення накипу чи інші хімічні речовини, оскільки вони можуть спричинити розбризкування води, появу коричневих плям чи пошкодження пристрою.

- 1 Встановіть регулятор пари у положення  (мал. 2).
- 2 Наповніть резервуар для води до позначки MAX (мал. 3).
- 3 Закрийте дверцята резервуара для води.

Вибір налаштування температури і пари

Таблиця 1

Тип тканини	Налаштування температури	Автоматичний регулятор пари	Паровий струмінь
Льон	MAX	Автоматичне налаштування оптимальної кількості пари	ТАК
Бавовна	●●●		ТАК
Вовна	●●		Ні
Шовк	●●		Ні
Синтетична тканина (наприклад, акрил, нейлон, поліамід, поліестер)	●	Немає пари	Ні

Примітка. Не використовуйте функцію відпарювання чи подачі парового струменя за низької температури, як вказано в таблиці вище. Інакше з праски може витікати гаряча вода.

- 1 Як встановити регулятор температури у відповідне для одягу положення, дивіться у таблиці 1 (мал. 4)
- 2 Виберіть налаштування автоподачі пари на перемикачі налаштування пари (мал. 5).

Цю праску обладнано автоматичним регулятором пари. Відповідно до вибраної температури праска автоматично подає оптимальну кількість пари для забезпечення найкращого результату.

- 3** Встановіть праску на платформу та під'єднайте платформу до розетки (мал. 6).

Примітка. Ставте платформу на стійку та рівну поверхню. Рекомендується ставити платформу на м'яку частину дошки для прасування.

- 4** Кільце з підсвіткою почне блимати блакитним світлом, повідомляючи про нагрівання праски (мал. 7).

- 5** Коли блакитне світло перестане блимати, можна почати прасувати (мал. 8).

Принцип роботи розумної зарядної платформи

Праску обладнано розумною зарядною платформою. Індикатор повідомить про стан праски і нагадає про необхідність її заряджання через 20–25 секунд для хорошого розпрасування складок. Інформацію про роботу платформи шукайте в таблиці 2.

Примітка. Для хорошого розпрасування складок завжди ставте праску на платформу, коли нею не користуєтеся. Не ставте праску на п'яту (мал. 9).

Таблиця 2

Стан індикатора	Стан праски	Інструкції
Блимає блакитним світлом	Нагрівання	Почекайте, поки праска не буде готова.
Постійно світиться блакитним світлом	Готова до використання	Можна почати прасувати.
Блимає оранжевим світлом	Праску потрібно зарядити	Поставте праску назад на платформу, щоб зарядити її.
Повільно блимає блакитним світлом (лише деякі моделі)	Увімкнено режим безпечного автоматичного вимкнення	Читайте розділ "Характеристики", підрозділ "Безпечне автоматичне вимкнення".

Характеристики

Функція розпилення

- Натисніть кнопку розпилювача для зволоження тканини, яку потрібно розпрасувати. Це допомагає розпрасувати важкі складки (мал. 10).

Функція подачі парового струменя

- Натисніть і відпустіть кнопку подачі парового струменя, щоб отримати потужний паровий струмінь для прасування важких складок (мал. 11).
- Для оптимальної дії парового струменя рекомендується натискати кнопку подачі парового струменя з інтервалом в 5 секунд.

Вертикальне відпарювання

- Функцію подачі парового струменя можна використовувати , тримаючи праску у вертикальному положенні. Це підходить для прасування складок на підвішеному одязі, шторах тощо (мал. 12).

Прасування з екстра-відпарюванням

- Для додаткового викиду пари під час прасування натисніть та утримуйте кнопку подачі парового струменя.

Економний режим пари/прасування без відпарювання

- Для економії енергії замість функції автоподачі пари можна вибрати налаштування ECO на перемикачі налаштування пари, отримуючи при цьому задовільні результати прасування.
- Для прасування без пари виберіть налаштування висушування на перемикачі налаштування пари.

Функція безпечного автоматичного вимкнення

- Праска вимикається автоматично, якщо нею не користуватися протягом 8 хвилин. Кільце з підсвіткою починає повільно блимати блакитним світлом, повідомляючи про ввімкнення режиму безпечного автоматичного вимкнення.
- Щоб праска знову нагрілася, зніміть її (якщо вона знаходиться на платформі) і поставте назад на платформу.

Чищення та догляд

Чищення

- 1** Встановіть регулятор пари у положення , від'єднайте платформу від мережі та дайте прасці охолонути (мал. 2).
- 2** Вилийте залишки води з резервуара для води.
- 3** Витріть із підшови накип та інші відкладення вологою тканиною з неабразивним (рідким) засобом для чищення.

Увага! Щоб підшова залишалася гладкою, уникайте жорсткого контакту з металевими предметами. Ніколи не використовуйте шліфувальні подушечки, оцет чи інші хімічні речовини для чищення підшови.

Примітка. Регулярно споліскуйте резервуар проточною водою. Після полоскання спорожняйте резервуар для води.

Функція Calc-Clean

ВАЖЛИВА ІНФОРМАЦІЯ. Щоб подовжити термін експлуатації пристрою і забезпечити хорошу обробку парюю, використовуйте функцію видалення накипу Calc-Clean раз на два тижні. Якщо у Вашому регіоні вода дуже жорстка (тобто, коли під час прасування із підшови виходять частинки накипу), використовуйте функцію видалення накипу Calc-Clean частіше.

- 1** Перевірте, чи регулятор пари встановлено в положення  (мал. 2).
- 2** Наповніть резервуар для води до позначки MAX (мал. 3). Не заливайте в резервуар для води оцет та інші речовини для видалення накипу.
- 3** Встановіть регулятор температури в положення MAX (мал. 13).
- 4** Під'єднайте платформу до мережі, встановіть праску на платформу та дайте їй нагрітися (мал. 6).
- 5** Зніміть праску, коли кільце з підсвіткою почне постійно світитися блакитним світлом (мал. 8).
- 6** Тримайте праску над раковиною. Утримуючи натисненою кнопку очищення від накипу, легко трусіть праску вперед і назад, поки з резервуару не виллється вся вода.

Увага! Під час видалення накипу з підшови також виходить пара та гаряча вода.

- 7** Встановіть регулятор пари назад у положення  (мал. 2).

Примітка. Якщо вода, що витікає із праски, все ще містить частинки накипу, повторіть процедуру видалення накипу Calc-Clean.

Після використання функції видалення накипу Calc-Clean

- 1** Поставте праску на платформу. Дайте прасці нагрітися, щоб висушити підошву.
- 2** Зніміть праску з платформи, коли кільце з підсвіткою почне постійно світитися блакитним світлом.
- 3** Повільно ведіть праскою по шматку тканини, щоб видалити плями від води на підошві.

Зберігання

- 1** Встановіть регулятор пари назад у положення  (мал. 2).
- 2** Вилийте залишки води з резервуара для води.
- 3** Від'єднайте шнур живлення від розетки та намотайте його на платформу (мал. 16).

Під час намотування шнура зніміть праску з платформи, оскільки підошва може бути ще гарячою.

- 4** Поставте праску на платформу. Зафіксуйте праску на платформі (мал. 17).
- 5** Перед тим як відкласти праску на зберігання, дайте її охолонути.
Переносити праску та платформу можна, схопивши за ручку праски (мал. 18).

Усунення несправностей

У цьому розділі зведено основні проблеми, які можуть виникнути під час використання пристрою. Якщо Ви не в змозі вирішити проблему за допомогою інформації, поданої нижче, відвідайте веб-сайт www.philips.com/support для перегляду списку частих запитань

104 УКРАЇНСЬКА

або зверніться до Центру обслуговування клієнтів у своїй країні (контактну інформацію шукайте в гарантійному талоні).

Проблема	Можлива причина	Вирішення
З праски не виходить пара.	Через деякий час бездротова праска охолоджується. Її потрібно зарядити.	Поставте праску назад на платформу та зачекайте, поки кільце з підсвіткою не почне постійно світитися блакитним світлом, повідомляючи про те, що праска знову готова до використання.
	Регулятор пари встановлено в положення  .	За допомогою регулятора пари виберіть певне налаштування пари (див. таблицю 1 в розділі "Застосування пристрою").
	Порожній резервуар для води.	Наповніть резервуар водою.
	Ви використовуєте температуру нижче 2 точок.	Інформацію про налаштування температури і пари шукайте в таблиці 1 у розділі "Застосування пристрою".
З праски витікає вода.	Через деякий час бездротова праска охолоджується. Її потрібно зарядити.	Поставте праску назад на платформу, щоб нагріти та висушити підшову.

Проблема	Можлива причина	Вирішення
	Ви використовуєте функцію подачі парового струменя за низької температури.	Поставте праску назад на платформу, щоб нагріти та висушити підощву. Інформацію про використання функції подачі парового струменя шукайте в таблиці 1.
	Ви використовували функцію парового струменя надто часто за дуже короткий відрізок часу.	Поставте праску назад на платформу, щоб нагріти та висушити підощву. Використовуйте функцію подачі парового струменя рідше.
	Переповнений резервуар для води.	Не наповнюйте резервуар для води вище позначки MAX.
	Дверцята резервуара для води погано закриті.	Перевірте, чи дверцята резервуара для води закриті належним чином.
Частки накипу та інші забруднення виходять із підощви під час прасування.	Ви не вмикали функцію видалення накипу Calc-Clean протягом певного періоду часу. Праску потрібно почистити.	Скористайтеся функцією видалення накипу Calc-Clean (див. розділ "Чищення та догляд", підрозділ "Функція Calc-Clean").

106 УКРАЇНСЬКА

Проблема	Можлива причина	Вирішення
У режимі безпечного автоматичного вимкнення світиться лише частина кільця із підсвіткою.	Це нормально. Це задумано для економії енергії у режимі безпечного автоматичного вимкнення.	N/A
Платформа не засвічується, коли я ставлю на неї праску.	Праску не під'єднано до платформи належним чином.	Зніміть праску та знову поставте її на платформу.



