

## IT Italiano

### Istruzioni per l'uso

#### LAVASTOVIGLIE - Sommario

Istruzioni per l'uso, 1  
Precauzioni e Consigli, 2-3  
Assistenza, 9  
Scheda prodotto, 11  
Installazione, 14-15  
Descrizione dell'apparecchio, 16  
Sale Rigenerante e Brillantante, 17  
Caricare i cesti, 18-19  
Detersivo e uso della lavastoviglie, 20  
Programmi, 21  
Manutenzione e cura, 22  
Anomalie e rimedi, 23

## EN English

### Operating instructions

#### DISHWASHER - Contents

Operating instructions, 1  
Precautions and advice, 3-4  
Assistance, 10  
Product Data, 11  
Installation, 24-25  
Description of the appliance, 26  
Refined salt and rinse aid, 27  
Loading the racks, 28-29  
Detergent and dishwasher use, 30  
Wash cycles, 31  
Care and maintenance, 32  
Troubleshooting, 33

## FR Français

### Mode d'emploi

#### LAVE-VAISSELLE - Sommaire

Mode d'emploi, 1  
Précautions et conseils, 4-5  
Assistance, 10  
Fiche produit, 12  
Installation, 35-36  
Description de l'appareil, 37  
Sel régénérant et Produit de rinçage, 38  
Charger les paniers, 39-40  
Produit de lavage et utilisation du lave-vaisselle, 41  
Programmes, 42  
Entretien et soin, 43  
Anomalies et remèdes, 44

## EL Ελληνικά

### Οδηγίες χρήσης

#### ΠΛΥΝΤΗΡΙΟ ΠΙΑΤΩΝ - Περιεχόμενα

Οδηγίες χρήσης, 1  
Προφυλάξεις και Συμβουλές, 5-6  
Τεχνική υποστήριξη, 10  
Κάρτα προϊόντος, 12  
Εγκατάσταση, 45-46  
Περιγραφή της συσκευής, 47  
Αναγεννητικό και Γυαλιστικό αλάτι, 48  
Φόρτωση των καλαθιών, 49-50  
Απορρυπαντικό και χρήση του πλυντηρίου πιάτων, 51  
Προγράμματα, 52  
Συντήρηση και φροντίδα, 53  
Ανωμαλίες και λύσεις, 54

## CS Český

### Návod k použití

#### MYČKA NÁDOBÍ -Obsah

Návod k použití, 1  
Opatření a rady, 7-8  
Servisní služba, 10  
Informační list výrobku, 13  
Instalace, 55-56  
Popis zařízení, 57  
Regenerační sůl a Leštidlo, 58  
Plnění košů, 59-60  
Mycí prostředek a použití myčky, 61  
Programy, 62  
Údržba a péče, 63  
Poruchy a způsoby jejich odstranění, 64

## HU Magyar

### Használati útmutató

#### MOSOGATÓGÉP - Tartalom

Használati útmutató, 1  
Óvintézkedések és tanácsok, 8-9  
Szerviz, 10  
Termékismertető adatlap, 13  
Üzembe helyezés, 65-66  
Készülék-leírás, 67  
Regeneráló só és fényesítőszer, 68  
Berámolás a kosarakba, 69-70  
Mosogatószer és a mosogatógép használata, 71  
Programok, 72  
Karbantartás és ápolás, 73  
Hibaelhárítás, 74

## IT Precauzioni e consigli

**⚠** L'apparecchio è stato progettato e costruito in conformità alle norme internazionali di sicurezza. Queste avvertenze sono fornite per ragioni di sicurezza e devono essere lette attentamente.

È importante conservare questo libretto per poterlo consultare in ogni momento. In caso di vendita, di cessione o di trasloco, assicurarsi che resti insieme all'apparecchio.

Leggere attentamente le istruzioni: ci sono importanti informazioni sull'installazione, sull'uso e sulla sicurezza.

Questo apparecchio è progettato per l'uso domestico o per applicazioni simili, ad esempio:  
- case coloniche;  
- utilizzo da parte di clienti in hotel, motel ed altri ambienti di tipo residenziale;  
- bed and breakfast.

Disimballare l'apparecchio e controllare che non abbia subito danni durante il trasporto. Se fosse danneggiato non collegarlo e contattare il rivenditore.

### Sicurezza generale

- Questo elettrodomestico può essere utilizzato da bambini di età non inferiore a 8 anni e da persone con ridotte capacità fisiche, sensoriali o mentali, o prive di esperienza o della necessaria conoscenza, purché sotto stretta sorveglianza di una persona responsabile oppure dopo che le stesse abbiano ricevuto istruzioni relative all'uso sicuro dell'apparecchio e alla comprensione dei pericoli ad esso inerenti.
- I bambini non devono giocare con l'apparecchio.
- La pulizia e la manutenzione dell'apparecchio deve essere effettuata dall'utilizzatore. Non deve essere effettuata da bambini senza sorveglianza.
- L'apparecchio è stato concepito per un uso di tipo non professionale all'interno dell'abitazione.
- L'apparecchio deve essere usato per il lavaggio delle stoviglie a uso domestico e secondo le istruzioni riportate in questo libretto.
- L'apparecchio non va installato all'aperto, nemmeno se lo spazio è riparato, perché è molto pericoloso lasciarlo esposto a pioggia e temporali.
- Non toccare la lavastoviglie a piedi nudi.

- Non staccare la spina dalla presa della corrente tirando il cavo, bensì afferrando la spina.
- È necessario chiudere il rubinetto dell'acqua e staccare la spina dalla presa della corrente alla fine di ogni ciclo e prima di effettuare operazioni di pulizia e manutenzione.
- Il numero massimo di coperti è indicato nella scheda prodotto.
- In caso di guasto, in nessun caso accedere ai meccanismi interni per tentare una riparazione.
- Non appoggiarsi o sedersi sulla porta aperta: l'apparecchio potrebbe ribaltarsi.
- La porta non deve essere tenuta nella posizione aperta perché può rappresentare il pericolo di inciampare.
- Tenere il detersivo e il brillantante fuori dalla portata dei bambini.
- Gli imballaggi non sono giocattoli per bambini.
- I coltelli e gli utensili con bordi affilati devono essere sistemati con le punte/lame rivolte verso il basso nel cestino posate o posti in posizione orizzontale sulle ribaltine o nel vassoio/terzo cesto nei modelli in cui è presente.
- L'apparecchio deve essere connesso alla rete idrica collegando il nuovo tubo di carico e il vecchio tubo di carico non deve essere riutilizzato.
- Se la lavastoviglie è a libera installazione, il lato posteriore della stessa deve essere posto contro un muro.

### Smaltimento

- Smaltimento del materiale di imballaggio: attenersi alle norme locali, così gli imballaggi potranno essere riutilizzati.
- La direttiva Europea 2012/19/EU sui rifiuti di apparecchiature elettriche ed elettroniche (RAEE), prevede che gli elettrodomestici non debbano essere smaltiti nel normale flusso dei rifiuti solidi urbani. Gli apparecchi dismessi devono essere raccolti separatamente per ottimizzare il tasso di recupero e riciclaggio dei materiali che li compongono e impedire potenziali danni per la salute e l'ambiente. Il simbolo del cestino barrato è riportato su tutti i prodotti per ricordare gli obblighi di raccolta separata.  
Per ulteriori informazioni, sulla corretta dismissione degli elettrodomestici, i detentori potranno rivolgersi al servizio pubblico preposto o ai rivenditori.

### Risparmiare e rispettare l'ambiente

### Risparmiare acqua ed energia

- Avviare la lavastoviglie solo a pieno carico. In attesa che la macchina sia piena, prevenire i cattivi odori con il ciclo Ammollo *(dove disponibile - vedi Programmi)*.
- Selezionare un programma adatto al tipo di stoviglie e al grado di sporco consultando la Tabella dei programmi:
  - per stoviglie normalmente sporche utilizzare il programma Eco, che garantisce bassi consumi energetici e di acqua.
  - se il carico è ridotto attivare l'opzione Mezzo carico *(dove disponibile vedi Programmi Speciali ed Opzioni)*.
- Se il proprio contratto di erogazione dell'energia elettrica prevede fasce orarie di risparmio energetico, effettuare i lavaggi negli orari a tariffa ridotta. L'opzione Partenza Ritardata può aiutare a organizzare i lavaggi in tal senso *(dove disponibile vedi Programmi Speciali ed Opzioni)*.

## EN Precautions and advice

 This appliance was designed and manufactured in compliance with international safety standards. The following information has been provided for safety reasons and should be read carefully.

Keep this instruction manual in a safe place for future reference. If the appliance is sold, given away or moved, make sure the manual is kept with the machine.

Read the instructions carefully, as they include important information on safe installation, use and maintenance.

This appliance was designed for domestic use or similar applications, for example:

- farmhouses;
- use by guests in hotels, motels and other residential settings;
- bed & breakfasts.

Remove the appliance from all packaging and make sure it was not damaged during transportation. If it was damaged, contact the retailer and do not proceed any further with the installation process.

### General safety

- This appliance should not be operated by children younger than 8 years, people with reduced physical, sensory or mental capacities, or inexperienced people who are not familiar with the product,

unless they are given close supervision or instructions on how to use it safely and are made aware by a responsible person of the dangers its use might entail.

- Children must not play with the appliance.
- It is the user's responsibility to clean and maintain the appliance. Children should never clean or maintain it unless they are given supervision.
- The appliance was designed for domestic use inside the home and is not intended for commercial or industrial use.
- The appliance must be used to wash domestic crockery in accordance with the instructions in this manual.
- The appliance must not be installed outdoors, even in covered areas. It is extremely dangerous to leave the machine exposed to rain and storms.
- Do not touch the appliance when barefoot.
- When unplugging the appliance always pull the plug from the mains socket. Do not pull on the cable.
- The water supply tap must be shut off and the plug should be removed from the electrical socket at the end of every cycle and before cleaning the appliance or carrying out any maintenance work.
- The maximum number of place settings is shown in the product sheet.
- If the appliance breaks down, do not under any circumstances touch the internal parts in an attempt to perform the repair work yourself.
- Do not lean or sit on the open door: this may cause the appliance to overturn.
- The door should not be left open as it may create a dangerous obstacle.
- Keep detergent and rinse aid out of reach of children.
- The packaging material should not be used as a toy.
- Knives and other utensils with sharp edges must be placed either with the points/blades facing downwards in the cutlery basket or horizontally on the tip-up compartments or in the tray/third basket, if available.
- Connect the appliance to the water mains using the new supply hose provided with the appliance. Do not re-use the old hose.
- Install the back side of a free-standing dishwasher against a wall.

### Disposal

- To dispose of any packaging materials,

follow local legislation so that the packagings may be reused.

- The European Directive 2012/19/EU relating to Waste Electrical and Electronic Equipment (WEEE) states that household appliances should not be disposed of using the normal solid urban waste cycle. Exhausted appliances should be collected separately in order to optimise the cost of reusing and recycling the materials inside the machine, while preventing potential damage to the atmosphere and public health. The crossed-out dustbin symbol shown on all products reminds the owners of their obligations regarding separated waste collection.

For further information relating to the correct disposal of household appliances, owners may contact the relevant public authority or the local appliance dealer.

## **Saving energy and respecting the environment**

### **Saving water and energy**

- Only begin a wash cycle when the dishwasher is full. While waiting for the dishwasher to be filled, prevent unpleasant odours with the Soak cycle (*if available, see Wash Cycles*).
- Select a wash cycle that is suited to the type of crockery and to the soil level using the Table of Wash Cycles:
  - For dishes with a normal soil level, use the Eco wash cycle, which guarantees low energy and water consumption levels.
  - If the load is smaller than usual activate the Half Load option (*see Special wash cycles and options, if available*).
- If your electricity supply contract gives details of electricity-saving time bands, run the wash cycles when electricity prices are lower. The Delayed Start option can help you organise the wash cycles accordingly (*see Special wash cycles and options, if available*).

## **FR Précautions et conseils**

 CET appareil a été conçu et fabriqué conformément aux normes internationales de sécurité. Ces consignes sont fournies pour des raisons de sécurité, il faut les lire attentivement.

Conserver ce mode d'emploi pour pouvoir le consulter à tout moment. En cas de vente, de cession ou de déménagement, s'assurer

qu'il accompagne bien l'appareil.

Lire attentivement les instructions : elles fournissent des conseils importants sur l'installation, l'utilisation et la sécurité de l'appareil.

Cet appareil est conçu pour un usage domestique ou autres applications similaires, telles que :

- fermes ;
- utilisation par les clients d'hôtels, de motels ou autres locaux de type résidentiel ;
- chambres d'hôtes.

Déballer l'appareil et s'assurer qu'il n'a pas été endommagé pendant le transport. S'il est abîmé, ne pas le raccorder et contacter le revendeur.

### **Sécurité générale**

- Cet appareil électroménager peut être utilisé par des enfants âgés de plus de 8 ans et par des personnes dont les capacités physiques, sensorielles ou mentales sont réduites, ou encore sans l'expérience ou la connaissance nécessaire, mais sous l'étroite surveillance d'un adulte responsable ou après que ces personnes aient reçu des instructions relatives à une utilisation en toute sécurité de l'appareil et compris les dangers qui lui sont inhérents.
- Les enfants ne doivent pas jouer avec l'appareil.
- Le nettoyage et l'entretien de l'appareil doivent être effectués par l'utilisateur. Ils ne doivent pas être effectués par des enfants sans surveillance.
- Cet appareil est conçu pour un usage de type non professionnel à l'intérieur d'une habitation.
- Cet appareil est destiné au lavage de vaisselle à usage domestique et selon les instructions reportées dans cette notice.
- Ne pas installer l'appareil à l'extérieur, même dans un endroit protégé, car il est extrêmement dangereux de l'exposer à la pluie et aux orages.
- Ne pas toucher au lave-vaisselle pieds nus.
- Ne jamais tirer sur le câble pour débrancher la fiche de la prise de courant.
- Fermer le robinet de l'eau et débrancher la fiche de la prise de courant après chaque utilisation et avant d'effectuer tous travaux de nettoyage et d'entretien.
- Le nombre maximal de couverts est indiqué dans la fiche produit.
- En cas de panne, éviter à tout prix d'accéder

aux mécanismes internes pour tenter une réparation.

- Ne pas s'appuyer à la porte ouverte ou s'y asseoir : l'appareil pourrait basculer.
- Ne pas garder la porte ouverte pour éviter de buter contre elle en risquant de se faire mal.
- Garder les produits de lavage et de rinçage hors de la portée des enfants.
- Les emballages ne sont pas des jouets pour enfants.
- Les couteaux et ustensiles de cuisine à bords tranchants doivent être disposés, pointes et lames tournées vers le bas, dans le panier à couverts ou, à plat, sur les clayettes rabattables du panier supérieur ou bien encore, si le modèle en est équipé, dans le plateau ou troisième panier.
- L'appareil doit être raccordé à l'arrivée d'eau en le reliant avec le nouveau tuyau d'arrivée. L'ancien tuyau d'arrivée ne doit pas être réutilisé.
- Si le lave-vaisselle est en libre pose, le côté arrière de ce dernier doit être placé contre le mur.

### Mise au rebut

- Mise au rebut du matériel d'emballage : se conformer aux réglementations locales de manière à ce que les emballages puissent être recyclés.
- La directive européenne 2012/19/EU sur les déchets d'équipements électriques et électroniques (DEEE), prévoit que les électroménagers ne peuvent pas être traités comme des déchets solides urbains normaux. Les appareils usagés doivent être collectés séparément afin d'optimiser le taux de récupération et le recyclage des matériaux qui les composent et réduire l'impact sur la santé humaine et l'environnement. Le symbole de la poubelle barrée est appliqué sur tous les produits pour rappeler qu'ils font l'objet d'une collecte sélective. Pour tout autre renseignement sur la collecte des électroménagers usés, prière de s'adresser au service public préposé ou au vendeur.

### Economies et respect de l'environnement

#### Faire des économies d'eau et d'électricité

- Ne faire fonctionner le lave-vaisselle que quand il est rempli au maximum de sa capacité. Dans l'attente de remplir

l'appareil, lancer le cycle de Trempage pour éviter la formation de mauvaises odeurs (*si disponible - voir Programmes*).

- Sélectionner un programme adapté au type de vaisselle et à son degré de salissure, consulter pour cela le Tableau des programmes :
  - pour de la vaisselle normalement sale, choisir le programme Eco (économique), il limite la quantité d'eau et d'électricité utilisée.
  - pour une quantité réduite de vaisselle, choisir l'option Demi-charge (*si disponible voir Programmes Spéciaux et Options*).
- Si le contrat de fourniture d'électricité prévoit des tranches horaires à prix réduit, effectuer les lavages pendant ces heures creuses. L'option Départ différé peut aider à organiser les lavages dans ce sens (*si disponible voir Programmes Spéciaux et Options*).

**EL**

### Προφυλάξεις και συμβουλές

 Η συσκευή σχεδιάστηκε και κατασκευάστηκε σύμφωνα με τους διεθνείς κανόνες ασφάλειας. Οι προειδοποιήσεις αυτές παρέχονται για λόγους ασφαλείας και πρέπει να διαβαστούν προσεκτικά.

Είναι σημαντικό να διατηρείτε το εγχειρίδιο αυτό για να μπορείτε να το συμβουλευέστε οποιαδήποτε στιγμή. Σε περίπτωση πώλησης, παραχώρησης ή μετακόμισης, βεβαιωθείτε ότι αυτό μένει μαζί με τη συσκευή.

Διαβάστε προσεκτικά τις οδηγίες: υπάρχουν σημαντικές πληροφορίες για την εγκατάσταση, τη χρήση και την ασφάλεια.

Η συσκευή αυτή σχεδιάστηκε για οικιακή χρήση ή για παρόμοιες εφαρμογές, για παράδειγμα:

- αγροτικές κατοικίες
- χρήση από πελάτες ξενοδοχείων, μοτέλ και άλλων χώρων φιλοξενίας
- bed and breakfast.

Αποσυσκευάστε τη συσκευή και ελέγξτε αν έχει υποστεί ζημιές κατά τη μεταφορά. Αν έχει υποστεί ζημιές μη τη συνδέετε και επικοινωνήστε με τον μεταπωλητή.

### Γενική ασφάλεια

- Αυτή η οικιακή ηλεκτρική συσκευή μπορεί να χρησιμοποιηθεί από παιδιά ηλικίας όχι μικρότερης των 8 ετών και από άτομα με μειωμένες φυσικές, αισθητηριακές ή νοητικές ικανότητες ή χωρίς εμπειρία ή την

απαραίτητη γνώση, αρκεί να επιτηρούνται από υπεύθυνο ή να έχουν λάβει οδηγίες σχετικές με την ασφαλή χρήση της συσκευής και την κατανόηση των κινδύνων που σχετίζονται με αυτή.

- Τα παιδιά δεν πρέπει να παίζουν με τη συσκευή.
- Ο καθαρισμός και η συντήρηση της συσκευής θα πρέπει να γίνονται από το χρήστη. Δεν πρέπει να γίνονται από τα παιδιά χωρίς επιτήρηση.
- Η συσκευή σχεδιάστηκε για μη επαγγελματική χρήση στο εσωτερικό κατοικίας.
- Η συσκευή πρέπει να χρησιμοποιείται για το πλύσιμο σκευών οικιακής χρήσης και σύμφωνα με τις οδηγίες του παρόντος εγχειριδίου.
- Η συσκευή δεν εγκαθίσταται σε εξωτερικό χώρο, ακόμη κι αν ο χώρος σκεπάζεται, γιατί είναι πολύ επικίνδυνο να την αφήνετε εκτεθειμένη στη βροχή και στην κακοκαιρία.
- Μην αγγίζετε το πλυντήριο πιάτων με γυμνά πόδια.
- Μην βγάζετε το βύσμα από την ηλεκτρική πρίζα τραβώντας το καλώδιο, αλλά πιάνοντας το βύσμα.
- Πρέπει να κλείνετε τη βρύση νερού και να βγάζετε το βύσμα από την ηλεκτρική πρίζα στο τέλος κάθε κύκλου και πριν τη διενέργεια εργασιών καθαρισμού και συντήρησης.
- Ο μέγιστος αριθμός σκευών αναφέρεται στην κάρτα προϊόντος.
- Σε περίπτωση βλάβης, σε καμία περίπτωση μην επεμβαίνετε στους εσωτερικούς μηχανισμούς για επισκευή.
- Μην ακουμπάτε και μην κάθεστε στην ανοιχτή πόρτα: η συσκευή μπορεί να ανατραπεί.
- Η πόρτα δεν πρέπει να διατηρείται στην ανοιχτή θέση γιατί μπορεί να αποτελέσει κίνδυνο πρόσκρουσης.
- Να κρατάτε το απορρυπαντικό και το γυαλιστικό μακριά από παιδιά.
- Οι συσκευασίες δεν είναι παιχνίδια για παιδιά.
- Τα μαχαίρια και τα εργαλεία με αιχμηρά άκρα θα πρέπει να τακτοποιούνται με τις μύτες/λεπίδες στραμμένες προς τα κάτω στο καλάθι σκευών ή σε οριζόντια θέση στις σχάρες ή στο δίσκο/ τρίτο καλάθι στα μοντέλα όπου υπάρχει.
- Η συσκευή πρέπει να συνδεθεί στο δίκτυο ύδρευσης συνδέοντας το νέο σωλήνα παροχής και ο παλιός σωλήνας αποστράγγισης δεν πρέπει να χρησιμοποιηθεί εκ νέου.
- Αν το πλυντήριο πιάτων τοποθετηθεί ελεύθερο, το πίσω πλευρό του θα πρέπει να τοποθετηθεί κόντρα στον τοίχο.

## Διάθεση

- Διάθεση του υλικού συσκευασίας: να τηρείτε τους τοπικούς κανονισμούς, ώστε οι συσκευασίες να καθίστανται επαναχρησιμοποιήσιμες.
- Η Ευρωπαϊκή Οδηγία 2012/19/EK για τα απορρίμματα ηλεκτρικών και ηλεκτρονικών συσκευών (RAEE), προβλέπει ότι οι οικιακές ηλεκτρικές συσκευές δεν πρέπει να διατίθενται στην κανονική ροή των στερεών αστικών απορριμμάτων. Οι διατεθείσες συσκευές πρέπει να συλλέγονται χωριστά για να βελτιστοποιείται το ποσοστό ανάκτησης και ανακύκλωσης των υλικών που τις συνθέτουν και να αποφεύγονται δυνητικές ζημιές στην υγεία και στο περιβάλλον. Το σύμβολο του διαγραμμένου καλαθιού φέρεται σε όλα τα προϊόντα για να θυμίζει τις υποχρεώσεις χωριστής συλλογής. Για περαιτέρω πληροφορίες, για τη σωστή απομάκρυνση των οικιακών ηλεκτρικών συσκευών, οι κάτοχοι μπορούν να απευθύνονται στην αρμόδια δημόσια υπηρεσία ή στους μεταπωλητές.

## Εξοικονόμηση ενέργειας και σεβασμός του περιβάλλοντος

### Εξοικονόμηση νερού και ενέργειας

- Να εκκινείτε το πλυντήριο πιάτων μόνο με φορτίο πλήρες. Αναμένοντας να γεμίσει η μηχανή, αντιμετωπίστε τις δυσοσμίες με τον κύκλο Μουλιάσματος *(όπου είναι διαθέσιμος - βλέπε Προγράμματα)*.
- Επιλέξτε ένα κατάλληλο πρόγραμμα για τον τύπο σκευών και το βαθμό βρωμιάς συμβουλευόμενοι τον Πίνακα των προγραμμάτων:
  - για σκεύη με συνήθη βρωμιά χρησιμοποιείτε το πρόγραμμα Eco, που εγγυάται χαμηλή κατανάλωση ενέργειας και νερού.
  - αν το φορτίο είναι μειωμένο ενεργοποιήστε τη δυνατότητα Μισό φορτίο *(όπου είναι διαθέσιμο, βλέπε Ειδικά Προγράμματα και Δυνατότητες)*.
- Αν το συμβόλαιο παροχής ηλεκτρικής ενέργειας προβλέπει μειωμένο τιμολόγιο σε χρονικά διαστήματα, να διενεργείτε τα πλυσίματα στα ωράρια αυτά. Η δυνατότητα Εκκίνησης με Καθυστέρηση μπορεί να βοηθήσει στην οργάνωση των πλυσιμάτων *(όπου είναι διαθέσιμο, βλέπε Ειδικά Προγράμματα και Δυνατότητες)*.

## cs Opatření a rady

**⚠** Zařízení bylo navrženo a vyrobeno v souladu s platnými mezinárodními bezpečnostními předpisy. Tato upozornění jsou uváděna z bezpečnostních důvodů a je třeba si je pozorně přečíst.

Je velmi důležité tento návod uschovat, aby jej bylo možné kdykoli dle potřeby konzultovat. V případě prodeje, darování nebo přestěhování zařízení se ujistěte, že návod zůstane uložen v jeho blízkosti.

Pozorně si přečtěte uvedené pokyny: Obsahují důležité informace o instalaci, použití a bezpečnosti.

Toto zařízení bylo navrženo pro použití v domácnosti nebo pro podobné aplikace, jako například:

- hospodářská stavení;
- použití zákazníky v hotelu, motelu nebo jiných prostředích rezidenčního typu;
- penziony typu „bed and breakfast“.

Po rozbalení zařízení zkontroluje, zda během přepravy nedošlo k jeho poškození. V případě, že je poškozeno, je nezapojujte a obraťte se na prodejce.

### Základní bezpečnostní pokyny

- Tento elektrospotřebič mohou používat děti ve věku od 8 let a osoby se sníženými fyzickými, sensorickými nebo duševními schopnostmi nebo osoby bez zkušeností nebo potřebné znalosti, když jsou pod dozorem odpovědné osoby, případně poté, co jim byly poskytnuty pokyny týkající se bezpečného použití zařízení a pochopení souvisejících nebezpečí.
- Děti si nesmí hrát se zařízením.
- Čištění a údržbu zařízení musí provádět uživatel. Nesmí je provádět děti bez dozoru.
- Toto zařízení bylo navrženo výhradně pro neprofesionální použití v domácnosti.
- Zařízení musí být používáno na mytí nádobí v domácnosti podle pokynů uvedených v tomto návodu.
- Zařízení nesmí být nainstalováno venku, a to ani v případě, že by se jednalo o místo chráněné před nepřízní počasí, protože je velmi nebezpečné vystavit jej působení deště a bouří.
- Nedotýkejte se myčky nádobí bosýma nohama.

- Nevytahujte zástrčku ze zásuvky elektrického rozvodu tahem za kabel, ale uchopením za zástrčku.
- Na konci každého cyklu a před provedením operací čištění a údržby je třeba zavřít kohoutek přívodu vody a odpojit zástrčku ze zásuvky elektrického rozvodu.
- Maximální počet jídelních souprav je uveden v technickém listu výrobku.
- Při výskytu poruchy se v žádném případě nepokoušejte o opravu vnitřních částí zařízení.
- Neopírejte se o otevřená dvířka a nesedejte si na ně: zařízení by se mohlo převrátit.
- Dvířka nesmí zůstat v otevřené poloze, protože by mohla představovat nebezpečí zakopnutí.
- Udržujte mycí prostředek a leštidlo mimo dosah dětí.
- Obaly nejsou hračky pro děti!
- Nože a nástroje s ostrými hroty musí být umístěny do košíku na příbory s hroty/ostřími obrácenými směrem dolů nebo do vodorovné polohy na sklopné držáky nebo na táč/do třetího koše u modelů, jejichž je součástí.
- Zařízení musí být připojeno k rozvodu vody novou přívodní hadicí a stará přívodní hadice nesmí být znovu použita.
- Když se jedná o volně instalovatelnou myčku nádobí, její zadní strana musí být umístěna ke stěně.

### Likvidace

- Likvidace obalových materiálů: Při jejich odstraňování postupujte v souladu s místním předpisy a dbejte na možnou recyklaci.
- Evropská směrnice 2012/19/EU o odpadu tvořeném elektrickými a elektronickými zařízeními (RAEE) předpokládá, že elektrospotřebiče nesmí být likvidovány v rámci běžného pevného městského odpadu. Vyřazená zařízení musí být sesbírána zvlášť za účelem zvýšení počtu recyklovaných a znovu použitých materiálů, ze kterých jsou složena, a za účelem zabránění možným ublížením na zdraví a škodám na životním prostředí. Symbolem je přeškrtnutý koš, který je uveden na všech výrobcích s cílem připomenout povinnosti spojené se separovaným sběrem. Podrobnější informace týkající se správného

způsobu vyřazení elektrospotřebičů z provozu mohou jejich držitelé získat tak, že se obrátí na navrženou veřejnou instituci nebo na prodejce.

## Jak ušetřit a brát ohled na životní prostředí

### Šetření vodou a energií

- Uvádějte myčku nádobí do chodu pouze tehdy, když je naplněna. Během čekání na naplnění zařízení zabraňte vzniku nepříjemného zápachu použitím cyklu Namáčení *(je-li součástí - viz Programy)*.
- Zvolte program vhodný pro druh nádobí a stupeň znečištění; podívejte se do Tabulky programů:
  - pro běžně znečištěné nádobí použijte program Eko, který zaručuje nízkou spotřebu energie a vody.
  - při menším množství nádobí použijte volitelnou funkci Poloviční náplň *(je-li součástí - viz Speciální programy a Volitelné funkce)*.
- V případě, že vaše smlouva na dodávku elektrické energie předpokládá používání časových pásem pro šetření elektrickou energií, provádějte mytí v časových pásmech se sníženou sazbou. Volitelná funkce Odložený start může napomoci organizaci mycích cyklů uvedeným způsobem *(je-li součástí - viz Speciální programy a Volitelné funkce)*.

## HU Óvintézkedések és tanácsok

**⚠** A készüléket a nemzetközi biztonsági szabványoknak megfelelően tervezték és gyártották. A figyelmeztetések az ön biztonságát szolgálják, ezért kérjük, figyelmesen olvassa el.

Őrizze meg a kézikönyvet, hogy bármikor használhassa. A mosogatógép értékesítése, átadása és/vagy áthelyezése esetén biztosítsa, hogy a kézikönyv a készülékkel együtt maradjon.

Olvassa el figyelmesen az útmutatót: fontos információkat talál benne az üzembe helyezésről, a használatról és a biztonságról.

Ezt a készüléket háztartási használatra, illetve ahhoz hasonló alkalmazásokra tervezték, pl.:

- vidéki házak;
- szállodai, motel és egyéb lakókörnyezetben lakó ügyfelek által való használat;
- bed and breakfast.

Csomagolja ki a készüléket, és ellenőrizze,

hogy nem sérült-e meg a szállítás során. Amennyiben megsérült, ne kösse be, hanem forduljon a viszonteladóhoz.

## Általános biztonság

- Ezt a készüléket a 8 éves kort betöltött gyermekek, valamint a testileg, érzékszervileg vagy szellemileg korlátozott, nem hozzáértő, illetve a terméket nem ismerő személyek csak egy felelős személy megfelelő felügyelet mellett, vagy a készülék biztonságos használatával kapcsolatos alapvető utasítások és a kapcsolódó veszélyek ismeretében használhatják.
- Vigyázzon, hogy a gyermekek ne játsszanak a készülékkel.
- A készülék tisztítását és karbantartását a felhasználónak kell elvégeznie. A tisztítási és karbantartási műveleteket gyermekek felügyelet nélkül nem végezhetik.
- A készüléket otthoni, nem üzemszerű használatra tervezték.
- A készüléket csak edények háztartási mosogatására, kizárólag az útmutatóban leírt utasítások szerint szabad használni.
- A készülék nem állítható föl a szabadban – még akkor sem, ha a hely védett – mert nagyon veszélyes kitenni esőnek és viharoknak.
- Ne érjen a mosogatógéphez mezítláb!
- A dugót ne a tápkábelnél, hanem a csatlakozódugónál fogva húzza ki az aljzatból!
- Minden ciklus végén vagy ha a készüléken tisztítást vagy karbantartást végez, mindig zárja el a vízcsapot, és húzza ki a dugót a konnektorból!
- A terítékek maximális számát a termékismertető adatlap tartalmazza.
- Meghibásodás esetén semmiképp ne próbálja megjavítani a belső szerkezeteket!
- Ne támaszkodjon és ne üljön a nyitott ajtóra, mivel a készülék felbillenhet!
- Ne hagyja nyitva az ajtót, mert a készülék felbillenhet!
- A mosogatószert és az öblítőszert tartsa távol a gyerekektől!
- A csomagolóanyag nem gyerekjáték!
- A késeket és a vágóeszközöket élükkel lefele kell behelyezni az evőeszköztartó kosárba, vagy vízszintesen a felső kosár billenőpolcaira vagy a tálcába/harmadik kosárba az ilyennel rendelkező modellek esetén.



- A készüléket az új töltőcsővel kell a vízhalózathoz csatlakoztatni és a régi töltőcsövet nem szabad újrahasználni.
- Ha a mosogatógép tetszőlegesen telepíthető, a készülék hátulját egy falhoz kell állítani.

### Ártalmatlanítás

- A csomagolóanyagok megsemmisítése: Tartsa be a helyi előírásokat, így a csomagolóanyagok újrahasznosíthatók!
- Az Európai Parlament és Tanács elektromos és elektronikus berendezések hulladékairól (WEEE) szóló 2012/19/EU irányelve előírja, hogy ezen hulladékok nem kezelhetők háztartási hulladékként. A forgalomból kivont berendezéseket, az azokat alkotó anyagok hatékonyabb visszanyerése, illetve újrahasznosítása, valamint az emberi egészség és a környezet védelme érdekében szelektíven kell gyűjteni! Az összes terméken megtalálható áthúzott szemetes szimbólum a szelektív gyűjtési kötelezettségre emlékeztet. A tulajdonosok, háztartási készülékük forgalomból történő helyes kivonásával kapcsolatban, további információért a megfelelő közszolgálathoz, illetve a forgalmazóhoz is fordulhatnak.

### Környezetvédelem

#### Takarítson meg vizet és energiát!

- A mosogatógépet csak tele indítsa el. Amíg arra vár, hogy megteljen a mosogatógép, a kellemetlen szagok keletkezését megelőzheti az **Áztatás** program lefuttatásával *(ha rendelkezésre áll - lásd Programok)*.
- A Programtáblázat alapján válasszon az edényeknek és szennyezettségük mértékének megfelelő programot:
  - normál szennyezettségű edényekhez használja a **Gazdaságos** programot, mely alacsony energiafogyasztást és vízfogyasztást biztosít!
  - kis mennyiségű mosandó esetén kapcsolja be a **Fél adag** opciót *(ha rendelkezésre áll lásd Különleges programok és opciók)*.
- Amennyiben az Ön áramszolgáltatói szerződése időszakokhoz köti a fogyasztói árat, mosson az alacsony tarifájú időszakban. Ebben az esetben a Késleltetett indítás opcióval beállíthatja

a mosogatás kívánt idejét *(ha rendelkezésre áll lásd Különleges programok és opciók)*.

## IT Assistenza

### Prima di contattare l'Assistenza:

- Verificare se l'anomalia può essere risolta da soli *(vedi Anomalie e Rimedi)*.
- Riavviare il programma per controllare se l'inconveniente è stato ovviato.
- In caso negativo, contattare il Servizio Assistenza Tecnica Autorizzato.

### Non ricorrere mai a tecnici non autorizzati.

### Comunicare:

- il tipo di anomalia;
- il modello della macchina (Mod.);
- il numero di serie (S/N).

Queste informazioni si trovano sulla targhetta caratteristiche posta sull'apparecchio *(vedi Descrizione dell'apparecchio)*.

### Assistenza Attiva 7 giorni su 7



Se nasce il bisogno di intervento chiamare il Numero Unico Nazionale 199.199.199\*.

Un operatore sarà a completa disposizione per fissare un appuntamento con Centro Assistenza Tecnica autorizzato più vicino al luogo da cui si chiama.

È attivo 7 giorni su 7, sabato e domenica compresi, e non lascia mai inascoltata una richiesta.

\* Al costo di 14,25 centesimi di Euro al minuto (iva inclusa) dal Lun. al Ven. dalle 08:00 alle 18:30, il Sab. dalle 08:00 alle 13:00 e di 5,58 centesimi di Euro al minuto (iva inclusa) dal Lun. al Ven. dalle 18:30 alle 08:00, il Sab. dalle 13:00 alle 08:00 e i giorni festivi, per chi chiama dal telefono fisso.

Per chi chiama da radiomobile le tariffe sono legate al piano tariffario dell'operatore telefonico utilizzato.

Le suddette tariffe potrebbero essere soggette a variazione da parte dell'operatore telefonico; per maggiori informazioni consultare il sito [www.aristonchannel.com](http://www.aristonchannel.com).

## EN Assistance

### Before contacting Assistance:

- Check whether the problem can be resolved using the Troubleshooting guide (*see Troubleshooting*).
- Restart the programme to check whether the problem has ceased to exist.
- If the problem persists, contact the Authorised Technical Assistance Service.

**⚠ Never use the services of unauthorised technicians.**

### Please have the following information to hand:

- The type of malfunction.
- The appliance model (Mod.).
- The serial number (S/N).

This information can be found on the appliance data plate (*see Description of the appliance*).

## FR Service

### Avant d'appeler le service d'assistance technique:

- Vérifier s'il est possible de résoudre l'anomalie soi-même (*voir Anomalies et remèdes*).
- Faire repartir le programme pour s'assurer que l'inconvénient a été résolu.
- Si ce n'est pas le cas, contacter un Service d'Assistance Technique agréé.

**⚠ Ne jamais faire appel à des techniciens non agréés.**

### Communiquer:

- le type d'anomalie;
- le modèle de l'appareil (Mod.);
- le numéro de série (S/N).

Ces informations figurent sur la plaque signalétique apposée sur l'appareil (*voir Description de l'appareil*).

## EL Τεχνική υποστήριξη

### Πριν απευθυνθείτε στην Τεχνική Υποστήριξη:

- Βεβαιωθείτε ότι μπορείτε να αντιμετωπίσετε μόνοι σας την ανωμαλία (βλέπε Ανωμαλίες και Λύσεις).
- Επανεκκινήστε το πρόγραμμα για να ελέγξετε αν το πρόβλημα επιλύθηκε.
- Σε αρνητική περίπτωση, επικοινωνήστε με την Εξουσιοδοτημένη Υπηρεσία Τεχνικής Υποστήριξης.

**⚠ Μην ανατρέχετε ποτέ σε μη εξουσιοδοτημένους τεχνικούς.**

### Γνωστοποιήστε:

- τον τύπο της ανωμαλίας
- το μοντέλο της μηχανής (Mod.)
- τον αριθμό σειράς (S/N).

Οι πληροφορίες αυτές βρίσκονται στην πινακίδα χαρακτηριστικών επί της συσκευής (βλέπε Περιγραφή της συσκευής).

## CS Servisní služba

### Před přivoláním servisní služby:

- Zkontrolujte, zda nejste schopni poruchu odstranit sami (viz Poruchy a způsob jejich odstranění).
- Znovu uveďte do chodu mycí program s cílem ověřit, zda byla porucha odstraněna.
- V případě negativního výsledku se obraťte na Autorizovanou servisní službu.

**⚠ Nikdy se neobracejte s žádostí o pomoc na neautorizované techniky.**

### Při hlášení poruchy uveďte:

- druh poruchy;
- model zařízení (Mod.);
- výrobní číslo (S/N).

Tyto informace jsou uvedeny na štítku s jmenovitými údaji, umístěném na zařízení. (viz Popis zařízení).

## HU Szerviz

### Mielőtt a szervizhez fordul:

- Győződjön meg arról, hogy a rendellenességet nem tudja maga elhárítani (lásd Rendellenességek és elhárításuk)!
- Ellenőrizze a hiba elhárításának sikerességét a program újraindításával!
- Amennyiben nem sikerült elhárítani, forduljon a hivatalos szakszervizhez!

**⚠ Soha ne forduljon nem hivatalos szerelőhöz!**

### Közölje:

- a rendellenesség jellegét;
- a készülék modelljét (Mod.);
- a gyártási számot (S/N)!

Ezen információkat a készüléken elhelyezett adattáblán található (lásd Készülék-leírás).

## IT Scheda prodotto

Scheda prodotto	
Marchio	<b>INDESIT</b>
Modello	<b>DISR 16M19</b>
Capacità nominale in numero di coperti standard (1)	<b>10</b>
Classe di efficienza energetica su una scala da A+++ (bassi consumi) a D (alti consumi)	<b>A+</b>
Consumo energetico annuo in kWh (2)	237
Consumo energetico del ciclo di lavaggio standard in kWh	0.83
Consumo di potenza nel modo spento in W	0.5
Consumo di potenza nel modo lasciato acceso in W	5.0
Consumo di acqua annuo in litri (3)	2800
Classe di efficacia di asciugatura su una scala da G (efficacia minima) ad A (efficacia massima)	<b>A</b>
Durata del programma per il ciclo di lavaggio standard in minuti	180
Durata del modo lasciato acceso in minuti	12
Rumore in dB(A) re 1 pW	49
Prodotto da incasso	Si
<b>NOTE</b>	
1) L'informazione sull'etichetta e sulla scheda fanno riferimento al programma standard di lavaggio, questo programma è adatto per lavare stoviglie che presentano un grado di sporco normale ed è il programma più efficiente in termini di consumo combinato di energia ed acqua. Il ciclo standard corrisponde al ciclo ECO.	
2) Consumo di energia basato su 280 cicli annui standard con acqua caricata fredda e sui consumi in modo di spento o di lasciato acceso dopo la fine ciclo. Il consumo effettivo dipende da come viene usato l'elettrodomestico.	
3) Basato su 280 cicli di lavaggio standard. Il consumo effettivo dipende dalle modalità di utilizzo dell'apparecchio.	

## EN Product Data (product fiche)

Product Fiche	
Brand	<b>INDESIT</b>
Model	<b>DISR 16M19</b>
Rated capacity in standard place settings (1)	<b>10</b>
Energy efficiency class on a scale from A+++ (low consumption) to D (high consumption)	<b>A+</b>
Energy consumption per year in kWh (2)	237
Energy consumption of the standard cleaning cycle in kWh	0.83
Power consumption of the off-mode in W	0.5
Power consumption of the left-on mode in W	5.0
Water consumption per year in litres (3)	2800
Drying efficacy class on a scale from G (low efficacy) to A (high efficacy)	<b>A</b>
Programme time for standard cleaning cycle in minutes	180
The duration of the left-on mode in minutes	12
Noise in dB(A) Re 1pW	49
Built-in model	Yes
<b>NOTES</b>	
1) The information on the label and fiche relates to the standard cleaning cycle, this programme is suitable to clean normally soiled tableware and it is the most efficient programme in terms of combined energy and water consumption. The standard cleaning cycle corresponds to the Eco cycle.	
2) Based on 280 standard cleaning cycles using cold water fill and the consumption of the low power modes. Actual energy consumption depends on how the appliance is used.	
3) Based on 280 standard cleaning cycles. Actual water consumption depends on how the appliance is used.	

## FR Fiche de produit

Fiche de produit	
Marque	<b>INDESIT</b>
Modèle	<b>DISR 16M19</b>
Capacité nominale dans un environnement standard (1)	<b>10</b>
Classe énergétique sur une échelle de A+++ (faible consommation) à D (consommation élevée)	<b>A+</b>
Consommation d'énergie par année en kWh (2)	237
Consommation d'énergie du cycle de lavage standard en kWh	0.83
Consommation d'énergie en mode "off" en W	0.5
Consommation d'énergie en mode "on" en W	5.0
Consommation d'eau par an en litres (3)	2800
Classe d'efficacité du séchage sur une échelle de G (efficacité minimum) à A (efficacité maximum)	<b>A</b>
Durée du programme pour un cycle de lavage standard en minutes	180
Durée du mode "on" en minutes	12
Émissions acoustiques dans l'air, exprimées en dB(A) re 1 pW	49
Encastrable	Oui
<b>NOTES</b>	
1) Les informations sur l'étiquette et sur la fiche se rapportent au cycle de lavage standard. Ce programme convient pour laver une vaisselle normalement sale, et il s'agit des programmes les plus efficaces en termes de consommation combinée d'eau et d'énergie. Le cycle de lavage standard correspond au cycle éco.	
2) Sur la base de 280 cycles de lavage standard avec une alimentation en eau froide et une consommation en modes à faible puissance. La consommation réelle d'énergie dépend des conditions d'utilisation de l'appareil	
3) Sur la base de 280 cycles de lavage standard. La consommation réelle d'énergie dépend des conditions d'utilisation de l'appareil.	

## EL Δελτίο προϊόντος

Δελτίο προϊόντος	
Εμπορικό σήμα	<b>INDESIT</b>
Κωδικός μοντέλου προμηθευτή	<b>DISR 16M19</b>
Ονομαστική χωρητικότητα με τις τυπικές ρυθμίσεις (1)	<b>10</b>
Κλάση ενεργειακής απόδοσης σε κλίμακα από A+++ (χαμηλή κατανάλωση) έως D (υψηλή κατανάλωση)	<b>A+</b>
Κατανάλωση ενέργειας ετησίως σε kWh (2)	237
Κατανάλωση ενέργειας του στάνταρ κύκλου καθαρισμού σε kWh	0.83
Κατανάλωση ισχύος της λειτουργίας απενεργοποίησης σε στάνταρ κύκλο σε kWh	0.5
Κατανάλωση ισχύος της λειτουργίας αναμονής σε στάνταρ κύκλο σε kWh	5.0
Κατανάλωση νερού ετησίως σε λίτρα (3)	2800
Κλάση απόδοσης στεγνώματος σε κλίμακα από G (ελάχιστη απόδοση) έως A (μέγιστη απόδοση)	<b>A</b>
Χρόνος προγράμματος για τον στάνταρ κύκλο καθαρισμού σε λεπτά 5)	180
Η διάρκεια της λειτουργίας αναμονής σε λεπτά	12
Εκπομπές αερόφερτου θορύβου σε dB(A) Re 1pW	49
Εντοιχισμένο μοντέλο	<b>Ναι</b>
<b>Σημειώσεις</b>	
1) Οι πληροφορίες στην ετικέτα και το δελτίο σχετίζονται με τον στάνταρ κύκλο καθαρισμού, αυτό το πρόγραμμα είναι κατάλληλο για να καθαρίζει φυσιολογικά λερωμένα επιτραπέζια σκεύη και είναι τα αποδοτικότερα προγράμματα όσον αφορά τον συνδυασμό κατανάλωσης ενέργειας και νερού.	
2) Με βάση τους 280 στάνταρ κύκλους καθαρισμού που χρησιμοποιούν κρύο νερό και την κατανάλωση των λειτουργιών χαμηλής ισχύος. Η πραγματική κατανάλωση ενέργειας εξαρτάται από τη χρήση της συσκευής.	
3) Με βάση τους 280 κανονικούς κύκλους καθαρισμού. Η πραγματική κατανάλωση ενέργειας εξαρτάται από τη χρήση της συσκευής.	

## CS Informační list výrobku

Informační list výrobku	
Značka	<b>INDESIT</b>
Model	<b>DISR 16M19</b>
Kapacita počtu standardních sad nádobí (1)	<b>10</b>
Třída energetické účinnosti na stupnici A+++ (nejnižší spotřeba) až D (vysoká spotřeba)	<b>A+</b>
Roční spotřeba energie v kWh (2)	<b>237</b>
Spotřeba energie standardního mycího cyklu v kWh	<b>0.83</b>
Spotřeba energie ve vypnutém stavu ve W	<b>0.5</b>
Spotřeba energie v režimu ponechání v zapnutém stavu ve W	<b>5.0</b>
Roční spotřeba vody v litrech za rok (3)	<b>2800</b>
Třída účinnosti sušení na stupnici od G (minimální účinnost) až po A (maximální účinnost)	<b>A</b>
Délka programu při standardním mycím cyklu v minutách	<b>180</b>
Délka režimu ponechání v zapnutém stavu v minutách	<b>12</b>
Emise hluku v dB(A) re 1 pW	<b>49</b>
Vestavný spotřebič	<b>Ano</b>
<p>1) Informace uvedené na štítku a v informačním listu se vztahují na standardní mycí cyklus. Tento program je vhodný pro mytí běžně znečištěného nádobí. Jedná se o nejúčinnější program z hlediska kombinované spotřeby energie a vody. Standardní mycí cyklus koresponduje s cyklem Eco.</p> <p>2) Na základě 280 standardních mycích cyklů při použití studené vody a spotřeby v režimu nízké spotřeby energie. Skutečná spotřeba energie závisí na tom, jak je spotřebič používán.</p> <p>3) Na základě 280 standardních mycích cyklů. Skutečná spotřeba vody závisí na tom, jak je spotřebič používán.</p>	

## HU Termékismertető adatlap

Termékismertető adatlap	
Márka	<b>INDESIT</b>
Típusazonosító	<b>DISR 16M19</b>
Előírt kapacitás szabványos terítékben kifejezve. (1)	<b>10</b>
Energiahatékonysági osztály A+++ (alacsony fogyasztás) osztálytól G (magas fogyasztás) osztályig.	<b>A+</b>
Éves energiafogyasztás kWh/év-ben kifejezve. (2)	<b>237</b>
A szabványos tisztítási ciklus energiafogyasztása kWh-ban.	<b>0.83</b>
Energiafogyasztás kikapcsolt üzemmódban W-ban.	<b>0.5</b>
Energiafogyasztás bekapcsolva hagyott üzemmódban W-ban.	<b>5.0</b>
Éves vízfogyasztás liter/évben kifejezve. (3)	<b>2800</b>
Szárítóhatékonysági osztály G osztálytól (alacsony hatékonyság) A osztályig (magas hatékonyság).	<b>A</b>
Programidő normál tisztítási ciklus esetén percben kifejezve.	<b>180</b>
A bekapcsolva hagyott üzemmód időtartama.	<b>12</b>
Zajkibocsátás dB(A)-ben kifejezve 1 pW hangteljesítményre vonatkoztatva.	<b>49</b>
Beépíthető modell.	<b>Igen</b>
<p>1) A címkén és az adatlapon található tájékoztatás a normál tisztítási ciklusra vonatkozik, amely program átlagosan szennyezett konyhai edények tisztítására alkalmas, valamint az energia- és a vízfogyasztás együttes figyelembevételénél ez a leghatékonyabb program. A normál tisztítási ciklus megfelel az Eco ciklusnak.</p> <p>2) 280 hideg víztöltésű, normál tisztítási cikluson és az alacsony villamosenergia-fogyasztású üzemmódokon alapul. A tényleges energiafogyasztás a készülék üzemeltetési módjától függ.</p> <p>3) 280 normál tisztítási cikluson alapul. A tényleges vízfogyasztás a készülék üzemeltetési módjától függ.</p>	

# Installazione

IT

⚠ In caso di trasloco tenere l'apparecchio in posizione verticale; se fosse necessario, inclinarlo sul lato posteriore.

## Collegamenti idraulici

⚠ L'adattamento degli impianti idraulici per l'installazione deve essere eseguito solo da personale qualificato.

I tubi di carico e di scarico dell'acqua possono essere orientati verso destra o sinistra per consentire la migliore installazione.

I tubi non devono essere piegati o schiacciati dalla lavastoviglie.

## Collegamento del tubo di carico dell'acqua

- Ad una presa d'acqua da 3/4" gas fredda o calda (max. 60°C).
- Far scorrere l'acqua finché non diventi limpida.
- Avvitare bene il tubo di carico ed aprire il rubinetto.

⚠ Se la lunghezza del tubo di carico non è sufficiente, rivolgersi a un negozio specializzato o ad un tecnico autorizzato (*vedi Assistenza*).

⚠ La pressione dell'acqua deve essere compresa nei valori riportati dalla tabella Dati tecnici, diversamente la lavastoviglie potrebbe non funzionare correttamente.

⚠ Fare attenzione che nel tubo non si formino pieghe o strozzature.

## Collegamento del tubo di scarico dell'acqua

Collegare il tubo di scarico a una conduttura di scarico con diametro minimo di 2 cm. (A)

L'attacco del tubo di scarico deve essere ad un'altezza compresa tra 40 e 80 cm. dal pavimento o dal piano d'appoggio della lavastoviglie.

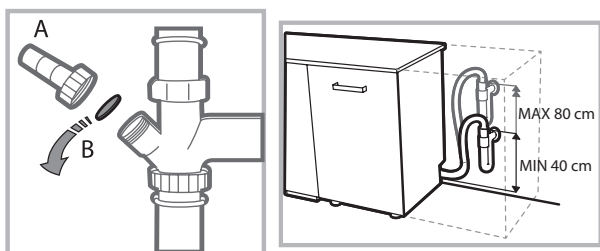

Prima di collegare il tubo di scarico dell'acqua al sifone del lavandino, rimuovere il tappo di plastica (B).

## Sicurezza anti-allagamento

Per garantire che non si generino allagamenti, la lavastoviglie: - è dotata di un sistema che interrompe l'ingresso dell'acqua nel caso di anomalie o di perdite dall'interno.

Alcuni modelli sono dotati anche di un dispositivo supplementare di sicurezza **New Acqua Stop\***, che garantisce l'anti-allagamento anche in caso di rottura del tubo di alimentazione.



**ATTENZIONE: TENSIONE PERICOLOSA!**

Il tubo di carico dell'acqua, non deve in nessun caso, essere tagliato in quanto contiene parti sotto tensione.

## Collegamento elettrico

Prima di inserire la spina nella presa della corrente, accertarsi che:

- la presa **abbia la messa a terra** e sia a norma di legge;
- la presa sia in grado di sopportare il carico massimo di potenza della macchina, indicato nella targhetta caratteristiche sulla controporta (*vedi capitolo Descrizione della lavastoviglie*);
- la tensione di alimentazione sia compresa nei valori indicati nella targhetta caratteristiche sulla controporta;
- la presa sia compatibile con la spina dell'apparecchio. In caso contrario richiedere la sostituzione della spina a un tecnico autorizzato (*vedi Assistenza*); non usare prolunghe o prese multiple.

⚠ Ad apparecchio installato, il cavo di alimentazione elettrica e la presa della corrente devono essere facilmente raggiungibili.

⚠ Il cavo non deve subire piegature o compressioni.

⚠ Se il cavo di alimentazione è danneggiato, deve essere sostituito dal costruttore o dal suo Servizio di Assistenza Tecnica, in modo da prevenire ogni rischio. (*Vedi Assistenza*)

⚠ L'Azienda declina ogni responsabilità qualora queste norme non vengano rispettate.

## Posizionamento e livellamento

1. Posizionare la lavastoviglie su un pavimento piano e rigido. Compensare le irregolarità svitando o avvitando i piedini anteriori finché l'apparecchio non sia orizzontale. Un accurato livellamento dà stabilità ed evita vibrazioni e rumori.

2. Prima di aver incassato la lavastoviglie incollare la striscia adesiva trasparente\* sotto al ripiano in legno per proteggerlo dall'eventuale condensa.

3. Sistemare la lavastoviglie facendo aderire i fianchi o lo schienale ai mobili adiacenti o alla parete. L'apparecchio può anche essere incassato sotto a un piano di lavoro continuo\* (*vedi foglio di Montaggio*).

4\*. Per regolare l'altezza del piedino posteriore, agire sulla boccia esagonale di colore rosso presente nella parte inferiore, frontale, centrale della lavastoviglie, con una chiave a bocca esagonale apertura 8 mm., girando in senso orario per aumentare l'altezza e in senso antiorario per diminuirla. (*vedere foglio istruzioni incasso allegato alla documentazione*)

\* Presente solo su alcuni modelli.

### Avvertenze per il primo lavaggio

Dopo l'installazione, rimuovere i tamponi posizionati sui cestri e gli elastici di trattenimento sul cesto superiore (*dove presenti*).

### Impostazioni addolcitore acqua

Prima di avviare il primo lavaggio, impostare il livello di durezza dell'acqua di rete. (*vedi capitolo Brillantante e sale rigenerante*)

Il primo caricamento del serbatoio dell'addolcitore deve avvenire con acqua, poi introdurre circa 1 Kg. di sale; è normale che l'acqua fuoriesca.

Far partire un ciclo di lavaggio subito dopo.

Usare solo sale specifico per lavastoviglie.



Dopo il caricamento la spia MANCANZA SALE\* si spegne.

 Il mancato riempimento del contenitore del sale, può provocare il danneggiamento del dolcificatore dell'acqua e dell'elemento riscaldante.

La macchina, è dotata di segnali acustici/toni (*secondo il modello d lavastoviglie*) che avvisano dell'avvenuto comando: **accensione, fine ciclo ecc..**

I simboli/spie/led luminosi presenti sul pannello comandi/display, possono variare di colore, pulsare o essere a luce fissa. (*secondo il modello di lavastoviglie*).

Il display\*, visualizza informazioni utili relative al tipo di ciclo impostato, alla fase di lavaggio, al tempo residuo, alla temperatura ecc... ecc...

Dati Tecnici	
<b>Dimensioni</b>	Larghezza cm. 44,5 Altezza cm. 82 Profondità cm. 55
<b>Capacità</b>	10 coperti standard
<b>Pressione acqua alimentazione</b>	0,05 ÷ 1MPa (0.5 ÷ 10 bar) 7,25 – 145 psi
<b>Tensione di alimentazione</b>	vedi targhetta caratteristiche
<b>Potenza totale assorbita</b>	vedi targhetta caratteristiche
<b>Fusibile</b>	vedi targhetta caratteristiche
  	Questa apparecchiatura è conforme alle seguenti Direttive Comunitarie: -2006/95/EC (Bassa Tensione) -2004/108/EC (Compatibilità Elettromagnetica) - 2009/125/EC (Comm. Reg. 1016/2010) (Ecodesign) - 97/17/EC (Etichettatura) - 2012/19/EC (Smaltimento RAEE)

\* Presente solo su alcuni modelli.

# Descrizione dell'apparecchio

IT

## Vista d'insieme

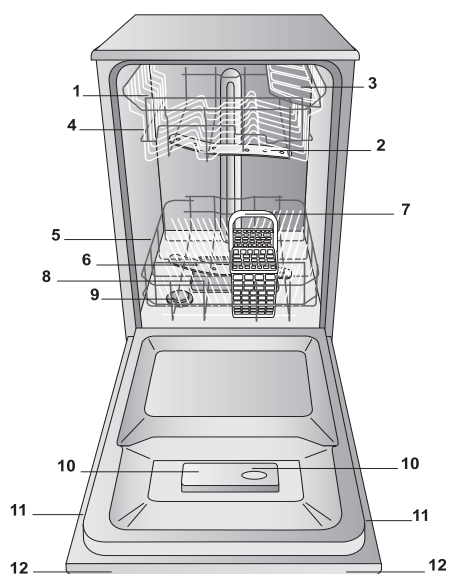

1. Cestello superiore
2. Irroratore superiore
3. Ribaltine
4. Regolatore altezza cestello
5. Cestello inferiore
6. Irroratore inferiore
7. Cestello posate
8. Filtro lavaggio
9. Serbatoio sale
10. Vaschette detersivo e serbatoio brillantante
11. Targhetta caratteristiche
12. Pannello comandi\*\*\*

## Pannello comandi

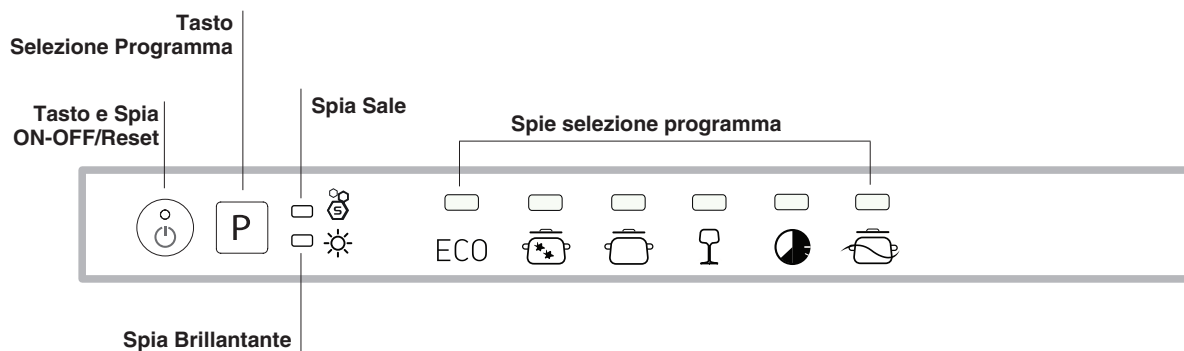

\*\*\* Solo sui modelli ad incasso totale

\* Presente solo su alcuni modelli.

**Il numero e il tipo di programmi ed opzioni variano in base al modello di lavastoviglie.**



# Sale rigenerante e Brillantante

**⚠ Usare solo prodotti specifici per lavastoviglie. Non usare sale alimentare o industriale.**

**Seguire le indicazioni riportate sulla confezione.**

**⚠ Se si usa un prodotto multifunzione, si consiglia comunque di aggiungere il sale, specie se l'acqua è dura o molto dura.** (Seguire le indicazioni riportate sulla confezione).

**⚠ Non aggiungendo né sale né brillantante è normale che le spie MANCANZA SALE\* e MANCANZA BRILLANTANTE\* rimangano accese.**

## Caricare il sale rigenerante

L'utilizzo del sale evita la formazione di CALCARE sulle stoviglie e su componenti funzionali della lavastoviglie.

- E' importante che il serbatoio del sale non sia mai vuoto.
- E' importante effettuare l'impostazione della durezza dell'acqua. Il serbatoio del sale è posto nella parte inferiore della lavastoviglie (vedi Descrizione) e va riempito:
- quando sul pannello si accende la spia MANCANZA SALE\*;
- quando il galleggiante verde\* presente sul tappo sale, non è più visibile.
- vedi autonomia in tabella durezza acqua.



1. Estrarre il cesto inferiore e svitare il tappo del serbatoio in senso antiorario.
2. Solo per il primo utilizzo: riempire il serbatoio di acqua fino al bordo.
3. Posizionare l'imbuto (vedi figura) e riempire il serbatoio di sale fino al bordo (circa 1 kg); è

normale che trabocchi un po' d'acqua.

4. Togliere l'imbuto, eliminare i residui di sale dall'imbocco; sciacquare il tappo sotto l'acqua corrente prima di avvitarlo.

E' consigliabile effettuare questa operazione ad ogni caricamento del sale.

Chiudere bene il tappo, affinché nel serbatoio non entri detersivo durante il lavaggio (potrebbe danneggiarsi irrimediabilmente il dolcificatore).

**⚠** Quando è necessario caricare il sale, si consiglia di effettuare l'operazione prima dell'avvio del lavaggio.

## Impostazione durezza dell'acqua

Per ottenere un perfetto funzionamento dell'addolcitore anticalcare, è indispensabile effettuare una regolazione in funzione della durezza dell'acqua dell'appartamento. Il dato è reperibile presso l'Ente erogatore acqua potabile. Il valore impostato è pari ad una durezza media.

- Accendere la lavastoviglie da tasto ON/OFF
- Spegnerla da tasto ON/OFF
- Tenere premuto il tasto **P** 5 secondi, fino a quando si sentirà un beep.
- Accendere da tasto ON/OFF
- Lampeggia il numero del livello di selezione corrente e la spia sale (solo spia lampeggiante).
- Premere il tasto **P** per selezionare il livello di durezza desiderato (vedi tabella durezza).
- Spegnerla da tasto ON/OFF
- Impostazione completata!

Tabella Durezze Acqua				Autonomia media contenitore sale con 1 lavaggio al giorno
livello	°dH	°fH	mmol/l	mesi
1	0 - 6	0 - 10	0 - 1	7 mesi
2	6 - 11	11 - 20	1,1 - 2	5 mesi
3	12 - 17	21 - 30	2,1 - 3	3 mesi
4	17 - 34	31 - 60	3,1 - 6	2 mesi
5*	34 - 50	61 - 90	6,1 - 9	2/3 settimane

Da 0°f a 10°f si consiglia di non utilizzare sale. Con impostazione 5 la durata può prolungarsi.

(°dH = durezza in gradi tedeschi - °fH = durezza in gradi francesi - mmol/l = millimol/litro)

## Caricare il brillantante

Il brillantante facilita l'ASCIUGATURA delle stoviglie. Il serbatoio del brillantante va riempito:

- quando sul pannello/display si accende la spia MANCANZA BRILLANTANTE\*;
- quando l'indicatore ottico presente sullo sportellino del contenitore "E", passa da scuro a trasparente.

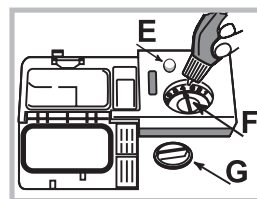

1. Aprire il serbatoio ruotando il tappo "G" in senso antiorario.
2. Versare il brillantante evitando che fuoriesca. Se accade, pulire subito con un panno asciutto.
3. Riavvitare il tappo.

**Non versare MAI il brillantante direttamente all'interno della**

**vasca.**

## Regolare la dose di brillantante

Se non si è soddisfatti del risultato dell'asciugatura, è possibile regolare la dose di brillantante. Girare il regolatore "F". Si possono impostare fino ad un max. di 4 livelli in base al modello di lavastoviglie. Il valore impostato è pari ad un livello medio.

- se sulle stoviglie ci sono striature bluastre, impostare verso i numeri bassi (1-2).
- se sulle stoviglie ci sono gocce d'acqua o macchie di calcare impostare verso i numeri alti (3-4).

\* Presente solo su alcuni modelli.

# Caricare i cesti

IT

## Suggerimenti

Prima di caricare i cesti, eliminare dalle stoviglie i residui di cibo e vuotare bicchieri e i contenitori dei liquidi rimasti. **Non è necessario un risciacquo preventivo sotto acqua corrente.**

Sistemare le stoviglie in modo che siano ben ferme e non si ribaltino, i contenitori siano disposti con l'apertura rivolta in basso e le parti concave o convesse in posizione obliqua, per permettere all'acqua di raggiungere tutte le superfici e di defluire. Fate attenzione che coperchi, manici, padelle e vassoi non impediscano la rotazione degli irroratori. Disporre gli oggetti piccoli nel cestino delle posate.

Le stoviglie in plastica e le padelle in antiaderente, tendono a trattenere maggiormente le gocce d'acqua e quindi il loro grado di asciugatura risulterà inferiore a quello delle stoviglie in ceramica o acciaio.

Gli oggetti leggeri (come i recipienti in plastica) devono essere preferibilmente posizionati sul cesto superiore e disposti in modo da non potersi muovere.

Dopo aver caricato, assicurarsi che gli irroratori ruotino liberamente.

## Cesto inferiore

Il cesto inferiore può contenere pentole, coperchi, piatti, insalatiere, posate ecc... Piatti e coperchi grandi vanno sistemati di preferenza ai lati del cesto.

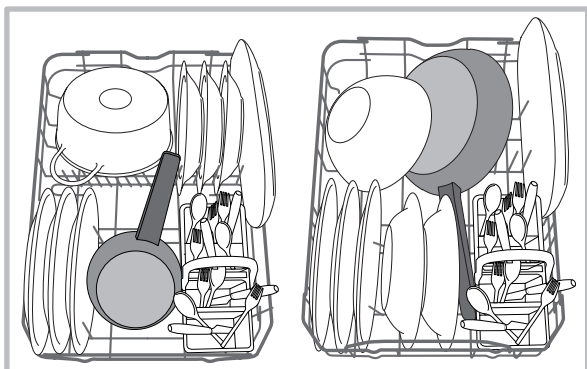

E' consigliabile disporre le stoviglie molto sporche nel cesto inferiore poichè in questo settore i getti d'acqua sono più energici e permettono di ottenere migliori prestazioni di lavaggio.

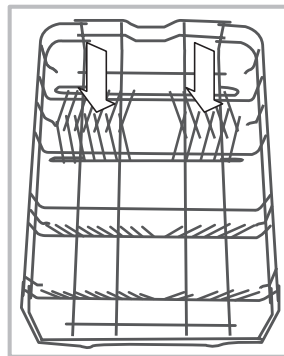

Alcuni modelli di lavastoviglie, dispongono di settori reclinabili\*, gli stessi si possono usare in posizione verticale per la sistemazione dei piatti oppure in posizione orizzontale (abbassati) per poter caricare più agevolmente pentole e insalatiere.

Alcuni modelli, dispongono di Vertical Zone, speciali supporti estraibili\*\* posizionati nella zona posteriore del cesto e che possono

essere usati per sostenere padelle o teglie in posizione più verticale, in modo da occupare meno spazio.

Per utilizzarli, è sufficiente afferrare la presa colorata tirandola verso l'alto e facendola ruotare in avanti. Tali supporti possono scorrere a destra o sinistra per adattarsi alla grandezza delle stoviglie.

## Cestino delle posate

Il cestino delle posate è munito di griglie superiori per una migliore disposizione delle stesse. Deve essere posizionato **solo** nella parte anteriore del cesto inferiore.

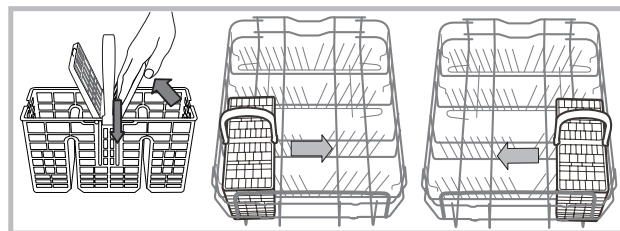

## Cesto superiore

Caricare stoviglie delicate e leggere: bicchieri, tazze, piattini, insalatiere basse.

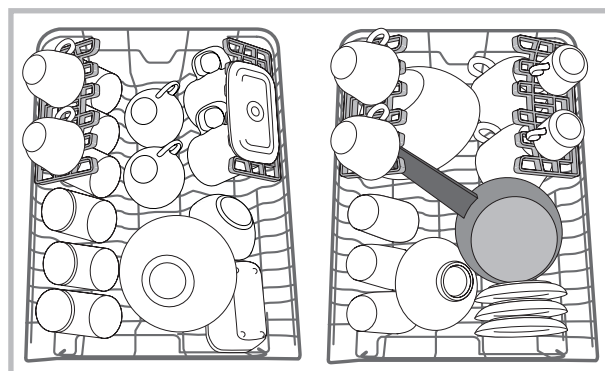

\* Presente solo in alcuni modelli.

\*\* Variabili per numero e posizione.

### Ribaltine a posizione variabile\*

Le ribaltine laterali sono posizionabili su tre altezze differenti per ottimizzare la disposizione delle stoviglie nello spazio del cesto.

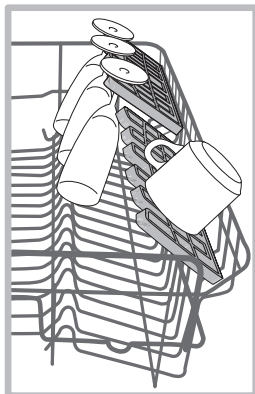

I calici possono essere posizionati stabilmente sulle ribaltine inserendo lo stelo del bicchiere nelle apposite asole.

Per ottimizzare l'asciugatura, posizionare le ribaltine con l'inclinazione maggiore. Per variare l'inclinazione, sollevare la ribaltina, farla scorrere leggermente e posicionarla come desiderata.

### Vassoio\*

Alcuni modelli di lavastoviglie sono dotati di un vassoio scorrevole che può essere utilizzato per contenere posate o stoviglie di piccole dimensioni.

Per migliori prestazioni di lavaggio, evitare di caricare sotto al vassoio stoviglie ingombranti. Il vassoio portaposate è rimovibile. (vedi figura)

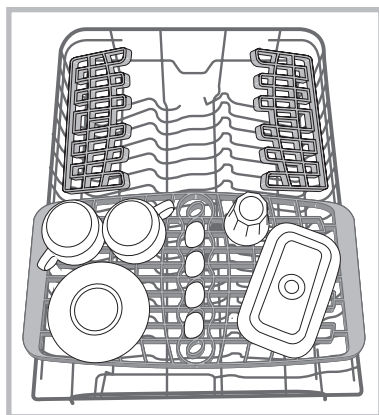

### Regolare l'altezza del cesto superiore

Il cesto superiore è regolabile in altezza: in posizione alta quando nel cesto inferiore si vogliono sistemare stoviglie ingombranti; in posizione bassa, in modo da sfruttare gli spazi delle ribaltine creando più spazio verso l'alto.

**E' preferibile regolare l'altezza del cesto superiore a CESTO VUOTO.**

**Non sollevare o abbassare MAI il cesto su un solo lato.**

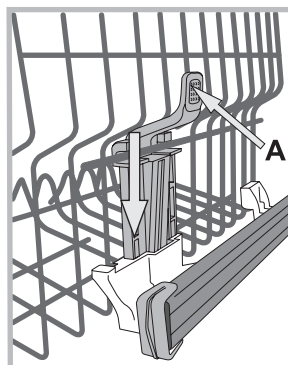

Se il cesto è dotato di **Lift-Up\*** (vedi figura), sollevare il cesto afferrandolo ai lati e muovere verso l'alto. Per tornare nella posizione bassa, premere le leve (A) ai lati del cesto ed accompagnare la discesa verso il basso.

### Stoviglie non idonee

- Posate e stoviglie di legno.
- Bicchieri decorati delicati, stoviglie di artigianato artistico e di antiquariato. Le loro decorazioni non sono resistenti.
- Parti in materiale sintetico non resistenti alla temperatura.
- Stoviglie di rame e stagno.
- Stoviglie sporche di cenere, cera, grasso lubrificante o inchiostro.

Le decorazioni su vetro, i pezzi di alluminio e argento durante il lavaggio possono tendere a cambiare colore ed a sbiancarsi. Anche alcuni tipi di vetro (per es. oggetti di cristallo) dopo molti lavaggi possono diventare opachi.

### Danni al vetro ed alle stoviglie

Cause:

- Tipo di vetro e procedimento di produzione del vetro.
- Composizione chimica del detersivo.
- Temperatura dell'acqua del programma di risciacquo.

Consiglio:

- Utilizzare solo bicchieri e porcellana garantiti dal produttore come resistenti al lavaggio in lavastoviglie.
- Usare detersivo delicato per stoviglie.
- Estrarre bicchieri e posate dalla lavastoviglie al più presto possibile dopo la fine del programma.

\* Presente solo su alcuni modelli.

# Detersivo e uso della lavastoviglie

IT

## Caricare il detersivo

Il buon risultato del lavaggio dipende anche dal corretto dosaggio del detersivo, eccedendo non si lava in modo più efficace e si inquina l'ambiente.

A seconda del grado di sporco, il dosaggio può essere adattato al singolo caso con un detersivo in polvere o liquido.

Solitamente per uno sporco normale, utilizzare circa 25 gr. (detersivo in polvere), o 25ml (detersivo liquido). Se si impiegano le pastiglie ne basta una.

Se le stoviglie sono poco sporche o sono state sciacquate precedentemente sotto l'acqua, ridurre sensibilmente la dose del detersivo.

Per un buon risultato di lavaggio osservare anche le istruzioni riportate sulle confezioni del detersivo.

In caso di ulteriori domande consigliamo di rivolgersi agli uffici di consulenza dei produttori di detersivi.

Aprire il contenitore del detersivo azionando il pulsante D; dosare il detersivo consultando la tabella dei programmi:

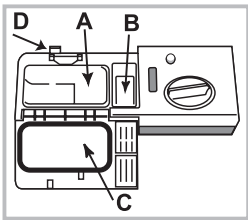

- in polvere o liquido: vaschette A (detersivo per lavaggio) e B (detersivo per prelavaggio)
- pastiglie: quando il programma ne richiede 1, metterla nella vaschetta A e chiudere il coperchio C; quando ne richiede 2, mettere la seconda sul fondo

della vasca.

3. Eliminare i residui di detersivo dai bordi della vaschetta e chiudere il coperchio C fino allo scatto.

Il contenitore detersivo si apre automaticamente in funzione del programma, al momento opportuno.

Se vengono utilizzati detersivi combinati, è consigliato utilizzare l'opzione TABS, che adegua il programma di lavaggio, in modo da raggiungere sempre il migliore risultato di lavaggio e di asciugatura possibile.

**⚠ Utilizzare solo detersivo per lavastoviglie.**

**NON UTILIZZARE detersivi per lavaggio a mano.**

Un utilizzo eccessivo di detersivo può lasciare residui di schiuma a fine ciclo.

Le migliori prestazioni di lavaggio ed asciugatura, si ottengono solo con l'utilizzo combinato di detersivo, brillantante liquido e sale rigenerante.



Si consiglia di usare detersivi senza fosfati e senza cloro che sono i più indicati per la tutela dell'ambiente.

## Avviare la lavastoviglie

1. Aprire il rubinetto dell'acqua.
2. Aprire la porta e premere il tasto ON-OFF:
3. Dosare il detersivo. (vedi a lato).
4. Caricare i cestì (vedi Caricare i cestì).
5. Selezionare il programma in base alle stoviglie e al loro grado di sporco (vedi tabella dei programmi) premendo il tasto **P**.
6. Selezionare le opzioni di lavaggio\*. (vedi Progr. speciali ed Opzioni).
7. Avviare chiudendo la porta.
8. La fine del programma è segnalata da segnali acustici e dal lampeggiare della spia del programma selezionato. Aprire la porta, spegnere l'apparecchio premendo il tasto ON-OFF, chiudere il rubinetto dell'acqua e staccare la spina dalla presa di corrente.
9. Aspettare alcuni minuti prima di togliere le stoviglie, per evitare di scottarsi. Scaricare i cestì iniziando da quello inferiore.

**⚠ - Per ridurre il consumo di energia elettrica, in alcune condizioni di NON utilizzo prolungato, la macchina si spegne automaticamente.**

**⚠ PROGRAMMI AUTO\***: alcuni modelli di lavastoviglie sono dotati di un particolare sensore che può valutare il grado di sporco e impostare il lavaggio più efficiente ed economico. La durata dei programmi Auto potrà variare per l'intervento del sensore.

**⚠** Se le stoviglie sono poco sporche o sono state sciacquate precedentemente sotto l'acqua, ridurre sensibilmente la dose del detersivo.

## Modificare un programma in corso

Se si è selezionato un programma sbagliato è possibile modificarlo, purché appena iniziato: aprire la porta facendo attenzione alla fuoriuscita di vapore, con una pressione prolungata premere il tasto ON/OFF, la macchina si spegne. Riaccendere la macchina con il tasto ON/OFF e selezionare il nuovo programma e le eventuali opzioni; avviare chiudendo la porta.

## Aggiungere altre stoviglie

Senza spegnere la macchina, aprire la porta facendo attenzione alla fuoriuscita di vapore e inserire le stoviglie. Chiudere la porta: il ciclo riprende.

## Interruzioni accidentali





Se durante il lavaggio si apre la porta o si verifica un'interruzione di corrente, il programma si interrompe. Riprende dal punto in cui si era interrotto quando si chiude la porta o torna la luce.

\* Presente solo su alcuni modelli.

I dati dei programmi sono misurati in condizioni di laboratorio secondo Norma europea EN 50242.

**A seconda delle diverse condizioni di utilizzo, la durata e i dati dei programmi possono variare.**

**⚠ Il numero e il tipo di programmi ed opzioni variano in base al modello di lavastoviglie.**

Programma	Asciugatura	Opzioni	Durata dei programmi	Consumo acqua (l/ciclo)	Consumo energia (KWh/ciclo)
Eco	Si	No	03:00'	10	0,83
Intensivo 	Si	No	02:30'	14	1,3
Normale 	Si	No	02:00'	13,5	1,1
Delicati 	Si	No	01:40'	10	0,95
Rapido 	No	No	00:40'	9	0,8
Ammollo 	No	No	00:10'	4,0	0,01

### Indicazioni per la scelta dei programmi e dosaggio del detersivo

**1.** Il ciclo di lavaggio ECO è il programma standard a cui si riferiscono i dati dell'etichetta energetica; questo ciclo è adatto a lavare stoviglie normalmente sporche ed è il programma più efficiente in termini di consumo energetico e di acqua per questo tipo di stoviglie. 4 gr/ml\*\* + 21 gr/ml – 1 Tab (\*\*Quantità di detersivo del prelavaggio)

**2.** Stoviglie e pentole molto sporche (non usare per pezzi delicati). 25 gr/ml – 1 Tab

**3.** Stoviglie e pentole normalmente sporche. 4 gr/ml\*\* + 21 gr/ml – 1 Tab

**4.** Ciclo per stoviglie delicate, più sensibili alle alte temperature. 25 gr/ml – 1 Tab

**5.** Ciclo veloce da utilizzare per stoviglie poco sporche. (ideale per 2 coperti) 21 gr/ml – 1 Tab

**6.** Lavaggio preliminare in attesa di completare il carico al pasto successivo. No detersivo

Consumi di stand-by: Consumo di left-on mode: 5 W - consumo di off mode: 0,5 W

### Note:

le migliori prestazioni del programma "Rapido", si ottengono preferibilmente rispettando il numero di coperti specificati.

Per consumare di meno usa la lavastoviglie a pieno carico.

**Nota per i laboratori di Prove:** per informazioni sulle condizioni della prova comparativa EN, farne richiesta all'indirizzo: assistenza\_en\_lvs@indesitcompany.com

# Manutenzione e cura

IT

## Escludere acqua e corrente elettrica

- Chiudere il rubinetto dell'acqua dopo ogni lavaggio per eliminare il pericolo di perdite.
- Staccare la spina dalla presa di corrente quando si pulisce la macchina e durante i lavori di manutenzione.

## Pulire la lavastoviglie

- La superficie esterna e il pannello di controllo possono essere puliti con un panno inumidito con acqua non abrasivo. Non usare solventi o abrasivi.
- La vasca interna può essere pulita da eventuali macchie con un panno imbevuto di acqua e poco aceto.

## Evitare i cattivi odori

- Lasciare sempre socchiusa la porta per evitare il ristagno di umidità.
- Pulire regolarmente le guarnizioni perimetrali di tenuta della porta e delle vaschette detersivo con una spugnetta umida. Si eviteranno così ristagni di cibo, principali responsabili del cattivo odore.

## Pulire gli irroratori

Può succedere che residui di cibo si attacchino agli irroratori e ostruiscano i fori da cui esce l'acqua: di tanto in tanto è bene controllarli e pulirli con uno spazzolino non metallico. I due irroratori, sono entrambi smontabili.

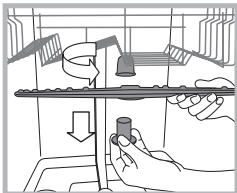

Per smontare l'irroratore superiore, occorre svitare girando in senso antiorario la ghiera di plastica. L'irroratore superiore, va rimontato con la parte con il maggior numero di fori rivolta verso l'alto.

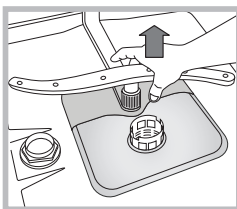

L'irroratore inferiore si smonta tirandolo verso l'alto.

## Pulizia del filtro entrata acqua\*

Se i tubi dell'acqua sono nuovi o sono rimasti per lungo tempo inattivi, prima di fare l'allacciamento, far scorrere l'acqua fino a che diventi limpida e sia priva di impurità. Senza questa precauzione, c'è il rischio che il punto dove entra l'acqua si intasi, danneggiando la lavastoviglie.

 Periodicamente, pulire il filtro entrata acqua posizionato all'uscita del rubinetto.

- Chiudere il rubinetto dell'acqua.
- Svitare l'estremità del tubo di carico acqua, togliere il filtro e pulirlo delicatamente sotto un getto di acqua corrente.
- Inserire nuovamente il filtro e avvitare il tubo.

## Pulire i filtri

Il gruppo filtrante è formato da tre filtri che puliscono l'acqua di lavaggio dai residui di cibo e la rimettono in circolo: per avere buoni risultati di lavaggio è necessario pulirli.

 Pulire i filtri con regolarità.

 La lavastoviglie non deve essere usata senza filtri o con filtro sganciato.

- Dopo alcuni lavaggi, controllare il gruppo filtrante e se necessario pulirlo accuratamente sotto acqua corrente, aiutandosi con uno spazzolino non metallico, seguendo le istruzioni sotto riportate:

1. ruotare in senso antiorario il filtro cilindrico C ed estrarlo (fig. 1).
2. Estrarre il bicchiere filtro B facendo una leggera pressione sulle alette laterali (Fig. 2);
3. Sfilare il piatto filtro inox A. (fig. 3).
4. Ispezionare il pozzetto ed eliminare eventuali residui di cibo. **NON RIMUOVERE MAI** la protezione della pompa di lavaggio (particolare di colore nero) (fig.4).

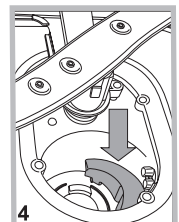
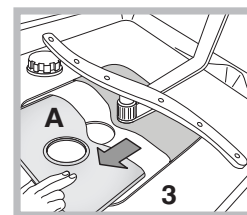
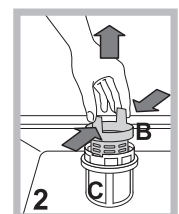
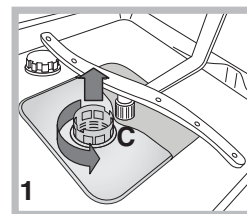

Dopo la pulizia dei filtri, rimontare il gruppo filtrante e ricollocarlo correttamente nella sua sede; è fondamentale per un buon funzionamento della lavastoviglie.

## Se ci si assenta per lunghi periodi

- Staccare i collegamenti elettrici e chiudere il rubinetto dell'acqua.
- Lasciare socchiusa la porta.
- Al rientro, fare un lavaggio a vuoto.

\* Presente solo su alcuni modelli.

# Anomalie e rimedi

Può accadere che l'apparecchio non funzioni. Prima di telefonare all'Assistenza controllare che non si tratti di un problema facilmente risolvibile aiutandosi con il seguente elenco.

<b>Anomalie:</b>	<b>Possibili cause / Soluzione:</b>
<b>La lavastoviglie non parte o non risponde ai comandi</b>	<ul style="list-style-type: none"><li>• Spegnere la macchina con il tasto ON/OFF, riaccendere dopo un minuto circa e reimpostare il programma.</li><li>• La spina non è ben inserita nella presa di corrente.</li><li>• La porta della lavastoviglie non è ben chiusa.</li></ul>
<b>La porta non si chiude</b>	<ul style="list-style-type: none"><li>• Verifica che i cestri siano inseriti fino in fondo.</li><li>• La serratura è scattata; spingere energicamente la porta fino a sentire il "clack".</li></ul>
<b>La lavastoviglie non scarica acqua.</b>	<ul style="list-style-type: none"><li>• Il programma di lavaggio non è ancora terminato.</li><li>• Il tubo di scarico dell'acqua è piegato (vedi Installazione).</li><li>• Lo scarico del lavello è ostruito.</li><li>• Il filtro è intasato da residui di cibo.</li></ul>
<b>La lavastoviglie fa rumore.</b>	<ul style="list-style-type: none"><li>• Le stoviglie sbattono tra loro o contro gli irroratori. Posizionare le stoviglie correttamente</li><li>• Eccessiva presenza di schiuma: il detersivo non è dosato adeguatamente o non è idoneo al lavaggio in lavastoviglie. (vedi Avvio e utilizzo). Non prelavare a mano le stoviglie.</li></ul>
<b>Su stoviglie e bicchieri ci sono depositi calcarei o una patina biancastra.</b>	<ul style="list-style-type: none"><li>• Manca il sale rigenerante.</li><li>• La regolazione della durezza dell'acqua non è adeguata; aumentare i valori. (vedi Brillantante e sale).</li><li>• Il tappo del serbatoio del sale non è chiuso bene.</li><li>• Il brillantante è esaurito o il dosaggio è insufficiente.</li></ul>
<b>Su stoviglie e bicchieri ci sono striature o sfumature bluastre.</b>	<ul style="list-style-type: none"><li>• Il dosaggio del brillantante è eccessivo.</li></ul>
<b>Le stoviglie sono poco asciutte.</b>	<ul style="list-style-type: none"><li>• È stato selezionato un programma senza asciugatura.</li><li>• Il brillantante è esaurito. (vedi Brillantante e sale).</li><li>• La regolazione del brillantante non è adeguata.</li><li>• Le stoviglie sono in materiale antiaderente o in plastica; è normale la presenza di gocce d'acqua.</li></ul>
<b>Le stoviglie non sono pulite.</b>	<ul style="list-style-type: none"><li>• Le stoviglie non sono sistemate correttamente.</li><li>• Gli irroratori non sono liberi di ruotare, bloccati da stoviglie.</li><li>• Il programma di lavaggio è troppo blando (vedi Programmi).</li><li>• Eccessiva presenza di schiuma: il detersivo non è dosato adeguatamente o non è idoneo al lavaggio in lavastoviglie. (vedi Avvio e utilizzo).</li><li>• Il tappo del brillantante non è stato chiuso correttamente.</li><li>• Il filtro è sporco o intasato (vedi Manutenzione e cura).</li><li>• Manca il sale rigenerante (vedi Brillantante e sale).</li></ul>
<b>La lavastoviglie non carica acqua</b>  è bloccata con spie lampeggianti	<ul style="list-style-type: none"><li>• Manca l'acqua nella rete idrica o il rubinetto è chiuso.</li><li>• Il tubo di carico dell'acqua è piegato (vedi Installazione). Riprogrammare la macchina e riavviare.</li><li>• I filtri sono intasati; è necessario pulirli.</li><li>• Lo scarico è intasato; è necessario pulirlo.</li><li>• Dopo aver effettuato le operazioni di verifica e pulizia, spegnere ed accendere la lavastoviglie e far ripartire un nuovo ciclo di lavaggio.</li><li>• Se il problema persiste, chiudere il rubinetto dell'acqua, staccare la spina e contattare il centro assistenza.</li></ul>

\* Presente solo su alcuni modelli.

# Installation

EN

⚠ If the appliance must be moved at any time, keep it in an upright position; if absolutely necessary, it may be tilted onto its back.

## Connecting the water supply

⚠ Adaptation of the water supply for installation should only be performed by a qualified technician.

The water inlet and outlet hoses may be positioned towards the right or the left in order to achieve the best possible installation.

Make sure the dishwasher does not bend or squash the hoses.

## Connecting the water inlet hose

- To a 3/4" gas cold or hot water connection point (max. 60°C).
- Run the water until it is perfectly clear.
- Screw the inlet hose tightly into position and turn off the tap.

⚠ If the inlet hose is not long enough, contact a specialist store or an authorised technician (*see Assistance*).

⚠ The water pressure must be within the values indicated in the Technical Data table - otherwise the dishwasher may be function properly.

⚠ Make sure the hose is not bent or compressed.

## Connecting the water outlet hose

Connect the outlet hose to a drain duct with a minimum diameter of 2 cm. (A)

The outlet hose connection must be at a height ranging from 40 to 80 cm from the floor or surface where the dishwasher rests.

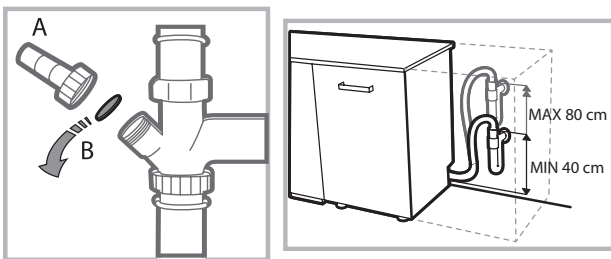

Before connecting the water outlet hose to the sink drain, remove the plastic plug (B).

## Anti-flooding protection

To ensure floods do not occur, the dishwasher:

- is provided with a special system which blocks the water supply in the event of anomalies or leaks from inside the appliance.

Some models are also equipped with the supplementary safety device **New Acqua Stop\***, which guarantees anti-flooding protection even in the event of a supply hose rupture.



**WARNING: HAZARDOUS VOLTAGE!**

Under no circumstances should the water inlet hose be cut as it contains live electrical parts.

## Electrical connection

Before inserting the plug into the electrical socket, make sure that:

- The socket is **earthed** and complies with current regulations;
- the socket can withstand the maximum load of the appliance as shown on the data plate located on the inside of the door  
(*see chapter Description of the appliance*);
- The power supply voltage falls within the values indicated on the data plate on the inside of the door.
- The socket is compatible with the plug of the appliance. If this is not the case, ask an authorised technician to replace the plug (*see Assistance*). Do not use extension cables or multiple sockets.

⚠ Once the appliance has been installed, the power supply cable and the electrical socket should be easily accessible.

⚠ The cable should not be bent or compressed.

⚠ If the power supply cable is damaged, have it replaced by the manufacturer or its authorised Technical Assistance Service in order to prevent all potential hazards. (*See Assistance*)

⚠ The Company shall not be held responsible for any incidents, if these regulations are not observed.

## Positioning and levelling

1. Position the dishwasher on a level sturdy floor. If the floor is uneven, the front feet of the appliance may be adjusted until it reaches a horizontal position. If the appliance is levelled correctly, it will be more stable and much less likely to move or cause vibrations and noise while it is operating.

2. Before recessing the dishwasher, stick the adhesive transparent strip\* under the wooden shelf in order to protect it from any condensation which may form.

3. Place the dishwasher so that its sides or back panel are in contact with the adjacent cabinets or the wall. This appliance can also be recessed under a single worktop\* (*see the Assembly instruction sheet*).

4\*. To adjust the height of the rear foot, turn the red hexagonal bushing on the lower central part at the front of the dishwasher using a hexagonal spanner with an opening of 8 mm. Turn the spanner in a clockwise direction to increase the height and in an anticlockwise direction to decrease it. (*see Building-in instruction sheet attached to the documentation*)

\* Only available in selected models.



### Advice regarding the first wash cycle

After the installation, remove the stoppers from the racks and the retaining elastic elements from the upper rack (if any).

### Water softener settings

Before starting the first wash cycle, set the hardness level of the water from the mains supply. (see chapter *Rinse aid and refined salt*).

First load the softener tank with water, then introduce about 1 kg of salt. It is perfectly normal for water to flow out.

As soon as this procedure is complete, run a wash cycle. Only use salt that has been specifically designed for dishwashers.



After the salt has been poured into the machine, the LOW SALT indicator light\* switches off.

 If the salt container is not filled, the water softener and the heating element may be damaged as a result.

The machine has a buzzer/set of tones (depending on the dishwasher model) to inform the user that a command has been implemented: power on, cycle end etc.

The symbols/indicator lights/LEDs on the control panel/display may vary in colour and may have a flashing or fixed light (depending on the dishwasher model).

The display\* provides useful information concerning the type of wash cycle, drying/wash-cycle phase, remaining time, temperature etc.

Technical data	
Dimensions	width 44,5 cm height 82 cm depth 55 cm
Capacity	10 standard place-settings
Water supply pressure	0,05 ÷ 1MPa (0.5 ÷ 10 bar) 7,25 psi – 145 psi
Power supply voltage	See appliance data plate
Total absorbed power	See appliance data plate
Fuse	See appliance data plate
  	This dishwasher conforms to the following European Community Directives: -2006/95/EC (Low Voltage) -2004/108/EC (Electromagnetic Compatibility) -2009/125/EC (Comm. Reg. 1016/2010) (Ecodesign) -97/17/EC (Labelling) -2012/19/CE Waste Electrical and Electronic Equipment (WEEE)

\* Only available in selected models.

# Description of the appliance

EN

## Overall view

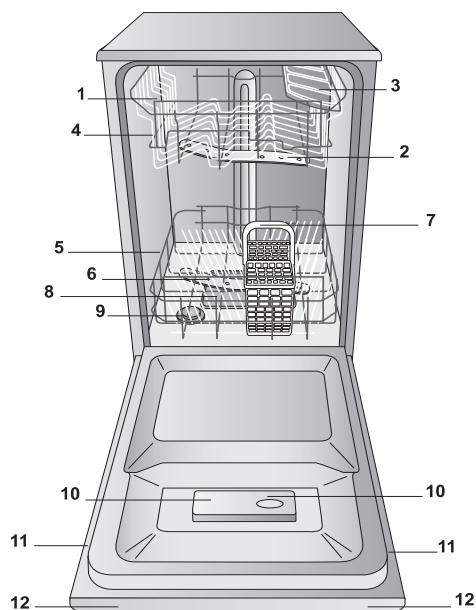

1. Upper rack
2. Upper spray arm
3. Tip-up compartments
4. Rack height adjuster
5. Lower rack
6. Lower spray arm
7. Cutlery basket
8. Washing filter
9. Salt dispenser
10. Detergent and rinse aid dispensers
11. Data plate
12. Control Panel\*\*\*

## Control panel

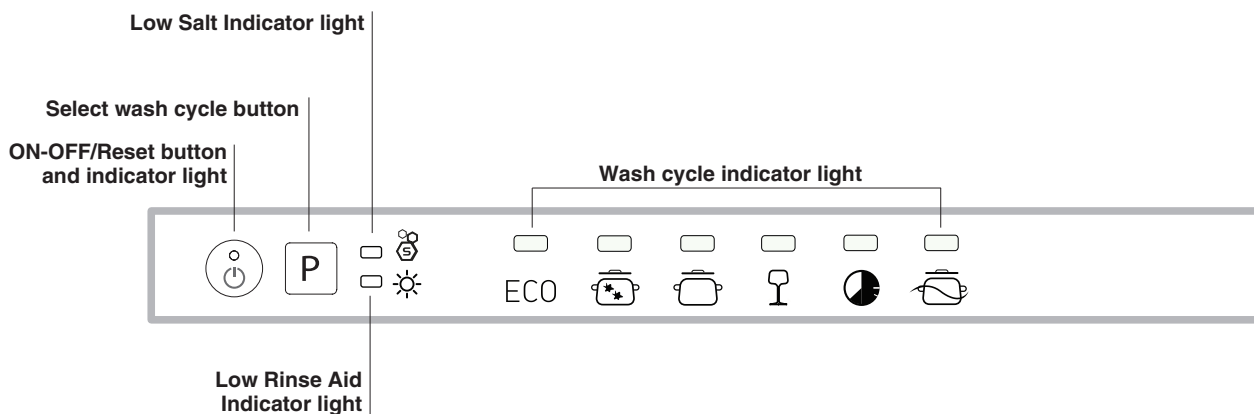

\*\*\* Only in completely built-in models.

\* Only available in selected models.

The number and type of wash cycles and options may vary depending on the dishwasher model.

**⚠ Only use products which have been specifically designed for dishwashers. Do not use table salt or industrial salt. Follow the instructions given on the packaging.**

**⚠ If you are using a multi-function product, we recommend that you add salt in any case, especially if the water is hard or very hard. (Follow the instructions given on the packaging.)**

**⚠ If you do not add salt or rinse aid, the LOW SALT\* and LOW RINSE AID\* indicator lights will remain lit.**

## Measuring out the refined salt

The use of salt prevents the formation of LIMESCALE on the dishes and on the machine's functional components.

- It is important that the salt dispenser be never empty.
- It is important to set the water hardness.

The salt dispenser is located in the lower part of the dishwasher (see *Description*) and should be filled:

- When the LOW RINSE AID indicator light in the control panel is lit\*;
- When the green float\* on the cap of the salt dispenser is no longer visible.
- See autonomy in the water hardness table.



1. Remove the lower rack and unscrew the container cap (anticlockwise).
2. Only the first time you do this: fill the water dispenser up to the edge.
3. Position the funnel (see *figure*) and fill the salt container right up to its edge

(approximately 1 kg); it is not unusual for a little water to leak out.

4. Remove the funnel and wipe any salt residue away from the opening; rinse the cap under running water and then screw it on. It is advisable to perform this procedure every time you add salt to the container.

Make sure the cap is screwed on tightly, so that no detergent can get into the container during the wash cycle (this could damage the water softener beyond repair).

**⚠** Whenever you need to add salt, we recommend carrying out the procedure before the washing cycle is started.

## Setting the water hardness

For perfect water softener operation, it is essential that the adjustment be based on the water hardness in your house. Ask your local water supplier for this information. The factory setting is for medium water hardness.

- Switch the dishwasher on using the On/Off button.
- Switch it off using the On/Off button
- Hold down button **P** for 5 seconds until you hear a beep.
- Switch it on using the On/Off button
- The current selection level number and salt indicator light flash (flashing indicator only).
- Press button **P** to select the desired hardness level (see *hardness table*).
- Switch it off using the On/Off button
- Setting is complete!

Water Hardness Table				Average autonomy salt dispenser with 1 wash cycle per day
level	°dH	°fH	mmol/l	months
1	0 - 6	0 - 10	0 - 1	7 months
2	6 - 11	11 - 20	1.1 - 2	5 months
3	12 - 17	21 - 30	2.1 - 3	3 months
4	17 - 34	31 - 60	3.1 - 6	2 months
5*	34 - 50	61 - 90	6.1 - 9	2/3 weeks

For values between 0°f and 10°f, we do not recommend the use of salt. A setting of 5 may increase cycle duration.

(°dH = hardness measured in German degrees - °f = hardness measured in French degrees - mmol/l = millimoles per litre)

## Measuring out the rinse aid

Rinse aid makes dish DRYING easier. The rinse aid dispenser should be filled:

- When the LOW RINSE AID indicator light on the panel/display is lit\*;
- When the dark optical indicator on the dispenser door "E" becomes transparent.

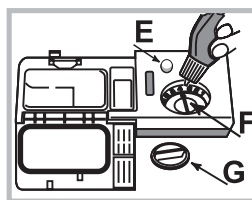

1. Open the dispenser by turning the cap "G" in an anticlockwise direction.

2. Pour in the rinse aid, making sure it does not overflow from the dispenser. If this happens, clean the spill immediately with a dry cloth.

3. Screw the cap back on.

**NEVER pour the rinse aid directly into the tub.**

## Adjusting the amount of rinse aid

If you are not completely satisfied with the drying results, you can adjust the quantity of rinse aid used. Turn the adjuster "F". A maximum of 4 levels can be set according to the dishwasher model. The factory setting is for a medium level.

- If you see bluish streaks on the dishes, set a low number (1-2).
- If there are drops of water or limescale marks on the dishes, set a high number (3-4).

\* Only available in selected models.

# Loading the racks

EN

## Tips

Before loading the racks, remove all food residues from the crockery and empty liquids from glasses and containers. **No preventive rinsing is needed under running water.**

Arrange the crockery so that it is held in place firmly and does not tip over; and arrange the containers with the openings facing downwards and the concave/convex parts placed obliquely, thus allowing the water to reach every surface and flow freely. Make sure that the lids, handles, trays and frying pans do not prevent the spray arms from rotating. Place any small items in the cutlery basket.

Since plastic dishes and non-stick frying pans usually retain more water drops, their drying will be not so good as that of ceramic or stainless-steel dishes.

Lightweight items such as plastic containers should be placed in the upper rack and arranged so that they cannot move.

After loading the appliance, make sure that the spray arms can rotate freely.

## Lower rack

The lower rack can hold pans, lids, dishes, salad bowls, cutlery etc. Large plates and lids should ideally be placed at the sides.

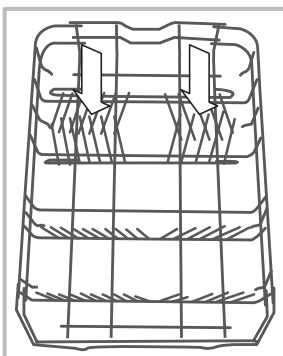
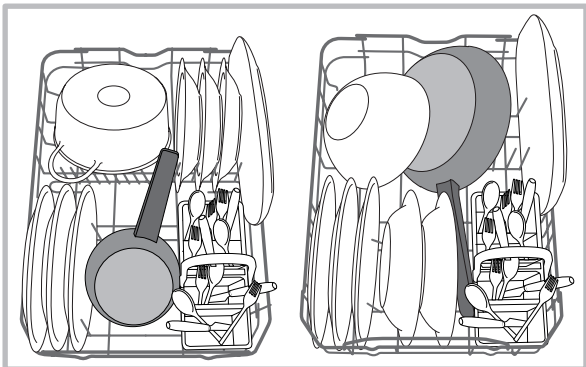

Several dishwasher models are fitted with tip-up sectors\*.

They can be used in a vertical position when arranging dishes or in a horizontal position (lower) to load pans and salad bowls easily.

Some models are equipped with Vertical Zone, special pull-out supports\* in the rear of the rack that can be used to support frying pans and baking pans in a more vertical position, thus taking up

less space.

In order to use it, just get hold of the coloured grip and pull it upwards while rotating it forward. The supports can slide right and left to fit the size of the crockery.

Very soiled dishes and pans should be placed in the lower rack because in this sector the water sprays are stronger and allow a higher washing performance.

## Cutlery basket

The basket is equipped with top grilles for improved cutlery arrangement. The cutlery basket should be positioned **only** at the front of the lower rack.

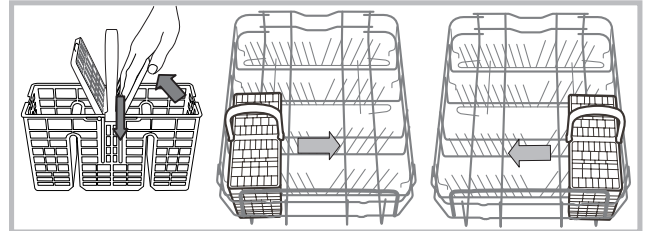

## Upper rack

Load this rack with delicate and lightweight crockery such as glasses, cups, saucers and shallow salad bowls.

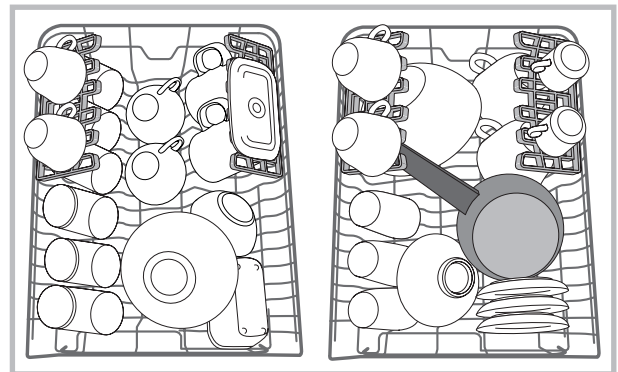

## Adjustable position tip-up compartments\*

The side tip-up compartments can be positioned at three different heights to optimize the arrangement of the crockery inside the rack.

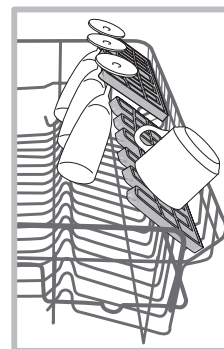

Wine glasses can be placed safely in the tip-up compartments by inserting the stem of each glass into the corresponding slot.

For optimum drying results incline the tip-up compartments more. To change the inclination, pull up the tip-up compartment, slide it slightly and position it as you wish.

\*Only available in selected models with different numbers and positions.

### Tray\*

Some dishwasher models are fitted with a sliding tray which can be used to hold small crockery and cutlery.

For optimum washing performance, avoid positioning bulky crockery directly below the tray. The cutlery tray can be removed. (see Figure.)

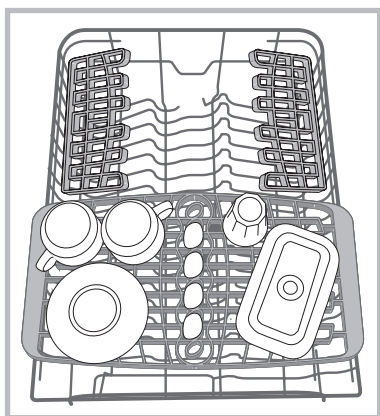

### Adjusting the height of the upper rack

The height of the upper rack can be adjusted: high position to place bulky crockery in the lower rack and low position to make the most of the tip-up compartments by creating more space upwards.

**The height of the upper rack should be adjusted WHEN THE RACK IS EMPTY.**

**NEVER raise or lower the rack on one side only.**

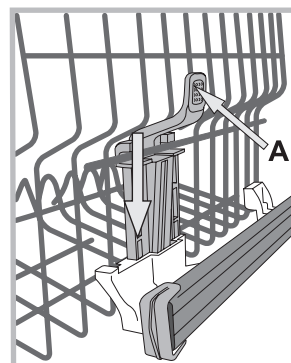

If the rack is equipped with a **Lift-Up device\*** (see figure), lift it up by holding its sides. To restore the lower position, press the levers (**A**) at the sides of the rack and follow the rack down.

### Unsuitable crockery

- Wooden crockery and cutlery.
- Delicate decorated glasses, artistic handicraft and antique crockery. Their decorations are not resistant.
- Parts in synthetic material which do not withstand high temperatures.
- Copper and tin crockery.
- Crockery soiled with ash, wax, lubricating grease or ink.

The colours of glass decorations and aluminium/silver pieces can change and fade during the washing process. Some types of glass (e.g. crystal objects) can become opaque after a number of wash cycles too.

### Damage to glass and crockery

Caused by:

- Type of glass and glass production process.
- Chemical composition of detergent.
- Water temperature of rinse cycle.

Tips:

- Only use glasses and porcelain guaranteed by the manufacturer as dishwasher safe.
- Use a delicate detergent suitable for crockery.
- Collect glasses and cutlery from the dishwasher as soon as the wash cycle is over.

\* Only available in selected models.

# Detergent and dishwasher use

EN

## Measuring out the detergent

Good washing results also depend on the correct amount of detergent being used. Exceeding the stated amount does not result in a more effective wash and increases environmental pollution.

The amount can be adjusted to the soil level.

In the case of normally soiled items, use approximately either 25g (powder detergent) or 25ml (liquid detergent). If tablets are used, one tablet will be enough.

If the crockery is only lightly soiled or if it has been rinsed with water before being placed in the dishwasher, reduce the amount of detergent used accordingly.

For good washing results also follow the instructions shown on the detergent box.

For further questions please ask the detergent producers.

Open the detergent dispenser using button **D** and measure out the detergent according to the Table of wash cycles:

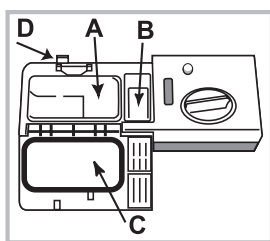

- powder or liquid: compartments **A** (wash detergent) and **B** (pre-wash detergent)

- tablets: when the cycle requires 1 tablet, place it in compartment **A** and close cover **C**; when it requires 2 tablets, place the second tablet on the bottom of the appliance.

Remove detergent residues from

the edges of the compartment and close cover **C** until it clicks.

The detergent dispenser automatically opens up at the right time according to the wash cycle.

If all-in-one detergents are used, we recommend using the TABS option, because it adjusts the cycle so that the best washing and drying results are always achieved.

**⚠ Only use detergent which has been specifically designed for dishwashers.**

**DO NOT USE** washing up liquid.

**Using excessive detergent may result in foam residues remaining in the machine after the cycle has ended.**

**To achieve the best washing and drying results, the combined use of detergent, rinse aid liquid and refined salt is required.**



**We recommend using detergents that do not contain phosphates or chlorine, as these products are harmful to the environment.**

## Starting the dishwasher

1. Turn the water tap on.
2. Open the door and press the ON/OFF button.
3. Measure out the detergent. (*see adjacent information*).
4. Load the racks (*see Loading the racks*).
5. Select the wash cycle in accordance with the type of crockery and its soil level (*see Table of wash cycles*) by pressing the **P** button.
6. Select the wash options\*. (*see Special wash cycles and Options*).
7. Start the wash cycle by shutting the door.
8. The end of the wash cycle is indicated by beeps and by the flashing of the indicator light of the selected wash cycle. Open the door, switch off the appliance by pressing the ON/OFF button, shut off the water tap and unplug the appliance from the electricity socket.
9. Wait a few minutes before removing the crockery in order to avoid burns. Unload the racks, beginning with the lower level.

**⚠ - The machine will switch off automatically during long periods of inactivity in order to minimise electricity consumption.**

**⚠** If the crockery is only lightly soiled or if it has been rinsed with water before being placed in the dishwasher, reduce the amount of detergent used accordingly.

## Changing a wash cycle in progress

If a mistake was made in the wash cycle selection process, it is possible to change the cycle provided that it has only just begun: open the door, taking care to avoid the escaping steam, and press and hold the ON/OFF button; the machine will switch off. Switch the machine back on using the ON/OFF button and select the new wash cycle and any options desired; start the cycle by closing the door.

## Adding extra crockery

Without switching off the machine, open the door, taking care to avoid the escaping steam, and place the crockery inside the dishwasher. Close the door: the cycle starts from the point at which it was interrupted.

## Accidental interruptions

If the door is opened during the wash cycle or there is a power cut, the cycle stops. It starts again from the point at which it was interrupted once the door has been shut or the electricity supply restored.





\* Only available in selected models.

# Wash cycles

Wash-cycle data is measured under laboratory conditions according to European Standard EN 50242.

**Based on the different conditions of use, the wash-cycle duration and data can change.**

 **The number and type of wash cycles and options may vary depending on the dishwasher model.**

Wash cycle	Wash cycle which include drying	Options	Approximate duration of wash cycles	Water consumption (l/cycle)	Energy consumption (KWh/cycle)
Eco	Yes	No	03:00'	10	0,83
Intensive 	Yes	No	02:30'	14	1,3
Normal 	Yes	No	02:00'	13,5	1,1
Delicate 	Yes	No	01:40'	10	0,95
Rapid 40' 	No	No	00:40'	9	0,8
Prewash 	No	No	00:10'	4,0	0,01

## Instructions on wash cycle selection and detergent dosage

1. The ECO wash cycle is the standard cycle to which the energy label data refers. It can be used to wash crockery with a normal soil level and it is the most efficient cycle in terms of energy and water consumption for this type of crockery. 4 gr/ml\*\*+ 21 gr/ml – 1 Tab (\*\*Quantity of pre-washing detergent)

2. Heavily soiled dishes and pans (not to be used for delicate items). 25 gr/ml – 1 Tab

3. Normally soiled pans and dishes. 4 gr/ml\*\*+ 21 gr/ml – 1 Tab

4. Cycle for delicate items, which are more sensitive to high temperatures 25 gr/ml – 1 Tab

5. Fast cycle to be used for lightly soiled dishes (Ideal for 2 place settings) 21 gr/ml – 1 Tab

6. Pre-wash for dishes while awaiting completion of the load with the dishes from the next meal. No detergent

Standby consumption: Left-on mode consumption: 5 W - Off mode consumption: 0.5 W

## Notes:

Optimum performance levels when using the “Rapid 40” cycle can be achieved by respecting the specified number of place settings.

To reduce consumption, only run the dishwasher when it is full.

**Note for Test Laboratories:** for information on comparative EN testing conditions, please send an email to the following address: [assistenza\\_en\\_lvs@indesitcompany.com](mailto:assistenza_en_lvs@indesitcompany.com)

# Care and maintenance

EN

## Shutting off the water and electricity supplies

- Turn off the water tap after every wash cycle to avoid leaks.
- Always unplug the appliance when cleaning it and when performing maintenance work.

## Cleaning the dishwasher

- The external surfaces of the machine and the control panel can be cleaned using a non-abrasive cloth which has been dampened with water. Do not use solvents or abrasive products.
- Any marks on the inside of the appliance may be removed using a cloth dampened with water and a little vinegar.

## Preventing unpleasant odours

- Always keep the door of the appliance ajar in order to avoid moisture from forming and being trapped inside the machine.
- Clean the seals around the door and detergent dispensers regularly using a damp sponge. This will avoid food becoming trapped in the seals, which is the main cause behind the formation of unpleasant odours.

## Cleaning the spray arms

Food residue may become encrusted onto the spray arms and block the holes used to spray the water. It is therefore recommended that you check the arms from time to time and clean them with a small non-metallic brush. The two spray arms may both be removed.

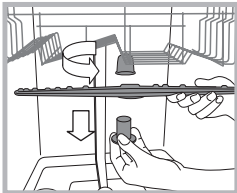

To remove the upper spray arm, turn the plastic locking ring in an anti-clockwise direction. The upper spray arm should be replaced so that the side with the greater number of holes is facing upwards.

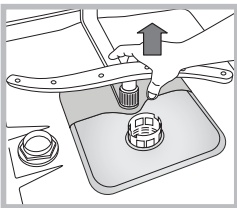

The lower spray arm can be removed by pressing on the side tabs and pulling it upwards.

## Cleaning the water inlet hose\*

If the water hoses are new or have not been used for an extended period of time, let the water run to make sure it is clear and free of impurities before performing the necessary connections. If this precaution is not taken, the water inlet could become blocked and damage the dishwasher.

 Clean the water inlet filter at the tap outlet regularly.

- Turn off the water tap.
- Unscrew the end of the water inlet hose, remove the filter and clean it carefully under running water.
- Re-place the filter and screw the water hose back into position.

## Cleaning the filters

The filter assembly consists of three filters which remove food residues from the washing water and then recirculate the water. They must be cleaned if you wish to achieve the best results in every wash.

 Clean the filters regularly.

 The dishwasher must not be used without filters or if the filter is loose.

- After several washes, check the filter assembly and if necessary clean it thoroughly under running water, using a non-metallic brush and following the instructions below:

1. Turn the cylindrical filter **C** in an anti-clockwise direction and pull it out (*fig. 1*).
2. Remove the cup filter **B** by exerting a slight pressure on the side flaps (*fig. 2*);
3. Slide out the stainless-steel plate filter **A**. (*fig. 3*).
4. Inspect the trap and remove any food residues. **NEVER REMOVE** the wash-cycle pump protection (*black detail*) (*fig. 4*).

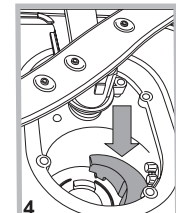
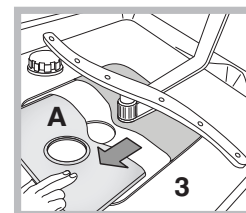
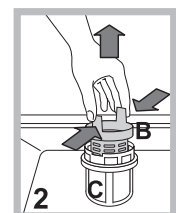
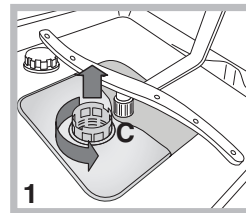

After cleaning the filters, re-place the filter assembly and fix it in position correctly; this is essential for maintaining the efficient operation of the dishwasher.

## Leaving the machine unused for extended periods

- Disconnect the appliance from the electricity supply and shut off the water tap.
- Leave the door of the appliance ajar.
- When you return, run a wash cycle when the dishwasher is empty.

\* Only available in selected models.



# Troubleshooting

Whenever the appliance fails to work, check for a solution from the following list before calling for Assistance.

<b>Problem:</b>	<b>Possible causes / Solutions:</b>
<b>The dishwasher does not start or cannot be controlled.</b>	<ul style="list-style-type: none"> <li>• The water supply tap is not turned on.</li> <li>• Switch off the appliance by pressing the ON/OFF button, switch it back on after approximately one minute and reset the wash cycle.</li> <li>• The appliance has not been plugged in properly or another electricity socket should be used.</li> <li>• The dishwasher door has not been closed properly.</li> </ul>
<b>The door won't close.</b>	<ul style="list-style-type: none"> <li>• Make sure that the racks were inserted all the way.</li> <li>• The lock was released. Strongly push the door until a "clacking" noise is heard.</li> </ul>
<b>No water drain out of the dishwasher.</b>	<ul style="list-style-type: none"> <li>• The wash cycle has not finished yet.</li> <li>• The water drain hose is bent (<i>see Installation</i>).</li> <li>• The drain duct is clogged up.</li> <li>• The filter is clogged up with food residues.</li> <li>• Check the height of the drain hose.</li> </ul>
<b>The dishwasher makes excessive noise.</b>	<ul style="list-style-type: none"> <li>• The dishes are rattling against each other or against the sprayer arms. Place the dishes properly and make sure the sprayer arms can rotate freely.</li> <li>• Too much foam: the detergent has not been measured out correctly or it is not suitable for use in dishwashers. (<i>See Detergent and dishwasher use.</i>) Do not prewash the dishes by hand.</li> </ul>
<b>The dishes and glasses are covered in a white film or limescale deposits.</b>	<ul style="list-style-type: none"> <li>• No refined salt.</li> <li>• Water hardness adjustment is not suitable: increase the relevant values. (<i>See Refined Salt and Rinse Aid.</i>)</li> <li>• The salt and rinse-aid dispenser cap has not been closed properly.</li> <li>• The rinse aid has been used up or the dosage is too low.</li> </ul>
<b>The dishes and glasses are streaked or have a bluish tinge.</b>	<ul style="list-style-type: none"> <li>• The rinse aid dosage is too high.</li> </ul>
<b>The crockery has not been dried properly.</b>	<ul style="list-style-type: none"> <li>• A wash cycle without a drying programme has been selected.</li> <li>• The rinse aid has been used up. (<i>See Refined Salt and Rinse Aid.</i>)</li> <li>• The rinse aid dispenser setting is not suitable.</li> <li>• The crockery is made from non-stick material or plastic; the presence of water drops is normal.</li> </ul>
<b>The dishes are not clean.</b>	<ul style="list-style-type: none"> <li>• The crockery has not been arranged properly.</li> <li>• The sprayer arms cannot rotate freely, being hindered by the dishes.</li> <li>• The wash cycle is too gentle (<i>see Wash Cycles</i>).</li> <li>• Too much foam: the detergent has not been measured out correctly or it is not suitable for use in dishwashers. (<i>See Detergent and dishwasher use.</i>)</li> <li>• The lid on the rinse aid compartment has not been closed correctly.</li> <li>• The filter is dirty or clogged up (<i>see Care and maintenance.</i>)</li> <li>• The refined salt level is low (<i>See Refined Salt and Rinse Aid.</i>)</li> <li>• Make sure that the height of the dishes is compatible with the rack adjustment.</li> <li>• The holes in the sprayer arms are clogged up. (<i>See Care and maintenance.</i>)</li> </ul>
<b>The dishwasher won't load any water.</b> It is blocked with flashing lights.	<ul style="list-style-type: none"> <li>• There is no water in the mains supply or the tap is shut off.</li> <li>• The water inlet hose is bent (<i>see Installation</i>).</li> <li>• The filters are clogged up: they need cleaning. (<i>See Care and maintenance.</i>)</li> <li>• The drain duct is clogged up: it needs cleaning.</li> <li>• After checking and cleaning, switch the dishwasher on and off and start a new wash cycle.</li> <li>• If the problem persists, turn off the water tap, remove the plug and call the Service Centre.</li> </ul>

\* Only available in selected models.



En cas de déménagement, transporter l'appareil verticalement ; si besoin est, l'incliner sur le dos.

## Raccordements hydrauliques

L'adaptation des installations de plomberie de l'installation doit être effectuée par du personnel qualifié

Les tuyaux d'amenée et d'évacuation de l'eau peuvent être orientés vers la droite ou vers la gauche pour simplifier l'installation.

Attention à ce que les tuyaux d'arrivée et d'évacuation ne soient pas pliés ou écrasés par le lave-vaisselle.

## Raccord du tuyau d'amenée de l'eau

- A une prise d'eau fileté 3/4" gaz froide ou chaude (max. 60°C).
- Faire couler l'eau jusqu'à ce qu'elle soit limpide.
- Bien visser le tuyau d'évacuation et ouvrir le robinet.

Si la longueur du tuyau d'amenée ne suffit pas, s'adresser à un magasin spécialisé ou à un technicien agréé (*voir Assistance*).

La pression de l'eau doit être comprise entre les valeurs citées dans le tableau des Caractéristiques techniques, autrement le lave-vaisselle risque de ne pas fonctionner correctement.

Faire attention à ce qu'il n'y ait ni pliures ni étranglements au niveau du tuyau.

## Raccordement du tuyau d'évacuation de l'eau

Raccorder le tuyau d'évacuation à une conduite d'évacuation ayant au moins 2 cm de diamètre. (A)

Le raccord du tuyau d'évacuation doit être placé entre 40 et 80 cm au-dessus du sol ou du plan d'appui du lave-vaisselle.

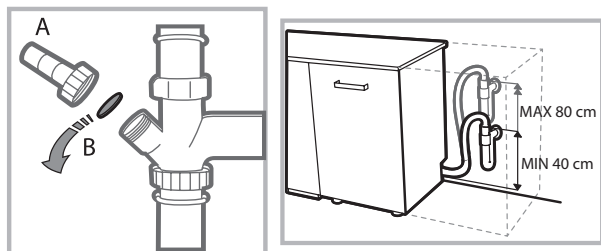

Avant de raccorder le tuyau d'évacuation de l'eau au siphon de l'évier, retirer le bouchon en plastique (B).

## Sécurité anti-fuite

Pour éviter tout risque d'inondation, le lave-vaisselle :

- est équipé d'un dispositif qui coupe l'arrivée de l'eau en cas d'anomalie ou de fuite à l'intérieur de l'appareil.

Quelques modèles sont aussi équipés d'un dispositif de sécurité supplémentaire **New Acqua Stop\***, qui garantit contre tout risque d'inondation même en cas de rupture du tuyau d'amenée de l'eau.



## ATTENTION : TENSION DANGEREUSE !

Il ne faut en aucun cas couper le tuyau d'amenée de l'eau car il contient des parties sous tension.

## Raccordement électrique

Avant de brancher la fiche dans la prise de courant, s'assurer que :

- la prise **est bien reliée à la terre** et est conforme aux réglementations en vigueur ;
- la prise est bien apte à supporter la puissance maximale de la machine reportée sur la plaquette signalétique fixée à la contre-porte (*voir chapitre Description du lave-vaisselle*) ;
- la tension d'alimentation est bien comprise entre les valeurs figurant sur la plaque signalétique de la contre-porte ;
- la prise est bien compatible avec la fiche de l'appareil. Autrement, faire remplacer la fiche par un technicien agréé (*voir Assistance*) ; n'utiliser ni rallonges ni prises multiples.

Après installation de l'appareil, le cordon d'alimentation électrique et la prise de courant doivent être facilement accessibles.

Le câble ne doit être ni plié ni trop écrasé.

Afin d'éviter tout danger, faire changer le cordon d'alimentation abîmé, par le fabricant ou par son service après-vente. (*Voir Assistance*)

Nous déclinons toute responsabilité en cas de non-respect des normes énumérées ci-dessus.

## Mise en place et mise à niveau

1. Installer le lave-vaisselle sur un sol plat et rigide. Compenser les irrégularités en vissant ou en dévissant les pieds avant jusqu'à ce que l'horizontalité de l'appareil soit parfaite. Une bonne horizontalité garantit la stabilité de l'appareil et supprime tout risque de bruits et de vibrations.

2. Avant d'encastrer le lave-vaisselle, coller le ruban adhésif transparent\* sous le plan en bois pour le protéger contre le risque de formation de condensation.

3. Installer le lave-vaisselle de manière à ce que les côtés et la paroi arrière touchent aux meubles adjacents ou au mur. L'appareil peut être encastré sous un plan de travail continu\* (*voir feuille de montage*).

4\*. Pour régler la hauteur du pied arrière, agir sur la douille rouge à six pans située dans la partie avant du lave-vaisselle, en bas et au milieu, à l'aide d'une clé mâle à six pans, ouverture 8 mm. Tourner dans le sens des aiguilles d'une montre pour augmenter la hauteur et dans le sens inverse pour la diminuer. (*voir feuille d'instructions jointe à la documentation*)

\* Présent uniquement sur certains modèles.

### Conseils pour le premier lavage

Après l'installation, retirer les cales placées sous les paniers ainsi que les élastiques de fixation du panier supérieur (si prévus).

### Réglages de l'adoucisseur d'eau

Avant de lancer le premier lavage, sélectionner le niveau de dureté de l'eau du réseau. (voir chapitre *Produit de rinçage et sel régénérant*)

Lors de son premier chargement, il faut d'abord remplir l'adoucisseur d'eau puis introduire environ 1 kg de sel. Il est normal que de l'eau déborde..

Faire démarrer un cycle de lavage tout de suite après.

N'utiliser que du sel spécial lave-vaisselle.



Après remplissage du réservoir, le voyant SEL\* s'éteint.

 L'absence de remplissage du réservoir à sel peut endommager l'adoucisseur d'eau et l'élément chauffant.

Cet électroménager dispose de signaux sonores/bips (selon le modèle de lave-vaisselle) qui signalent que la commande a été activée: allumage, fin de cycle etc..

Tous les symboles/voyants/led lumineux du bandeau de commande/afficheur peuvent avoir des couleurs différentes, flasher ou être en fixe. (selon le modèle de lave-vaisselle).

Affichage\* d'informations utiles concernant le type de cycle sélectionné, la phase de lavage/séchage, le temps résiduel, la température etc.... etc...

Caractéristiques techniques	
<b>Dimensions</b>	largeur 44,5 cm hauteur 82 cm profondeur 55 cm
<b>Capacité</b>	10 couverts standard
<b>Pression eau d'alimentation</b>	0,05 ÷ 1 MPa (0,5 ÷ 10 bar) 7,25 – 145 psi
<b>Tension d'alimentation</b>	Voir étiquette des caractéristiques
<b>Puissance totale absorbée</b>	Voir étiquette des caractéristiques
<b>Fusible</b>	Voir étiquette des caractéristiques
 	Cet appareil est conforme aux Directives Communautaires suivantes: - 2006/95/EC (Basse Tension) - 2004/108/EC (Compatibilité Electromagnétique) -2009/125/EC (Comm. Reg. 1016/2010) (Ecodesign) -97/17/EC (Etiquetage) -2012/19/EU (DEEE)

\* Présent uniquement sur certains modèles.

# Description de l'appareil

## Vue d'ensemble

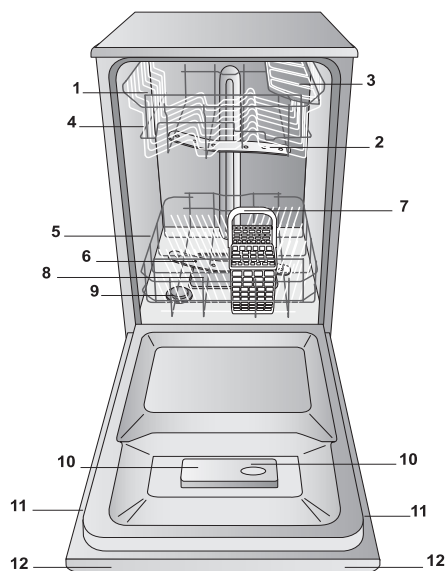

1. Panier supérieur
2. Bras de lavage supérieur
3. Clayettes rabattables
4. Réglage hauteur du panier
5. Panier inférieur
6. Bras de lavage inférieur
7. Panier à couverts
8. Filtre lavage
9. Réservoir à sel
10. Bacs produit de lavage et réservoir à produit de rinçage
11. Plaque signalétique
12. Tableau de bord\*\*\*

## Tableau de bord

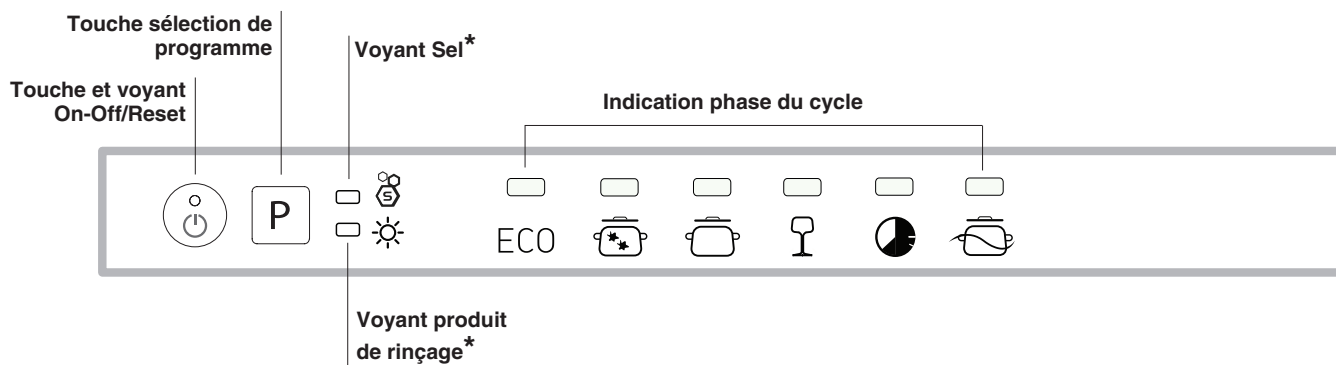

\*\*\* Uniquement pour modèles « tout intégré » \* Présent uniquement sur certains modèles.

**Le nombre et les types de programmes varient selon le modèle de lave-vaisselle.**

# Sel régénérant et Produit de rinçage

FR

**⚠ N'utiliser que des produits de lavage spéciaux lave-vaisselle. N'utilisez pas de sel alimentaire ou industriel. Se conformer aux instructions reportées sur l'emballage.**

**⚠ En cas d'utilisation d'un produit multifonction, nous conseillons malgré tout d'ajouter du sel, surtout en cas d'eau dure ou très dure. (Se conformer aux instructions reportées sur l'emballage).**

**⚠ Faute d'ajouter du sel ou du produit de rinçage, il est normal que les voyants SEL\* et PRODUIT DE RINÇAGE\* restent allumés.**

## Charger le sel régénérant

L'utilisation de sel évite la formation de CALCAIRE sur la vaisselle et sur les composants fonctionnels du lave-vaisselle.

- Il est important que le réservoir à sel ne soit jamais vide.
  - Il est important de procéder au réglage de la dureté de l'eau.
- Le réservoir à sel qui se trouve dans la partie inférieure du lave-vaisselle (voir Description) doit être rempli:
- quand le voyant SEL\* du bandeau s'allume;
  - quand le flotteur vert\* qui se trouve sur le couvercle du sel n'est plus visible.
  - voir autonomie dans le tableau de dureté de l'eau.

1. Sortir le panier inférieur et dévisser le couvercle du réservoir dans le sens inverse des aiguilles d'une montre.

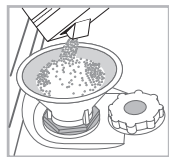

2. Lors de la première mise en service : remplir le réservoir d'eau à ras bord.

3. Utiliser l'entonnoir (voir figure) pour remplir le réservoir de sel jusqu'au bord (1 kg environ); il est tout à fait normal que de l'eau déborde.

4. Enlever l'entonnoir, éliminer les résidus de sel sur le filetage. Avant de revisser le couvercle, il faut le rincer à l'eau courante.

Nous conseillons d'effectuer cette opération à chaque chargement de sel.

Fermer soigneusement le couvercle pour éviter que du produit de lavage pénètre à l'intérieur du réservoir pendant le lavage (cela pourrait endommager irrémédiablement l'adoucisseur).

**⚠ En cas de rajout de sel, nous conseillons d'effectuer cette opération avant de démarrer le lavage.**

## Réglage dureté de l'eau

Pour obtenir un fonctionnement parfait de l'adoucisseur anti-calcaire, il faut absolument procéder à un réglage selon la dureté de l'eau de l'appartement. Se renseigner auprès de l'organisme distributeur de l'eau. La valeur sélectionnée correspond à une dureté moyenne.

- Appuyer sur la touche ON/OFF pour mettre le lave-vaisselle sous tension
- Appuyer sur la touche ON/OFF pour éteindre
- Garder la touche **P** enfoncée pendant 5 secondes, jusqu'au bip.
- Appuyer sur la touche ON/OFF pour allumer
- Le numéro du niveau de sélection courant et le voyant sel clignotent (uniquement le voyant clignotant).
- Appuyer sur la touche **P** pour sélectionner le niveau de dureté (voir tableau dureté).
- Appuyer sur la touche ON/OFF pour éteindre
- Réglage effectué !

Tableau de dureté de l'eau				Autonomie moyenne-réservoir à sel avec 1 lavage par jour
niveau	°dH	°fH	mmol/l	mois
1	0 - 6	0 - 10	0 - 1	7 mois
2	6 - 11	11 - 20	1,1 - 2	5 mois
3	12 - 17	21 - 30	2,1 - 3	3 mois
4	17 - 34	31 - 60	3,1 - 6	2 mois
5*	34 - 50	61 - 90	6,1 - 9	2/3 semaines

De 0°f à 10°f nous vous conseillons de ne pas utiliser de sel.  
\* La sélection 5 peut prolonger la durée.

(°dH = dureté en degrés allemands - °fH = dureté en degrés français - mmol/l = millimol/litre)

## Charger le produit de rinçage

Le produit de rinçage aide au SÉCHAGE de la vaisselle. Il faut remplir le réservoir à produit de rinçage :

- quand le voyant PRODUIT DE RINÇAGE\*s'allume sur le bandeau/écran.
- quand l'indicateur optique situé sur le couvercle du réservoir « E », passe de foncé à transparent.

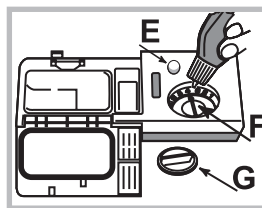

1. Ouvrir le réservoir en tournant le couvercle « G » dans le sens inverse des aiguilles d'une montre.

2. Verser le produit de rinçage sans le faire déborder. Si cela se produit, nettoyer aussitôt avec un chiffon sec.

3. Revisser le couvercle.

**Ne JAMAIS verser le liquide de rinçage directement à l'intérieur de la cuve.**

## Régler la dose de produit de rinçage

Si le résultat du séchage n'est pas satisfaisant, le dosage du produit de rinçage peut être réglé. Tourner le dispositif de réglage « F ». Possibilité de sélectionner jusqu'à 4 niveaux maximum selon le modèle de lave-vaisselle. La valeur sélectionnée correspond à un niveau moyen.

- si la vaisselle présente des traces bleuâtres, régler sur des chiffres plus bas (1-2).
- s'il y a des gouttes d'eau ou des taches de calcaire sur la vaisselle, régler sur des chiffres plus élevés (3-4).

\* Présent uniquement sur certains modèles.

# Charger les paniers

## Conseils

Avant de charger les paniers, débarrasser la vaisselle des déchets plus importants et vider les verres et autres récipients.

### Pas besoin de rincer préalablement à l'eau courante.

Ranger la vaisselle de manière à ce qu'elle ne bouge pas pour éviter tout risque de renversement, ranger les saladiers et les casseroles ouverture tournée vers le bas et les parties concaves ou convexes en position oblique pour permettre à l'eau d'atteindre toutes les surfaces et de s'écouler complètement.

Veiller à ce que les couvercles, manches, poêles et plateaux ne gênent pas la rotation des bras de lavage. Placer les petits objets dans le panier à couverts.

La vaisselle en plastique et les poêles anti-adhésives ont tendance à retenir les gouttes d'eau et leur degré de séchage sera par conséquent inférieur à celui de la vaisselle en céramique ou en acier.

Les objets légers (tels que les récipients en plastique) doivent être rangés, de préférence, dans le panier supérieur et placés de manière à ce qu'ils ne risquent pas de se déplacer.

Après avoir chargé le lave-vaisselle, s'assurer que les bras de lavage tournent librement.

## Panier inférieur

Le panier inférieur peut contenir des casseroles, des couvercles, des assiettes, des saladiers, des couverts etc. Les assiettes et les couvercles de grandes dimensions doivent être rangés, de préférence, sur les côtés du panier.

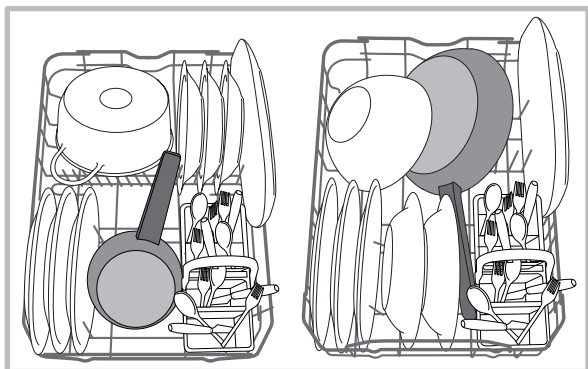

Certains modèles de lave-vaisselle sont pourvus de secteurs rabattables\*, qui peuvent être utilisés en position verticale pour accueillir les assiettes ou en position horizontale (abaissés) pour pouvoir charger plus facilement les casseroles et les saladiers.

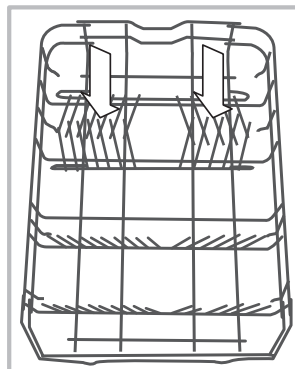

Certains modèles sont équipés d'une Vertical Zone, des supports spéciaux extractibles\* situés dans la partie arrière du panier qui peuvent servir à positionner les poêles ou les casseroles plus à la verticale, de manière à ce qu'elles occupent moins de place.

Pour s'en servir, il suffit de tirer vers le haut la poignée colorée en la faisant tourner en avant.

Ces supports peuvent coulisser à droite ou à gauche pour s'adapter aux dimensions de la vaisselle.

Il est conseillé de ranger la vaisselle très sale dans le panier inférieur car dans cette partie du lave-vaisselle, les jets d'eau sont plus énergiques et permettent d'obtenir de meilleures performances de lavage.

## Panier à couverts

Le panier à couverts est équipé de grilles supérieures permettant de mieux ranger les couverts. Le panier à couverts non séparable doit être placé **obligatoirement** dans la partie avant du panier inférieur.

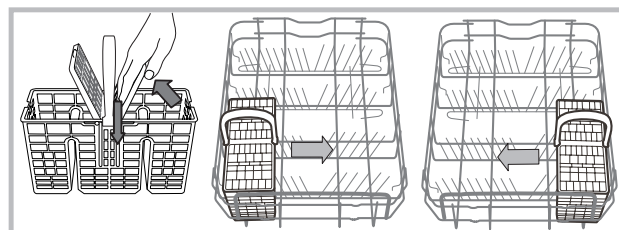

## Panier supérieur

Réservé au chargement de la vaisselle fragile et légère : verres, tasses, soucoupes, saladiers bas.

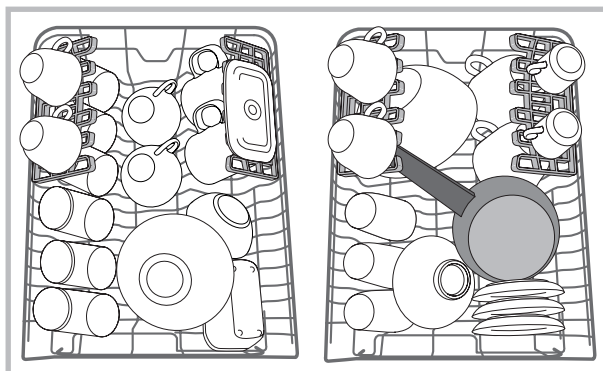

\* Présent uniquement sur certains modèles.

### Clayettes rabattables à emplacement variable\*

Les clayettes latérales peuvent être placées à trois hauteurs différentes afin d'optimiser la disposition de la vaisselle dans le panier.



Les verres à pied peuvent être placés en position stable sur les clayettes rabattables en insérant leurs pieds dans les fentes prévues à cet effet.

Pour optimiser le séchage, choisir la plus forte inclinaison des clayettes rabattables. Pour modifier l'inclinaison de la clayette rabattable, la soulever et la faire glisser légèrement avant de la placer comme voulu.

### Plateau\*

Certains modèles de lave-vaisselle sont dotés d'un plateau coulissant qui peut être utilisé pour contenir des couverts ou de la vaisselle de petite taille.

Pour de meilleures performances de lavage, éviter de mettre sous le plateau de la vaisselle encombrante. Le plateau à couverts est amovible. (voir figure)

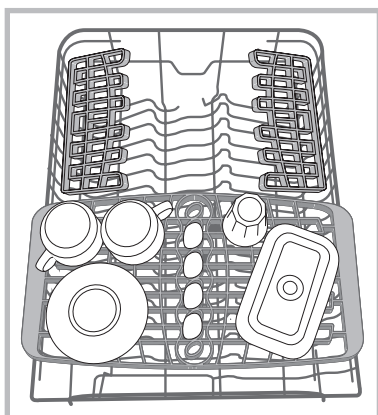

### Régler la hauteur du panier supérieur

Le panier supérieur est réglable en hauteur : en position haute, il permet de ranger de la vaisselle encombrante dans le panier inférieur ; en position basse, il permet d'exploiter au mieux l'espace des clayettes rabattables en créant plus de place de rangement vers le haut.

**Régler de préférence la hauteur du panier quand ce dernier est VIDE.**

**Ne JAMAIS soulever ou abaisser le panier d'un seul côté.**

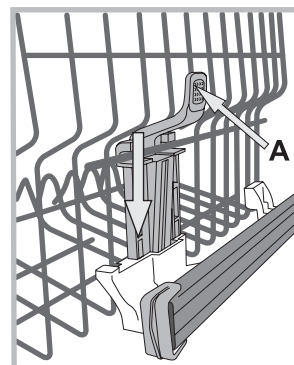

Si le panier est équipé de **Lift-Up\*** (voir figure), soulever le panier en le saisissant par les côtés et le déplacer vers le haut. Pour revenir à la position basse, appuyer sur les leviers (A) sur les côtés du panier et l'aider à descendre vers le bas.

### Vaisselle non appropriée

- Couverts et vaisselle en bois.
- Verres décorés et fragiles, vaisselle artisanale artistique ou ancienne. Leurs décors ne sont pas résistants.
- Parties en matière synthétique ne résistant pas à la température.
- Vaisselle en cuivre ou en étain.
- Vaisselle sale de cendre, cire, graisse lubrifiante ou encre.

Les décors sur verre, les pièces en aluminium ou argent risquent de changer de couleur et de blanchir en cours de lavage. Certains types de verre (les objets en cristal par exemple) deviennent opaques après de nombreux lavages.

### Endommagement du verre et de la vaisselle

#### Causes :

- Type de verre et procédé de fabrication du verre.
- Composition chimique du produit de lavage.
- Température de l'eau du programme de rinçage.

#### Conseils :

- N'utiliser que des verres et de la porcelaine garantis par le fabricant comme résistants au lavage en lave-vaisselle.
- Utiliser un produit de lavage délicat pour vaisselle.
- Sortir les verres et les couverts du lave-vaisselle le plus rapidement possible après la fin du programme.

\*Présents uniquement sur certains modèles, ils peuvent varier au point de vue nombre et emplacement.



# Produit de lavage et utilisation du lave-vaisselle



FR

## Charger le produit de lavage

Un bon résultat de lavage dépend aussi d'un bon dosage du produit de lavage. Un excès de produit de lavage ne lave pas mieux et pollue l'environnement.

Le dosage peut être adapté selon le degré de salissure.

En cas de vaisselle normalement sale, utiliser environ 25 g (produit de lavage en poudre) ou 25ml (produit liquide). En cas d'utilisation de tablettes, une seule suffit.

En cas de vaisselle peu sale ou précédemment rincée à l'eau, réduire considérablement la quantité de produit de lavage.

Pour un bon résultat de lavage, suivre également les instructions reportées sur l'emballage.

Pour toute autre demande de renseignements, s'adresser aux fabricants de produits de lavage.

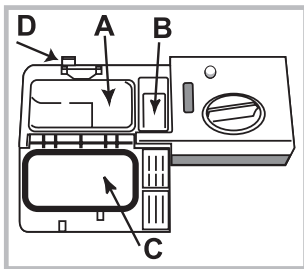

Ouvrir le distributeur à produit de lavage en actionnant le bouton **D**; pour doser le produit de lavage, consulter le tableau des programmes :

- en poudre ou liquide : bacs **A** (produit de lavage) et **B** (produit de pré-lavage)
- tablettes : quand le programme en prévoit 1, placer cette dernière dans

le bac **A** et fermer le couvercle **C**. S'il en prévoit 2, mettre la deuxième dans le fond de la cuve.

Éliminer les résidus de produit de lavage sur les bords du bac et fermer le couvercle **C** jusqu'au déclic.

Le distributeur à produits de lavage s'ouvre automatiquement selon le programme, au moment voulu.

En cas d'utilisation de produits de lavage tout en un, utiliser l'option TABLETTES qui adapte le programme de lavage de manière à toujours obtenir les meilleurs résultats de lavage et de séchage possibles.

**⚠ N'utiliser que du produit de lavage spécial lave-vaisselle.**

**NE PAS UTILISER de produits pour laver la vaisselle à la main.**

Une utilisation excessive de produit de lavage peut laisser des résidus de mousse en fin de cycle.

Pour obtenir des performances de lavage et de séchage optimales, il faut opter pour une utilisation combinée de produit de lavage, produit de rinçage et sel régénérant.



Il est conseillé d'utiliser des produits de lavage sans phosphates et sans chlore, plus indiqués pour la protection de l'environnement.

## Mettre en marche le lave-vaisselle

1. Ouvrir l'arrivée d'eau.
2. Ouvrir la porte et appuyer sur la touche ON-OFF.
3. Doser le produit de lavage. (voir ci-contre).
4. Charger les paniers (voir Charger les paniers).
5. Sélectionner le programme selon le type de vaisselle et son degré de salissure (voir tableau des programmes) appuyer sur la touche **P**.
6. Sélectionner les options de lavage\*. (voir Progr. spéciaux et Options).
7. Fermer la porte pour faire démarrer le programme.
8. La fin du programme est signalée par des signaux acoustiques et par le clignotement du voyant du programme sélectionné. Ouvrir la porte, appuyer sur la touche ON/OFF pour éteindre l'appareil, fermer le robinet de l'eau et débrancher la fiche de la prise de courant.
9. Attendre quelques minutes avant de sortir la vaisselle pour éviter de se brûler. Décharger les paniers en commençant par celui du bas.

**⚠ - Pour réduire sa consommation d'énergie, la machine s'éteint automatiquement dans certaines conditions de non-utilisation prolongée.**

**⚠ PROGRAMMES AUTO\*** : un capteur spécial qui équipe certains modèles de lave-vaisselle peut évaluer le degré de salissure et sélectionner le lavage le plus efficace et le plus économique.

La durée des programmes automatiques peut varier du fait de l'intervention du capteur.

**⚠** En cas de vaisselle peu sale ou précédemment rincée à l'eau, réduire considérablement la quantité de produit de lavage.

## Modifier un programme en cours

En cas d'erreur de sélection d'un programme, il est possible de le modifier, à condition qu'il vienne tout juste de démarrer : ouvrir la porte en faisant attention à la vapeur chaude qui s'échappe, appuyer de façon prolongée sur la touche ON/OFF, l'appareil s'éteint. Rallumer l'appareil à l'aide de la touche ON/OFF et sélectionner le nouveau programme ainsi que les options éventuelles, fermer la porte pour faire démarrer.

## Introduire de la vaisselle en cours de lavage

Sans éteindre l'appareil, ouvrir la porte en faisant attention à la vapeur chaude qui s'échappe et introduire la vaisselle. Fermer la porte : le cycle redémarre.

## Interruptions accidentelles

En cas d'ouverture de la porte en cours de lavage ou de coupure de courant, le programme s'arrête. Il redémarre du point où il a été interrompu dès que le courant revient ou que la porte est refermée.





\* Présent uniquement sur certains modèles.

# Programmes

FR

Les données des programmes sont mesurées dans des conditions de laboratoire selon la norme européenne EN 50242. **Selon les différentes conditions d'utilisation, la durée et les données des programmes peuvent être différentes.**

**Le nombre et les types de programmes et des options, varient selon le modèle de lave-vaisselle.**

Programme	Séchage	Options	Durée du programme	Consommation d'eau (litre/cycle)	Consommation d'énergie (KWh/cycle)
Eco	Oui	Non	03:00'	10	0,83
Intensif 	Oui	Non	02:30'	14	1,3
Normal 	Oui	Non	02:00'	13,5	1,1
Déliçats 	Oui	Non	01:40'	10	0,95
Rapide 	Non	Non	00:40'	9	0,8
Prélavage 	Non	Non	00:10'	4,0	0,01

## Indications sur le choix des programmes et dosage du produit de lavage

1. Le cycle de lavage ECO est le programme standard auquel se réfèrent les données de l'étiquette-énergie. Ce cycle est prévu pour le lavage de vaisselle normalement sale, c'est le programme le plus efficace en termes de consommation d'énergie et d'eau pour ce type de vaisselle. 4 g/ml\*\* + 21 g/ml – 1 Tab (\*\*Quantité de produit de lavage pour le prélavage)

2. Vaisselle et casseroles très sales (déconseillé pour la vaisselle fragile). 25 g/ml – 1 Tab

3. Vaisselle et casseroles normalement sales. 4 g/ml\*\* + 21 g/ml – 1 Tab

4. Cycle pour vaisselle fragile ne supportant pas les hautes températures. 25 g/ml – 1 Tab

5. Cycle rapide conseillé en cas de vaisselle peu sale. (idéal pour 2 couverts) 21 g/ml – 1 Tab

6. Lavage préalable dans l'attente de compléter le chargement au repas suivant. Pas de produit de lavage

Consommations en stand-by : Consommation en left-on mode : 5 W - Consommation en off-mode : 0,5 W

## Remarque :

pour obtenir des performances optimales avec les programmes «Rapide» il est conseillé de respecter le nombre de couverts indiqué. Pour consommer moins, utiliser le lave-vaisselle à pleine charge.

**Note pour les laboratoires d'essai :** pour toutes informations sur les conditions d'essai comparatif EN, s'adresser à: assistenza\_en\_lvs@indesitcompany.com

## Coupage de l'arrivée d'eau et du courant

- Fermer le robinet de l'eau après chaque lavage pour éviter tout risque de fuites.
- Débrancher la fiche de la prise de courant lors du nettoyage de l'appareil et pendant tous travaux d'entretien.

## Nettoyer le lave-vaisselle

- Pour nettoyer l'extérieur et le bandeau de commande, utiliser un chiffon humide non abrasif. N'utiliser ni solvants ni détergents abrasifs.
- Pour nettoyer la cuve intérieure et enlever toute tache, utiliser un chiffon imbibé d'eau additionnée d'un peu de vinaigre.

## Eviter les mauvaises odeurs

- Laisser toujours la porte entrouverte pour éviter toute stagnation d'humidité.
- Nettoyer régulièrement les joints d'étanchéité de la porte et des bacs à produits de lavage avec une éponge humide. On évitera ainsi les incrustations de déchets d'aliment qui sont les principaux responsables de la formation de mauvaises odeurs.

## Nettoyer les bras de lavage

Il peut arriver que des déchets restent collés aux bras de lavage et bouchent les trous de sortie de l'eau : mieux vaut les contrôler de temps en temps et les nettoyer avec une petite brosse non métallique.

Les deux bras de lavage sont tous deux démontables.

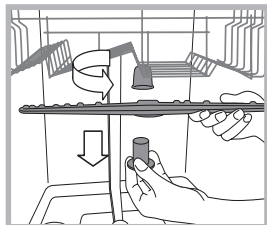

Pour démonter le bras supérieur, il faut dévisser sa bague en plastique en tournant dans le sens inverse des aiguilles d'une montre. Remonter le bras gicleur supérieur en veillant à ce que la face percée du plus grand nombre d'orifices soit bien orientée vers le haut.

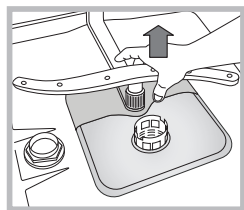

Pour démonter le bras de lavage inférieur, pousser sur les languettes situées sur les côtés et tirer vers le haut.

## Nettoyage du filtre d'entrée d'eau\*

Si les tuyaux de l'eau sont neufs ou s'ils sont restés longtemps inutilisés, avant d'effectuer le raccordement, faire couler l'eau jusqu'à ce qu'elle devienne limpide et dépourvue d'impuretés. Faut de quoi, un engorgement pourrait se produire au point d'arrivée de l'eau et endommager le lave-vaisselle .

Nettoyer, périodiquement le filtre d'entrée de l'eau situé à la sortie du robinet.

- Fermer le robinet de l'eau.
- Dévisser l'extrémité du tuyau d'arrivée de l'eau, retirer le filtre et le laver soigneusement à l'eau courante.
- Remettre le filtre en place et visser le tuyau.

## Nettoyer les filtres

Les trois filtres qui composent le groupe filtrant débarrassent l'eau de lavage des résidus d'aliments avant de la remettre en circulation : pour obtenir de bons résultats de lavage, il faut les nettoyer.

Nettoyer les filtres régulièrement.

Ne pas utiliser le lave-vaisselle sans filtres ou avec filtre mal fixé.

- Après quelques lavages, contrôler le groupe filtrant et, si nécessaire, le laver soigneusement à l'eau courante avec une petite brosse non métallique en procédant comme suit :

**1.** tourner le filtre cylindrique **C** dans le sens inverse des aiguilles d'une montre pour le sortir de son emplacement (*fig. 1*).

**2.** Exercer une légère pression sur les ailettes latérales du gobelet filtre **B** pour le faire sortir (*Fig. 2*) ;

**3.** Dégager le filtre inox **A**. (*fig. 3*).

**4.** Examiner la cavité et éliminer tout résidu de nourriture.

**NE JAMAIS RETIRER** la protection de la pompe de lavage (*pièce noire*) (*fig.4*).

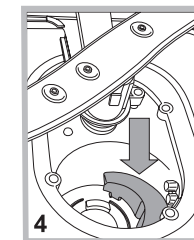
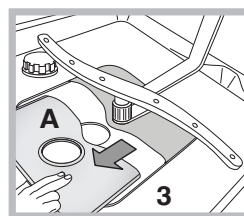
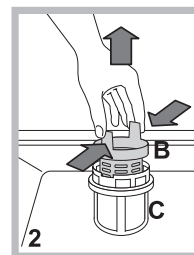
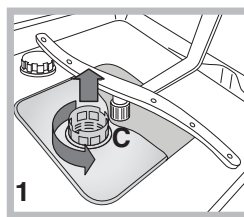

Après avoir nettoyé les filtres, remettre soigneusement le groupe filtrant à sa place, cette opération est fondamentale pour un bon fonctionnement du lave-vaisselle.

## En cas d'absence pendant de longues périodes

- Débrancher les raccordements électriques et fermer le robinet de l'eau.
- Laisser la porte entrouverte.
- Au retour, effectuer un lavage à vide.

\* Présent uniquement sur certains modèles.

# Anomalies et remèdes

FR

Si l'appareil présente des anomalies de fonctionnement, procéder aux contrôles suivants avant de prendre contact avec le service d'assistance technique.

Anomalies :	Causes / Solutions possibles :
<b>Le lave-vaisselle ne démarre pas ou n'obéit pas aux commandes</b>	<ul style="list-style-type: none"> <li>Le robinet de l'eau n'est pas ouvert.</li> <li>Eteindre l'appareil à l'aide de la touche ON-OFF, rallumer au bout d'une minute environ et sélectionner à nouveau le programme.</li> <li>La fiche n'est pas bien branchée dans la prise de courant ou il faut changer la prise de courant.</li> <li>La porte du lave-vaisselle n'est pas bien fermée.</li> </ul>
<b>La porte ne ferme pas</b>	<ul style="list-style-type: none"> <li>S'assurer que les paniers sont bien poussés jusqu'au fond.</li> <li>La serrure est déclenchée ; pousser énergiquement sur la porte jusqu'au « clic ».</li> </ul>
<b>Le lave-vaisselle ne vidange pas.</b>	<ul style="list-style-type: none"> <li>Le programme de lavage n'est pas encore terminé.</li> <li>Le tuyau de vidange de l'eau est plié (<i>voir Installation</i>).</li> <li>L'évacuation de l'évier est bouchée.</li> <li>Le filtre est bouché par des déchets de nourriture.</li> <li>Contrôler la hauteur du tuyau d'évacuation.</li> </ul>
<b>Le lave-vaisselle est bruyant.</b>	<ul style="list-style-type: none"> <li>La vaisselle s'entrechoque ou butte contre les bras de lavage. Ranger la vaisselle correctement et s'assurer que les bras de lavage tournent librement.</li> <li>Excès de mousse : le produit de lavage n'est pas bien dosé ou n'est pas approprié. (<i>voir Produit de lavage et utilisation du lave-vaisselle</i>). Ne pas prélever la vaisselle à la main.</li> </ul>
<b>La vaisselle et les verres présentent des dépôts de calcaire ou une couche blanchâtre.</b>	<ul style="list-style-type: none"> <li>Absence de sel régénérant.</li> <li>Le réglage de la dureté de l'eau n'est pas adéquat ; il faut augmenter les valeurs. (<i>voir Sel régénérant et Produit de rinçage</i>).</li> <li>Le couvercle du réservoir à sel et à produit de rinçage n'est pas bien fermé.</li> <li>Il n'y a plus de produit de rinçage ou son dosage est insuffisant.</li> </ul>
<b>La vaisselle et les verres présentent des traces blanches ou des reflets bleuâtres.</b>	<ul style="list-style-type: none"> <li>Le dosage du produit de rinçage est excessif.</li> </ul>
<b>La vaisselle n'est pas sèche.</b>	<ul style="list-style-type: none"> <li>Il y a eu sélection d'un programme sans séchage.</li> <li>Il n'y a plus de produit de rinçage. (<i>voir Sel régénérant et Produit de rinçage</i>).</li> <li>Le réglage du produit de rinçage n'est pas approprié.</li> <li>La vaisselle est en matériau anti-adhésif ou en plastique ; la présence de gouttelettes d'eau est normale.</li> </ul>
<b>La vaisselle n'est pas propre.</b>	<ul style="list-style-type: none"> <li>La vaisselle n'est pas rangée correctement.</li> <li>Les bras de lavage ne tournent pas librement car ils sont gênés par la vaisselle.</li> <li>Le programme de lavage n'est pas assez puissant (<i>voir Programmes</i>).</li> <li>Excès de mousse : le produit de lavage n'est pas bien dosé ou n'est pas approprié. (<i>voir Produit de lavage et utilisation du lave-vaisselle</i>).</li> <li>Le couvercle du réservoir à produit de rinçage n'est pas bien fermé.</li> <li>Le filtre est sale ou bouché (<i>voir Entretien et soin</i>).</li> <li>Il manque du sel régénérant (<i>voir Sel régénérant et produit de rinçage</i>).</li> <li>S'assurer que la hauteur des assiettes est compatible avec le réglage du panier.</li> <li>Les orifices des bras de lavage sont bouchés. (<i>voir Entretien et soin</i>).</li> </ul>
<b>Il n'y a pas d'arrivée d'eau</b> il est bloqué et ses voyants clignotent	<ul style="list-style-type: none"> <li>Il y a une coupure d'eau du réseau ou le robinet est fermé.</li> <li>Le tuyau d'arrivée de l'eau est plié (<i>voir Installation</i>).</li> <li>Les filtres sont bouchés ; il faut les nettoyer. (<i>voir Entretien et soin</i>).</li> <li>L'évacuation est bouchée ; il faut la nettoyer.</li> <li>Après avoir effectué les opérations de contrôle et de nettoyage, éteindre puis rallumer le lave-vaisselle et faire démarrer un nouveau cycle de lavage.</li> <li>Si le problème persiste, fermer le robinet de l'eau, débrancher la fiche de la prise de courant et contacter le centre d'assistance technique.</li> </ul>

\* Présent uniquement sur certains modèles.

**⚠** Σε περίπτωση μετακόμισης διατηρείτε τη συσκευή σε κατακόρυφη θέση. Αν χρειαστεί, δώστε της κλίση στο πίσω μέρος.

## Υδραυλικές συνδέσεις

**⚠** Η προσαρμογή των υδραυλικών συστημάτων για την εγκατάσταση πρέπει να διενεργηθεί μόνο από εξειδικευμένο προσωπικό.

Οι σωλήνες τροφοδοσίας και αδειάσματος του νερού μπορούν να είναι στραμμένοι προς τα δεξιά ή προς τα αριστερά για να επιτρέπουν την καλύτερη εγκατάσταση.

Οι σωλήνες δεν πρέπει να είναι διπλωμένοι ή τσαλακωμένοι από το πλυντήριο πιάτων.

## Σύνδεση του σωλήνα τροφοδοσίας του νερού

- Σε μια υποδοχή νερού 3/4" αερίου, για κρύο ή ζεστό (max. 60°C).
- Αφήστε να τρέξει το νερό μέχρι να γίνει διαυγές.
- Βιδώστε καλά το σωλήνα τροφοδοσίας και ανοίξτε τη στρόφιγγα.

**⚠** Αν το μήκος του σωλήνα τροφοδοσίας δεν είναι επαρκές, απευθυνθείτε σε ένα ειδικό κατάστημα ή σε εξουσιοδοτημένο τεχνικό (βλέπε Τεχνική υποστήριξη).

**⚠** Η πίεση του νερού πρέπει να κυμαίνεται στις τιμές του πίνακα Τεχνικών Στοιχείων, διαφορετικά το πλυντήριο πιάτων μπορεί να μη λειτουργεί σωστά.

**⚠** Προσέξτε ώστε στο σωλήνα να μην σχηματιστούν πτυχές ή στραγγαλισμοί.

## Σύνδεση του σωλήνα εκκένωσης του νερού

Συνδέστε το σωλήνα εκκένωσης σε έναν αγωγό αποχέτευσης ελάχιστης διαμέτρου 2 cm. (A)

Η σύνδεση του σωλήνα εκκένωσης θα πρέπει να είναι σε ένα ύψος μεταξύ 40 και 80 cm από το δάπεδο ή το επίπεδο απόθεσης του πλυντηρίου πιάτων.

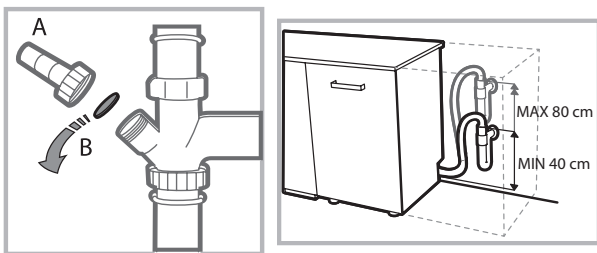

Πριν συνδέσετε το σωλήνα εκκένωσης του νερού στο σιφώνιο του νεροχύτη, αφαιρέστε το πλαστικό πώμα (B).

## Ασφάλεια κατά του πλημμυρίσματος

Για να διασφαλίσετε την αποτροπή πλημμυρίσματος, το πλυντήριο πιάτων:

- διαθέτει ένα σύστημα που διακόπτει την είσοδο του νερού στην περίπτωση ανωμαλιών ή απωλειών στο εσωτερικό του.

Ορισμένα μοντέλα διαθέτουν και μια εφεδρική διάταξη ασφαλείας **New Acqua Stop\***, που εγγυάται την αποτροπή πλημμυρίσματος ακόμη και σε περίπτωση θραύσης του σωλήνα τροφοδοσίας.



## ΠΡΟΣΟΧΗ: ΤΑΣΗ ΕΠΙΚΙΝΔΥΝΗ!

Ο σωλήνας τροφοδοσίας νερού δεν πρέπει, σε καμία περίπτωση, να κόβεται αφού περιέχει μέρη υπό τάση.

## Ηλεκτρική σύνδεση

Πριν εισάγετε το βύσμα στην ηλεκτρική πρίζα, βεβαιωθείτε ότι:

- η πρίζα **διαθέτει γείωση** και τηρεί τις εκ του νόμου προδιαγραφές
- η πρίζα είναι σε θέση να υποστεί το μέγιστο φορτίο ισχύος της μηχανής, που αναφέρεται στην πινακίδα τεχνικών χαρακτηριστικών πίσω από την πόρτα (βλέπε κεφάλαιο Περιγραφή του πλυντηρίου πιάτων).
- η τάση τροφοδοσίας να κυμαίνεται μεταξύ των τιμών που αναφέρονται στην πινακίδα χαρακτηριστικών πίσω από την πόρτα.
- η πρίζα είναι συμβατή με το βύσμα της συσκευής. Σε αντίθετη περίπτωση, ζητήστε την αντικατάσταση του βύσματος από εξουσιοδοτημένο τεχνικό (βλέπε Τεχνική υποστήριξη). Μη χρησιμοποιείτε προεκτάσεις ή πολύπριζα.

**⚠** Με την εγκατάσταση της συσκευής, το ηλεκτρικό καλώδιο και η ηλεκτρική πρίζα πρέπει να είναι εύκολα προσβάσιμα.

**⚠** Το καλώδιο δεν πρέπει να παρουσιάζει τσακίσματα ή συμπίεσεις.

**⚠** Αν το καλώδιο τροφοδοσίας έχει χαλάσει, πρέπει να αντικαθίσταται από τον κατασκευαστή ή από την Υπηρεσία Τεχνικής Υποστήριξης, ώστε να προλαμβάνεται κάθε κίνδυνος. (βλέπε Τεχνική Υποστήριξη)

**⚠** Η Επιχείρηση αποποιείται κάθε ευθύνης αν οι κανόνες αυτοί δεν τηρούνται.

## Τοποθέτηση και οριζοντίωση

1. Τοποθετήστε το πλυντήριο πιάτων σε δάπεδο επίπεδο και ανθεκτικό. Αντισταθμίστε τις ανωμαλίες ξεβιδώνοντας ή βιδώνοντας τα πρόσθια ποδαράκια μέχρι η συσκευή να οριζοντιωθεί. Μια επιμελής οριζοντίωση προσδίδει σταθερότητα και αποσοβεί κραδασμούς και θορύβους.

2. Αφού εντοιχίσετε το πλυντήριο πιάτων κολλήστε την διαφανή αυτοκόλλητη ταινία\* κάτω από το ξύλινο ράφι για να το προστατεύει από ενδεχόμενο συμπύκνωμα.

3. Τακτοποιήστε το πλυντήριο πιάτων κάνοντάς το να κολλήσει με τα πλαϊνά ή με την πλάτη στα γειτονικά έπιπλα ή στον τοίχο. Η συσκευή επίσης μπορεί να εντοιχιστεί κάτω από έναν συνεχή πάγκο εργασίας\* (βλέπε φύλλο Συναρμολόγησης).

4\*. Για να ρυθμίσετε το ύψος του πίσω ποδαριού, ενεργήστε στην εξαγωνική ροδέλα κόκκινου χρώματος που υπάρχει στο κάτω μέρος, στο πρόσθιο, στο κέντρο του πλυντηρίου πιάτων, με ένα εξαγωνικό κλειδί ανοίγματος 8 mm, στρέφοντας δεξιόστροφα για την αύξηση του ύψους και αριστερόστροφα για τη μείωση. (βλέπε συνημμένο φύλλο οδηγιών εντοιχισμού)

\* Υπάρχει μόνο σε ορισμένα μοντέλα.

### Προειδοποιήσεις για το πρώτο πλύσιμο

Μετά την εγκατάσταση, αφαιρέστε τα επιθέματα που είναι τοποθετημένα στα καλάθια και τα ελαστικά συγκράτησης στο επάνω καλάθι (όπου υπάρχουν).

### Καταχωρήσεις αποσκληρυντή

Πριν ξεκινήσετε το πρώτο πλύσιμο, καταχωρήστε το επίπεδο σκληρότητας του νερού του δικτύου. (βλέπε κεφάλαιο Γυαλιστικό και αναγεννητικό αλάτι).

Η πρώτη τροφοδοσία του ρεζερβουάρ του αποσκληρυντή θα πρέπει να γίνει με νερό, μετά εισάγετε περίπου 1 Kg αλατιού. Είναι φυσιολογικό να ξεχειλίσει λίγο νερό.



Ξεκινήστε έναν κύκλο πλυσίματος αμέσως μετά. Χρησιμοποιείτε μόνο ειδικό αλάτι για πλυντήρια πιάτων. Μετά τη φόρτωση το ενδεικτικό φωτάκι ΑΠΟΥΣΙΑ ΑΛΑΤΙΟΥ\* σβήνει.

 Η μη πλήρωση του δοχείου αλατιού μπορεί να προκαλέσει τη βλάβη της διάταξης αποσκληρυνσης του νερού και του θερμομαντικού στοιχείου.

Η μηχανή διαθέτει ηχητικά σήματα/τόνους (σύμφωνα με το μοντέλο του πλυντηρίου πιάτων) που ειδοποιούν για την εντολή που ενεργοποιείται: άναμμα, τέλος κύκλου κλπ.

Τα σύμβολα/ενδεικτικά φωτάκια/led που υπάρχουν στον πίνακα χειρισμού/οθόνη, μπορούν να ποικίλουν ως προς το χρώμα, να πάλλονται ή να είναι με σταθερό φως. (ανάλογα με το μοντέλο του πλυντηρίου πιάτων).

Η οθόνη εμφανίζει χρήσιμες πληροφορίες σχετικές με τον τύπο του τεθέντος κύκλου, τη φάση πλύσης/στεγνώματος, τον υπολειπόμενο χρόνο, τη θερμοκρασία κλπ...κλπ.

Τεχνικά στοιχεία	
Διαστάσεις	Πλάτος cm 44,5 Ύψος cm 82 Βάθος cm 55
Χωρητικότητα	10 σπάνταρ σερβίτσια
Πίεση νερού τροφοδοσίας	0,05 ÷ 1MPa (0,5 ÷ 10 bar) 7,25 – 145 psi
Τάση τροφοδοσίας	Βλέπε ταμπελίτσα χαρακτηριστικών
Ολική απορροφούμενη ισχύς	Βλέπε ταμπελίτσα χαρακτηριστικών
Ασφάλεια	Βλέπε ταμπελίτσα χαρακτηριστικών
 	Αυτή η συσκευή είναι σύμφωνη με τις ακόλουθες Κοινοτικές Οδηγίες: -2006/95/EC (Χαμηλή Τάση) και μεταγενέστερες τροποποιήσεις -2004/108/EC (Ηλεκτρομαγνητική Συμβατότητα) και μεταγενέστερες τροποποιήσεις -2009/125/EC (Comm. Reg. 1016/2010) (Ecodesign) -97/17/EC (Ετικέτες) -2012/19/EU (RAEE)

\* Υπάρχει μόνο σε ορισμένα μοντέλα

# Περιγραφή της συσκευής

## Πανοραμική όψη

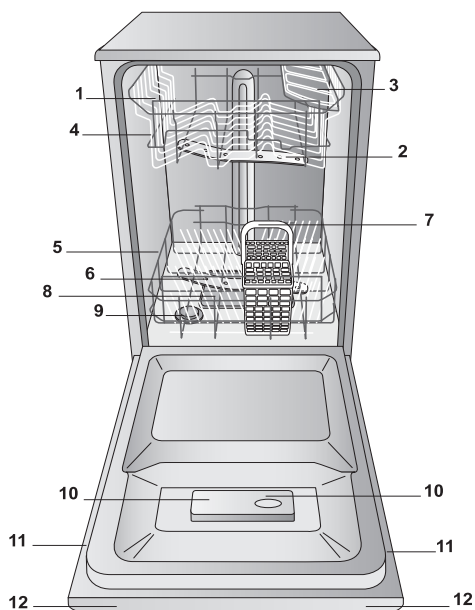

1. Καλάθι επάνω
2. Ψεκαστήρας επάνω
3. Κάλυμμα
4. Ρυθμιστής ύψους καλαθιού
5. Κάτω καλάθι
6. Ψεκαστήρας κάτω
7. Καλάθι μαχαιροπήρουνων
8. Φίλτρο πλυσίματος
9. Ρεζερβουάρ αλατιού
10. Λεκανίτσες απορρυπαντικού και ρεζερβουάρ γυαλιστικού
11. Πινακίδα χαρακτηριστικών
12. Πίνακας χειριστηρίων\*\*\*

## Πίνακας χειριστηρίων

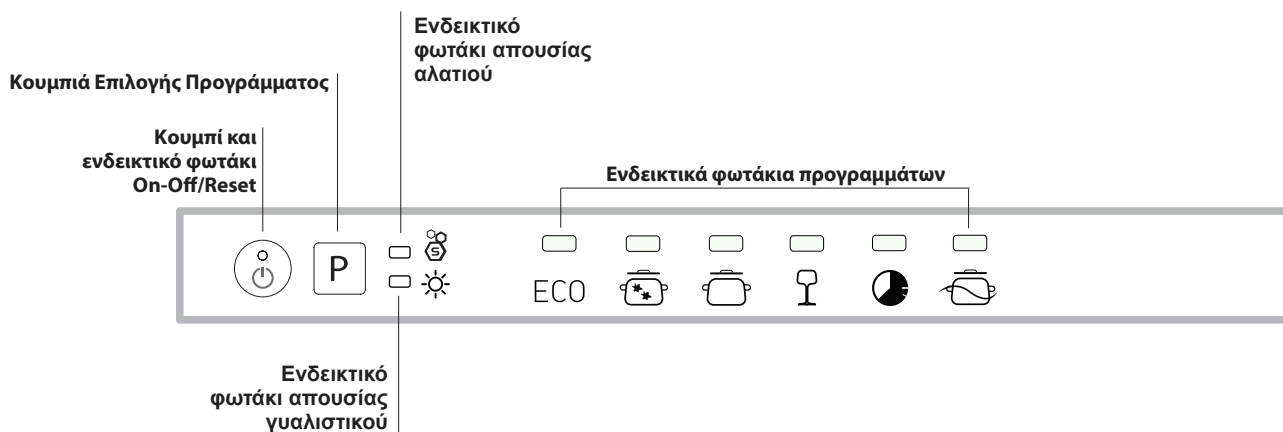

\*\*\* Μόνο στα πλήρως εντοιχιζόμενα μοντέλα \* Υπάρχει μόνο σε ορισμένα μοντέλα.

Ο αριθμός και ο τύπος προγραμμάτων και δυνατοτήτων ποικίλουν ανάλογα με το μοντέλο του πλυντηρίου πιάτων.

# Αναγεννητικό αλάτι και Γυαλιστικό

EL

**⚠** Χρησιμοποιείτε μόνο ειδικά προϊόντα για πλυντήρια πιάτων. Μη χρησιμοποιείτε μαγειρικό ή βιομηχανικό αλάτι.

Ακολουθήστε τις υποδείξεις που αναγράφονται επί της συσκευασίας.

**⚠** Αν χρησιμοποιείτε πολυδύναμο προϊόν, προτείνεται, οπωσδήποτε να προσθέσετε το αλάτι, ειδικά αν το νερό είναι σκληρό ή πολύ σκληρό. (Ακολουθήστε τις υποδείξεις που αναγράφονται επί της συσκευασίας).

**⚠** Μην προσθέτοντας ούτε αλάτι ούτε γυαλιστικό είναι φυσικό τα ενδεικτικά φωτάκια ΑΠΟΥΣΙΑΣ ΑΛΑΤΙΟΥ\* και ΑΠΟΥΣΙΑΣ ΓΥΑΛΙΣΤΙΚΟΥ\* να παραμένουν αναμμένα.

## Φόρτωση του αλατιού αναγέννησης

Η χρήση του αλατιού αποτρέπει το σχηματισμό ΑΛΑΤΩΝ στα σκεύη και στα μέρη του πλυντηρίου πιάτων.

- Είναι σημαντικό το ρεζερβουάρ του αλατιού να μην είναι ποτέ άδειο.
  - Είναι σημαντικό να καταχωρείτε τη σκληρότητα του νερού.
- Το ρεζερβουάρ του αλατιού βρίσκεται στο κάτω μέρος του πλυντηρίου πιάτων (βλέπε Περιγραφή) και πρέπει να πληρώνεται:
- όταν στο ταμπλό ανάβει το ενδεικτικό φωτάκι ΑΠΟΥΣΙΑ ΑΛΑΤΙΟΥ\*
  - όταν ο πράσινος πλωτήρας\* που υπάρχει στο πώμα αλατιού, δεν είναι πλέον ορατός.

• Βλέπε αυτονομία στον πίνακα σκληρότητας νερού.

1. Βγάλτε το κάτω καλάθι και ξεβιδώστε το πώμα του ρεζερβουάρ αριστερόστροφα.
2. Μόνο για την πρώτη χρήση: γεμίστε το ρεζερβουάρ νερού μέχρι το χείλος.
3. Τοποθετήστε το χωνί (βλέπε εικόνα) και γεμίστε το ρεζερβουάρ αλατιού μέχρι το χείλος (περίπου 1kg). Είναι φυσιολογικό να ξεχειλίσει λίγο νερό.
4. Βγάλτε το χωνί, απομακρύνετε τα υπολείμματα αλατιού από το χωνί. Ξεβγάλτε το πώμα κάτω από



τρεχούμενο νερό πριν το βιδώσετε.

Συστήνεται να κάνετε την εργασία αυτή σε κάθε εφοδιασμό με αλάτι. Κλείστε καλά το πώμα, ώστε να μην εισχωρεί απορρυπαντικό στο ρεζερβουάρ κατά το πλύσιμο (θα μπορούσε να χαλάσει ανεπανόρθωτα η διάταξη αφαλάτωσης).

**⚠** Όταν χρειάζεται να φορτώσετε το αλάτι, συστήνεται να κάνετε την εργασία αυτή πριν την εκκίνηση του πλυσίματος.

## Καταχώρηση σκληρότητας του νερού

Για να έχετε μια τέλεια λειτουργία του αποσκληρυντή, χρειάζεται να κάνετε μια ρύθμιση σε συνάρτηση με τη σκληρότητα του νερού του διαμερίσματος. Το δεδομένο είναι διαθέσιμο από την Εταιρεία Παροχής πόσιμου νερού. Η καταχωρηθείσα τιμή ισούται με μια μέση σκληρότητα.

• Ανάψτε το πλυντήριο πιάτων από το κουμπί ON/OFF

• Σβήστε το από το κουμπί ON/OFF

• Κρατήστε πατημένο το κουμπί P 5 δευτερόλεπτα, μέχρις ότου ακουστεί ένα μπιπ.

• Ανάψτε το από το κουμπί ON/OFF

• Αναβοσβήνει ο αριθμός του επιπέδου τρέχουσας επιλογής και η ενδεικτική λυχνία αλατιού (μόνο ενδεικτική λυχνία που αναβοσβήνει).

• Πατήστε το κουμπί P για να επιλέξετε το επιθυμητό επίπεδο σκληρότητας (βλέπε πίνακα σκληρότητας).

• Σβήστε το από το κουμπί ON/OFF

• Η καταχώρηση ολοκληρώθηκε!

\* Υπάρχει μόνο σε ορισμένα μοντέλα.

Πίνακας Σκληρότητας Νερού				Μέση αυτονομία-δοχείο αλατιού με 1 πλύσιμο την ημέρα
επίπεδο	°dH	°fH	mmol/l	μήνες
1	0 - 6	0 - 10	0 - 1	7 μήνες
2	6 - 11	11 - 20	1,1 - 2	5 μήνες
3	12 - 17	21 - 30	2,1 - 3	3 μήνες
4	17 - 34	31 - 60	3,1 - 6	2 μήνες
5*	34 - 50	61 - 90	6,1 - 9	2/3 εβδομάδες

Από 0°f έως 10°f συστήνεται να μη χρησιμοποιείτε αλάτι.  
\*Με ρύθμιση 5 η διάρκεια μπορεί να παραταθεί.

(°dH = σκληρότητα σε γερμανικούς βαθμούς - °fH = σκληρότητα σε γαλλικούς βαθμούς - mmol/l = μιλιμόλ/λίτρο)

## Φόρτωση του γυαλιστικού

Το γυαλιστικό διευκολύνει το ΣΤΕΓΝΩΜΑ των σκευών. Το ρεζερβουάρ του γυαλιστικού γεμίζει:

- όταν στο ταμπλό/οθόνη ανάβει το ενδεικτικό φωτάκι ΑΠΟΥΣΙΑ ΓΥΑΛΙΣΤΙΚΟΥ\*
- όταν ο οπτικός δείκτης που υπάρχει στη θυρίδα του δοχείου "E", γίνεται από σκούρο διαφανής.

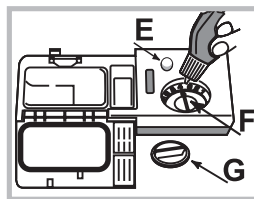

1. Ανοίξτε το ρεζερβουάρ στρέφοντας το πώμα "G" αριστερόστροφα.
2. Χύστε το γυαλιστικό αποτρέποντας τη διαφυγή του. Αν συμβεί, καθαρίστε αμέσως με ένα στεγνό πανί.
3. Ξαναβιδώστε το πώμα.

**Μη χύνετε ΠΟΤΕ το γυαλιστικό απ'ευθείας στο εσωτερικό της λεκάνης.**

## Ρύθμιση της δόσης γυαλιστικού

Αν δεν είστε ικανοποιημένοι από το αποτέλεσμα του στεγνώματος, μπορείτε να ρυθμίσετε τη δόση του γυαλιστικού. Στρέψτε το ρυθμιστή "F". Μπορούν να τεθούν το πολύ 4 στάθμες ανάλογα με το μοντέλο του πλυντηρίου πιάτων. Η καταχωρηθείσα τιμή ισούται με ένα μέσο επίπεδο.

- αν στα σκεύη παρατηρούνται γραμμώσεις γαλαζωπές, καταχωρίστε προς τα μικρότερα νούμερα (1-2).
- αν στα σκεύη υπάρχουν σταγόνες νερού ή λεκέδες από άλατα καταχωρίστε προς τα μεγαλύτερα νούμερα (3-4).



# Φόρτωση των καλαθιών

## Υποδείξεις

Πριν φορτώσετε τα καλάθια, απομακρύνετε από τα σκεύη τα υπολείμματα τροφών και εκκενώστε ποτήρια και τα δοχεία από υγρά. **Δεν χρειάζεται προκαταρκτικό ξέβγαλμα κάτω από τρεχούμενο νερό.**

Τακτοποιήστε τα σκεύη έτσι που να είναι σταθερά και να μην ανατρέπονται, τα δοχεία να είναι διευθετημένα με το άνοιγμά τους προς τα κάτω και τα κοίλα ή κυρτά σε λοξή θέση, για να μπορεί το νερό να φτάνει σε όλες τις επιφάνειες και να εκκρέει.

Προσέξτε ώστε τα καπάκια, οι λαβές, τα τηγάνια και τα μπολ να μην εμποδίζουν την περιστροφή των ψεκαστήρων. Διευθετήστε τα μικρά αντικείμενα στο καλάθι των μαχαιροπίρουνων.

Τα πλαστικά σκεύη και τα αντικολλητικά τηγάνια, τείνουν να κρατάνε περισσότερο τις σταγόνες νερού και συνεπώς ο βαθμός στεγνώματός τους θα είναι μικρότερος από εκείνον των κεραμικών ή ασάλινων σκευών.

Τα ελαφρά αντικείμενα (όπως τα πλαστικά σκεύη) θα πρέπει κατά προτίμηση να τοποθετούνται στο επάνω καλάθι και να διευθετούνται έτσι που να μην μπορούν να κινηθούν.

Αφού φορτώσετε, ελέγξτε αν οι ψεκαστήρες στρέφονται ελεύθερα.

## Κάτω καλάθι

Το κάτω καλάθι μπορεί να περιέχει κατσαρόλες, καπάκια, πιάτα, σαλατιέρες, σκεύη, κλπ. Πιάτα και καπάκια μεγάλα τακτοποιούνται κατά προτίμηση στα πλαϊνά του καλαθιού.

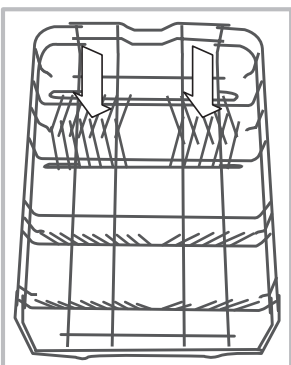
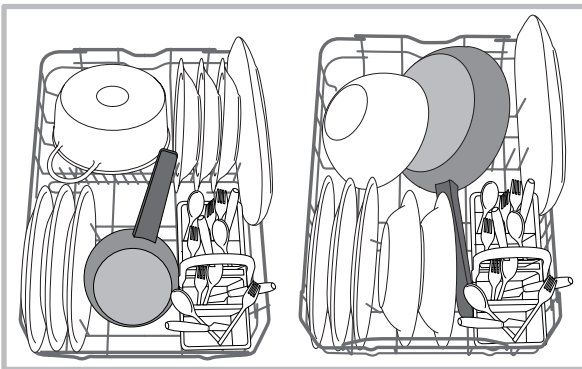

Ορισμένα μοντέλα, διαθέτουν Vertical Zone, ειδικούς αποσπώμενους φορείς\* τοποθετημένους στην πίσω ζώνη του καλαθιού και οι οποίοι μπορούν να στηρίξουν τηγάνια ή ταψιά σε πιο κατακόρυφη θέση, ώστε να καταλαμβάνουν λιγότερο χώρο.

Για να τους χρησιμοποιήσετε πιάστε τη χρωματιστή λαβή τραβώντας την προς τα πάνω και κάνοντάς την να στραφεί μπροστά. Οι φορείς αυτοί

μπορούν να κυλάνε δεξιά ή αριστερά για να προσαρμόζονται στο μέγεθος των σκευών.

Συστήνεται να διευθετείτε τα πολύ λερωμένα σκεύη στο κάτω καλάθι επειδή στον τομέα αυτόν οι πίδακες νερού είναι πιο ενεργητικοί και επιτρέπουν καλύτερες επιδόσεις πλύσης.

## Καλάθι των μαχαιροπίρουνων

Το καλάθι των μαχαιροπίρουνων διαθέτει ανοίγματα επάνω για καλύτερη διευθέτηση αυτών. Πρέπει να τοποθετείται **μόνο** στο πρόσθιο μέρος του κάτω καλαθιού.

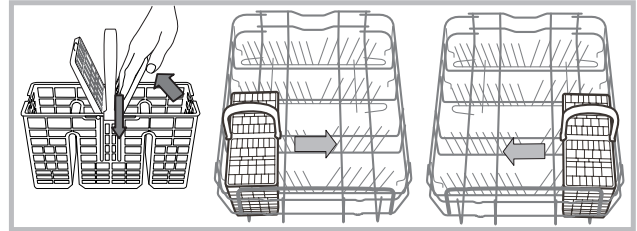

## Επάνω καλάθι

Φορτώστε τα ντελικάτα και ελαφρά σκεύη: ποτήρια, κούπες, πιατάκια, χαμηλές σαλατιέρες.

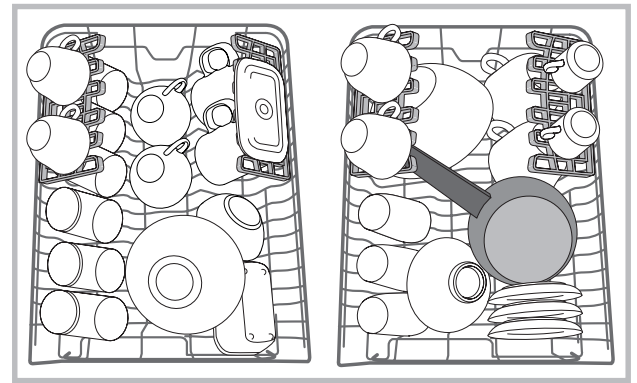

## Ανατρεπόμενα πλαίσια σε μεταβλητή θέση\*

Τα πλευρικά ανατρεπόμενα πλαίσια μπορούν να τοποθετούνται σε τρία διαφορετικά ύψη για τη βελτιστοποίηση της διευθέτησης των σκευών στο χώρο του καλαθιού.

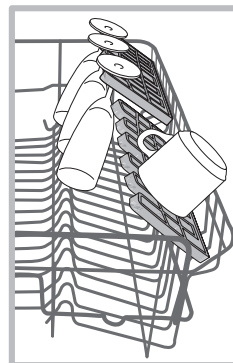

Τα κολονάτα μπορούν να τοποθετούνται σταθερά στα ανατρεπόμενα πλαίσια, εισάγοντας το στέλεχος του ποτηριού στις σχετικές εσοχές.

Για τη βελτιστοποίηση του στεγνώματος, τοποθετήστε τα ανατρεπόμενα πλαίσια με τη μέγιστη κλίση. Για να αλλάξετε την κλίση, ανασηκώστε το ανατρεπόμενο, κάντε το να κλιθεί ελαφρά και τοποθετήστε το στην επιθυμητή κλίση.

\* Υπάρχει μόνο σε ορισμένα μοντέλα

**Δίσκος\***

Ορισμένα μοντέλα πλυντηρίων πιάτων διαθέτουν ένα συρόμενο δίσκο που μπορεί να χρησιμοποιηθεί για μαχαιροπίρουνα ή σκεύη μικρών διαστάσεων.

Για καλύτερες επιδόσεις πλυσίματος, αποφύγετε να φορτώσετε κάτω από το δίσκο ογκώδη σκεύη. Ο δίσκος μαχαιροπίρουνων είναι αποσπάσιμος. (βλέπε εικόνα)

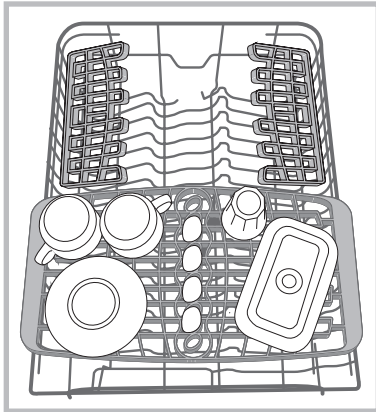
**Ρύθμιση του ύψους του επάνω καλαθιού**

Το επάνω καλάθι ρυθμίζεται σε ύψος: σε υψηλή θέση όταν στο κάτω καλάθι θέλετε να τακτοποιήσετε σκεύη ογκώδη. Σε χαμηλή θέση, για να εκμεταλλευτείτε τους χώρους των ανακλινόμενων δημιουργώντας περισσότερο χώρο προς τα πάνω.

**Είναι θεμιτό να ρυθμίσετε το ύψος του επάνω καλαθιού με ΚΑΛΑΘΙ ΑΔΕΙΟ.**

**Μη σηκώνετε ή κατεβάζετε ΠΟΤΕ το καλάθι προς τη μια μόνο πλευρά.**

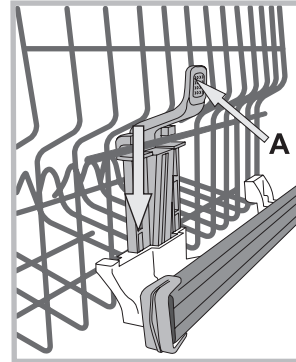

Αν το καλάθι διαθέτει **Lift-Up\*** (βλέπε εικόνα), ανασηκώστε το καλάθι πιάνοντάς το από τα πλαϊνά και κινήστε προς τα πάνω. Για να επιστρέψετε στη χαμηλή θέση, πατήστε τους μοχλούς (A) στα πλαϊνά του καλαθιού και συνοδέψτε την κάθοδο προς τα κάτω.

**Σκεύη μη κατάλληλα**

- Μαχαιροπίρουνα και σκεύη ξύλινα.
  - Λεπτά διακοσμησμένα ποτήρια, σκεύη χειροτεχνικά και αντική. Οι διακοσμήσεις τους δεν είναι ανθεκτικές.
  - Μέρη από συνθετικό υλικό μη ανθεκτικά στη θερμοκρασία.
  - Σκεύη χάλκινα και από κασσίτερο.
  - Σκεύη λερωμένα από στάχτη, κερί, γράσο ή μελάνι.
- Οι διακοσμήσεις στο γυαλί, τα τεμάχια αλουμινίου και αργύρου κατά το πλύσιμο μπορεί να αλλάξουν χρώμα και να ξεθωριάσουν. Και ορισμένοι τύποι γυαλιού επίσης (π.χ. αντικείμενα κρυστάλλινα) μετά από πολλά πλυσίματα μπορεί να γίνουν θαμπά.

**Ζημιές στο γυαλί και στα σκεύη**

Αίτια:

- Τύπος γυαλιού και διαδικασία παραγωγής του γυαλιού.
- Χημική σύνθεση του απορρυπαντικού.
- Θερμοκρασία του νερού του προγράμματος ξεβγάλματος.

Συμβουλή:

- Να χρησιμοποιείτε μόνο ποτήρια και πορσελάνη εγγυημένα από τον παραγωγό ως ανθεκτικά στο πλύσιμο σε πλυντήριο πιάτων.
- Να χρησιμοποιείτε απαλό απορρυπαντικό για σκεύη.
- Να βγάζετε τα σκεύη και τα μαχαιροπίρουνα από το πλυντήριο πιάτων το συντομότερο δυνατόν μετά το τέλος του προγράμματος.

\*Υπάρχει μόνο σε ορισμένα μοντέλα και ποικίλουν ως προς τον αριθμό και τη θέση.

# Απορρυπαντικό και χρήση του πλυντηρίου πιάτων

INDESIT

EL

## Φόρτωση του απορρυπαντικού

Το καλό αποτέλεσμα του πλυσίματος εξαρτάται και από τη σωστή δοσολογία του απορρυπαντικού, υπερβάλλοντας δεν έχετε καλύτερο πλύσιμο και μολύνετε το περιβάλλον.

Η δοσολογία μπορεί να προσαρμοστεί ανάλογα με το βαθμό βρωμιάς.

Συνήθως για κανονική βρωμιά, να χρησιμοποιείτε περίπου 25 gr. (απορρυπαντικό σε σκόνη), ή 25ml (υγρό απορρυπαντικό). Αν χρησιμοποιούνται παστίλιες, αρκεί μία.

Αν τα σκεύη είναι λίγο λερωμένα ή ξεβγάληκαν προηγουμένως κάτω από νερό, μειώστε αισθητά τη δόση του απορρυπαντικού.

Για ένα καλό αποτέλεσμα πλύσης να τηρείτε τις οδηγίες επί των συσκευασιών του απορρυπαντικού.

Σε περίπτωση περαιτέρω ερωτήσεων, σας προτείνουμε να απευθυνθείτε στους παραγωγούς των απορρυπαντικών.

Ανοίξτε το δοχείο του απορρυπαντικού ενεργώντας στο κουμπί D. Δοσολογήστε το απορρυπαντικό συμβουλευόμενοι τον πίνακα προγραμμάτων:

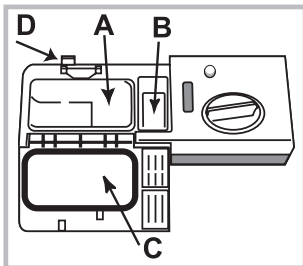

- σε σκόνη ή υγρό: λεκανίσες A (απορρυπαντικό για πλύσιμο) και B (απορρυπαντικό για πρόπλυση)
- δισκία: όταν το πρόγραμμα απαιτεί 1, βάλτε το στη λεκανίτσα A και κλείστε το καπάκι. C. Όταν απαιτούνται 2, βάλτε το δεύτερο στο βάθος της λεκάνης.
- Απομακρύνετε τα υπολείμματα του απορρυπαντικού από τα άκρα

της λεκανίσας και κλείστε το καπάκι C μέχρι να ακουστεί το κλικ.

Η θήκη απορρυπαντικού ανοίγει αυτόματα ανάλογα με το πρόγραμμα, την κατάλληλη στιγμή.

Αν χρησιμοποιηθούν συνδυαστικά διάφορα απορρυπαντικά, είναι καλό να χρησιμοποιήσετε τη δυνατότητα TABS, που προσαρμόζει το πρόγραμμα πλύσης έτσι που να επιτυγχάνεται πάντα το βέλτιστο δυνατό αποτέλεσμα πλύσης και στεγνώματος.

**⚠ Χρησιμοποιείτε μόνο απορρυπαντικό για πλυντήριο πιάτων.**

**ΜΗ ΧΡΗΣΙΜΟΠΟΙΕΙΤΕ απορρυπαντικά για πλύσιμο στο χέρι.**

Υπερβολική χρήση απορρυπαντικού μπορεί να αφήσει υπολείμματα αφρού στο τέλος του κύκλου.

Οικαλύτερες επιδόσεις πλυσίματος και στεγνώματος επιτυγχάνονται μόνο με τη συνδυασμένη χρήση απορρυπαντικού, υγρού γυαλιστικού και αλατιού αναγεννητικού.



Συνιστάται η χρήση απορρυπαντικών χωρίς φωσφορικά και χωρίς χλώριο που είναι τα πλέον ενδεδειγμένα για την προστασία του περιβάλλοντος.

## Εκκίνηση του πλυντηρίου πιάτων

1. Ανοίξτε τη βρύση του νερού.
2. Ανοίξτε την πόρτα και πιέστε το κουμπί ON-OFF.
3. Δοσολογία του απορρυπαντικού. (βλέπε δίπλα).
4. Φορτώστε τα καλάθια (βλέπε Φόρτωση των καλάθιων).
5. Επιλέξτε το πρόγραμμα, με βάση τα σκεύη και το βαθμό βρωμιάς τους (βλέπε πίνακα των προγραμμάτων) πατώντας το κουμπί P.
6. 6. Επιλέξτε τις δυνατότητες πλυσίματος\*. (βλέπε Ειδικά προγράμματα και Δυνατότητες).
7. Εκκινήστε κλείνοντας την πόρτα.
8. Το τέλος του προγράμματος επισημαίνεται από ηχητικά σήματα και από την αναλαμπή της ενδεικτικής λυχνίας του επιλεγμένου προγράμματος. Ανοίξτε την πόρτα, σβήστε τη συσκευή πιέζοντας το κουμπί ON-OFF, κλείστε τη βρύση του νερού και βγάλτε το βύσμα από την ηλεκτρική πρίζα.
9. Περιμένετε μερικά λεπτά πριν βγάλετε τα σκεύη, για να μην καείτε. Αδειάστε τα καλάθια αρχίζοντας από το κάτω.

**⚠ - Για να μειωθεί η κατανάλωση ηλεκτρικής ενέργειας, σε ορισμένες περιστάσεις παρατεταμένης ΜΗ χρήσης, η μηχανή σβήνει αυτόματα.**

**⚠ ΠΡΟΓΡΑΜΜΑΤΑ ΑΥΤΟ\***: ορισμένα μοντέλα πλυντηρίων πιάτων διαθέτουν έναν ειδικό αισθητήρα που μπορεί να εκτιμά το βαθμό βρωμιάς και να θέτει το πλέον αποτελεσματικό και οικονομικό πλύσιμο.

Η διάρκεια των προγραμμάτων Auto μπορεί να ποικίλει λόγω της επέμβασης του αισθητήρα.

**⚠** Αν τα σκεύη είναι λίγο λερωμένα ή ξεβγάληκαν προηγουμένως κάτω από νερό, μειώστε αισθητά τη δόση του απορρυπαντικού.

## Τροποποίηση ενός προγράμματος σε εξέλιξη

Αν έχει επιλεγεί ένα εσφαλμένο πρόγραμμα μπορείτε να το τροποποιήσετε, αρκεί να έχει μόλις ξεκινήσει: ανοίξτε την πόρτα προσέχοντας στη διαφυγή ατμού, πατώντας παρατεταμένα το κουμπί ON/OFF, η μηχανή σβήνει. Ανάψτε εκ νέου τη μηχανή με το κουμπί ON/OFF και επιλέξτε το νέο πρόγραμμα και τις ενδεχόμενες δυνατότητες. Εκκινήστε κλείνοντας την πόρτα.

## Προσθήκη άλλων σκευών

Χωρίς να σβήσετε τη μηχανή, ανοίξτε την πόρτα προσέχοντας στην έξοδο ατμού και βάλτε τα σκεύη. Κλείστε την πόρτα: ο κύκλος επαναλαμβάνεται.

## Τυχαίες διακοπές

Αν κατά το πλύσιμο ανοίξει η πόρτα ή διαπιστωθεί διακοπή ρεύματος, το πρόγραμμα διακόπτεται. Συνεχίζει από το σημείο της διακοπής όταν κλείσετε την πόρτα ή επιστρέψει το φως.





\* Υπάρχει μόνο σε ορισμένα μοντέλα

# Προγράμματα

EL

Τα δεδομένα των προγραμμάτων μετρήθηκαν σε συνθήκες εργαστηριακές σύμφωνα με το ευρωπαϊκό Υπόδειγμα EN 50242. **Ανάλογα με τις διαφορετικές συνθήκες χρήσης, η διάρκεια και τα δεδομένα των προγραμμάτων μπορεί να αλλάζουν.**

**⚠ Ο αριθμός και ο τύπος προγραμμάτων και δυνατοτήτων ποικίλουν ανάλογα με το μοντέλο του πλυντηρίου πιάτων.**

Πρόγραμμα	Στέγνωμα	Δυνατότητες	Διάρκεια του προγράμματος	Κατανάλωση νερού (l/κύκλο)	Κατανάλωση Ενέργειας (KWh/κύκλο)
Eco	Ναι	Όχι	03:00'	10	0,83
Εντατικό 	Ναι	Όχι	02:30'	14	1,3
Κανονικό 	Ναι	Όχι	02:00'	13,5	1,1
Ευαίσθητα 	Ναι	Όχι	01:40'	10	0,95
Ταχύς 	Όχι	Όχι	00:40'	9	0,8
Μούλιασμα 	Όχι	Όχι	00:10'	4,0	0,01

## Υποδείξεις για την επιλογή των προγραμμάτων και δοσολόγησης του απορρυπαντικού

1. Ο κύκλος πλύσης ECO είναι το σάνταρ πρόγραμμα στο οποίο αναφέρονται τα δεδομένα της ενεργειακής ετικέτας. Ο κύκλος αυτός ενδείκνυται για το πλύσιμο σκευών με κανονική βρωμιά και είναι το πλέον αποτελεσματικό πρόγραμμα με όρους ενεργειακής κατανάλωσης και νερού για αυτόν τον τύπο σκευών. 4 gr/ml\*\*+ 21 gr/ml – 1 Tab (\*\*Ποσότητα απορρυπαντικού για πρόπλυση)

2. Σκεύη και κατσαρόλες πολύ λερωμένες (δεν χρησιμοποιείται για ευαίσθητα αντικείμενα). 25 gr/ml – 1 Tab

3. Σκεύη και κατσαρόλες κανονικά λερωμένα. 4 gr/ml\*\*+ 21 gr/ml – 1 Tab

4. Κύκλος για σκεύη ευαίσθητα, ιδιαίτερα στις υψηλές θερμοκρασίες. 25 gr/ml – 1 Tab

5. Ταχύς κύκλος προς χρήση για σκεύη λίγο λερωμένα. (ιδανικός για 2 σερβίτσια) 21 gr/ml – 1 Tab

6. Προκαταρκτικό πλύσιμο εν αναμονή ολοκλήρωσης του φορτίου στο επόμενο γεύμα. Όχι απορρυπαντικό

Καταναλώσεις σε αναμονή: Κατανάλωση left-on mode: 5 W - κατανάλωση off mode: 0,5 W

## Σημειώσεις:

Οι καλύτερες επιδόσεις των προγραμμάτων "Καθημερινός και Ταχύς", επιτυγχάνονται συνήθως τηρώντας τον αριθμό των καθοριζόμενων σκευών.

Για να καταναλώσετε λιγότερο χρησιμοποιεί το πλυντήριο πιάτων με πλήρες φορτίο.

**Σημείωση για τα Εργαστήρια Δοκιμών:** για πληροφορίες για τις συνθήκες της συγκριτικής δοκιμής EN, απευθυνθείτε στη διεύθυνση: ASSISTENZA\_EN\_LVS@indesitcompany.com

## Αποκλεισμός νερού και ηλεκτρικού ρεύματος

- Να κλείνετε τη βρύση του νερού μετά από κάθε πλύσιμο για την αποτροπή κινδύνου απωλειών.
- Βγάλτε το βύσμα από την ηλεκτρική πρίζα όταν καθαρίζετε τη μηχανή και κατά τις εργασίες συντήρησης.

## Καθαρισμός του πλυντηρίου πιάτων

- Η εξωτερική επιφάνεια και ο πίνακας χειρισμού μπορούν να καθαρίζονται με μαλακό πανί βρεγμένο με νερό. Μη χρησιμοποιείτε διαλύτες ή λιπαντικά.
- Η εσωτερική λεκάνη μπορεί να καθαριστεί από ενδεχόμενους λεκέδες με πανί βρεγμένο με νερό και λίγο ξύδι.

## Αποφυγή δυσάρεστων οσμών

- Να αφήνετε πάντα μισάνοιχτη την πόρτα για να μην κατακάθεται υγρασία.
- Να καθαρίζετε τακτικά τις περιμετρικές τσιμούχες της πόρτας και των λεκανών απορρυπαντικού με βρεγμένο σφουγγαράκι. Έτσι, θα αποφευχθεί η κατακάθιση τροφής, που ευθύνεται κατά κύριο λόγο για τη δυσσομία.

## Καθαρισμός των ψεκαστήρων

Μπορεί να συμβεί υπολείμματα τροφής να κολλήσουν στους ψεκαστήρες και να βουλώσουν τις σπές εξαγωγής νερού: είναι καλό, κάθε τόσο, να τις ελέγχετε και να τις καθαρίζετε με βουρτσάκι μη μεταλλικό.

Οι δύο ψεκαστήρες είναι αποσυναρμολογήσιμοι.

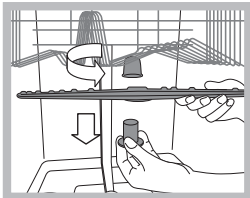

Για να ξεμοντάρετε τον επάνω ψεκαστήρα, πρέπει να ξεβιδώσετε αριστερόστροφα τον πλαστικό δακτύλιο. Ο επάνω ψεκαστήρας ξαναμοντάρεται με το τμήμα του μεγαλύτερου αριθμού σπών προς τα πάνω.

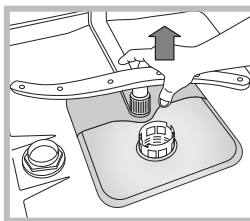

Ο κάτω ψεκαστήρας ξεμοντάρεται ασκώντας πίεση στις γλωσσίστσες που βρίσκονται στα πλαινά και τραβώντας τον προς τα πάνω.

## Καθαρισμός του φίλτρου εισόδου νερού\*

Αν οι σωλήνες του νερού είναι νέοι ή παρέμειναν επί μακρόν ανενεργοί, πριν κάνετε τη σύνδεση, κάντε να τρέξει νερό μέχρι να γίνει διαυγές και χωρίς ακαθαρσίες. Χωρίς αυτό το προληπτικό μέτρο, υπάρχει κίνδυνος το σημείο όπου μπαίνει το νερό να βουλώσει, προκαλώντας ζημιά στο πλυντήριο πιάτων.

Να καθαρίζετε περιοδικά το φίλτρο εισόδου νερού που βρίσκεται στην έξοδο της βρύσης.

- Κλείστε τη βρύση του νερού.
- Ξεβιδώστε το άκρο του σωλήνα παροχής νερού, βγάλτε το φίλτρο και καθαρίστε το απαλά κάτω από πίδακα τρεχούμενου νερού.
- Βάλτε εκ νέου το φίλτρο και βιδώστε το σωλήνα.

## Καθαρισμός των φίλτρων

Η μονάδα φιλτραρίσματος αποτελείται από τρία φίλτρα που καθαρίζουν το νερό πλυσίματος από τα υπολείμματα τροφής και το επαναφέρουν στην κυκλοφορία: για να έχετε καλά αποτελέσματα πλυσίματος, είναι απαραίτητο να τα καθαρίζετε.

Να καθαρίζετε τα φίλτρα τακτικά.

Το πλυντήριο πιάτων δεν πρέπει να χρησιμοποιείται χωρίς φίλτρα ή με φίλτρο αποσυνδεδεμένο.

Μετά από μερικά πλυσίματα ελέγξτε τη μονάδα φιλτραρίσματος και αν χρειαστεί καθαρίστε την επιμελώς με τρεχούμενο νερό και με τη βοήθεια μιας βούρτσας μη μεταλλικής, ακολουθώντας τις παρακάτω οδηγίες:

1. στρέψτε δεξιόστροφα το κυλινδρικό φίλτρο C και βγάλτε το (εικ. 1).
2. Βγάλτε το ποτήρι φίλτρου B ασκώντας μια ελαφρά πίεση στα πλευρικά πτερύγια (Εικ. 2).
3. Τραβήξτε το δίσκο φίλτρου inox A. (εικ. 3).
4. Επιθεωρήστε τη λεκάνη αποστράγγισης και απομακρύνετε ενδεχόμενα υπολείμματα τροφής. ΜΗΝ ΑΦΑΙΡΕΙΤΕ ΠΟΤΕ την προστασία της αντλίας πλυσίματος (λεπτομέρεια μαύρου χρώματος) (εικ. 4).

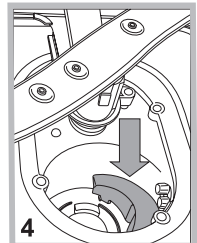
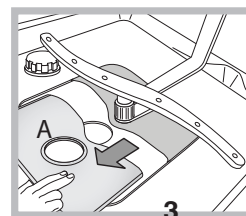
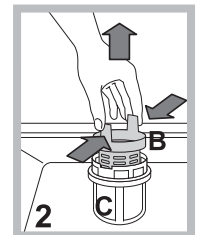
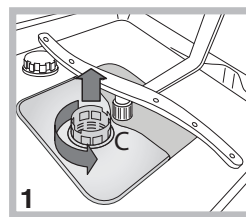

Μετά τον καθαρισμό των φίλτρων, ξαναμοντάρετε τη μονάδα φιλτραρίσματος και επανατοποθετήστε το σωστά στην έδρα του. Είναι βασικό για καλή λειτουργία του πλυντηρίου πιάτων.

## Αν απουσιάσετε για μεγάλη χρονική περίοδο

- Αποσυνδέστε τις ηλεκτρικές συνδέσεις και κλείστε τον κρουνοί του νερού.
- Να αφήνετε μισόκλειστη την πόρτα.
- Στην επιστροφή, κάντε ένα πλύσιμο χωρίς φορτίο.

\* Υπάρχει μόνο σε ορισμένα μοντέλα

# Ανωμαλίες και λύσεις

EL

Αν η συσκευή παρουσιάζει ανωμαλίες λειτουργίας, ελέγξτε τα ακόλουθα σημεία πριν απευθυνθείτε στην Τεχνική Υποστήριξη.

Ανωμαλίες:	Πιθανά αίτια/Λύση:
<b>Το πλυντήριο πιάτων δεν ξεκινάει ή δεν απαντάει στις εντολές</b>	<ul style="list-style-type: none"><li>• Η στρόφιγγα του νερού δεν είναι ανοιχτή.</li><li>• Σβήστε τη μηχανή με το κουμπί ON/OFF, ανάψτε πάλι μετά από ένα λεπτό και ξαναθέστε το πρόγραμμα.</li><li>• Το βύσμα δεν έχει μπει καλά στην ηλεκτρική πρίζα ή αλλάξτε ηλεκτρική πρίζα.</li><li>• Η πόρτα του πλυντηρίου πιάτων δεν είναι καλά κλεισμένη.</li></ul>
<b>Η πόρτα δεν κλείνει</b>	<ul style="list-style-type: none"><li>• Ελέγξτε αν τα καλάθια έχουν εισαχθεί τελείως.</li><li>• Η κλειδαριά πετάχτηκε. Ωθήστε δυναμικά την πόρτα μέχρι να ακούσετε το «κλακ».</li></ul>
<b>Το πλυντήριο πιάτων δεν αδειάζει νερό.</b>	<ul style="list-style-type: none"><li>• Το πρόγραμμα πλυσίματος δεν τελείωσε ακόμη.</li><li>• Ο σωλήνας εκκένωσης νερού είναι διπλωμένος (βλέπε Εγκατάσταση).</li><li>• Η εκκένωση του νερού είναι βουλωμένη.</li><li>• Το φίλτρο είναι βουλωμένο από υπολείμματα τροφής.</li><li>• Ελέγξτε το ύψος του σωλήνα εκκένωσης.</li></ul>
<b>Το πλυντήριο πιάτων κάνει θόρυβο.</b>	<ul style="list-style-type: none"><li>• Τα σκεύη χτυπάνε μεταξύ τους ή κόντρα στους ψεκαστήρες. Τοποθετήστε τα σκεύη σωστά και ελέγξτε αν οι ψεκαστήρες στρέφονται ελεύθερα.</li><li>• Υπερβολική παρουσία αφρού: Το απορρυπαντικό δεν έχει δοσολογηθεί σωστά ή δεν είναι κατάλληλο για πλύσιμο σε πλυντήριο πιάτων. (βλέπε Απορρυπαντικό και Χρήση του πλυντηρίου πιάτων). Μην προπλένετε τα σκεύη στο χέρι.</li></ul>
<b>Σε σκεύη και ποτήρια υπάρχουν ασβεστούχα κατακάθια ή μια υπόλευκη επιστρώση.</b>	<ul style="list-style-type: none"><li>• Λείπει το αλάτι αναγέννησης.</li><li>• Η ρύθμιση της σκληρότητας του νερού δεν είναι κατάλληλη. Αυξήστε τις τιμές. (βλέπε Αναγεννητικό αλάτι και Γυαλιστικό).</li><li>• Το πόμα του ρεζερβουάρ του αλατιού και του γυαλιστικού δεν είναι καλά κλειστό.</li><li>• Το γυαλιστικό έχει εξαντληθεί ή η δοσολογία είναι ανεπαρκής.</li></ul>
<b>Σε σκεύη και ποτήρια υπάρχουν γραμμώσεις ή υπόλευκες επιστρώσεις.</b>	<ul style="list-style-type: none"><li>• Η δοσολογία του γυαλιστικού είναι υπερβολική.</li></ul>
<b>Τα σκεύη είναι λίγο στεγνά.</b>	<ul style="list-style-type: none"><li>• Επελέγη ένα πρόγραμμα χωρίς στέγνωμα.</li><li>• Το γυαλιστικό έχει εξαντληθεί. (βλέπε Αναγεννητικό αλάτι και Γυαλιστικό).</li><li>• Η ρύθμιση του γυαλιστικού δεν είναι κατάλληλη.</li><li>• Τα σκεύη είναι από αντικολλητικό υλικό ή πλαστικό. Είναι φυσιολογική η παρουσία σταγόνων νερού.</li></ul>
<b>Τα σκεύη δεν είναι καθαρά.</b>	<ul style="list-style-type: none"><li>• Τα σκεύη δεν τακτοποιήθηκαν σωστά.</li><li>• Οι ψεκαστήρες δεν είναι ελεύθεροι να στρέφονται, μπλοκαρισμένοι από τα σκεύη.</li><li>• Το πρόγραμμα πλύσης είναι πολύ ήπιο (βλέπε Προγράμματα).</li><li>• Υπερβολική παρουσία αφρού: Το απορρυπαντικό δεν έχει δοσολογηθεί σωστά ή δεν είναι κατάλληλο για πλύσιμο σε πλυντήριο πιάτων. (βλέπε Απορρυπαντικό και Χρήση του πλυντηρίου πιάτων).</li><li>• Το πόμα του γυαλιστικού δεν έκλεισε σωστά.</li><li>• Το φίλτρο είναι βρώμικο ή βουλωμένο (βλέπε Συντήρηση και φροντίδα).</li><li>• Απουσιάζει το αναγεννητικό αλάτι (βλέπε Αναγεννητικό αλάτι και Γυαλιστικό).</li><li>• Βεβαιωθείτε ότι το ύψος των πιάτων είναι συμβατό με τη ρύθμιση του καλάθιού.</li><li>• Οι οπές των ψεκαστήρων είναι εμφραγμένοι. (βλέπε Συντήρηση και φροντίδα).</li></ul>
<b>Το πλυντήριο πιάτων δεν φορτώνει νερό</b> έχει μπλοκάρει, με τα ενδεικτικά φωτάκια αναμμένα	<ul style="list-style-type: none"><li>• Απουσιάζει το νερό στο δίκτυο ύδρευσης ή η στρόφιγγα είναι κλειστή.</li><li>• Ο σωλήνας τροφοδοσίας νερού είναι διπλωμένος (βλέπε Εγκατάσταση).</li><li>• Τα φίλτρα είναι βουλωμένα, θα πρέπει να τα καθαρίσετε. (βλέπε Συντήρηση και φροντίδα).</li><li>• Η εκκένωση είναι βουλωμένη, θα πρέπει να την καθαρίσετε.</li><li>• Αφού κάνετε τις εργασίες ελέγχου και καθαρισμού, σβήστε και ανάψτε το πλυντήριο πιάτων και ξεκινήστε πάλι ένα νέο κύκλο πλυσίματος.</li><li>• Αν το πρόβλημα επιμένει, κλείστε τη στρόφιγγα του νερού, αποσυνδέστε το βύσμα και επικοινωνήστε με την τεχνική υποστήριξη.</li></ul>

\* Υπάρχει μόνο σε ορισμένα μοντέλα

**⚠** Při stěhování udržujte zařízení ve svislé poloze; dle potřeby je můžete naklonit na zadní stranu.

## Připojení k rozvodu vody

**⚠** Přizpůsobení rozvodu vody pro instalaci musí být provedeno kvalifikovaným personálem.

Přívodní hadice a vypouštěcí hadice vody musí být nasměrovány směrem doprava nebo doleva s cílem umožnit co nejlepší instalaci.

Hadice nesmí být ohnuté nebo přitlačené myčkou.

## Připojení hadice pro přívod vody

- Připojení se provádí k přípojce vody o velikosti 3/4" typu plyn se studenou nebo teplou vodou (max. 60 °C).
- Nechte vodu odtéct, dokud nebude průzračná.
- Řádně přišroubujte přívodní hadici a otevřete ventil.

**⚠** V případě, že délka přívodní hadice nebude dostatečná, se obraťte na specializovanou prodejnu nebo na autorizovaného technika (*viz Servisní služba*).

**⚠** Tlak v rozvodu vody se musí pohybovat v rozmezí hodnot uvedených v tabulce Technických údajů; v opačném případě by se mohlo stát, že myčka nebude fungovat správně.

**⚠** Dbejte na to, aby hadice nebyla příliš ohnutá ani přiškrčená.

## Připojení hadice vypouštění vody

Připojte vypouštěcí hadici do odpadového potrubí s minimálním průměrem 2 cm. (A)

Přípojka vypouštěcí hadice se musí nacházet ve výšce od 40 do 80 cm od podlahy nebo od plochy, na které je uložena myčka.

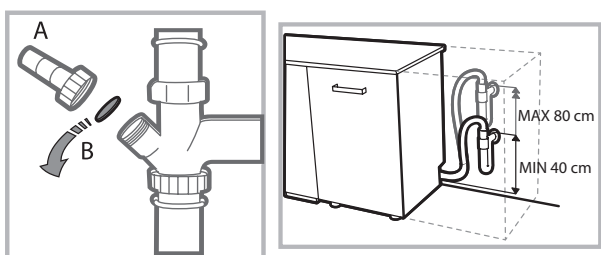

Před připojením vypouštěcí hadice k sifonu umývadla odstraňte plastový uzávěr (B).

## Bezpečnostní opatření proti vytopení

Aby bylo zaručeno, že nedojde k vytopení, je myčka:

- vybavena systémem, který přeruší přívod vody v případě poruch nebo jejího úniku dovnitř myčky.

Některé modely jsou vybaveny také předřazeným bezpečnostním zařízením **New Acqua Stop\***, které zaručuje ochranu proti vytopení i v případě poškození přívodní hadice.



## UPOZORNĚNÍ: NEBEZPEČNÉ NAPĚTÍ!

Přívodní hadice vody nesmí být v žádném případě přeřezána, protože obsahuje součásti pod napětím.

## Připojení k elektrickému rozvodu

Před zasunutím zástrčky do zásuvky elektrického rozvodu se ujistěte, že:

- zásuvka je **uzemněna** a že vyhovuje normám;
- je zásuvka schopna snést maximální zátěž odpovídající jmenovitému příkonu zařízení, uvedenému na štítku se jmenovitými údaji, umístěným na vnitřní straně dvířek (*viz kapitola Popis myčky*);
- napájecí napětí odpovídá hodnotám uvedeným na štítku se jmenovitými údaji, umístěným na vnitřní straně dvířek;
- zásuvka je kompatibilní se zástrčkou zařízení. V opačném případě požádejte o výměnu zástrčky autorizovaného technika (*viz Servisní služba*); nepoužívejte prodlužovací šňůry ani rozvodky.

**⚠** Po instalaci zařízení musí kabel elektrického napájení a zásuvka elektrického rozvodu zůstat snadno přístupné.

**⚠** Kabel nesmí být ohnutý ani stlačený.

**⚠** V případě poškození musí být napájecí kabel vyměněn výrobcem nebo jeho střediskem Servisní služby, aby se předešlo jakémukoli riziku. (*Viz Servisní služba*)

**⚠** Firma neponese žádnou odpovědnost za následky nerespektování uvedených pokynů.

## Ustavení a vyrovnaní do vodorovné polohy

1. Umístěte myčku na rovnou a pevnou podlahu. Vykompenzujte nerovnosti odšroubováním nebo zašroubováním předních nožiček až do dosažení vodorovné polohy zařízení. Dokonalé vyrovnaní do vodorovné polohy zabezpečí stabilitu zařízení a zamezí vzniku vibrací a hluku.

2. Po vestavění myčky přilepte pod dřevěnou polici průsvitný samolepicí pás\*, který bude polici chránit před případným kondenzátem.

3. Umístěte myčku tak, aby se bočními stěnami nebo zadní stěnou dotýkala přilehlého nábytku nebo stěny. Tento model myčky lze rovněž vestavět pod dlouhou pracovní plochu\* (*viz Montážní pokyny*).

4\*. Seřízení výšky zadní nožičky se provádí prostřednictvím hexagonálního pouzdra červené barvy, nacházejícího se ve spodní, čelní, centrální části myčky, klíčem na hexagonální šrouby o velikosti 8 mm; otáčením ve směru hodinových ručiček dosáhneme zvětšení výšky a otáčením proti směru hodinových ručiček jejího snížení. (*viz list s montážními pokyny pro vestavění, přiložený k dokumentaci*)

\* Pouze u některých modelů.

### Upozornění pro první mytí

Po instalaci odstraňte tampony umístěné na koších a přidržovací gumy na horním koši (*jsou-li součástí*).

### Nastavení dekalifikátoru vody

Před zahájením prvního mytí nastavte úroveň tvrdosti vody z vodovodní sítě. (*viz kapitola Leštidlo a regenerační sůl*)

Při prvním naplnění nádržky dekalifikátoru je třeba použít vodu a následně je třeba přidat přibližně 1 kg soli; je zcela běžné, že vyteče určité množství vody.

Bezprostředně poté zahajte jeden mycí cyklus.

Používejte pouze specifickou sůl pro myčky nádobí.



Po doplnění soli zhasne kontrolka CHYBĚJÍCÍ SŮL\*\*.

 Nenaplnění zásobníku soli může způsobit poškození dekalifikátoru vody a topného článku.

Zařízení je vybaveno akustickými signály/tóny (*v závislosti na modelu myčky*), které avizují realizovaný ovládací příkaz: zapnutí, konec cyklu apod.

Symbole/kontroly/LED přítomné na ovládacím panelu/displeji se mohou měnit z hlediska barvy a mohou buď blikat, nebo svítit stálým světlem (*v závislosti na modelu myčky*).

Na displeji\* jsou zobrazovány užitečné informace, které se týkají druhu nastaveného cyklu, fáze mytí/sušení, zbývající doby, teploty apod.

Technické údaje	
<b>Rozměry</b>	Šířka 44,5 cm Výška 82 cm Hloubka 55 cm
<b>Kapacita</b>	10 standardních souprav nádobí
<b>Tlak vody v přívodním potrubí</b>	0,05 ÷ 1 MPa (0,5 ÷ 10 bar) 7,25 – 145 psi
<b>Napájecí napětí</b>	Viz štítek s jmenovitými údaji
<b>Celkový příkon</b>	Viz štítek s jmenovitými údaji
<b>Pojistka</b>	Viz štítek s jmenovitými údaji
 	Toto zařízení je ve shodě s následujícími směrnicemi Evropské unie: - 2006/95/EC (Nízké napětí) - 2004/108/EC (Elektromagnetická kompatibilita) - 2009/125/EC (Comm. Reg. 1016/2010) (Ecodesign) - 97/17/EC (Energetické štítkování myček nádobí) - 2012/19/EC (WEEE)

\* Pouze u některých modelů.



# Popis zařízení

## Celkový pohled

CS

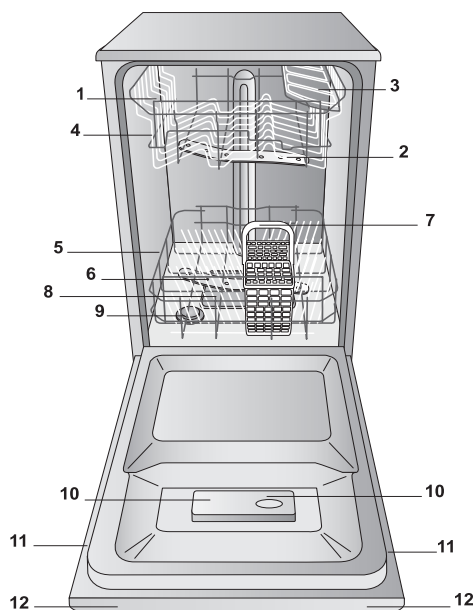

1. Horní koš
2. Horní ostříkovací rameno
3. Sklopné držáky
4. Mechanismus nastavení výšky koše
5. Spodní koš
6. Spodní ostříkovací rameno
7. Košík na příbory
8. Mycí filtr
9. Nádržka na sůl
10. Příhrádky na mycí prostředek a nádržka na leštadlo
11. Štítek s jmenovitými údaji
12. Ovládací panel\*\*\*

## Ovládací panel

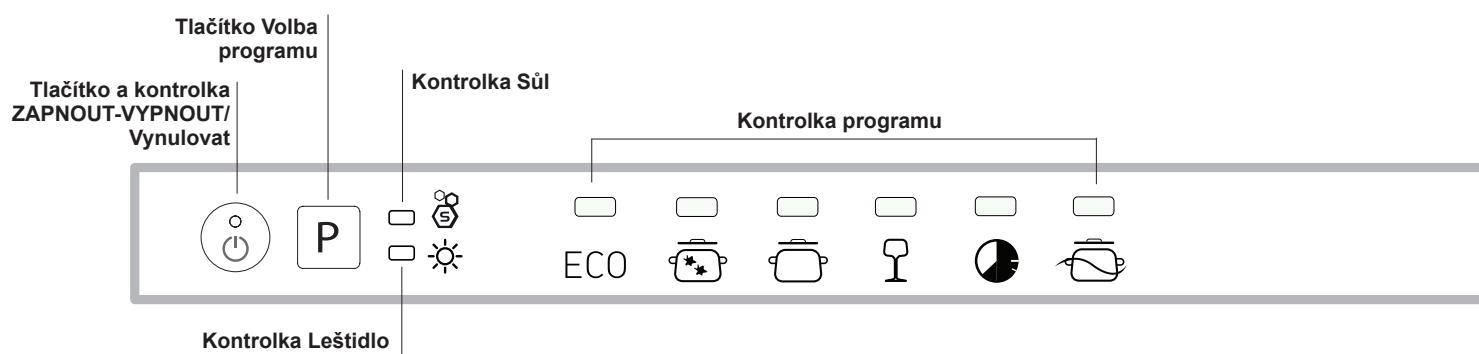

\*\*\* Pouze u modelů určených pro úplné vestavění. \* Pouze u některých modelů.

Počet a druh programů a volitelných funkcí se mění v závislosti na modelu myčky.

# Regenerační sůl a Leštidlo

CS

**⚠ Používejte pouze specifické mycí prostředky pro myčky nádobí. Nepoužívejte kuchyňskou ani průmyslovou sůl. Dodržujte pokyny uvedené na obalu.**

**⚠ Pokud používáte multifunkční produkt, stejně se doporučuje přidat sůl, zejména v případě, že je voda tvrdá nebo velmi tvrdá. (dodržujte pokyny uvedené na obalu).**

**⚠ Když se nepřidá sůl ani leštidlo, je zcela zřejmé, že kontrolky CHYBĚJÍCÍ SŮL\* a CHYBĚJÍCÍ LEŠTIDLO\* zůstanou i nadále rozsvícené.**

## Dávkování regenerační soli

Použití soli zabrání vytvoření VODNÍHO KAMENE na nádobí a na funkčních komponentech myčky.

\* Je důležité, aby nádobka na sůl nebyla nikdy prázdná.

\* Je důležité provést nastavení tvrdosti vody.

Zásobník soli se nachází ve spodní části myčky nádobí (viz *Popis*) a je třeba jej naplnit:

- když na ovládacím panelu bliká kontrolka CHYBĚJÍCÍ SŮL\*;
- když zelený plovák\*, který je součástí uzávěru nádobky na sůl, již není vidět.

• viz autonomie uvedená v tabulce tvrdosti vody.



1. Vytáhněte spodní koš a odšroubujte uzávěr nádržky jeho otáčením proti směru hodinových ručiček.

2. Pouze při prvním použití: naplňte nádržku vodou až po okraj.

3. Umístěte trychtýř (viz *obrázek*) a naplňte nádobku na sůl až po okraj (přibližně 1 kg); vytečení malého množství vody je zcela běžným jevem.

4. Odložte trychtýř, odstraňte zbytky soli z hrdla; před zašroubováním uzávěru jej opláchněte pod tekoucí vodou.

Doporučuje se provést tento úkon při každém doplňování soli.

Dobře dotáhněte uzávěr, aby se do nádobky na sůl během mytí nedostal mycí prostředek (mohlo by tak dojít k trvalému poškození dekalifikátoru).

**⚠ Když je třeba doplnit sůl, doporučuje se udělat to před zahájením mytí.**

## Nastavení podle tvrdosti vody

Pro dosažení dokonalé činnosti změkčujícího dekalifikátoru je nezbytné provést nastavení v závislosti na tvrdosti vody dostupné v obydlí. Potřebný údaj lze zjistit u organizace zabývající se dodávkou pitné vody. Nastavená hodnota odpovídá průměrné tvrdosti vody.

• Zapněte myčku tlačítkem ZAPNUTÍ/VYPNUTÍ

• Vypněte myčku tlačítkem ZAPNUTÍ/VYPNUTÍ

• Držte stisknuté tlačítko P po dobu 5 sekund, dokud neuslyšíte pípnutí.

• Zapněte myčku tlačítkem ZAPNUTÍ/VYPNUTÍ

• Bude blikat číslo úrovně aktuální volby a kontrolka soli (pouze blikající kontrolka).

• Stiskněte tlačítko P za účelem volby požadované úrovně tvrdosti (viz *tabulka tvrdosti*).

• Vypněte myčku tlačítkem ZAPNUTÍ/VYPNUTÍ

• Nastavení bylo dokončeno!

Tabulka tvrdosti vody				Průměrná autonomie-nádobka na sůl při 1 mycím cyklu denně
úroveň	°dH	°fH	mmol/l	měsíce
1	0 - 6	0 - 10	0 - 1	7 měsíce
2	6 - 11	11 - 20	1,1 - 2	5 měsíce
3	12 - 17	21 - 30	2,1 - 3	3 měsíce
4	17 - 34	31 - 60	3,1 - 6	2 měsíce
5*	34 - 50	61 - 90	6,1 - 9	2/3 týdny

Od 0 °f do 10 °f se doporučuje nepoužívat sůl.  
\* Při nastavení 5 může dojít k prodloužení doby.

(°dH = tvrdost vody v německých stupních - °fH = tvrdost vody ve francouzských stupních - mmol/l = milimol/litr)

## Dávkování leštidla

Leštidlo usnadňuje SUŠENÍ nádobí. Nádržka na leštidlo se plní:

- když na ovládacím panelu/displeji bliká kontrolka/symbol NEDOSTATEK LEŠTIDLA\*;
- když se optický indikátor, který se nachází na dvířkách nádobky „E“, změní z tmavého na průsvitný.

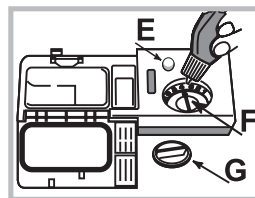

1. Otevřete nádobku otáčením uzávěru „G“ proti směru hodinových ručiček.

2. Nalijte leštidlo tak, aby nepřeteklo. Pokud k tomu dojde, očistěte jej suchým hadrem.

3. Zašroubujte zpět uzávěr.

**NIKDY neaplikujte leštidlo přímo**

**dovnitř mycího prostoru.**

## Nastavení dávky leštidla

V případě, že nejste spokojeni s výsledkem sušení, je možné provést nastavení množství leštidla. Otáčejte regulátorem „F“. Je možné nastavit až do max. 4 základních úrovní v závislosti na modelu myčky. Nastavená hodnota odpovídá průměrné úrovni. Je možné nastavit až do max. 4 základních úrovní v závislosti na modelu myčky. Nastavená hodnota odpovídá průměrné úrovni.

- Pokud je na nádobí modravý povlak, nastavte nízké hodnoty (1-2).
- Pokud jsou na nádobí kapky vody nebo skvrny vodního kamene, nastavte vysoké hodnoty (3-4).

\* Pouze u některých modelů.

## Doporučení:

Před plněním košů odstraňte z nádobí zbytky jídla a vylijte ze sklenic a pohárů tekutiny, které v nich zůstaly. **Není třeba provádět předběžné oplachování pod tekoucí vodou.**

Umístěte nádoby tak, aby zůstalo bez pohybu a nepřevrátilo se, aby nádoby zůstaly obráceny otvorem dolů a aby se vypouklé a vyduté části nacházely v šikmé poloze, což umožní vodě dostat se ke všem povrchům i odtékat.

Dávejte pozor, aby víka, rukojeti, pánve a tácy nebránily otáčení ostříkovacích ramen. Malé předměty umístěte do košíku na příbory.

Plastový příbor a pánve z antiadhezivního materiálu mají tendenci více zachytávat kapky vody, a proto jejich schopnost sušení bude menší než u keramického nebo ocelového nádobí.

Lehké předměty (jako např. plastové nádoby) musí být dle možností umístěny do horního koše a tak, aby se nemohly pohybovat.

Po naplnění zkontrolujte, zda se ostříkovací ramena mohou volně otáčet.

## Spodní koš

Do spodního košíku lze ukládat hrnce, víka, talíře, salátové mísy, příbory apod. Talíře a velká víka je třeba dle možnosti umístit po krajích koše.

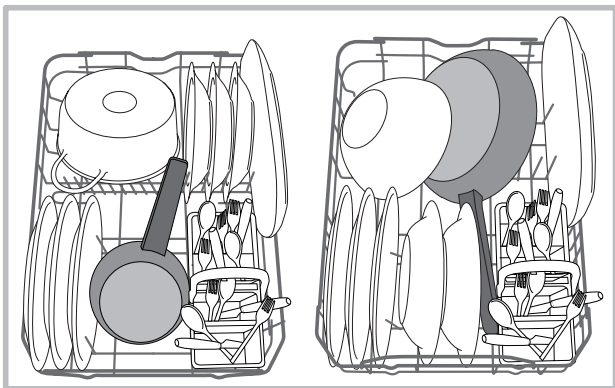

Doporučuje se umístit značně znečištěné nádoby do spodního koše, protože v této části myčky jsou proudy vody nejsilnější a umožňují dosáhnout nejlepších výsledků mytí.

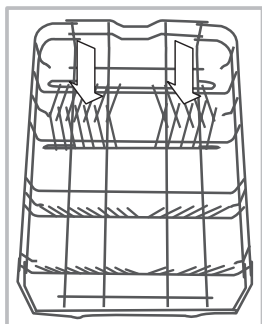

Některé modely myček nádobí disponují naklonitelnými částmi\*, které lze použít ve svislé poloze k uložení talířů nebo ve vodorovné poloze (spuštěné dolů) k uložení hrnců a salátových mís.

Součástí některých modelů je Vertical Zone, speciální vyjímatelné držáky\*, které jsou umístěny v zadním prostoru koše a mohou být použity pro udržení pánví nebo plechů ve svislejší poloze, aby

zabíraly méně prostoru.

Pro jejich použití stačí uchopit barevnou úchopnou část, potáhnout ji směrem nahoru a otočit dopředu. Tyto držáky se mohou posouvat doprava nebo doleva, aby se přizpůsobily velikosti nádobí.

## Košik na příbory

Košik na příbory je vybaven horními mřížkami pro lepší uspořádání příborů. Musí být umístěn **výhradně** v horní přední části spodního koše.

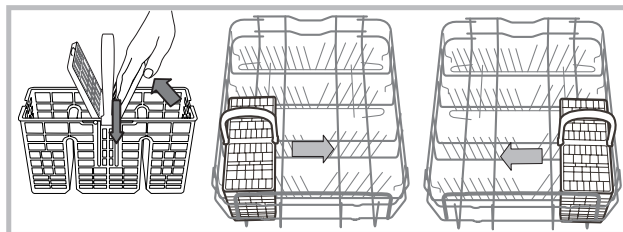

## Horní koš

Naložte do něj choulostivé a lehké nádoby: sklenice, šálky, talířky, nízké salátové mísy.

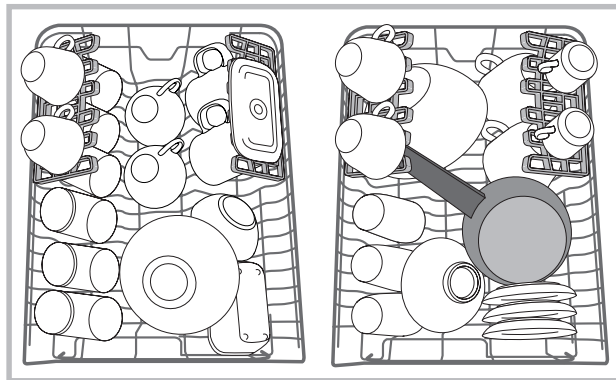

## Sklopné držáky s proměnlivou polohou\*

Boční sklopné držáky lze umístit do tří různých výšek z důvodu optimalizace umístění nádobí v prostoru koše.

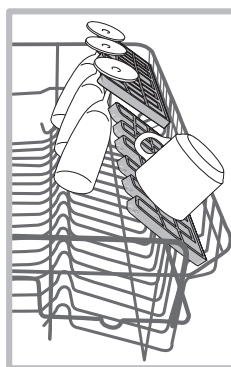

Poháry lze umístit stabilně na sklopné držáky zasunutím stopky poháru do příslušných podélných otvorů.

Pro optimalizaci sušení umístěte sklopné držáky s vyšším sklonem. Pro změnu sklonu nadzvedněte sklopný držák, mírně jej posuňte a umístěte požadovaným způsobem.

\*Přít. pouze na některých modelech, v různém počtu a v různých polohách.

**Tác\***

Některé modely myček jsou vybaveny posuvným tácem, který lze použít pro uložení příboru nebo nádobí malých rozměrů.

Za účelem dosažení co nejlepších vlastností mytí nepokládejte na uvedený tác neskladné nádobí. Táč na příbor je vyjímatelný. (viz obrázek)

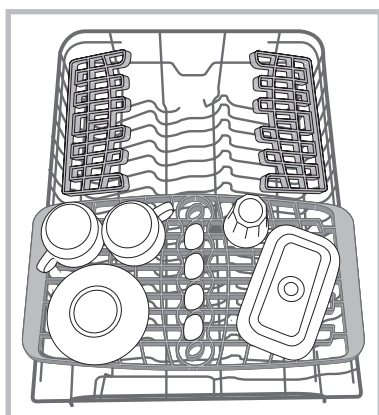
**Nastavení výšky horního koše (45 cm)**

Horní koš je výškově nastavitelný: do horní polohy kvůli umístění neskladného nádobí; do spodní polohy kvůli využití prostorů sklopných držáků a vytvoření většího prostoru směrem nahoru.

**Je lépe nastavit výšku horního koše při PRÁZDNÉM KOŠI. NIKDY nezvedejte nebo nespouštějte koš pouze z jedné strany.**

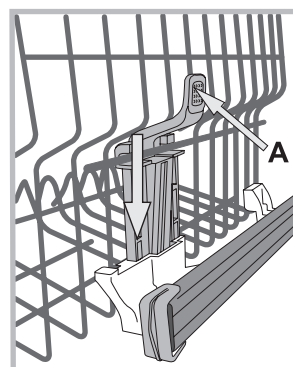

Když je koš vybaven systémem **Lift-Up\*** (viz obrázek), zvedněte koš po jeho uchopení na bocích a pohněte jím směrem nahoru. Pro návrat do spodní polohy stiskněte páky (**A**) na bocích koše a doprovodte jej při sestupu směrem dolů.

**Nevhodné nádobí**

- Dřevěný příbor a nádobí.
- Choulostivé dekorované sklenice, umělecké řemeslné nádobí a antikvární prvky. Jejich dekorace nejsou odolné.
- Části syntetického materiálu, které nejsou odolné vůči teplotě.
- Měděné a cínové nádobí.
- Nádobí znečištěné od popela, vosku, maziva nebo inkoustu. Dekorace na skle, hliníkové a stříbrné kusy mohou mít během mytí tendenci změnit barvu a vyblednout. Také některé druhy skla (např. křišťálové předměty) se mohou po mnoha mytích stát matnými.

**Poškození skla a nádobí**

Příčiny:

- Druh skla a postup výroby skla.
- Chemické složení mycího prostředku.
- Teplota vody oplachovacího programu.

Rada:

- Používejte pouze sklenice a porcelán, které jsou výrobcem zaručeny jako vhodné pro mytí v myčce nádobí.
- Používejte jemný mycí prostředek, vhodný pro tento druh nádobí.
- Po ukončení programu vyjměte sklenice a přístroje co nejdříve.

\* Pouze u některých modelů.

# Mycí prostředek a použití myčky

## Dávkování mycího prostředku

Dobry výsledek mytí závisí také na správném dávkování mycího prostředku, přičemž platí, že při překročení doporučeného množství nedojde ke zvýšení účinnosti mytí, ale pouze k vyššímu znečištění životního prostředí.

Dávkování lze přizpůsobit stupni znečištění.

V případě běžného znečištění se obvykle používá přibližně 25 g práškového mycího prostředku nebo 25 ml tekutého mycího prostředku. V případě použití tablet stačí jedna.

Když je nádobí málo znečištěné nebo když se předem oplachovalo pod vodou, snižte výrazně množství mycího prášku.

Pro dosažení dobrých výsledků mytí dodržujte pokyny uvedené na obalu mycího prostředku.

V případě dalších otázek vám doporučujeme obrátit se na výrobce mycích prostředků.

Otevřete nádobku na mycí prostředek tlačítkem D; nadávkujte mycí prostředek podle informací uvedených v tabulce programů:

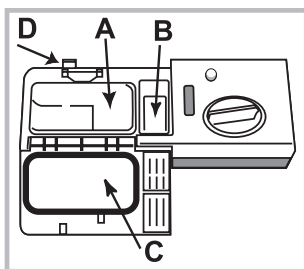

- práškový nebo tekutý: vaničky A (mycí prostředek pro mytí) a B (mycí prostředek pro předmytí)
- tablety: Když program vyžaduje použití 1 tablety, vložte ji do nádobky A a zavřete kryt C; když vyžaduje použití 2 tablet, položte druhou na dno mycího prostoru.

3. Odstraňte zbytky mycího prostředku z okrajů nádobky a zavřete víko C až po zacvaknutí. Nádobka na mycí prostředek se otevře automaticky ve vhodném okamžiku v závislosti na zvoleném programu.

Při použití kombinovaných mycích prostředků se doporučuje použít volitelnou funkci TABS, která přizpůsobí mycí program tak, aby bylo vždy dosaženo nejlepšího výsledku mytí a co nejlepšího možného sušení.

**⚠ Používejte výhradně mycí prostředky pro myčky nádobí.**

**NEPOUŽÍVEJTE mycí prostředky pro mytí v rukou.**

Nadměrné použití mycích prostředků může způsobit přítomnost pěny na konci cyklu.

Nejúčinnějšího mytí a sušení je možné dosáhnout kombinovaným použitím mycího prostředku, tekutého leštidla a regenerační soli.



Doporučuje se používat mycí prostředky bez fosfátů a bez chloru, které jsou vhodnější z hlediska ochrany životního prostředí.

## Uvedení myčky do činnosti

1. Otevřete kohoutek přívodu vody.
2. Otevřete dvířka a stiskněte tlačítko ZAPNOUT-VYPNOUT.
3. Nadávkujte mycí prostředek (*viz vedle*).
4. Naplňte koše (*viz Plnění košů*).
5. Zvolte program podle druhu nádobí a stupně jeho znečištění (*viz tabulka programů*) stisknutím tlačítka P.
6. Zvolte možnosti mytí\* (*viz Speciální programy a Možnosti*).
7. Uveďte zařízení do činnosti zavřením dvířek.
8. Ukončení programu je signalizováno 2 krátkými akustickými signály a blikáním kontrolky zvoleného programu. Otevřete dvířka, vypněte zařízení stisknutím tlačítka ZAPNOUT-VYPNOUT, zavřete kohoutek přívodu vody a odpojte zástrčku ze zásuvky elektrické sítě.
9. Před vyjmutím nádobí vyčkejte několik minut, abyste se vyhnuli popálení. Vyložte koše počínaje spodním košem.

**⚠ - Pro snížení spotřeby elektrické energie se zařízení v některých podmínkách dlouhodobějšího NEPOUŽÍVÁNÍ automaticky vypne.**

**⚠ AUT. PROGRAMY\***: Některé modely myčky jsou vybaveny speciálním snímačem, který dokáže posoudit stupeň znečištění a nastavit tak co nejučinnější a co nejušpornější mytí. Doba trvání Aut. programů se může v závislosti na zásahu snímače.

**⚠** Když je nádobí pouze mírně znečištěné nebo když se předem oplachovalo pod vodou, výrazně snižte množství mycího prostředku.

## Změna probíhajícího programu

Po provedení volby chybného programu je možné provedenou volbu změnit za předpokladu, že byl program právě zahájen: V takovém případě otevřete dvířka a dávejte přitom pozor na vycházející páru; vypněte zařízení delším stisknutím tlačítka ZAPNOUT/VYPNOUT. Znovu zapněte zařízení tlačítkem ZAPNOUT/VYPNOUT a zvolte nový program a případné možnosti; uveďte zařízení do činnosti zavřením dvířek.

## Přidání nádobí

Bez vypnutí zařízení otevřete dvířka a dávejte přitom pozor na vycházející páru. Poté vložte nádobí. Zavřete dvířka: dojde k obnovení cyklu.

## Náhodné přerušení

Když se během mytí otevřou dvířka nebo když dojde k přerušení dodávky elektrické energie, program bude přerušen. Po zavření dvířek nebo po obnovení dodávky elektrické energie bude program pokračovat z bodu, ve kterém byl přerušen.





\* Pouze u některých modelů.

# Programy

CS

Údaje programů jsou naměřeny v laboratorních podmínkách v souladu s evropskou normou EN 50242.  
V závislosti na různých podmínkách použití může docházet ke změnám doby trvání a dat programů.

 Počet a druh programů a volitelných funkcí se mění v závislosti na modelu myčky.

Program	Sušení	Volitelné funkce	Doba trvání programu	Spotřeba vody (l/cyklus)	Spotřeba energie (kWh/cyklus)
Eko mytí	Ano	Ne	03:00'	10	0,83
Intenzivní 	Ano	Ne	02:30'	14	1,3
Běžné mytí 	Ano	Ne	02:00'	13,5	1,1
Jemné mytí 	Ano	Ne	01:40'	10	0,95
Rychlé mytí 	Ne	Ne	00:40'	9	0,8
Namáčení 	Ne	Ne	00:10'	4,0	0,01

## Pokyny pro volbu programů a dávkování mycího prostředku

1. Mycí cyklus EKO je standardní program, na který se vztahují údaje uvedené na energetickém štítku; tento cyklus je vhodný pro mytí běžně znečištěného nádobí a jedná se o nejúčinnější program z hlediska energetické úspory a úspory vody pro tento druh nádobí.  
4 g/ml\*\* + 21 g/ml – 1 tableta (\*\*Množství mycího prostředku pro předmytí)

2. Silně znečištěné nádobí a hrnce (nevhodný pro choulostivé nádobí) 25 g/ml – 1 tableta

3. Běžně znečištěné nádobí a hrnce 4 g/ml\*\* + 21 g/ml – 1 tableta

4. Cyklus pro choulostivé nádobí, které je citlivější na vysoké teploty 25 g/ml – 1 tableta

5. Rychlý cyklus, který se používá pro mírně znečištěné nádobí (ideální pro 2 soupravy) 21 g/ml – 1 tableta

6. Předběžné mytí, kdy se očekává doplnění náplně po dalším jídle. Bez mycího prostředku

Spotřeba v pohotovostním režimu: Spotřeba v režimu left-on: 5,0 W - spotřeba v režimu vypnutí: 0,5 W

## Poznámky:

Nejlepších výsledků s programy „Každodenní“ a „Rychlé mytí“ je možné dosáhnout, když bude dle možností dodržen počet uvedených souprav.

Pro menší spotřebu používejte myčku na nádobí s plnou náplní.

**Poznámka pro zkušební laboratoře:** Pro informace o zkušebních podmínkách srovnávací zkoušky EN napište na adresu: [assistenza\\_en\\_lvs@indesitcompany.com](mailto:assistenza_en_lvs@indesitcompany.com)

## Uzavření přívodu vody a vypnutí elektrického napájení

- Po každém mytí uzavřete kohoutek přívodu vody, abyste se vyhnuli nebezpečí úniků.
- Při čištění zařízení a během operací údržby odpojte zástrčku napájecího kabelu ze zásuvky elektrického rozvodu.

## Čištění myčky nádobí

- Vnější povrch a ovládací panel se může čistit neabrazivním hadrem navlhčeným ve vodě. Nepoužívejte rozpouštědla ani abrazivní prostředky.
- Stěny vnitřního mycího prostoru se dají vyčistit od případných skvrn hadrem navlhčeným ve vodě s malým množstvím octa.

## Zabránění vzniku nepříjemných zápachů

- Dvířka nechte pokaždé pootevřená, aby se zabránilo hromadění vlhkosti.
- Pravidelně čistěte obvodová těsnění dvířek a nádobek na mycí prostředek s použitím mokré houby. Zabrání se tak hromadění zbytků jídla, které jsou hlavními původci nepříjemného zápachu.

## Čištění ostříkovacích ramen

Může se stát, že se na ostříkovacích ramenech zachytí zbytky jídla a ucpou otvory, kterými vytéká voda: Čas od času je třeba je zkontrolovat a vyčistit nekovovým kartáčkem. Obě ostříkovací ramena jsou demontovatelná.

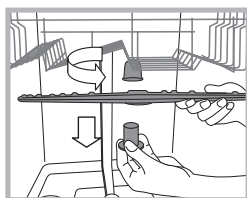

Demontáž horního ostříkovacího ramena vyžaduje odšroubování plastové kruhové matice proti směru hodinových ručiček. Horní ostříkovací rameno je třeba namontovat tak, aby bylo obráceno otvory směrem nahoru.

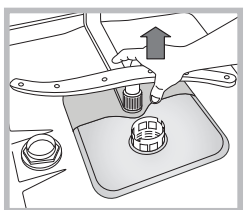

Demontáž spodního ostříkovacího ramena se provádí stisknutím jazýčků, nacházejících se po stranách, směrem nahoru.

## Čištění filtru přívodu vody\*

Jestliže jsou hadice přívodu vody nové nebo pokud zůstaly delší dobu v nečinnosti, před připojením je třeba nechat odtéci vodu, dokud nebude průzračná a zbavená nečistot. Bez uvedeného opatření může dojít k ucpání přívodu vody a poškození myčky.

Pravidelně čistěte vstupní filtr rozvodu vody, umístěný na výstupu z vodovodního kohoutu.

- Zavřete kohout přívodu vody.
- Odšroubujte koncovou část přívodní hadice vody, sejměte filtr a opatrně jej vyčistěte pod proudem tekoucí vody.
- Vložte filtr zpět na původní místo a zašroubujte hadici.

## Čištění filtrů

Filtrační jednotka je tvořena dvěma filtry, které čistí vodu použitou k mytí od zbytků jídla a opětovně ji uvádějí do oběhu: K zabezpečení trvale dobrých výsledků mytí je třeba filtry čistit.

Pravidelně čistěte filtry.

Myčka nádobí se nesmí používat bez filtrů nebo s odpojeným filtrem.

• Po několika mytích zkontrolujte filtrační jednotku a dle potřeby ji důkladně umyjte pod tekoucí vodou. Pomozte si přitom nekovovým kartáčkem a postupujte dle níže uvedených pokynů:

1. Otáčejte válcovým filtrem C proti směru hodinových ručiček a vytáhněte jej (obr. 1).
  2. Vytáhněte nádobku filtru B mírným zatlačením na boční jazýčky (obr. 2);
  3. Vyvěste nerezový talíř filtru A (obr. 3).
  4. Zkontrolujte výstupní otvor a odstraňte případné zbytky jídla.
- NIKDY NEODSTRAŇUJTE** ochranný kryt mycího čerpadla (součást černé barvy) (obr. 4).

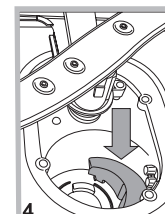
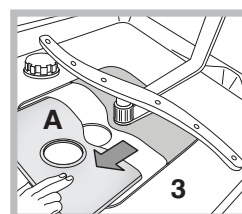
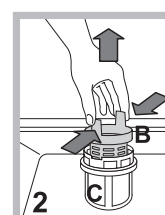
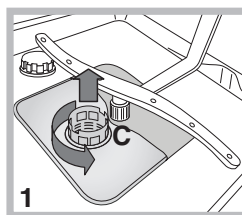

Po vyčištění filtrů proveďte zpětnou montáž filtrační jednotky a její správné umístění do jejího uložení; představuje nezbytný předpoklad správné činnosti myčky.

## Opatření v případě dlouhodobé nečinnosti

- Odpojte napájecí kabel zařízení ze zásuvky elektrického rozvodu a zavřete kohoutek přívodu vody.
- Nechte pootevřená dvířka.
- Po vašem návratu proveďte jeden mycí cyklus naprázdno.

\* Pouze u některých modelů.

# Poruchy a způsob jejich odstranění

CS

Může se stát, že zařízení nebude fungovat. Dříve, než se obrátíte na Servisní službu, zkontrolujte prostřednictvím následujícího seznamu, zda se nejedná o snadno odstranitelný problém.

Poruchy:	Možné příčiny / Řešení:
<b>Nedochází k uvedení myčky do chodu nebo myčka nereaguje na ovládací povely</b>	<ul style="list-style-type: none"> <li>• Je zavřeno kohoutek s vodou.</li> <li>• Vypněte zařízení tlačítkem ZAPNUTÍ/VYPNUTÍ, opět jej zapněte po uplynutí jedné minuty a znovu nastavte program.</li> <li>• Zástrčka není řádně zastrčena v zásuvce elektrického rozvodu nebo je třeba použít jinou zásuvku.</li> <li>• Dvířka myčky nejsou řádně zavřena.</li> </ul>
<b>Není možné zavřít dvířka</b>	<ul style="list-style-type: none"> <li>• Zkontrolujte, zda jsou koše zasunuté až na doraz.</li> <li>• Došlo k zamknutí zámku; energicky zavřete dvířka, dokud neuslyšíte cvaknutí.</li> </ul>
<b>Myčka nevypouští vodu.</b>	<ul style="list-style-type: none"> <li>• Mycí program ještě neskončil.</li> <li>• Vypouštěcí hadice je ohnutá (viz <i>Instalace</i>).</li> <li>• Odpadové potrubí umyvadla je ucpano.</li> <li>• Filtř je ucpan zbytky jídla.</li> <li>• Zkontrolujte výšku vypouštěcí hadice.</li> </ul>
<b>Myčka je hlučná.</b>	<ul style="list-style-type: none"> <li>• Nádobí naráží vzájemně do sebe nebo do ostříkovacích ramen. Umístěte nádobí správně a zkontrolujte, zda se ostříkovací ramena otáčejí volně.</li> <li>• Nadměrná přítomnost pěny: Mycí prostředek není vhodně dávkován nebo není vhodný pro mytí v myčkách. (viz <i>Mycí prostředek a Použití myčky</i>). Nepředmývejte nádobí ručně.</li> </ul>
<b>Na nádobí a na sklenicích jsou viditelné nánosy vodního kamene nebo bílý povlak.</b>	<ul style="list-style-type: none"> <li>• Chybí regenerační sůl.</li> <li>• Nastavení tvrdosti vody není vhodné; zvyšte hodnoty. (viz <i>Regenerační sůl a Leštidlo</i>).</li> <li>• Uzávěr nádobky na sůl a na leštidlo není dobře uzavřen.</li> <li>• Leštidlo bylo spotřebováno nebo jeho dávkování není dostatečné.</li> </ul>
<b>Na nádobí a na sklenicích jsou patrné bílé zbytky nebo modrý povlak.</b>	<ul style="list-style-type: none"> <li>• Dávkování leštidla je nadbytečné.</li> </ul>
<b>Nádobí je málo suché.</b>	<ul style="list-style-type: none"> <li>• Byl zvolen program bez sušení.</li> <li>• Leštidlo bylo spotřebováno. (viz <i>Regenerační sůl a Leštidlo</i>).</li> <li>• Regulace leštidla neodpovídá potřebě.</li> <li>• Nádobí je z antiadhezivního materiálu nebo z plastu; výskyt kapek vody je zcela běžným jevem.</li> </ul>
<b>Nádobí není dostatečně čisté.</b>	<ul style="list-style-type: none"> <li>• Nádobí není rozmístěno správně.</li> <li>• Ostříkovací ramena se nemohou volně otáčet, protože jsou zablokována nádobím.</li> <li>• Mycí program je příliš mírný (viz <i>Programy</i>).</li> <li>• Nadměrná přítomnost pěny: Mycí prostředek není vhodně dávkován nebo není vhodný pro mytí v myčkách. (viz <i>Mycí prostředek a Použití myčky</i>).</li> <li>• Uzávěr leštidla nebyl správně uzavřen.</li> <li>• Filtř je znečištěný nebo ucpaný (viz <i>Údržba a péče</i>).</li> <li>• Chybí regenerační sůl (viz <i>Regenerační sůl a Leštidlo</i>).</li> <li>• Ujistěte se, že je výška talířů kompatibilní s nastavením koše.</li> <li>• Otvory ostříkovacích ramen jsou ucpané. (viz <i>Údržba a péče</i>).</li> </ul>
<b>Myčka nenapouští vodu</b> je zablokována s rozsvícenými kontrolkami	<ul style="list-style-type: none"> <li>• Chybí voda v rozvodu vody nebo je zavřený ventil.</li> <li>• Přívodní hadice na vodu je ohnutá (viz <i>Instalace</i>).</li> <li>• Jsou ucpané filtry; je třeba je očistit. (viz <i>Údržba a péče</i>).</li> <li>• Jsou ucpaná odpadová potrubí; je třeba je vyčistit.</li> <li>• Po provedení kontroly a vyčištění vypněte a znovu zapněte myčku a zahajte nový mycí cyklus.</li> <li>• Když problém přetrvává, zavřete přívod vody, odpojte zástrčku a obraťte se na servisní středisko.</li> </ul>

\* Pouze u některých modelů.



**⚠** Költözködés esetén a készüléket tartsa függőleges helyzetben; ha ez nem lehetséges, a hátsó oldalára döntse!

## Vízbekötés

**⚠** A vízbekötéshez szükséges átalakításokat csak szakember végezheti.

A vízbevezetőcső és a leeresztőcső a kényelmes bekötés érdekében mind jobbra, mind balra elvezethető.

A mosogatógép ne hajtsa meg és ne nyomja össze a csöveket.

## A vízbevezetőcső bekötése

- Egy 3/4"-es hidegvíz- vagy melegvíz-vezetékbe (max. 60°C).
- Eressze ki a vizet, amíg tiszta nem lesz.
- Csavarozza fel a vízbevezetőcsövet és nyissa meg a vízcsapot.

**⚠** Ha a vízbevezetőcső nem elég hosszú, forduljon szaküzlethez vagy meghatalmazott szakemberhez (lásd „Szerviz”).

**⚠** A víznyomásnak a Műszaki adatok táblázatában szereplő határértékek között kell lennie. Ellenkező esetben előfordulhat, hogy a mosogatógép nem működik megfelelően.

**⚠** Ügyeljen arra, hogy a csövön ne legyen se törés, se szűkülés!

## A leeresztőcső bekötése

A leeresztőcsövet kösse legalább 2 cm átmérőjű lefolyóba. (A) A leeresztőcsőnek a padlótól vagy a mosogatógép alátámasztási felületétől számítva 40 és 80 cm között kell lennie.

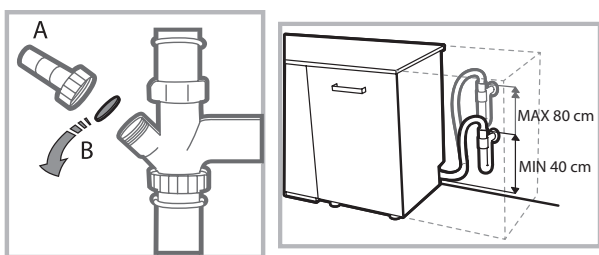

Mielőtt a leeresztőcsövet a mosogatószifonba becsatlakoztatja, távolítsa el a műanyag dugót (B).

## A vízkiömlés megakadályozása

A víz kiömlésének megakadályozása érdekében a mosogatógép:

- egy olyan rendszerrel van ellátva, mely rendellenességek esetén megátolja a vízbetáplálást, illetve a készülékben rekedt víz kiengedését.

Bizonyos modellek a **New Acqua Stop\*** nevű kiegészítő biztonsági berendezéssel is rendelkeznek, mely a vízbevezetőcső megrongálódása esetén is megakadályozza a vízkiömlést.



## FIGYELEM! NAGYFESZÜLTSG!

A vízbevezetőcsövet semmilyen körülmények között sem szabad elvágni, mivel nyomás alatt álló részeket tartalmaz.

## Elektromos csatlakoztatás

Mielőtt bedugná a dugót a konnektorba, győződjön meg az alábbiakról:

- Az aljzatnak **van földelése**, és megfelel a törvény által előírtaknak.
- az aljzat képes elviselni a készülék ajtajának belső oldalán elhelyezett adattáblán feltüntetett maximális teljesítményfelvételt (lásd „A mosogatógép leírása”);
- A tápfeszültség értéke a készülék ajtajának belső oldalán elhelyezett adattáblán feltüntetett értékek közé esik.
- Az aljzat kompatibilis a készülék villásdugójával. Ellenkező esetben a hivatalos szakszervizzel cseréltesse le a villásdugót (lásd „Szerviz”). Ne használjon hosszabbítót vagy elosztót.

**⚠** Az elektromos tápkábelnek és a hálózati aljzatnak a készülék bekötése után is könnyen hozzáférhetőnek kell maradnia.

**⚠** A kábel ne legyen megtörve vagy összenyomva!

**⚠** Ha a tápkábel megsérül, a kockázatok megszüntetése végett a kábelt a gyártóval, illetve a legközelebbi szakszervizzel ki kell cseréltetni. (Lásd „Szerviz”)

**⚠** A fenti előírások figyelmen kívül hagyása esetén a gyártó elhárít minden felelősséget.

## Elhelyezés és vízszintezés

1. A mosogatógépet sík és kemény padlóra állítsa. A készülék vízszintbe állításakor a padló egyenetlenségeit az előlábak ki-, illetve becsavarásával kompenzálhatja. A pontos vízszintezéssel biztosítható a készülék stabilitása, megelőzhető a rezonanciák és zajok.

2. A mosogatógép beszerelése előtt ragassza az átlátszó öntapadó csíkot\* a fapalca alsó oldalára, hogy megvédje azt a kondenzvíztől.

3. Helyezze el a mosogatógépet úgy, hogy oldalai, illetve hátlapja nekifeküdjenek a szomszédos bútoroknak, falaknak. A készülék egybefüggő munkalap\* alá is beszerelhető (lásd *Beszerelési útmutató*).

4\*. A hátsó lábak magasságának beállításához a mosogatógép alsó, előláb, középső részén található piros színű hatszögletű csavarjait állítsa be egy 8 mm-es hatszögletű csavarkulccsal – a magasság növeléséhez csavarja az óramutató járásával megegyező, a magasság csökkentéséhez pedig az óramutató járásával ellentétesen. (lásd a dokumentációhoz mellékelt *beépítési útmutatót*).

\* Csak néhány modellnél tartozék.

### Tanácsok az első mosogatáshoz

A beszerelés után távolítsa el a kosarakra helyezett betéteket és a felső kosáron lévő elasztikus tartóelemeket (*ahol van*).

### Vízlágyító beállítások

Az első mosogatás elindítása előtt állítsa be a hálózati vízkeménységet. (lásd *Öblítőszer és regeneráló só*).

A vízlágyító-tartály első feltöltésekor vizet kell betölteni, majd töltsön bele kb. 1 kg sót. Ekkor víz folyhat ki a tartályból.

Közvetlenül ezután indítson el egy mosogatási ciklust.

Kizárólag mosogatógépekhez használatos sót használjon.



A betöltés után a SÓHIÁNYJELZŐ\* lámpa kialszik.

 Amennyiben a sótartályba nem tölt sót, a vízlágyító berendezés és a fűtőszál tönkremehet.

A készülék hangjelzésekkel/dallamokkal (*mosogatógép-modellenként eltérő lehet*) jelzi vissza a parancsok végrehajtását: bekapcsolás, ciklus vége stb.

A kezelőpanel/kijelző szimbólumai/jelzőlámpái/világító LED-jei több színnel is tudnak villogni vagy világítani. (*mosogatógép-modellenként eltérő lehet*).

A kijelző hasznos információkkal szolgál a beállított ciklus fajtájáról, a mosogatási/szárítási ciklusról, a maradékidőről, a hőmérsékletről stb.

Műszaki adatok	
<b>Dimensões</b>	Szélesség 44,5 cm. Magasság 82 cm. Mélység 55 cm.
<b>Méreték</b>	10 normál teríték
<b>Hálózati víznyomás</b>	0,05 ÷ 1 MPa (0,5 ÷ 10 bar) 7,25 – 145 psi
<b>Tápfeszültség</b>	Lásd adattábla
<b>Teljes felvett teljesítmény</b>	Lásd adattábla
<b>Olvadó biztosíték</b>	Lásd adattábla
 	A készülék megfelel az alábbi uniós irányelveknek: -2006/95/EC (kisfeszültségi) -2004/108/EC (Az elektromágneses összeférhetőségről szóló) -2009/125/EC (Comm. Reg. 1016/2010) (Ecodesign) -97/17/EC (Címkzés) -2012/19/CE

\* Csak néhány modellnél tartozék.

## Áttekintő nézet

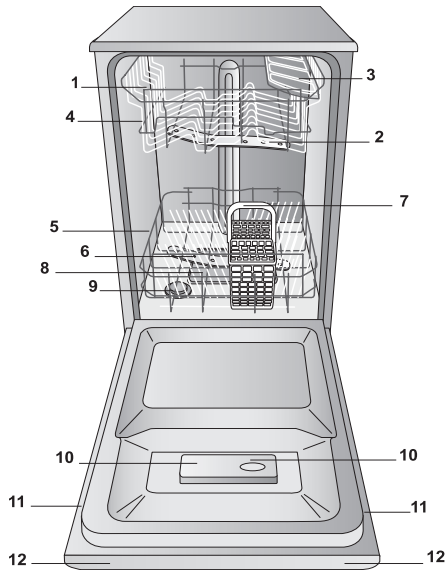

1. Felső kosár
2. Felső permetezőkar
3. Billenőpolc
4. Kosármagasság-szabályozó
5. Alsó kosár
6. Alsó permetezőkar
7. Evőeszköztartó kosár
8. Mosogatósűrű
9. Sótartály
10. Mosogatószeres és öblítőszeres rekesz és Aktív oxigén berendezés\*
11. Adattábla
12. Kezelőpanel\*\*\*

## Kezelőpanel

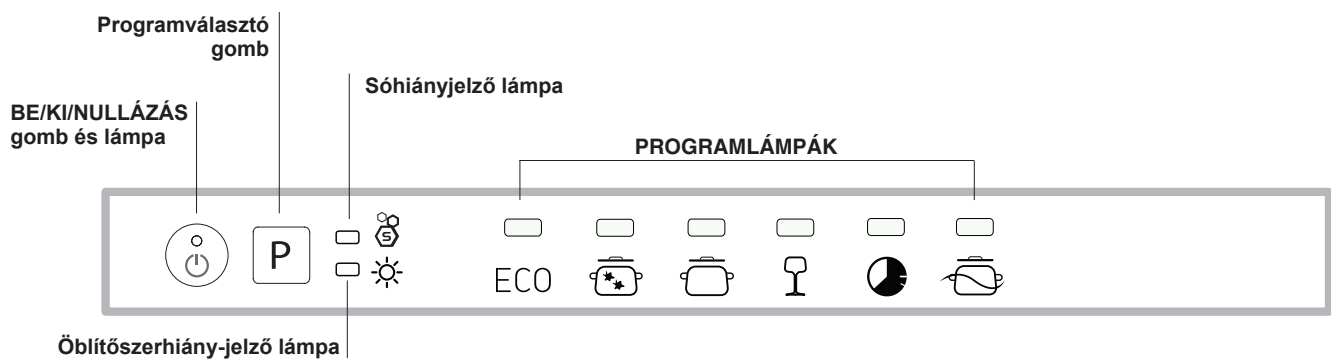

\*\*\* Csak teljes beépítésű modelleknél \* Csak néhány modellnél tartozék.

A programok és opciók száma és típusa a mosogatógép típusától függően változhat.

# Regeneráló só és öblítőszer

HU

**⚠** Kizárólag mosogatógépekhez használatos termékeket használjon. Ne használjon étkezési vagy ipari sókat! Tartsa be a termék csomagolásán található utasításokat!

**⚠** Multifunkciós termék használata esetén mindenképpen tanácsos sót betölteni, különösen, ha a víz kemény vagy nagyon kemény. (Tartsa be a termék csomagolásán található utasításokat!)

**⚠** Ha nem tölt be se sót, se öblítőszer, a SÓHIÁNYJELZŐ lámpa\* és az ÖBLÍTŐSZERHIÁNY-JELZŐ lámpa\* természetesen továbbra is állandó fénnel fog világítani.

## A regeneráló só betöltése

A só használata elkerüli az edényeken és a mosogatógép funkciók alkatrészein a VÍZKŐ képződését.

- Ezért fontos, hogy a sótartály soha ne legyen üres.
- Fontos elvégezni a vízkeménység beállítását.

A sótartály a mosogatógép alsó részén található (lásd „Készülék-leírás”), és a következő esetekben kell feltölteni:

- ha a kezelőpanelen kigyullad az ÖBLÍTŐSZERHIÁNY-JELZŐ lámpa\*;
- ha a sótartály kupakján a zöld szintjelző\* nem látható.
- az autonómiát lásd a vízkeménység-táblázatban.

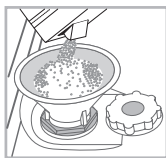

1. Húzza ki az alsó kosarat, és óráiránnyal ellentétesen csavarja le a tartály kupakját.
2. Csak az első használatbavétel alkalmával: a tartályt a pereméig töltsse fel vízzel.
3. Helyezze be a tölcserít\* (lásd ábra), és a tartályt töltsse fel a pereméig sóval (kb. 1 kg) – nem baj, ha a víz kicsit túlsordul.

4. Vegye ki a tölcserít, törölje le a sót a tartály szájáról, majd becsavarás előtt, folyó csapvíz alatt öblítse el a kupakot.

Javasoljuk, hogy ezt a műveletet minden egyes sóbetöltésnél hajtsa végre.

Jól zárja vissza a kupakot, hogy a mosogatás során a mosogatószer nehogy behatolhasson a tartályba (ez helyrehozhatatlanul tönkretelheti a vízlágyítót).

**⚠** Ha sót kell betölteni, akkor ezt tanácsos a mosogatás elindítása előtt elvégezni.

## A vízkeménység beállítása

A vízlágyító vízkőoldó tökéletes működése érdekében feltétlenül el kell végezni a lakás vízkeménységének a beállítását. A víz keménységéről a hálózati ivóvíz szolgáltatójától kaphat felvilágosítást. A beállított érték egy közepes vízkeménységnek felel meg.

- A BE/KI gombbal kapcsolja be a mosogatógépet.
- A BE/KI gombbal kapcsolja ki a készüléket.
- Nyomja meg háromszor a P gombot, amíg nem hall egy hangjelzést.
- A BE/KI gombbal kapcsolja be a készüléket.
- Az aktuális kiválasztási szintnek megfelelő szám és az öblítőszerhiány-jelző lámpa villog (csak villogó lámpa).
- Nyomja meg a P gombot a kívánt öblítőszer-kibocsátás szint kiválasztásához.
- A BE/KI gombbal kapcsolja ki a készüléket.
- Beállítás sikeresen elvégezve!

\* Csak néhány modellnél tartozék.

Vízkeménység-táblázat				Átlagos élettartam-sótartály napi 1 mosogatással
szint	°dH	°fH	mmol/l	hónap
1	0 - 6	0 - 10	0 - 1	7 hónap
2	6 - 11	11 - 20	1,1 - 2	5 hónap
3	12 - 17	21 - 30	2,1 - 3	3 hónap
4	17 - 34	31 - 60	3,1 - 6	2 hónap
5*	34 - 50	61 - 90	6,1 - 9	2/3 hét

0°fH és 10°fH között tanácsos nem használni sót.  
\* Az 5-ös program esetén az időtartam hosszabb lehet.

(°dH = német keménységi fok – °fH = francia keménységi fok – mmol/l = millimol/liter)

## Az öblítőszer betöltése

Az öblítőszerrel az edények könnyebben száradnak. A öblítőszeres rekeszt akkor kell feltölteni:

- ha a kezelőpanelen/kijelzőn kigyullad az ÖBLÍTŐSZERHIÁNY-JELZŐ\* lámpa/szimbólum
- amikor az „E” tartály ajtaján lévő optikai jelző sötétből átlátszóvá válik.

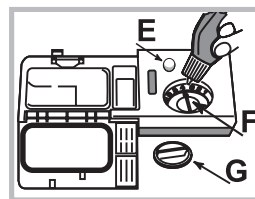

1. A „G” kupak óráiránnyal ellentétesen történő kicsavarásával nyissa ki a rekeszt.

2. Töltsse be az öblítőszer, vigyázva, nehogy mellé menjen. Ha mégis, száraz ronggyal azonnal törölje le!
3. Csavarja vissza a kupakot.

**SOHA ne öntse az öblítőszer közvetlenül a mosogatótérbe!**

## Az öblítőszer-adagolás beállítása

Ha nem elégedett a szárítás eredményével, módosítson az öblítőszer adagolásán. Forgassa el az „F” szabályzó gombot. A mosogatógép típusától függően max. 4 szint állítható be. A beállított érték egy közepes szintnek felel meg.

- amennyiben az edényeken kékes csíkok láthatók, állítsa kisebb értékre (1-2).
- ha az edényeken vízcseppek vagy vízkőfoltok találhatók, állítsa magasabb értékre (3-4).

# Berámolás a kosarakba

## Javaslatok

Mielőtt berámolna a kosarakba, távolítsa el az ételmaradékokat az edényekről, és öntse ki a poharakból és edényekből a bennük maradt folyadékot. **Az edényeket nem szükséges folyó víz alatt előblíteni.**

Az edényeket úgy helyezze el, hogy stabilan álljanak, és ne borulhassanak le, az edények fejjel lefelé legyenek elhelyezve, és a homorú vagy domború edényeket ferdén rakja be, hogy a víz elérhesse az összes felületet és utána eltávozhasson.

Ügyeljen arra, hogy a fedelek, fogantyúk, serpenyők és tálcák ne akadályozzák a permetezőkarok forgását. Az apró tárgyakat helyezze az evőeszköztartó kosárba.

A műanyag edényekre és tapadásmentes serpenyőkre vízcseppek gyűlhetnek, ezért a száradási idejük hosszabb, mint a kerámiából vagy acélból készült edényeké.

A könnyű tárgyakat (pl. műanyag edényeket) javasolt a felső kosárba helyezni úgy, hogy ne mozogjanak.

A berámolás után ellenőrizze, hogy a permetezőkarok szabadon el tudnak-e forogni.

## Alsó kosár

Az alsó kosárba fazekakat, fedőket, tányérokat, salátástálakat, evőeszközöket stb. lehet berámolni. A nagyobb tányérokat és fedőket a kosár szélein tanácsos elhelyezni.

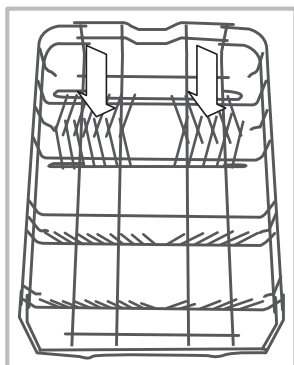
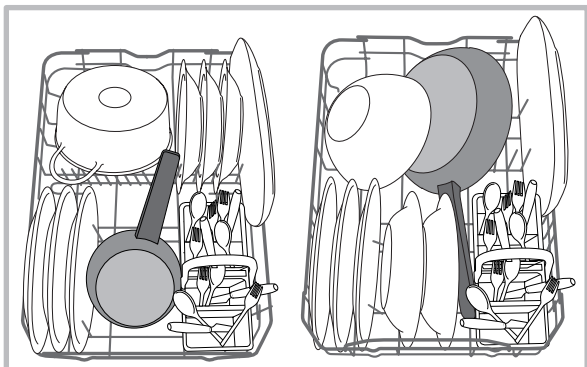

Néhány modell rendelkezik függőleges zónával (Vertical Zone), a kosár hátsó részén elhelyezett különleges kihúzható polcokkal\*, melyeket használhat serpenyők és tepsik függőlegesebb tárolására, hogy kevesebb helyet foglaljanak el.

A használatukhoz elegendő megfogni a színes fogantyút és felfelé húzni és előrefelé

forgatni. Ezek a polcok jobbra vagy balra csúsztathatók az edények méretének megfelelően.

Az erősen szennyezett edényeket javasolt az alsó kosárban elhelyezni, mert ebben a részben a vízsugarak erősebbek és így nagyobb mosogatási teljesítmény elérését teszik lehetővé.

## Evőeszköztartó kosár

Az evőeszköztartó kosár felső rácsokkal rendelkezik, melyek segítségével az evőeszközöket jobban el lehet rendezni. **Csak** az alsó kosár elülső részében helyezhető el.

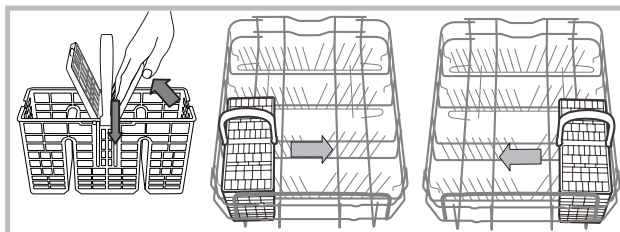

## Felső kosár

Rámolja be a kényes és könnyű edényeket: poharak, csészek, kistányérok, mély salátástálak.

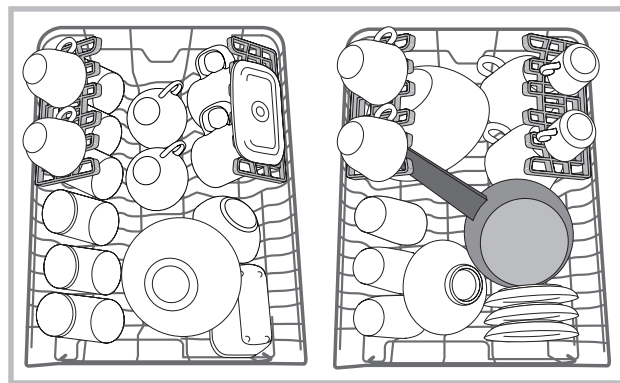

## Változtatható helyzetű billenőpolcok\*

A billenőpolcok három különböző magasságba állíthatók be az edényeknek a kosárban való optimális elrendezése érdekében.

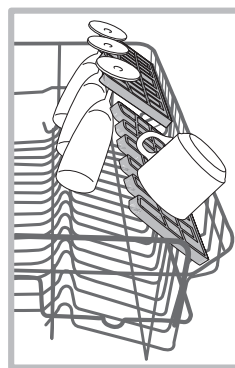

A talpas poharakat a poharak szárának megfelelő kiképzésekbe helyezésével stabilan el lehet rendezni.

A szárítás optimalizálása érdekében növelje a billenőpolcok lejtési szögét. A lejtési szög módosításához emelje fel a billenőpolcot, csúsztassa el egy kissé és állítsa a kívánt helyzetbe.

\* Csak néhány modellnél tartozék.

**Tálca\***

Bizonyos mosogatógép-modellek eltolható tálccával rendelkeznek, amelybe evőeszközök vagy kis méretű edények tehetőek.

A nagyobb mosogatási teljesítmény érdekében ne rámoljon be az edény alá nagy helyet elfoglaló edényeket. Az evőeszköztartó tálca kivethető. *(lásd az ábrát)*

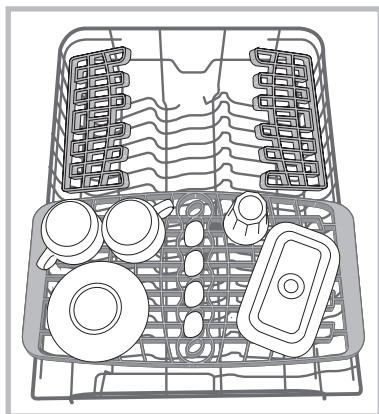
**A felső kosár magasságának beállítása**

A felső kosár magassága igény szerint állítható: magas állásba, amikor az alsó kosárba nagy edényeket kíván elhelyezni, alacsony állásba, hogy ki tudja használni a billenőpolcokat, hogy nagyobb helyet biztosítson felfelé.

**A felső kosár magasságát lehetőleg ÜRES ÁLLAPOTBAN állítsa be.**

**A kosarat sohasem emelje vagy süllyessze csak egyik oldalánál fogva.**

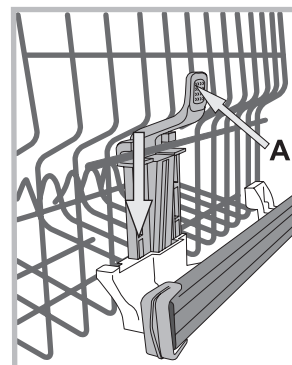

Amennyiben a kosár **Lift-Up\*** fogantyúval van ellátva *(lásd ábra)*, az oldalainál fogva emelje fel a kosarat, és mozgassa felfelé. Az alacsony helyzet visszaállításához nyomja meg a karokat **(A)** a kosár oldalainál, és kísérelje a kosár mozgását lefelé.

**Az alábbiak nem tisztíthatók mosogatógépben**

- Fából készült evőeszközök és edények.
- Érzékeny díszüvegek, kézzel készített edények és antik és edények. Ezek díszítései nem ellenállóak.
- Forró vízre érzékeny műanyag eszközök.
- Rézből vagy ónból készült eszközök.
- Hamuval, viasszal, kenőzsírral vagy tintával szennyezett eszközök.

Az üvegen lévő dekorációk, az alumínium és ezüst eszközök elszíneződhetnek vagy kifakulhatnak a mosogatási ciklus során. Számos mosogatási ciklus után még egyes üvegtípusok (pl. kristálypoharak és tárgyak) is homályossá válhatnak.

**Üveg- és egyéb edények károsodása**

Okok:

- Az üveg típusa és az üveg gyártási eljárása.
- A mosogatószer kémiai összetétele.
- A mosogatási program víz hőmérséklete és időtartama.

Ajánlott megoldás:

- Használjon a gyártó által mosogatógépben mosható jelzéssel ellátott üveg és porcelán edényeket.
- Alkalmazzon lágy, „edénybarát” mosogatószert.
- A program befejezése után a lehető leghamarabb vegye ki a poharakat és evőeszközöket a mosogatógépből.

\*Csak bizonyos modelleknél tartozék, és a szám és az elhelyezkedés eltérő lehet.

## A mosogatószer betöltése

A mosogató eredményessége a mosogatószer helyes adagolásán is múlik – túlzott használatával a mosás nem lesz hatékonyabb, csak a környezetszennyezés lesz nagyobb.

Szennyeződéstől függően egyénileg lehet szabályozni az adagolást.

Általában az átlagosan szennyezett edényekhez a javasolt mennyiség kb. 25g (mosogatópor) vagy 25 ml (folyékony mosogatószer). Tabletták használata esetén elegendő egyetlen egy.

Amennyiben az edények nem túl koszosak vagy korábban vízzel el lettek öblítve, csökkentse jelentősen a mosogatószer-adagot.

A jó mosogatósi eredmény érdekében okvetlenül tartsa be a mosogatószerek csomagolási útmutatásait is!

Ha további kérdései vannak, azt javasoljuk, hogy forduljon a mosogatószer-gyártókhoz.

A D gomb segítségével nyissa ki a mosogatószer-adagolót és adagolja be a mosogatószert a programtáblázat szerint:

- mosogatópor vagy folyékony mosogatószer: **A** tartály (mosogatószer) és **B** (mosogatószer az előmosogatóshoz)
- tabletták: amikor a programhoz 1 szükséges, helyezze be azt az **A** rekeszbe, és csukja le a **C** fedelet; ha 2 kell, a másodikat a rekesz mélyére kell tenni.
- Távolítsa el a mosogatószer-maradványokat a rekesz

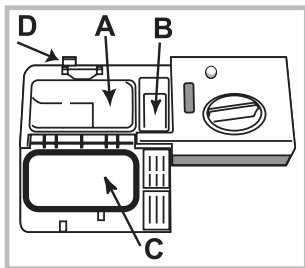

pereméről, és kattanásig csukja le a **C** fedelet.

A mosogatószer-adagoló programtól függően automatikusan kinyílik az optimális időpontban.

Az úgynevezett kombinált mosogatószerek használata esetén javasolt a TABS opció használata, mely beállítja a mosogatósi programot, hogy mindig a lehető legjobb mosogatósi és szárítási eredményt biztosítsa.

**Csak mosogatógéphez való mosogatószert használjon!**

**NE HASZNÁLJON kézi mosogatószert!**

Amennyiben túl sok mosogatószert használ, a ciklus végén a mosandón hab maradhat.

A mosogató és szárítás maximális hatásfokát csak úgy érheti el, ha egyszerre használ mosogatószert, folyékony öblítőszer és regeneráló sót.



Ajánljuk a foszfátmentes és klórmentes mosogatószereket, melyek kevésbé károsítják a környezetet.

## A mosogatógép elindítása

1. Nyissa ki a vízcsapot.
2. Nyissa ki az ajtót, és nyomja meg az ON/OFF gombot.
3. Adagolja be a mosószert. (lásd oldalt).
4. Rámoljon be a kosarakba (lásd Berámolás a kosarakba).
5. A **P** gomb nyomogatásával az edények és azok szennyezettségének mértéke alapján válassza ki a megfelelő programot (lásd programtáblázat).
6. Válassza ki a mosogatósi opciókat\*. (lásd Különleges programok és opciók).
7. Az ajtó becsukásával indítsa el a programot.
8. A program végén hangjelzés hallható, és a kijelzőn villogni kezd a kiválasztott program lámpája. Nyissa ki az ajtót, az ON/OFF gomb megnyomásával kapcsolja ki a készüléket, zárja el a vízcsapot, és húzza ki a dugót a konnektorból!
9. Az edények kiszedése előtt várjon néhány percet, hogy nehogy megégesse magát. Az alsó kosárral kezdve rámolja ki a kosarakat.

- Az energiafogyasztás csökkentése érdekében a használat hosszan tartó SZÜNETELÉSÉNEK bizonyos eseteiben a készülék automatikusan kikapcsol.

**AUTOMATA PROGRAMOK\***: néhány mosogatógép-modell egy olyan különleges érzékelővel rendelkezik, mely fel tudja mérni a szennyezettség mértékét, és ez alapján elindítja a leghatékonyabb és leggazdaságosabb mosogatósi programot. Az automata programok ideje az érzékelő beavatkozásának a függvényében változik.

Amennyiben az edények nem túl koszosak vagy korábban vízzel el lettek öblítve, csökkentse jelentősen a mosogatószer-adagot.

## Folyamatban lévő program módosítása

Ha véletlenül rossz programot indított volna el, az indításkor még visszavonhatja: Nyissa ki az ajtót, vigyázva a kiáramló gőzre, majd nyomja meg hosszan az ON/OFF gombot, mire a készülék kikapcsol. Az ON/OFF gombbal kapcsolja be újból a készüléket, majd válassza ki az új programot és a lehetséges opciókat, végül az ajtó bezárásával indítsa el a programot.

## Edények menet közbeni berámolása

A készülék kikapcsolása nélkül nyissa ki az ajtót, vigyázva a kiáramló gőzre, és rakja be az edényeket! Csukja be az ajtót: a ciklus folytatódik.

## Véletlen leállások

Ha a mosogató során kinyílik az ajtó, vagy elmegy az áram, a program félbeszakad. Ha az ajtót becsukja, illetve visszatér az áram, a mosogató onnan folytatódik, ahol korábban félbeszakadt.





\* Csak néhány modellnél tartozék.

# Programok

HU

A programok adatai az EN 50242 európai szabvány szerinti laboratóriumi körülmények között mért értékek. A különböző alkalmazási körülményektől függően a programok időtartama és adatai változhatnak.

 A programok és opciók száma és típusa a mosogatógép típusától függően változhat.

Program	Szárítás	Opciók	Program időtartama	Vízfogyasztás [l/ciklus]	Energiafogyasztás [kWh/ciklus]
Gazdaságos	Igen	Nem	03:00'	10	0,83
Intenzív 	Igen	Nem	02:30'	14	1,3
Normál 	Igen	Nem	02:00'	13,5	1,1
Kényes darabok 	Igen	Nem	01:40'	10	0,95
Gyors 	Nem	Nem	00:40'	9	0,8
Áztatás 	Nem	Nem	00:10'	4,0	0,01

## Javaslatok a program kiválasztásához és a mosogatószer adagolásához

1. Az ECO mosási ciklus az a normál program, melyre az energiafogyasztást jelölő címke vonatkozik. Ez a ciklus normál szennyezettségű edények mosására szolgál, és egyúttal ez az a program, mely az energia- és vízfogyasztás vonatkozásában ennél az edénytípusnál a leghatékonyabb. 4 gr/ml\*\*+ 21 gr/ml – 1 tableta (\*\*Az előmosogatás mosogatószer-mennyisége)

2. Erősen szennyezett edények és fazekak (sérülékeny edényekhez nem használható). 25 gr/ml – 1 tableta

3. Normál szennyezettségű edények és fazekak. 4 gr/ml\*\*+ 21 gr/ml – 1 tableta

4. Ciklus magas hőmérsékletre érzékenyebb, kényes edényekhez. 25 gr/ml – 1 tableta

5. Gyors ciklus kevésbé szennyezett edényekhez. (2 terítékhez ideális) 21 gr/ml – 1 tableta

6. A következő fogásra előkészítő mosogatás. Nincs mosogatószer

Készenléti fogyasztás: Bekapcsolva hagyott mód fogyasztása: 5 W - Kikapcsolt mód fogyasztása: 0,5 W

## Megjegyzés:

a "Hétköznapi és Gyors" program maximális hatékonyságát úgy érheti el, ha betartja a terítékek meghatározott számát.

Ha kevesebbet szeretne fogyasztani, a mosogatógépet tele töltettel használja.

**Megjegyzés a vizsgáló laboratóriumok számára:** az EN összehasonlító vizsgálatainak körülményeivel kapcsolatos információkért írjon a következő címre:

ASSISTENZA\_EN\_LVS@indesitcompany.com



## A víz elzárása, és a készülék áramtalanítása

- A vízvesztések elkerülése érdekében minden mosogatás után zárja el a vízcsapot!
- Ha a készüléken tisztítást vagy karbantartást végez, húzza ki a dugót a konnektorból!

## A mosogatógép kitisztítása

- A kezelőpanel külső felülete súrolószert nem tartalmazó vízzel átitatott ronggyal tisztítható. Ne használjon oldó- vagy súrolószereket!
- A belső mosogatótér faláról az esetleges foltokat ecetes vízzel átitatott ronggyal lehet lemosni.

## A kellemetlen szagok elkerülése

- Az ajtót mindig csak félig csukja be, hogy a pára ne hagy beposhadjon!
- Rendszeresen tisztítsa meg egy nedves szivaccsal az ajtó, illetve a mosogatószeres rekeszek megfelelő zárását biztosító kerületi tömítéseket! Így eltávolíthatók az ételmaradékok, melyek elsődlegesen felelősek a kellemetlen szagokért.

## A permetezőkarok tisztítása

Előfordulhat, hogy ételmaradékok tapadnak a permetezőkarokra, és eltömészelik a permetezőnyílásokat: időnként ajánlatos ellenőrizni, és egy nem fémes szivaccsal megtisztítani.

Mind a két permetezőkar leszerelhető.

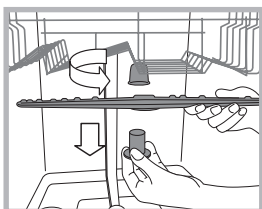

A felső permetezőkar leszereléséhez csavarozza ki óráiránnyal ellentétesen a műanyag szorítócsavart!

A felső permetezőkart a furatokkal felfelé kell felszerelni.

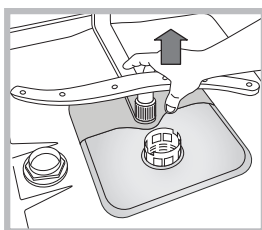

Az alsó permetezőkart lefele húzva lehet kiszedni.

## A bemenővíz-szűrő tisztítása\*

Ha a vízcsövek újak vagy sokáig nem használták őket, a csatlakoztatás előtt folyassa a csapot mindaddig, míg a víz tiszta és szennyeződésmentes nem lesz. Enélkül az óvintézkedés nélkül fennáll a veszélye, hogy a víz belépésének helye eltömődik és a mosogatógép megrongálódik.

Rendszeresen tisztítsa meg a csap kimeneténél elhelyezett bemenővíz-szűrőt.

- Zárja el a vízcsapot.
- Csavarja le teljesen a vízbevezetőcső végét, vegye ki a szűrőt, és óvatosan tisztítsa meg folyó vízszugár alatt.
- Helyezze vissza a szűrőt, és csavarja vissza a csövet.

## A szűrők tisztítása

A szűrőblokkot három szűrő alkotja, melyek a víz visszaforgatása mellett kiszűrik az ételmaradékokat a mosogatóvízből: a mosogatás eredményességéhez a szűrőket meg kell tisztítani.

Rendszeresen tisztítsa meg a szűrőket!

A mosogatógépet ne használja szűrők nélkül, illetve kikötött szűrőberendezéssel!

• Néhány mosás után ellenőrizze a szűrőblokkot, és szükség esetén az alábbi utasítások betartásával, folyó csapvíz alatt, nem fémes kefével tisztítsa meg alaposan:

1. A C kör alakú szűrőt forgassa óráiránnyal ellentétesen, és vegye ki (1. ábra)!
2. Az oldalsó szárnyak könnyed benyomásával vegye ki a B szűrőpoharat (2. ábra)!
3. Csavarozza ki az A inox szűrőtányért (3. ábra)!
4. Ellenőrizze a lefolyónyílást, és távolítsa el az esetleges ételmaradékokat! **SOHA NE TÁVOLÍTSA EL** a mosószivattyú védelmét (különösen a feketét ne) (4. ábra)!

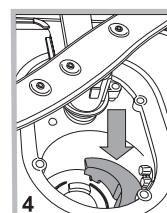
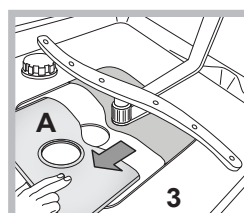
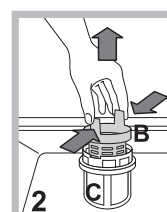
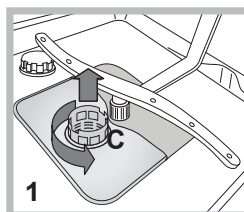

A szűrők megtisztítása után szerelje össze ismét a szűrőblokkot, és megfelelően illessze vissza a helyére – az egység a mosogatógép megfelelő működéséhez nélkülözhetetlen.

## Hosszú távollét esetén

- Áramtalanítsa a készüléket, és zárja el a vízcsapot!
- Hagyja résnyire nyitva az ajtót!
- Megérkezéskor indítson el egy üres mosogatást!

\* Csak néhány modellnél tartozék.

# Rendellenességek és elhárításuk

HU

Amennyiben a készülék működésében rendellenességet észlel, mielőtt a szervizhez fordulna, ellenőrizze a következő pontokat!

Rendellenességek:	Lehetséges okok / elhárításuk:
<b>A mosogatógép nem indul vagy nem reagál a parancsokra.</b>	<ul style="list-style-type: none"> <li>• A vízcsap nincs nyitva.</li> <li>• A BE/KI gombbal kapcsolja ki a készüléket, és kb. egy perc elteltével indítsa újra, majd állítsa be újra a programot.</li> <li>• A dugó nincs jól bedugva a konnektorba vagy cserélje ki a konnektort</li> <li>• A mosogatógép ajtaja nincs rendesen bezárva.</li> </ul>
<b>Az ajtó nem csukódik.</b>	<ul style="list-style-type: none"> <li>• Ellenőrizze, hogy a kosarak ütközésig legyenek behelyezve.</li> <li>• A retesz kioldott; határozott mozdulattal húzza meg az ajtót kattanásig.</li> </ul>
<b>A mosogatógép nem ereszt le a vizet.</b>	<ul style="list-style-type: none"> <li>• A mosogatási program még nem ért véget.</li> <li>• A leeresztőcső meg van törve (lásd az „Üzembe helyezés” c. bekezdést).</li> <li>• A mosogató lefolyója el van dugulva.</li> <li>• A szűrőt ételmaradékok dugaszolták el.</li> <li>• Ellenőrizze a leeresztőcső magasságát.</li> </ul>
<b>A mosogatógép zajos.</b>	<ul style="list-style-type: none"> <li>• Az edények egymásnak vagy a permetezőkaroknak ütődnek. Helyezze be megfelelően az edényeket és ellenőrizze, hogy a permetezőkarok szabadon forognak-e.</li> <li>• Túlzott habzás: A mosogatószer adagolása nem megfelelő, vagy nem mosogatógéphez való. (lásd a Mosogatószer és a mosogatógép használata bekezdést). Ne mosogassa el kézzel az edényeket.</li> </ul>
<b>Az edényeken és poharakon vízkő, vagy fehéres réteg található.</b>	<ul style="list-style-type: none"> <li>• Elfogyott a regeneráló só.</li> <li>• A vízkeménység beállítása nem megfelelő, növelje az értékeket. (lásd a Regeneráló só és öblítőszer bekezdést).</li> <li>• A só- és az öblítőszeres tartály teteje nincs jól becsukva.</li> <li>• Elfogyott az öblítőszer, vagy az adagolása nem elégséges.</li> </ul>
<b>Az edények és poharak csíkosak, vagy felületükön kékes bevonat látható.</b>	<ul style="list-style-type: none"> <li>• Az öblítőszer adagolása el van túlozva.</li> </ul>
<b>Az edények nincsenek rendesen megszáritva.</b>	<ul style="list-style-type: none"> <li>• A kiválasztott programban nincs szárítás.</li> <li>• Elfogyott az öblítőszer. (lásd a Regeneráló só és öblítőszer bekezdést).</li> <li>• Az öblítőszer-beállítások nem megfelelőek.</li> <li>• Az edények teflon- vagy műanyag edények; néhány csepp víz jelenléte normális.</li> </ul>
<b>Az edények nem tiszták.</b>	<ul style="list-style-type: none"> <li>• Az edények nem lettek jól behelyezve</li> <li>• A permetezőkarok nem forognak szabadon, mert az edények akadályozzák a forgásukat.</li> <li>• A mosogatási program nem elég intenzív (lásd a „Programok” c. bekezdést).</li> <li>• Túlzott habzás: A mosogatószer adagolása nem megfelelő, vagy nem mosogatógéphez való. (lásd a Mosogatószer és a mosogatógép használata bekezdést).</li> <li>• Az öblítőszer kupakja nem lett jól bezárva.</li> <li>• A szűrő koszos, vagy el van tömődve (lásd a „Karbantartás és ápolás” c. bekezdést).</li> <li>• Elfogyott a regeneráló só (lásd az „Öblítőszer és só” c. bekezdést).</li> <li>• Győződjön meg róla, hogy a tányérok magassága kompatibilis-e a kosár beállításával.</li> <li>• A permetezőkarok nyílásai el vannak tömődve. (lásd a „Karbantartás és ápolás” c. bekezdést).</li> </ul>
<b>A mosogatógép nem kap vizet le van állva és a lámpák villognak</b>	<ul style="list-style-type: none"> <li>• Nincs víz a hálózatban vagy a vízcsap el van zárva.</li> <li>• A vízbevezetőcső meg van törve (lásd az „Üzembe helyezés” c. bekezdést).</li> <li>• A szűrők el vannak tömődve, ki kell őket tisztítani. (lásd a „Karbantartás és ápolás” c. bekezdést).</li> <li>• A leeresztőcső el van tömődve, ki kell tisztítani.</li> <li>• Az ellenőrzések és a tisztítási műveletek elvégzése után kapcsolja ki, majd ismét be a mosogatógépet és indítson el egy új mosogatási ciklust.</li> <li>• Ha a probléma továbbra is fennáll, zárja el a vízcsapot, húzza ki a dugót és lépjen kapcsolatba az ügyfélszolgálatl.</li> </ul>

\* Csak néhány modellnél tartozék.



195125589.00 - NC  
07/2014 jk - Xerox Fabriano



---

HU

**Indesit Company Spa**  
Viale Aristide Merloni 47  
60044 Fabriano (AN)  
Italy

[www.indesit.com](http://www.indesit.com)