

OLYMPUS

ЦИФРОВОЙ ФОТОАППАРАТ

E-M1 Mark II

Руководство по эксплуатации

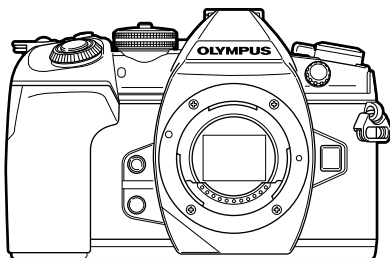

Содержание

Краткий указатель операций

1. Подготовка
2. Съемка
3. Воспроизведение
4. Функции меню
5. Подключение к смартфону
Подключение к компьютеру и
принтеру
6. Осторожно
8. Информация
9. МЕРЫ ПРЕДОСТОРОЖНОСТИ

Model No. : IM002

- Благодарим вас за приобретение цифрового фотоаппарата Olympus. Перед началом использования внимательно прочтите данное руководство для обеспечения оптимальной эффективности и длительного срока службы. Сохраните данное руководство в надежном месте для дальнейших справок.
- Перед тем, как делать важные фотографии, мы рекомендуем сделать пробные снимки, чтобы привыкнуть к новому фотоаппарату.
- Изображения экрана и фотоаппарата, показанные в данном руководстве, были выполнены на стадии разработки и могут отличаться от актуального варианта продукта.
- В случае добавления и/или изменения функций вследствие обновления встроенного ПО фотоаппарата содержание руководства будет отличаться. Новейшая информация об этом находится на веб-сайте Olympus.

- Это примечание относится к вспышке, которая прилагается к фотокамере, и предназначено, главным образом, для пользователей из Северной Америки.

Information for Your Safety

IMPORTANT SAFETY INSTRUCTIONS



When using your photographic equipment, basic safety precautions should always be followed, including the following:

- Read and understand all instructions before using.
- Close supervision is necessary when any flash is used by or near children. Do not leave flash unattended while in use.
- Care must be taken as burns can occur from touching hot parts.
- Do not operate if the flash has been dropped or damaged - until it has been examined by qualified service personnel.
- Let flash cool completely before putting away.
- To reduce the risk of electric shock, do not immerse this flash in water or other liquids.
- To reduce the risk of electric shock, do not disassemble this flash, but take it to qualified service personnel when service or repair work is required. Incorrect reassembly can cause electric shock when the flash is used subsequently.
- The use of an accessory attachment not recommended by the manufacturer may cause a risk of fire, electric shock, or injury to persons.

SAVE THESE INSTRUCTIONS

Символы, используемые в руководстве

Во всех разделах данного руководства используются следующие символы.

 Рекомендации	Полезная информация и советы, которые помогут вам максимально использовать возможности фотоаппарата.
	Ссылки на страницы с подробным описанием или сопутствующей информацией.

Краткий указатель операций	8
-----------------------------------	----------

Спецификация компонентов	10
---------------------------------	-----------

Подготовка	12
-------------------	-----------

■ Распаковка содержимого коробки	12
■ Зарядка и установка аккумулятора	13
■ Установка карты памяти	15
■ Установка объектива на фотоаппарат	16
■ Использование монитора	17
■ Включение фотоаппарата	18
■ Установка даты и времени	19

Съемка	20
---------------	-----------

■ Отображение информации во время съемки	20
■ Переключение между режимами отображения	22
Переключение отображаемой информации	23
■ Фотосъемка	24
Предоставление фотоаппарату возможности выбирать диафрагму и выдержку (программный режим)	26
Выбор диафрагмы (режим с приоритетом диафрагмы)	27
Выбор выдержки (режим с приоритетом выдержки)	28
Выбор диафрагмы и выдержки (ручной режим).....	29
Съемка с длинной экспозицией (BULB/LIVE TIME)	30

Живая комбинированная съемка (комбинация темного и светлого поля).....	30
Предоставление фотоаппарату возможности выбирать настройки (режим iAUTO).....	31
Применение художественных фильтров	33
Пользовательские режимы (C1, C2, C3)	35
Съемка с использованием сенсорного управления	35
■ Видеосъемка	36
Использование режима видеосъемки (☞)	37
Использование функции беззвучной съемки во время съемки видео	38
■ Использование различных настроек	39
Управление экспозицией (Экспозиция ).....	39
Выбор режима метки автофокуса (Настройки метки автофокуса).....	39
Настройка метки АФ	40
Автофокус в режиме приоритета лиц и автофокус по глазам.....	40
Автофокус на рамке увеличения/автофокус с увеличением (АФ Super Spot).....	41
Изменение чувствительности ISO (ISO).....	42
Настройка цвета (ББ (баланс белого)).....	42
Выбор режима фокусировки (Реж.Автофок.)	43
Изменение способа измерения фотоаппаратом яркости (замера)	45

Фиксация экспозиции (фиксация автоматической экспозиции)	45	Точная настройка контрастности (Контраст)	62
Серийная съемка и съемка с автоспуском	46	Точная настройка насыщенности (Насыщенность)	63
Съемка без вибраций, связанных с нажатием кнопки спуска (Антишок [♦])	47	Точная настройка тона (Градация)	63
Съемка без звука затвора (Беззв. [♥])	47	Применение эффектов фильтра к монохромным изображениям (Цветной фильтр)	64
Съемка без задержки (предустановленная серия) ...	48	Настройка тона монохромного изображения (Монохром)	64
Фотосъемка с высоким разрешением (Съемка в супер-HD)	48	Регулировка эффектов i-Enhance (Эффект)	65
Съемка изображений в HDR (расширенном динамическом диапазоне)	49	Выбор формата цветопередачи (Цвет. Простр.)	65
Настройки в панели управления Super control panel	50	Изменение яркости темных и ярких зон (Света и тени)	66
Точная настройка баланса белого (коррекция ББ)	52	Присвоение функций кнопкам (Функция Кнопки)	66
Уменьшение дрожания фотоаппарата (Стабилизация)	53	Регулировка общего цвета (Создание цвета)	71
Настройка соотношения ширины и высоты изображения	54	■ Съемка «Мои клипов»	72
Настройка способа сохранения отснятого материала (Сохранить настр. )	54	Редактирование раздела «Мои клипы»	73
Выбор качества изображения ( )	55	Съемка видео с замедленным/ ускоренным движением	75
Выбор качества изображения ( )	56	Воспроизведение	76
Использование вспышки (фотосъемка со вспышкой) ...	57	■ Информация, отображаемая во время просмотра	76
Регулировка мощности вспышки (контроль интенсивности вспышки)	60	Информация о просматриваемом изображении	76
Параметры обработки (Режим Цвета)	61	Переключение отображаемой информации	77
Точная настройка резкости (Резкость)	62	■ Просмотр фотографий и видео	78
		Индекс/календарное отображение	79
		Просмотр фотографий	79
		Громкость	80
		Просмотр видео	81





Защита снимков	81
Копирование изображения (Копировать)	81
Удаление изображения	82
Выбор изображений (Отп , Копир Выбр, Удалить Выделенное, Выбранный порядок)	82
Установка очередности переноса изображений (Порядок обмена)	82
Запись звуковой заметки	83
Добавление фотографий в «Мои клипы» (Доб. в Мои клипы)	83

Использование сенсорного экрана	84
Выбор и защита снимков	84

Функции меню **85**



Основные операции в меню	85
---	-----------

Использование Меню съемки 1/Меню съемки 2	86
--	-----------

Возврат к настройкам по умолчанию (Сброс)	86
Сохранение параметров избранного (Назн. для польз. режима)	87
Параметры обработки (Режим Цвета)	88
Качество изображения ( )	88
Цифровой зум (Цифровой телеконв.)	88
Настройка пользовательского автоспуска ( )	89
Автоматическая съемка с фиксированным интервалом ( интервальная съемка)	90
Последовательное изменение настроек для серии фотографий (Брекетинг)	91

Запись нескольких экспозиций в одном изображении (Мультиэкспозиция)	95
Коррекция трапецеидального искажения и управление перспективой (Корр. трапец. искр.)	97
Установка компенсации вибраций/беззвучной съемки (Антишок[]/Беззв[])	98
Съемка с высоким разрешением (Съемка в супер-HD)	99
Съемка с беспроводной вспышкой с дистанционным управлением	99

Использование меню видео	100
---	------------

Добавление эффектов к видео	102
Настройка режима записи ( )	102
Настройка записи звука для видеороликов (Видеоролик )	103
Запись видео со звуком с помощью диктофона IC	104

Использование меню просмотра	105
---	------------

Отображение повернутых изображений ()	105
Редактирование фотографий	105
Сохранение фотографий из видеороликов (Стоп-кадр) ...	107
Обрезка видео (Обрезка видео)	108
Полное снятие защиты	108
Копир. Все	108

Использование меню настройки	109
---	------------

Форматирование карты (Уст.Карту)	110
Удаление всех изображений (Уст.Карту)	110

Использование пользовательских меню	111
A1 Аф/РФ	111
A2 Аф/РФ	112
A3 Аф/РФ	112
B Кнопка/Диск/ Переключатель	113
C1 Спуск/  Стабилизация	114
C2 Спуск/  Стабилизация	114
D1 Дисплей/                   	115
D2 Дисплей/                   	115
D3 Дисплей/                   	116
D4 Дисплей/                   	117
E1 Эксп/ISO/BULB/ 	117
E2 Эксп/ISO/BULB/ 	118
E3 Эксп/ISO/BULB/ 	118
F ⚡ Польз.	118
G ⏪-/ББ/Цвет.....	119
H1 Запись/Удаление	120
H2 Запись/Удаление	121
I ЭВИ.....	121
J1  Настройки	122
J2  Настройка	122
AEL/AFL	123
Рф Помощник.....	124
Функ-я перекл.  Fn	124
Выбор вида панели управления ( Настр. Упр.).....	125
Режимы отображения дополнительной информации	127
Съемка автопортретов с использованием меню «Помощник Selfie»	129
Просмотр изображений с фотоаппарата на экране телевизора	130
Выдержки при автоматическом срабатывании вспышки	131
Комбинации размеров изображения JPEG и степени сжатия.....	131
Настройка карты, на которую будет вестись запись	132
Сохранение настроек объектива	132
Выбор стиля отображения видоискателя.....	133

Подключение к смартфону 134

- Подключение к смартфону... 135
- Передача изображений на смартфон 136
- Дистанционная съемка при помощи смартфона..... 136
- Добавление к изображениям информации о местоположении 137
- Изменение способа подключения 137
- Изменение пароля..... 138
- Отмена порядка обмена 138
- Инициализация настроек беспроводной сети 138

Подключение к компьютеру и принтеру 139

- Подключение фотоаппарата к компьютеру..... 139
- Копирование изображений на компьютер 140
- Установка компьютерного программного обеспечения 141
- Установка OLYMPUS Digital Camera Updater..... 141
- Регистрация пользователя... 141



■ Прямая печать (PictBridge) ... 142	■ Очистка и хранение фотоаппарата 158
Простая печать 142	Очистка фотоаппарата 158
Печать с настройкой 143	Хранение 158
■ Порядок печати (DPOF) 144	Очистка и проверка устройства приема изображения 158
Создание задания печати 144	Pixel Mapping — проверка функций обработки изображения 159
Удаление всех или выбранных изображений из задания печати 145	■ Дообслуживание 159
Осторожно 146	
■ Аккумулятор и зарядное устройство 146	Информация 160
■ Использование дополнительного адаптера переменного тока 146	■ Рекомендации и сведения о съемке 160
■ Использование зарядного устройства за рубежом 147	■ Коды ошибок 162
■ Используемые карты 147	■ Уровни меню 165
■ Режим записи и размер файла/ количество доступных для сохранения снимков 148	■ Параметры пользовательского режима по умолчанию 175
■ Сменные объективы 149	■ Спецификация 177
■ Батарейный блок HLD-9 150	МЕРЫ ПРЕДОСТОРОЖНОСТИ 180
■ Внешние вспышки, предназначенные для использования с этим фотоаппаратом 152	■ МЕРЫ ПРЕДОСТОРОЖНОСТИ 180
Фотосъемка с беспроводным удаленным управлением вспышкой 153	
■ Другие внешние вспышки 154	Указатель 187
■ Основные принадлежности 155	
■ Состав системы 156	

Краткий указатель операций

Съемка



Изменение размера и положения зоны АФ	▶ Зона АФ	40
Ограничение области автофокусировки для ускорения фокусировки	▶ Ограничит. АФ	111
Регулировка следящего АФ в соответствии с изменением расстояния до объекта	▶ Блок. непрер. АФ	111
Изменение положения фокусировки касанием экрана при использовании видоискателя	▶ Тачпад АФ	112
Использование сенсорного АФ	▶ Использование сенсорного экрана	35
Использование АФ на малой зоне	▶ Автофокус на рамке увеличения/автофокус с увеличением	41
Изменение частоты кадров видоискателя	▶ Частота Кадров (высокая)	115
Использование динамического диапазона как в оптическом видоискателе	▶ Симул-я опт.видоиск. (Имитация оптического видоискателя)	121
Съемка без звукового сигнала затвора	▶ Беззв. [♥]	47
Уменьшение дрожания от спуска затвора	▶ Антишок [♦]/Беззв. [♥]	47
Съемка без временной задержки	▶ Съемка в режиме предустановленной серии	48
Съемка изображений в эквиваленте 50 мегапикселей	▶ Съемка в супер-HD	48
Коррекция перспективных искажений при съемке	▶ Корр. трапец.искр.	97
Последовательная съемка с фокусом от заднего плана к переднему	▶ Совмещенный фокус	94
Автоматический сдвиг положения фокусировки при съемке	▶ Брекетинг фокуса	94
Использование объединения темного и светлого поля при съемке	▶ Комб. съемка	30
Проверка состояния съемки с длинной экспозицией	▶ Съемка в режиме BULB/TIME	30
Уменьшение дрожания фотоаппарата	▶ Стабилизация	53
Уменьшение шума с постоянным спектром при съемке с длинной экспозицией	▶ Подавл. Шума	118
Просмотр объектов в видоискателе даже в условиях низкой освещенности	▶ Увеличить LV	115
Использование двух гнезд для карт памяти SD одновременно	▶ Два гнезда	15, 54, 132
Проверка выравнивания по горизонтали или вертикали перед съемкой	▶ Индикатор уровня	23
Съемка с обдуманной композицией	▶ Отображ. Сетки (Настройки сетки)	116

Съемка в режиме, подходящем для редактирования снимков	▶  Режим Цвета (Настр. параметров )	100
Запись звука с помощью внешнего диктофона	▶ Подключение внешних устройств	104
Увеличение фотографий для проверки фокуса	▶ Авто  (Просм.Зап.)	109
Увеличение срока службы аккумулятора	▶ Быстр. спящий режим	122
Проверка использования и состояния аккумулятора	▶ Состояние батареи	122

Воспроизведение/ретуширование

Съемка с выводом изображения на внешний монитор	▶ HDMI	117
Осветление теней	▶ Осв. Теней (Редакт. JPEG)	106
Коррекция эффекта «красных глаз»	▶ Убр. Кр.Глаз (Редакт. JPEG)	106
Извлечение фотографий из видеоролика в формате 4K	▶ Стоп-кадр	107
Вырезание ненужных частей видеоролика	▶ Обрезка видео	108
Передача изображений на смартфон	▶ Передача изображений на смартфон	136
Добавление на изображение данных о местонахождении	▶ Добавление на изображение данных о местонахождении	137

Другое

Сохранение настроек	▶ Назн. для польз. режима	87
Изменение языка отображения меню	▶ Изменение языка дисплея	109
Отключение звука автофокусировки	▶ Звуковой сигнал	117

Другое — основная съемка

Съемка с высочайшим качеством/черно-белая съемка	▶ Режим Цвета	61, 88
	▶ Арт-фильтр (ART)	33



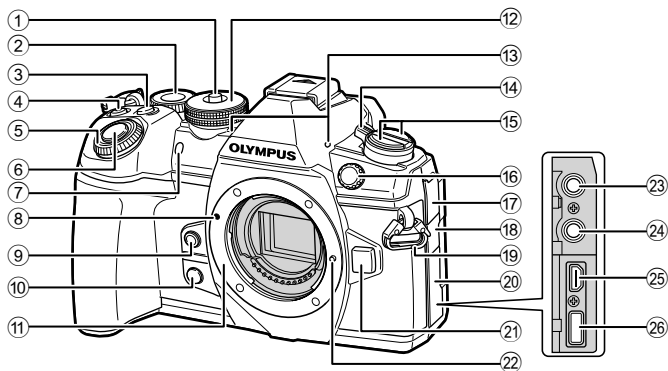

Спецификация компонентов



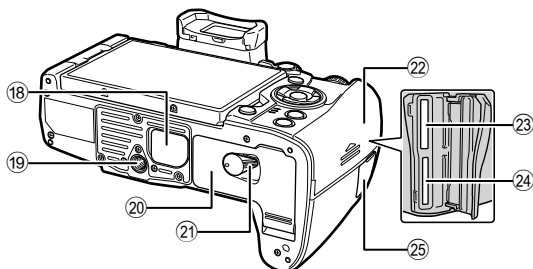
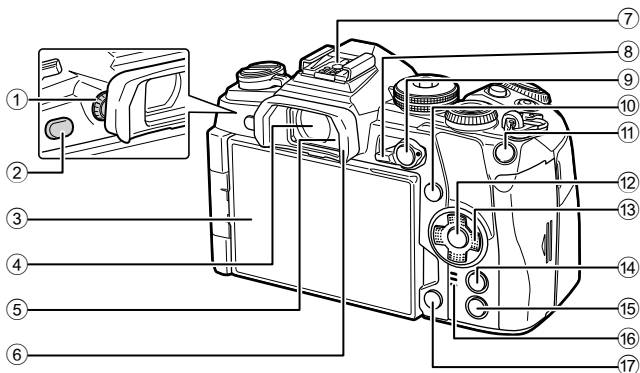



- | | |
|---|--|
| <p>① Фиксатор диска выбора режимов стр. 24</p> <p>② Задний диск* (☺) стр. 26–29, 42, 70, 78, 128</p> <p>③ Кнопка Fn2 стр. 70</p> <p>④ (Видеосъемка)/ кнопка стр. 36/стр. 82</p> <p>⑤ Передний диск* (☺) стр. 26–29, 39, 42, 70, 78</p> <p>⑥ Кнопка Спуска стр. 25</p> <p>⑦ Индикатор автоспуска/подсветка АФ стр. 46, 54/стр. 112</p> <p>⑧ Метка для присоединения объектива стр. 16</p> <p>⑨ Кнопка (баланс белого по эталону) стр. 67</p> <p>⑩ Кнопка (Репетир) стр. 67</p> <p>⑪ Байонет (перед креплением объектива снимите крышку корпуса)</p> <p>⑫ Диск выбора режимов стр. 24</p> <p>⑬ Стереомикрофон стр. 83, 103, 107</p> <p>⑭ Переключатель ON/OFF стр. 18</p> | <p>⑮ Кнопка (АФ/режим замера) кнопка HDR (серийная съемка/автоспуск/HDR) стр. 43, 45 стр. 46, 49, 91</p> <p>⑯ Гнездо для подключения внешней вспышки стр. 154</p> <p>⑰ Крышка гнезда для микрофона</p> <p>⑱ Крышка гнезда для наушников</p> <p>⑲ Петелька для ремешка стр. 12</p> <p>⑳ Крышка разъема</p> <p>㉑ Кнопка разблокировки объектива стр. 17</p> <p>㉒ Фиксатор объектива</p> <p>㉓ Гнездо для микрофона (стерео-мини-разъем $\varnothing 3,5$, микрофон приобретается отдельно) стр. 104</p> <p>㉔ Гнездо для наушников (стереоразъем $\varnothing 3,5$, наушники приобретаются отдельно)</p> <p>㉕ Разъем HDMI (тип D) стр. 130</p> <p>㉖ Разъем USB (тип C) стр. 104, 139, 142</p> |
|---|--|

* В этом руководстве значками и обозначаются операции, выполняемые с использованием переднего и заднего дисков.



- | | |
|--|--|
| ① Шкала регулировки резкости стр. 22 | ⑮ Кнопка  (воспроизведение) стр. 78 |
| ② Кнопка  (LV) стр. 22, 68 | ⑯ Динамик |
| ③ Монитор (сенсорный экран) стр. 20, 22, 35, 50, 76, 84 | ⑰ Кнопка  (Удаление) стр. 82 |
| ④ Видоискатель стр. 20, 22, 133 | ⑱ Крышка батарейного отсека стр. 150 |
| ⑤ Датчик глаза | ⑲ Гнездо для штатива |
| ⑥ Окуляр стр. 155 | ⑳ Крышка аккумуляторного отсека стр. 13 |
| ⑦ Разъем «горячий башмак» стр. 57, 152 | ㉑ Защелка аккумуляторного отсека стр. 13 |
| ⑧ Переключатель Fn стр. 26–29, 124 | ㉒ Крышка отсека для карты стр. 15 |
| ⑨ Кнопка AE/L/AFL стр. 45, 81, 123 | ㉓ Гнездо для карты 1 (поддержка UHS-II) стр. 15 |
| ⑩ Кнопка INFO стр. 23, 77 | ㉔ Гнездо для карты 2 (поддержка UHS-I) стр. 15 |
| ⑪ Кнопка Fn1 стр. 40, 78 | ㉕ Крышка разъема кабеля дистанционного управления (Разъем кабеля дистанционного управления) стр. 155 |
| ⑫ Кнопка  стр. 50, 78, 85 | |
| ⑬ Стрелки* стр. 78 | |
| ⑭ Кнопка MENU стр. 85 | |

* В этом руководстве значками     обозначаются операции, выполняемые с использованием кнопки со стрелками.

Распаковка содержимого коробки

Вместе с фотоаппаратом поставляются следующие компоненты. Если что-либо отсутствует или повреждено, обратитесь к дилеру, у которого был приобретен фотоаппарат.



Фотоаппарат



Крышка корпуса



Ремешок

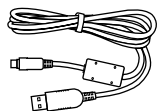

Кабель USB
CB-USB11



Вспышка
FL-LM3

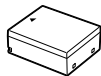

Ионно-литиевый
аккумулятор BLH-1

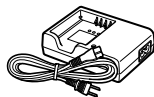

Зарядное устройство
для ионно-литиевых
аккумуляторов BCH-1



Хомут для кабелей
CC-1

Прикрепление ремешка

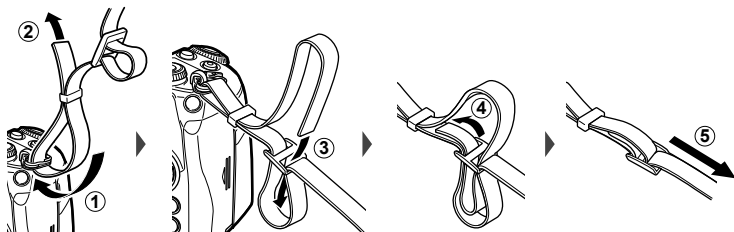

- Аналогичным образом прикрепите ремешок с другой стороны.
- Затем прочно затяните ремешок, чтобы надежно закрепить его.

Прикрепление хомута для кабелей

Используйте хомут для фиксации кабеля, затем прикрепите его к ремешку.

Хомут можно также прикрепить к петельке для ремешка.

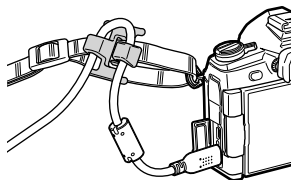

Зарядка и установка аккумулятора

1 Зарядите аккумулятор.

Индикатор зарядки

Идет зарядка	Менее 50 %	Мигает оранжевый сигнал, 1 раз/с
	50 % и более	Мигает оранжевый сигнал, 2 раза/с
	Менее 80 %	Мигает оранжевый сигнал, 3 раза/с
	80 % и более	
Менее 100 %		
Зарядка завершена		Загорается зеленый сигнал
Ошибка зарядки		Мигает зеленый сигнал, 5 раз/с

(Время зарядки: приблизительно 2 часа)

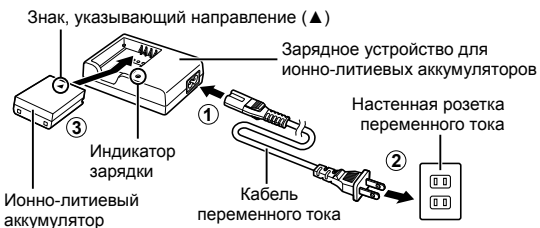

- После окончания зарядки отключите зарядное устройство.

2 Откройте крышку аккумуляторного отсека.



3 Вставка аккумулятора.

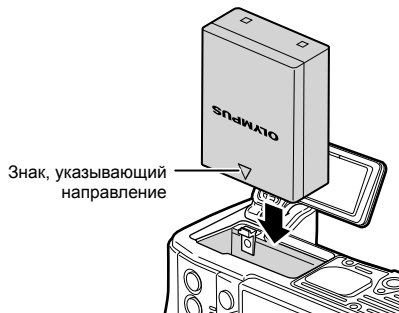

Извлечение аккумулятора

Перед открытием и закрытием крышки аккумуляторного отсека отключите фотоаппарат. Чтобы извлечь аккумулятор, сначала нажмите на кнопку защелки аккумулятора в направлении стрелки, потом извлеките аккумулятор.

- Если вы не можете извлечь аккумулятор, обратитесь к официальному дистрибьютору или в сервисный центр. Не применяйте силу.
- При длительной съемке рекомендуется держать под рукой запасной аккумулятор на случай разрядки основного.
- См. также раздел «Аккумулятор и зарядное устройство» (стр. 146).

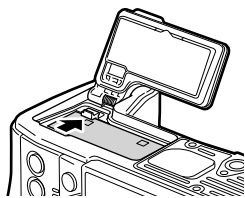

Установка карты памяти

С данным фотоаппаратом можно использовать карты памяти SD (продается в магазинах) следующих типов: SD, SDHC, SDXC и Eye-Fi.



Карты Eye-Fi

Перед использованием см. раздел «Используемые карты» (стр. 147).

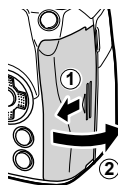
1 Откройте крышку отсека карты памяти.



2 Вставьте карту до щелчка.

- Данные съемки можно записать в соответствии с настройкой, выбранной для параметра [Сохранить настр. ] (стр. 54).
-  «Используемые карты» (стр. 147)
- Выключите фотоаппарат перед установкой и извлечением аккумулятора или карты.
- Не пытайтесь с усилием вставить поврежденную или деформированную карту. Это может привести к повреждению разъема для карты.

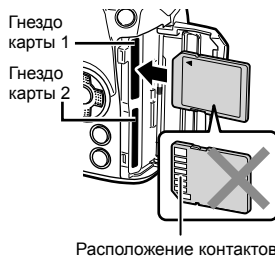

3 Закройте крышку отсека карты памяти.

- Закройте до щелчка.
- Перед использованием фотоаппарата убедитесь, что крышка отсека карты закрыта.

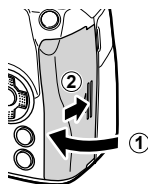

- Перед первым использованием карты необходимо отформатировать с помощью этого фотоаппарата (стр. 110).
- Если в гнезде 2 установлена карта UHS-II (совместимая с UHS-I), она действует как карта UHS-I.
- Использование нескольких карт Eye-Fi одновременно не поддерживается.

■ Извлечение карты памяти

Нажмите на карту, чтобы извлечь ее. Выньте карту.

- Не извлекайте батарею или карту, пока горит индикатор обращения к карте (стр. 21).

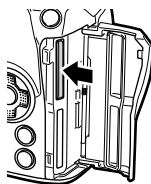

Установка объектива на фотоаппарат

1

Подготовка

- 1 Снимите заднюю крышку объектива и крышку корпуса фотоаппарата.



- 2 Совместите метку крепления объектива (красная) на фотоаппарате с меткой совмещения (красная) на объективе, а затем вставьте объектив в корпус фотоаппарата.



- 3 Поверните объектив по часовой стрелке до щелчка (направление вращения указано стрелкой ③).

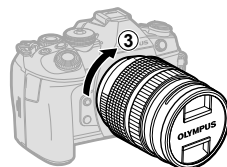

- Перед установкой и снятием объектива убедитесь, что фотоаппарат выключен.
- Не нажимайте на кнопку разблокировки объектива.
- Не следует прикасаться к внутренним частям фотоаппарата.

■ Снятие крышки объектива

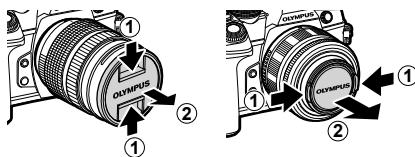

■ Снятие объектива с фотоаппарата

Перед снятием объектива убедитесь, что фотоаппарат выключен. Нажимая на кнопку освобождения объектива, поверните его по направлению, указанному стрелкой.

Кнопка разблокировки объектива

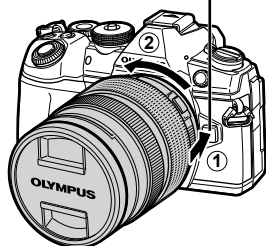



Сменные объективы

См. раздел «Сменные объективы» (стр. 149).

Использование монитора

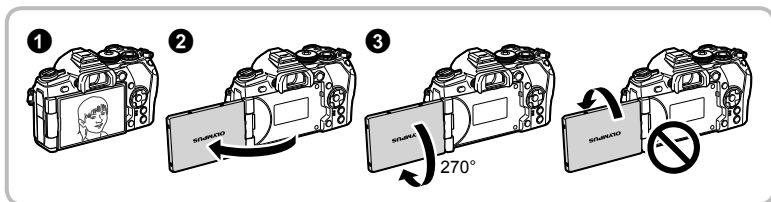
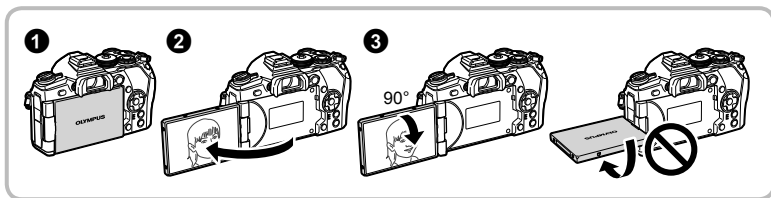
Ориентацию и угол разворота монитора можно изменить.



- Аккуратно поворачивайте монитор в диапазоне, показанном на рисунке. Не применяйте силу; несоблюдение этой меры предосторожности может привести к повреждению разъемов.
- При использовании объектива с механическим зумом он автоматически сдвинется в сторону широкого угла, если монитор установлен в положение для съемки автопортрета.
- Когда монитор находится в положении для съемки автопортрета, можно переключиться на экран для автопортретной съемки.  «Съемка автопортретов с использованием меню «Помощник Selfie»» (стр. 129)

Включение фотоаппарата

1

Подготовка

1 Поверните переключатель **ON/OFF** в положение **ON**.

- После включения фотоаппарата включится его монитор.
- Чтобы отключить фотоаппарат, верните переключатель в положение **OFF**.

■ Рычажок ON/OFF

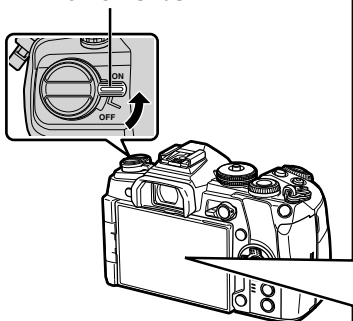

■ Монитор

Уровень заряда аккумулятора

Отображаются значок аккумулятора и уровня его заряда (в %).

- (зеленый): фотоаппарат готов к съемке.
- (зеленый): аккумулятор заряжен не полностью.
- (зеленый): аккумулятор разряжен.
- (мигает красным): Зарядите аккумулятор.



Режим сна фотоаппарата

Если на протяжении минуты не выполняется никаких действий, фотоаппарат переходит в режим сна (ожидания), при котором выключается экран и отменяются все действия. Фотоаппарат активируется при прикосновении к любой кнопке (кнопке спуска затвора, кнопке и т. д.). Если фотоаппарат оставлен в спящем режиме более чем на 4 часа, он автоматически выключается. Прежде чем воспользоваться фотоаппаратом, включите его снова.

Установка даты и времени

Дата и время записываются на карте вместе со снимками. Дата и время добавляются также к номеру файла. Перед использованием фотоаппарата установите правильную дату и время. Если дата и время не установлены, некоторые функции будут недоступны.

1 Откройте меню.

- Нажмите кнопку **MENU** для отображения меню.

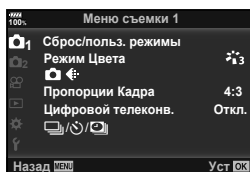
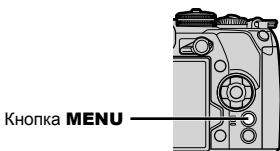

2 Выберите [⊙] на вкладке [f] (настройка).

- С помощью Δ ∇ на кнопке со стрелками выберите [f] и нажмите \triangleright .
- Выберите [⊙] и нажмите \triangleright .

Закладка [f]

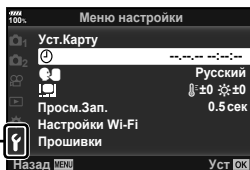

3 Установите дату, время и формат даты.

- Используйте \triangleleft \triangleright для выбора параметров.
- Используйте Δ ∇ для изменения выбранного параметра.

4 Выберите [🌐] (Изменение языка дисплея) на закладке [f] (настройка).

- Вы можете изменить язык, используемый для отображения на дисплее сообщений об ошибках, с английского на другой язык.

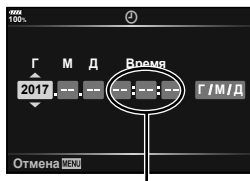

Время отображается в 24-часовом формате.

5 Сохраните настройки и вернитесь в главное меню.

- Нажмите кнопку \odot , чтобы установить часы фотоаппарата и вернуться в главное меню.
 - Нажмите кнопку **MENU**, чтобы выйти из меню.
- Если фотоаппарат оставался без аккумулятора в течение некоторого времени, дата и время могут быть возвращены к заводским настройкам по умолчанию.

2 Съемка

Отображение информации во время съемки

Изображение на мониторе во время фотосъемки

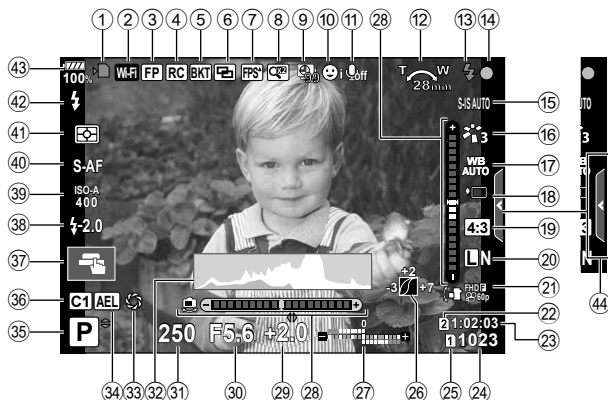

Информация, отображаемая на экране во время видеосъемки



- ① Индикатор записи на карту стр. 15
- ② Подключение к беспроводной сети стр. 134–138
- ③ Вспышка Super FP стр. 152
- ④ Режим ДУ стр. 153
- ⑤ Автобрекетинг/HDR.....стр. 91/стр. 49
- ⑥ Мультиэкспозиция..... стр. 95
-  Коррекция трапециевидных искажений..... стр. 97
- ⑦ Высокая частота кадров..... стр. 115
-  Симул-я опт.видоиск.* стр. 121
- ⑧ Цифровой телеконвертер..... стр. 88
- ⑨ Интервальная съемка..... стр. 90
- ⑩ Режим приоритета лиц/глаз стр. 40
- ⑪ Звук при видеосъемке стр. 103
- ⑫ Направление зумирования/фокусное расстояние/предупреждение о повышении внутренней температуры  °C/°F..... стр. 164
- ⑬ Вспышка стр. 57 (мигает: идет зарядка, горит постоянно: зарядка закончена)
- ⑭ Метка подтверждения автофокуса стр. 25
- ⑮ Стабилизация..... стр. 53
- ⑯ Режим Цвета..... стр. 61, 88
- ⑰ Баланс белого стр. 42, 52
- ⑱ Серийная съемка/автоспуск/съемка в режиме «Антишок»/беззвучная съемка/съемка в режиме предустановленной серии/съемка с высоким разрешением..... стр. 46–48, 54
- ⑲ Соотношение сторон стр. 54
- * Показывается только в видеодискателе.
- ④⑤ Показатель уровня записи стр. 103
- ④⑥ Вкладка беззвучной съемки..... стр. 38
- ④⑦ Режим видео (экспозиции) стр. 102
- ④⑧ Видеоэффект стр. 37
- ④⑨ Тайм-код стр. 101
- ⑳ Качество изображения (фотографии)..... стр. 55, 88
- ㉑ Режим записи (видео)..... стр. 56
- ㉒ Сохранить гнездо  стр. 132
- ㉓ Доступное время записи стр. 148
- ㉔ Количество сохраняемых фотоснимков стр. 148
- ㉕ Сохранить настр.  стр. 54
- ㉖ Управление светом и тенями..... стр. 66
- ㉗ Вверху: регулировка интенсивности вспышки стр. 60
Внизу: коррекция экспозиции стр. 39
- ㉘ Индикатор уровня стр. 23
- ㉙ Значение коррекции экспозиции стр. 39
- ㉚ Значение диафрагмы стр. 26–29
- ㉛ Выдержка..... стр. 26–29
- ㉜ Гистограмма стр. 23
- ㉝ Репетир стр. 67
- ㉞ Фиксация автоматической экспозиции стр. 45, 123
- ㉟ Режим съемки..... стр. 24–37
- ㊱ Пользовательский режим..... стр. 35, 87
- ㊲ Сенсорное управление..... стр. 35
- ㊳ Контроль интенсивности вспышки стр. 60
- ㊴ Чувствительность ISO стр. 42, 51
- ㊵ Режим АФ..... стр. 43, 51
- ㊶ Режим замера стр. 45, 51
- ㊷ Режим вспышки стр. 57
- ㊸ Уровень заряда аккумулятора..... стр. 18
- ㊹ Вызов фотогида стр. 31

Переключение между режимами отображения

Камера оснащена датчиком глаза, который включает видоискатель, когда вы поднесете к нему глаз. Когда вы отводите глаз, датчик выключает видоискатель и включает монитор.



Монитор



Поднесите глаз к видоискателю

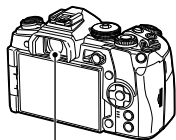

Видоискатель







На мониторе появляется живое изображение.

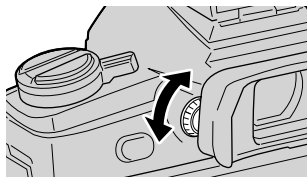

Видоискатель включается автоматически, когда его подносят к глазу. Когда видоискатель включается, монитор выключается.

- Видоискатель не включится, если монитор наклонен.
- Если изображение в видоискателе нерезкое, поднесите глаз к видоискателю и отрегулируйте резкость вращением диска настройки диоптрий.



- Нажимайте кнопку , чтобы переключаться между экраном отображения в реальном времени и экраном панели управления Super control panel. Если на мониторе отображается панель управления (стр. 50) Super control panel, видоискатель включится, когда вы поднесете к нему глаз.
- Нажмите и удерживайте кнопку , чтобы открыть меню настроек «Автоперекл. ЭВИ».  [Автоперекл. ЭВИ] (стр. 121)

Переключение отображаемой информации

Информацию, отображаемую на экране во время съемки, можно переключить с помощью кнопки **INFO**.

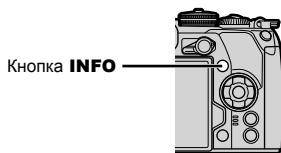

- Настройки Польз.1 и Польз.2 можно изменять. [/Настр. Инфо] > [LV-Info] (стр. 115), [Настр. Инфо] (стр. 121)
- Информация, отображаемая в режиме видео () , может отличаться от того, что отображается в режиме фотосъемки. Меню видео > [Настройки отображения] (стр. 101)
- Для переключения между экранами в любом направлении вращайте диск, удерживая нажатой кнопку **INFO**.

Отображение гистограммы

Гистограмма демонстрирует распределение яркости на снимке. По горизонтальной оси отображается яркость, а по вертикальной – количество пикселей соответствующей яркости в составе изображения. Области над верхним пределом съемки отмечаются красным цветом, области под нижним пределом — синим, а области в пределах замера — зеленым.

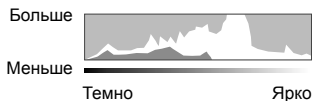

Индикация уровня

Показывает ориентацию фотоаппарата. Наклон отображается на вертикальной полоске, а положение относительно горизонта – на горизонтальной полоске. Используйте показания индикатора уровня в качестве ориентира.

Фотосъемка

Диск выбора режимов предназначен для выбора режима съемки и ее выполнения.

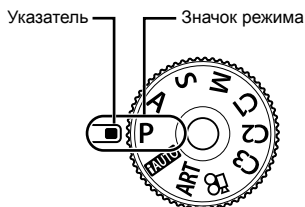

2

Съемка

■ Типы режимов съемки

Описание возможностей использования разных режимов съемки см. ниже.

P	стр. 26	IAUTO	стр. 31
A	стр. 27	ART	стр. 33
S	стр. 28		стр. 37
M	стр. 29	C1/C2/C3	стр. 35

1 Нажмите фиксатор диска выбора режимов, чтобы снять фиксацию, а затем поверните, чтобы выбрать нужный режим.

- Если фиксатор диска выбора режимов нажат, диск выбора режимов зафиксирован. При каждом нажатии фиксатора он переключается между положением фиксации и снятия фиксации.

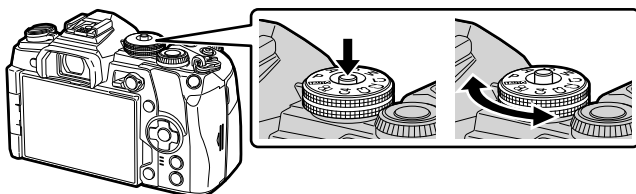

2 Скомпонуйте кадр.

- Следите за тем, чтобы ваши пальцы или ремень фотокамеры не закрывали объектив или вспышку.

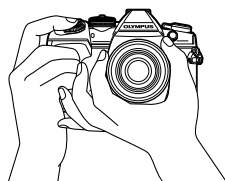

Горизонтальная ориентация

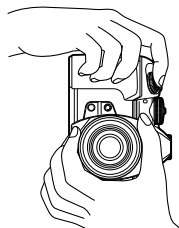

Портретная ориентация

3 Настройте фокус.

- Расположите фотоаппарат таким образом, чтобы объект съемки находился по центру экрана, и слегка нажмите кнопку спуска затвора до первого положения (наполовину).

Отобразится метка подтверждения автофокуса (●), и вокруг области фокусировки появится зеленая рамка (метка автофокуса).



- Если значок подтверждения АФ мигает, объект находится не в фокусе. (стр. 160)

4 Спустите затвор.

- Нажмите кнопку спуска затвора до конца (полностью).
 - Камера спустит затвор и сделает снимок.
 - Отснятое изображение появится на экране.
- Вы можете осуществлять фокусировку и делать снимки, используя сенсорное управление.  «Съемка с использованием сенсорного управления» (стр. 35)

Нажатие кнопки спуска затвора наполовину и до конца

Кнопка спуска затвора имеет два положения. Легкое нажатие кнопки до первого положения с удержанием называется «нажать кнопку спуска затвора наполовину»; нажатие кнопки дальше, до второго положения, называется «нажать кнопку спуска затвора до конца».



Предоставление фотоаппарату возможности выбирать диафрагму и выдержку (программный режим)

В режиме съемки **P** фотоаппарат автоматически выбирает оптимальные значения диафрагмы и выдержки соответственно яркости объекта. Установите диск выбора режимов в положение **P**.

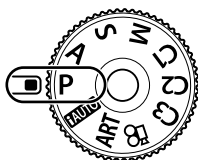

Режим съемки
Выдержка
Значение диафрагмы

- Отображаются выбранные фотокамерой выдержка и диафрагма.
- Функции, которые можно настроить с помощью диска, зависят от положения переключателя **Fn**.

Диск	Положение переключателя Fn	
	1	2
	Коррекция экспозиции	ISO
	Программная коррекция	Баланс белого

- Если фотоаппарату не удается достичь оптимальной экспозиции, то значения выдержки и диафрагмы мигают.

Пример отображения предупреждений (мигание)	Состояние	Действие
60" F2.8	Слишком темный объект.	• Воспользуйтесь вспышкой.
8000 F22	Слишком яркий объект.	• Диапазон замера фотоаппарата превышен. Необходим имеющийся в продаже ND-фильтр (для регулировки количества света).

- Значение диафрагмы в момент мигания индикатора зависит от типа объектива и его фокусного расстояния.
- При использовании фиксированной настройки [ISO] измените настройку. «Изменение чувствительности ISO (ISO)» (стр. 42, 51)

Программная коррекция (Ps)

В режиме **P** вы можете выбирать различные комбинации значения диафрагмы и выдержки без изменения экспозиции. В режиме программной коррекции рядом со значком режима съемки отображается символ «**s**». Чтобы отключить программную коррекцию, вращайте диск до тех пор, пока символ «**s**» не исчезнет с экрана.



Программная коррекция

Выбор диафрагмы (режим с приоритетом диафрагмы)

В режиме съемки **A** фотограф самостоятельно выбирает значение диафрагмы, а фотоаппарат автоматически настраивает соответствующую выдержку. Чтобы задать значение диафрагмы, установите диск в положение **A**. При большой диафрагме (малые значения F) глубина резкости (область в фокусе перед точкой фокусировки или за ней) уменьшается, что приводит к смягчению деталей на заднем плане. С уменьшением диафрагмы (большие значения F) глубина резкости возрастает.

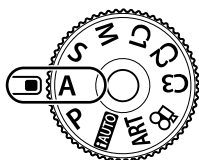

Значение диафрагмы

- Функции, которые можно настроить с помощью диска, зависят от положения переключателя **Fn**.

Диск	Положение переключателя Fn	
	1	2
	Коррекция экспозиции	ISO
	Значение диафрагмы	Баланс белого

Установка значения диафрагмы

Уменьшение значения диафрагмы ← → Увеличение значения диафрагмы

F2.8 ← F4.0 ← **F5.6** → F8.0 → F11

- Если фотоаппарату не удастся достичь оптимальной экспозиции, то значение выдержки мигает.

Пример отображения предупреждений (мигание)	Состояние	Действие
F5.6"/>	Объект недозэкспонирован.	<ul style="list-style-type: none"> • Уменьшите значение диафрагмы.
F5.6"/>	Объект передэкспонирован.	<ul style="list-style-type: none"> • Увеличьте значение диафрагмы. • Если экран предупреждения не появляется, диапазон замера фотоаппарата превышен. Необходим имеющийся в продаже ND-фильтр (для регулировки количества света).

- Значение диафрагмы в момент мигания индикатора зависит от типа объектива и его фокусного расстояния.
- При использовании фиксированной настройки [ISO] измените настройку. «Изменение чувствительности ISO (ISO)» (стр. 42, 51)

Выбор выдержки (режим с приоритетом выдержки)

В режиме съемки **S** фотограф самостоятельно выбирает выдержку, а фотоаппарат автоматически настраивает соответствующее значение диафрагмы. Чтобы задать значение выдержки, установите диск в положение **S**. За счет уменьшения выдержки можно снять быстродвижущийся объект без размытости изображения. Увеличение выдержки приводит к размытости быстродвижущегося сюжета. Эта размытость создает ощущение динамичного движения.

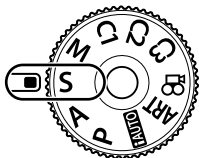

Выдержка

- Функции, которые можно настроить с помощью диска, зависят от положения переключателя **Fn**.

Диск	Положение переключателя Fn	
	1	2
	Коррекция экспозиции	ISO
	Выдержка	Баланс белого

Установка выдержки

Увеличение выдержки ← → Уменьшение выдержки

60" ← 15 ← 30 ← **60** → 125 → 250 → 8000

- Если фотоаппарату не удастся достичь оптимальной экспозиции, то значение диафрагмы мигает.

Пример отображения предупреждений (мигание)	Состояние	Действие
2000	Объект недозэкспонирован.	<ul style="list-style-type: none"> • Установите более низкую скорость затвора.
125	Объект переэкспонирован.	<ul style="list-style-type: none"> • Установите более короткую выдержку. • Если экран предупреждения не появляется, диапазон замера фотоаппарата превышен. Необходим имеющийся в продаже ND-фильтр (для регулировки количества света).

- Значение диафрагмы в момент мигания индикатора зависит от типа объектива и его фокусного расстояния.
- При использовании фиксированной настройки [ISO] измените настройку. «Изменение чувствительности ISO (ISO)» (стр. 42, 51)

Выбор диафрагмы и выдержки (ручной режим)

В режиме съемки **M** фотограф самостоятельно выбирает и значение диафрагмы, и выдержку. Также возможна покадровая фотосъемка, фотосъемка с ручной выдержкой и в режиме Live Composite. Чтобы задать значение выдержки и диафрагмы, установите диск в положение **M**.

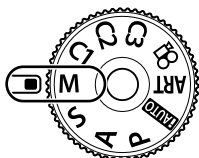

Разница с оптимальной экспозицией

2

Съемка

- Функции, которые можно настроить с помощью диска, зависят от положения переключателя **Fn**.

Диск	Положение переключателя Fn	
	1	2
	Значение диафрагмы	Коррекция экспозиции*
	Выдержка	ISO

* Если для [ISO] выбрано значение [AUTO], коррекцию экспозиции можно отрегулировать.



Коррекция экспозиции

Разница между заданным значением экспозиции и экспозицией после коррекции

- На мониторе будет отображено значение экспозиции, определяемое на основании выбранных значений диафрагмы и выдержки, а также разница по сравнению с наиболее подходящим значением экспозиции, измеренным фотоаппаратом.
- Значение выдержки можно установить в диапазоне от 1/8000 до 60 секунд или выбрать режим [BULB], [LIVE TIME] или [LIVECOMP].
- При изменении значений диафрагмы и выдержки яркость на экране (или в видоискателе) не меняется. Чтобы изображение отображалось таким, каким оно получится на снимке, настройте параметр [Увеличить LV] (стр. 115) в пользовательском меню.
- Даже при установке [Подавл. Шума] на изображении на мониторе и на снятых изображениях при определенных внешних условиях (температура и т. д.) и настройках фотоаппарата могут быть заметны шум и/или яркие пятна.

Искажения на снимках

При съемке с большой выдержкой на экране могут появляться искажения. Данное явление происходит при повышении температуры в устройстве приема изображения или в его внутренней цепи управления, что приводит к появлению тока в тех участках устройства приема изображения, на которые обычно не воздействует свет. Это также имеет место при съемке с высокой настройкой чувствительности по ISO в атмосфере, подвергаемой действию высоких температур. Для уменьшения искажений фотоаппарат задействует функцию уменьшения шума.  [Подавл.Шума] (стр. 118)

Съемка с длинной экспозицией (BULB/LIVE TIME)

Функцию BULB/LIVE TIME можно использовать для съемки сюжетов, для которых требуется длинная экспозиция, таких как ночные пейзажи или фейерверки. В режиме **M** установите выдержку на [BULB] или [LIVE TIME].

Ручная выдержка (BULB): Затвор остается открытым, пока нажата кнопка спуска затвора. Концом экспозиции является момент отпускания кнопки спуска затвора.

Ручная выдержка (LIVE TIME): Началом экспозиции является момент полного нажатия кнопки спуска затвора. Для окончания экспозиции необходимо снова полностью нажать кнопку спуска затвора.

- При фотосъемке в режиме выдержки от руки или длительной выдержки яркость экрана изменяется автоматически.  [Монитор BULB/TIME] (стр. 118)
- При использовании [LIVE TIME] величина экспозиции будет отображаться на экране во время съемки. Отображение можно обновить, нажав кнопку спуска затвора наполовину.
- [Live BULB] (стр. 118) можно использовать для отображения экспозиции изображения во время съемки с открытым затвором.
- Режимы [BULB] и [LIVE TIME] недоступны при некоторых значениях чувствительности ISO.
- Для уменьшения размытия изображения при длинных выдержках установите фотоаппарат на устойчивый штатив и используйте кабель дистанционного управления (стр. 155).
- Во время съемки возможности настройки следующих функций ограничены. Серийная съемка, съемка с автоспуском, интервальная съемка, автоматическая последовательная съемка в диапазоне настроек автоэкспозиции, стабилизация, автоматическая последовательная схема со вспышкой, мультиэкспозиция* и т. д.
* Если для параметра [Live BULB] или [Live TIME] выбрано любое значение, кроме [Откл.] (стр. 118)
- [Стабилизация] (стр. 53) отключается автоматически.

Живая комбинированная съемка (комбинация темного и светлого поля)

Этот режим позволяет получать комбинированные изображения на основе нескольких снимков с динамическим отображением изменяющихся ярких световых вспышек (фейерверки, звезды), но без изменения яркости фона.

- 1 В [Настройки комб.съемки] (стр. 118) установите время экспозиции, которое будет использоваться в качестве базового.
- 2 В режиме **M** установите значение выдержки [LIVECOMP].
 - Если выдержка установлена на [LIVECOMP], нажатием кнопки **MENU** можно открыть [Настройки комб.съемки].
- 3 Нажмите кнопку спуска затвора еще раз, чтобы подготовиться к съемке.
 - После появления на экране сообщения о завершении подготовки можно начинать съемку.
- 4 Нажмите кнопку спуска затвора.
 - Начнется съемка в режиме живой комбинированной съемки. Комбинированное изображение будет отображаться по истечении каждого установленного интервала экспозиции, позволяя отслеживать изменения источников света.
 - При комбинированной съемке яркость экрана изменяется автоматически.  [Монитор BULB/TIME] (стр. 118)

- 5** Нажмите кнопку спуска затвора, чтобы завершить съемку.
- Максимальная продолжительность комбинированной съемки составляет 3 часа. Однако доступное время съемки будет зависеть от условий съемки и уровня заряда аккумулятора фотоаппарата.
 - Диапазон выбора настроек чувствительности ISO ограничен.
 - Для уменьшения размытия изображения при длинных выдержках установите фотоаппарат на устойчивый штатив и используйте кабель дистанционного управления (стр. 155).
 - Во время съемки возможности настройки следующих функций ограничены. Серийная съемка, съемка с автоспуском, интервальная съемка, автоматическая последовательная съемка в диапазоне настроек автоэкспозиции, стабилизация, автоматическая последовательная съемка со вспышкой и др.
 - [Стабилизация] (стр. 53) отключается автоматически.

Предоставление фотоаппарату возможности выбирать настройки (режим iAUTO)

Камера регулирует настройки в соответствии с композицией снимаемого объекта; от вас требуется лишь нажать кнопку спуска затвора.

Воспользуйтесь фотогидом, чтобы легко отрегулировать такие параметры, как цвет, яркость и нечеткость заднего плана.

- 1** Установите диск выбора режимов на **iAUTO**.
- 2** Для вызова фотогида коснитесь вкладки.
 - Коснитесь выбранного пункта в фотогиде, чтобы отобразить ползунок показателя уровня.

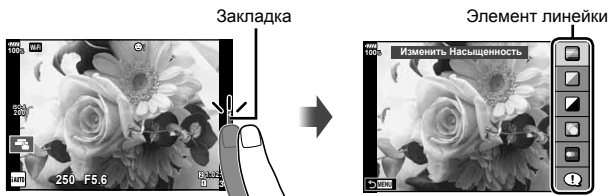

- 3** Перемещайте ползунки с помощью пальца.

- Прикоснитесь к **ОК**, чтобы ввести параметр.
- Чтобы выйти из режима динамической линейки настроек, прикоснитесь к **МЕНЮ** на экране.
- Выбрав раздел [Советы По Съемке], выберите необходимый пункт и коснитесь **ОК**, чтобы посмотреть описание.
- Эффект применения выбранного уровня виден на экране.

Если выбран параметр [Размыть Фон] или [Динамичный Сюжет], изображение на экране вернется в обычный режим, но выбранный эффект будет виден на конечной фотографии.



- 4 Чтобы настроить несколько фотогидов, повторите шаги 2 и 3.
- Рядом с выбранными фотогидами появляется значок «галочка».

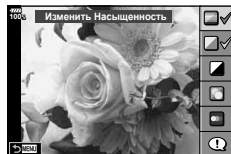

5 Выполните съемку.

- Чтобы убрать фотогид с экрана, нажмите кнопку **MENU**.
- [Размыть Фон] и [Динамичный Сюжет] не могут использоваться одновременно.
- Если для качества изображения в данный момент выбрано значение [RAW], для качества изображения будет автоматически установлено значение [L+N+RAW].
- Параметры, выбранные на динамической линейке, не применяются к копии в формате RAW.
- При настройке определенных значений с помощью динамической линейки возможно появление зернистости на снимках.
- Изменение настроек с помощью динамической линейки может быть незаметно на экране.
- При использовании режима [Размытое движение] частота кадров снижается.
- С фотогидом нельзя использовать вспышку.
- Если выбрать настройки фотогида, превышающие возможности экспонометра фотоаппарата, снимки могут получиться пере- или недоэкспонированными.

Применение художественных фильтров

Художественные фильтры позволяют свободно экспериментировать с художественными эффектами.

■ Типы художественных фильтров

Поп Арт I/II *	Создает изображение, подчеркивающее красоту цвета.
Мягкий Фокус	Создает изображение, передающее атмосферу в мягких тонах.
Бледные Цвета I/II *	Создает немного засвеченное изображение с мягким, рассеянным светом.
Светлые тона	Создает высококачественное изображение, смягчая затененные и яркие зоны.
Зернистость I/II *	Создает изображение, подчеркивающее шероховатость черно-белых снимков.
Пинхол I/II/III *	Создает изображения, как будто снятые старым или игрушечным фотоаппаратом, нечеткие по краям.
Диорама I/II *	Создает изображение в миниатюре, усиливая насыщенность и контраст и размывая участки, оказавшиеся не в фокусе.
Кросс Процесс I/II *	Создает изображение, передающее сюрреалистическую атмосферу. Cross Process II создает изображение с усиленным пурпурным цветом.
Легкая Сепия	Создает высококачественное изображение, удлиняя тени и смягчая общий вид изображения.
Резкие тона I/II *	Создает изображение с подчеркнутой границей между светом и тенью за счет частичного увеличения контраста.
Key Line I/II *	Создает изображение с отчетливыми контурами в иллюстративном стиле.
Акварель I/II *	Создает мягкие, яркие изображения, удаляя темные участки, делая пастельные цвета более плотными за счет белого фона и смягчения контуров.
Винтаж I/II/III *	Придает будничным снимкам ностальгические, винтажные оттенки за счет эффекта выцветания как на бумажных фотографиях.
Частичный Цвет I/II/III *	Придает объектам выразительность, извлекая заданные цвета и делая остальное изображение монохромным.
ART ВКТ (брекетинг АРТ)	Запись изображений с использованием всех вариантов фильтров в качестве одного снимка. Чтобы выбрать фильтр для записи, нажмите кнопку INFO на экране выбора.

* II и III представляют собой измененные варианты оригинала (I).

1 Установите диск выбора режимов в положение **ART**.

- Меню арт-фильтров отобразится на экране. Выберите фильтр с помощью заднего диска.
- Воспользуйтесь Δ ∇ , чтобы выбрать эффект. Доступные эффекты зависят от выбранного фильтра (мягкий фокус, пинхол, рамка, белая рамка, звездный свет, цветной фильтр, монохром, размытие и тень).
- Нажмите кнопку \odot или нажмите кнопку спуска затвора наполовину, чтобы выбрать выделенный элемент и выйти из меню художественного фильтра.



2 Выполните съемку.

- Чтобы выбрать другую настройку, нажмите кнопку \odot , чтобы открыть меню художественных фильтров.
- Для максимального использования преимуществ художественных фильтров некоторые настройки функций съемки отключены.
- Если выбрано качество изображения [RAW] (стр. 55, 88), будет автоматически установлено качество [L+N+RAW]. Художественный фильтр будет применен только к копии в формате JPEG.
- В зависимости от объекта, переходы тонов могут быть резкими, эффект может быть менее заметен или изображение может быть более зернистым.
- Некоторые эффекты могут быть не видны в режиме живого изображения или во время видеосъемки.
- Воспроизведение может меняться в зависимости от примененных фильтров, эффектов или настроек качества видеозаписи.

■ Использование параметра [Частичный Цвет]

Запись только выбранных оттенков в цвете.

1 Установите диск выбора режимов в положение **ART**.

2 Выберите [Частичный Цвет].

3 Выделите тип эффекта и нажмите кнопку \odot .

- На экране появится цветовой круг.

4 Выберите цвет, вращая передний или задний диск.

- Эффект будет виден на экране.

5 Выполните съемку.







Пользовательские режимы (C1, C2, C3)

Сохранение настроек в трех пользовательских режимах для использования в будущем.

- В режимах **C1**, **C2** и **C3** с помощью пункта [Сброс/польз. режимы] (стр. 87) в меню съемки 1 можно сохранить различные настройки.
- Для вызова настроек выбранного пользовательского режима установите диск выбора режимов в положение **C1**, **C2** или **C3**.

Съемка с использованием сенсорного управления

Нажимайте  для циклического перемещения по установкам сенсорного экрана.

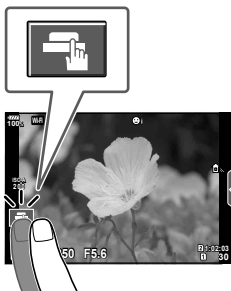

-  Нажмите на объект, чтобы автоматически выполнить фокусировку и спуск затвора. Эта функция недоступна в режиме видеосъемки.
-  Сенсорное управление отключено.
-  Прикоснитесь к экрану, чтобы отобразить метку АФ и сфокусироваться на объекте в выбранной зоне. Вы можете использовать сенсорный экран для выбора положения и размера рамки фокусировки. Фотографии можно снимать, нажимая кнопку спуска затвора.





■ Предварительный просмотр объекта съемки ()

- Нажмите на объект на дисплее.
 - Будет отображаться метка АФ.
 - Для выбора размера рамки воспользуйтесь ползунком.
 - Коснитесь , чтобы отключить отображение метки автофокуса.

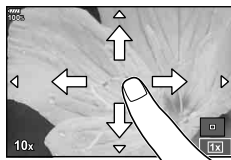

- Для выбора размера метки автофокуса воспользуйтесь ползунком, а затем прикоснитесь к , чтобы увеличить область в рамке.
 - Для прокрутки отображаемой области увеличенного изображения перемещайте ее пальцем.
 - Прикоснитесь к , чтобы отменить отображение увеличенного изображения.



- Ситуации, когда управление с использованием сенсорного экрана недоступно, перечислены ниже.
 - Во время съемки в режиме мультиэкспозиции, на экране баланса белого одним нажатием и при использовании кнопок и дисков
- Не прикасайтесь к дисплею ногтями или другими острыми предметами.
- Выполнению операций с сенсорным экраном могут помешать перчатки или защитная пленка экрана.
- Управление с помощью сенсорного экрана можно отключить.  [Настройки тачскрина] (стр. 122)

Видеосъемка



Используйте кнопку  для записи видео.

1 Нажмите кнопку , чтобы начать запись.

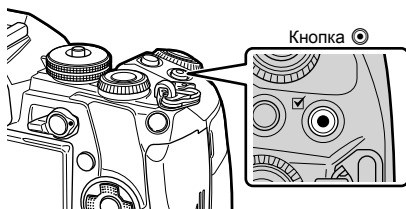
- Видеозапись будет отображаться на экране.
- Если смотреть в видоискатель, видеозапись будет отображаться в видоискателе.
- Положение области фокусировки можно изменять, касаясь экрана во время записи.



2 Чтобы закончить запись, снова нажмите кнопку .

- При использовании фотоаппарата с КМОП-матрицей движущиеся объекты могут искажаться из-за явления «сдвигаемого затвора». Это физическое явление, которое проявляется в искажении изображения при съемке быстро движущегося объекта или при дрожании фотоаппарата. Оно становится особенно заметным при съемке с большим фокусным расстоянием. Если размер записываемого файла видео превышает 4 ГБ, он будет автоматически разделен на части.
- При записи видео используйте карту SD с поддержкой класса скорости SD 10 или более высокого.
- Требуется карта UHS-II или UHS-I класса скорости передачи данных UHS 3 или выше, когда разрешение видео [4K] или [C4K] или когда в меню  выбран битрейт [A-I] (All-Intra).
- Выберите параметр, отличный от  (мультиэкзо), для [Видео-эффект] (стр. 37), когда выполняется запись при разрешении видео [4K] или [C4K].
- В случае длительной эксплуатации фотоаппарата возможно повышение температуры устройства приема изображения и появление «шума» и цветного «тумана» на изображениях. Выключите фотоаппарат на короткое время. При высокой чувствительности ISO на записанных изображениях возможно появление «шума» и цветного «тумана». В случае дальнейшего увеличения температуры фотоаппарат автоматически выключится.
- В случае использования объектива системы Four Thirds при записи видео автофокусировка не будет работать.
- В следующих случаях нельзя использовать кнопку  для видеосъемки:
 - В режиме мультиэкспозиции (фотосъемка тоже заканчивается), при нажатии кнопки спуска затвора наполовину, в режиме длинной экспозиции, серийной и интервальной съемки.

Использование режима видеосъемки (📹)

В режиме видеосъемки (📹) можно создавать видеоролики с применением эффектов, доступных в режиме фотографии. Можно также применить эффект остаточного изображения или увеличить область изображения на экране во время записи видео.

■ Добавление эффектов к видео [Видео-эффект]

Сначала нужно выбрать [Видео-эффект] на экране, для отображения которого нужно выбрать Меню видео > [Настройки отображения] > [Настройки инфо 📹] > [Польз.1] и нажать кнопку ▷ (стр. 101).

- 1 Поверните диск выбора режимов и выберите 📹.
- 2 Нажмите кнопку ⏻, чтобы начать съемку.
 - Чтобы закончить запись, снова нажмите кнопку ⏻.
- 3 Коснитесь значка эффекта, который нужно выбрать.

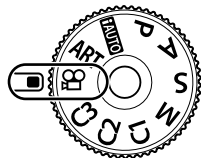

	Затенение	Видео с выбранным эффектом обработки снимков. Эффект затенения применяется к переходу между сценами.
	Стар. Пленка	К изображению в произвольном порядке применяется эффект повреждения или помех из-за пыли для придания сходства со старыми киноплёнками.
	Мультиэхо	Добавление эффекта остаточного изображения. Остаточные изображения будут появляться за движущимися объектами.
	Эхо	Добавление краткосрочного эффекта остаточного изображения после касания значка. Через некоторое время остаточное изображение автоматически исчезает.
	Телеконвертер видео	Увеличение области изображения без использования зума объектива. Выбранную часть изображения можно увеличить даже при фиксированном фотоаппарате.

Затенение

Коснитесь значка. Эффект будет применяться постепенно при касании значка в режиме съемки.

Стар. Пленка

Коснитесь значка, чтобы применить эффект. Коснитесь значка еще раз, чтобы отменить эффект.

Мульти-эхо



Коснитесь значка, чтобы применить эффект. Коснитесь значка еще раз, чтобы отменить эффект.

Эхо

При каждом касании значка эффект усиливается.

- Использование кнопки **INFO** для изменения информации, отображаемой на мониторе, когда записываются данные, отменяет выбранный [Видео-эффект].

Телеконвертер видео

- 1 Коснитесь значка, чтобы отобразить рамку увеличения.
 - Чтобы изменить положение рамки увеличения, касайтесь экрана или пользуйтесь кнопками Δ ∇ \triangleleft \triangleright .
 - Нажмите и удерживайте кнопку \odot , чтобы вернуть рамку увеличения в центр экрана.
- 2 Коснитесь кнопки , чтобы увеличить изображение в рамке.
 - Коснитесь кнопки , чтобы вернуться к отображению рамки увеличения.
- 3 Коснитесь кнопки  или нажмите кнопку \odot , чтобы отменить отображение рамки увеличения и выйти из режима телеконвертера видео.
 - Одновременное применение двух эффектов невозможно.
 - Некоторые эффекты могут быть недоступны в зависимости от режима изображения.
 - Могут быть записаны звуки касания и нажатия кнопок.
 - Художественное затемнение нельзя использовать при съемке видеороликов.
 - При замедленной/ускоренной съемке все эффекты, кроме телеконвертера видео, будут недоступны.
 - В режиме видеосъемки используется настройка режима для фотосъемки. Фотосъемка в режиме видеосъемки недоступна.
 - Частота кадров может снизиться, если художественный фильтр или видеоэффект используются, когда установлен большой размер изображения, такой как [4K] или [C4K].
 - Художественные фильтры недоступны при съемке видео с замедленным/ускоренным движением.
 - Видеоэффекты недоступны в режимах цвета при видеосъемке и при съемке видео с замедленным/ускоренным движением.
 - Телеконвертер видео недоступен при размере изображения [C4K] или [4K].

Использование функции беззвучной съемки во время съемки видео

Эта функция позволяет не записывать звуки, издаваемые фотоаппаратом в процессе съемки.

Следующими функциями можно управлять с помощью сенсорного экрана.

- Электронный зум*¹, громкость записи, диафрагма, выдержка, коррекция экспозиции, чувствительность ISO, громкость наушников*²

*¹ Доступно только для объективов с механическим зумом

*² Доступно только при использовании наушников

Коснитесь вкладки беззвучной съемки, чтобы посмотреть отдельные параметры функции.

Коснувшись параметра, коснитесь появившейся на экране стрелки и выберите значение.

- Режимы съемки определяют доступные параметры.

Вкладка беззвучной съемки



Использование различных настроек

Управление экспозицией (Экспозиция)

Поверните передний диск, чтобы выбрать коррекцию экспозиции. Положительные значения («+») увеличивают яркость изображений, а отрицательные («-») делают их темнее. Экспозиция регулируется в диапазоне $\pm 5,0$ EV.







- Коррекция экспозиции недоступна в режиме **АУТО**.
- При съемке с использованием видоискателя и живого изображения экспозицию можно изменять только в пределах $\pm 3,0$ EV. Если экспозиция выходит за пределы $\pm 3,0$ EV, полоска экспозиции начнет мигать.
- Экспозицию для видео можно корректировать в диапазоне не более $\pm 3,0$ EV.

Выбор режима метки автофокуса (Настройки метки автофокуса)

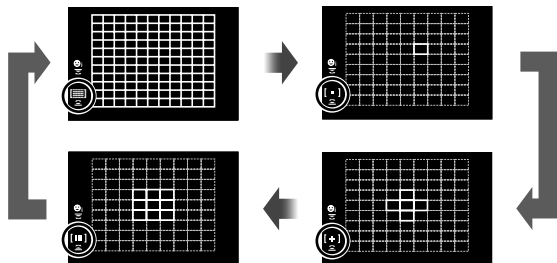
Способ выбора зоны и ее размер можно менять. Также можно выбрать АФ приоритета лиц (стр. 40).

- 1 Нажмите кнопку **Fn1**, чтобы отобразить метку автофокуса.
 - Метку АФ также можно отобразить нажатием кнопок со стрелками.
- 2 Используйте передний диск во время выбора метки АФ, чтобы установить способ выбора.



 (Все зоны)	Фотокамера автоматически делает выбор из полного набора зон автофокуса.
 (Одна зона)	Можно выбрать одну зону автофокуса.
 (5-зонная группа)	Фотоаппарат автоматически выбирает из меток в выбранной пятизонной группе.
 (9-зонная группа)	Фотоаппарат автоматически выбирает из меток в выбранной девятизонной группе.

- Если при видеосъемке задан режим зоны из группы, автоматически применяется режим одной зоны.

Настройка метки АФ

Выберите положение одной зоны или зоны из группы.

- 1 Нажмите кнопку **Fn1**, чтобы отобразить метку автофокуса.
 - Метку АФ также можно отобразить нажатием кнопок со стрелками.
- 2 Используйте кнопки со стрелками, чтобы расположить метку АФ во время выбора метки АФ.
 - Размер и количество зон АФ изменяется в зависимости от настроек [Цифровой телеконв.] (стр. 88), [Пропорции Кадра] (стр. 54) и настроек группы зон (стр. 39).
 - Используйте [Пользоват. настройки [::]] (стр. 112) в меню пользовательских настроек, чтобы выбрать функции дисков и $\Delta \nabla \triangleleft \triangleright$ во время выбора метки АФ.

Автофокус в режиме приоритета лиц и автофокус по глазам

Фотокамера обнаруживает лица и выполняет по ним фокусировку и цифровой экспозамер ESP.

- 1 Нажмите кнопку **Fn1**, чтобы отобразить метку автофокуса.
 - Метку АФ также можно отобразить нажатием кнопок со стрелками.
- 2 Используйте задний диск, чтобы выбрать параметр во время выбора метки АФ.

Выбранный параметр

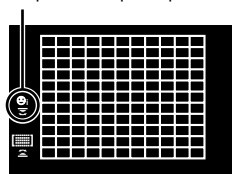

	Приоритет Лиц Вкл	Приоритет лиц включен.
	Приоритет Лиц Вык	Приоритет лиц выключен.
	Приоритет лиц и глаз вкл.	В режиме АФ с приоритетом лица система автофокусировки выбирает глаз, находящийся ближе всего к фотоаппарату.
	Приор. лица и п. глаза вкл	В режиме АФ с приоритетом лица система автофокусировки выбирает глаз, находящийся справа.
	Приор. лица и л. глаза вкл	В режиме АФ с приоритетом лица система автофокусировки выбирает глаз, находящийся слева.

- 4 Наведите фотоаппарат на объект.
 - Если будет обнаружено лицо, оно будет выделено белой рамкой.
- 5 Нажмите кнопку спуска затвора наполовину, чтобы сфокусироваться.
 - После фокусировки на лице в белой рамке рамка становится зеленой.
 - Если фотокамера может обнаружить глаза снимаемого человека, она отображает вокруг выбранного глаза зеленую рамку. (автофокус по глазам)
- 6 Нажмите кнопку спуска затвора до конца, чтобы выполнить съемку.

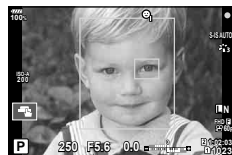

- В зависимости от объекта съемки и параметров художественного фильтра фотоаппарат, возможно, не сможет определить лицо должным образом.
- В случае выбора [ESP] (Цифровой замер ESP)] (стр. 45, 51) приоритет при замере будут иметь лица.
- Режим приоритета лиц также доступен в режиме ручной фокусировки [MF] (стр. 43, 51). Обнаруженные фотоаппаратом лица будут выделены белыми рамками.

Автофокус на рамке увеличения/автофокус с увеличением (АФ Super Spot)

Можно увеличить часть изображения в кадре при настройке фокуса. Выбрав высокую степень увеличения, можно использовать автофокус для фокусировки на меньшей области, чем обычно охватывается при использовании метки автофокуса. Вы также можете уточнить расположение зоны фокусировки.

- Для использования АФ Super Spot необходимо сначала назначить функцию [Q] кнопке с помощью настройки Функция Кнопки (стр. 66).



1 Нажмите и отпустите кнопку Q для отображения рамки масштабирования.

- Если непосредственно перед нажатием кнопки был наведен фокус с помощью автофокусировки, рамка увеличения отобразится в текущей позиции фокуса.
- Используя $\Delta \nabla \triangleleft \triangleright$, поместите рамку в нужное место.
- Нажмите кнопку **INFO** и с помощью кнопок $\Delta \nabla$ выберите коэффициент увеличения. ($\times 3$, $\times 5$, $\times 7$, $\times 10$, $\times 14$)

2 Нажмите и отпустите кнопку Q еще раз для увеличения рамки масштабирования.

- Используя $\Delta \nabla \triangleleft \triangleright$, поместите рамку в нужное место.
- Для изменения масштаба поверните передний (☺) или задний диск (☹).

3 Нажмите кнопку спуска затвора наполовину, чтобы выполнить автоматическую фокусировку.

- Фотоаппарат будет фокусироваться на объекте в рамке в центре экрана. Кнопками $\Delta \nabla \triangleleft \triangleright$ выберите другое положение фокуса.
- Увеличение видно только на экране и не влияет на конечные фотографии.
- При увеличении стабилизатор изображения издает звук.

Изменение чувствительности ISO (ISO)

Увеличение чувствительности ISO приводит к повышению уровня «шума» (зернистости), но позволяет производить фотосъемку в условиях слабого освещения. В большинстве случаев рекомендуется использовать значение [AUTO]; при этом чувствительность ISO настраивается с учетом условий съемки, начиная со значения ISO 200, которое уравнивает уровень «шума» и динамический диапазон.

1 Переведите переключатель **Fn** в положение 2 и поверните передний диск, чтобы выбрать значение.

- Для настройки коррекции экспозиции вращайте передний диск в режиме **M**.



AUTO	Чувствительность устанавливается автоматически в соответствии с условиями съемки. Верхний предел чувствительности ISO и выдержку для начала подъема чувствительности можно настроить с помощью параметра [ISO-Авто Настр.] в Пользовательском меню (стр. 117).
LOW, 200–25600	Устанавливается заданное значение чувствительности.

Настройка цвета (ББ (баланс белого))

Баланс белого (WB) гарантирует, что белые объекты на записанных фотоаппаратом снимках будут казаться именно белыми. В большинстве случаев применяется значение [AUTO]. Если оно не обеспечивает желаемого результата или же вы хотите намеренно изменить цветовой оттенок изображений, то выберите другое значение с учетом особенностей источника света.

1 Переведите переключатель **Fn** в положение 2 и поверните задний диск, чтобы выбрать значение.

- Для настройки чувствительности ISO вращайте задний диск в режиме **M**.

Режим WB		Цветовая температура	Условия освещения
Автоматический баланс белого	AUTO	—	Для большинства условий освещенности (когда в кадре на мониторе присутствует белый объект). Этот режим годится для любых сюжетов.
		5300 K	Для съемки вне помещения в ясную погоду, съемки красных тонов на закате или цветových оттенков фейерверка
Предустановленный баланс белого		7500 K	Для съемки вне помещения в тени в ясную погоду
		6000 K	Для съемки вне помещения в условиях облачности
		3000 K	Для съемки при освещении лампами накаливания
		4000 K	Для съемки при освещении флуоресцентными лампами
		—	Для съемки под водой
		5500 K	Для съемки со вспышкой
Баланс белого по эталону		Цветовая температура с настройкой баланса белого по эталону.	Нажмите кнопку INFO , чтобы измерить баланс белого, используя белый или серый объект, когда используете вспышку или другой источник света неизвестного типа или когда снимаете в условиях смешанного освещения.  «Баланс белого по эталону» (стр. 43)
Пользовательская настройка баланса белого	CWB	2000–14 000 K	Нажмите кнопку INFO , выберите цветовую температуру кнопками  и  и нажмите кнопку  .

Баланс белого по эталону

Измерьте баланс белого, поместив в кадр лист бумаги или другой белый объект при освещении, которое будет использовано для окончательной фотосъемки. Это полезно при съемке в условиях естественного освещения, а также при освещении различными источниками света с разными цветовыми температурами.

- 1 Выберите [W1], [W2], [W3] или [W4] (баланс белого по эталону 1, 2, 3 или 4) и нажмите кнопку **INFO**.
- 2 Сфотографируйте лист бесцветной (белой или серой) бумаги.
 - Бумага должна заполнять весь экран; убедитесь, что на нее не падает тень.
 - Появляется окно баланса белого по эталону.
- 3 Выберите пункт [Да] и нажмите кнопку **OK**.
 - Будет сохранено новое значение предустановленного баланса белого.
 - Новое значение хранится до следующего измерения баланса белого по эталону. При выключении питания данные не удаляются.

Выбор режима фокусировки (Реж.Автофок.)

Пользователь может выбрать метод (режим) фокусировки. Для режима фотографии и режима видео можно выбрать отдельные методы фокусировки.

- 1 Нажмите кнопку **AF** .
- 2 Выберите значение, вращая задний диск.

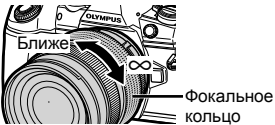

S-AF (Однократный Аф)	<p>Фотоаппарат фокусируется один раз при нажатии кнопки спуска затвора наполовину. Когда фокус зафиксирован, звучит звуковой сигнал, загорается метка подтверждения автофокуса и метка автофокуса. Этот режим используется для съемки неподвижных объектов или объектов с ограниченным движением.</p>
C-AF (Следящий Аф)	<p>Фотоаппарат повторяет фокусировку, пока кнопка спуска затвора остается нажатой наполовину. Когда объект находится в фокусе, на мониторе отображается значок подтверждения Аф, и подается звуковой сигнал, когда фокус фиксируется в первый раз. Даже если объект переместился или вы изменили композицию снимка, фотоаппарат продолжает попытки выполнить фокусировку.</p>
MF (Ручной фокус)	<p>Эта функция позволяет вручную наводить фокус на любую точку с помощью фокального кольца на объективе.</p> 
S-AF+MF (Одновременное использование режимов S-AF и MF)	<p>После нажатия кнопки спуска затвора наполовину для фокусировки в режиме [S-AF] можно точно отрегулировать фокус вручную с помощью фокального кольца.</p>

C-AF+TR (Следящий АФ)	Нажмите кнопку спуска затвора наполовину, чтобы сфокусироваться. Пока кнопка спуска затвора удерживается в этом положении, фотоаппарат будет отслеживать и удерживать текущий объект в фокусе. <ul style="list-style-type: none"> • Если фотоаппарат не может дальше отслеживать объект, метка автофокуса становится красной. Отпустите кнопку спуска затвора, снова поместите объект в кадр и нажмите кнопку спуска затвора наполовину. • При использовании объектива системы Four Thirds диапазон слежения будет узким. Если метка АФ выделена красным цветом, автофокусировка не работает, даже если фотоаппарат следит за объектом.
PreMF (Предустановленный РФ)	Фотоаппарат при съемке автоматически фокусируется на заданной точке.

- Возможно, фотоаппарату не удастся сфокусироваться, если объект плохо освещен, скрыт в дыму или тумане или недостаточно контрастен.
- В случае использования объектива системы Four Thirds при записи видео автофокусировка будет недоступна.
- Выбор режима РФ, недоступен, если переключатель РФ на объективе установлен в положение РФ и в пользовательском меню для параметра [Переключатель Рф] (стр. 112) выбрано значение [Активен].

Настройка положения фокусировки для PreMF





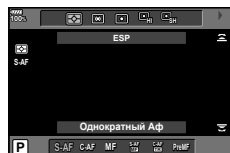

- 1 Выберите [Предустан. Рф] в качестве режима АФ.
- 2 Нажмите кнопку **INFO**.
- 3 Нажмите кнопку спуска затвора наполовину, чтобы сфокусироваться.
 - Фокусировку можно регулировать, поворачивая кольцо фокусировки.
- 4 Нажмите кнопку **OK**.
 - Для вызова функции PreMF можно использовать кнопку, для которой функция [Предустан. Рф] назначена в разделе [Функция Кнопки]. Повторное нажатие кнопки приводит к возврату к исходной настройке АФ.
 - Расстояние для предустановленной точки можно задать в параметре [Задать расст. для Рф] в Пользовательском меню (стр. 112).

Изменение способа измерения фотоаппаратом яркости (замера)

Способ измерения яркости объекта фотоаппаратом можно выбирать.

- 1 Нажмите кнопку **AF** .
- 2 Выберите значение, вращая передний диск.





 Цифровой замер ESP	Экспозиция замеряется в 324 областях кадра, а затем оптимизируется для текущего сюжета или для съемки портрета объекта (если для параметра  Приоритет Лиц] выбрано любое значение, кроме [Откл.]). Этот режим рекомендуется для обычного использования.
 Средневзвешенный замер по центру	Осуществляется усредненный замер освещенности объекта и фона с приоритетом центра объекта. 
 Точечный замер	Производится замер по небольшой области (около 2 % кадра); фотоаппарат должен быть направлен на нужный объект. Экспозиция регулируется с учетом яркости в точке замера. 
 Точечный замер (светлые участки)	Увеличение экспозиции, измеренной методом точечного замера. Светлые объекты остаются светлыми.
 Точечный замер (тени)	Уменьшение экспозиции, измеренной методом точечного замера. Темные объекты остаются темными.

- Положение точечного замера можно установить в выбранной метке Аф (стр. 118).

Фиксация экспозиции (фиксация автоматической экспозиции)















Экспозицию можно зафиксировать, нажав кнопку **AEL/AFL**. Используйте эту возможность для независимой регулировки фокусировки и экспозиции или для выполнения нескольких снимков при одной и той же экспозиции.

- При однократном нажатии кнопки **AEL/AFL** экспозиция фиксируется, и отображается индикатор  «AEL/AFL» (стр. 123)
- Нажмите кнопку **AEL/AFL** еще раз, чтобы снять фиксацию автоматической экспозиции.
- Фиксация снимается при вращении диска выбора режимов, нажатии кнопки **MENU** или кнопки .

Серийная съемка и съемка с автоспуском

Чтобы сделать серию снимков, удерживайте кнопку спуска затвора полностью нажатой. Кроме того, можно выполнить съемку с автоспуском.

- 1 Нажмите кнопку  **HDR**.
- 2 Выберите значение, вращая задний диск.

	Однокадров.	При нажатии кнопки спуска затвора производится съемка одного кадра за раз (обычный режим съемки, однокадровый режим съемки).
	Серийная съемка с выс. скор.	Скорость фотосъемки достигает приблизительно до 15 кадров в секунду (к/с), когда кнопка спуска затвора нажата до конца. Для каждой серии используются фиксированные значения фокуса, экспозиции и баланса белого, соответствующие значениям, установленным для первого снимка.
	Серийная съемка с низ. скор.	Скорость фотосъемки достигает приблизительно до 10 кадров в секунду (к/с), когда кнопка спуска затвора нажата до конца. Фокус и экспозиция фиксируются в соответствии с параметрами, выбранными для [Реж.Автофок.] (стр. 43, 51) и [AEL/AFL] (стр. 123).
	12s	Чтобы сфокусироваться, нажмите кнопку спуска затвора наполовину, а затем запустите таймер, нажав кнопку до конца. Вначале индикатор автоспуска горит постоянно в течение около 10 секунд, затем мигает около 2 секунд, после чего выполняется снимок.
	2 сек	Чтобы сфокусироваться, нажмите кнопку спуска затвора наполовину, а затем запустите таймер, нажав кнопку до конца. Индикатор автоспуска мигает около 2 секунд, после чего выполняется снимок.
	Польз. автоспуск	Нажмите кнопку INFO , чтобы настроить [Таймер], [Кол. Кадров], [Интервал] и [AF каждого кадра]. Выберите настройку кнопками  и  и отрегулируйте ее, вращая задний диск (). Если для параметра [AF каждого кадра] выбрано значение [Вкл.], каждый кадр автоматически фокусируется перед съемкой.
	Антишок	Мелкую вибрацию фотоаппарата, вызванную движением затвора, в режиме серийной съемки и автоспуска можно уменьшить (стр. 47).
	Беззв.	Звук затвора в режиме серийной съемки и автоспуска можно отключить (стр. 47).
	Предустан. серия с выс. скор	Серийная съемка начинается при нажатии кнопки спуска затвора наполовину. Чтобы начать запись снимков, в том числе сделанных при половинном нажатии (стр. 48), на карту памяти, нажмите кнопку спуска затвора до конца. Для каждой серии используются фиксированные значения фокуса, экспозиции и баланса белого, соответствующие значениям, установленным для первого снимка.
	Предустан. серия с низ. скор	Серийная съемка начинается при нажатии кнопки спуска затвора наполовину. Чтобы начать запись снимков, в том числе сделанных при половинном нажатии (стр. 48), на карту памяти, нажмите кнопку спуска затвора до конца. Фокус и экспозиция фиксируются в соответствии с параметрами, выбранными для [Реж.Автофок.] (стр. 43, 51) и [AEL/AFL] (стр. 123).
	Съемка в супер-HD	Фотоснимки можно делать с более высоким разрешением (стр. 48).

- Для отмены запущенного таймера автоспуска нажмите кнопку ∇ .
- Для съемки с автоспуском надежно установите фотоаппарат на штатив.
- Если в режиме автоспуска вы встанете перед фотоаппаратом и нажмете кнопку спуска затвора, снимок может получиться несфокусированным.
- В режиме L или L отображается живое изображение. В режиме L или L отображается изображение, отснятое непосредственно перед этим.
- Скорость репортажной съемки варьируется в зависимости от используемого объектива и фокусировки трансфокатора.
- Если при серийной съемке индикатор заряда аккумулятора мигает из-за низкого заряда, фотоаппарат прекращает съемку и начинает сохранение сделанных снимков на карте. В зависимости от оставшейся мощности аккумулятора, фотоаппарат может сохранить не все снимки.
- Можно установить такие настройки, чтобы неиспользуемые функции не отображались. L [Настройки L / L] (стр. 115)
- Скорость смены кадров для серийной съемки падает, когда для [ISO] задано значение 8000 или больше. Максимальная скорость смены кадров в беззвучном режиме и в режиме предустановленной серии составляет 30 кадров в секунду.
- Фотографии, сделанные в беззвучном режиме и в режиме предустановленной серии, могут быть с искажениями, если объект съемки или фотоаппарат быстро перемещаются во время съемки.

Съемка без вибраций, связанных с нажатием кнопки спуска (Антишок [♦])

Для предотвращения дрожания фотоаппарата, возникающего при нажатии кнопки спуска, во время съемки используется функция электронной передней шторки. Эта функция используется при съемке с микроскопом или длиннофокусным телеобъективом.

Для параметра [Антишок [♦]] в M Меню съемки 2 нужно установить любое значение, кроме [Откл.] (стр. 98).

- 1 Нажмите кнопку L L HDR.
- 2 Выберите один из параметров с пометкой ♦, вращая передний диск, и нажмите кнопку OK .
- 3 Выполните съемку.
 - По истечении установленного времени будет спущен затвор и сделан снимок.



Съемка без звука затвора (Беззв. [♥])

В ситуациях, когда издаваемый затвором звук крайне нежелателен, можно снимать беззвучно. При съемке используется электронный затвор для передней и задней шторок, что позволяет устранить мелкую вибрацию, связанную с движением кнопки затвора, так же, как при съемке в режиме «антишок». Можно изменить время между моментом, когда кнопка спуска затвора нажата до конца, и спуском затвора в [Беззв. [♥]] в M меню съемки 2. Установите в положение [Откл.], чтобы скрыть данный элемент настройки (стр. 98).

- 1 Нажмите кнопку L L HDR.
- 2 Выберите один из параметров с пометкой ♥, вращая передний диск, и нажмите кнопку OK .
- 3 Выполните съемку.
 - После спуска затвора экран монитора на короткое время погаснет. Спуск затвора произойдет беззвучно.
 - Желаемые результаты могут быть не достигнуты, если съемка выполняется при освещении источниками мерцающего света, такими как флуоресцентные или светодиодные лампы, или если объект движется во время съемки рывками.

Съемка без задержки (предустановленная серия)

Чтобы устранить задержку от момента полного нажатия кнопки спуска затвора до начала записи изображения, серийная съемка начинается при нажатии кнопки спуска затвора наполовину, а запись на карту снимков, в том числе сделанных при наполовину нажатой кнопке спуска, начинается при ее полном нажатии. Режим $\text{P}_{\text{СР-N}}$ подходит для ситуаций, когда на расстоянии съемки происходят лишь небольшие изменения, а $\text{P}_{\text{СР-L}}$ — для заметных изменений.

- 1 Нажмите кнопку  **HDR**.
- 2 Выберите режим $\text{P}_{\text{СР-N}}$ или $\text{P}_{\text{СР-L}}$, вращая задний диск, и нажмите кнопку .
- 3 Нажмите кнопку спуска затвора наполовину, чтобы начать съемку.
- 4 Нажмите кнопку спуска затвора до конца, чтобы начать запись на карту.





- Выбор $\text{P}_{\text{СР-L}}$ ограничивает диафрагму до значений в диапазоне между максимальной диафрагмой и f8.0.
- Съемка в режиме предустановленной серии недоступна при подключении к Wi-Fi.
- Режим предустановленной серии доступен только с объективами OLYMPUS Micro Four Thirds.
- Фотоаппарат будет продолжать съемку в течение максимум минуты, пока кнопка спуска затвора нажата наполовину. Чтобы продолжить съемку, нажмите эту кнопку наполовину еще раз.
- Мерцание, которое дают люминесцентные лампы, или быстрое перемещение объекта съемки и т. п. могут вызвать искажения на изображениях.
- Монитор не будет отключаться и звук затвора не будет звучать во время брекетинга.
- Самая длинная выдержка ограничена.
- Скорость серийной съемки, количество изображений предустановленной серии и предел снимков можно установить на $\text{[C}_{\text{СР}}]$ в $\text{[C}_{\text{Настройки L}}]$ или $\text{[C}_{\text{Настройки H}}]$ (стр. 114) в меню пользовательских настроек.
- Частота обновлений экрана может быть ниже значения, выбранного для параметра [Частота Кадров] (стр. 115) в меню пользовательских настроек, в зависимости от яркости объекта съемки и параметров, выбранных для чувствительности ISO и коррекции экспозиции.
- Установка $\text{C}_{\text{СР-N}}$, когда выбирается [C-AF] или [C-AF+TR] , изменяет режим автофокусировки (стр. 43, 51) на [S-AF] .

Фотосъемка с высоким разрешением (Съемка в супер-HD)

Снимая неподвижные объекты, можно получить изображение с высоким разрешением. Для записи изображения с высоким разрешением камера делает несколько снимков, сдвигая датчик изображения. Установите фотоаппарат на штативе или другом устройстве, обеспечивающем неподвижность, и затем выполните съемку.

Изменить интервал между полным нажатием кнопки спуска и спуском затвора можно в пункте $\text{[Съемка в супер-HD]}$ меню съемки 2 C_2 . Чтобы скрыть этот пункт настроек (стр. 99), выберите [Откл.] .

Выбрав режим съемки с высоким разрешением, установите для него качество изображения в соответствующем режиме (стр. 55, 88).

- 1 Нажмите кнопку  **HDR**.
- 2 Выберите режим , вращая задний диск, и нажмите кнопку .
- 3 Выполните съемку.
 - Если фотоаппарат находится в неустойчивом положении, на экране будет мигать значок . Дождитесь прекращения мигания и приступите к съемке.
 - Съемка завершена, если зеленый значок  (высокое разрешение) исчез с экрана.

- Выберите режимы JPEG (50M F или 25M F) или JPEG+RAW. Если для качества изображения выбрано значение RAW+JPEG, фотоаппарат сохранит отдельные RAW-изображения (расширение «.ORI») перед объединением их в снимок с высоким разрешением. Воспроизведение предварительно объединенных изображений RAW возможно только с использованием программного обеспечения, поставляемого в комплекте с фотоаппаратом.
- Качество изображения может ухудшиться, если используется освещение источниками мерцающего света, такими как флуоресцентные или светодиодные лампы.
- Для параметра [Стабилизация] (стр. 53) установлено значение [Откл.]

Съемка изображений в HDR (расширенном динамическом диапазоне)

Фотоаппарат снимает несколько изображений и автоматически объединяет их в одно изображение HDR. Кроме того, можно отснять несколько изображений и выполнить объединение HDR на компьютере (съемка с брекетингом HDR). Коррекция экспозиции с параметрами [HDR1] и [HDR2] доступна в режимах **P**, **A** и **S**. В режиме **M** экспозицию можно настроить для фотосъемки в режиме HDR.

1 Нажмите кнопку  **HDR**.

2 Выберите значение, вращая передний диск.

HDR1	Выполняется съемка четырех изображений с различной экспозицией, после чего фотоаппарат объединяет их в одно изображение HDR. Режим HDR2 позволяет получать более эффектные изображения, чем HDR1. Используется фиксированное значение чувствительности ISO 200. Кроме того, максимальная доступная выдержка составляет 4 секунды, а максимальная доступная экспозиция — 15 секунд.
HDR2	
3F 2.0EV	Выполняется брекетинг HDR. Выберите количество изображений и шаг экспозиции. Обработка HDR изображений не выполняется.
5F 2.0EV	
7F 2.0EV	
3F 3.0EV	
5F 3.0EV	

3 Выполните съемку.

- При нажатии кнопки спуска затвора фотоаппарат автоматически выполнит съемку заданного количества изображений.
- При съемке с большими выдержками на изображении может присутствовать более заметный шум.
- Установите фотоаппарат на штативе или другом устройстве, обеспечивающем неподвижность, и затем выполните съемку.
- Изображение, отображаемое на мониторе или в видоискателе во время съемки, будет отличаться от изображения, полученного после обработки HDR.
- При съемке в режимах [HDR1] и [HDR2] изображение после обработки HDR будет сохраняться в формате JPEG. При использовании режима качества изображений [RAW] изображение записывается в режиме RAW+JPEG.
- При съемке в режимах [HDR1] и [HDR2] фиксируется режим обработки снимков [Natural] и настройка цвета [sRGB].
- Съемку со вспышкой, брекетинг, мультиэкспозицию и интервальную съемку нельзя использовать вместе со съемкой в HDR.

Настройки в панели управления Super control panel

Другие функции съемки можно настроить с помощью панели управления LV super control panel.

Нажмите кнопку **OK**, чтобы вывести на экран панель управления LV super control panel.

Для изменения настроек пользуйтесь кнопками **△ ▽ ◀ ▶** или сенсорным экраном.

Панель управления LV super control panel

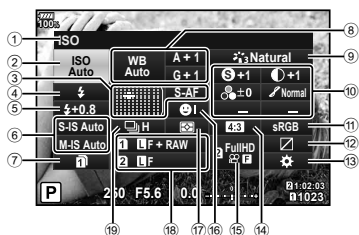

Панель управления Super control panel

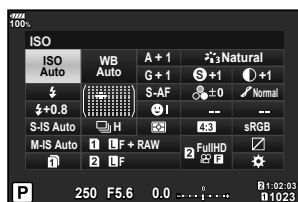

Параметры, которые настраиваются с помощью панели управления LV Super control panel

- | | | | | | |
|---|---|---------|-----------------------------|--|---------|
| ① | Выбранный в данный момент параметр | ⑪ | Цветовое пространство | стр. 65 | |
| ② | Чувствительность ISO | стр. 51 | ⑫ | Управление светом и тенями..... | стр. 66 |
| ③ | 📷 Режим АФ | стр. 51 | ⑬ | Назначение функций кнопок | стр. 66 |
| ④ | Метка АФ | стр. 40 | ⑭ | Пропорции | стр. 54 |
| ⑤ | Режим вспышки | стр. 57 | ⑮ | 📷👤..... | стр. 56 |
| ⑥ | Регулировка интенсивности вспышки | стр. 60 | ⑯ | Приоритет лиц..... | стр. 40 |
| ⑦ | Стабилизация..... | стр. 53 | ⑰ | Режим замера | стр. 51 |
| ⑧ | Сохранить настр 📷 | стр. 54 | ⑱ | 📷👤..... | стр. 55 |
| ⑧ | Баланс белого | стр. 52 | ⑲ | Серийная съемка/
съемка с автоспуском | стр. 54 |
| ⑨ | Коррекция баланса белого | стр. 52 | | | |
| ⑩ | Режим Цвета..... | стр. 61 | | | |
| ⑩ | Резкость 📷..... | стр. 62 | | | |
| | Контраст 📷..... | стр. 62 | | | |
| | Насыщенность 📷..... | стр. 63 | | | |
| | Градация 📷..... | стр. 63 | | | |
| | Цветной фильтр 📷..... | стр. 64 | | | |
| | Монохром 📷..... | стр. 64 | | | |
| | Эффект..... | стр. 65 | | | |
| | Цвет*1..... | стр. 34 | | | |
| | Color/Vivid*2..... | стр. 71 | | | |

*1 Отображается, если выбран Частичный Цвет.
*2 Отображается, если выбрано Создание цвета.

Изменение чувствительности ISO (ISO)

Пользователь может настроить чувствительность ISO.

☞ «Изменение чувствительности ISO (ISO)» (стр. 42)

- 1 Нажмите кнопку **OK**, чтобы вывести на экран панель управления LV super control panel.
- 2 Кнопками **Δ ∇ <▷** выберите [ISO].
- 3 Выберите значение, вращая передний диск.

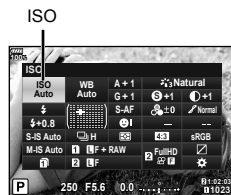

Выбор режима фокусировки (Реж.Автофок.)

Пользователь может выбрать метод (режим) фокусировки.

☞ «Выбор режима фокусировки (Реж.Автофок.)» (стр. 43)

- 1 Нажмите кнопку **OK**, чтобы вывести на экран панель управления LV super control panel.
- 2 Кнопками **Δ ∇ <▷** выберите [Реж.Автофок.].
- 3 Выберите значение, вращая передний диск.

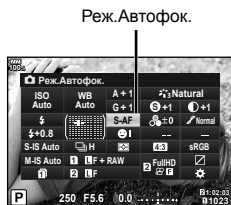

Изменение способа измерения фотоаппаратом яркости (замера)

Способ измерения яркости объекта фотоаппаратом можно выбирать.

☞ «Изменение способа измерения фотоаппаратом яркости (замера)» (стр. 45)

- 1 Нажмите кнопку **OK**, чтобы вывести на экран панель управления LV super control panel.
- 2 Кнопками **Δ ∇ <▷** выберите [Замер].
- 3 Выберите значение, вращая передний диск.

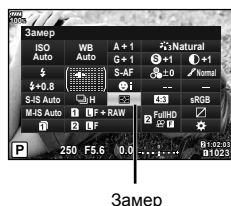

Настройка цвета (ББ (баланс белого))

Пользователь может настроить баланс белого.

☞ «Настройка цвета (ББ (баланс белого))» (стр. 42)

- 1 Нажмите кнопку \odot , чтобы вывести на экран панель управления LV super control panel.
- 2 Кнопками $\Delta \nabla \langle \rangle$ выберите [ББ].
- 3 Выберите значение, вращая передний диск.

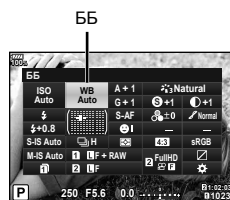

Точная настройка баланса белого (коррекция ББ)

Фотоаппарат позволяет задать и выполнить точную настройку значений коррекции как для автоматического, так и для предустановленного баланса белого.

- 1 Нажмите кнопку \odot , чтобы вывести на экран панель управления LV super control panel.
- 2 Кнопками $\Delta \nabla \langle \rangle$ выберите [ББ].
- 3 Выберите значение, вращая передний диск.
- 4 Кнопками $\Delta \nabla \langle \rangle$ выберите коррекцию баланса белого.
- 5 Выберите значение коррекции вспышки, вращая передний диск.

Коррекция баланса белого



Для коррекции по оси А (красный-синий)

Передвиньте ползунок ближе к значку «+», чтобы выделить красные тона, или ближе к «-», чтобы выделить синие тона.

Для коррекции по оси G (зеленый-пурпурный)

Передвиньте ползунок ближе к значку «+», чтобы выделить зеленые тона, или ближе к «-», чтобы выделить пурпурные тона.

- Установить такой же баланс белого для всех режимов баланса белого можно с помощью функции [Все WBZ] (стр. 119).

Уменьшение дрожания фотоаппарата (Стабилизация)

Можно снизить эффект от дрожания фотоаппарата, который может возникнуть в условиях недостаточного освещения или при съемке с большим увеличением. Стабилизатор изображения включается при нажатии кнопки спуска затвора наполовину.

- 1 Нажмите кнопку **OK**, чтобы вывести на экран панель управления LV super control panel.
- 2 Кнопками **Δ ∇ <D>** выберите стабилизацию.
- 3 Выберите значение, вращая передний диск.



Стабилизация

Стабилизация

Фотоснимок (S-IS)	OFF	Still-I.S. откл.	Стабилизатор изображения выключен.
	S-IS AUTO	Авто IS	Фотоаппарат определяет направление панорамирования и применяет соответствующий алгоритм стабилизации изображения.
	S-IS1	IS по всем напр.	Стабилизатор изображения включен.
	S-IS2	IS По Вертикали	Стабилизация изображения применяется только к вертикальному () дрожанию фотоаппарата.
S-IS3	IS По Горизонтали	Стабилизация применяется только к горизонтальному () дрожанию фотоаппарата. Используется при панорамировании по горизонтали, когда фотоаппарат удерживается в портретной ориентации.	
Видеоролик (M-IS)	OFF	Movie-I.S. откл.	Стабилизатор изображения выключен.
	M-IS1	IS по всем напр.	Фотоаппарат использует одновременно и сдвиг матрицы (VCM), и электронную коррекцию.
	M-IS2	IS по всем напр.	Фотоаппарат использует только коррекцию со сдвигом матрицы (VCM). Электронная коррекция не используется.

Использованием объективов систем, отличных от Micro Four Thirds и Four Thirds

Данные о фокусном расстоянии помогают уменьшить дрожание фотоаппарата при съемке с объективами системы, отличной от Micro Four Thirds и Four Thirds.

- Выберите [Стабилизация], нажмите кнопку **OK**, затем кнопку **Δ ∇ <D>** выберите фокусное расстояние и нажмите кнопку **OK**.
- Выберите фокусное расстояние от 0,1 до 1000,0 мм.
- Выберите значение, которое соответствует отметке на объективе.
- Стабилизатор не может устранить эффект от чрезмерного дрожания фотоаппарата, а также эффект от дрожания при наибольшей выдержке. В таких случаях рекомендуется использовать штатив.
- В случае использования штатива установите для [Стабилизация] значение [OFF].
- Если используется объектив с функцией стабилизации изображения, приоритет будут иметь настройки объектива.
- Если приоритет отдается стабилизации изображения объективом, вместо [S-IS AUTO] используется [S-IS1].
- При активации стабилизатора изображения можно заметить характерный звук или вибрацию.

Серийная съемка и съемка с автоспуском

Чтобы сделать серию снимков, удерживайте кнопку спуска затвора полностью нажатой. Кроме того, можно выполнить съемку с автоспуском.

«Серийная съемка/съемка с автоспуском» (стр. 46–48).

- 1 Нажмите кнопку , чтобы вывести на экран панель управления LV super control panel.
- 2 Кнопками выберите серийную съемку или съемку с автоспуском.
- 3 Выберите значение, вращая передний диск.



Серийная съемка/автоспуск

Настройка соотношения ширины и высоты изображения

Вы можете менять соотношение сторон (отношение ширины к высоте) во время съемки. В зависимости от ваших предпочтений вы можете установить соотношение сторон [4:3] (стандартное), [16:9], [3:2], [1:1] или [3:4].

- 1 Нажмите кнопку , чтобы вывести на экран панель управления LV super control panel.
- 2 Кнопками выберите [Пропорции Кадра].
- 3 Выберите значение, вращая передний диск.

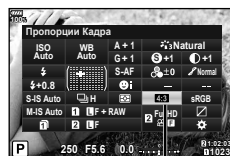

Пропорции Кадра

- Пропорции кадра можно задавать только для фотографий.
- Изображения в формате JPEG перед сохранением обрезаются до выбранных пропорций. Изображения в формате RAW не обрезаются и сохраняются с информацией о выбранных пропорциях.
- При воспроизведении RAW-изображений выбранное соотношение сторон будет выделено рамкой.

Настройка способа сохранения отснятого материала (Сохранить настр.)



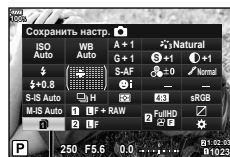

Можно настроить способ записи отснятого материала на карты памяти.



- 1 Нажмите кнопку , чтобы вывести на экран панель управления LV super control panel.
- 2 Кнопками выберите [Сохранить настр.].
- 3 Выберите элемент, вращая передний диск.



Сохранить настр.

(Стандарт)	Эта настройка применяется, если свободное место есть только на одной карте памяти в фотоаппарате. Если свободное место есть на обеих установленных в фотоаппарате камерах, изображения записываются на карту, указанную в параметре [Сохранить гнездо] (стр. 132).
(Автопереключение)	При заполнении карты, указанной в настройке [Сохранить гнездо] начнется запись на другую карту (стр. 132).

 (Двойной независ. ↓)	Изображения записываются в режиме качества, заданном для каждой карты в гнездах 1 и 2 (стр. 55, 88). При заполнении одной из карт съемка будет невозможна. Имейте в виду, что режим качества изображения меняется, когда выбирается [Двойной независ. ↓]; выберите нужный режим, прежде чем продолжить.
 (Двойной независ. ↑)	Изображения записываются в режиме качества, заданном для каждой карты в гнездах 1 и 2 (стр. 55, 88). При заполнении одной из карт начнется запись на карту, на которой еще осталось место. Имейте в виду, что режим качества изображения меняется, когда выбирается [Двойной независ. ↑]; выберите нужный режим, прежде чем продолжить.
 (Двойной синхрон. ↓)	Изображения записываются с одним и тем же качеством на обе карты. При заполнении одной из карт съемка будет невозможна.
 (Двойной синхрон. ↑)	Изображения записываются с одним и тем же качеством на обе карты. При заполнении одной из карт начнется запись на карту, на которой еще осталось место.

- Если нажать кнопку , можно указать карту, на которую нужно сохранять отснятый материал, в пункте [Настр.-ки гнезда карты] Пользовательского меню (стр. 132).
- Режим качества изображения может измениться, если вы измените параметр, выбранный для [Сохранить настр. , или замените карту памяти на карту, которая может содержать другое количество дополнительных снимков. Проверьте режим качества изображения перед фотосъемкой.

Выбор качества изображения

Фотоаппарат позволяет задать режим качества изображений для фотоснимков. Выберите качество в зависимости от предполагаемого дальнейшего использования изображения (обработка на компьютере, размещение на веб-сайте и т.п.). Его можно выбрать отдельно для каждой карты.



















1 Нажмите кнопку , чтобы вывести на экран панель управления LV super control panel.

2 Кнопками    выберите .

- Режим качества изображения можно установить для каждого гнезда карты памяти. Если для [Сохранить настр. ] устанавливается [Двойной независ. ↓] или [Двойной независ. ↑], то можно установить режимы качества отдельных изображений (стр. 54).



3 Выберите значение, вращая передний диск.

- Выберите режим JPEG (, ,  и ) или RAW. Чтобы для каждого снимка изображение записывалось и в формате RAW, и в JPEG, выберите режим JPEG+RAW. Режимы JPEG сочетают размер изображения (,  и ) с уровнем сжатия (SF, F, N и B).
- Чтобы выбрать комбинацию, отличную от , ,  и , измените настройки [ Настройка] (стр. 119) в пользовательском меню.
- При съемке с высоким разрешением (стр. 48) можно выбирать  F,  F,  F+RAW или  F+RAW.
- Выбор [Двойной независ. ↓] или [Двойной независ. ↑] для [Сохранить настр. ] изменяет режим качества изображения; выберите нужный режим, прежде чем продолжить.
- Режим качества изображения может измениться, если вы измените параметр, выбранный для [Сохранить настр. , или замените карту памяти на карту, которая может содержать другое количество дополнительных снимков. Проверьте режим качества изображения перед фотосъемкой.







Данные изображения RAW

При использовании этого формата (расширение «.ORF») необработанные данные изображения сохраняются для последующей обработки. Данные изображения RAW нельзя просмотреть с помощью других фотоаппаратов или программного обеспечения, а также изображения в формате RAW нельзя выбрать для печати. С помощью этого фотоаппарата можно создавать копии изображений RAW в формате JPEG.  «Редактирование фотографий» (стр. 105)

Выбор качества изображения ()

Пользователь может выбирать режим качества видео.







Настройте режим качества изображения для карты, выбранной для записи видео, в разделе [Настр-ки гнезда карты].  «Настройка карты, на которую будет вестись запись» (стр. 132)

- 1 Нажмите кнопку , чтобы вывести на экран панель управления LV super control panel.
- 2 Кнопками     выберите  .



- 3 Выберите значение, вращая передний диск.

- Чтобы изменить настройки режима видеосъемки, нажмите , затем кнопку **INFO** и поверните задний диск.

Режим записи	Применение	Изменяемые настройки
 (Full HD Fine 30p) ^{*1}	Съемка клипов (стр. 72)	Разрешение видео, битрейт, частота кадров, время записи ^{*4}
 (Full HD Fine 60p) ^{*1*2}	Настройка 1	Разрешение видео, битрейт, частота кадров ^{*4}
 (Full HD Fine 60p) ^{*1*2}	Настройка 2	Разрешение видео, битрейт, частота кадров ^{*4}
 (Full HD Fine 30p) ^{*1*2}	Настройка 3	Разрешение видео, битрейт, частота кадров ^{*4}
 (4K 30p) ^{*1}	Настройка 4	Разрешение видео, битрейт, частота кадров ^{*4}
 (Full HD Fine 30p) ^{*1}	Польз.	Разрешение видео, битрейт, частота кадров, максимальное время записи клипа, замедленная/ускоренная съемка ^{*4}
 (1280 × 720, Motion JPEG) ^{*3}	Воспроизведение или редактирование на компьютере	—

^{*1} Формат файла: MPEG-4 AVC/H.264. Максимальный размер одного файла: 4 Гб. Максимальное время записи одного видеоролика: 29 минут.

*2 All-Intra относится к видео, записанным без межкадрового сжатия. Видео в этом формате подходят для редактирования, но имеют больший размер данных.

*3 Максимальный размер одного файла: 2 ГБ.

*4 Можно задавать режим записи.

 [Настр. параметров 

- В зависимости от типа используемой карты запись может завершиться до достижения максимальной длины.
- При некоторых настройках выбор битрейта может быть недоступен.

Использование вспышки (фотосъемка со вспышкой)

1 Снимите крышку «горячего башмака» со вспышки и присоедините вспышку к фотоаппарату.

- Сдвиньте блок вспышки внутрь до контакта с подошвой и проверьте прочность крепления.

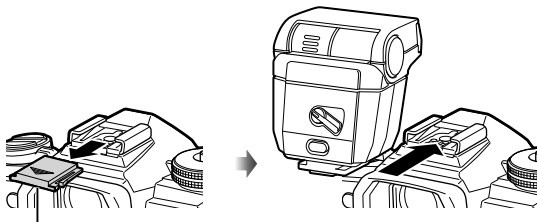

Крышка «горячего башмака»

Изменение ориентации вспышки

Вспышка может использоваться как в вертикальной, так и в горизонтальной ориентации. Также возможно использование отраженной вспышки.

- Имейте в виду, что при фотосъемке со вспышкой в отраженном свете, вспышка может не полностью освещать объект съемки.

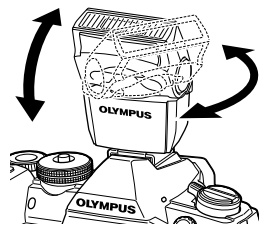

Отсоединение вспышки

Нажмите на переключатель UNLOCK и снимите вспышку.

Переключатель UNLOCK

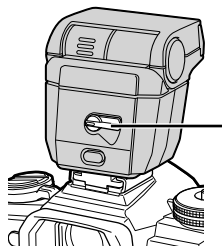

- 2 Переведите переключатель **ON/OFF** вспышки в положение ON и включите фотоаппарат.
- Если вспышка не используется, верните рычажок в положение OFF.

Переключатель **ON/OFF**

- 3 Нажмите кнопку **OK**, чтобы вывести на экран панель управления LV super control panel.
- 4 Кнопками **Δ ∇ ◀ ▶** выберите [Вспышка].



Вспышка

- 5 Выберите значение, вращая передний диск.
- Доступные параметры и порядок их отображения зависят от режима съемки.
 - ☞ «Режимы вспышки, которые можно установить в зависимости от режима съемки» (стр. 59)

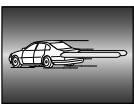
	Вспышка	Вспышка срабатывает независимо от условий освещенности.
	Без вспышки	Вспышка не срабатывает.
	Вспышка с подавлением эффекта «красных глаз»	Вспышка срабатывает таким образом, чтобы устранить эффект «красных глаз».
	Медленная синхронизация (ранняя вспышка)	Вспышка срабатывает на длинных выдержках для подсветки темного фона.
	Медленная синхронизация (ранняя вспышка)/вспышка с подавлением эффекта «красных глаз»	Сочетание медленной синхронизации с подавлением эффекта «красных глаз».
	Медленная синхронизация (поздняя вспышка)	Вспышка срабатывает непосредственно перед закрытием затвора, создавая световой след позади движущихся источников света. 
	Ручная вспышка 1/4 и т. д.	Для пользователей, предпочитающих выполнять настройки вручную. Если нажать кнопку OK , а затем кнопку INFO , для регулировки уровня вспышки можно будет воспользоваться диском.

- В режиме (вспышка с подавлением эффекта «красных глаз»)] затвор спускается приблизительно через 1 секунду после серии предварительных вспышек. Не перемещайте фотоаппарат, пока не завершится съемка.
- Режим (вспышка с подавлением эффекта «красных глаз»)] может быть неэффективной в некоторых условиях съемки.

- При срабатывании вспышки для выдержки устанавливается значение 1/250 секунд и более. При съемке объекта на ярком фоне применение вспышки может привести к засвечиванию фона.
- Скорость синхронизации для беззвучного режима и брекетинга фокусировки (стр. 94) 1/50 секунды. Скорость синхронизации при чувствительности ISO 8000 и выше и во время брекетинга ISO (стр. 94) 1/20 секунды.

Режимы вспышки, которые можно установить в зависимости от режима съемки

Режим съемки	Панель управления	Режим вспышки	Синхронизация вспышки	Условия срабатывания вспышки	Предел выдержки
P/A		Вспышка	Ранняя вспышка	Срабатывает всегда	30 сек. — 1/250 сек.*
		Подавление эффекта «красных глаз»			1/30 сек. — 1/250 сек.*
		Без вспышки	—	—	—
		Медленная синхронизация (подавление эффекта «красных глаз»)	Ранняя вспышка	Срабатывает всегда	60 сек. — 1/250 сек.*
		Медленная синхронизация (ранняя вспышка)			
		Медленная синхронизация (поздняя вспышка)	Поздняя вспышка		
SM		Вспышка	Ранняя вспышка	Срабатывает всегда	60 сек. — 1/250 сек.*
		Вспышка с подавлением эффекта «красных глаз»			
		Без вспышки	—	—	—
		Медленная синхронизация (поздняя вспышка)	Поздняя вспышка	Срабатывает всегда	60 сек. — 1/250 сек.*

- В режиме **PAUTO** можно установить только и .

* При использовании отдельно приобретаемой внешней вспышки выдержка составляет 1/250 секунды.

Минимальная дальность

Объектив может отбрасывать тень на объекты, которые расположены рядом с фотоаппаратом, вызывая эффект виньетки, или он может быть слишком ярким даже при минимальной мощности.

Объектив	Приблизительное расстояние, при котором возникает эффект виньетки
ED 12-40mm f2.8 PRO	0,6 м
ED 40-150mm f2.8 PRO	0,6 м

- Внешние вспышки можно использовать для предотвращения виньетирования. Чтобы избежать переэкспонирования снимков, выберите режим **A** или **M**, а также большое значение диафрагмы или уменьшите чувствительность ISO.

Регулировка мощности вспышки (контроль интенсивности вспышки)

Можно отрегулировать мощность вспышки, если объект кажется переэкспонированным или недоэкспонированным, даже если экспозиция установлена правильно для остальной части кадра.

2

Съемка

- 1 Нажмите кнопку **[OK]**, чтобы вывести на экран панель управления LV super control panel.
- 2 Кнопками **Δ ▽ ◀ ▶** выберите **[1/2]**.
- 3 Выберите значение, вращая передний диск.















- Если для внешней вспышки установлен режим управления MANUAL, эта настройка не действует.
- Изменения интенсивности, выполненные во внешней вспышке, добавляются к настройкам, выполненным в фотокамере.

Параметры обработки (Режим Цвета)

Пользователь может выбрать режим обработки снимков и внести отдельные корректировки контрастности, резкости и других параметров (стр. 62). Изменения сохраняются отдельно для каждого режима обработки снимков.

■ Параметры режима обработки снимков

 i-Enhance	Дает более впечатляющие результаты в соответствии с сюжетом.
 Vivid	Делает цвета более яркими.
 Natural	Делает цвета более естественными.
 Пригл.	Создает эффект приглушенных тонов.
 Portrait	Создает эффект ухоженной кожи.
 Однотонный	Создает черно-белый тон.
 Польз.	Выберите один режим обработки снимков, настройте параметры и сохраните настройки.
 e-Portrait	Обеспечивает гладкую текстуру кожи. Не применяется с брекетингом и при съемке видео.
 Подводная съемка	Делает цвета более яркими для подводных съемок. • В режиме [ Подв. съем.] рекомендуется устанавливать для параметра [ + ББ] значение [Откл.] (стр. 119).
 Создание цвета	Обеспечивает обработку цветов в режиме «Создание цвета» (стр. 71).
ART 1 Поп-Арт	Использует настройки художественного фильтра. Также можно использовать художественные эффекты.
ART 2 Мягкий Фокус	
ART 3 Бледные Цвета	
ART 4 Светлые тона	
ART 5 Зернистая пленка	
ART 6 Пинхол	
ART 7 Диорама	
ART 8 Кросс-Процесс	
ART 9 Легкая Сепия	
ART 10 Резкие тона	
ART 11 Key Line	
ART 12 Акварель	
ART 13 Винтаж	
ART 14 Частичный Цвет	

- 1 Нажмите кнопку **OK**, чтобы вывести на экран панель управления LV super control panel.
- 2 Кнопками **Δ ▽ ◀ ▶** выберите [Режим Цвета].
- 3 Выберите значение, вращая передний диск.
 - Доступные значения режима обработки зависят от режима съемки (стр. 24).
 - Можно установить такие настройки, чтобы неиспользуемые режимы цвета не отображались.
 - ☞ [Настр. Режима Съемки] (стр. 115)

Режим Цвета



Точная настройка резкости (Резкость)

В настройках режима обработки (стр. 61) можно выполнить точную настройку резкости и сохранить изменения.

- В зависимости от режима съемки изменения могут быть недоступны (стр. 24).
- 1 Нажмите кнопку **OK**, чтобы вывести на экран панель управления LV super control panel.
 - 2 Кнопками **Δ ▽ ◀ ▶** выберите [Резкость].
 - 3 Выберите значение, вращая передний диск.

Резкость



Точная настройка контрастности (Контраст)

В настройках режима обработки (стр. 61) можно выполнить точную настройку контрастности и сохранить изменения.

- В зависимости от режима съемки изменения могут быть недоступны (стр. 24).
- 1 Нажмите кнопку **OK**, чтобы вывести на экран панель управления LV super control panel.
 - 2 Кнопками **Δ ▽ ◀ ▶** выберите [Контраст].
 - 3 Выберите значение, вращая передний диск.

Контрастность



Точная настройка насыщенности (Насыщенность)

В настройках режима обработки (стр. 61) можно выполнить точную настройку насыщенности и сохранить изменения.

- В зависимости от режима съемки изменения могут быть недоступны (стр. 24).

- 1 Нажмите кнопку **OK**, чтобы вывести на экран панель управления LV super control panel.
- 2 Кнопками **Δ ∇ <▷** выберите [Насыщенность].
- 3 Выберите значение, вращая передний диск.



Точная настройка тона (Градации)

В настройках режима обработки (стр. 61) можно выполнить точную настройку тона и сохранить изменения.

- В зависимости от режима съемки изменения могут быть недоступны (стр. 24).

- 1 Нажмите кнопку **OK**, чтобы вывести на экран панель управления LV super control panel.
- 2 Кнопками **Δ ∇ <▷** выберите [Градации].
- 3 Выберите значение, вращая передний диск.



AUTO: Авто	Разделение изображения на детализированные участки с отдельной настройкой яркости для каждого из них. Эта настройка эффективна в случае изображений с участками большой контрастности со слишком яркими оттенками белого или слишком темными оттенками черного цвета.
NORM: Нормально	Нормальный режим предназначен для общего использования.
HIGH: Светлая тональность	Используется тон, подходящий для яркого объекта.
LOW: Темная тональность	Используется тон, подходящий для темного объекта.

Применение эффектов фильтра к монохромным изображениям (Цветной фильтр)

В монохромном режиме обработки (стр. 61) добавить и сохранить эффекты фильтров можно заранее. Это позволяет получить монохромное изображение, на котором цвет, совпадающий с цветом фильтра, будет более ярким, а дополнительный цвет — более темным.

- 1 Нажмите кнопку **OK**, чтобы вывести на экран панель управления LV super control panel.
- 2 Кнопками **Δ ▽ ◀▶** выберите [Режим Цвета].
- 3 Выберите элемент [Однотонный], вращая передний диск.
- 4 Кнопками **Δ ▽ ◀▶** выберите [Цветной фильтр].
- 5 Выберите элемент, вращая передний диск.

Цветной фильтр



N:Нет	Создает обычное черно-белое изображение.
Ye:Желтый	Воспроизводит четкие очертания белого облака на естественно синем небе.
Or:Оранжевый	Слегка подчеркивает цвета синего неба и заката.
R:Красный	Сильно подчеркивает цвета синего неба и яркость темно-красной листвы.
G:Зеленый	Сильно подчеркивает цвета красных губ и зеленых листьев.

Настройка тона монохромного изображения (Монохром)

В монохромном режиме обработки (стр. 61) добавить и сохранить цветовой тон можно заранее.

- 1 Нажмите кнопку **OK**, чтобы вывести на экран панель управления LV super control panel.
- 2 Кнопками **Δ ▽ ◀▶** выберите [Режим Цвета].
- 3 Выберите элемент [Однотонный], вращая передний диск.
- 4 Кнопками **Δ ▽ ◀▶** выберите [Монохром].
- 5 Выберите значение, вращая передний диск.

Монохром



N:Нет	Создает обычное черно-белое изображение.
S:Сепия	Создает изображение в коричневых тонах (сепия).
B:Синий	Создает изображение в синих тонах.
P:Пурпурный	Создает изображение в пурпурных тонах.
G:Зеленый	Создает изображение в зеленых тонах.

Регулировка эффектов i-Enhance (Эффект)

В настройках режима обработки (стр. 61) можно задать силу эффекта i-Enhance.

- 1 Нажмите кнопку **OK**, чтобы вывести на экран панель управления LV super control panel.
- 2 Кнопками **Δ ∇ <▷** выберите [Эффект].
- 3 Выберите значение, вращая передний диск.

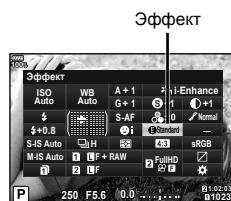

Effect LOW (Эффект: низкий)	Применение к изображениям низкого значения эффекта i-Enhance.
Effect STD (Эффект: стандартный)	Применение к изображениям стандартного значения эффекта i-Enhance.
Effect HIGH (Эффект: высокий)	Применение к изображениям высокого значения эффекта i-Enhance.

Выбор формата цветопередачи (Цвет. Простр.)

Выбор формата позволяет обеспечить правильную цветопередачу при воспроизведении снимков на мониторе или при печати на принтере. Эта функция эквивалентна функции [Цвет. Простр.] (стр. 119) в пользовательском меню.

- 1 Нажмите кнопку **OK**, чтобы вывести на экран панель управления LV super control panel.
- 2 Кнопками **Δ ∇ <▷** выберите [Цвет. Простр.].
- 3 Выберите значение, вращая передний диск.



Цвет. Простр.

sRGB	Стандарт цветового пространства RGB, принятый Международной электротехнической комиссией (IEC). В обычных условиях рекомендуется использовать [sRGB] в качестве стандартной настройки.
AdobeRGB	Стандарт, принятый компанией Adobe Systems. Для корректного отображения требуются совместимое программное и аппаратное обеспечение, т.е. экран, принтер и т.д.

- Параметр [AdobeRGB] недоступен в режиме видео или в сочетании с режимом **ART** (стр. 33) или HDR

Изменение яркости темных и ярких зон (Света и тени)

Используйте настройку [Света и тени] для регулировки яркости светов и теней.

- 1 Нажмите кнопку **OK**, чтобы вывести на экран панель управления LV super control panel.



Света и тени

- 2 Кнопками **Δ** **∇** **◀** **▶** выберите параметр [Света и тени] и нажмите кнопку **OK**.

- 3 Отрегулируйте тени, вращая задний диск, и света, вращая передний.
 - Настройки можно сбросить нажатием и удержанием кнопки **OK**.

Нажмите кнопку **INFO**, чтобы просмотреть экран регулировки полутонов.

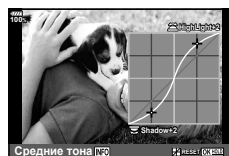

- Доступ к параметру [Света и тени] также можно получить с помощью кнопки, которой [Упр. светом и тенями] назначены с использованием параметра [Мульти-функ.] (стр. 68).

Присвоение функций кнопкам (Функция Кнопки)

По умолчанию кнопкам назначены следующие функции:

Кнопка	По умолчанию
Fn1 Функция	Выбор Зоны Аф
Fn2 Функция	Мульти-функ.
REC Функция	REC
AEL/AFL Функция	AEL/AFL
AF-ON Функция	AF-ON (фотосъемка), контурная коррекция (видеозапись)
Q Функция	Q (фотосъемка), Q (видеозапись)
ISO Функция	ISO
AF-STOP Функция	Выбор Зоны Аф (фотоснимок), Быстр. функц. (видеоролик)

Кнопка	По умолчанию
PLAY Функция	PLAY (Фотоснимок), Электрон. зум* (Видеоролик)
ISO/AF Функция	ISO/AF (фотоснимок), ISO/AF ББ (видеоролик)
BFn1 Функция	Выбор Зоны Аф
BFn2 Функция	AEL/AFL
BFn3 Функция	Выбор Зоны Аф (фотоснимок), Быстр. функц. (видеоролик)
BFn4 Функция	PLAY (Фотоснимок), Электрон. зум* (Видеоролик)
BFn5 Функция	ISO/AF (Фотоснимок), ISO/WB (Видеоролик)
L-Fn Функция	АФ Стоп

* Доступно только для объективов с механическим зумом























Для изменения функции назначенной кнопке выполните следующие действия.

- 1 Нажмите кнопку **OK**, чтобы вывести на экран панель управления LV super control panel.
- 2 Кнопками **Δ ▽ < >** выберите параметр **[Функция Кнопки]** или **[Функция Кнопки]** и нажмите кнопку **OK**.
 - Пункт **[Функция Кнопки]** Пользовательского меню (стр. 113) отображается в режиме фотосъемки, в **[Функция Кнопки]** **[Кнопка/Диск/Переключатель]** (стр. 100) — в режиме видеосъемки.
- 3 Выберите кнопку, вращая задний диск.
- 4 Поверните передний диск и выберите экран настроек, затем выберите нужный параметр, вращая задний диск, и нажмите кнопку **OK**.
 - Доступные опции различаются от кнопки к кнопке.



Функция Кнопки

АФ Стоп	Нажмите эту кнопку для остановки автофокусировки.
AE/AF-L (AEL/AFL)	Нажмите эту кнопку, что воспользоваться фиксацией АЕ или АФ. Функция кнопки меняется в зависимости от настройки [AEL/AFL] (стр. 123). Если выбрано AEL, нажмите кнопку один раз, чтобы зафиксировать экспозицию и вывести на экран символ [AEL] . Нажмите кнопку снова, чтобы отменить фиксацию автоматической экспозиции.
REC	Нажмите эту кнопку, чтобы записать видеоролик.
⊙ (предварительный просмотр)	При нажатии этой кнопки диафрагма прикрывается до выбранного значения. Если для пункта [⊙ Блокир.] в разделе [Настройки ⊙] Пользовательского меню (стр. 116) выбрано значение [Вкл.], значение диафрагмы останется неизменным даже после отпущения кнопки.
⊞ (баланс белого по эталону)	Для получения значения баланса белого нажмите кнопку спуска затвора, когда нажата эта кнопка (стр. 43).
[:::] (Выбор Зоны Аф)	Нажмите эту кнопку, чтобы выбрать метку автофокуса (стр. 39, 40).
[:::] HP ([:::] База)	Нажмите эту кнопку, чтобы выбрать базовую позицию АФ, сохраненную с помощью [:::] Уст. Дом (стр. 112). Повторное нажатие кнопки приводит к возврату в исходное положение. Если после выбора начальной позиции выключить фотоаппарат, позиция АФ, заданная до выбора базовой, будет сброшена.
РФ	Нажмите эту кнопку для выбора режима [РФ]. Повторное нажатие кнопки обеспечивает переключение в предыдущий режим автофокуса. Когда эта кнопка нажата, для переключения режимов фокусировки можно вращать диск.
RAW ←	Нажмите эту кнопку для переключения между режимами записи JPEG и RAW+JPEG. Когда эта кнопка нажата, для переключения режимов качества можно вращать диск.
📷 TEST (Тест Снимок)	Удерживайте нажатой эту кнопку и нажмите кнопку спуска затвора, чтобы отображать сделанные снимки без сохранения на карту памяти.

 (подводная широкоугольная/подводная макросъемка)	Если используется непромокаемая защита, нажмите эту кнопку для переключения между режимами  и  . Нажмите и удерживайте эту кнопку, чтобы вернуться в исходный режим съемки. Если используется объектив с электронным зумом, переключение между режимами  и  автоматически переключает широкоугольную и телефотосъемку.
 (коррекция экспозиции)	Нажмите эту кнопку, чтобы отрегулировать коррекцию экспозиции. Если нажать эту кнопку в режиме P , A или S , можно отрегулировать коррекцию экспозиции диском или кнопками   . Если нажать эту кнопку в режиме M , можно изменять значения выдержки и диафрагмы диском или кнопками    .
 (Цифровой телеконв.)	Нажмите эту кнопку для включения [Вкл.] или выключения [Откл.] цифрового зума.
 (Корр. трапец.искр.)	Нажмите кнопку один раз, чтобы просмотреть параметры коррекции трапецидальных искажений, потом нажмите еще раз, чтобы сохранить изменения и выйти. Чтобы вернуться к обычному режиму фотосъемки, нажмите и удерживайте эту кнопку.
 (Увеличить)	Нажмите эту кнопку, чтобы отобразить рамку увеличения, и нажмите ее еще раз, чтобы увеличить изображение. Для отмены увеличения нажмите и удерживайте эту кнопку.
HDR	Нажмите эту кнопку для перехода к съемке в HDR с сохраненными настройками. Нажмите кнопку снова, чтобы отменить съемку в HDR. Когда эта кнопка нажата, для переключения в режим HDR можно вращать диск.
Брекет.	Нажмите эту кнопку для перехода к съемке в режиме брекетинга с сохраненными настройками. Нажмите кнопку снова, чтобы отменить съемку с брекетингом. Когда эта кнопка нажата, для переключения в режим брекетинга можно вращать диск.
 ISO/  WB	Нажмите эту кнопку для настройки чувствительности ISO с помощью переднего диска и баланса белого с помощью заднего.
 WB/  ISO	Нажмите эту кнопку для настройки баланса белого с помощью переднего диска и чувствительности ISO с помощью заднего.
Мульти-функ.	Для вызова выбранной мульти-функ. нажмите кнопку, которой была назначена [Мульти-функ.].  «Использование параметров Мульти-функ. (Мульти-функ.)» (стр. 70)
Конт.коррекция.	Нажмите эту кнопку, чтобы включить или выключить отображение контурной коррекции. При использовании этой функции гистограмма и отображение темных и светлых зон будут недоступны. Используя контурную коррекцию, можно изменять и усиливать цвета с помощью кнопки INFO .
 Инд.уров.	Нажмите эту кнопку, чтобы отобразить индикатор уровня в видоискателе, и нажмите ее еще раз, чтобы отключить его. Индикатор уровня доступен, если для параметра [Стиль ЭВИ] выбраны значения [Стиль 1] или [Стиль 2] (стр. 133).
 (O Выбор вида)	Нажмите эту кнопку, чтобы включить или выключить живое изображение. Если датчик глаза отключен, отображение на экране переключится на отображение в электронном видоискателе (EVF).
 (Симул-я опт. видоиск.)	Нажмите эту кнопку, чтобы отобразить в видоискателе изображение оптического видоискателя. В видоискателе отобразится  . Нажмите эту кнопку для выхода из режима [Симул-я опт.видоиск.].

Ограничит. АФ	Нажмите эту кнопку, чтобы включить или выключить ограничитель АФ. Когда эта кнопка нажата, для переключения режима ограничителя АФ можно вращать диск.
Предустан. РФ	Нажмите эту кнопку для перехода в режим Предустан. РФ. Повторное нажатие кнопки приводит к возврату к исходной настройке АФ. Когда эта кнопка нажата, для переключения режимов фокусировки можно вращать диск.
Exit/Объектив (Настройка объектива)	Нажмите эту кнопку, чтобы открыть меню настроек информации об объективе (стр. 132).
Режим IS	Нажмите эту кнопку, чтобы включить или выключить режим стабилизации изображения. Когда эта кнопка нажата, для включения режима стабилизации можно вращать диск.
⚡ (Вспышка)	Нажмите эту кнопку, чтобы выбрать режим вспышки. Сначала для параметра [⚡ Функция] нужно установить значение [Быстр. функц.].
	Нажмите эту кнопку для выбора серийной съемки или съемки с автоспуском. Сначала для параметра [⚡ Функция] нужно установить значение [Быстр. функц.].
🔒 (Перекл. блок. 📱)	Нажмите и удерживайте эту кнопку, чтобы разблокировать или заблокировать возможность работы с сенсорным экраном. Сначала для параметра [⚡ Функция] нужно установить значение [Быстр. функц.].
Электрон. зум	Если используется объектив с механическим зумом, после нажатия этой кнопки для операций увеличения можно использовать кнопки со стрелками. Сначала для параметра [⚡ Функция] нужно установить значение [Быстр. функц.].

- Для использования параметров [D Функция] и [☑ Функция] нужно установить значение [Быстр. функц.] для параметра [⚡ Функция].
- Для использования параметров [P▶ Функция] и [P▼ Функция] нужно установить значение [Быстр. функц.] для параметра [P⊙ Функция].
- Значение [Быстр. функц.] для кнопки ⚡ применяется ко всем кнопкам Δ ▽ ◀ ▶.
- Назначьте [:::] кнопке ⚡, чтобы использовать ее для выбора метки автофокуса.
- Кнопка [Fn] может использоваться только для функций некоторых объективов.
- Кнопке multifunction могут назначаться следующие роли:
 (Упр. светом и тенями), (Создание цвета), (ISO/WB), (WB/ISO),
 (Увеличить), (Пропорции Кадра), (Симул-я опт.видоисц.), (Конт. коррекц.)

■ Использование параметров Мульти-функ.(Мульти-функ.)

Чтобы назначить кнопке несколько функций, выберите значение [Мульти-функ.] для параметра [📷 Функция Кнопки] или [📷 Функция Кнопки]. По умолчанию многофункциональной назначена кнопка **Fn2**.

Выбор функции

- 1 Нажмите и удерживайте кнопку **Fn2**, а затем вращайте передний или задний диск.
 - Отображаются меню.
- 2 Продолжайте вращать диск для выбора функции.
 - Отпустите кнопку, выбрав необходимую функцию.

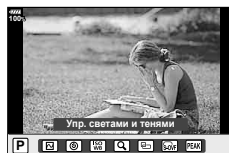

Использование выбранной функции

Нажмите кнопку **Fn2**. Откроется экран настройки функции.

Если кнопке **Fn2** назначена функция [Q]

Нажмите и удерживайте кнопку **Fn2**/



Если кнопке **Fn2** назначены другие функции

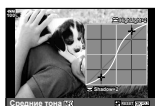

Экран управления светами и тенями



Экран создания цвета



Экран настройки пропорций

Функция	Передний диск (☺)	Задний диск (☺)
(Упр. светом и тенями) (стр. 66)	Управление светом	Управление тенью
(Создание цвета) (стр. 71)	Оттенок	Насыщенность
(ISO/WB) (стр. 42, 51/стр. 42, 52)	Чувствительность ISO	Режим WB
(WB/ISO)* (стр. 42, 52/стр. 42, 51)	Режим WB	Чувствительность ISO
(Увеличить) (стр. 41)	Автофокус с увеличением: Увеличение или уменьшение	
(Пропорции кадра) (стр. 54)	Соотношение сторон	
(Симул-я опт.видоиск.) (стр. 121)	—	
(Конт.коррекц.) (стр. 124)	—	

* Функция отображается, если она выбрана в [Настр.сложных функций] (стр. 115).

Регулировка общего цвета (Создание цвета)

Общий цвет изображения можно регулировать с использованием любой комбинации из 30 оттенков и 8 уровней насыщенности.

Сначала необходимо назначить функцию «Создание цвета» кнопке **Fn2** (стр. 70).

1 Нажмите кнопку **Fn2**.

- Отобразится экран настроек.



2 Задайте оттенок с помощью переднего диска и насыщенность с помощью заднего диска.

- Настройки можно сбросить нажатием и удержанием кнопки **OK**.
- Для выхода без настройки Создания цвета нажмите кнопку **MENU**.







3 Нажмите кнопку **OK**.

- Чтобы вернуться к экрану настроек создания цвета, нажмите кнопку **Fn2**.
- Если выбрано качество изображения [RAW] (стр. 55, 88), фотографии записываются в формате RAW+JPEG.
- Изображения, полученные в режиме [HDR] (стр. 49, 95) или [Мультиэкспозиция] (стр. 95), записываются с настройкой [Natural].











Съемка «Моих клипов»





Можно создать файл видеороликов «Мои клипы», содержащий несколько коротких видеороликов (клипов). К видеороликам «Мои клипы» можно добавлять фотографии.

■ Съемка

- 1 Поверните диск выбора режимов в положение .
- 2 Нажмите кнопку , чтобы вывести на экран панель управления LV super control panel.
- 3 Кнопками    выберите  .



- 4 Выберите , вращая передний диск, и нажмите кнопку .
 - Нажмите кнопку **INFO**, чтобы изменить значения [Разрешение видео], [Битрейт], [Частота Кадров] и [Время записи Клипа]. Выделите параметр [Разрешение видео], [Битрейт], [Частота Кадров] или [Время записи Клипа] кнопками   и измените значение кнопками  .
- 5 Нажмите кнопку , чтобы начать съемку.
 - По окончании заданного времени съемки запись автоматически остановится, а результат записи видео можно будет проверить на отобразившемся экране. Нажмите кнопку , чтобы завершить непрерывное воспроизведение по порядку.
 - Если во время съемки повторно нажать кнопку , съемка будет продолжаться при условии удерживания кнопки (в течение максимум 16 секунд).
- 6 Нажмите кнопку , чтобы начать съемку следующего клипа.
 - Экран запроса подтверждения закроется, начнется съемка следующего клипа.
 - Для удаления снятого клипа или сохранения его в другую папку «Мои клипы» выполните следующие действия на экране запроса подтверждения.

	Воспроизведение «Моих клипов» с начала.
	Изменение «Моих клипов», в которые добавляется клип, и положения добавления. Измените положение добавления клипа в «Мои клипы» кнопками   .
	Удаление снятого клипа.

- Съемку следующего клипа можно начать, нажав кнопку спуска затвора наполовину. Клип будет сохранен в ту же папку «Мои клипы», что и предыдущий.
- Видеоролики с другими значениями параметра [Разрешение видео], битрейта и параметра [Частота Кадров] сохраняются как отдельные «Мои клипы».

Создание новой папки «Мои клипы»

Переместите клип в кнопками Δ ∇ и нажмите кнопку \odot .

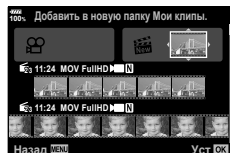

Удаление клипа из «Моих клипов»

Переместите клип в кнопками Δ ∇ \triangleleft \triangleright и нажмите кнопку \odot .

- Удаленный из «Моих клипов» клип станет обычным видеофайлом.

■ Воспроизведение

Можно по порядку непрерывно воспроизвести файлы, сохраненные в разделе «Мои клипы».

- 1 Нажмите кнопку и выберите изображение со значком .
- 2 Нажмите кнопку \odot и выберите [Воспр. Мои клипы] кнопками Δ ∇ . Затем нажмите кнопку \odot еще раз.
 - Файлы в разделе «Мои клипы» будут воспроизводиться непрерывно по порядку.
 - Нажмите кнопку \odot , чтобы завершить непрерывное воспроизведение по порядку.

Редактирование раздела «Мои клипы»

Все файлы из «Моих клипов» можно объединить в один видеоролик.

Снятые клипы хранятся в папке «Мои клипы». К «Моим клипам» можно добавлять видеоролики и фотографии. Можно также применить эффекты смены экранов и эффекты художественных фильтров.

- 1 Для воспроизведения «Моих клипов» нажмите кнопку и поверните задний диск.

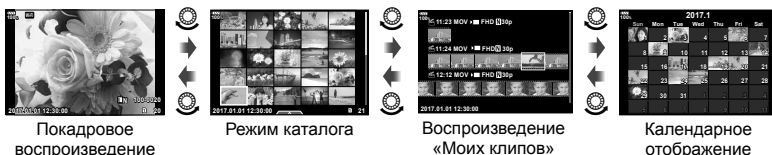

Покадровое воспроизведение

Режим каталога

Воспроизведение «Моих клипов»

Календарное отображение

- Изображения с маркировкой на экране воспроизведения «Моих клипов» можно отобразить, нажав на кнопку , выделив изображение и затем нажав на кнопку \odot .

- 2 Кнопками Δ ∇ выберите «Мои клипы», затем кнопками \triangleleft \triangleright выберите клип и нажмите кнопку \odot .

3 Выберите пункт с помощью кнопок Δ ∇ и нажмите кнопку \odot .

Воспр. Мои клипы	Воспроизведение файлов в «Моих клипах» по порядку, с начала.
Интервал Видео	Воспроизведение выбранных клипов как видеоролика.
Поменять порядок	Перемещение или добавление файлов в «Мои клипы».
Предв.устан. адрес	Видео, снятое с такими же настройками, начиная с момента последней съемки, будет добавляться в папку  «Мои клипы».
Удал. Мои клипы	Удаление всех незащищенных файлов из «Моих клипов».
Удаление	Для удаления выберите пункт [Да] и нажмите кнопку \odot .

4 Укажите на экране «Мои клипы», из которых нужно создать видеоролик. Выберите пункт [Эксп. Мои клипы] и нажмите кнопку \odot .

5 Выберите пункт с помощью кнопок Δ ∇ и нажмите кнопку \odot .

Эффекты Клипа	Можно применить 6 типов художественных эффектов.
Эффект перехода	Можно применить эффекты затенения.
BGM	Можно выбрать [Party Time] или [Откл.].
Громк. запис. клипа	Если для параметра [BGM] установлено значение [Party Time], можно задать громкость записи звука в видеоролике.
Звук записан. клипа	Выберите [Вкл.], чтобы создать видео с записанным звуком. Данная настройка доступна, только если для параметра [BGM] выбрано значение [Откл.].
Репетир	Можно просмотреть отредактированные файлы из «Моих клипов» по порядку, начиная с первого.

6 Завершив редактирование, выберите [Начать экспорт] и нажмите кнопку \odot .

- Комбинированный альбом сохранится в виде одного видеоролика.
- Экспортирование видеозаписи может занять некоторое время.
- Максимальная продолжительность записей в «Моих клипах» составляет 15 минут, а максимальный размер файла – 4 Гб.
- Отображение «Моих клипов» может начаться не сразу, если карту перед этим вынимали, вставили, очистили от данных или она защищена.
- Можно записать не более 99 «Моих клипов», каждый длиной не более 99 кадров. Максимальное количество зависит от размера и продолжительности файлов «Моих клипов».
- В «Мои клипы» нельзя добавлять видео какого-либо типа кроме видеороликов.

• Для параметра [Party Time] можно выбрать различную фоновую музыку. Запишите данные, загруженные с веб-сайта Olympus, на карту, на шаге 5 выберите для параметра [BGM] значение [Party Time] и нажмите кнопку \triangleright . Для загрузки данных посетите сайт.
<http://support.olympus-imaging.com/bgmdownload/>

Съемка видео с замедленным/ускоренным движением

Эта функция позволяет создавать видео с замедленным или ускоренным движением. Скорость записи можно задать с помощью  в режиме записи.

- 1 Нажмите кнопку , чтобы вывести на экран панель управления LV super control panel.
- 2 Кнопками     выберите .
- 3 Вращая передний диск, выберите  (пользовательский режим записи) (стр. 56), затем нажмите кнопку .
 - Значения параметра [Замедл./уск. воспр.] можно изменять нажатием кнопки **INFO**. Кнопками   выберите [Замедл./уск. воспр.], затем кнопками   выберите коэффициент увеличения и нажмите кнопку . Увеличьте коэффициент, чтобы повысить скорость записи. Уменьшите коэффициент, чтобы понизить скорость записи. Измененный коэффициент увеличения появится в качестве значка. Частота кадров изменяется соответственно.
- 4 Нажмите кнопку , чтобы начать съемку.
 - Чтобы закончить запись, снова нажмите кнопку .
 - Видео будет воспроизводиться с фиксированной скоростью записи, т.е. с замедленным или ускоренным движением.



- Запись звука производится не будет.
- Действие художественных фильтров для всех режимов обработки снимков будет отменено.
- При определенных настройках параметра  нельзя выбрать съемку с замедленным или ускоренным движением или оба режима.
- При использовании автофокусировки выдержка ограничена значениями более 1/24 секунды. При использовании ручной фокусировки это ограничение не применяется.
- В режимах **P**, **A** и **S** при съемке видео выдержка ограничена значениями более 1/24 секунды.
- В режиме **M** при съемке видео выдержка ограничивается в соответствии с автофокусом или ручным фокусом. Режим фокусировки нельзя переключить из ручного в автоматический.

3 Воспроизведение

Информация, отображаемая во время просмотра

Информация о просматриваемом изображении

Упрощенное отображение



Общее отображение

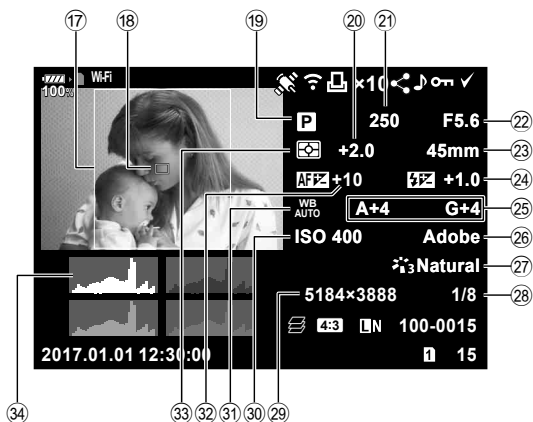

- | | | | |
|---|--------------|--|-------------|
| ① Уровень заряда аккумулятора..... | стр. 18 | ①7 Граница соотношения сторон..... | стр. 54 |
| ② Подключение к беспроводной сети..... | стр. 134–138 | ①8 Индикац Зоны АФ..... | стр. 40 |
| ③ Добавление информации GPS..... | стр. 137 | ①9 Режим съемки..... | стр. 24–37 |
| ④ Загрузка Eye-Fi завершена..... | стр. 122 | ②0 Коррекция экспозиции..... | стр. 39 |
| ⑤ Порядок печати
Количество экземпляров..... | стр. 144 | ②1 Выдержка..... | стр. 26–29 |
| ⑥ Порядок обмена..... | стр. 82 | ②2 Значение диафрагмы..... | стр. 26–29 |
| ⑦ Запись звука..... | стр. 83, 107 | ②3 Фокусное расстояние | |
| ⑧ Защита..... | стр. 81 | ②4 Контроль интенсивности вспышки..... | стр. 60 |
| ⑨ Выбранное изображение..... | стр. 82 | ②5 Компенсация баланса белого..... | стр. 52 |
| ⑩ Номер файла..... | стр. 120 | ②6 Цветовое пространство..... | стр. 65 |
| ⑪ Номер кадра | | ②7 Режим Цвета..... | стр. 61, 88 |
| ⑫ Гнездо, выбранное для воспроизведения..... | стр. 78 | ②8 Степень сжатия..... | стр. 131 |
| ⑬ Качество изображения..... | стр. 55, 88 | ②9 Подсчет Пикселей..... | стр. 131 |
| ⑭ Соотношение сторон..... | стр. 54 | ③0 Чувствительность ISO..... | стр. 42, 51 |
| ⑮ Совмещенный фокус/
изображение HDR
HDR1 HDR2..... | стр. 49, 95 | ③1 Баланс белого..... | стр. 42, 52 |
| ⑯ Дата и время..... | стр. 19 | ③2 Регулировка фокуса..... | стр. 112 |
| | | ③3 Режим замера..... | стр. 45, 51 |
| | | ③4 Гистограмма..... | стр. 23 |

Переключение отображаемой информации

Для переключения информации, отображаемой во время воспроизведения, нажмите кнопку **INFO**.



- Можно добавить гистограмму, света и тени и лайтбокс. [Инфо] (стр. 127)



Просмотр фотографий и видео

1 Нажмите кнопку .









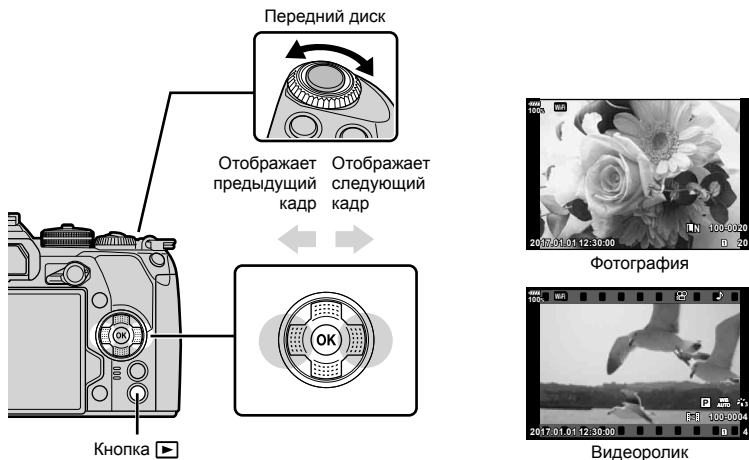











- На экране появится последний снимок или видеоролик.
- Выберите нужную фотографию или видеоролик с помощью переднего диска () или кнопок со стрелками.
- При нажатии кнопки спуска затвора до половины фотоаппарат возвращается в режим съемки.





Рекомендации



- Чтобы переключиться на другую карту памяти, удерживайте нажатой кнопку  и поверните диск, чтобы выбрать гнездо, затем отпустите кнопку . После выхода фотоаппарата из режима просмотра для карты, выбранной для воспроизведения, будут восстановлены исходные настройки. Изменение карты, выбранной для воспроизведения, при выполнении этой операции не влияет на настройку [ параметра [Настр-ки гнезда карты] (стр. 132).



Задний диск ()	Увеличение () / Индекс ()
Передний диск ()	Предыдущий () / Следующий () Эта операция также доступна в режиме воспроизведения крупным планом.
Кнопки со стрелками () () () ()	Покадровое воспроизведение: Далее () / назад () / громкость воспроизведения () () Воспроизведение крупным планом: Изменение области просмотра Для перехода к следующему () или предыдущему () кадру при воспроизведении крупным планом нажмите кнопку INFO . Нажмите кнопку INFO еще раз, чтобы открыть рамку увеличения, и измените ее положение кнопками ) () () () . Каталог/Мои клипы/календарный просмотр: Выделение изображения
INFO	Просмотр информации об изображении
	Выбор изображения (стр. 82)
Кнопка AEL/AFL	Защита изображения (стр. 81)



	Удаление изображения (стр. 82)
	Просмотр меню (на экране календаря нажмите эту кнопку для выхода из просмотра одиночных изображений)

Индекс/календарное отображение

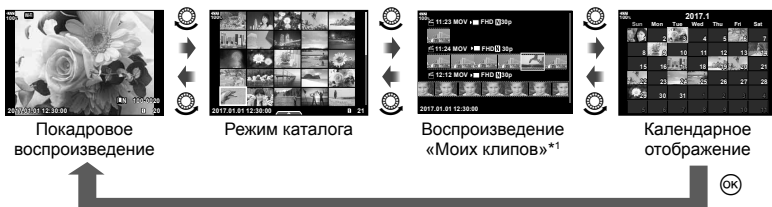
- Для запуска воспроизведения в режиме индексного просмотра поверните задний диск в положение  в режиме каталога. Чтобы выбрать воспроизведение «Моих клипов» или календарный просмотр, продолжайте прокручивать диск.
- Чтобы вернуться к покадровому просмотру, поверните задний диск в положение .



*1 Если были созданы один или несколько роликов в разделе «Мои клипы», они будут отображаться здесь (стр. 72).

- Количество снимков для просмотра в режиме каталога можно изменять.
  [Настр.] (стр. 128)

Просмотр фотографий





Просмотр с увеличением

В режиме покадрового просмотра поверните задний диск в положение  для увеличения. Поверните диск в положение , чтобы вернуться к покадровому просмотру.



Вращение

Вы можете поворачивать фотографии.

- 1 Выведите фотографию на экран и нажмите кнопку .
- 2 Выберите пункт [Вращение] и нажмите кнопку .
- 3 Нажмите кнопку , чтобы повернуть изображение против часовой стрелки, или кнопку , чтобы повернуть его по часовой стрелке; изображение поворачивается при каждом нажатии кнопки.
 - Нажмите кнопку , чтобы сохранить настройки и выйти.
 - Повернутое изображение сохраняется с текущей ориентацией.
 - Поворот видео и защищенных изображений не поддерживается.

Слайд-шоу

Эта функция последовательно отображает снимки, сохраненные на карте.

- 1 Во время воспроизведения нажмите **OK** и выберите **[L]**.



- 2 Настройте параметры.

Старт	Запуск слайд-шоу. Изображения отображаются одно за другим, начиная с текущего.
BGM	Выберите [Party Time] или [Откл.].
Слайд	Выбор типа данных для воспроизведения.
Интервал Сл-Дшоу	Выбор длительности отображения каждого слайда в диапазоне от 2 до 10 секунд.
Интервал Видео	Выберите [Полное], чтобы полностью воспроизводить каждый видеоролик в слайд-шоу, или [Корот.], чтобы воспроизводить только начальную часть каждого видеоролика.

- 3 Выберите пункт [Старт] и нажмите кнопку **OK**.
 - Начнется воспроизведение слайд-шоу.
 - Нажмите **OK**, чтобы остановить демонстрацию слайдов.

Громкость

В режиме пок кадрового воспроизведения и воспроизведения видео громкость звука можно регулировать с помощью кнопок **Δ** и **∇**.



Громкость слайд-шоу

Во время слайд-шоу нажимайте **Δ** **∇**, чтобы настроить громкость динамика фотоаппарата. Для настройки баланса между звуком, записанным с изображением или видеороликом, и фоновой музыкой пользуйтесь кнопками **<D>** во время отображения индикатора регулировки уровня звука.

Просмотр видео

Выберите видео и нажмите кнопку **OK** для отображения меню воспроизведения. Чтобы начать воспроизведение, выберите [Воспр. Видео] и нажмите кнопку **OK**. Перемотка вперед и назад осуществляется с помощью **</>**. Чтобы приостановить воспроизведение, снова нажмите кнопку **OK**. Приостановив воспроизведение, нажмите кнопку **△** для просмотра первого кадра и **▽** – для просмотра последнего кадра. Для просмотра предыдущих и следующих кадров используйте кнопки **</>** или передний диск (**⊙**). Чтобы остановить воспроизведение, нажмите кнопку **MENU**.

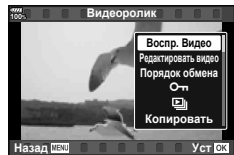

Для видео размером 4 ГБ и более

Если видеоролик был автоматически разделен на несколько файлов, нажатие кнопки **OK** откроет меню со следующими параметрами:

- [Воспр. сначала]: воспроизведение поделенного видео с начала до конца
- [Воспр. Видео]: воспроизведение файлов по отдельности
- [Удалить весь **⊙**]: удаление всех частей поделенного видео
- [Удаление]: удаление файлов по отдельности

- Для воспроизведения видеороликов на компьютере рекомендуем воспользоваться компьютерным программным обеспечением, поставляемым с ПК. Прежде чем запустить программное обеспечение в первый раз, подключите фотокамеру к компьютеру.

Защита снимков

Защищайте снимки от случайного удаления.

Откройте снимок, который нужно защитить, и нажмите кнопку **AEL/AFL**, чтобы добавить на изображение значок **On** (значок защиты). Нажмите кнопку **AEL/AFL** еще раз, чтобы снять защиту. Также вы можете защитить несколько выбранных изображений.

☞ «Выбор изображений (**On**, Копир Выбр, Удалить Выделенное, Выбранный порядок)» (стр. 82)

Значок **On** (защита)





- После форматирования с карты будут удалены все данные, включая защищенные изображения.

Копирование изображения (Копировать)

Если карты памяти установлены в оба гнезда (1 и 2), изображение с одной карты можно скопировать на другую. Во время воспроизведения изображения, которое нужно скопировать, нажмите кнопку **OK**, чтобы открыть меню просмотра. Выберите пункт [Копировать], нажмите кнопку **OK**, затем выберите, нужно ли указывать папку для сохранения. Выберите [Да], затем нажмите кнопку **OK**, чтобы скопировать изображение на другую карту.



- Кроме того, можно скопировать все изображения с одной карты на другую одновременно. **☞** «Копир. Все» (стр. 108)

Удаление изображения

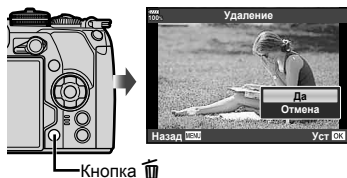
Выведите на экран изображение, которое нужно удалить, и нажмите кнопку . Выберите пункт [Да] и нажмите кнопку . За счет изменения настроек кнопок можно удалять изображения без подтверждения.  [Быстр. Удал] (стр. 121)











Выбор изображений (От, Копир Выбр, Удалить Выделенное, Выбранный порядок)

Можно выбрать несколько изображений, к которым следует применить функции [От], [Копир Выбр], [Удалить Выделенное] или [Выбранный порядок]. Нажмите кнопку  на экране в режиме каталога (стр. 79), чтобы выбрать изображение. На изображении появится значок . Чтобы отменить выбор, повторно нажмите кнопку .



Нажмите кнопку , чтобы открыть меню, а затем выберите [От], [Копир Выбр], [Удалить Выделенное] или [Выбранный порядок].

Установка очередности переноса изображений (Порядок обмена)

Изображения, которые нужно перенести на смартфон, можно выбрать заранее. Кроме того, можно отдельно просмотреть только предназначенные для переноса изображения. Во время просмотра изображений, которые нужно скопировать, нажмите кнопку , чтобы открыть меню просмотра. Выберите [Порядок обмена], нажмите кнопку , затем нажмите кнопку  или , чтобы установить очередность переноса этого изображения. На нем появится значок . Для отмены очередности переноса изображения нажмите кнопку  или . Выбрать изображения для переноса и заранее установить очередность переноса можно одновременно.  «Выбор изображений (От, Копир Выбр, Удалить Выделенное, Выбранный порядок)» (стр. 82), «Передача изображений на смартфон» (стр. 136)

- Список изображений для переноса может содержать не более 200 кадров.
- Список изображений для переноса не может включать изображения RAW и видеоролики Motion JPEG (.

Запись звуковой заметки

К фотографиям можно добавлять звуковые заметки (продолжительностью до 30 сек.).

- 1 Выведите на экран изображение, к которому нужно добавить звуковую заметку, и нажмите кнопку **OK**.
 - Запись звука не доступна для защищенных изображений.
 - Запись звука также доступна в меню воспроизведения.
- 2 Выберите **[Микрофон]** и нажмите кнопку **OK**.
 - Чтобы выйти без добавления заметки, выберите **[Отмена]**.
- 3 Выберите **[Микрофон Старт]** и нажмите **OK**, чтобы начать запись.
- 4 Чтобы закончить запись, еще раз нажмите кнопку **OK**.
 - Изображения со звуковыми заметками отмечаются символом **J**.
 - Для удаления заметки выберите **[Удаление]** на шаге 3.

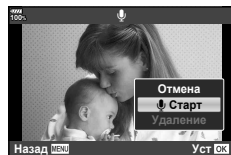

Добавление фотографий в «Мои клипы» (Доб. в Мои клипы)

Можно выбрать фотографии и добавить их в папку «Мои клипы».

Выберите на экране фотографию, которую нужно добавить, и нажмите кнопку **OK**, чтобы открыть меню. Выберите пункт **[Доб. в Мои клипы]** и нажмите кнопку **OK**. Кнопками **Δ ▽ <D>** выберите «Мои клипы» и порядок добавления фотографий, затем нажмите кнопку **OK**.

- Для изображений в формате RAW или снятых в супер-HD добавляются зернистые изображения, используемые для отображения.

Использование сенсорного экрана

Для работы с изображениями можно использовать сенсорный экран.



■ Полнокадровый просмотр

Отображение предыдущего или следующего изображения

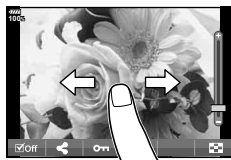
- Двигайте палец влево, чтобы перейти к следующему изображению, или вправо, чтобы перейти к предыдущему.







Увеличить

- Слегка коснитесь экрана, и на нем появятся ползунок и значок .
- Двигайте ползунок вверх или вниз для увеличения или уменьшения.
- Для прокрутки отображаемой области увеличенного изображения перемещайте ее пальцем.
- Нажмите , чтобы перейти к индексному просмотру. Коснитесь значка , чтобы перейти в режим календарного просмотра или к воспроизведению «Мои клипы».



■ Каталог/Мои клипы/календарный просмотр

Отображение предыдущей или следующей страницы

- Двигайте палец вверх, чтобы перейти на следующую страницу, или вниз, чтобы вернуться на предыдущую.
- Кнопками  и  выберите количество отображаемых изображений.   [Настр.] (стр. 115)
- Нажмите  несколько раз, чтобы вернуться к поккадровому просмотру.

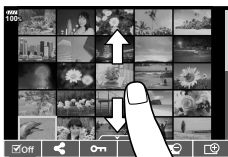





Просмотр изображений

- Нажмите на изображение, чтобы просмотреть его в полнокадровом режиме.

Выбор и защита снимков

В режиме поккадрового воспроизведения слегка коснитесь экрана, чтобы открыть сенсорное меню. Нужную операцию можно выполнить, касаясь значков в сенсорном меню.

	Выберите изображение. Можно выбрать несколько изображений и удалить их одновременно.
	Позволяет выбрать изображения, которые нужно перенести на смартфон.  «Установка очередности переноса изображений (Порядок обмена)» (стр. 82)
	Устанавливает защиту изображения.

- Не прикасайтесь к дисплею ногами и другими острыми предметами.
- Выполнению операций с сенсорным экраном могут помешать перчатки или защитная пленка экрана.

4 Функции меню

Основные операции в меню

Меню содержат параметры съемки и воспроизведения, которые отсутствуют в панели управления LV super control panel и т. п. и позволяют настроить фотоаппарат для удобного использования.

	Предварительные и основные настройки съемки (стр. 86)
	Расширенные настройки съемки (стр. 86)
	Параметры режима видеосъемки (стр. 100)
	Настройки воспроизведения и ретуширования (стр. 105)
	Настройка параметров фотоаппарата (стр. 111)
	Настройка фотоаппарата (например, дата и язык) (стр. 109)

1 Нажмите кнопку **MENU** для отображения меню.

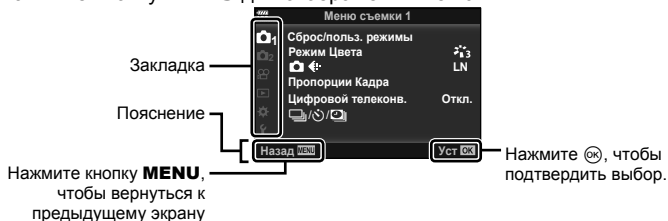

- После выбора опции в течение 2 секунд отображается подсказка.
- Нажмите кнопку **INFO**, чтобы показать или скрыть подсказки.

2 Выберите вкладку кнопками Δ ∇ и нажмите кнопку \odot .

- При выборе Пользовательское меню отображается вкладка группы меню. Кнопками Δ ∇ выберите группу меню и нажмите кнопку \odot .

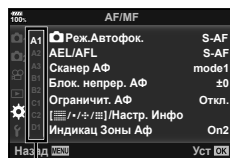

Группа меню

- 3 Кнопками Δ ∇ выберите параметр и нажмите кнопку \odot , чтобы отобразить доступные значения.



- 4 Кнопками Δ ∇ выделите нужное значение и нажмите кнопку \odot , чтобы выбрать его.

- Несколько раз нажмите кнопку **MENU** для выхода из меню.
- Значения по умолчанию для всех параметров см. в разделе «Уровни меню» (стр. 165).

Использование Меню съемки 1/Меню съемки 2

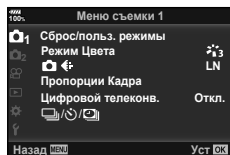

Меню съемки 1

- 🔍 Сброс/польз. режимы (стр. 86)
- 📷 Режим Цвета (стр. 61, 88)
- 📷↔️ (стр. 55, 88)
- 📷 Пропорции Кадра (стр. 54)
- 📷 Цифровой телеконв. (стр. 88)
- 📷/📷/📷 (серийная съемка, съемка с автоспуском, интервальная съемка) (стр. 46, 54, 89, 90)

Меню съемки 2

- 🔍 Брекетинг (стр. 91)
- 📷 HDR (стр. 49, 95)
- 📷 Мультиэкспозиция (стр. 95)
- 📷 Корр. трапец.искр. (стр. 97)
- 📷 Антишок [⬆]/Беззв. [⬇] (стр. 98)
- 📷 Съемка в супер-HD (стр. 99)
- ⚡ Режим ДУ (стр. 99, 153)

Возврат к настройкам по умолчанию (Сброс)

Настройки фотоаппарата можно легко сбросить, восстановив конфигурацию по умолчанию.

- 1 Выберите [Сброс/польз. режимы] в \mathcal{M} Меню съемки 1 и нажмите кнопку \odot .
- 2 Выберите [Сброс] и нажмите кнопку \odot .
 - Выделите [Сброс] и нажмите \triangleright , чтобы выбрать тип сброса. Для сброса всех настроек, кроме времени, даты и некоторых других, выделите [Полн.] и нажмите кнопку \odot . \mathcal{M} «Уровни меню» (стр. 165)
- 3 Выберите пункт [Да] и нажмите кнопку \odot .

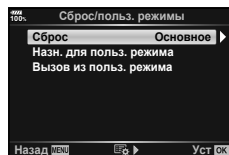

Сохранение параметров избранного (Назн. для польз. режима)

Изменение пользовательских настроек

Текущие настройки фотоаппарата можно сохранить в трех пользовательских режимах (С1–С3). Сохраненные настройки можно вызвать, повернув диск выбора режима в положение **С1**, **С2** или **С3** либо с помощью меню [Вызов из польз. режима].

- 1 Отрегулируйте настройки для сохранения.
 - Поверните диск выбора режима в любое положение, кроме iAUTO (**iAUTO**), **ART** и режима видео (**9**).
 - 2 Выберите [Сброс/польз. режимы] в **М** Меню съемки 1 и нажмите кнопку **OK**.
 - 3 Выберите [Назн. для польз. режима] и нажмите кнопку **▷**.
 - 4 Выберите место сохранения настроек ([Пользов. режим С1]–[Пользов. режим С3]) и нажмите кнопку **OK**.
 - 5 Выберите пункт [Установка] и нажмите кнопку **OK**.
 - Если выбрать значение [Установка], текущие настройки будут сохранены, а записанные ранее будут перезаписаны.
 - Для отмены регистрации выберите [Сброс].
- Настройки можно сохранить в пользовательских режимах **U** «Уровни меню» (стр. 165)
 - Настройки в каждом пользовательском режиме предустановлены. Если при сбросе настроек камеры выбрать [Сброс] > [Полн.], для каждого Пользовательского режима будут восстановлены предустановленные настройки. Настройки по умолчанию см. в разделе «Параметры пользовательского режима по умолчанию» (стр. 175).

Вызов пользовательских настроек

Настройки, сохраненные в режимах **С1**, **С2** и **С3**, можно вызвать к действию.

- 1 Выберите [Сброс/польз. режимы] в **М** Меню съемки 1 и нажмите кнопку **OK**.
- 2 Выберите [Вызов из польз. режима] и нажмите кнопку **▷**.
- 3 Выберите [Пользов. режим С1]–[Пользов. режим С3] и нажмите кнопку **OK**.
- 4 Выберите пункт [Да] и нажмите кнопку **OK**.
 - Если диск выбора режимов установлен в положение **P**, **A**, **S** или **M**, выбранный режим съемки не будет применен.

Параметры обработки (Режим Цвета)

Фотоаппарат позволяет выполнять независимые корректировки контрастности, резкости и других параметров в настройках [Режим Цвета] (стр. 61). Изменения параметров сохраняются отдельно для каждого режима цвета.

- 1 Выберите [Режим Цвета] в Меню съемки 1 и нажмите кнопку .
 - Отобразятся режимы обработки снимков, доступные в текущем режиме съемки.

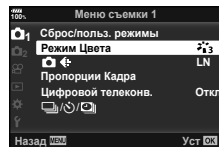

- 2 Выберите нужный параметр кнопками и нажмите кнопку .
 - Для настройки подробных параметров выбранного режима цвета нажмите кнопку . Для некоторых режимов цвета подробные параметры недоступны.
 - Изменение контрастности действует только в режиме [Normal].



Рекомендации

- Можно уменьшить количество отображаемых в меню режимов изображения. [Настр. Режима Съемки] (стр. 115)

Качество изображения (

- «Выбор качества изображения (» (стр. 55)
 - Можно изменить сочетание размера изображения JPEG и уровня сжатия, а также количество пикселей [M] и [S]. [Настройка], [Подсчет Пикселей]
 - «Комбинации размеров изображения JPEG и степени сжатия» (стр. 131)

Цифровой зум (Цифровой телеконв.)

Цифровой телеконвертер используется для увеличения изображения с превышением текущего коэффициента увеличения. Фотокамера сохраняет изображение, вырезанное по центру. Объект увеличивается почти вдвое.

- 1 Выберите для параметра [Цифровой телеконв.] в Меню съемки 1 значение [Вкл.].
- 2 Изображение на мониторе будет увеличено в два раза.
 - Изображение объекта съемки будет записано так, как оно отображается на мониторе.
 - Эта функция не поддерживается в режиме съемки с мультиэкспозицией.
 - Эта функция недоступна, если на экране в режиме видео отображается информация о режиме [Видео-эффект].
 - Эта функция недоступна, когда для [Видео] назначена кнопка с Функция Кнопки].
 - При просмотре снимка в формате RAW область, видимая на мониторе, указывается рамкой.
 - Метка автофокуса исчезает.
 - На мониторе появляется значок .

Настройка пользовательского автоспуска (📷/⌚)

Работу автоспуска можно настроить.

- 1 Выберите [📷/⌚/📷] в 📷 Меню съемки 1 и нажмите кнопку **OK**.

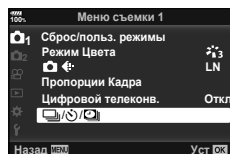



- 2 Выберите [📷/⌚] и нажмите **▷**.
- 3 Выберите [⌚C] (пользовательская настройка) и нажмите **▷**.
- 4 С помощью **△ ▽** выберите параметр и нажмите **▷**.
 - Кнопками **△ ▽** выберите настройку и нажмите кнопку **OK**.



Кол. Кадров	Устанавливает количество кадров, которые будут отсняты.
⌚ Таймер	Устанавливает время между нажатием кнопки спуска затвора и съемкой.
Интервал	Устанавливает задержку до съемки второго и последующих кадров.
AF каждого кадра	Определяет, следует ли осуществлять автоматическую фокусировку прямо перед съемкой изображения с использованием автоспуска.

Автоматическая съемка с фиксированным интервалом (интервальная съемка)

Фотоаппарат предусматривает возможность автоматической съемки с заданным временным интервалом между снимками. Отснятые кадры также можно объединить в один видеоролик. Эта настройка доступна только в режимах **P/A/SM**.

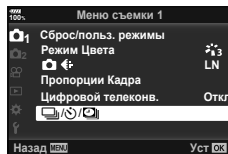
- 1 Выберите () в  Меню съемки 1 и нажмите кнопку .



- 2 Выберите [Настр. замед. съемки] и нажмите кнопку .
- 3 Выберите пункт [Вкл.] и нажмите кнопку .
- 4 Отрегулируйте указанные далее настройки и нажмите кнопку .

Кол. Кадров	Устанавливает количество кадров, которые будут отсняты.
Ожидание	Устанавливает время задержки перед началом съемки.
Интервал	Устанавливает интервал между снимками после начала съемки.
Видео из снимков	Устанавливает формат записи последовательности снимков. [Откл.]: Запись каждого кадра в виде фотографии. [Вкл.]: Запись каждого кадра в виде фотографии и формирование и запись одного видеоролика на основе последовательности отснятых кадров.
Параметры видео	[Разрешение видео]: Выберите размер для видео с интервальной съемкой. [Частота Кадров]: Выберите частоту кадров для видео с интервальной съемкой.

5 Выполните съемку.

- Съемка выполняется, даже если фотоаппарат не сфокусировался после автофокусировки. При необходимости фиксации фокуса выполняйте съемку в режиме ручной фокусировки.
- [Просм.Зап.] (стр. 109) действует в течение 0,5 секунды.
- Если время задержки перед началом съемки или интервал между снимками установлен равным или больше 1 минуты 31 секунд, экран и фотоаппарат будут отключаться после 1 минуты. За 10 секунд до съемки питание автоматически повторно включится. Если экран выключен, нажмите кнопку спуска затвора, чтобы его включить.
- Если установлен режим автофокусировки (стр. 43, 51) [C-AF] или [C-AF+TR], он автоматически переключается в [S-AF].
- Во время съемки с интервалом сенсорное управление недоступно.
- Эта функция не может применяться при съемке в HDR.
- Совместное использование центрифферной съемки с брекетингом, мультиэкспозиции и съемки с ручной выдержкой, длительной выдержки или комбинированной съемки невозможно.
- Вспышка не будет срабатывать, если время зарядки вспышки превышает интервал между снимками.
- Если в промежутке между снимками фотоаппарат автоматически выключается, он будет включаться перед следующим снимком.
- Если одна из фотографий записывается неправильно, видеоролик формироваться не будет.
- В случае недостаточного места на карте памяти видеоролик центрифферной съемки записываться не будет.
- Интервальная съемка будет отменена при использовании какого-либо из следующих элементов управления:
Диск выбора режимов, кнопка **MENU**, кнопка , кнопка разблокировки объектива и подключение кабеля USB.

- При выключении фотоаппарата интервальная съемка будет отменена.
- В случае недостаточного заряда аккумулятора съемка может завершаться преждевременно. Перед началом съемки убедитесь, что аккумулятор заряжен.
- Просмотр видео [4K] на компьютере может быть невозможен в зависимости от компьютера. Дополнительная информация доступна на веб-сайте OLYMPUS.

Последовательное изменение настроек для серии фотографий (Брекетинг)

Словом «брекетинг» обозначается операция автоматического варьирования установок в серии снимков или серии изображений, когда текущая установка изменяется в диапазоне между варьирующимися значениями. Настройки съемки с брекетингом можно сохранить и выключить съемку с брекетингом.

- 1 Выберите пункт [Брекетинг] в Меню съемки 2 и нажмите кнопку .

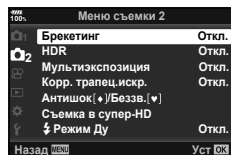

- 2 Выберите значение [Вкл.], нажмите кнопку и выберите тип съемки с брекетингом.

- При выборе съемки с брекетингом на экране появится .

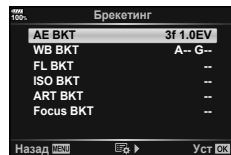

- 3 Нажмите , выберите настройки для таких параметров, как количество снимков, а затем нажмите кнопку .

- Нажимайте кнопку , до тех пор пока экран не вернется в состояние, показанное на шаге 1.
- Если на шаге 2 было выбрано [Откл.], настройки съемки с брекетингом будут сохранены, и съемку можно вести в обычном режиме.
- Брекетинг не сочетается с HDR, интервальной фотосъемкой, цифровым сдвигом, фотосъемкой в режиме мультиэкспозиции или со съемкой с высоким разрешением.
- Брекетинг невозможен, если на карте памяти фотоаппарата недостаточно места для выбранного количества кадров.

Рекомендации

- Если для параметра [Сменить функцию] пользовательского меню (стр. 113) выбрано значение [Вкл.], настройками брекетинга можно управлять с помощью кнопок **HDR**. Для выбора типа съемки с брекетингом можно вращать передний диск, а для выбора количества снимков — задний. После настройки вы можете переключаться между съемкой с брекетингом и обычной съемкой, нажимая кнопку **HDR**.

АЕ ВКТ (брекетинг АЭ)

Фотоаппарат меняет экспозицию для каждого снимка. Можно выбрать шаг 0,3 EV, 0,7 EV и 1,0 EV. В режиме покадровой съемки при каждом полном нажатии кнопки спуска затвора делается один снимок, в то время как при репортажной съемке камера продолжает делать снимки, пока полностью нажата кнопка спуска затвора: без изменений в лучшую или худшую сторону. Количество снимков: 2, 3, 5 или 7

- Во время автоматической последовательной съемки в диапазоне настроек индикатор **ВКТ** становится зеленым.
- Фотоаппарат настраивает экспозицию путем изменения диафрагмы и выдержки (режим **P**), выдержки (режимы **A** и **M**) или диафрагмы (режим **S**). Если для [ISO-Авто] (стр. 117) в режиме **M** выбрано значение [Все], а для [ISO] (стр. 42, 51) выбрано значение [AUTO], фотоаппарат может менять экспозицию, варьируя чувствительность ISO.
- Фотоаппарат интерполирует текущее значение коррекции экспозиции.
- Величина приращения при автоматической последовательной съемке в диапазоне настроек определяется с помощью параметра [EV Step].
 [EV Step] (стр. 117)



WB ВКТ (брекетинг ББ)

Во время съемки одного кадра автоматически создаются три изображения с разными настройками баланса белого (отрегулированными в указанных цветовых направлениях), начиная с текущего выбранного значения баланса белого. Брекетинг ББ доступен в режимах **P**, **A**, **S** и **M**.

- Баланс белого можно регулировать на 2, 4 или 6 шагов по каждой из осей: А — В (желтый — синий) и G — М (зеленый — пурпурный).
- Фотоаппарат интерполирует текущее значение коррекции баланса белого.



FL ВКТ (брекетинг ВС)

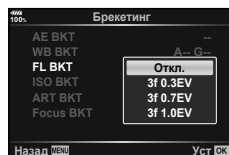

Фотоаппарат меняет уровень вспышки для трех снимков (первый снимок без изменения, отрицательное приращение для второго снимка, положительное приращение для третьего снимка). В режиме покадровой съемки при каждом нажатии кнопки спуска затвора делается один снимок; при репортажной съемке все фотографии снимаются, пока нажата кнопка спуска затвора.

- Во время автоматической последовательной съемки в диапазоне настроек индикатор **ВКТ** становится зеленым.
- Величина приращения при автоматической последовательной съемке в диапазоне настроек определяется с помощью параметра [EV Step].
 [EV Step] (стр. 117)



ISO BKT (брекетинг ISO)

Фотоаппарат меняет чувствительность для трех снимков, сохраняя выдержку и значение диафрагмы неизменными. Можно выбрать шаг 0,3 EV, 0,7 EV и 1,0 EV. При каждом нажатии кнопки спуска затвора фотоаппарат делает три снимка с установленной чувствительностью (или оптимальной чувствительностью, если выбрана автоматическая чувствительность) для первого снимка, отрицательным приращением для второго снимка и положительным приращением для третьего снимка.

- Величина приращения при автоматической последовательной съемке в диапазоне настроек не определяется значением параметра [Шаг ISO].  [Шаг ISO] (стр. 117)
- Автоматическая последовательная съемка выполняется независимо от верхнего предела, установленного с помощью параметра [ISO-Авто Настр.].  [ISO-Авто Настр.] (стр. 117)

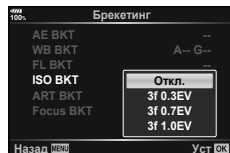

ART BKT (брекетинг ART)

Каждый раз при спуске затвора фотоаппарат записывает несколько изображений, к каждому из которых применяются разные установки арт-фильтров. Вы можете включать или выключать брекетинг арт-фильтров отдельно для каждого режима обработки изображения.

- Запись может потребовать некоторого времени.
- ART BKT нельзя совместно использовать с WB BKT или ISO BKT.

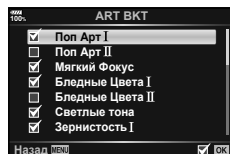

Focus BKT (брекетинг фокуса)

Сделайте серию снимков с разными положениями фокуса. Фокус постепенно отдалается от изначального положения фокуса. Выберите количество снимков в параметре [Устан. к-во снимков] и измените фокусное расстояние в параметре [Уст.разницу фокуса]. Выберите меньшие значения для [Уст.разницу фокуса], чтобы сузить изменение фокусного расстояния, и большие значения для его расширения. Если вы используете вспышку, отличную от указанной, можно указать время, которое занимает ее зарядка, в параметре [⚡ Время зарядки].

Нажмите кнопку затвора до конца вниз и немедленно ее отпустите. Съемка продолжится до выполнения съемки выбранного количества кадров или до повторного нажатия кнопки затвора до конца вниз.

- Брекетинг фокуса недоступен для объективов, которые имеют крепеж, соответствующий стандарту 4/3.
- Брекетинг фокуса завершается, если масштабирование или фокус регулируются во время съемки.
- Съемка заканчивается, когда фокус достигает бесконечности.
- При использовании скобок фокусировки снимки выполняются в бесшумном режиме.
- Чтобы воспользоваться вспышкой, выберите [Разрешено] для [Настр. реж. "Без звука" [▼]] > [Вспышка]. [ⓘ] [Настр. реж. "Без звука" [▼]] (стр. 98)
- Брекетинг фокусировки не сочетается с другими видами брекетинга.

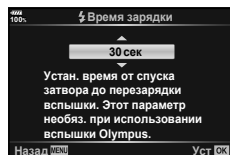
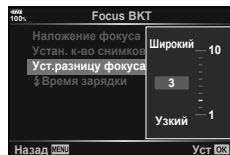
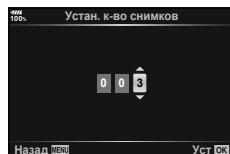
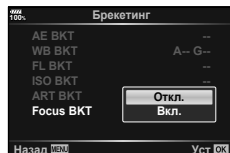

Focus BKT (совмещенный фокус)

Создается 8 снимков с автоматически сдвигаемым положением фокусировки, которые затем объединяются в одно изображение в формате JPEG, в котором в фокусе находится все от переднего до заднего плана.

- Положение фокуса сдвигается автоматически относительно центра фокусного расстояния, и все 8 кадров объединяются в один снимок.
- Если объединить снимки не удастся, изображение не сохраняется.
- Совмещенный фокус отключается при регулировке увеличения или фокуса во время съемки.
- Угол обзора у совмещенных изображений меньше, чем у исходных.
- Сведения об объективах, которые можно использовать в режиме [Совмещенный фокус], приведены на веб-сайте OLYMPUS.
- Совмещенный фокус не сочетается с другими видами брекетинга.

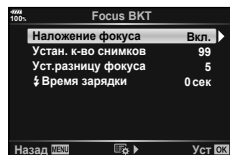

Съемка изображений в HDR (расширенном динамическом диапазоне)

Можно делать снимки в расширенном динамическом диапазоне HDR.

☞ «Съемка изображений в HDR (расширенном динамическом диапазоне)» (стр. 49)

- 1 Выберите пункт [HDR] в Меню съемки 2 и нажмите кнопку .

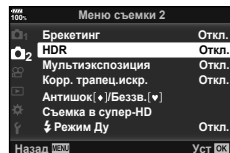

- 2 Выберите тип съемки HDR и нажмите кнопку .

- 3 Выполните съемку.

- При нажатии кнопки спуска затвора фотоаппарат автоматически выполнит съемку заданного количества изображений.

Запись нескольких экспозиций в одном изображении (Мультиэкспозиция)

Можно записать несколько экспозиций в одном изображении, используя выбранное в данный момент значение параметра качества изображения.

- 1 Выберите пункт [Мультиэкспозиция] в Меню съемки 2 и нажмите кнопку .

- 2 С помощью выберите параметр и нажмите .

- Кнопками выберите настройку и нажмите кнопку .

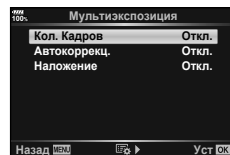

Кол. Кадров	Выберите [2 кадра].
Автокоррект.	Когда установлено значение [Вкл.], для каждого кадра устанавливается яркость 1/2, и изображения накладываются друг на друга. Когда задано значение [Откл.], изображения накладываются с изначальной яркостью каждого кадра.
Наложение	Если установлено значение [Вкл.], на изображение RAW, сохраняемое на карте, накладываются несколько экспозиций. Количество сделанных снимков равняется одному. Изображение сохраняется в отдельном файле.



- Пока используется мультиэкспозиция, на экране отображается значок .



- 3 Выполните съемку.

- После начала съемки символ подсвечивается зеленым цветом.
- Нажмите для удаления последнего снимка.
- Предыдущий снимок накладывается на композицию, что помогает скомпоновать следующий кадр.

- В режиме мультиэкспозиции фотоаппарат не переходит в спящий режим.
- Фотографии, снятые другими фотоаппаратами, нельзя включить в мультиэкспозицию.
- Когда для функции [Наложение] установлено значение [Вкл.], изображения, отображаемые при выборе изображения RAW, проявляются с настройками на момент съемки.
- Чтобы настроить функции съемки, сначала отмените съемку с мультиэкспозицией. Некоторые функции нельзя настроить.
- Мультиэкспозиция автоматически отменяется с последующего изображения в следующих ситуациях.
Фотоаппарат выключен, нажата кнопка , нажата кнопка **MENU**, установлен любой режим съемки, кроме **P**, **A**, **S** или **M**, заканчивается заряд аккумулятора, к фотоаппарату подключен какой-либо кабель.
- Если выбрано изображение RAW при помощи [Наложение], то для изображения, записанного в формате RAW+JPEG, отображается изображение JPEG.
- Мультиэкспозицию нельзя использовать с некоторыми функциями съемки, такими как брекетинг.



Рекомендации

- Чтобы наложить 3 и более кадров: выберите значение RAW для параметра [>] и используйте параметр [Наложение] для наложения нескольких экспозиций.
- Дополнительная информация о наложении изображений RAW:  «Наложение изображений» (стр. 107)



Коррекция трапецидального искажения и управление перспективой (Корр. трапец.искр.)

Используйте коррекцию трапецидальных искажений для снимков высокого здания, сделанных снизу, или специально усильте эффект перспективы. Эта настройка доступна только в режимах **P/A/S/M**.



- 1 Выберите для параметра [Корр. трапец.искр.] в  Меню съемки 2 значение [Вкл.].



- 2 Откорректируйте эффект на дисплее и скомпонуйте кадр.

- Используйте передний и задний диск для коррекции трапецидальных искажений.
- Кнопками   выберите область записи. В зависимости от степени коррекции область может не изменяться.
- Для отмены изменений нажмите и удерживайте кнопку .
- Чтобы отрегулировать диафрагму, выдержку и другие параметры съемки, когда включена коррекция трапецидальных искажений, нажмите кнопку **INFO** для просмотра других экранов. Чтобы продолжить коррекцию трапецидальных искажений, нажимайте кнопку **INFO**, пока не появится экран коррекции трапецидальных искажений.
- При увеличении степени коррекции может произойти следующее.
 - Изображение станет зернистым.
 - Степень увеличения для обрезки изображения будет большой.
 - Положение обрезки нельзя будет переместить.

- 3 Выполните съемку.

- Чтобы завершить коррекцию трапецидальных искажений, выберите значение [Вкл.] для параметра [Корр. трапец. искр.] в  меню съемки 2.
- Если функция  (Корр. трапец.искр.) (стр. 68) назначена кнопке при помощи меню Функция Кнопки, для завершения коррекции трапецидальных искажений нажмите и удерживайте выбранную кнопку.
- Если выбрано качество изображения [RAW], фотографии записываются в формате RAW+JPEG.
- При использовании оптических конвертеров достижение желаемых результатов может быть недоступным.
- В зависимости от степени коррекции, некоторые зоны автофокуса могут оказаться за пределами области отображения. Если зона автофокуса, на которой фокусируется фотоаппарат, находится за пределами области отображения, появляется значок ,  или .
- В режиме коррекции трапецидальных искажений недоступно следующее: ручная выдержка, длительная выдержка или режим живой комбинированной съемки, серийная съемка, брекетинг, HDR, мультиэкспозиция, цифровой телеконвертер, видео, режимы автофокуса [C-AF] и [C-AF+TR], режимы обработки снимков [e-Portrait] и **ART**, пользовательский автоспуск, съемка в супер-HD
- Если фокусное расстояние выбрано для [Стабилизация] или если вы используете объектив, для которого предоставляются необходимые настройки, коррекция отрегулируется соответствующим образом. Если не используется объектив Micro Four Thirds или Four Thirds, выбирайте фокусное расстояние при помощи параметра [Стабилизация] (стр. 53).

Установка компенсации вибраций/беззвучной съемки (Антишок[♦]/Беззв.[♥])









В случае установки компенсации вибраций/беззвучной съемки при использовании серийной съемки или автоспуска можно выбрать режим «Антишок» или беззвучную съемку (стр. 46).



- 1 Выберите пункт [Антишок [♦]/Беззв. [♥]] в Меню съемки 2 и нажмите кнопку .
- 2 С помощью выберите параметр и нажмите .
 - Кнопками выберите настройку и нажмите кнопку .

Антишок [♦]	Определяет временной промежуток от полного нажатия кнопки спуска затвора до фактического спуска затвора во время съемки в режиме «Антишок». Если задан интервал, в качестве опции для серийной съемки или съемки с автоспуском отображается элемент, отмеченный [♦]. Если во время съемки компенсация вибраций не используется, установите значение [Откл.]. Используйте этот режим для нейтрализации незначительных вибраций, возникающих при работе затвора. Функция «Антишок» доступна и в режиме серийной съемки, и в режиме автоспуска (стр. 46).
Беззв. [♥]	Определяет временной промежуток от полного нажатия кнопки спуска затвора до фактического спуска затвора в режиме бесшумной съемки. Если задан интервал, в качестве опции для серийной съемки или съемки с автоспуском отображается элемент, отмеченный значком ♥. Если бесшумная съемка не используется, установите значение [Откл.].
Снижение шума [▼]	Установите значение [Авто], чтобы уменьшить количество шума на снимках, сделанных при больших значениях экспозиции в режиме беззвучной съемки. В процессе уменьшения уровня шума может быть слышен звук работы затвора.
Настр. реж. “Без звука” [♥]	Выберите [Разрешено] или [Запрещено] для [■]], [Подсветки Аф] и [Вспышка].

Съемка с высоким разрешением (Съемка в супер-HD)

Съемку с высоким разрешением [Съемка в супер-HD] можно включить, выбрав опцию серийной съемки или съемки с автоспуском  (стр. 46).

- 1 Выберите пункт [Съемка в супер-HD] в  Меню съемки 2 и нажмите кнопку .
- 2 С помощью   выберите параметр и нажмите .
 - Кнопками   выберите настройку и нажмите кнопку .

Съемка в супер-HD	Определяет временной промежуток от полного нажатия кнопки спуска затвора до фактического спуска затвора в режиме съемки с высоким разрешением. Если задан интервал, в качестве опции для серийной съемки или съемки с автоспуском отображается  . Если съемка с высоким разрешением не используется, установите значение [Откл.].
 Время зарядки	Задание времени зарядки вспышек, если не используется специальная вспышка.

- Для съемки с высоким разрешением используется электронный затвор.
-  «Использование вспышки (фотосъемка со вспышкой)» (стр. 57)

Съемка с беспроводной вспышкой с дистанционным управлением







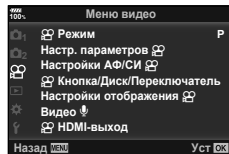



Съемка с беспроводной вспышкой с дистанционным управлением возможна при использовании вспышки из комплекта поставки с беспроводными вспышками с дистанционным управлением.  «Фотосъемка с беспроводным удаленным управлением вспышкой» (стр. 153)

Использование меню видео

В меню видео настраиваются функции видеозаписи.















Параметр	Описание	102
Режим	Выбор режима записи видео.	102
Настр. параметров	Настройка качества изображения при видеосъемке. [←]: выбор сочетания размера и качества изображения и битрейта. [Фильтр шума]: выбор уровня снижения шума при записи высокочувствительных видеороликов. [Режим Цвета]: если выбрано значение [Вкл.], производится запись в режиме цвета, подходящим для редактирования.	102
Настройки АФ/СИ	[Реж.Автофок.]: выбор режима автофокуса для видеосъемки. [Стабилизация]: настройка стабилизации изображения при видеосъемке.	43, 51, 53
Кнопка/Диск/Переключатель	Настройка функций кнопок, дисков и переключателей для режима видеосъемки. [Функция Кнопки]: настройка функций кнопок в режиме видеосъемки. [Функции диска]: настройка функций заднего и переднего диска в режиме видеосъемки. Если переднему или заднему диску назначена функция [Экспозиция], коррекция экспозиции может регулироваться в пределах ± 3 EV (с шагом 1/2 и 1 EV). [Функ-я перекл. Fn]: настройка функции, переключаемой переключателем Fn в режиме видеосъемки. В режиме [mode1] переключатель Fn включает набор функций [Функции диска]. При выборе [mode2] и нажатии кнопки для переключения с помощью Fn можно выбрать функции Реж.Автофок., [/ * / + /] (настройка метки АФ) и (Зона АФ). Эта настройка не действует, когда для [Функ-я перекл. Fn] выбирается [mode3] (стр. 113) или когда для [Перекл. Fn/перекл. пит-я] выбирается [Питание 1] или [Питание 2] (стр. 113). [Функция затвора]: Настройка функции кнопки спуска затвора в режиме видеосъемки. Если выбрано значение [], нажатие кнопки спуска инициирует автофокусировку. Фотосъемка недоступна. Если выбрано значение [REC], при полном нажатии кнопки спуска будет начинаться или заканчиваться видеосъемка. При такой настройке кнопка для начала и остановки видеосъемки не используется. [Скорость электр. зума]: настройка скорости зума при использовании кольца на объективах с механическим зумом.	—

Параметр	Описание	
Настройки отображения 	<p>[ Настр. Упр.]: настройка отображения Live Control (стр. 126) и Live SCP (стр. 50) в режиме видеосъемки. Чтобы настройка не отображалась, выберите элемент и снимите соответствующий флажок, нажав кнопку .</p> <p>[Настройки инфо ]: Настройка информации, отображаемой на экране видеосъемки. Чтобы настройка не отображалась, выберите элемент и снимите соответствующий флажок, нажав кнопку .</p> <p>[Настройки тайм-кода]: Выбор тайм-кодов для записи при видеосъемке.</p> <p>Установите для параметра [Режим тайм-кода] значение [DF], чтобы записывать тайм-коды с исправлением ошибок и учетом времени записи. При значении [NDF] (без пропуска кадра) тайм-коды будут записываться без исправлений.</p> <p>Установите для параметра [Прямой счет] значение [Таймер видео], чтобы использовать тайм-коды только во время записи, или [Своб. таймер], чтобы использовать тайм-коды и при приостановке записи, в том числе и тогда, когда фотоаппарат выключен. Задайте стартовое время для тайм-кода в параметре [Стартовое время]. Выберите значение [Текущее время], чтобы для тайм-кода текущего кадра установить значение 00. Чтобы установить значение 00:00:00:00, выберите [Сброс]. Тайм-коды можно также установить при помощи элемента [Ручной ввод]. В формате Motion JPEG () запись тайм-кодов не поддерживается.</p> <p>[Схема отображ. ]: настройка отображения уровня заряда аккумулятора (в % или в минутах) в режиме видео и во время видеосъемки.</p>	—
Видеоролик 	<p>Если установлено значение [Откл.], звук не записывается.</p>	103
 HDMI-выход	<p>Установка выходных параметров для записи видеороликов, если фотоаппарат подключен к внешнему устройству через интерфейс HDMI.</p> <p>[Режим вывода]: выбор режима вывода видео.</p> <p>Если выбрать значение [Реж. монитора], выводится изображение и информация о фотоаппарате. Информация о фотоаппарате не отображается на экране.</p> <p>Если выбрать значение [Реж. записи], выводится только изображение. Информация о фотоаппарате отображается на экране.</p> <p>[Сеанс Записи]: если выбрано значение [Вкл.], сеанс записи передается с фотоаппарата на подключенное внешнее устройство.</p> <p>[Тайм-код]: если выбрано значение [Вкл.], тайм-код передается с фотоаппарата на подключенное внешнее устройство.</p> <ul style="list-style-type: none"> • Запись внешним устройством, использующим тайм-код в качестве сеанса записи, может останавливаться в следующих случаях: <ul style="list-style-type: none"> - при записи видео в режиме ART и в других режимах с высокой степенью обработки; - при переключении между экраном и видеодиспетчером. 	—

Добавление эффектов к видео

Можно создавать видеоролики с применением эффектов, доступных в режиме фотографии.











- 1 Выберите [Режим] в Меню видео и нажмите кнопку .
- 2 Кнопками   выберите параметр и нажмите кнопку .

P	Оптимальное значение диафрагмы устанавливается автоматически в соответствии с яркостью объекта. Отрегулируйте коррекцию экспозиции, вращая передний () или задний () диск.
A	При настройке значения диафрагмы изменяется изображение заднего плана. Отрегулируйте коррекцию экспозиции, вращая передний () диск, и диафрагму, вращая задний () диск.
S	Выдержка влияет на то, как будет выглядеть объект. Отрегулируйте коррекцию экспозиции, вращая передний диск () и выдержку, вращая задний () диск. Выдержку можно установить в диапазоне от 1/24 с до 1/8000 с.
M	Значения выдержки и диафрагмы можно установить вручную. Выберите значение диафрагмы, вращая передний диск () и выдержку, вращая задний () диск. Выдержку можно установить в диапазоне от 1/3 с до 1/8000 с. Вручную можно установить только значения чувствительности от ISO 200 до 6400.

- Кадры с размытым изображением из-за таких факторов, как движение объекта съемки в момент, когда затвор открыт, можно уменьшить, если выбрать максимально короткую доступную выдержку.
- Нижний предел выдержки меняется в соответствии с частотой кадров для режима записи видео.
- Сильное дрожание фотоаппарата может компенсироваться не полностью.
- Когда внутренняя температура фотоаппарата повышается, в целях его защиты съемка автоматически прекращается.
- При выборе некоторых художественных фильтров возможности режима [C-AF] ограничиваются.

Настройка режима записи (

Можно выбирать сочетания размера и видеоизображения и битрейта. Эту настройку можно выбрать в параметрах режима видеосъемки (стр. 56).











- 1 Выберите [Настр. параметров] в Меню видео и нажмите кнопку .
- 2 Выберите [ ] и нажмите кнопку .
- 3 С помощью   выберите параметр и нажмите .
 - Кнопками   выберите настройку и нажмите кнопку .







Размер изображения	Установка размера изображения: [C4K] (только пользовательское), [4K], [FHD] (Full HD) или [HD].
Битрейт	Установка битрейта: [A-I] (All-Intra), [SF] (Super Fine), [F] (Fine) или [N] (Normal). <ul style="list-style-type: none"> • При работе с Клипами значение [A-I] (All-Intra) недоступно. • Если выбран размер изображения [4K] или [C4K], выбрать битрейт нельзя.



Частота кадров	Установка частоты кадров: [60р], [50р], [30р], [25р] или [24р]. <ul style="list-style-type: none"> Значения [60р] и [50р] недоступны в следующих ситуациях. <ul style="list-style-type: none"> Если выбран размер изображения [FHD] (Full HD) и битрейт [A-I] (All Intra). Если выбран размер изображения [C4K] или [4K]. Если выбрать размер изображения [C4K], для частоты кадров будет зафиксировано значение 24р.
Время съемки	Установка времени съемки: [8 сек.], [4 сек.], [2 сек.], [1 сек.] или [Откл.] (только пользовательский). Время съемки можно задать только для Клипов и пользовательских настроек. <ul style="list-style-type: none"> Если выбран размер изображения [C4K], для времени съемки фиксируется значение [Откл.].
Замедл./уск. воспр.	Настройка замедленного и ускоренного воспроизведения. Доступные настройки зависят от выбранной частоты кадров. <ul style="list-style-type: none"> Замедленное и ускоренное воспроизведение не может использоваться в некоторых режимах качества изображения.

Настройка записи звука для видеороликов (Видеоролик)

Настройка записи звука при видеосъемке.













- Выберите [Видеоролик ] в  Меню видео и нажмите кнопку .
- Выберите значение [Вкл.] и нажмите кнопку .
- С помощью   выберите параметр и нажмите .
 - Кнопками   выберите настройку и нажмите кнопку .

Громкость записи	Настройка чувствительности микрофона для встроенного микрофона и дополнительных внешних микрофонов. Отрегулируйте чувствительность с помощью кнопок   , проверяя пиковый уровень звука, полученный микрофоном за несколько предыдущих секунд.
 Огранич. громкости	Если выбрано значение [Вкл.], громкость автоматически регулируется, когда громкость регистрируемого микрофоном звука превышает нормальную.
Уменьш. шума ветра	Уменьшение шума ветра при записи.
 Питание разъема	Выберите значение [Вкл.] для подачи питания на микрофон или значение [Откл.] при использовании профессионального микрофона и т. п., для которого не требуется питание от фотоаппарата.
Вкл PCM Recorder 	Установите значение [Вкл.] для использования диктофона IC, подключенного к гнезду микрофона, в качестве микрофона.  «Запись видео со звуком с помощью диктофона IC» (стр. 104)
Громкость наушников	Выбор уровня звука подключенных наушников.

- При этом в видеоролик могут записаться рабочие звуки объектива и фотоаппарата. Чтобы этого не произошло, сделайте рабочие звуки тише, выбрав значение [S-AF] или [РФ] для [Реж.Автофок.] или минимизировав работу фотоаппарата.
- В режиме  (Диорама) звук не записывается.
- Если для параметра [Видеоролик ] установлено значение [Откл.], на экране отображается значок .

Запись видео со звуком с помощью диктофона IC

Для записи звука видеоролика можно использовать диктофон IC. Для записи звука подключите диктофон IC к разъему микрофона фотоаппарата. Для подключения используйте нерезистивный кабель.

- 1 Выберите [Видеоролик  Меню видео и нажмите кнопку .
- 2 Выберите значение [Вкл.] и нажмите кнопку .
- 3 Кнопками   выберите [Вкл PCM Recorder .
- 4 С помощью   выберите параметр и нажмите .
 - Кнопками   выберите настройку и нажмите кнопку .

Запись фотоаппарата Громкость	Если выбрано значение [Неактивен], настройки записи звука фотоаппарата отключаются и применяются настройки диктофона IC.
Звуковой маркер	Если установлено значение [Вкл.], проигрывается звуковой маркер.
Синхр.  запись.	Если установлено значение [Вкл.], диктофон IC автоматически начинает и заканчивает запись одновременно с началом и окончанием записи видео фотоаппаратом.

Запись видео со звуком с помощью диктофона Olympus LS-100 IC

При использовании диктофона Olympus LS-100 IC для записи звука можно добавить звуковой маркер, начинать и останавливать запись с помощью элементов управления фотоаппаратом.

В меню [Видеоролик  запись.] значение [Вкл.].

Перед записью обновите прошивку диктофона LS-100.

- 1 Подключите диктофон LS-100 к разъему USB и микрофону.
 - Когда диктофон LS-100 подключится к разъему USB, появится сообщение с запросом выбора типа подключения. Выберите [PCM Recorder]. Если сообщение не отображается, выберите для параметра [Режим USB] (стр. 117) в пользовательском меню значение [Авто].
 - 2 Начните запись видео.
 - Запись звука диктофоном LS-100 начнется одновременно.
 - Для записи звукового маркера можно нажать и удерживать кнопку .
 - 3 Закончите запись видео.
 - Запись звука диктофоном LS-100 закончится одновременно.
- См. также документацию к диктофону LS-100.

Использование меню просмотра

Меню просмотра

 (стр. 80)

 (стр. 105)

Редакт. (стр. 105)

Порядок печати (стр. 144)

Защита Сброса (стр. 108)

Копир. Все (стр. 108)

Подключение к смартфону (стр. 135)

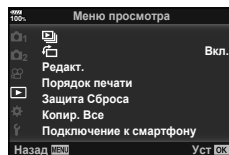











Отображение повернутых изображений ()

Если выбрано значение [Вкл.], изображения в книжной ориентации автоматически поворачиваются и правильно отображаются при просмотре.











Редактирование фотографий





Сохраненные снимки можно редактировать и сохранять в качестве новых снимков.

- Изображения для редактирования можно выбирать на карте, которая в данный момент выбрана для просмотра.  «Настройка карты, на которую будет вестись запись» (стр. 132)

- Выберите пункт [Редакт.] в  Меню просмотра и нажмите кнопку .
- Используя  , выберите [Выб. изображение] и нажмите кнопку .
- Кнопками   выберите изображение, которое нужно отредактировать, и нажмите кнопку 
 - Если выбрано изображение RAW, отображается команда [Редакт. RAW], а для изображений JPEG отображается команда [Редакт. JPEG]. Если изображение было записано в формате RAW+JPEG, отображаются команды [Редакт. RAW] и [Редакт. JPEG]. Выберите нужный вариант.
- Выберите [Редакт. RAW] или [Редакт. JPEG] и нажмите кнопку .

Редакт. RAW	Создание копии в формате JPEG для изображения RAW, отредактированного в соответствии с параметрами.	
	Текущий	Копия в формате JPEG обрабатывается с использованием текущих параметров фотоаппарата. Перед выбором этой команды настройте параметры фотоаппарата. Некоторые настройки, такие как коррекция экспозиции, не применяются.
	Польз.1	Для редактирования изменяйте настройки на экране.
	Польз.2	Используемые настройки можно сохранить.
	ART ВКТ	Изображение редактируется с использованием настроек выбранного художественного фильтра.

<p>Редакт. JPEG</p>	<p>Выберите один из следующих параметров.</p> <p>[Осв. Теней]: увеличение яркости темного объекта в контровом свете.</p> <p>[Убр. Кр.Глаз]: подавление эффекта «красных глаз» при съемке со вспышкой.</p> <p>[]: обрезка изображения. Выберите размер вырезаемого участка, вращая передний () или задний диск (), и переместите рамку обрезки в нужное место кадра кнопками   .</p>  <p>[Пропорции]: Изменение соотношения сторон изображения с 4:3 (стандартное) на [3:2], [16:9], [1:1] или [3:4]. После изменения соотношения размеров, укажите место вырезания при помощи кнопок   .</p> <p>[Ч/Б]: Создание черно-белых изображений.</p> <p>[Сепия]: Создание изображений в оттенках сепии.</p> <p>[Насыщен.]: повышение яркости изображений. Настройте насыщенность цвета, проверяя изображение на экране.</p> <p>[]: изменение размера файла изображения на 1280 × 960, 640 × 480 или 320 × 240. Изображения с соотношением сторон, отличным от стандартного (4:3), преобразуются в файлы изображений наиболее близкого размера.</p> <p>[e-Portrait]: корректировка, делающая кожу более гладкой. Если не удастся обнаружить лицо, корректировка не применяется.</p>
----------------------------	---

- 5 По окончании настройки нажмите кнопку .
 - Настройки будут применены к изображению.
 - 6 Выберите пункт [Да] и нажмите кнопку .
 - Отредактированное изображение сохраняется на карту.
- С некоторыми изображениями коррекция эффекта «красных глаз» может не работать.
 - Редактирование изображений в формате JPEG невозможно в следующих случаях: если снимок обработан на компьютере, при нехватке места на карте, а также если изображение записано на другом фотоаппарате.
 - Размер изображения нельзя увеличить () по отношению к оригиналу.
 - [] (обрезка) и [Пропорции] можно использовать только для редактирования изображений с соотношением сторон 4:3 (стандартное).
 - Если значение [ART] выбрано для режима обработки снимков, для параметра [Цвет. Простр.] (стр. 65) фиксируется значение [sRGB].

Наложение изображений

Можно выполнить наложение до 3-х снятых с помощью фотоаппарата изображений в формате RAW и сохранить их как отдельное изображение.

Изображение сохраняется в режиме записи, установленном на момент сохранения. (Если выбрано значение [RAW], копия будет сохранена в формате [L+N+RAW].)

- 1 Выберите пункт [Редакт.] в Меню просмотра и нажмите кнопку .
- 2 Кнопками выберите [Наложение] и нажмите кнопку .
- 3 Выберите количество налагаемых изображений и нажмите кнопку .
- 4 Кнопками выберите изображения RAW, которые нужно наложить.
 - Наложенное изображение отображается, если количество выбранных изображений равно заданному на шаге 3.
- 5 Отрегулируйте усиление для каждого накладываемого изображения.
 - Выберите изображение кнопками , а затем отрегулируйте усиление кнопками .
 - Усиление настраивается в диапазоне 0,1 – 2,0. Просмотрите результат на экране.
- 6 Нажмите кнопку , чтобы открыть окно подтверждения. Выберите пункт [Да] и нажмите кнопку .

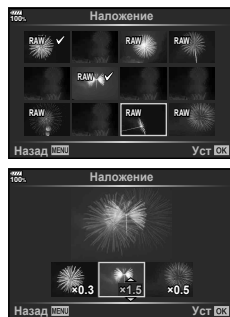

Рекомендации

- Чтобы наложить 4 и более кадров, сохраните наложенное изображение в файле RAW и снова используйте функцию [Наложение].

Запись звуковой заметки

К фотографиям можно добавлять звуковые заметки (продолжительностью до 30 сек.). Эта функция совпадает с в режиме просмотра (стр. 83).

Сохранение фотографий из видеороликов (Стоп-кадр)

Вы можете выбрать кадр из видеоролика и сохранить его в качестве фотографии.

- 1 Выберите пункт [Редакт.] в Меню просмотра и нажмите кнопку .
- 2 Используя , выберите [Выб. изображение] и нажмите кнопку .
- 3 Кнопками выберите видеоролик и нажмите кнопку .
- 4 Выберите пункт [Редактировать видео] и нажмите кнопку .
- 5 Кнопками выберите [Стоп-кадр] и нажмите кнопку .
- 6 Кнопками выберите кадр, который нужно сохранить в качестве фотографии, и нажмите кнопку .
 - Можно редактировать видеоролики, записанные этим фотоаппаратом с соотношением сторон [16:9] и размером изображения 4K в формате MOV.

Обрезка видео (Обрезка видео)

- 1 Выберите пункт [Редакт.] в Меню просмотра и нажмите кнопку .
- 2 Используя , выберите [Выб. изображение] и нажмите кнопку .
- 3 Кнопками выберите видеоролик и нажмите кнопку .
- 4 Выберите пункт [Редактировать видео] и нажмите кнопку .
- 5 Кнопками выберите [Обрезка видео] и нажмите кнопку .
- 6 Выберите [Перезаписать] или [Нов. Файл] и нажмите кнопку .
 - Если изображение защищено, выбрать пункт [Перезаписать] нельзя.
- 7 Укажите область обрезки.
 - Будет удален диапазон между первым или последним и выбранным кадром.
- 8 Выберите пункт [Да] и нажмите кнопку .
 - Редактирование доступно для видео, записанного с помощью этого фотоаппарата.

Полное снятие защиты

Можно одновременно снять защиту с нескольких изображений.

- 1 Выберите пункт [Защита Сброса] в Меню просмотра и нажмите кнопку .
- 2 Выберите пункт [Да] и нажмите кнопку .
 - Будет снята защита со всех защищенных изображений на карте, с которой выполняется воспроизведение.

Копир. Все

Все изображения можно копировать с одной установленной в фотоаппарат карты памяти на другую (гнездо 1 и 2).

- 1 Выберите пункт [Копир. Все] в Меню просмотра и нажмите кнопку .
- 2 Выберите параметр и нажмите кнопку .

	Все изображения с карты в гнезде 1 будут скопированы на карту в гнезде 2.
	Все изображения с карты в гнезде 2 будут скопированы на карту в гнезде 1.

- 3 Выберите пункт [Да] и нажмите кнопку .
 - Копирование прекращается, когда карта полностью заполнена.

Использование меню настройки

Используйте меню **☰** Меню настройки для установки основных функций фотоаппарата.

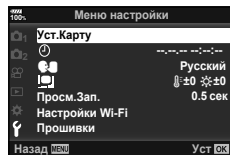



Параметр	Описание	
Уст.Карты	Форматирование карты и удаление всех изображений.	110
(Установка даты и времени)	Настройка часов фотоаппарата.	19
(Изменение языка дисплея)	Вы можете изменить язык, используемый для отображения на дисплее и сообщений об ошибках.	—
(Регулировка яркости монитора)	<p>Позволяет настроить яркость и цветовую температуру экрана. Настройка цветовой температуры применяется только к изображению на мониторе во время просмотра. С помощью выделите (цветовая температура) или (яркость), и с помощью выберите величину.</p> <p>Нажмите кнопку INFO для переключения насыщенности экрана между значениями [Natural] и [Vivid].</p>	—
Просм.Зап.	<p>Определяет, нужно ли выводить снимок на экран сразу после съемки и как долго он должен отображаться. Полезно для быстрого контроля только что сделанного снимка. Сделать следующий снимок, нажав кнопку спуска затвора наполовину, можно даже во время отображения на экране только что сделанного снимка. [0.3сек] – [20сек]: задает время (в секундах) отображения только что сделанного снимка на экране. [Откл.]: отснятое изображение не появляется на экране. [Авто]: отображение отснятого изображения с последующим переключением в режим воспроизведения. Эта функция эффективна при удалении снимка после проверки.</p>	—
Настройки Wi-Fi	Выбор способа беспроводного подключения фотоаппарата к смартфонам, поддерживающим подключение к беспроводной локальной сети.	137
Прошивки	<p>Отображение версий прошивок фотоаппарата и подключенных принадлежностей. Проверка версии понадобится для запросов относительно фотоаппарата и принадлежностей, а также при загрузке программного обеспечения.</p>	—



Форматирование карты (Уст.Карту)

Новые карты или карты, которые использовались в других фотокамерах или компьютерах, перед использованием необходимо отформатировать в этой фотокамере.

При форматировании карты все сохраненные на ней данные, включая защищенные снимки, удаляются.

При форматировании использованной ранее карты удостоверьтесь в отсутствии на карте снимков, которые вы хотите сохранить.  «Используемые карты» (стр. 147)

1 Выберите пункт [Уст.Карту] в  Меню настройки и нажмите кнопку .

- Если карты установлены в гнездах 1 и 2, появится запрос выбора гнезда. Выберите нужно гнездо карты и нажмите кнопку .
- Если на карте имеются данные, появится пункт меню. Выберите пункт [Формат.] и нажмите кнопку .

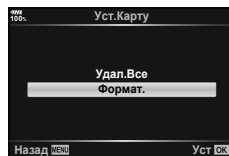

2 Выберите пункт [Да] и нажмите кнопку .

- Форматирование закончено.



Удаление всех изображений (Уст.Карту)

Все сохраненные на карте изображения можно удалить одновременно. Защищенные изображения не удаляются.

1 Выберите пункт [Уст.Карту] в  Меню настройки и нажмите кнопку .

- Если карты установлены в гнездах 1 и 2, появится запрос выбора гнезда. Выберите нужно гнездо карты и нажмите кнопку .

2 Выберите пункт [Удал.Все] и нажмите кнопку .

3 Выберите пункт [Да] и нажмите кнопку .



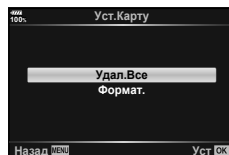



- Все изображения удаляются.



Использование пользовательских меню

Настройки фотоаппарата можно персонализировать с помощью  Пользовательское меню.





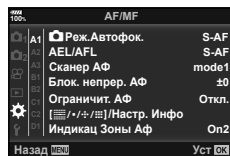

Пользовательское меню







- A1/A2/A3** АФ/РФ (стр. 111)
- B** Кнопка/диск/переключатель (стр. 113)
- C1/C2** Спуск//Стабилизация (стр. 114)
- D1/D2/D3/D4** Монитор//Пк (стр. 115)
- E1/E2/E3** Эксп./ISO/BULB/ (стр. 117)
- F**  Пользовательская настройка (стр. 118)
- G** /ББ/Цвет (стр. 119)
- H1/H2** Запись/Удаление (стр. 120)
- I** EVF (стр. 121)
- J1/J2**  Настройки (стр. 122)





















A1 АФ/РФ

MENU →  → **A1**

Параметр	Описание	
 Реж.Автофок.	Выбор режима автофокуса для фотографий.	43, 51
AEL/AFL	Настройка фиксации АФ и АЭ.	123
Сканер АФ	Настройка функции сканирования АФ* на случай, когда фотоаппарат не может сфокусироваться на объекте или изображение недостаточно контрастно. * Сканирование всего диапазона от минимального до бесконечности в поисках точки фокусировки, когда фотоаппарат не может сфокусироваться на объекте или изображении недостаточно контрастно. [mode1]: сканер АФ не активируется. [mode2]: сканер АФ активируется только один раз. [mode3]: сканер АФ активируется.	—
Блок. непрер. АФ	Установка чувствительности слежения для режима С-АФ.	—
Ограничит. АФ	Если установлено значение [Вкл.], зона АФ ограничивается. [Настр. расстояния]: можно зарегистрировать зону ограничения автофокуса. Можно зарегистрировать до трех настроек расстояния. Можно задать числовое значение и единицы измерения (метры, футы). Расстояние не является точным. [Приорит. Спуска]: если выбрано значение [Вкл.], затвор можно будет спустить во время работы ограничителя автофокуса, даже если фотоаппарат не сфокусировался. • Ограничитель АФ недоступен в следующих случаях: - когда включен ограничитель фокуса на объективе; - при использовании брекетинга фокуса; - в режиме просмотра или записи видео.	—
 /  /  /  Настройки	Выбор функций, которые отображаются в настройках метки автофокуса. Чтобы скрыть элемент, выберите его и снимите соответствующий флажок, нажав кнопку  .	39
AF Illuminator Индикац Зоны Аф	[On1]: рамка метки автофокуса отображается зеленым цветом. [On2]: рамка метки автофокуса отображается зеленым цветом при нажатии кнопки спуска затвора наполовину. В случае выбора [Откл.] рамка метки автофокуса не будет отображаться при подтверждении.	—

Параметр	Описание	
Тачпад АФ	Если выбрано значение [Вкл.], метку автофокуса можно перемещать касанием монитора при фотосъемке с использованием видеодискретеля. Коснитесь монитора и проведите пальцем для расположения визирной метки АФ. <ul style="list-style-type: none"> Если выбрано значение [Вкл.], операции перетаскивания можно отключить или включить двойным касанием монитора. [Тачпад АФ] можно также использовать с рамкой масштабирования АФ. (стр. 41) 	—
[:::] Уст. Дом	Выбор режима метки автофокуса, положения метки автофокуса и режима автофокуса, используемых в базовой позиции. Нажмите  , чтобы выбрать нужные параметры на экране [:::] Уст. Дом]. При выборе начальной позиции на экране выбора метки автофокуса будет появляться символ  .	—
Пользоват. настройки [:::]	Функции диска и кнопка   для экрана «Зона АФ» можно изменить. <ul style="list-style-type: none"> Для использования настроек, сохраненных в [Настройка 2], выделите [Настройка 2] в меню [Пользоват. настройки [:::]] и нажмите кнопку . Можно переключиться на [Настройка 2], нажав кнопку INFO на экране выбора метки АФ. 	—
Подсветка АФ	Выберите [Откл.], чтобы отключить опцию Подсветка АФ.	—
 Приоритет Лиц	Можно выбрать режим АФ с приоритетом лиц или глаз.	40
Калибровать АФ	Положение фокуса для АФ со сдвигом фаз можно настроить в диапазоне ± 20 шагов.	—

Параметр	Описание	
Задать расст. для РФ	Задание предустановленного положения ручного фокуса. Можно задать числовое значение и единицы измерения (метры, футы). Расстояние не является точным.	—
Рф Помощник	Если установлен во [Вкл.], изображение будет автоматически увеличиваться или уменьшаться при вращении фокального кольца в режиме ручной фокусировки.	124
Переключатель РФ	Выбор значения [Неактивен] предотвращает использование переключателя РФ и моментального фокуса в качестве ручного фокуса. Для ручной фокусировки прокрутите диск фокусировки вперед.	—
Кольцо Фокусир.	Позволяет выполнить индивидуальную настройку наведения объектива на точку фокусировки путем выбора направления вращения фокального кольца.	—
Автофок. BULB/TIME	Положение фокуса можно менять во время экспозиции, используя ручную фокусировку (РФ). Если установлено значение [Откл.], возможность поворота фокального кольца отсутствует.	—
Возврат Фокуса	Если установлено значение [Откл.], положение фокуса объектива не сбрасывается, даже когда отключается питание. Если установлено значение [Вкл.], фокусировка объективов с механическим зумом также сбрасывается.	—

Параметр	Описание	
 Функция Кнопки	Выберите функцию, назначенную выбранной кнопке.	66
 Блокир.	Если выбрано значение [Вкл.], работа кнопок     и  для батарейного блока отключается.	—
 Функции диска	Можно изменить функции переднего и заднего дисков.	—
Направл. Диска	Выбор направления вращения диска для установки выдержки или диафрагмы. Изменение направления программной коррекции, в котором вращается диск.	—
Настр. перекл. Fn  Fn	[Функ-я перекл.  Fn]: функции диска и кнопки можно переключать в зависимости от положения переключателя Fn . [Сменить функцию ]: если установлено значение [Вкл.], функцию кнопки  можно переключать в зависимости от положения переключателя Fn . Если выбрано значение [Вкл.], и переключатель Fn находится в положении 2, кнопка AF  активирует вспышку, а кнопка  HDR переключает настройку на настройку брекетинга.	124
Перекл. Fn/ перекл. пит-я	[Fn]: соответственно настройкам функции переключателя Fn . [Питание 1]: при переводе переключателя Fn в положение 1 питание включается, в положение 2 — выключается. [Питание 2]: при переводе переключателя Fn в положение 2 питание включается, в положение 1 — выключается. Если выбрано значение [Питание 1] или [Питание 2], переключатель Вкл./Выкл. (переключатель питания), [Настр. перекл.  Fn] и [Функ-я перекл.  Fn] отключены.	—
 Скорость электр. зума	Скорость зума при фотосъемке можно изменить, если используется объектив с механическим зумом и кольцом трансфокатора.	—

Спуск/Стабилизация

MENU → * →

Параметр	Описание	
Приорит. Спуска S	При значении [Вкл.] затвор может быть спущен, даже если фотоаппарат не сфокусировался. Этот параметр можно настроить отдельно для режимов S-AF и C-AF (стр. 43, 51).	—
Приорит. Спуска C		
Настройки L	Можно выбрать [], [+], [♥] или [$\frac{Pro}{Cap}$] для скорости и ограничения количества кадров при серийной съемке. Можно настроить кадры до съемки для [$\frac{Pro}{Cap}$]. Значения скорости серийной съемки являются приблизительными.	48
Настройки H		



Спуск/Стабилизация

MENU → * →

Параметр	Описание	
Стабилизация	Задаёт стабилизацию изображения при фотосъемке.	53
Стабилизация	Задаёт приоритет при серийной съемке. [Приор.кад/мин]: скорость съемки имеет приоритет над стабилизацией изображений. Во время серийной съемки датчик не возвращается в центральное положение. [Приор.стабил.]: стабилизация изображений имеет приоритет над скоростью съемки. Во время серийной съемки датчик возвращается в центральное положение для каждого кадра. Скорость съемки слегка уменьшится.	—
Полунажатие с IS	Если установлено значение [Откл.], функция стабилизации изображения не будет активироваться при неполном нажатии кнопки спуска затвора.	—
Приор. I.S. I.S объектива	При выборе значения [Вкл.], если используется объектив с функцией стабилизации изображения, приоритет будет иметь функция объектива. • Этот параметр не влияет на объективы, оснащенные переключателем стабилизации изображения.	—

Параметр	Описание																								
Настр. Упр.	<p>Выберите элементы управления, отображаемые в каждом из режимов съемки.</p> <table border="1"> <thead> <tr> <th rowspan="2">Элементы управления</th> <th colspan="3">Режим съемки</th> </tr> <tr> <th>Auto</th> <th>P/A/S/M</th> <th>ART</th> </tr> </thead> <tbody> <tr> <td>Live Control (стр. 126)</td> <td>✓</td> <td>✓</td> <td>✓</td> </tr> <tr> <td>Live SCP (стр. 50)</td> <td>✓</td> <td>✓</td> <td>✓</td> </tr> <tr> <td>Фотогид (стр. 31)</td> <td>✓</td> <td>—</td> <td>—</td> </tr> <tr> <td>Худ. Меню (стр. 33)</td> <td>—</td> <td>—</td> <td>✓</td> </tr> </tbody> </table> <p>Нажмите кнопку INFO, чтобы изменить тип содержимого, отображаемого на экране.</p>	Элементы управления	Режим съемки			Auto	P/A/S/M	ART	Live Control (стр. 126)	✓	✓	✓	Live SCP (стр. 50)	✓	✓	✓	Фотогид (стр. 31)	✓	—	—	Худ. Меню (стр. 33)	—	—	✓	125
	Элементы управления		Режим съемки																						
		Auto	P/A/S/M	ART																					
	Live Control (стр. 126)	✓	✓	✓																					
	Live SCP (стр. 50)	✓	✓	✓																					
	Фотогид (стр. 31)	✓	—	—																					
Худ. Меню (стр. 33)	—	—	✓																						
/Настр. Инфо	<p>Выберите информацию, которая будет отображаться при нажатии кнопки INFO.</p> <p>[] Инфо]: Выбор информации, которая будет отображаться при полнокадровом воспроизведении.</p> <p>[Q] Инфо]: выбор информации, которая будет отображаться при воспроизведении с увеличением.</p> <p>[LV-Info]: выбор информации, которая будет отображаться в режиме съемки.</p> <p>[] Настр.]: Выберите информацию, отображаемую в указателе, «Моих клипов» и календарном воспроизведении.</p>	127, 128																							
Настр. Режима Съемки	Выбор функции, отображаемой на экране выбора типа режима обработки снимков (стр. 61). Чтобы скрыть элемент, выберите его и снимите соответствующий флажок, нажав кнопку .	—																							
Настройки /🔄	Выбор функции, отображаемой на экране выбора функции серийной съемки/съемки с автоспуском (стр. 46). Чтобы скрыть элемент, выберите его и снимите соответствующий флажок, нажав кнопку .	—																							
Настр. сложных функций	Выбор опции (стр. 70) многофункциональной кнопки. Если эта опция не используется, выберите элемент и снимите соответствующий флажок, нажав кнопку .	—																							

Параметр	Описание	
Увеличить LV	<p>Съемка со слежением за объектом, даже в условиях слабого освещения. В режиме M эту функцию можно использовать во время съемки с ручной/длительной выдержкой BULB/TIME и в режиме живой комбинированной съемки.</p> <p>[Op1]: Приоритет плавности отображения.</p> <p>[Op2]: Приоритет видимости изображения в темноте.</p>	—
Режим Art LV	<p>[mode1]: Действие фильтра отображается всегда.</p> <p>[mode2]: Преимущество отдается сглаженному изображению, если кнопка спуска затвора нажата наполовину. Может оказываться воздействие на качество просмотра эффектов арт-фильтров.</p>	—
Частота Кадров	<p>Если установлено значение [Высок.], можно будет более плавно следить за движущимся объектом. Однако количество кадров, которые будут отсняты, немного уменьшится.</p> <p>При нагреве камеры для этого параметра автоматически восстанавливается значение [Стандартный].</p>	—

Параметр	Описание	
Настройки макро LV	[Режим LV Close Up]: Если выбран режим [mode1], при нажатии кнопки наполовину в режиме увеличенного живого изображения происходит возврат к отображению увеличенного кадра. Если выбран режим [mode2], при нажатии кнопки наполовину в режиме увеличенного живого изображения происходит возврат к отображению автофокуса с увеличением. [Увеличить LV]: Если выбрано значение [Вкл.], в увеличенной области происходит корректировка экспозиции. Это помогает проверить фокусировку в темных местах. Если выбрано значение [Откл.], увеличенная область отображается с той же яркостью, что и при просмотре живого изображения без увеличения. Это помогает проверить фокусировку в светлых местах.	—
Настройки 	[ Блокир.]: выберите значение [Вкл.], чтобы сохранить выбранное значение диафрагмы даже при отпускании кнопки спуска. [Увеличить LV]: выберите значение [Вкл.] для съемки со слежением за объектом даже в условиях слабого освещения.	—
Уменьш. Мерцания	Уменьшения эффекта мерцания в некоторых условиях освещения, в том числе при использовании флуоресцентных ламп. Если эффект мерцания не снижается при установке значения [Авто], установите [50Hz] или [60Hz] в соответствии с частотой электросети в регионе использования фотоаппарата.	—

Параметр	Описание	
Настройки сетки	Настройка сетки, отображаемой при съемке. [Цвет дисплея]: цвет и прозрачность линий сетки. Можно выбрать значения [Предустанов.1] и [Предустанов.2]. [Отображ. Сетки]: выберите [■], [■], [■], [■], [■] или [■] для отображения сетки на экране. [Прим-е настр. к ЭВИ]: Если выбирается [Вкл.], то направляющие, показанные на мониторе, также будут отображаться в видоискателе, когда [Стиль 1] или [Стиль 2] выбирается для [Стиль ЭВИ]. Настройка, выбранная в разделе [Настройки сетки ЭВИ], будет недействительна.	—
Настр.конт. коррекции	Можно изменить цвет и интенсивность выделения контуров. Можно настроить цвет выделения контуров (красный, желтый, белый, черный), интенсивность (Стандарт, Слабо, Сильно) и яркость фона (Вкл., Откл.). • Если для параметра [Ред. яркость кадра] установлено значение [Вкл.], яркость живого изображения регулируется, подчеркивая цвет выделения.	124
Настр. Гистограммы	[Света]: Выбор нижней границы для ярких зон. [Тени]: Выбор верхней границы для темных зон.	127
Гид Режима	Выберите значение [Вкл.], чтобы выводить на экран справку по выбранному режиму в момент перевода диска выбора режимов в новое положение.	24
Помощник Selfie	Выбор значения [Вкл.] оптимизирует отображение автопортретов, когда монитор находится в положении для съемки автопортрета.	129

Параметр	Описание	
■) (звуковой сигнал)	При значении [Откл.] можно выключить звуковой сигнал, который раздается при фиксации фокуса, нажав кнопку спуска затвора.	—
HDMI	[Разреш. вывода]: выбор формата цифрового видеосигнала при подключении к телевизору с помощью кабеля HDMI. [HDMI Упр.]: выберите значение [Вкл.], чтобы разрешить управление фотоаппаратом с помощью пультов дистанционного управления телевизоров, которые поддерживают управление HDMI. Этот параметр действует при отображении снимков на экране телевизора. [Частота кадр.вывода]: выбор выходной частоты кадров при подключении фотоаппарата к телевизору с помощью кабеля HDMI: [Приоритет 50p] или [Приоритет 60p].	130
Режим USB	Выбор режима для подключения фотоаппарата к компьютеру или принтеру. Выберите [Авто], чтобы отображать параметры режима USB при каждом подключении фотоаппарата. Если выбрать [☑], с помощью специального программного обеспечения можно будет управлять фотоаппаратом с компьютера и передавать изображения с фотоаппарата на компьютер. Для загрузки и установки специального программного обеспечения воспользуйтесь следующим адресом URL. Для использования [☑] необходимо сначала перевести диск выбора режимов в положение P , A , S или M . http://support.olympus-imaging.com/oc/download/index/	—

Параметр	Описание	
Сдвиг Экспозиции	Настройка оптимальной экспозиции отдельно для каждого режима замера. • Вследствие этого снижается количество параметров коррекции экспозиции, доступных в выбранном направлении. • Эффекты не видны на экране. Для стандартного изменения настроек экспозиции выполните коррекцию экспозиции (стр. 39).	—
EV Step	Выбор единицы приращения при настройке выдержки, диафрагмы, коррекции экспозиции и других параметров экспозиции.	—
Шаг ISO	Настройка единицы приращения при выборе чувствительности ISO.	—
ISO-Авто Настр.	[Верхний Порог/По умолч.]: Выбор верхнего предела и значения по умолчанию для чувствительности ISO, когда параметру ISO присвоено значение [Авто]. [Верхний Порог]: Настройка верхнего предела для автоматического выбора чувствительности ISO. [По умолчанию]: Настройка значения по умолчанию для автоматического выбора чувствительности ISO. Максимум 6400. [Наименьш. выдержка]: автоматическая установка наименьшего значения выдержки при увеличении значения ISO в режимах P и A . Если выбрать значение [Авто], фотоаппарат будет автоматически устанавливать значение выдержки.	—
ISO-Авто	Выбор режимов съемки, при которых для чувствительности ISO доступно значение [Авто]. [P/A/S]: автоматический выбор чувствительности ISO доступен во всех режимах кроме M . [Все]: Автоматический выбор чувствительности ISO доступен во всех режимах.	—

E1 Эксп/ISO/BULB/☒

MENU → * → E1

Параметр	Описание	
Фильтр шума	Выбор степени уменьшения искажений при высокой выдержке ISO.	—
Подавл.Шума	Эта функция уменьшает искажения, обусловленные длительной экспозицией. [Авто]: Снижение шума выполняется при длинных выдержках или при повышении температуры внутри фотоаппарата. [Вкл.]: Фотоаппарат пытается уменьшить искажения при каждой съемке. [Откл.]: Функция уменьшения искажений выключена. • Время, требуемое для снижения шума, показано на дисплее. • [Откл.] выбирается автоматически во время серийной съемки. • В некоторых условиях съемки эффективность данной функции может снижаться.	29

E2 Эксп/ISO/BULB/☒

MENU → * → E2

Параметр	Описание	
Таймер BULB/ TIME	Выбор максимальной экспозиции для фотосъемки в режиме выдержки от руки или длительной выдержки.	—
Монитор BULB/ TIME	Установка яркости экрана в режимах [BULB], [TIME] и [Комб. съемка].	—
Live BULB	Выбор интервала отображения при съемке. Количество обновлений ограничено. При высокой чувствительности ISO частота уменьшается. Выберите [Откл.] для выключения отображения. Коснитесь монитора или нажмите кнопку спуска затвора наполовину, чтобы обновить изображение.	—
Live TIME		—
Настройки комб. съемки	Установите время экспозиции, которое будет использоваться в качестве базового для комбинированной съемки.	30

E3 Эксп/ISO/BULB/☒

MENU → * → E3

Параметр	Описание	
Замер	Выбор режима замера согласно сюжету.	45, 51
Считывание AEL	Выбор режима замера, используемого для фиксации автоматической экспозиции (стр. 45). [Авто]: Использование режима замера, выбранного в настоящий момент.	—
[::] Точечный замер	Выберите, измеряется ли выбранная метка автофокуса параметрами замера [Точк.], [Точечно По Светам] и [Точечно По Теням].	—

F Польз.

MENU → * → F

Параметр	Описание	
X-Синхр.	Выбор выдержки при срабатывании вспышки.	131
Нижний Порог	Выбор максимальной выдержки при использовании вспышки.	131

Параметр	Описание	
+	Когда установлено значение [Вкл.], значение коррекции экспозиции добавляется к значению коррекции вспышки.	39, 60
⚡+ББ	Настройте баланс белого для использования со вспышкой.	—

Параметр	Описание	
⏪- Настройка	<p>В разделе выбора режима качества записи изображения JPEG можно выбирать среди комбинаций из трех размеров изображений и четырех уровней сжатия.</p> <ol style="list-style-type: none"> Кнопками выберите комбинацию (-1) — (-4) и измените ее кнопками . Нажмите кнопку . <div style="display: flex; justify-content: space-around; align-items: center;">  <div style="text-align: center;"> <p>Размер изображения</p> <p>Уровень сжатия</p> </div> </div>	55, 88, 131
Подсчет Пикселей	<p>Выбор количества пикселей для изображений размеров и .</p> <ol style="list-style-type: none"> Выберите или и нажмите кнопку . Выберите количество пикселей и нажмите кнопку . <div style="display: flex; justify-content: space-around; align-items: center;">  </div>	55, 88, 131
Комп. Виньетир.	<p>Выберите [Вкл.], чтобы корректировать периферийное освещение в соответствии с типом объектива.</p> <ul style="list-style-type: none"> Компенсация недоступна в случае использования телеконвертера или удлинительного тубуса. На краях снимков, сделанных с высокой чувствительностью ISO, могут появляться искажения. 	—
ББ	Установка баланса белого. Также можно точно настроить баланс белого для каждого режима.	42, 52
Все	<p>[Применить все]: Во всех режимах, кроме [CWB], применяется одинаковое значение коррекции баланса белого.</p> <p>[Сбросить все]: Во всех режимах, кроме [CWB], применяется нулевое значение коррекции баланса белого.</p>	—
AUTO Сохр. тепл. цвета	Выберите [Вкл.], чтобы сохранить «теплые» цвета на снимках, сделанных при освещении лампами накаливания.	—
Цвет. Простр.	Выбор формата позволяет обеспечить правильную цветопередачу при воспроизведении снимков на мониторе или при печати на принтере.	65

Параметр	Описание	11
Настр-ки гнезда карты	Выбор карты для записи изображений и видеороликов.	132
Имя файла	[Авто]: Даже если вставлена новая карта, номера файлов с предыдущей карты сохраняются. Нумерация файлов продолжается с последнего использованного номера или с максимального доступного на карте номера. [Сброс]: Если вставлена новая карта, нумерация папок начинается со 100, а названия файлов — с 0001. Если вставлена карта, содержащая снимки, номера файлов начинаются с номера, следующего за последним номером файла на карте. При одновременной записи данных на две карты памяти файлы нумеруются по тому же правилу, что и для одной карты, в соответствии с номерами файлов и папок на каждой карте.	—
Изм. Имя Файла	Выбор способа присваивания имен файлам изображений посредством редактирования части имени файла, выделенной серым цветом ниже. sRGB: Pmdd0000.jpg _____ Pmdd Adobe RGB: _mdd0000.jpg _____ mdd	—
dpi Настройка	Выбор разрешения для печати.	—
Авторство*	Добавление имен фотографа и обладателя авторского права для новых снимков. Имена могут содержать до 63 символов. [Авторская Инфо.]: Выберите значение [Вкл.], чтобы включать имена фотографа и обладателя авторского права в данные Exif для новых снимков. [Имя Автора]: Ввод имени фотографа. [Авторск. Название]: Ввод имени обладателя авторского права. 1) Выберите символы в области ① и нажмите кнопку OK . Выбранные символы появятся в области ②. 2) Повторяйте шаг 1, пока полностью не введете имя, затем выделите [END] и нажмите кнопку OK . • Чтобы удалить символ, нажмите кнопку INFO , чтобы перевести курсор в поле имени ②, выделите нужный символ и нажмите 11 .	—
Настройка объектива	Сохраняйте настройки до десяти объективов, которые не предоставляют их фотоаппарату автоматически.	132



* Компания OLYMPUS не несет ответственности за любой ущерб, который может возникнуть из-за разногласий, связанных с использованием параметров меню [Авторство]. Используйте его на свой собственный риск.

Параметр	Описание	
Быстр. Удал	Если выбрано значение [Вкл.], то нажатие кнопки в режиме воспроизведения приведет к немедленному удалению текущего изображения.	—
RAW+JPEG Удал	Выбор действия, выполняемого при удалении фотографии в формате RAW+JPEG в режиме покадрового воспроизведения. [JPEG]: Удаляется только копия JPEG. [RAW]: Удаляется только копия RAW. [RAW+JPEG]: Удаляются обе копии. • При удалении снимков или при выборе команды [Удал. Все] (стр. 110) удаляются копии как RAW, так и JPEG.	55, 82, 88
Приорит. Да/Нет	Выбор команды по умолчанию ([Да] или [Нет]) в окнах с запросами.	—

П ЭВИ

Параметр	Описание	
Автоперекл. ЭВИ	При выборе [Откл.] видоискатель не будет включаться при приближении глаза к видоискателю. Используйте кнопку для выбора отображения.	—
Настройка ЭВИ	Настройка яркости и оттенков видоискателя. Яркость регулируется автоматически, если [Автоподсветка ЭВИ] установлено во [Вкл.]. Контраст информационного дисплея также настраивается автоматически.	—
Стиль ЭВИ	Изменение стиля отображения видоискателя.	133
Настр. Инфо	Как и монитору, видоискатель может использоваться для отображения гистограмм, светлых и темных участков и индикатора уровня. Индикатор уровня доступен, если для параметра [Стиль ЭВИ] выбраны значения [Стиль 1] или [Стиль 2].	—
Настройки сетки ЭВИ	Выберите тип и цвет сетки для кадрирования, отображаемой в видоискателе, когда выбирается [Откл.] для [Прим-е настр. к ЭВИ] и [Стиль 1] или [Стиль 2] для [Стиль ЭВИ]. Можно настроить цвет сетки. Выберите сетку для кадрирования: или .	—
Ур.полунажатия	При выборе [Откл.] индикатор уровня не будет отображаться при нажатии кнопки спуска затвора наполовину. Индикатор уровня доступен, если для параметра [Стиль ЭВИ] выбраны значения [Стиль 1] или [Стиль 2].	—
Симул-я опт. видоиск.	Выберите [Вкл.] для выполнения видоискателем отображения подобно оптическому видоискателю. Выбор [Симул-я опт.видоиск.] позволяет легче просматривать детали затененных участков. • отображается в видоискателе при запуске [Симул-я опт.видоиск.]. • Дисплей не регулируется для настроек, таких как баланс белого, коррекция экспозиции и режим снимка.	—

Параметр	Описание	
Pixel Mapping	Функция картирования пикселей позволяет фотоаппарату проверить и отрегулировать устройство приема изображения и функции обработки изображений.	159
Время наж. и удерж.	Установка времени нажатия и удержания до срабатывания функции, назначенной кнопке, от [0,5 сек.] до [3,0 сек.].	—
Настроить Уровень	Позволяет выполнить калибровку показаний индикатора уровня. [Сброс]: Сброс измененных значений в значения по умолчанию. [Настроить]: Установка текущего положения фотоаппарата в качестве положения с нулевыми углами наклона.	—
Настройки тачскрина	Включение сенсорного экрана. Выберите [Откл.], чтобы отключить сенсорный экран.	—
Вызов меню	Выберите [Вызов], чтобы при отображении меню курсор отображался в том месте, где он был установлен во время последнего использования меню. Положение курсора будет сохранено даже в случае выключения фотоаппарата.	—

Параметр	Описание	
Настр-ки батареи	[Приор. батареи]: выбор приоритетного аккумулятора. Если выбрано значение [Бат. камеры], приоритет имеет аккумулятор фотоаппарата. Если выбрано значение [Бат. Рукоятки], приоритет имеет батарейный блок. [Состояние батареи]: отображение состояния установленного аккумулятора.	—
Подсвет. Жк	Если на протяжении выбранного периода не выполняются никакие действия, подсветка тускнет для экономии заряда аккумулятора. Подсветка не тускнет, если выбрано значение [Hold].	—
Автооткл.	Если на протяжении выбранного периода времени не выполнять никаких действий, то фотоаппарат перейдет в режим сна (энергосбережения). Фотоаппарат можно активировать снова, нажав кнопку спуска затвора наполовину.	—
Автом. Выкл. Питания	В спящем режиме фотоаппарат автоматически выключится по истечении установленного времени.	—
Быстр. спящий режим	Если установлено значение [Вкл.], во время съемки без использования живого изображения фотоаппарат переходит в режим энергосбережения, благодаря чему можно делать снимки, экономя заряд аккумулятора. Можно настроить время подсветки и перехода в спящий режим. Нажмите кнопку спуска, чтобы выйти из режима энергосбережения. Фотоаппарат не будет переходить в режим энергосбережения, пока отображается живое изображение или используется видоискатель. Если выбрано значение [Вкл.], на панели управления super control panel отображается значок ECO.	—
Eye-Fi*	Включение или выключение загрузки при использовании карты Eye-Fi. Эту настройку можно изменить при установке карты Eye-Fi.	—
Сертификация	Выведите на экран значки сертификации.	—

* Используйте карту Eye-Fi в соответствии с законодательством и нормами страны, в которой используется фотоаппарат. На борту самолета или в других местах, в которых пользование беспроводными устройствами запрещено, извлекайте карту Eye-Fi из фотоаппарата или выбирайте для параметра [Eye-Fi] значение [Откл.]. Фотокамера не поддерживает «бесконечный» режим Eye-Fi.

AEL/AFL

MENU → * → A1 → [AEL/AFL]

Автофокусировка и экспозамер могут выполняться нажатием кнопки, для которой назначена функция AEL/AFL. Выберите режим для каждого режима фокусировки.





Регулировка функции AEL/AFL

Режим		Функция кнопки спуска затвора				Функция кнопки AEL/AFL	
		Нажатие до половины		Нажатие полностью		При удержании кнопки AEL/AFL нажатой	
		Фокус	Экспозиция	Фокус	Экспозиция	Фокус	Экспозиция
S-AF	mode1	S-AF	Фиксируется	–	–	–	Фиксируется
	mode2	S-AF	–	–	Фиксируется	–	Фиксируется
	mode3	–	Фиксируется	–	–	S-AF	–
C-AF	mode1	Запуск C-AF	Фиксируется	Фиксируется	–	–	Фиксируется
	mode2	Запуск C-AF	–	Фиксируется	Фиксируется	–	Фиксируется
	mode3	–	Фиксируется	Фиксируется	–	Запуск C-AF	–
	mode4	–	–	Фиксируется	Фиксируется	Запуск C-AF	–
MF	mode1	–	Фиксируется	–	–	–	Фиксируется
	mode2	–	–	–	Фиксируется	–	Фиксируется
	mode3	–	Фиксируется	–	–	S-AF	–

Рф Помощник

MENU → * → A3 → [Рф Помощник]

Это функция помощника фокусировки при ручной фокусировке. При вращении фокального кольца границы объекта отображаются с увеличением или часть отображения на экране увеличивается. После прекращения вращения фокального кольца восстанавливается нормальное отображение на экране.

Увеличить	Увеличение части изображения на экране. Область, которая будет увеличена, можно выбрать заранее с помощью настроек зоны автофокуса.  «Настройка метки АФ» (стр. 40)
Конт.коррекц.	Четкое отображение границ с выделением контуров. Цвет и интенсивность выделения можно выбрать.  [Настр.конт. коррекции] (стр. 116)



- [Конт.коррекц.] можно отобразить при помощи кнопок. Переключение выполняется при каждом нажатии кнопки. Заранее назначьте функцию переключения одной из кнопок с помощью настройки Кнопки (стр. 66).
- Когда отображается раздел контурной коррекции, нажатием кнопки **INFO** можно менять цвет и интенсивность.
- При использовании контурной коррекции границы небольших объектов, как правило, выделяются более сильно. Это предназначено для обеспечения точной фокусировки.

Функ-я перекл. Fn

MENU → * → B → [Настр. перекл.  Fn] → [Функ-я перекл.  Fn]

Функции диска и кнопки можно переключать в зависимости от положения переключателя **Fn**.

Список сочетания функций дисков/кнопок и переключателя **Fn**

Режим	Положение 1 переключателя Fn	Положение 2 переключателя Fn
Откл.	Функция переключателя Fn отключена.	
mode1	Диск действует в соответствии с настройками [ Функции диска] (стр. 113).	
mode2	Настройка функций, переключаемых с помощью переключателя Fn : Реж.Автофок., [ / * / + / #] (настройка метки АФ) и  (Зона АФ).	
mode3	Настройка режима съемки, выбранного с помощью шкалы режимов.	Переключение в режим видео.

Выбор вида панели управления (📷 Настр. Упр.)

MENU → * → [D1] → [📷 Настр. Упр.]

Указывает, будут ли отображаться панели управления для выбора опций в каждом режиме съемки.

В каждом режиме съемки можно выбрать необходимый параметр и нажать кнопку (ⓘ), чтобы открыть соответствующую панель управления.

Отображение панелей управления

- Нажмите кнопку (ⓘ), когда отображается панель управления, а затем нажмите кнопку **INFO**, чтобы сменить отображаемую панель.
- Отобразятся только панели управления, выбранные в меню [📷 Настр. Упр.].

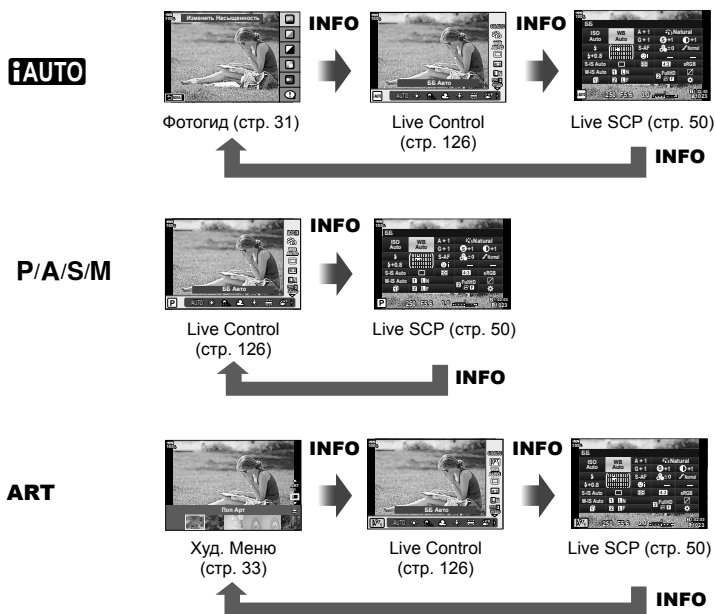

- Для режима видео установите параметр [📺 Настр. Упр.] в [Настройки отображения] (стр. 101).

Live Control



4

Доступные настройки

Стабилизатор изображения*.....	стр. 53	Регулировка интенсивности вспышки.....	стр. 60
Режим Цвета*.....	стр. 61, 88	Режим замера.....	стр. 45, 51
Баланс белого*.....	стр. 42, 52	Реж.Автофок.*.....	стр. 43, 51
Серийная съемка/ автоспуск.....	стр. 46, 54	Чувствительность ISO*.....	стр. 42, 51
Соотношение размеров.....	стр. 54	Режим приоритета лиц*.....	стр. 40
☑️ (качество изображения)*	стр. 55, 56, 88	Запись звука при видеосъемке*.....	стр. 103
Режим Ⓞ*.....	стр. 102		
Режим вспышки.....	стр. 57		

* Доступно в режиме видеосъемки.

- В режиме видеосъемки и PHOTO STORY можно использовать панель управления Live control для выбора функций съемки и просмотра результата применения эффектов на экране.
- Если для параметра в [☑️ Настр. Упр.] установлено значение [Live Control], можно использовать панель управления Live Control даже в режимах **IAUTO**, **P**, **A**, **S**, **M**, **ART** (стр. 115).

- 1 Нажмите кнопку **OK**, чтобы открыть панель Live Control.
 - Чтобы скрыть панель Live Control, еще раз нажмите кнопку **OK**.
- 2 Кнопками **Δ** **∇** переместите курсор на нужную функцию, выберите ее кнопками **◀** **▶** и нажмите кнопку **OK**.
 - Если не нажимать никакие кнопки на фотоаппарате в течение 8 секунд, настройка будет считаться подтвержденной.

Режимы отображения дополнительной информации

MENU → * → [D] → [INFO] /Настр. Инфо]

[INFO] Инфо (Отображение информации просмотра)

Для добавления следующих режимов отображения информации просмотра воспользуйтесь опцией [INFO] Инфо]. Для циклического переключения между режимами отображения информации нажимайте кнопку **INFO** во время просмотра. Кроме того, можно отключить отображение информации, которая отображается в режиме по умолчанию.



Отображение гистограммы



Отображение темных и ярких зон



Экран сравнения

Отображение темных и светлых зон

Области с превышением предельной яркости изображения отображаются красным цветом, области с яркостью ниже минимально допустимой — синим. [INFO] [Настр. Гистограммы] (стр. 116)

Отображение лайтбокса

Сравнение двух рядом расположенных изображений. Нажмите кнопку [OK] для выбора изображения на противоположной стороне экрана.

- Основное изображение отображается справа. С помощью переднего диска выберите изображение и нажмите кнопку [OK], чтобы переместить изображение влево. В правой области можно выбрать изображение для сравнения с изображением слева. Чтобы выбрать другое основное изображение, выделите кадр справа и нажмите кнопку [OK].
- Чтобы изменить степень увеличения, поверните задний диск. Нажмите кнопку **Fn1**, а затем кнопками Δ ∇ \langle \rangle прокручивайте увеличенную область и вращайте передний диск для переключения между изображениями.

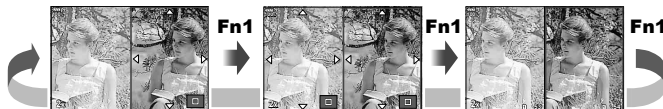

[Q] Инфо (информация при воспроизведении с увеличением)

Отображаемые в режиме воспроизведения с увеличением экраны можно настроить в параметре [Q] Инфо]. Если этой кнопке была назначена функция [Q] (увеличение) в разделе Функция Кнопки (стр. 66), для переключения между заданными экранами в режиме воспроизведения можно нажимать кнопку Q. Кроме того, можно отключить отображение информации, которая отображается в режиме по умолчанию.



LV-Info (режимы отображения информации съемки)

Отображение информации о темных и светлых зонах можно добавить в [LV-Info]. Для циклического переключения между режимами отображения информации нажимайте кнопку **INFO** во время съемки. Кроме того, можно отключить отображение информации, которая отображается в режиме по умолчанию.

Настройки  (режим каталога/календарное отображение)

Можно изменять количество отображаемых в режиме каталога кадров и выбрать такие настройки, чтобы настроенные по умолчанию в меню [ Настр.] экраны не отображались. Экраны, отмеченные галочкой, можно выбрать на экране просмотра с помощью заднего диска.

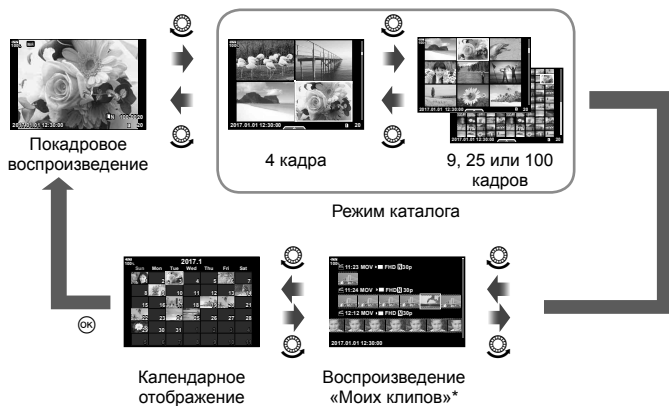

* Если в разделе «Мои клипы» созданы один или несколько роликов, они будут отображаться здесь (стр. 72).

Съемка автопортретов с использованием меню «Помощник Selfie»

MENU → **☼** → **D3** → **[Помощник Selfie]**

Когда экран находится в положении для съемки автопортретов, можно отобразить удобное сенсорное меню.

- 1 Выберите значение [Вкл.] для параметра [Помощник Selfie] в Пользовательском меню **D3**.
- 2 Поверните экран к себе.

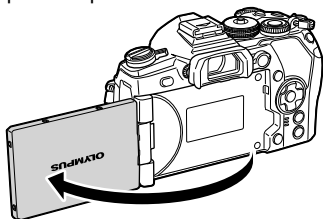

Меню автопортрета

- На экране появится меню для съемки автопортретов.

	e-Portrait одним касанием	При включении этой функции кожа на изображении будет выглядеть гладкой и светящейся. Работает только в режиме iAUTO (iAUTO).
	Спуск касанием	Приблизительно через 1 секунду после касания этого значка выполняется спуск затвора.
	Пользовательский автоспуск одним касанием	Возможность сделать 3 снимка при помощи автоспуска. С помощью параметра [Польз.автоспуск] можно задать количество спусков затвора и интервал между ними (стр. 46, 54).

- 3 Скомпонуйте кадр.

- Будьте осторожны, чтобы ваши пальцы или ремень фотокамеры не заграживали объектив или вспышку.

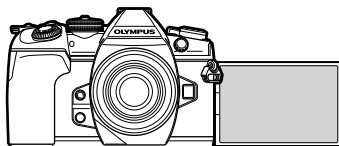

- 4 Коснитесь значка и сделайте снимок.

- Отснятое изображение появится на экране.
- Можно также выполнить съемку, коснувшись отображаемого на экране объекта или нажав кнопку спуска затвора.

Просмотр изображений с фотоаппарата на экране телевизора

MENU → * → D4 → [HDMI]

Для воспроизведения снимков на экране телевизора используйте с фотоаппаратом кабель, имеющийся в продаже. Эта функция доступна во время съемки.

Подключите фотоаппарат к телевизору с высоким разрешением с помощью кабеля HDMI для просмотра высококачественных изображений на телевизионном экране.

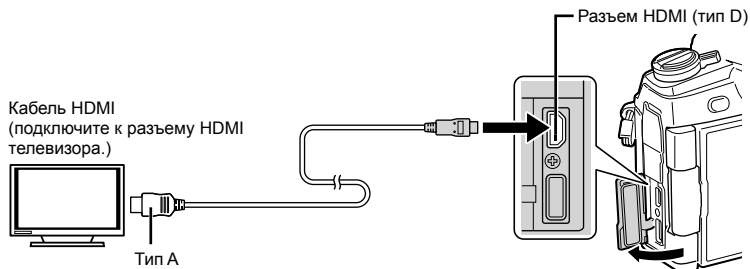

Подключите фотоаппарат к телевизору и переключите источник входного сигнала на телевизоре.

- Когда подключен кабель HDMI, изображения отображаются на двух экранах (и телевизора, и фотоаппарата). Информационный раздел отображается только на экране телевизора.
- Сведения об изменении источника входного сигнала телевизора см. в руководстве по эксплуатации телевизора.
- В зависимости от настроек телевизора, отображаемые изображения и информация могут выглядеть обрезанными.
- При подключении камеры с помощью кабеля HDMI можно выбирать тип цифрового видеосигнала. Выберите формат, соответствующий формату входного сигнала, выбранного на телевизоре.

C4K	C4K через выход HDMI.
4K	Приоритет отдается сигналу HDMI в формате 4K.
1080p	Приоритет отдается сигналу HDMI в формате 1080p.
720p	Приоритет отдается сигналу HDMI в формате 720p.
480p/576p	Формат сигнала HDMI 480p/576p.

- Не подключайте фотоаппарат к другим устройствам вывода HDMI. Это может привести к повреждению фотоаппарата.
- Сигнал HDMI не выводится при подключении фотоаппарата с помощью кабеля USB к компьютеру или принтеру.
- Если для параметра [Режим вывода] установлено значение [Реж. записи] (стр. 101), видеоролики выводятся в режиме записи, заданном для видеороликов. Изображения не отображаются на подключенном телевизоре, если телевизор не поддерживает режим записи.
- Выход 1080p будет использоваться вместо [4K] или [C4K], когда фотоаппарат используется для фотосъемки.

Использование пульта дистанционного управления телевизором

Фотоаппаратом можно управлять посредством пульта дистанционного управления телевизором, поддерживающего управление HDMI. [HDMI] (стр. 117)

Экран фотоаппарата выключается.

- Можно управлять фотоаппаратом, следуя инструкциям на экране телевизора.
- В режиме кадрового просмотра можно отображать или скрывать информацию, нажимая «красную» кнопку, а также отображать или скрывать каталог, нажимая «зеленую» кнопку.
- Некоторые телевизоры могут не поддерживать всех функций.

Выдержки при автоматическом срабатывании вспышки

MENU → * → → [X-Синхр.]/[Нижний Порог]

Фотоаппарат позволяет задавать выдержки, при которых будет срабатывать вспышка.

Режим съемки	Выдержка срабатывания вспышки	Верхний предел	Нижний предел
P	Фотоаппарат автоматически устанавливает выдержку.	Настройка [X-Синхр.]	Настройка [Нижний Порог]*
A			
S	Установленная выдержка		Нижний предел отсутствует
M			

* Увеличение на срок до 60 секунд, если настроена медленная синхронизация.

Комбинации размеров изображения JPEG и степени сжатия

MENU → * → → [Настройка]

Можно установить качество изображения JPEG, выбрав комбинацию размера изображения и уровня сжатия.

Размер изображения		Степень сжатия				Применение
Название	Подсчет Пикселей	SF (Super Fine)	F (Fine)	N (Normal)	B (Basic)	
L (большое)	5184×3888*	L SF	L F*	L N*	L B	Выберите в соответствии с размером печати
M (среднее)	3200×2400*	M SF	M F	M N*	M B	
	2560×1920					
	1920×1440					
S (маленькое)	1280×960*	S SF	S F	S N*	S B	Для печати малого формата и использования на веб-сайтах
	1024×768					

* По умолчанию

Настройка карты, на которую будет вестись запись

MENU → * → [M] → [Настр-ки гнезда карты]

Если в оба гнезда (1 и 2) установлены карты памяти, можно выбрать, на какой из них будут сохраняться фотографии и видеоролики.

- 1 Выберите пункт [Настр-ки гнезда карты] в Пользовательском меню [M] и нажмите кнопку [OK].
- 2 С помощью Δ ∇ выберите параметр и нажмите \triangleright .
 - Кнопками Δ ∇ выберите настройку и нажмите кнопку [OK].

Сохранить настр. [M]	Выбор способа записи фотографий. [M] «Настройка способа сохранения отснятого материала (Сохранить настр. [M])» (стр. 54)
Сохранить гнездо [M]	Выбор карты для записи фотографий. Действует, если для параметра [Сохранить настр. [M]] установлено значение [Стандартный] или [Автопереключение].
Сохранить гнездо [M]	Выбор места назначения для записи видеороликов.
Гнездо [M]	Выбор карты для воспроизведения фотографий, если для параметра [Сохранить настр. [M]] установлено значение [Двойной независ. \downarrow], [Двойной независ. \uparrow], [Двойной синхрон. \downarrow] или [Двойной синхрон. \uparrow].
Назн.папку для сохр.	Выбор целевой папки для сохранения на карте.

Назн.папку для сохр.

- 1 Выберите [Назн.папку для сохр.] и нажмите кнопку \triangleright .
- 2 Выберите [Назначить] и нажмите кнопку \triangleright .
- 3 Выберите папку и нажмите кнопку [OK].
 - Если вы выбираете вариант [Новая папка], укажите номер папки из 3 цифр и нажмите кнопку [OK].
 - Если вы выбираете вариант [Существующая папка], выберите существующую папку кнопками Δ ∇ и нажмите кнопку [OK].
Отображаются два первых и последний кадр из выбранной папки.



Сохранение настроек объектива

MENU → * → [M] → [Настройка объектива]

Храните настройки об объективах (максимальное число объективов достигает десяти), которые не предоставляют настройки фотоаппарату автоматически.

- 1 Выберите для параметра [Настройка объектива] в Пользовательском меню [M] значение [Создать информацию].
- 2 Выберите [Название объектива] и введите название объектива. После ввода имени объектива выделите пункт [END] и нажмите кнопку [OK].
- 3 Кнопками Δ ∇ \triangleleft выберите пункт [Фокусн. Расс.].
- 4 Кнопками Δ ∇ \triangleleft выберите пункт [Значение диафрагмы].
- 5 Выберите пункт [Установка] и нажмите кнопку [OK].
 - Объектив добавится в меню настроек объектива.
 - При присоединении объектива, который не передает свои настройки автоматически, используемые настройки помечаются значком \checkmark . Выделите объектив со значком \checkmark и нажмите кнопку [OK].

Выбор стиля отображения видоискателя

MENU → * → [] → [Стиль ЭВИ]

Стиль 1/2: отображаются только основные параметры, такие как выдержка и значение диафрагмы

Стиль 3: отображение тех же параметров, что и на экране



Стиль 1/ Стиль 2



Стиль 3

■ Вид в видоискателе при съемке с использованием видоискателя (Стиль 1/Стиль 2)

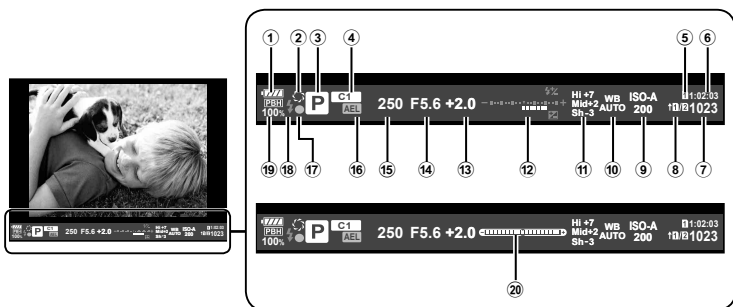

- ① Индикатор заряда аккумулятора
 - ▬▬▬▬: Готов к работе.
 - ▬▬▬▬: низкий заряд аккумулятора
 - ▬▬▬▬: Низкий заряд аккумулятора.
 - ▬▬▬▬: Нуждается в зарядке.
- ② [] стр. 67
- ③ Режим съемки стр. 24 — 37
- ④ Назн. для польз. режима стр. 35, 87
- ⑤ Сохранить гнездо [] стр. 132
- ⑥ Доступное время записи стр. 148
- ⑦ Количество сохраняемых кадров стр. 148
- ⑧ Сохранить настр [] стр. 54
- ⑨ Чувствительность ISO стр. 42, 51
- ⑩ Баланс белого стр. 42, 52
- ⑪ Упр. светами и тенями стр. 66
- ⑫ Вверху: Регулировка интенсивности вспышки стр. 60
Внизу: Индикатор коррекции экспозиции стр. 39
- ⑬ Значение коррекции экспозиции стр. 39
- ⑭ Значение диафрагмы стр. 26 — 29
- ⑮ Выдержка стр. 26 — 29
- ⑯ Фиксация автоматической экспозиции [AEL] стр. 45, 123
- ⑰ Метка подтверждения автофокуса стр. 25
- ⑱ Вспышка (мигает: идет зарядка) стр. 57
- ⑲ Батарейный блок (отображается при питании от батарейного блока) стр. 150
- ⑳ Индикатор уровня (отображается при нажатии кнопки спуска затвора наполовину)

Стиль отображения видоискателя можно изменять. [] [Стиль ЭВИ] (стр. 121)

5 Подключение к смартфону



Установив соединение со смартфоном при помощи функции беспроводной связи на этом фотоаппарате и указанной программы, можно наслаждаться еще большим количеством функций во время и после съемки.

Возможности, предоставляемые указанной программой, OLYMPUS Image Share (OI.Share)

- Передача изображений с фотоаппарата на смартфон
Можно загружать сохраненные на фотоаппарате изображения на смартфон.
- Дистанционная съемка со смартфона
Можно дистанционно управлять фотоаппаратом и осуществлять съемку при помощи смартфона.
- Художественная обработка изображений
К изображениям, загруженным на смартфон, можно применять художественные фильтры и добавлять штампы.
- Добавление меток GPS к изображениям на фотоаппарате
Можно добавлять метки GPS к изображениям, просто передав на фотоаппарат журнал GPS, сохраненный на смартфоне.

Для получения более подробной информации посетите страницу по указанному ниже адресу:

<http://app.olympus-imaging.com/oishare/>

- Перед использованием функции беспроводной сети прочтите «Использование функции беспроводной связи» (стр. 183).
- В случае использования функции беспроводной связи в стране, отличной от страны покупки фотоаппарата, существует риск несоответствия характеристик фотоаппарата принятым в этой стране нормам беспроводной связи. Компания Olympus не несет ответственности за несоответствие таким нормам.
- Как и с любой другой беспроводной связью, всегда есть риск перехвата данных третьими лицами.
- Функция беспроводной связи фотоаппарата не может использоваться для подключения к домашней или общественной точке доступа.
- Передающая антенна находится в рукоятке. По возможности разместите антенну как можно дальше от металлических объектов.
- При установленном соединении беспроводной связи аккумулятор будет разряжаться быстрее. В случае низкого заряда аккумулятора соединение может разорваться во время передачи данных.
- Соединение, возможно, будет сложно установить или скорость передачи данных может быть низкой вблизи таких устройств, генерирующих магнитные поля, статическое электричество или радиоволны, как микроволновые печи и беспроводные телефоны.
- Когда есть подключение к запущенному приложению OI.Share на смартфоне, фотоаппарат будет работать так, как если [Стандартный] выбирается для [Настройки гнезда карты] > [Сохранить гнездо - Если вставлена только одна карта, то OI.Share получит к ней доступ автоматически.
- Видеоролики записываются на карту памяти, которая используется для снимков, независимо от параметра, выбранного для [Сохранить гнездо 

Подключение к смартфону

Подключите фотоаппарат к смартфону. Запустите программу OI.Share, установленную на смартфоне.

- 1 Выберите пункт [Подключение к смартфону] в  Меню просмотра и нажмите кнопку **OK**.
 - Установить соединение можно также путем касания значка **WiFi** на экране.
- 2 Согласно инструкциям на экране, выполните настройку Wi-Fi.
 - Идентификатор SSID, пароль и код QR отображаются на экране.

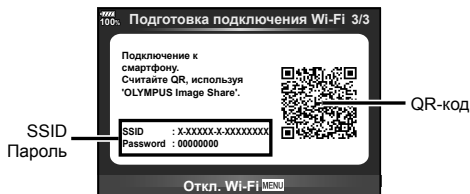

- 3 Запустите OI.Share на смартфоне и считайте QR-код на экране фотоаппарата.
 - Соединение будет установлено автоматически.
 - Некоторые смартфоны понадобится настроить вручную после считывания QR-кода.
 - Если не удастся считать QR-код, введите SSID и пароль в настройках Wi-Fi смартфона для соединения. Чтобы узнать, как открыть настройки Wi-Fi на смартфоне, воспользуйтесь инструкцией по эксплуатации смартфона.
- 4 Чтобы разорвать соединение, нажмите кнопку **MENU** на фотоаппарате или коснитесь пункта [Откл. Wi-Fi] на экране.
 - Соединение также можно разорвать с помощью приложения OI.Share или путем выключения фотоаппарата.
 - Соединение разрывается.

Передача изображений на смартфон

Можно выбрать изображения на фотоаппарате и загрузить их на смартфон. Можно также заранее выбрать с помощью фотоаппарата изображения, к которым нужно предоставить доступ.  «Установка очередности переноса изображений (Порядок обмена)» (стр. 82)

- 1 Подключите фотоаппарат к смартфону (стр. 135).
 - Установить соединение можно также путем касания значка  на экране.

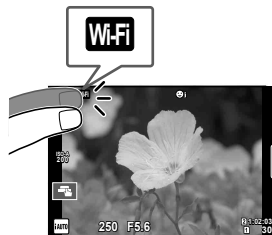

- 2 Запустите Oi.Share и нажмите кнопку передачи изображений.
 - Изображения на фотоаппарате отображаются в виде списка.
- 3 Выберите изображения, которые нужно передать, и нажмите кнопку сохранения.
 - Когда сохранение будет выполнено, фотоаппарат можно отключить от смартфона.

Дистанционная съемка при помощи смартфона

Можно снимать изображения дистанционно, управляя фотоаппаратом при помощи смартфона.

Эта функция доступна только в режиме [Частное].

- 1 Запустите [Подключение к смартфону] в фотоаппарате.
 - Установить соединение можно также путем касания значка  на экране.
 - 2 Запустите Oi.Share и нажмите кнопку дистанционного управления.
 - 3 Нажмите кнопку спуска затвора, чтобы выполнить съемку.
 - Снятое изображение сохраняется на карту памяти в фотоаппарате.
- Доступ к некоторым параметрам съемки ограничен.

Добавление к изображениям информации о местоположении

Можно добавлять метки GPS к изображениям, снятым с сохранением журнала данных GPS, путем передачи на фотоаппарат журнала GPS, сохраненного на смартфоне.

Эта функция доступна только в режиме [Частное].

- 1 Перед началом съемки запустите OI.Share и включите переключатель на кнопке добавления данных о местонахождении, чтобы начать сохранение журнала GPS.
 - Перед началом сохранения журнала GPS фотоаппарат должен быть подключен к OI.Share для синхронизации времени.
 - Во время сохранения журнала GPS можно пользоваться телефоном и другими программами. Не прерывайте работу OI.Share.
 - 2 По завершении съемки выключите переключатель на кнопке добавления данных о местонахождении. Сохранение журнала GPS выполнено.
 - 3 Запустите [Подключение к смартфону] в фотоаппарате.
 - Установить соединение можно также путем касания значка **Wi-Fi** на экране.
 - 4 Передайте сохраненный журнал GPS на фотоаппарат при помощи OI.Share.
 - К изображениям на карте памяти добавляются метки GPS с использованием данных переданного журнала GPS.
 - На изображениях с информацией о местоположении будет отображаться значок .
- Функцией добавления информации о местоположении можно воспользоваться, только если смартфон имеет функцию GPS.
 - Информацию о местоположении нельзя добавлять к видеороликам.



Изменение способа подключения

Существует два способа подключения к смартфону. В режиме [Частное] для подключения используются одни и те же настройки. В режиме [Одноразовое] каждый раз используются разные настройки. Возможно, вам будет удобно использовать режим [Частное] при подключении к своему смартфону, а режим [Одноразовое] – для передачи изображений на смартфон друга и т. п. По умолчанию используется режим [Частное].

- 1 Выберите пункт [Настройки Wi-Fi] в  Меню настройки и нажмите кнопку .
 - 2 Выберите [Настр. подкл. Wi-Fi] и нажмите кнопку .
 - 3 Выберите способ подключения к беспроводной сети и нажмите кнопку .
- [Частное]: подключение к одному смартфону (автоматическое подключение с использованием настроек, полученных при первом подключении). Доступны все функции OI.Share.
 - [Одноразовое]: подключение к нескольким разным смартфонам (подключение с использованием каждый раз разных настроек для подключения). Доступна только функция передачи изображений OI.Share. Для просмотра доступны только те изображения, которые при помощи фотоаппарата добавлены в очередь предоставления доступа.
 - [Выбрать]: Выбор используемого способа при каждом подключении.
 - [Откл.]: Функция Wi-Fi отключена.



Изменение пароля

Измените пароль, который используется для [Частное].

- 1 Выберите пункт [Настройки Wi-Fi] в ☰ Меню настройки и нажмите кнопку .
- 2 Выберите [Личный пароль] и нажмите кнопку .
- 3 Следуйте указаниям, приведенным в инструкции по эксплуатации, и нажмите кнопку 
 - Будет установлен новый пароль.



Отмена порядка обмена

Отмените порядок предоставления доступа, установленный для изображений.

- 1 Выберите пункт [Настройки Wi-Fi] в ☰ Меню настройки и нажмите кнопку .
- 2 Выберите [Сброс порядка обмена] и нажмите кнопку .
- 3 Выберите пункт [Да] и нажмите кнопку 
 - Порядок обмена для изображений, сохраненных на карте, выбранной для воспроизведения, будет отменен.

Инициализация настроек беспроводной сети

Инициализация значений параметров раздела [Настр. подкл. Wi-Fi].

- 1 Выберите пункт [Настройки Wi-Fi] в ☰ Меню настройки и нажмите кнопку .
- 2 Выберите [Сброс настроек Wi-Fi] и нажмите кнопку .
- 3 Выберите пункт [Да] и нажмите кнопку .

Подключение фотоаппарата к компьютеру

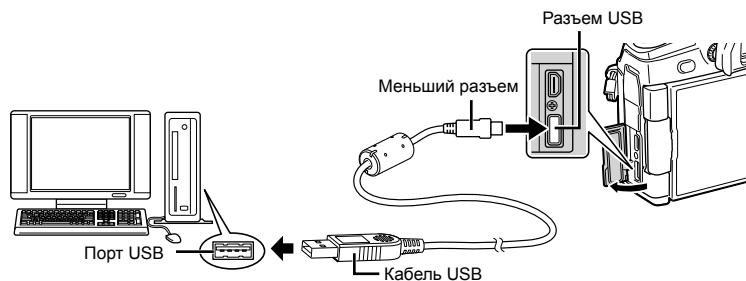

- Если на экране фотоаппарата ничего не отображается даже после подключения фотоаппарата к компьютеру, это свидетельствует о полной разрядке аккумулятора. Используйте полностью заряженный аккумулятор.
- Когда фотоаппарат включится, на экране отобразится окно с запросом выбрать узел. Если оно не отображается, выберите для параметра [Режим USB] (стр. 117) в пользовательском меню фотоаппарата значение [Авто].

Копирование изображений на компьютер

Перечисленные ниже операционные системы совместимы с соединением USB:

Windows: Windows Vista SP2, Windows 7 SP1, Windows 8, Windows 8.1, Windows 10

Macintosh: Mac OS X v10.8 — v10.11

- 1 Выключите фотоаппарат и присоедините его к компьютеру.
 - Расположение порта USB зависит от компьютера. Подробные сведения см. в руководстве по эксплуатации компьютера.
- 2 Включите фотоаппарат.
 - Отображается окно выбора для соединения USB.
- 3 Кнопками Δ ∇ выберите [Хранение]. Нажмите кнопку \odot .

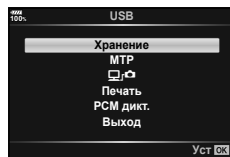

- 4 Компьютер опознает фотоаппарат как новое устройство.
 - Если вы используете Windows Photo Gallery, выберите [MTP] в шаге 3.
 - Перенос данных не гарантируется в следующих условиях, даже если ваш компьютер оснащен портом USB:
 - порт USB добавлен путем использования платы расширения и т. п., компьютер был собран дома или на него не была предустановлена ОС на заводе-изготовителе
 - Когда фотокамера подключена к компьютеру, органы управления фотокамерой не действуют.
 - Если выбрано $\left[\text{MTP} \right]$, органы управления фотоаппаратом можно использовать даже при подключении к компьютеру.
 - Если окно, показанное в шаге 2, не открылось при подключении фотоаппарата к компьютеру, выберите для параметра [Режим USB] (стр. 117) в пользовательском меню фотоаппарата значение [Авто].

Установка компьютерного программного обеспечения

Фотографии и видеоролики, которые вы сняли с помощью своего фотоаппарата, можно передать на компьютер и просматривать, редактировать и упорядочивать с помощью программного обеспечения OLYMPUS Viewer 3, которое предлагает компания OLYMPUS.

- Для установки OLYMPUS Viewer 3 загрузите его с <http://support.olympus-imaging.com/ov3download/> и следуйте инструкциям на экране.
- Посетите сайт, чтобы получить информацию по системным требованиям и указания по установке.
- Перед загрузкой потребуется ввести серийный номер изделия.

Установка OLYMPUS Digital Camera Updater

Обновления встроенного ПО фотоаппарата выполняются только с помощью OLYMPUS Digital Camera Updater. Загрузите обновление с сайта, указанного ниже, и установите согласно инструкциям на экране.
<http://oup.olympus-imaging.com/ou1download/index/>

Регистрация пользователя

Посетите сайт OLYMPUS для получения информации о регистрации продуктов OLYMPUS.

Прямая печать (PictBridge)

Посредством подключения фотоаппарата к принтеру, совместимому с технологией PictBridge, при помощи кабеля USB, вы можете напрямую печатать сохраненные фотографии.

- 1 Подключите фотоаппарат к принтеру с помощью поставляемого кабеля USB и включите фотоаппарат.

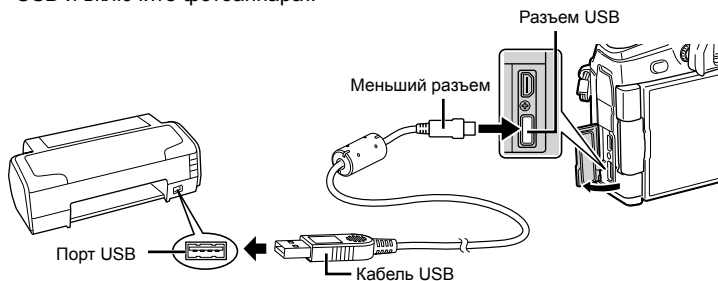

- Печать должна производиться при полностью заряженном аккумуляторе.
- Когда фотоаппарат включится, на экране отобразится окно с запросом выбрать узел. Если оно не отображается, выберите для параметра [Режим USB] (стр. 117) в пользовательском меню фотоаппарата значение [Авто].

- 2 С помощью Δ ∇ выберите [Печать].

- Отобразится сообщение [Одну Минуту], после чего откроется окно выбора режима печати.
- Если окно не открылось спустя несколько минут, отключите кабель USB и повторите действия с шага 1.

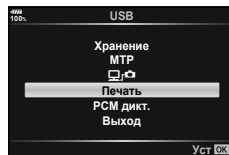

Перейдите к «Печать с настройкой» (стр. 143)

- Изображения в формате RAW и видеоролики нельзя напечатать.

Простая печать

Перед подключением принтера посредством кабеля USB отобразите фотоаппарата изображение, которое нужно напечатать.

- 1 Используйте \triangleleft \triangleright для отображения снимков, которые необходимо распечатать.

- 2 Нажмите \triangleright .

- После завершения печати снова отобразится окно выбора снимка. Чтобы распечатать другой снимок, выберите его кнопками \triangleleft \triangleright и нажмите кнопку \odot .
- Для завершения работы отсоедините кабель USB, когда на экране отображается окно выбора снимка.

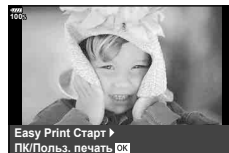

Печать с настройкой

- 1 Подключите фотоаппарат к принтеру с помощью поставляемого кабеля USB и включите фотоаппарат.
 - Когда фотоаппарат включится, на экране отобразится окно с запросом выбрать узел. Если оно не отображается, выберите для параметра [Режим USB] (стр. 117) в пользовательском меню фотоаппарата значение [Авто].
- 2 Следуйте отображенным здесь инструкциям, чтобы изменить настройки печати.

Выбор режима печати

Выберите тип (режим) печати. Доступные режимы печати приведены ниже.

Печать	Печать выбранных снимков.
Печатать все	Печать всех снимков, сохраненных на карте, в одном экземпляре для каждого снимка.
Печать нескольких кадров	Печать нескольких копий одного снимка отдельными кадрами на одном листе.
Индекс Все	Печать указателя всех сохраненных на карте снимков.
Порядок печати	Печать снимков в соответствии с сохраненными данными печати. При отсутствии снимков с сохраненными данными печати эта функция отсутствует.

Задание параметров печатной бумаги

Эти настройки зависят от типа принтера. Если доступна только настройка принтера STANDARD, изменить эту настройку нельзя.

Размер	Задание размеров бумаги, поддерживаемых принтером.
Без Границ	Выбор печати снимка на целом листе бумаги или внутри пустой рамки.
Пиксел/Лист	Выбор количества снимков на листе. Отображается, если вы выбрали [Печать нескольких кадров].

Выбор снимков для печати

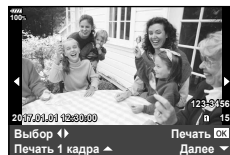

Выберите снимки, которые вы хотите напечатать. Выбранные снимки могут быть распечатаны позже (покадровое сохранение данных печати), или может быть сразу распечатан просматриваемый снимок.



Печать <input checked="" type="checkbox"/>	Печать просматриваемого снимка. При наличии снимка, к которому применены данные печати с помощью настройки [Печать 1 кадра ▲], распечатывается только этот снимок.
Печать 1 кадра ▲	Применение данных печати к просматриваемому снимку. Чтобы применить резервирование к другим снимкам после применения [Печать 1 кадра ▲], выберите их кнопками <◀▶>.
Далее ▼	Задание количества экземпляров и других параметров для просматриваемого снимка и установка необходимости его печати. Информацию об использовании см. в следующем разделе «Настройка печати данных».

Настройка печати данных

Выбор того, должна ли производиться печать даты и времени или имени файла на снимке при печати. Если выбран режим печати [Печатать все], выберите [Опции].

	Установка числа копий при печати.
Дата	Печать даты и времени съемки на снимке.
Имя файла	Печать имени файла, записанного на снимке.
	Вырезание снимка для печати. С помощью переднего диска (⊙) выберите размер вырезаемого участка и переместите рамку обрезки в нужное место кадра с помощью кнопок Δ ∇ \triangleleft \triangleright .

3 Выбрав снимки для печати и данные печати, выберите [Печать] и нажмите кнопку \odot .

- Настройка будет применена к изображениям, сохраненным на карте памяти, выбранной для воспроизведения.
- Чтобы остановить и отменить печать, нажмите кнопку \odot . Для возобновления печати выберите [Продолж.].

■ Отмена печати

Чтобы отменить печать, выделите пункт [Отмена] и нажмите кнопку \odot . Все изменения, внесенные в задание печати, будут потеряны. Чтобы отменить печать и вернуться к предыдущему шагу, где можно внести изменения в текущее задание печати, нажмите **MENU**.

Порядок печати (DPOF)

На карте памяти можно сохранять цифровые «задания печати» с указанием подлежащих распечатке снимков и количества копий для каждого из них. Затем снимки можно распечатать в фотолаборатории, которая работает с форматом DPOF, либо самостоятельно, подключив фотоаппарат напрямую к принтеру, поддерживающему формат DPOF. Для создания задания печати требуется карта памяти.

Создание задания печати

- 1** Во время воспроизведения нажмите кнопку \odot и выберите [Порядок печати].
- 2** Выберите [\square] или [\square Все] и нажмите кнопку \odot .

Отдельные снимки

С помощью \triangleleft \triangleright выберите кадр, который необходимо установить в качестве сохраненных данных печати, а затем с помощью кнопок Δ ∇ установите количество копий.

- Повторите операцию для добавления данных печати к другим снимкам. Выбрав все нужные изображения, нажмите кнопку \odot .

Все снимки

Выберите пункт [\square Все] и нажмите кнопку \odot .

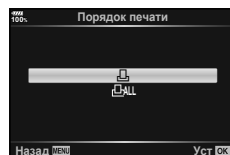

- 3** Выберите формат даты и времени и нажмите кнопку **OK**.

Нет	Снимки печатаются без даты и времени.
Дата	Снимки печатаются с датой съемки.
Время	Снимки печатаются с указанием времени съемки.

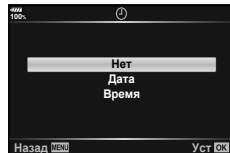

- Во время печати изображений невозможно изменить настройки.

- 4** Выберите пункт [Установка] и нажмите кнопку **OK**.

- Настройка будет применена к изображениям, сохраненным на карте памяти, выбранной для воспроизведения.
- С помощью фотоаппарата невозможно изменить задания печати, созданные на других устройствах. Создание нового задания печати приведет к удалению всех существующих заданий печати, которые были созданы на других устройствах.
- В задания печати нельзя включать изображения RAW и видеоролики.

Удаление всех или выбранных изображений из задания печати

Вы можете сбросить все сохраненные данные печати или только данные для выбранных снимков.

- 1** Во время воспроизведения нажмите кнопку **OK** и выберите [Порядок печати].

- 2** Выберите [] и нажмите кнопку **OK**.

- Чтобы удалить все снимки из задания печати, выберите [Сброс] и нажмите кнопку **OK**. Чтобы выйти, не удаляя все изображения, выберите [Сохранить] и нажмите кнопку **OK**.

- 3** С помощью кнопок **◀▶** выберите изображения, которые нужно удалить из задания печати.

- С помощью кнопки **▽** установите значение 0 для количества копий. Удалив все нужные изображения из задания печати, нажмите кнопку **OK**.

- 4** Выберите формат даты и времени и нажмите кнопку **OK**.

- Эта настройка применяется для всех кадров с сохраненными данными печати.
- Настройка будет применена к изображениям, сохраненным на карте памяти, выбранной для воспроизведения.

- 5** Выберите пункт [Установка] и нажмите кнопку **OK**.

Аккумулятор и зарядное устройство

- В фотоаппарате используется один литий-ионный аккумулятор Olympus. Используйте только оригинальные аккумуляторы OLYMPUS.
- Потребление энергии фотоаппаратом в значительной степени зависит от интенсивности использования и других условий.
- Перечисленные ниже операции требуют больших затрат энергии даже без съемки, и заряд аккумулятора быстро израсходуется.
 - Частое выполнение автофокусировки путем нажатия до половины кнопки спуска затвора в режиме съемки.
 - Демонстрация изображений на мониторе в течение длительного периода.
 - При подключении компьютера или принтера.
- При использовании разряженного аккумулятора фотоаппарат может выключиться без предупреждения о низком уровне заряда аккумулятора.
- При покупке аккумулятор заряжен не полностью. Перед использованием зарядите аккумулятор с помощью входящего в комплект зарядного устройства.
- Обычное время зарядки с использованием поставленной зарядки - приблизительно 2 часа (расчетное).
- Не пытайтесь использовать зарядные устройства, которые не предназначены специально для поставляемого аккумулятора, или использовать аккумуляторы, не предназначенные специально для использования с поставляемым зарядным устройством.
- В случае замены аккумулятора на другой аккумулятор неподходящего типа возникает риск взрыва.
- Утилизируйте использованные аккумуляторы согласно инструкциям раздела «ВНИМАНИЕ» (стр. 182) руководства по эксплуатации.

Использование дополнительного адаптера переменного тока

С батарейным блоком (HLD-9) можно использовать адаптер переменного тока AC-5 (приобретается отдельно). (стр. 150) Пользуйтесь только соответствующими адаптерами переменного тока. Не используйте шнур питания из комплекта поставки адаптера с другими изделиями.

Использование зарядного устройства за рубежом

- Зарядное устройство может использоваться почти в любой домашней электросети переменного тока с напряжением от 100 В до 240 В (50/60 Гц) по всему миру. Однако в разных странах конфигурация сетевой розетки может отличаться, поэтому для вилки зарядного устройства может понадобиться переходник.
- Не пользуйтесь имеющимися в продаже дорожными переходниками, так как это может привести к повреждению зарядного устройства.

Используемые карты

В этом руководстве все устройства хранения данных упоминаются как «карты». С данным фотоаппаратом можно использовать карты памяти SD (продается в магазинах) следующих типов: SD, SDHC, SDXC и Eye-Fi. Новейшая информация об этом находится на веб-сайте Olympus.



Переключатель защиты от записи карты SD

На корпусе карты SD есть переключатель защиты от записи. Установка переключателя в положение «LOCK» (блокировка) предотвращает запись данных на карту. Для выполнения записи верните переключатель в положение разблокировки.

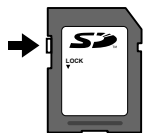

- Данные на карте памяти не уничтожаются даже при их удалении и форматировании карты. Выбрасывая карту, необходимо привести ее в негодность, чтобы не допустить утечки конфиденциальной информации.
- Используйте карту Eye-Fi в соответствии с законодательством и нормами страны, в которой используется фотоаппарат. Извлекайте карту Eye-Fi из фотоаппарата или отключайте функции карты в самолетах и других местах, где ее использование запрещено.  [Eye-Fi] (стр. 122)
- Во время работы карта Eye-Fi может нагреваться.
- При использовании карты Eye-Fi аккумулятор может разряжаться быстрее.
- При использовании карты Eye-Fi фотоаппарат может работать медленнее.
- Во время съемки «Моих клипов» может произойти ошибка. В таком случае следует отключить карту.
- Установка переключателя защиты от записи в положение «LOCK» (блокировка) может ограничить такие функции, как съемка и просмотр клипов.

Режим записи и размер файла/количество доступных для сохранения снимков

Указанный в таблице размер файла является приблизительным для файлов с соотношением размеров 4:3.

Режим записи	Размер изображения (Подсчет Пикселей)	Сжатие	Формат файла	Размер файла (МБ)	Оставшееся количество кадров*
50M F+RAW	10368×7776	Без сжатия	ORF	181,5	42
	8160×6120	1/4	JPEG		
	5184×3888	Без сжатия	ORI		
25M F+RAW	10368×7776	Без сжатия	ORF	169,5	44
	5760×4320	1/4	JPEG		
	5184×3888	Без сжатия	ORI		
50M F	8160×6120	1/4	JPEG	Приблизительно 21,7	317
25M F	5760×4320	1/4	JPEG	Приблизительно 10,9	630
RAW	5184×3888	Сжатие без потери данных	ORF	Приблизительно 21,5	341
L SF		1/2,7	JPEG	Приблизительно 13,1	527
L F	1/4	Приблизительно 8,9		774	
L N	1/8	Приблизительно 4,6		1506	
L B	1/12	Приблизительно 3,1		2219	
M SF	3200×2400	1/2,7		Приблизительно 5,1	1348
M F		1/4		Приблизительно 3,6	1952
M N		1/8		Приблизительно 1,9	3698
M B		1/12		Приблизительно 1,4	5194
M SF	2560×1920	1/2,7		Приблизительно 3,4	2051
M F		1/4		Приблизительно 2,4	2941
M N		1/8		Приблизительно 1,3	5424
M B		1/12		Приблизительно 1,0	7397
M SF	1920×1440	1/2,7		Приблизительно 2,0	3487
M F		1/4		Приблизительно 1,4	4882
M N		1/8		Приблизительно 0,9	8418
M B		1/12		Приблизительно 0,7	11096
M SF	1600×1200	1/2,7		Приблизительно 1,5	4786
M F		1/4		Приблизительно 1,1	6597
M N		1/8		Приблизительно 0,7	11096
M B		1/12		Приблизительно 0,5	13562
S SF	1280×960	1/2,7		Приблизительно 1,0	6781
S F		1/4		Приблизительно 0,8	9041
S N		1/8		Приблизительно 0,5	14360
S B		1/12		Приблизительно 0,4	17437
S SF	1024×768	1/2,7		Приблизительно 0,8	9389
S F		1/4		Приблизительно 0,6	12206
S N		1/8		Приблизительно 0,3	30515
S B		1/12		Приблизительно 0,2	40687

* При использовании карты SD емкостью 8 Гб.

- Количество сохраняемых кадров может изменяться в зависимости от объекта, настроек сохранения данных печати и других факторов. В некоторых случаях количество отображаемых на мониторе хранящихся фотографий не меняется, даже когда вы делаете новые снимки или удаляете старые.
- Актуальный размер файла зависит от объекта.
- Максимальное количество сохраняемых фотоснимков, отображаемое на экране, составляет 9999.
- Информацию о действительной длительности записи для видеосъемки см. на веб-сайте Olympus.

Сменные объективы

Выбирайте объектив в соответствии с сюжетом и творческими задачами. Применяйте объективы, предназначенные исключительно для использования в системе Micro Four Thirds с маркировкой M.ZUIKO DIGITAL или символом, показанным справа.



С помощью адаптера можно также использовать объективы систем Four Thirds и OM. Необходим адаптер (приобретается отдельно).

- При установке и снятии крышки корпуса и объектива с фотоаппарата держатель объектива на фотоаппарате должен быть направлен вниз. Это предотвращает попадание пыли и других посторонних предметов внутрь фотоаппарата.
- Не снимайте крышку корпуса и не устанавливайте объектив в запыленных местах.
- Не направляйте прикрепленный к фотоаппарату объектив на солнце. Это может привести к неисправности фотоаппарата или даже к воспламенению вследствие эффекта усиления солнечного света, фокусируемого объективом.
- Не теряйте крышку корпуса и заднюю крышку.
- При снятом объективе отверстие фотоаппарата должно быть закрыто крышкой, чтобы предотвратить попадание внутрь корпуса пыли.

■ Сочетания объектива и фотоаппарата

Объектив	Фотоаппарат	Крепление	AF	Замер
Объектив системы Micro Four Thirds	Фотокамера системы Micro Four Thirds	Да	Да	Да
Объектив системы Four Thirds		Крепление возможно с помощью крепежного адаптера	Да*1	Да
Объективы системы OM			Нет	Да*2
Объектив системы Micro Four Thirds	Фотокамера системы Four Thirds	Нет	Нет	Нет

*1 При записи видео автофокус не работает.

*2 Точный замер невозможен.

Батарейный блок HLD-9

Может использоваться вместе с аккумулятором в фотоаппарате для продления времени работы фотоаппарата. Функции можно назначить диску или кнопке **B-Fn** в пользовательском меню. С батарейным блоком HLD-9 можно использовать адаптер переменного тока (приобретается отдельно).

Перед установкой и снятием батарейного блока выключите фотоаппарат.

■ Компоненты

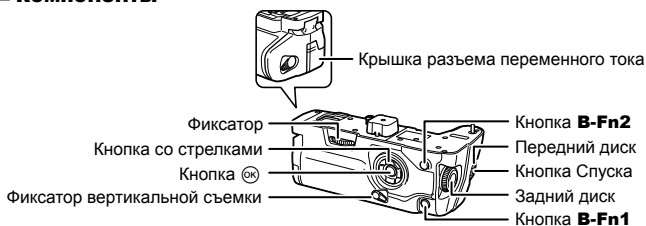

■ Прикрепление блока

Перед установкой HLD-9 снимите крышку батарейного блока (a) на нижней панели фотоаппарата. После установки туго затяните HLD-9 фиксатор. Если HLD-9 не используется, не забудьте установить на место крышку батарейного блока.

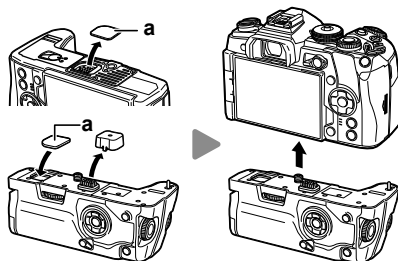

■ Установка аккумулятора

Пользуйтесь аккумуляторами BLH-1. Установив аккумулятор, закройте крышку.



■ Использование адаптера переменного тока

Откройте крышку разъема переменного тока и подключите к нему адаптер.

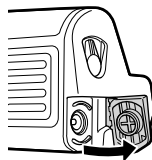

■ Использование дисков и кнопок

Функции диска HLD-9 и кнопки **В-Fn** можно настроить в разделе [📷 Функция Кнопки] и [📷 Функция Кнопки] пользовательского меню. [📷] «Присвоение функций кнопкам (Функция Кнопки)» (стр. 66), [📷 Функция Кнопки] (стр. 113), [📷 Функция Кнопки] (стр. 100)

■ Основные характеристики (HLD-9)

Рукоятка Питания	Аккумулятор: ионно-литиевый аккумулятор BLH-1, 1 шт. Питание переменным током: адаптер переменного тока AC-5
Размеры	Приблизительно 132,7 (Ш) × 55,8 (В) × 66,0 мм (Г)
Масса	Приблизительно 255 г (без учета аккумулятора и крышки разъема)
Защита от брызг (при установке в фотоаппарате)	Тип Эквивалентно перечню стандартов IEC 60529 IPX1 (для условий испытаний OLYMPUS)

⚠ Примечания

- Используйте только указанный адаптер переменного тока. В противном случае возможно повреждение изделия, возгорание и травмы.
- Не вращайте фиксатор ногтями. Так можно травмировать себя.
- Пользуйтесь фотоаппаратом только в гарантированном диапазоне температур.
- Не храните фотоаппарат в пыльных или влажных помещениях.
- Не касайтесь электрических контактов.
- Для чистки контактов пользуйтесь сухой мягкой тканью. Не используйте для чистки изделия влажную ткань, разжижители, бензин и другие органические растворители.

Внешние вспышки, предназначенные для использования с этим фотоаппаратом

Для достижения требуемого эффекта вспышки вы можете использовать с фотоаппаратом продаваемые отдельно внешние вспышки. Внешние вспышки обмениваются информацией с фотоаппаратом, что позволяет управлять режимами вспышки с помощью различных режимов, например TTL-AUTO и Super FP. Внешнюю вспышку, предназначенную для использования с этим фотоаппаратом, можно установить на фотоаппарате, прикрепив ее к гнезду «горячий башмак» фотоаппарата. Кроме того, вспышку можно присоединить к держателю для вспышки на фотоаппарате, используя кабель для держателя (дополнительно). См. документацию к внешним вспышкам.

Верхний предел выдержки при использовании вспышки составляет 1/250 сек.

* Скорость синхронизации для беззвучного режима и брекетинга фокусировки (стр. 94) 1/50 секунды. Скорость синхронизации при чувствительности ISO 8000 и выше и во время брекетинга ISO (стр. 94) 1/20 секунды.

Возможные функции при использовании внешних устройств вспышки

Дополнительная вспышка	Режим управления вспышкой	GN (Guide number — ведущее число вспышки) (ISO100)	Режим RC
FL-900R	TTL-AUTO, AUTO, MANUAL, FP TTL AUTO, FP MANUAL, MULTI, RC, SL AUTO, SL MANUAL	GN58 (200 мм*1)	✓
FL-600R	TTL-AUTO, AUTO, MANUAL, FP TTL AUTO, FP MANUAL	GN36 (85 мм*1) GN20 (24 мм*1)	✓
FL-300R	TTL-AUTO, MANUAL	GN20 (28 мм*1)	✓
FL-14	TTL-AUTO, AUTO, MANUAL	GN14 (28 мм*1)	—
STF-8	TTL-AUTO, MANUAL	GN8.5	✓

*1 Фокусное расстояние объектива (рассчитано для 35-мм пленочного фотоаппарата).

Фотосъемка с беспроводным удаленным управлением вспышкой

Внешние вспышки, поддерживающие режим удаленного управления и предназначенные для использования с этим фотоаппаратом, могут применяться для фотосъемки с беспроводным управлением. Фотоаппарат может обеспечивать независимое управление до трех групп внешних вспышек и встроенной вспышкой. Подробную информацию можно найти в руководствах по эксплуатации внешних вспышек.

- 1 Установите удаленные вспышки в режим RC и расставьте их, как это необходимо.
 - Включите внешние вспышки, нажмите кнопку MODE и выберите режим RC.
 - Выберите канал и группу для каждой внешней вспышки.
- 2 Выберите значение [Вкл.] для параметра [⚡ Режим Ду] в **C₂** Меню съемки 2 (стр. 86).
 - Панель управления LV super control panel переключится на режим RC.
 - Для переключения между режимами отображения панели управления LV super control panel нажимайте кнопку **INFO**.
 - Выберите режим вспышки (обратите внимание, что подавление эффекта красных глаз недоступно в режиме дистанционного управления).
- 3 Настройте параметры для каждой группы с помощью панели управления LV super control panel.

Группа

- Выберите режим управления вспышкой и настройте интенсивность вспышки отдельно для каждой группы. Выберите мощность вспышки для режима MANUAL.

Выполните нужные настройки для вспышки фотоаппарата.

Значение мощности вспышки

Обычная вспышка/вспышка Super FP

- Переключайтесь между режимом обычной вспышки и режимом вспышки Super FP.

Сообщение уровня освещенности

- Установите для функции сообщения уровня освещенности значение [HI], [MID] или [LO].

Канал

- Установите канал связи на канал, используемый вспышкой.

Режим управления вспышкой

Мощность вспышки

- 4 Прикрепите вспышку из комплекта поставки и включите фотоаппарат.
 - Убедившись, что встроенная вспышка и удаленная вспышка заряжены, сделайте пробный снимок.

■ Диапазон беспроводного управления вспышкой

Расставьте беспроводные вспышки, направив их дистанционными датчиками в сторону фотоаппарата. На следующем рисунке указаны приблизительные допустимые расстояния для размещения вспышек. Фактический диапазон управления зависит от местных условий.

- Рекомендуется использовать одну группу, состоящую не более чем из трех удаленных вспышек.
- Удаленные вспышки не могут использоваться дольше 4 секунд для медленной синхронизации при поздней вспышке или экспозиции с компенсацией вибраций.
- Если объект находится слишком близко к фотоаппарату, управляющие импульсы от встроенной вспышки могут повлиять на экспозицию (этот эффект можно уменьшить, снизив яркость вспышки фотоаппарата, например, с помощью диффузора).
- Верхний предел времени синхронизации вспышки при использовании вспышки в режиме дистанционного управления составляет 1/250 сек.

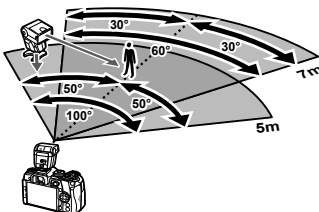

Другие внешние вспышки

Подключите синхроконттакт к «горячему башмаку» или разъему внешней вспышки. Если разъем внешней вспышки не используется, закройте его крышкой.

При установке внешней вспышки стороннего производителя на «горячий башмак» следует принимать во внимание следующие ограничения:

- Использование устаревших вспышек, которые подают на X-конттакт ток напряжением выше 250 В, приведет к повреждению фотоаппарата.
- Подключение вспышек с сигнальными контактами, которые не отвечают спецификациям Olympus, может привести к повреждению фотоаппарата.
- Установите режим съемки в **M**, установите выдержку в значение не выше времени синхронизации вспышки и установите чувствительность по ISO в значение, отличное от [AUTO].
- Управление вспышкой возможно только путем настройки в ручном режиме значений диафрагмы и чувствительности ISO, установленных в фотоаппарате. Яркость вспышки можно регулировать, изменяя диафрагму или чувствительность ISO.
- Выбирайте вспышку с углом освещения, который отвечает особенностям объектива. Угол освещения обычно выражается через эквивалентное фокусное расстояние 35-мм фотоаппарата.

7

Осторожно

Основные принадлежности

Кабель дистанционного управления (RM-CB2)

Используйте, если малейшее движение фотоаппарата может привести к размытости изображений, например при макросъемке или съемке с открытым затвором. Подключите кабель к гнезду для кабеля дистанционного управления на фотоаппарате (стр. 11).

Оптические конвертеры

Оптические конвертеры присоединяются к объективу фотокамеры для быстрой и простой съемки в режиме макросъемки или создания эффекта «рыбьего глаза». Сведения по объективам, которые можно использовать с фотокамерой, приведены на веб-сайте OLYMPUS.

Окуляр (EP-13)

Можно перейти на окуляр большого размера.

Снятие

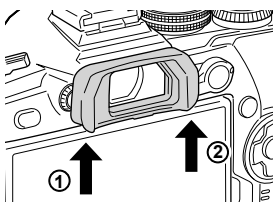

Состав системы

Рукоятка Питание



BLH-1
ионно-литиевый аккумулятор



VCH-1
зарядное устройство для ионно-литиевых аккумуляторов

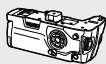

HLD-9
батареиный блок

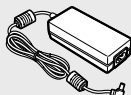

AC-5
адаптер переменного тока

Использование дистанционного управления

RM-CB2
Кабель дистанционного управления

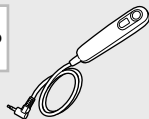

Чехол / ремешок

Плечевой ремень/футляр фотоаппарата

Система для подводной съемки

Непроницаемая защита

Карта памяти³

SD, SDHC, SDXC, Eye-Fi

Видоискатель

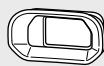

EP-13
Окуляр

Соединительный кабель

Кабель USB/
кабель HDMI

E-M1 Mark II

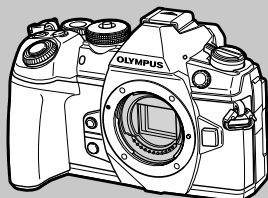

Наушники

Микрофон

Программное обеспечение

OLYMPUS Viewer 3

Программное обеспечение для работы с цифровыми фотографиями

 : изделия, совместимые с E-M1 Mark II

 : изделия, поступающие в продажу

Новейшая информация об этом находится на веб-сайте Olympus.

*1 С адаптером можно использовать не все объективы. Более подробные сведения приведены на официальном веб-сайте Olympus. Также, пожалуйста, учтите, что производство объективов системы OM прекращено.

*2 Список совместимых объективов приведен на веб-сайте Olympus.

*3 Используйте карту Eye-Fi в соответствии с законодательством и нормами страны, в которой используется фотоаппарат.

*4 Только для объективов ED 40-150mm f2.8 PRO и ED 300mm f4.0 IS PRO.

Объектив



M.ZUIKO DIGITAL ED 8mm f1.8 Fisheye PRO
M.ZUIKO DIGITAL ED 12mm f2.0
M.ZUIKO DIGITAL 17mm f1.8
M.ZUIKO DIGITAL 17mm f2.8
M.ZUIKO DIGITAL 25mm f1.8
M.ZUIKO DIGITAL 45mm f1.8
M.ZUIKO DIGITAL ED 25mm f1.2 PRO
M.ZUIKO DIGITAL ED 30mm f3.5 Macro
M.ZUIKO DIGITAL ED 60mm f2.8 Macro
M.ZUIKO DIGITAL ED 75mm f1.8
M.ZUIKO DIGITAL ED 7-14mm f2.8 PRO
M.ZUIKO DIGITAL ED 9-18mm f4.0-5.6
M.ZUIKO DIGITAL ED 12-40mm f2.8 PRO
M.ZUIKO DIGITAL ED 12-50mm f3.5-6.3 EZ
M.ZUIKO DIGITAL ED 12-100mm f4.0
M.ZUIKO DIGITAL ED 14-42mm f3.5-5.6 EZ
M.ZUIKO DIGITAL ED 14-42mm f3.5-5.6 II R
M.ZUIKO DIGITAL ED 14-150mm f4.0-5.6
M.ZUIKO DIGITAL ED 40-150mm f4.0-5.6 R
M.ZUIKO DIGITAL ED 40-150mm f2.8 PRO
M.ZUIKO DIGITAL ED 75-300mm f4.8-6.7 II
M.ZUIKO DIGITAL ED 300mm f4.0 IS PRO

Телеконвертер MC-14⁴



MMF-2/MMF-3¹

Адаптер для объективов системы Four Thirds



MF-2¹

Адаптер для объективов системы OM 2



Объективы Four Thirds

Объективы OM

Оптический конвертер*2

FCON-P01

Рыбий глаз

WCON-P01

Широкоугольный

MCON-P01

Макро

MCON-P02

Макро

7

Осторожно

Вспышка

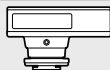

FL-14

Электронная вспышка



FL-900R

Электронная вспышка



FL-300R

Электронная вспышка



FL-600R

Электронная вспышка

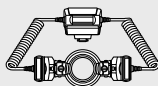

STF-8

Макровспышка

Очистка и хранение фотоаппарата

Очистка фотоаппарата

Перед очисткой фотоаппарат следует выключить и извлечь аккумулятор.

- Не используйте сильные растворители, такие как бензол или спирт, а также ткань, прошедшую химическую обработку.

Снаружи:

- Аккуратно протрите мягкой тканью. Если фотоаппарат очень грязный, смочите ткань в теплой мыльной воде и хорошо отожмите. Протрите фотоаппарат влажной тканью, а затем вытрите сухой. Если вы пользовались фотоаппаратом на пляже, используйте смоченную чистой водой и хорошо отжатую ткань.

Монитор:

- Аккуратно протрите мягкой тканью.

Объектив:

- Сдуйте пыль с объектива имеющимся в продаже устройством продувки. Осторожно протрите объектив бумагой для очистки объективов.

Хранение

- Если фотоаппарат не будет использоваться в течение длительного времени, извлеките аккумулятор и карту. Храните фотоаппарат в прохладном и сухом месте с хорошей вентиляцией.
- Периодически вставляйте аккумулятор и проверяйте работу фотоаппарата.
- Удалите пыль и другие посторонние частицы с корпуса и задних крышек, прежде чем присоединять их.
- При снятом объективе отверстие фотоаппарата должно быть закрыто крышкой, чтобы предотвратить попадание внутрь корпуса пыли. Обязательно наденьте переднюю и заднюю крышку на объектив, прежде чем убирать его.
- После использования фотоаппарата чистите его.
- Не храните его вместе со средствами по борьбе с насекомыми.
- Не храните фотоаппарат в местах, где выполняется химическая обработка, чтобы предохранить фотоаппарат от коррозии.
- Если оставить объектив грязным, на его поверхности может появиться плесень.
- После длительного хранения необходимо перед использованием фотоаппарата проверить каждый его компонент. Перед выполнением важных снимков сделайте пробный снимок и проверьте исправность работы фотоаппарата.

Очистка и проверка устройства приема изображения

Фотоаппарат имеет встроенную противопылевую функцию для предотвращения попадания пыли на устройство приема изображения и удаления пыли и грязи с поверхности этого устройства посредством ультразвуковых колебаний. Функция удаления пыли активируется при включении фотоаппарата.

Функция удаления пыли используется одновременно с функцией картирования пикселей, которая проверяет устройство приема изображения и цепи его обработки. Так как противопылевое устройство активируется при каждом включении питания фотоаппарата, для эффективного удаления пыли следует держать фотоаппарат вертикально.

Pixel Mapping — проверка функций обработки изображения

Функция картирования пикселей позволяет фотоаппарату проверить и отрегулировать устройство приема изображения и функции обработки изображений. После пользования экраном или непрерывной съемки нужно выждать как минимум одну минуту перед использованием функции картирования пикселей, чтобы обеспечить ее эффективную работу.

1 В Пользовательском меню **II** выберите [Pixel Mapping] (стр. 122).

2 Нажмите кнопку **▷**, затем кнопку **OK**.

- В процессе картирования пикселей отображается индикатор [Занято]. После окончания распределения пикселей происходит возврат в меню.
- Если вы случайно выключили фотоаппарат во время картирования пикселей, начните заново с шага 1.

Дообслуживание

- Гарантию предоставляет дилер, у которого был приобретен фотоаппарат. Убедитесь, что на гарантийном талоне указано название магазина и дата приобретения. Если хотя бы один из этих элементов отсутствует, сразу же обратитесь к дилеру. Внимательно прочтите гарантийные обязательства и сохраните талон.
- По вопросам обслуживания и в случае неисправностей изделия обращайтесь к дилеру, у которого был приобретен фотоаппарат, или в сервисный центр Olympus. Если изделие неисправно возникает в течение года с момента покупки (при соблюдении руководства по эксплуатации), компания Olympus бесплатно отремонтирует его по гарантии.
- Ремонт по истечении гарантийного срока, как правило, производится платно.
- После снятия изделия с производства дообслуживание будет предоставляться в течение 7 лет. Однако ремонт и замена изделия на эквивалентное (обмен изделия) в порядке дообслуживания производится на усмотрение компании Olympus в зависимости от типа неисправности, наличия запасных частей и периода сохранения запасных частей (обычно запасные части хранятся в течение 7 лет после снятия изделия с производства).
- Компания Olympus не несет ответственности за случайный ущерб, вызванный неисправностью изделия (расходы, понесенные во время съемки и упущенную выгоду). Все расходы на транспортировку оплачивает пользователь.
- При отправке изделия для ремонта предусмотрите соответствующую упаковку и приложите письменное описание необходимого ремонта. Отправляйте изделие службой доставки или зарегистрированной посылкой и не сохраняйте квитанцию.

Рекомендации и сведения о съемке

При установленном аккумуляторе фотоаппарат не включается

Аккумулятор заряжен не полностью



- Зарядите аккумулятор с помощью зарядного устройства.

Аккумулятор временно не работает из-за низкой температуры

- Эффективность работы аккумулятора снижается при низких температурах. Выньте аккумулятор и согрейте его, положив на некоторое время в карман.

При нажатии кнопки спуска затвора не производится съемка

Фотоаппарат автоматически выключился

- Если включен режим энергосбережения, камера перейдет в спящий режим при отсутствии каких-либо действий в течение заданного времени. При нажатии кнопки спуска затвора до половины фотоаппарат выходит из спящего режима.
- Для уменьшения потребления заряда аккумулятора после определенного периода бездействия фотоаппарат автоматически переходит в спящий режим.  [Автооткл.] (стр. 122)
Если не выполнять никаких действий в течение заданного времени после активации спящего режима, фотоаппарат автоматически выключится.  [Автом. Выкл. Питания] (стр. 122)

Зарядка вспышки

- На мониторе значок  мигает, когда выполняется зарядка. Подождите, пока значок не перестанет мигать, после чего нажмите кнопку спуска затвора.

Фокусировка невозможна

- Фотоаппарат не может сфокусироваться на объектах, которые находятся слишком близко к нему или не подходят для автофокусировки (на экране будет мигать метка подтверждения автофокуса). Увеличьте расстояние до объекта или сфокусируйте фотоаппарат на объекте, имеющем высокую контрастность и расположенном на таком же расстоянии, как и объект съемки, скомпонуйте и выполните снимок.

Объекты, трудные для фокусировки

Автофокусировка может быть затруднена в следующих ситуациях.

Значок подтверждения автофокуса мигает. Следующие объекты не фокусируются.

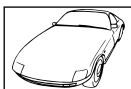

Объект с низкой контрастностью



Очень яркий свет в центре кадра

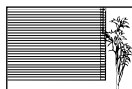

Объект, который не имеет вертикальных линий

Значок подтверждения автофокуса горит, но объект не сфокусирован.



Объекты, расположенные на различных расстояниях

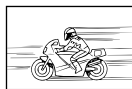

Быстродвижущийся объект



Объект за пределами зоны автофокуса

Снижение шума включено

- При съемке ночных сюжетов используется более длинная выдержка, и отмечается тенденция к появлению искажений на снимках. При съемке в условиях низкой освещенности фотоаппарат автоматически задействует функцию фильтрации искажений после каждого кадра. В это время невозможно сделать следующий кадр. Для параметра [Подав.Шума] можно установить значение [Откл.].
 [Подав.Шума] (стр. 118)

Число меток АФ уменьшается

Размер и количество зон АФ изменяется в зависимости от настроек [Цифровой телеков.] (стр. 88), [Пропорции Кадра] (стр. 54) и настроек группы зон (стр. 39).

Дата и время не установлены

При покупке некоторые настройки фотоаппарата уже установлены.

- Однако при этом настройки даты и времени остаются пустыми. Установите дату и время перед использованием фотоаппарата.  «Установка даты и времени» (стр. 19)

Аккумулятор был вынут из фотоаппарата

- Дата и время возвращаются к заводским настройкам по умолчанию, если фотоаппарат находится без аккумулятора примерно 1 день. Отмена настроек может произойти быстрее, если перед извлечением аккумулятора недолго находился в фотоаппарате. Перед съемкой важных фотографий проверьте правильность настройки даты и времени.

Сброс установленных функций на заводские настройки по умолчанию

При повороте диска режимов или выключении питания в режиме съемки, отличном от режимов **P**, **A**, **S** или **M**, функции, в параметры которых вносились изменения, сбрасываются к заводским настройкам по умолчанию.

Белесоватость снимков

Это явление может возникать при съемке в контровом или полуконтровом свете. Причиной этого являются блики или появление ореола. По возможности продумайте композицию таким образом, чтобы сильные источники света не попадали на снимок. Блики могут иметь место даже при отсутствии источников света на снимке. Используйте бленду для защиты объектива от источников света. Если бленда не дает результата, заслоните объектив от света рукой.  «Сменные объективы» (стр. 149)

На объекте, запечатленном в кадре, появляются непонятные яркие точки

Это может быть вызвано зависанием пикселей в устройстве приема изображения. Выполните [Pixel Mapping].

Если проблема не устраняется, несколько раз выполните картирование пикселей.

 «Pixel Mapping — проверка функций обработки изображения» (стр. 159)

Функции, выбор которых невозможен из меню

Ряд параметров нельзя выбрать из меню посредством кнопок со стрелками.

- Параметры, не устанавливаемые в текущем режиме съемки.
- Параметры, не устанавливаемые по причине выполненной установки одного из параметров:
 сочетания настроек [] (стр. 46, 54) и [Подав.Шума] (стр. 118) и т. п.

Объект выглядит искаженным

Следующие функции используют электронный затвор:

запись видео (стр. 36), беззвучный режим (стр. 47), съемка предустановленной серии (стр. 48), фотосъемка с высоким разрешением (стр. 48), брекетинг фокусировки (стр. 94)





Если объект съемки быстро движется или фотоаппарат резко перемещается, это может привести к искажениям. Избегайте резких перемещений фотоаппарата во время съемки или используйте стандартную серийную съемку.







На фотографиях появляются линии

Следующие функции используют электронный затвор, что может привести к появлению линий из-за мерцания и других явлений, связанных с люминесцентным и светодиодным освещением, эффект, который иногда может быть уменьшен путем выбора более длинных выдержек:

запись видео (стр. 36), беззвучный режим (стр. 47), съемка предустановленной серии (стр. 48), фотосъемка с высоким разрешением (стр. 48), брекетинг фокусировки (стр. 94)

Коды ошибок

Сообщение на мониторе	Возможная причина	Способ исправления
 Нет Карты	Карта не вставлена или не может быть идентифицирована.	Вставьте карту. Переустановите карту правильно.
 ❶ Ошиб. Карты	Имеется проблема с картой в гнезде 1.	Снова вставьте карту. Если проблема не устраняется, то карту следует отформатировать. Если форматирование карты невозможно, использовать ее нельзя.
 ❷ Ошиб. Карты	Имеется проблема с картой в гнезде 2.	
 ❶ Защита от Зап.	Запись на карту в гнезде 1 запрещена.	Переключатель защиты карты от записи установлен в положение «LOCK». Разблокируйте переключатель. (стр. 147)
 ❷ Защита от Зап.	Запись на карту в гнезде 2 запрещена.	
 ❶ Карта Пол.	Карта заполнена. Дальнейшая съемка и сохранение информации, например, информации печати, невозможны.	Замените карту или удалите ненужные снимки. Перед удалением загрузите нужные снимки в компьютер.
	На карте больше нет свободного места, сохранение данных печати и новых снимков невозможно.	
 ❷ Карта Пол.	Карта заполнена. Дальнейшая съемка и сохранение информации, например, информации печати, невозможны.	
	На карте больше нет свободного места, сохранение данных печати и новых снимков невозможно.	

Сообщение на мониторе	Возможная причина	Способ исправления
	<p>Карта не распознается. Возможно карта не отформатирована.</p>	<ul style="list-style-type: none"> Выберите [Очисти Карту], нажмите кнопку OK и выключите фотоаппарат. Извлеките карту и протрите ее металлическую поверхность мягкой сухой тканью. Выберите [Формат.] ▶ [Да], затем нажмите кнопку OK, чтобы отформатировать карту. После форматирования с карты будут удалены все данные.
 1 Нет Изобр.	<p>На карте в гнезде 1 нет снимков.</p>	<p>На карте в гнезде 1 нет ни одного снимка. Сохраните и воспроизведите снимки.</p>
 2 Нет Изобр.	<p>На карте в гнезде 2 нет снимков.</p>	<p>На карте в гнезде 2 нет ни одного снимка. Сохраните и воспроизведите снимки.</p>
 1 Ошибка Снимка	<p>Возникла проблема с отображением выбранного снимка в режиме воспроизведения. Или снимок нельзя просматривать на этом фотоаппарате.</p>	<p>Для просмотра снимка на компьютере используйте программное обеспечение для обработки изображений. Если это не удается, значит, файл изображения поврежден.</p>
 2 Ошибка снимка		
 1 Редактирование Невозможно	<p>На данном фотоаппарате невозможно редактировать снимки, сделанные другим фотоаппаратом.</p>	<p>Для просмотра снимка на компьютере нужно использовать программное обеспечение для обработки изображений.</p>
 2 Редактирование Невозможно		
 1 Невозм. Печать	<p>С помощью данного фотоаппарата невозможно печатать снимки, сделанные другим фотоаппаратом.</p>	<p>Используйте для печати программное обеспечение для обработки изображений.</p>
 2 Невозм. Печать		

Сообщение на мониторе	Возможная причина	Способ исправления
		Выключите фотоаппарат и дайте ему остыть.
 Внутренняя температура фотокамеры слишком высока. Дождитесь понижения.	Температура внутри фотоаппарата поднялась из-за репортажной съемки.	Подождите несколько секунд, чтобы дать фотоаппарату полностью выключиться. Перед продолжением работы необходимо дать фотоаппарату остыть.
 Бат. Разряжена	Аккумулятор разряжен.	Зарядите аккумулятор.
 Нет Подсоед.	Фотокамера неправильно подключена к компьютеру, принтеру, видеомонитору стандарта HDMI или другому прибору.	Правильно подключите фотокамеру.
 Нет Бумаги	В принтере нет бумаги.	Загрузите бумагу в принтер.
 Нет Краски	В принтере кончились чернила.	Замените чернильный картридж в принтере.
 Замятия	Застряла бумага.	Уберите застрявшую бумагу.
Установки Изм.	Во время выполнения настроек фотоаппарата был извлечен лоток для загрузки бумаги или была изменена конфигурация принтера.	Не изменяйте конфигурацию принтера во время выполнения настроек на фотоаппарате.
 Ошибка печати	Возникла проблема с принтером и/или фотоаппаратом.	Выключите фотоаппарат и принтер. Проверьте принтер и устраните обнаруженные проблемы перед повторным включением.
 Невозм. Печать	Снимки, записанные на других фотоаппаратах, не могут быть распечатаны на этом фотоаппарате.	Используйте компьютер для печати.
Объектив заблокирован. Разблокируйте объектив.	Выдвигаемый объектив остается сдвинутым.	Выдвиньте объектив.
Проверьте статус объектива.	В соединении фотоаппарата и объектива возникла проблема.	Выключите фотоаппарат, проверьте соединение объектива и снова включите питание.

Уровни меню

*1: можно добавить в [Назн. для польз. режима].

*2: Установки по умолчанию можно восстановить, выбрав для опции [Полное] значение [Сброс].

*3: Установки по умолчанию можно восстановить, выбрав для опции [Основное] значение [Сброс].

Меню съемки

Закладка	Функция	По умолчанию	*1	*2	*3		
1	Сброс/польз. режимы	—		✓		86	
	Режим Цвета	Natural	✓	✓	✓	61, 88	
		N	✓	✓	✓	55, 88	
	Пропорции Кадра	4:3				54	
	Цифровой телеконв.	Откл.		✓	✓	88	
		—		✓	✓	46, 54, 89	
		<input type="checkbox"/>		✓	✓		
	Интерв. съемка/замедл. съемка	Откл.					
	Кол. Кадров	99					
	Ожидание	00:00:01					
	Интервал	00:00:01					
	Видео из снимков	Откл.		✓	✓	90	
	Параметры видео	Разрешение видео Частота Кадров	FullHD 10fps				
	2	Брекетинг	Откл.				91
AE BKT		3f 1.0EV					
WB BKT		A–B G–M	Откл.	✓	✓	✓	92
FL BKT		Откл.					
ISO BKT		Откл.					
ART BKT		Откл.				93	
Focus BKT		Откл.					
Совмещенный фокус		Откл.				94	
Устан. к-во снимков		99		✓	✓	✓	
Уст.разницу фокуса		5				94	
Время зарядки		0 сек		✓	✓		
HDR		Откл.		✓	✓	✓	49, 95
Мультиэкспозиция		Кол. Кадров	Откл.				
		Автокоррекц.	Откл.		✓	✓	95
		Наложение	Откл.				
Корр. трапец.искр.		Откл.		✓	✓	✓	97
Антишок [♦]/ Беззв. [♥]		Антишок [♦]	[♦] 0 сек				
	Беззв. [♥]	[♥] 0 сек		✓			
	Снижение шума [♥]	Откл.					
	Настр. реж. "Без звука" [♥]	—				98	
))	Запрещено					
	Подсветка Аф	Запрещено		✓	✓		
Вспышка	Запрещено						

Закладка	Функция		По умолчанию	*1	*2	*3	
	Съемка в супер-HD	Съемка в супер-HD	0 сек				99
		Время зарядки	0 сек	✓	✓		
	Режим Ду		Откл.	✓	✓	✓	99, 153

Меню видео

Закладка	Функция		По умолчанию	*1	*2	*3			
	Режим		P		✓		102		
		Настр. параметров		MOV 4K 30p	✓	✓		✓	
			Фильтр шума	Нормально	✓	✓		✓	
	Настройки АФ/СИ	Режим цвета	Откл.	✓	✓		43, 51, 53, 100		
		Реж.Автофок.	C-AF	✓	✓	✓			
		Стабилизация	M-IS1	✓	✓	✓			
		Кнопка/Диск/Переключатель	Функция	Выбор Зоны АФ		✓		100	
			Функция	Мульти-функ.		✓			
			Функция	REC		✓			
			Функция	AEL/AFL		✓			
			Функция	Конт. коррекц.		✓			
			Функция	Q		✓			
			Функция	I/O		✓			
			Функция	Быстр. функц.		✓			
			Функция Кнопки	Функция	Электрон. зум		✓		
				Функция	ISO/WB		✓		
				Функция	Выбор Зоны АФ		✓		
				Функция	AEL/AFL		✓		
				Функция	Быстр. функц.		✓		
Функция				Электрон. зум		✓			
Функция				ISO/WB		✓			
Функция				АФ Стоп		✓			
Функции диска			P		Экспозиция / Экспозиция		✓		
	A			Экспозиция / Диафрагма		✓			
		S			Экспозиция / Выдержка		✓		
				M		Диафрагма / Выдержка		✓	

Закладка	Функция		По умолчанию	*1	*2	*3		
	Функ-я перекл.		mode1		✓		100	
	Функция затвора				✓			
	Скорость электр. зума		Нормально		✓			
	Настройки отображения							
	Настр. Упр.		Live Control, Live SCP		✓		101	
	Настройки инфо		Польз.1/ Польз.2 (все, кроме видеоэф- фекта)		✓			
	Настройки тайм-кода	Режим тайм-кода	DF		✓			
		Прямой счет	Таймер видео		✓			
		Стартовое время	0:00:00		✓			
	Схема отображ.		min		✓	✓		
	Видеоролик							
	Громкость записи	Встроенный	±0		✓		103	
		MIC	±0		✓			
	Огранич.громкости		Вкл.		✓			
	Уменьш. шума ветра		Откл.		✓			
	Питание разъема		Откл.		✓			
	Вкл PCM Recorder	Запись фотоаппарата	Активен		✓			
		Громкость	Откл.	✓	✓			
		Звуковой маркер	Откл.	✓	✓			
	Синхр. запись.		Откл.	✓	✓			
	Громкость наушников		8		✓	✓		
HDMI-выход	Режим вывода	Реж. монитора		✓		101		
	Сеанс Записи	Откл.	✓	✓				
	Тайм-код	Вкл.	✓	✓				

▶ Меню просмотра

Закладка	Функция		По умолчанию	*1	*2	*3	👉	
▶	📄	Старт	—				80	
		BGM	Party Time		✓	✓		
		Слайд	Все	✓	✓	✓		
		Интервал Сл-Дшоу	3 сек	✓	✓			
		Интервал Видео	Корот.	✓	✓			
	📁			Вкл.	✓	✓	✓	105
	Редакт.	Выб. Фото	Редакт. RAW	—				105
			Редакт. JPEG	—				106
			Редактировать видео	—				107
			🎤	—				83, 107
		Наложение		—				107
	Порядок печати			—				144
	Защ Сброса			—				106
Копир. Все			—				108	
Подключение к смартфону			—				135	

Ÿ Меню настройки

Закладка	Функция		По умолчанию	*1	*2	*3	👉
Ÿ	Уст.Карту		—				110
	⌚		—	✓			19
	🗨*		Английский				109
	📺		📺 ±0, 📺 ±0, Natural	✓	✓		109
	Просм.Зап.		0,5 сек	✓	✓		109
	Настройки Wi-Fi	Настр. подкл. Wi-Fi	Частное	✓	✓		137
		Личный пароль	—				
		Сброс порядка обмена	—				138
		Сброс настроек Wi-Fi	—				
	Прошивки		—				109

* Настройки могут различаться в зависимости от страны приобретения фотоаппарата.

⚙ Пользовательское меню

Закладка	Функция	По умолчанию	*1	*2	*3			
⚙	Аф/Рф							
	A1	Реж.Автофок.	S-AF	✓	✓	✓	43, 51, 111	
		AEL/AFL	S-AF	mode1	✓	✓	✓	111, 123
			C-AF	mode2				
			MF	mode1				
		Сканер Аф	mode2	✓	✓	✓	111	
		Блок. непрер. Аф	±0	✓	✓	✓		
		Ограничит. Аф	Откл.	✓	✓	✓		
			Настр. расстояния	Настройка 1	✓	✓		✓
			Приорит. Спуска	Вкл.	✓	✓		✓
		Настр. Инфо	Все Вкл.	✓	✓	✓		
		Индикац Зоны Аф	Вкл.1	✓	✓	✓		
		A2	Тачпад Аф	Откл.	✓	✓	✓	112
			Уст. Дом			✓	✓	
	Пользоват. настройки			Настройка 1	✓	✓	✓	
					✓	✓	✓	
				☹	✓	✓	✓	
				☹	✓	✓	✓	
				☹	✓	✓	✓	
	Подсветка Аф		Вкл.	✓	✓	✓		
	☹ Приоритет Лиц			✓	✓		40, 112	
	Калибровать Аф		Откл.	✓	✓	✓	112	
	A3	Задать расст.для Рф		999,9 м	✓	✓	✓	112
		Рф Помощник	Увеличить	Откл.	✓	✓		112, 124
			Конт.коррекц.	Откл.	✓	✓		
		Переключатель Рф	Активен		✓	✓	✓	112
		Кольцо Фокусир.	↻		✓	✓	✓	
		Автофок. BULB/TIME	Вкл.		✓	✓	✓	
		Возрат Фокуса	Вкл.		✓	✓	✓	

Закладка	Функция	По умолчанию	*1	*2	*3			
	Кнопка/Диск/Переключатель							
	В	Функция	Выбор Зоны Аф				66, 113	
		Функция	Мульти-функ.					
		Функция	REC					
		Функция	AEL/AFL					
		Функция						
		Функция						
		Функция	IO					
		Функция Кнопки	Функция	Выбор Зоны Аф	✓	✓		
			Функция					
		Функция	Выбор Зоны Аф					
		Функция	AEL/AFL					
		Функция	Выбор Зоны Аф					
		Функция						
		Функция						
	Функция	АФ Стоп						
	Блокир.	Откл.	✓	✓				
	Функции диска	P	Экспозиция , Ps					
		A	Экспозиция , Диафрагма					
		S	Экспозиция , Выдержка	✓	✓	113		
M		Диафрагма, Выдержка						
Menu		, /Value						
	Q, Пред/След							
Направл. Диска	Экспозиция	Диск1						
	Ps	Диск1	✓	✓				
Настр. перекл. Fn	Функ-я перекл. Fn	mode1		✓	113, 124			
	Сменить функцию	Откл.		✓				
Перекл. Fn/перекл. пит-я	Fn	Fn		✓	113			
	Скорость электр. зума	Нормально	✓	✓				

Закладка	Функция	По умолчанию	*1	*2	*3	
	Спуск//Стабилизация					
	C1	Приорит. Спуска S	Откл.	✓	✓	114
		Приорит. Спуска C	Вкл.	✓	✓	
		Настройки L				
		Макс. кадр/сек	10fps	✓	✓	114
		Огран. кол-ва кадров	Откл.	✓	✓	
		Макс. кадр/сек	18fps	✓	✓	
		Огран. кол-ва кадров	Откл.	✓	✓	
	Pro Cap	Макс. кадр/сек	18fps	✓	✓	
		Кадры до съемки	8 кадров	✓	✓	
		Огран. кол-ва кадров	Вкл., 25 снимков	✓	✓	
		Настройки H				
		Макс. кадр/сек	15fps	✓	✓	114
		Огран. кол-ва кадров	Откл.	✓	✓	
		Макс. кадр/сек	60fps	✓	✓	
		Огран. кол-ва кадров	Откл.	✓	✓	
	Pro Cap	Макс. кадр/сек	60fps	✓	✓	
		Кадры до съемки	14 кадров	✓	✓	
		Огран. кол-ва кадров	Вкл., 25 снимков	✓	✓	
	C2	Стабилизация	S-IS AUTO	✓	✓	53, 114
	Стабилизация	Приор. кадр/мин	✓	✓	114	
	Полунажатие с IS	Вкл.	✓			
	Приор. IS объектива	Откл.	✓	✓		
	Монитор//ПК					
D1	Настр. Упр.	iAUTO	Фотогид	✓	✓	115, 125
		P/A/S/M	Live SCP	✓	✓	
		ART	Худ. Меню	✓	✓	
/Настр. Инфо		Инфо	Только Фото, Полностью	✓	✓	115, 127
		Инфо	Все Вкл.	✓	✓	
		LV-Info	Только Фото, Польз.1 () , Польз.2 (Индикатор)	✓	✓	
		Настр.	25, Мои клипы, Календарь	✓	✓	
	Настр. Режимы Съемки		Все Вкл.	✓	✓	115
	Настройки		, L , H , Pro Cap L , Pro Cap H , , S , 12s	✓	✓	
	Настр. сложных функций		Вкл. для всех настроек, кроме	✓	✓	

Закладка	Функция		По умолчанию	*1	*2	*3		
	D2	Увеличить LV	Ручная Съемка	Вкл.1			115	
			BULB/TIME	Вкл.2				
			Комб. съемка	Откл.	✓	✓		✓
			Другое	Откл.				
		Режим Art LV	mode1	✓	✓			
	Частота Кадров		Нормально	✓	✓	✓		
	D3	Настройки макро LV	Режим LV Close Up	mode2	✓	✓	116	
			Увеличить LV	Откл.	✓	✓		
			Блокир.	Откл.	✓	✓		
		Настройки	Увеличить LV	Откл.	✓	✓		
			Уменьш. Мерцания	Авто	✓	✓		
	D4	Настройки сетки	Цвет дисплея	Предустанов.1	✓	✓	116, 129	
			Отображ. Сетки	Откл.	✓	✓		
			Прим-е настр. к ЭВИ	Вкл.	✓	✓		
		Настр. конт. коррекции	Цвет конт. коррекции	Красный				116
Усилить яркость			Нормально	✓	✓			
Ред. яркость кадра			Откл.					
Настр. Гистограммы		Света	255	✓	✓			
	Тени	0	✓	✓				
Гид Режима		Откл.	✓	✓				
Помощник Selfie			Вкл.		✓			
D4			Вкл.	✓	✓	✓	117	
	HDMI	Разреш. вывода	1080p		✓		117, 130	
		HDMI Упр.	Откл.		✓			
		Частота кадр. вывода	Приоритет 60p					
	Режим USB			Авто		✓	✓	117
Эксп/ISO/BULB/								
E1	Сдвиг Экспозиции		±0	✓	✓	117		
	EV Step		1/3EV	✓	✓		✓	
	Шаг ISO		1/3EV	✓	✓		✓	
	ISO-Авто Настр.	Верхний Порог/По умолч.	Верхний Порог: 6400 По умолчанию: 200	✓	✓		✓	
		Наименьш. выдержка	Авто	✓	✓		✓	
	ISO-Авто		Все	✓	✓			
Фильтр шума		Стандарт	✓	✓	✓	118		
Подавл. Шума		Авто	✓	✓	✓			

Закладка	Функция		По умолчанию	*1	*2	*3			
	E2	Таймер BULB/TIME	8min	✓	✓	✓	118		
		Монитор BULB/TIME	-7	✓	✓				
		Live BULB	Откл.	✓	✓				
		Live TIME	0,5 сек	✓	✓				
		Настройки комб.съемки	1 сек	✓	✓				
	E3	Замер			✓	✓	✓	45, 51, 118	
		Считывание AEL	Авто		✓	✓	✓		
		[::] Точечный замер	Точк.	Вкл.		✓	✓		✓
			Точечно По Светам	Вкл.		✓	✓		✓
			Точечно По Теням	Вкл.		✓	✓	✓	
	Польз.								
	F	X-Синхр.		1/250	✓	✓	✓	118, 131	
		Нижний Порог		1/60	✓	✓	✓		
		+		Откл.	✓	✓	✓	39, 60, 118	
		+ББ		WB AUTO	✓	✓		119	
	ББ/Цвет								
	G	Настройка		-1 F, -2 N, -3 N, -4 N	✓	✓	✓	119, 131	
		Подсчет Пикселей	Middle	3200×2400					
			Small	1280×960	✓	✓	✓		
Комп. Виньетир.			Откл.	✓	✓	✓	119		
ББ		Авто	A±0, G±0	✓	✓	✓	42, 52, 119		
		Все	Применить все	—	✓	✓			119
		Сбросить все	—						
Сохр. темп. цвета			Откл.	✓	✓	✓	119		
Цвет. Простр.		sRGB	✓	✓	✓	65, 119			
Запись/Удаление									
H1	Настр-ки гнезда карты	Сохранить настр.	Стандартный	✓	✓		120, 132		
		Сохранить гнездо		✓	✓				
		Сохранить гнездо		✓	✓				
		Гнездо		✓	✓				
		Назн. папку для сохр.	Не назначать	✓	✓				
	Имя файла		Сброс	✓	✓		120		
	Изм. Имя Файла		—	✓	✓				
	dpi Настройка		350dpi	✓	✓				
	Авторство	Авторская Инфо.	Откл.	✓	✓		120		
		Имя Автора	—						
		Авторск. Название	—						
	Настройка объектива*		Откл.		✓		120, 132		

* [Сброс] (Полное) и [Сброс] (Основное) не сбрасывают настройки отдельно взятых объективов.

Закладка	Функция	По умолчанию	*1	*2	*3		
	12 Быстр. Удал RAW+JPEG Удал Приорит. Да/Нет	Откл.	✓	✓	✓	121	
		RAW+JPEG	✓	✓	✓		
		Нет	✓	✓	✓		
	EVF						
	1	Авто перекл. ЭВИ	Вкл.		✓		121
		Настройка ЭВИ	Автоподсветка ЭВИ	Вкл.	✓	✓	
	Настройка ЭВИ		±0, ±0				
	Стиль ЭВИ		Стиль 3		✓		121, 133
	Настр. Инфо		Основн. информация, Польз.1 () , Польз.2 (Индикатор)	✓	✓		121
	Настройки сетки ЭВИ	Цвет дисплея	Предустанов.1	✓	✓		
		Отображ. Сетки	Откл.	✓	✓		
	Ур.полунажатия		Вкл.	✓	✓		
	Симул-я опт.видиск.		Откл.	✓	✓	✓	
	 Настройки						
	11	Pixel Mapping	—				122, 159
Время наж. и удерж.	Заверш. LV	0,7 сек	✓	✓		122	
	Сброс рамки LV	0,7 сек	✓	✓			
	Заверш.	0,7 сек	✓	✓			
	Сброс рамки	0,7 сек	✓	✓			
	Сброс	0,7 сек	✓	✓			
	Сброс	0,7 сек	✓	✓			
	Сброс	0,7 сек	✓	✓			
	Сброс	0,7 сек	✓	✓			
	Сброс	0,7 сек	✓	✓			
	Вызов автоперек. ЭВИ	0,7 сек	✓	✓			
	Заверш.	0,7 сек	✓	✓			
	Переключ.	0,7 сек	✓	✓			
	Вставить серые тона	0,7 сек	✓	✓			
	Заверш.	0,7 сек	✓	✓			
	Сброс	0,7 сек	✓	✓			
	Перекл. блок.	0,7 сек	✓	✓			
	Вызов настроек БКТ	0,7 сек	✓	✓			
	Настроить Уровень		—		✓		
	Настройки тачскрина		Вкл.		✓		
	Вызов меню		Вызов	✓	✓		

Закладка	Функция		По умолчанию	*1	*2	*3		
	D2	Настр-ки батареи	Приор. батареи	Бат. Рукоятки	✓	✓	122	
			Состояние батареи	—	✓	✓		
		Подсвет. Жк		Hold	✓	✓		✓
		Автооткл.		1min	✓	✓		✓
		Автом. Выкл. Питания		4 часа	✓	✓		✓
		Быстр. спящий режим		Откл.				
				Подсвет. Жк	8 сек	✓		✓
				Автооткл.	10 сек			
		Eye-Fi		Вкл.		✓		
		Сертификация		—				

Параметры пользовательского режима по умолчанию

Для некоторых функций в пользовательском режиме предустановлены настройки, отличающиеся от исходных настроек по умолчанию.

- При выборе значения [Полн.] для параметра [Сброс] (стр. 86) в Меню съемки 1 будут восстановлены следующие настройки.

Пользов. режим C1

Функция		Параметры пользовательского режима C1	
Режим метки автофокуса		Все зоны	39
			90
		N+RAW	55
Аф/Рф			
A1	Реж.Автофок.	C-AF	111
	Индикац Зоны Аф	Вкл.2	111
	A2 Тачпад Аф	Вкл.	112
Монитор/ /ПК			
D2	Увеличить LV	Ручная Съемка	Вкл.1
		BULB/TIME	Вкл.2
		Комб. съемка	Откл.
		Другое	Вкл.1
Частота Кадров		Высок.	115
D3	Настройки сетки	Цвет дисплея	Предустанов.1
		Отображ. Сетки	

Пользов. режим C2

Функция		Параметры пользовательского режима C2	
Режим метки автофокуса		5-зонная группа	39
Положение метки автофокуса		По центру	40
		Pro Сери (предустановленная серия H)	90
		L/N+RAW	55
Аф/Рф			
A1	Реж.Автофок.	S-AF	111
	Индикац Зоны Аф	Вкл.1	111
A2	Тачпад Аф	Вкл.	112
Монитор/ /ПК			
D2	Увеличить LV	Ручная Съёмка	Вкл.1
		BULB/TIME	Вкл.2
		Комб. съёмка	Откл.
		Другое	Вкл.1
Частота Кадров		Высок.	115
D3	Настройки сетки	Цвет дисплея	Предустанов.1
		Отображ. Сетки	

8

Пользов. режим C3

Функция		Параметры пользовательского режима C3	
Режим метки автофокуса		[] (Одна зона)	39
Положение метки автофокуса		По центру	40
			90
		L/N+RAW	55
Аф/Рф			
A1	Реж.Автофок.	S-AF	111
	Индикац Зоны Аф	Вкл.1	111
A2	Тачпад Аф	Вкл.	112
Монитор/ /ПК			
D2	Увеличить LV	Ручная Съёмка	Вкл.1
		BULB/TIME	Вкл.2
		Комб. съёмка	Откл.
		Другое	Вкл.2
Частота Кадров		Стандартный	115
D3	Настройки сетки	Цвет дисплея	Предустанов.1
		Отображ. Сетки	
J2	Быстр. спящий режим	Вкл.	122

Спецификация

■ Фотоаппарат

Тип продукта	
Тип продукта	Цифровой фотоаппарат со сменным объективом стандарта Micro Four Thirds
Объектив	M.Zuiko Digital, объектив системы Micro Four Thirds
Байонет	Держатель Micro Four Thirds
Эквивалент фокусного расстояния 35-мм пленочного фотоаппарата	Приблизительно удвоенное фокусное расстояние объектива
Устройство приема изображения	
Тип продукта	Датчик Live MOS 4/3 дюйма
Общее количество пикселей	Приблизительно 21,77 миллиона пикселей
Количество эффективных пикселей	Приблизительно 20,37 миллиона пикселей
Размер экрана	17,4 мм (Г) × 13,0 мм (В)
Соотношение сторон	1,33 (4:3)
Видоискатель	
Тип	Электронный видоискатель с датчиком глаза
Кол-во пикселей	Приблизительно 2 360 000 точек
Увеличение	100%
Расстояние до точки обзора	Приблизительно 21 мм (−1 м ⁻¹)
Живое изображение	
Датчик	Использование датчика Live MOS
Увеличение	100%
Монитор	
Тип продукта	Цветной жидкокристаллический сенсорный TFT-дисплей размером 3,0" с переменным углом наклона
Общее количество пикселей	Приблизительно 1 040 000 точек (соотношение сторон 3: 2)
Выдержка	
Тип продукта	Компьютеризированный шторно-щелевой затвор
Выдержка	1/8000–60 сек., съемка с открытым затвором, длительная выдержка
Автофокус	
Тип продукта	Hi-Speed Imager AF
Точки фокусировки	121 точек
Выбор точки фокусировки	Автоматически, дополнительно
Настройка экспозиции	
Система замера	Система замера TTL (замер фотоприемника) Цифровой замер ESP, средневзвешенный замер по центру, точечный замер
Диапазон замера	EV -2 – 20 (эквивалент M.ZUIKO DIGITAL 17mm f2.8, ISO100)
Режимы съемки	AUTO: iAUTO/ P: Программная автоматическая экспозиция (возможна программная коррекция)/ A: Автоматическая экспозиция с приоритетом диафрагмы/ S: Автоматическая экспозиция с приоритетом выдержки/ M: Ручной/ C1: Пользов. режим C1/ C2: Пользов. режим C2/ C3: Пользов. режим C3/ SR: Видеоролик/ ART: Арт-фильтр
Чувствительность ISO	LOW, 200 – 25600 (шаг 1/3, 1 EV)
Коррекция экспозиции	±5,0EV (шаг 1/3, 1/2, 1EV)
Баланс белого	
Тип продукта	Устройство приема изображения
Режимы настройки	Авто/Предустановленный ББ (7 настроек)/Пользовательский ББ/ ББ В Одно Касание (фотоаппарат может сохранить до 4 настроек)

Сохранение	
Память	SD, SDHC, SDXC и Eye-Fi Поддержка UHS-II (гнездо 1)/поддержка UHS-I (гнездо 2)
Система сохранения	Цифровая запись, JPEG (DCF2.0), данные в формате RAW
Применимые стандарты	Exif 2,3, Digital Print Order Format (DPOF), PictBridge
Запись звука с фотографиями	Формат Wave
Видеоролик	MPEG-4 AVC/H.264 / Motion JPEG
Звук	Стерео, PCM 48 кГц
Воспроизведение	
Формат отображения	Покадровое воспроизведение/просмотр с увеличением/индекс/отображение календаря
Серийная съемка	
Режимы	Однокадровый режим съемки, репортажная съемка, автоспуск
Серийная съемка	До 15 кадров в секунду (☐H) До 60 кадров в секунду (♥☐H/Pro Cap)
Автоспуск	Время срабатывания: 12 сек./2 сек./настраиваемое
Функция энергосбережения	Переключение в спящий режим: 1 минута, Отключение питания: 4 часа (Эту функцию можно настроить.)
Вспышка	
Режим управления вспышкой	TTL-AUTO (режим предварительной вспышки TTL)/MANUAL
X-Синхр.	1/250 с или больше
Беспроводная сеть	
Поддерживаемый стандарт	IEEE 802.11b/g/n
Разъем для внешнего подключения	
Разъем USB (тип C)/разъем микро-HDMI (тип D)	
Питание	
Аккумулятор	Ионно-литиевый аккумулятор, 1 шт.
Размеры/масса	
Размеры	134,1 (Ш) × 90,9 (В) × 68,9 мм (Г) (без учета выступающих частей)
Масса	Приблизительно 574 г (с учетом аккумулятора и карты памяти)
Условия эксплуатации	
Температура	-10 °C - 40 °C (эксплуатация)/-20 °C - 60 °C (хранение)
Влажность	30% - 90% (эксплуатация)/10% - 90% (хранение)
Защита от брызг	Тип Эквивалентно перечню стандартов IEC 60529 IPX1 (для условий испытаний OLYMPUS)

HDMI, эмблема HDMI и High-Definition Multimedia Interface являются торговыми марками или зарегистрированными торговыми марками компании HDMI Licensing LLC.

HDMI™
HIGH-DEFINITION MULTIMEDIA INTERFACE

■ Вспышка

МОДЕЛЬ №	FL-LM3
Ведущее число	9,1 (ISO100•m) 12,7 (ISO200•m)
Угол вспышки	Соответствует объективам с фокусным расстоянием 12 мм (35-мм эквивалент: 24 мм)
Размеры	Приблизительно 43,6 мм (Ш) × 49,4 мм (В) × 39 мм (Г)
Масса	Приблизительно 51 г
Защита от брызг	Тип Эквивалентно перечню стандартов IEC 60529 IPX1 (для условий испытаний OLYMPUS)

■ Ионно-литиевый аккумулятор

МОДЕЛЬ №	VLH-1
Тип	Перезаряжаемый ионно-литиевый аккумулятор
Номинальное напряжение	7,4 В постоянного тока
Номинальная емкость	1720 мАч
Количество циклов заряда	Приблизительно 500 циклов (в зависимости от условий эксплуатации)
Температура окружающей среды	0 °С - 40 °С (зарядка)
Размеры	Приблизительно 45 (Ш) × 20 (В) × 53 мм (Г)
Масса	Приблизительно 74 г

■ Зарядное устройство для ионно-литиевых аккумуляторов

МОДЕЛЬ №	VCH-1
Номинальное входное напряжение	100 - 240 В переменного тока (50/60 Гц)
Номинальное выходное напряжение	8,4 В, 1100 мА постоянного тока
Длительность зарядки	Около 2 часов (при комнатной температуре)
Температура окружающей среды	0 °С - 40 °С (эксплуатация)/ -20 °С - 60 °С (хранение)
Размеры	Приблизительно 71 (Ш) × 29 (В) × 96 мм (Г)
Масса (без кабеля переменного тока)	Приблизительно 85 г

- Кабель переменного тока, поставляемый с этим устройством, предназначен для использования только с этим устройством и не может использоваться с другими устройствами. Не используйте кабели других устройств с данным устройством.

- ХАРАКТЕРИСТИКИ МОГУТ МЕНЯТЬСЯ БЕЗ УВЕДОМЛЕНИЯ И ОБЯЗАТЕЛЬСТВ СО СТОРОНЫ ИЗГОТОВИТЕЛЯ.
- Посетите наш вебсайт, чтобы получить новейшие спецификации.

МЕРЫ ПРЕДОСТОРОЖНОСТИ

**ВНИМАНИЕ**

ОПАСНОСТЬ ПОРАЖЕНИЯ
ЭЛЕКТРИЧЕСКИМ ТОКОМ
НЕ ОТКРЫВАТЬ



ВНИМАНИЕ: ВО ИЗБЕЖАНИЕ ПОРАЖЕНИЯ ЭЛЕКТРИЧЕСКИМ ТОКОМ НЕ СНИМАЙТЕ КРЫШКУ (ИЛИ ЗАДНЮЮ ПАНЕЛЬ). ВНУТРИ ФОТОКАМЕРЫ НЕТ ДЕТАЛЕЙ, НУЖДАЮЩИХСЯ В ВАШЕМ ОБСЛУЖИВАНИИ. ДОВЕРЬТЕ ТЕХНИЧЕСКОЕ ОБСЛУЖИВАНИЕ ВЫСОКОКВАЛИФИЦИРОВАННОМУ СЕРВИСНОМУ ПЕРСОНАЛУ OLYMPUS.



Восклицательный знак, заключенный в треугольник, обозначает в сопроводительной документации важные инструкции по эксплуатации и уходу.

**ПРЕДУПРЕЖДЕНИЕ**

Если изделие используется с нарушением указаний, отмеченных этим символом, возможно получение серьезной травмы или летальный исход.

**ВНИМАНИЕ**

Если изделие используется с нарушением указаний, отмеченных этим символом, возможно получение травмы.

**ПРИМЕЧАНИЕ**

Если изделие используется с нарушением указаний, отмеченных этим символом, возможно повреждение оборудования.

ПРЕДУПРЕЖДЕНИЕ!

ВО ИЗБЕЖАНИЕ ВОЗГОРАНИЯ ИЛИ ПОРАЖЕНИЯ ЭЛЕКТРИЧЕСКИМ ТОКОМ, НИ В КОЕМ СЛУЧАЕ НЕ РАЗБИРАЙТЕ ИЗДЕЛИЕ, НЕ ПОДВЕРГАЙТЕ ИЗДЕЛИЕ ВОЗДЕЙСТВИЮ ВОДЫ И НЕ ЭКСПЛУАТИРУЙТЕ ЕГО ПРИ ВЫСОКОЙ ВЛАЖНОСТИ ОКРУЖАЮЩЕЙ СРЕДЫ.

Общие меры предосторожности

Прочитайте все инструкции — Перед использованием изделия прочитайте все инструкции по эксплуатации. Сохраните все технические руководства и документацию для дальнейшего использования.

Источники питания — Подключайте данное изделие только к тем источникам питания, которые указаны на изделии.

Посторонние предметы — Во избежание травм запрещено вставлять в изделие металлические предметы.

Очистка — Перед очисткой обязательно отсоединяйте изделие от электросети. Для очистки можно использовать только влажную ткань. Нельзя использовать для очистки жидкие или аэрозольные очищающие средства, а также любые органические растворители.

Тепло — Нельзя использовать или хранить данное изделие рядом с такими источниками тепла как отопительные батареи, тепловые заслонки, печи и любое оборудование или устройства, выделяющее тепло, в т.ч. усилители стереосистем.

Аксессуары. В целях личной безопасности и во избежание повреждения продукта используйте только аксессуары, рекомендованные компанией Olympus.

Размещение — Надежно устанавливайте изделие на штатив, стойку или зажим, чтобы избежать повреждения изделия.

⚠ ПРЕДУПРЕЖДЕНИЕ

- **Нельзя пользоваться фотокамерой рядом с горючими или взрывоопасными газами.**
- **Время от времени давайте глазам отдохнуть при использовании видеоискателя.**

Несоблюдение этого требования может привести к усталости, тошноте или вызвать ощущение, похожее на укачивание. Продолжительность и частота необходимого отдыха изменяется в зависимости от человека; судите по себе. Если Вы устали и чувствуете себя плохо, не используйте видеоискатель и при необходимости обратитесь к врачу.

- **Не используйте вспышку и LED (в том числе подсветку АФ) при съемке людей (младенцев, маленьких детей и т.д.) с близкого расстояния.**
 - При съемке со вспышкой располагайте фотоаппарат не ближе 1 м от человеческих лиц. Срабатывание вспышки рядом с глазами человека может привести к временной потере зрения.
- **Не смотрите на солнце или яркие лампы, используя фотокамеру.**
- **Не допускайте к фотоаппарату детей и младенцев.**
 - Всегда используйте и храните фотокамеру вне пределов досягаемости для маленьких детей и младенцев во избежание следующих ситуаций, в которых они могут получить серьезные травмы:
 - Ребенок может запутаться в ремешке фотокамеры, что приведет к удушью.
 - Ребенок может случайно проглотить аккумулятор, карты памяти или другие мелкие детали.
 - Ребенок может ослепить вспышкой себя или других детей.
 - Ребенок может получить травму от движущихся деталей фотокамеры.
- **Если вы заметили, что зарядное устройство выделяет дым, тепло или ненормальный шум или запах, немедленно прекратите его использование, отключите зарядное устройство от сети электропитания и затем обратитесь к официальному дистрибьютору или в сервисный центр.**
- **Немедленно прекратите использование фотокамеры при появлении необычного запаха, шума или дыма.**
 - Ни в коем случае не извлекайте аккумулятор голыми руками, поскольку это может вызвать возгорание или ожог рук.
- При работе с фотоаппаратом никогда не держите его влажными руками. Это может привести к перегреву, возгоранию, взрыву, электрическому удару или неправильной работе.
- **Не оставляйте фотокамеру в местах, где она может подвергнуться воздействию очень высоких температур.**
 - Это может привести к порче частей и, при определенных обстоятельствах, к возгоранию фотоаппарата. Не используйте зарядное устройство, если оно закрыто (например, одеялом). Это может вызвать перегрев, ведущий к пожару.
- **Во избежание низкотемпературных ожогов обращайтесь с фотокамерой осторожно.**
 - Поскольку фотокамера содержит металлические детали, ее перегрев может привести к низкотемпературным ожогам. Примите во внимание следующее:
 - При продолжительном использовании фотокамера нагревается. Держа фотокамеру в этом состоянии, можно получить низкотемпературный ожог.
 - При крайне низких температурах окружающей среды корпус фотокамеры может охладиться до температуры ниже окружающей. При низких температурах, по возможности, держите фотокамеру в перчатках.
- Для защиты высокотехнологичных элементов данного изделия никогда не оставляйте фотокамеру в нижеперечисленных местах ни во время использования, ни во время хранения:
 - Места, где температура и/или влажность имеют высокие значения или чрезмерно колеблются. Под прямыми солнечными лучами, на пляже, в запertых автомобилях или рядом с источниками тепла (печи, отопительные батареи и т.п.) или увлажнителями.
 - Там, где много песка или пыли.
 - Рядом с горючими или взрывчатыми веществами.
 - В местах с повышенной влажностью типа ванной комнаты или под дождем.
 - В местах, подверженных сильным вибрациям.
- В этой фотокамере используется ионно-литиевый аккумулятор фирмы Olympus. Заряжать аккумулятор следует с помощью рекомендованного зарядного устройства. Не следует использовать другие зарядные устройства.
 - Не сжигайте и не подогревайте аккумуляторы в микроволновых печах, на горячих плитах, в сосудах высокого давления и т. д.
 - Не оставляйте фотокамеру на электромагнитных приборах или возле них. Это может привести к перегреву, возгоранию или взрыву.
 - Не закорачивайте контакты металлическими предметами.
 - Принимайте необходимые меры предосторожности при хранении и обращении с аккумуляторами, чтобы предотвратить их контакт с любыми металлическими предметами, такими как украшения, булавки, скрепки, ключи и т. д. Короткое замыкание может привести к перегреву, взрыву или возгоранию, что может вызвать ожоги и травмы.
 - Во избежание протекания батарей или повреждения их выводов, тщательно следуйте инструкциям по эксплуатации батарей. Никогда не пытайтесь разбирать батареи или дорабатывать их, паять и т.п.
 - Если жидкость из батареи попала в глаза, немедленно промойте глаза чистой, холодной проточной водой и срочно обратитесь к врачу.

- Если извлечь аккумулятор из камеры не удается, обратитесь к авторизованному продавцу или в сервисный центр. Не пытайтесь извлечь аккумулятор с применением силы.
- В случае поврежденный аккумулятора (царапин и т.п.) возможен перегрев и даже взрыв.
- Всегда храните аккумуляторы в местах, недоступных для маленьких детей и домашних животных. Если аккумулятор случайно был проглочен, немедленно обратитесь к врачу.
- Во избежание протекания, перегрева, возгорания или взрыва, используйте только батареи, рекомендованные для использования с данным изделием.
- Если аккумуляторы не заряжаются в течение указанного времени, прекратите зарядку, и не используйте их.
- Не используйте аккумуляторы с царапинами или повреждениями корпуса и не царапайте аккумулятор.
- Не подвергайте аккумуляторы сильным ударам или продолжительной вибрации вследствие падения или удара. Это может привести к взрыву, перегреву или возгоранию.
- Если аккумулятор течет, выделяет необычный запах, изменяет цвет или деформируется, либо иным образом изменяет свойства, немедленно прекратите использовать фотокамеру и отойдите от огня.
- Если жидкость, вытекающая из аккумулятора, попала на одежду или кожу, немедленно снимите загрязненную одежду и промойте пораженный участок чистой, холодной проточной водой. Если от жидкости на коже остался ожог, срочно обратитесь к врачу.
- Литиево-ионный аккумулятор Olympus предназначен только для использования с цифровыми фотокамерами Olympus. Не используйте аккумулятор с другими устройствами.
- **Не позволяйте детям или животным обращаться с аккумуляторами или переносить их (не допускайте, чтобы аккумуляторы лизали, брали в рот или жевали).**

Используйте только специальные аккумуляторы и зарядные устройства

Компания Olympus настоятельно рекомендует использовать с данным фотоаппаратом только специализированные аккумуляторы и зарядные устройства.

Использование аккумуляторов и/или зарядных устройств сторонних производителей может привести к пожару или увечьям вследствие протекания, перегрева, возгорания или других повреждений аккумулятора. Компания Olympus не несет ответственности за несчастные случаи или ущерб, произошедшие в результате использования аккумуляторов и/или зарядных устройств сторонних производителей.

⚠ ВНИМАНИЕ

- **Не накрывайте рукой вспышку во время ее срабатывания.**
- Нельзя хранить батареи в местах, где они могут подвергаться воздействию прямых солнечных лучей, высоких температур в автомобилях, рядом с источниками тепла и т.п.
- Постоянно держите батареи сухими.
- Во время продолжительного использования аккумулятор может нагреться. Во избежание ожогов не вынимайте его из фотокамеры сразу же.
- С этим фотоаппаратом допускается использовать только ионно-литиевые аккумуляторы Olympus. Используйте только указанные оригинальные аккумуляторы. В случае замены аккумулятора на другой аккумулятор неподходящего типа возникает риск взрыва.
- Утилизируя аккумулятор, вы помогаете сберечь ресурсы нашей планеты. Выбрасывая отработавшие аккумуляторы, не забудьте закрыть их контактные выводы. Всегда соблюдайте местные законы и правила.

⚠ ПРИМЕЧАНИЕ

- **Нельзя хранить фотокамеру в пыльных или влажных помещениях.**
- **Используйте только карты SD/SDHC/SDXC или Eye-Fi. Не используйте другие типы карт.** Если вы случайно вставили в фотокамеру карту другого типа, обратитесь к уполномоченному дистрибьютору или в сервисный центр. Не пытайтесь извлечь карту силой.
- Регулярно создавайте резервные копии важных данных на компьютере или другом устройстве хранения, чтобы избежать случайной потери.
- OLYMPUS не несет ответственности за потерю каких-либо данных, хранящихся на данном устройстве.
- Следите за ремешком, на котором висит фотокамера. Он может легко зацепиться за различные выступающие предметы и стать причиной серьезной травмы.
- Перед транспортировкой фотокамеры уберите штатив и любые другие дополнительные принадлежности, произведенные не OLYMPUS.
- Не роняйте фотокамеру и не подвергайте ее воздействию сильных ударов или вибраций.
- При установке фотокамеры на штатив или снятия со штатива вращайте винт штатива, а не фотокамеру.
- Не касайтесь электрических контактов на фотокамере.
- Не оставляйте фотокамеру направленной прямо на солнце. Это может привести к повреждению ламелей/ шторок затвора, нарушению цветопередачи, появлению ореола на элементе записи изображения, а также к пожару.

- Не допускайте воздействия мощных источников света или прямого солнечного света на видеоскапель. Нагревание может привести к повреждению видеоскапеля.
- Не прикладывайте к объективу значительных толкающих или тянущих усилий.
- Перед заменой батареи или открытием и закрытием крышек обязательно удалите капли воды или другой влаги с данного изделия.
- Вынимайте аккумулятор перед продолжительным хранением фотокамеры. Выбирайте для хранения прохладные и сухие места во избежание конденсации и образования налета внутри фотокамеры. Проверьте фотокамеру после хранения, включив питание ее нажав на кнопку спуска затвора, убедитесь, что она функционирует нормально.
- Возможны сбои в работе фотокамеры, если она используется в местах с воздействием магнитного/электромагнитного поля, радиоволн или высокого напряжения, например, рядом с телевизором, микроволновой печью, вблизи теле- или радиобашни или опор ЛЭП. В этом случае включите и снова выключите фотокамеру, прежде чем продолжать работу.
- Всегда соблюдайте ограничения, накладываемые на среду эксплуатации фотокамеры, описанные в ее руководстве.
- Вставляйте батареи осторожно, как описано в инструкции по эксплуатации.
- Перед установкой аккумулятора внимательно осмотрите его на наличие протечек, изменения окраски, деформации или других аномальных признаков.
- Перед длительным хранением фотокамеры обязательно извлеките из нее аккумулятор.
- Если требуется длительное хранение, храните аккумулятор в прохладном месте.
- Потребление энергии фотоаппаратом зависит от используемых функций.
- В нижеуказанных режимах электроэнергия расходуется непрерывно и аккумулятор быстро разряжается.
 - Непрерывно используется трансфокатор.
 - В режиме съемки кнопка затвора продолжительное время нажата наполовину, что включает автоматическую фокусировку.
 - Просмотр снимков на мониторе в течение продолжительного времени.
 - Фотокамера подключена к компьютеру или к принтеру.
- При использовании разряженного аккумулятора фотокамера может выключиться без отображения индикатора предупреждения о недостаточной заряженности аккумулятора.
- Попадание влаги или жира на контактные выводы аккумулятора может привести к нарушению контакта с фотокамерой. Перед использованием тщательно протрите аккумулятор сухой салфеткой.
- Обязательно зарядите аккумулятор перед первым использованием, иначе он прослужит недолго.
- При использовании фотокамеры на аккумуляторах при низких температурах окружающей среды, держите фотокамеру и запасные аккумуляторы в самом теплом месте. Аккумуляторы, подсевшие при низкой температуре, могут восстановить работоспособность при комнатной температуре.
- Перед длительными поездками, особенно за границу, купите запасные аккумуляторы. Во время путешествия возможны затруднения с приобретением рекомендованных аккумуляторов.

Использование функции беспроводной связи

- **Выключайте фотоаппарат в больницах и других местах, где присутствует медицинское оборудование.** Радиоволны, излучаемые фотоаппаратом, могут оказывать негативное влияние на медицинское оборудование и приводить к неисправностям, которые могут стать причиной несчастных случаев.
- **Выключайте фотоаппарат на борту самолета.** Использование беспроводных устройств на борту самолета может мешать безопасной эксплуатации самолета.

Монитор

- Не прикладывайте к монитору значительные усилия, иначе изображение может стать нечетким, возможны неполадки в режиме просмотра или монитор будет поврежден.
- В верхней/нижней части монитора может появляться белая полоска, но это не является признаком неполадок.
- При расположении объекта съемки по диагонали фотокамеры его края могут выглядеть на мониторе зигзагообразными. Это не является признаком неполадок. Данный эффект будет менее заметен в режиме просмотра.
- В условиях низких температур монитор может включаться с большой задержкой, или же выводить изображение с измененными цветами.
- При использовании фотоаппарата на сильном морозе будет полезно время от времени помещать его в теплое место. Монитор, работающий хуже при низких температурах, восстановится при нормальных температурах.
- Монитор данного изделия произведен по высокоточной технологии, однако некоторые пиксели все равно могут выгорать. Они не влияют на сохранение изображений. В зависимости от угла зрения возможна неравномерность цвета и яркости. Это происходит в силу конструкции монитора. Это не является неисправностью.

Правовые и прочие уведомления

- Фирма Olympus не дает никаких заверений или гарантий в отношении убытков или ожидаемой выгоды от надлежащего использования данного изделия, а также требований третьих лиц, вызванных ненадлежащим использованием данного изделия.
- Фирма Olympus не дает никаких заверений или гарантий в отношении убытков или ожидаемой выгоды, которые могут возникнуть из-за стирания данных снимков при надлежащем использовании данного изделия.

Ограничение гарантии

- Компания Olympus не делает заявлений и не дает гарантий, как явных, так и подразумеваемых, посредством или в отношении любого содержания данных письменных материалов или программного обеспечения, и ни при каких обстоятельствах не будет нести ответственность по любой подразумеваемой гарантии товарного состояния или пригодности для любых конкретных целей или за любой косвенный, побочный или непрямо́й ущерб (включая ущерб от потери коммерческой выгоды, препятствия в бизнесе и потери коммерческой информации, но не ограничиваясь ими), возникающий в результате использования или неспособности использовать эти письменные материалы или программное обеспечение или оборудование. В некоторых странах запрещено исключать или ограничивать ответственность за вытекающие или побочные убытки или за косвенные гарантии, поэтому ограничения, приведенные выше, могут на вас не распространяться.
- Компания Olympus сохраняет за собой все права на настоящее руководство.

Предупреждение

Несанкционированное фотографирование или использование материалов, защищенных авторским правом, может привести к нарушению действующего законодательства об авторском праве. Фирма Olympus не принимает никакой ответственности за несанкционированные фотографирование, использование и другие действия, нарушающие права владельцев авторского права.

Уведомление об авторском праве

Все права защищены. Никакая часть настоящих печатных материалов или программного обеспечения ни в каких целях не может быть воспроизведена в какой бы то ни было форме и какими бы то ни было средствами, будь то электронные или механические, включая фотокопирование и запись на магнитный носитель или

сохранение в запоминающих устройствах или поисковых системах, если на то нет письменного разрешения фирмы Olympus. Мы не принимаем никакой ответственности за использование информации, содержащейся в настоящих печатных материалах или программном обеспечении, или за убытки, явившиеся следствием использования этой информации. Фирма Olympus сохраняет право на внесение изменений в форму и содержание настоящей публикации или в программное обеспечение без каких-либо обязательств и предварительных уведомлений.

Для пользователей в Европе

Сокращенное заявление о соответствии

Настоящим компания OLYMPUS CORPORATION заявляет, что радиооборудование типа IM002 соответствует Директиве 2014/53/EU.

Полный текст заявления о соответствии нормам ЕС доступен по следующему адресу: <http://www.olympus-europa.com/>



Этот символ [перечеркнутый мусорный бак на колесиках, Директива ЕС об отходах «WEEE», приложение IV] указывает на отдельный сбор мусора для электрического и электронного оборудования в странах ЕС.

Пожалуйста, не выбрасывайте это устройство вместе с бытовыми отходами.

Пожалуйста, для утилизации данного продукта пользуйтесь действующими в Вашей стране системами возврата и сбора для утилизации.



Этот символ [перечеркнутый мусорный бак на колесиках, Директива ЕС об отходах 2006/66/EC, приложение II] указывает на отдельный сбор использованных элементов питания в странах ЕС.

Пожалуйста, не выбрасывайте элементы питания вместе с бытовыми отходами.

Пожалуйста, для утилизации использованных элементов питания пользуйтесь действующими в Вашей стране системами возврата и сбора для утилизации.



Гарантийные условия

В том маловероятном случае, если несмотря на надлежащее использование (в соответствии с имеющимся в комплекте печатным руководством по эксплуатации) в течение гарантийного срока, установленного применимым национальным законодательством, в продукте, приобретенном у авторизованного дистрибьютора Olympus в области коммерческой деятельности компании OLYMPUS EUROPA SE & Co. KG, как указано на сайте <http://www.olympus-europa.com>, будут обнаружены неисправности, продукт подлежит бесплатному ремонту или замене на усмотрение компании Olympus. Для того чтобы компания Olympus могла в кратчайшие сроки предоставить надлежащее гарантийное обслуживание, обратите внимание на следующую информацию и инструкции:

1. Для предъявления претензий по настоящей гарантии следуйте инструкциям по их регистрации и отслеживанию, приведенным на сайте <http://consumer-service.olympuseuropa.com> (эта услуга доступна не во всех странах), или обратитесь с продуктом, соответствующим оригиналом счета или платежной квитанцией и заполненным гарантийным талоном к дилеру, у которого был приобретен продукт, или в любой сервисный центр Olympus в области коммерческой деятельности компании OLYMPUS EUROPA SE & Co. KG, как указано на сайте <http://www.olympus-europa.com>, до истечения гарантийного срока, установленного применимым национальным законодательством.
2. Убедитесь, что гарантийный талон правильно заполнен представителем компании Olympus или авторизованного дилера или сервисного центра. Поэтому проверьте, что в талон вписаны ФИО, название дилера, серийный номер продукта, год, месяц и день покупки, или что к гарантийному талону приложен оригинал счета или товарный чек (с указанием имени дилера, даты покупки и типа продукта).
3. Поскольку дубликат гарантийного талона не выдается, храните талон в надежном месте.
4. Следует иметь в виду, что компания Olympus не принимает на себя риски и не возмещает расходы, связанные транспортировкой продукта дилеру или в авторизованный сервисный центр Olympus.
5. Эта гарантия не покрывает перечисленные ниже неисправности, и вам потребуется оплатить счет за их устранение, даже если они возникли в течение вышеуказанного гарантийного срока.
 - a. Любые неисправности, обусловленные неправильным обращением (например, использованием по назначению, не указанным в руководстве по эксплуатации и т. п.).
 - b. Любые неисправности, которые возникли вследствие ремонта, модификации, чистки и других аналогичных операций, выполненных не компанией Olympus или авторизованным сервисным центром Olympus.
 - v. Любые неисправности и повреждения, обусловленные перевозкой, падениями, ударами и т. п. после приобретения продукта.
 - г. Любые неисправности или повреждения, которые возникли вследствие пожара, землетрясения, наводнения, удара молнии, других природных катастроф, загрязнения окружающей среды и нестабильного электрического напряжения.
 - d. Любые неисправности, которые возникли вследствие небрежного или неправильного хранения (например, хранение продукта в условиях повышенной температуры или влажности, вблизи таких репеллентов, как нафталин, или вредных лекарственных препаратов и т. п.), неправильного технического обслуживания и т. п.
 - e. Любые неисправности, которые возникли вследствие использования израсходованных элементов питания и т. п.
 - ё. Любые неисправности, которые возникли вследствие попадания внутрь корпуса продукта песка, грязи, воды и т. п.
6. В соответствии с данной гарантией единственной обязанностью компании Olympus является ремонт или замена продукта. Любая ответственность в соответствии с данной гарантией за непрямоу или косвенный ущерб или убытки любого рода, понесенные покупателем вследствие неисправности продукта, в частности, любой ущерб или повреждение, причиненные объективам, пленкам, другому оборудованию и аксессуарам, используемым вместе с продуктом, а также за любые убытки, обусловленные задержкой ремонта или потерей данных, исключается. Это заявление не относится к обязательным нормам закона.

Торговые марки

- Microsoft и Windows являются зарегистрированными торговыми марками Microsoft Corporation.
- Macintosh является торговой маркой Apple Inc.
- Логотип SDXC является зарегистрированной торговой маркой SD-3C, LLC.
- Eye-Fi является торговой маркой Eye-Fi, Inc.
- Функция «Shadow Adjustment Technology» содержит запатентованные технологии компании Apical Limited.
- Micro Four Thirds, Four Thirds и эмблемы Micro Four Thirds и Four Thirds являются торговыми марками или зарегистрированными торговыми марками корпорации OLYMPUS CORPORATION в Японии, США, странах Европейского Союза и в других странах.
- Wi-Fi является зарегистрированной торговой маркой ассоциации Wi-Fi Alliance.
- Логотип Wi-Fi CERTIFIED является знаком сертификации ассоциации Wi-Fi Alliance.
- Стандарты файловых систем фотокамер, упоминаемые в данном руководстве – это стандарты «Правил разработки для файловых систем фотоаппаратов/DCF», установленные ассоциацией JEITA (Japan Electronics and Information Technology Industries Association).
- Все прочие названия компаний и продуктов являются зарегистрированными торговыми марками и/или торговыми марками их соответствующих владельцев.



THIS PRODUCT IS LICENSED UNDER THE AVC PATENT PORTFOLIO LICENSE FOR THE PERSONAL AND NONCOMMERCIAL USE OF A CONSUMER TO (i) ENCODE VIDEO IN COMPLIANCE WITH THE AVC STANDARD («AVC VIDEO») AND/OR (ii) DECODE AVC VIDEO THAT WAS ENCODED BY A CONSUMER ENGAGED IN A PERSONAL AND NON-COMMERCIAL ACTIVITY AND/OR WAS OBTAINED FROM A VIDEO PROVIDER LICENSED TO PROVIDE AVC VIDEO. NO LICENSE IS GRANTED OR SHALL BE IMPLIED FOR ANY OTHER USE. ADDITIONAL INFORMATION MAY BE OBTAINED FROM MPEG LA, L.L.C. SEE [HTTP://WWW.MPEGLA.COM](http://www.mpegla.com)

Программное обеспечение в данной фотокамере может включать программы сторонних производителей. Любая программа сторонних производителей подпадает под действия и условия ее владельцев или держателей лицензии, на основании которых данная программа предоставляется вам. Эти условия, а также иные примечания к программам сторонних производителей, если таковые имеются, можно найти в файле в формате PDF с примечаниями к программному обеспечению на сайте <http://www.olympus.co.jp/en/support/msgs/digicamera/download/notice/notice.cfm>



Обозначения

	(звуковой сигнал)	117
	(Защита)	81
	Режим (режим видео)	102
	Режим Ду	153
	Нижний порог	131
	+ББ	119
	X-Синхр	131
	(воспроизведение крупным планом)	79
	(Регулировка яркости монитора)	109
	(режим каталога)	79
	/Настр. Инфо	127
	+ 	119
	Стабилизация	114
	/Настройки	115
	L Настройки	114
	N Настройки	114
	Фильтр шума	118
	Сохранить настр	54
	(подводная широкоугольная/ подводная макросъемка)	68
	(удаление одного кадра)	82
	Пользоват. настройки	112
	Установка базовой позиции	112
	Точечный замер	118
	(управление фотоаппаратом)	117
	(язык)	109
	(баланс белого по эталону)	67
	(выбор изображения)	82
	/+/-/##] Настройки (настройка метки автофокуса)	111
	(АФ приоритета лиц)	40
	(Вращение изображения)	105
	Настр. Инфо	121
	Сохран. темп. цвета	119
	(предварительный просмотр)	67
	Настройки	116

A

A (режим приоритета диафрагмы)	27
AdobeRGB	65
AEL/AFL	123
ART (художественный фильтр)	33

B

BULB	30
------------	----

C

C-AF+TR (слеящий автофокус)	44
C-AF (Слеящий Аф)	43

D

dpi Настройка	120
DPOF	144

E

EV Step	117
Eye-Fi	122

H

HDMI	117, 130
HDR (расширенный динамический диапазон)	49, 95

I

ISO-Авто	117
ISO-Авто Настр.	117

L

Live BULB	118
LIVE TIME	30
LV-Info	128

M

M (ручной режим)	29
Menu	85, 165
MF	67
MF (ручной фокус)	43

О

Ol.Share	134
OLYMPUS Viewer 3	141

P

P (программный режим).....	26
PictBridge	142
Pixel Mapping	159
PreMF (предустановленный PФ).....	44

R

RAW+JPEG Удал.....	121
--------------------	-----

S

S (режима приоритета выдержки)....	28
S-AF+MF (Однократный Аф и ручной фокус)	43
S-AF (Однократный Аф).....	43
sRGB.....	65

A

Автом. Выкл. Питания	122
Автооткл.	18, 122
Авто перекл. ЭВИ	121
Авторство	120
Автоспуск.....	46, 54, 89
Автофок. BULB/TIME	112
Автофокус на рамке увеличения	41
Автофокус по глазам	40
Адаптер переменного тока.....	151
АФ Super Spot.....	41
АФ в режиме приоритета лиц.....	40

Б

Баланс белого	42, 52
Баланс белого по эталону (☞)	67
Батарейный блок	150
Беззвучная съемка	47, 98
Беспроводное удаленное управление вспышкой	153
Битрейт	102
Блок. непрер. Аф.....	111
Брекетинг.....	91
Быстр. спящий режим.....	122
Быстр. Удал.....	121

В

Видео из снимков.....	90
Видеоролик 	103
Видео с замедленным движением	75
Видео с ускоренным движением	75
Видеосъемка	36
Видеоэффект	37
Внешние вспышки.....	152
Возврат Фокуса	112
Воспроизведение Видеоролик.....	81
Воспроизведение крупным планом	79
Вращение	79, 105
Время наж. и удерж.	122
Все 	119
Вспышка	57
Выбор изображения	82
Вызов меню	122
Вырезание Видеоролик.....	108
Изображение JPEG.....	106
Выход HDMI.....	101

Г

Гид Режима.....	116
Гнездо (воспроизведение).....	132
Гнездо сохранения.....	132
Градация оттенков	63
Громкость	80

Д

Длинная экспозиция (BULB/ LIVE TIME).....	30
Длительная выдержка	30

Ж

Живая комбинированная съемка	30
Журнал GPS	137

З

Замер.....	45, 51
Запись звуковой заметки Видеоролик.....	103, 104
Фотография	83

Заряд аккумулятора.....	13
Защита.....	81
Звуковой сигнал.....	117
Зона Аф.....	40

И

Изм. Имя Файла.....	120
Изображение RAW.....	56
Имя файла.....	120
Индикатор уровня.....	23
Индикац Зоны Аф.....	111
Интервальная съемка.....	90
Информация о положении.....	137

К

Календарное отображение.....	79, 128
Калибровать Аф.....	112
Карта.....	15
Карта SD.....	147
Качество изображения	
Видеоролик (📹🔍).....	56
Фотоснимок (📷🔍).....	55
Кнопка INFO	23, 77, 125
Количество сохраняемых кадров... ..	148
Кольцо Фокусир.....	112
Комп. Виньетир.....	119
Компьютерное программное обеспечение.....	141
Конт.коррекц.....	68, 124
Контрастность.....	62
Копировать	
Все изображения.....	108
Однокадров.....	81
Коррекция баланса белого.....	52
Коррекция экспозиции.....	39
Корр. трапец.искр.....	97

М

Меню видео.....	100, 166
Меню настроек.....	109, 168
Меню просмотра.....	105, 168
Меню съемки.....	86, 165
Мои клипы.....	72
Монитор BULB/TIME.....	118

Монохром.....	64
Мульти-функ.....	68, 70
Мультиэкспозиция.....	95
Мульти-эхо.....	37

Н



Назн. для польз. режима.....	87
Назн.папку для сохр.....	132
Наложение.....	107
Направл. Диска.....	113
Настр. Гистограммы.....	116
Настр-ки гнезда карты.....	132
Настройка метки автофокуса ([📷/•/+/#] Настройки).....	111
Настройка объектива.....	120, 132
Настройка ЭВИ.....	121
Настройка языка (🌐).....	109
Настройки Wi-Fi.....	137
Настройки качества изображения.....	131, 148
Настройки комб.съемки.....	118
Настройки метки автофокуса.....	39
Настройки сетки.....	116
Настройки сетки ЭВИ.....	121
Настройки тайм-кода.....	101
Настройки тачскрина.....	122
Настроить Уровень.....	122
Настр. Режима Съемки.....	115
Настр.сложных функций.....	115
Насыщенность.....	63

О



Ограничит. Аф.....	111
Однократный Аф и ручной фокус.....	43
Отображение гистограммы.....	23
Отображение данных.....	20

П

Панель управления Live control.....	126
Панель управления LV super control panel.....	50
Панель управления Super control panel.....	50
Передача изображений на смартфон.....	136

Печать.....	142
Подавл.Шума.....	118
Подводная широкоугольная/ подводная макросъемка ( / ).....	68
Подключение	
Компьютер.....	139
Принтер.....	142
Смартфон.....	134
Подсвет. Жк.....	122
Подсветка Аф.....	112
Подсчет Пикселей.....	119, 131, 148
Полунажатие с IS.....	114
Пользовательское меню.....	111, 169
Помощник Selfie.....	129
Постоянный Аф.....	43
Предварительный просмотр ().....	67
Предустан. РФ.....	112
Принадлежности.....	155
Приор. I.S объектива.....	114
Приорит. Да/Нет.....	121
Приорит. Спуска.....	114
Программная коррекция (Ps).....	26
Пропорции.....	54
Пропорции Кадра.....	54
Просм.Зап.....	109
Прошивки.....	109

Р

Размер изображения.....	148
Размер файла.....	148
Разовый Аф.....	43
Регистрация пользователя.....	141
Регулировка интенсивности вспышки ().....	60
Регулировка яркости монитора.....	109
Редакт. JPEG.....	106
Редакт. RAW.....	105
Реж.Автофок.....	43, 51
Режим Art LV.....	115
Режим iAUTO ().....	31
Режим USB.....	117
Режим дистанционного управления ( Режим Ду).....	153
Режим каталога.....	79, 128

Режим фокусировки.....	43
Режим Цвета.....	61, 88
Режимы съемки.....	24
Резкость.....	62
Ручной фокус.....	43
Рф Помощник.....	124

С

Сброс.....	86
Сброс защиты.....	108
Света и тени.....	66
Сдвиг Экспозиции.....	117
Сенсорное управление.....	35, 84
Сенсорный Аф.....	35
Серийная съемка.....	46, 54
Симул-я опт.видоиск.....	121
Сканер Аф.....	111
Слайд-шоу.....	80
Следящий Аф.....	44
Сменные объективы.....	149
Создание цвета.....	71
Сохранение настроек.....	132
Способ соединения Wi-Fi.....	137
Стабилизация.....	53
Стар. пленка.....	37
Стиль ЭВИ.....	133
Стоп-кадр.....	107
Считывание AEL.....	118
Съемка в режиме «Антишок».....	47, 98
Съемка в режиме предустановленной серии.....	48
Съемка в супер-HD (съемка с высоким разрешением).....	48, 99
Съемка с дистанционным управлением.....	136
Съемка с открытым затвором.....	30

Т

Таймер BULB/TIME.....	118
Тачпад Аф.....	112
Телевизор.....	130
Телеконвертер видео.....	37
Тест Снимок () TEST).....	67

У

Увеличить LV	115
Удаление	
Все изображения.....	110
Однокадров.....	82
Удалить Выделенное.....	82
Уменьш. Мерцания	116
Уровень заряда аккумулятора	18
Уровень сжатия.....	131
Установка.....	141
Установка даты и времени (⌚)	19
Уст.Карту.....	110

Ф

Фиксация автоматической экспозиции.....	45, 67, 123
Формат.....	110
Формат файла.....	148
Фотогид.....	31
Функция кнопки	66
Функ-я переключ.....	124

Х

Хомут для кабелей	13
Хранение	140
Художественное затемнение.....	37

Ц

Цветной фильтр	64
Цвет. Простр.....	65, 119
Цифровой телеконв.....	88

Ч

Частота кадров.....	103, 115
Чувствительность ISO	42, 51

Ш

Шаг ISO.....	117
--------------	-----

Э

Экран сравнения.....	127
Электрон. зум	69
Эффект (i-Enhance)	65
Эхо	37

дата опубликования 2016.10.

OLYMPUS

<http://www.olympus.com/>

OLYMPUS EUROPA SE & CO. KG

Здания компании: Consumer Product Division

Wendenstrasse 14-18, 20097 Hamburg, Германия

Тел.: +49 40-23 77 3-0 / Факс: +49 40-23 07 61

Доставка товаров: Modul H, Willi-Bleicher Str. 36, 52353 Düren, Германия

Почтовый адрес: Postfach 10 49 08, 20034 Hamburg, Германия

Европейская служба технической поддержки для клиентов:

Посетите нашу домашнюю страницу <http://www.olympus-europa.com>

или позвоните нам ПО БЕСПЛАТНОМУ НОМЕРУ*: **810-800 67 10 83 00**

Для всех Европейских стран, которых нет в списке, если не удастся соединиться с вышеуказанным номером, просим использовать следующие

ПЛАТНЫЕ НОМЕРА **+49 40 - 237 73 899**