

WORX

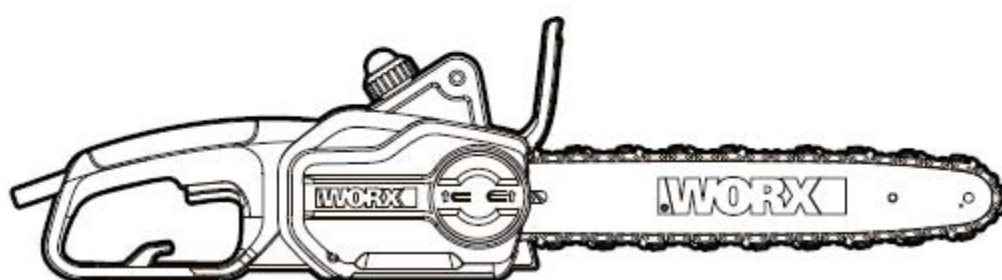

РУКОВОДСТВО ПО ЭКСПЛУАТАЦИИ И ТЕХНИКЕ БЕЗОПАСНОСТИ

Цепная пила

WG305E

ОБЩИЕ ПРЕДОСТЕРЕЖЕНИЯ ПО ТЕХНИКЕ БЕЗОПАСНОСТИ ПРИ РАБОТЕ С ЭЛЕКТРОИНСТРУМЕНТОМ



ПРЕДОСТЕРЕЖЕНИЕ: Внимательно ознакомьтесь со всеми инструкциями и предостережениям по технике безопасности.

Невыполнение всех нижеприведенных инструкций и рекомендаций может привести к поражению электрическим током, пожару и/или серьезным травмам.

Сохраните все инструкции и предостережения для дальнейшего использования.

Термин "электроинструмент" в предупреждениях относится к вашему электроинструменту с питанием от сети (шнур) или к электроинструменту с батарейным питанием (беспроводной).

1) Безопасность рабочей зоны

- a) **Держите рабочую зону чистой и хорошо освещенной.** Загроможденные или затемненные зоны предрасполагают к несчастным случаям.
- b) **Не используйте электроинструменты во взрывоопасных средах, например, в присутствии легковоспламеняющихся жидкостей, газов или пыли.** Электроинструменты создают искры, которые могут воспламенить пыль или пары.
- c) **Держите детей и прохожих в стороне во время работы с электроинструментом.** Отвлекающие факторы могут привести к потере контроля над инструментом.

2) Электробезопасность

- a) **Вилки с электроинструментом должны соответствовать розетке. Никогда не изменяйте штепсель каким-либо образом. Запрещается использовать любые переходники с заземленными электроинструментами.** Не модифицированные вилки и соответствующие розетки уменьшают риск поражения электрическим током.
- b) **Избегайте контакта тела с заземленными поверхностями, такими как трубы, радиаторы, плиты и холодильники.** Существует повышенный риск поражения электрическим током, если ваше тело заземлено.
- c) **Не подвергайте электроинструмент воздействию дождя или влажности.** Вода, попадающая в электроинструмент, повысит риск поражения электрическим током.
- d) **Запрещается применять шнур не по назначению. Никогда не используйте шнур для переноски, вытягивания или отсоединения электроинструмента. Держите шнур вдали от тепла, масла, острых краев или движущихся частей.** Поврежденные или запутанные шнуры повышают риск поражения электрическим током.
- e) **При работе с электроинструментом на открытом воздухе используйте удлинитель, предназначенный для использования на открытом воздухе.** Использование шнура, подходящего для использования на открытом воздухе, снижает риск поражения электрическим током.
- f) **Если работа электроинструмента во влажном месте неизбежна, используйте устройство защитного отключения.** Использование УЗО снижает риск поражения электрическим током.

3) Личная безопасность

- a) **Будьте внимательны, следите за тем, что вы делаете, и пользуйтесь здравым смыслом при работе с электроинструментом. Не используйте электроинструмент во время усталости или под воздействием наркотиков, алкоголя или медикаментов.** Невнимательность при работе электроинструмента может привести к серьезной травме.
- b) **Используйте средства индивидуальной защиты. Всегда надевайте защитные очки.** Защитное оборудование, такое как пылезащитная маска, нескользящая защитная обувь, каски или защита слуха, используемые для соответствующих условий, уменьшат риск возникновения травмы.
- c) **Предотвращение непреднамеренного запуска. Перед подключением к источнику питания и / или батарейному блоку убедитесь, что переключатель находится в положении "выключено".** Перенос электроинструментов с пальцем на выключателе или зарядка включенных электроинструментов приводит к несчастным случаям.
- d) **Перед включением электроинструмента уберите любые посторонние гаечные ключи.** Ключ, прикрепленный к вращающейся части электроинструмента, может стать причиной травмы.
- e) **Не наклоняйтесь. Постоянно сохраняйте равновесие.** Это позволяет лучше контролировать электроинструмент в неожиданных ситуациях.
- f) **Одевайтесь должным образом. Не надевайте свободную одежду или украшения. Держите волосы, одежду и перчатки вдали от движущихся частей.** Свободная одежда, ювелирные изделия или длинные волосы могут быть зацеплены движущимися частями.

г) Если устройства оборудованы соединением для удаления пыли и подключения коллекторов, убедитесь, что такое оборудование подключено и используется должным образом. Использование пылеулавливателей может уменьшить опасность, связанную с пылью.

4) Использование электроинструмента и уход за ним

а) Запрещается избыточно загружать электроинструмент. Используйте подходящий электроинструмент для вашей работы. Правильно подобранный электроинструмент сделает работу, для которой он был разработан, лучше и безопаснее.

б) Не используйте электроинструмент, если выключатель не работает. Любой электроинструмент, который не может управляться с помощью переключателя, опасен и должен быть отремонтирован.

с) Перед выполнением любых регулировок, заменой принадлежностей или хранением электроинструмента отсоедините штекер от источника питания и / или аккумуляторной батареи от электроинструмента. Такие предупредительные меры безопасности уменьшают риск случайного запуска электроинструмента.

д) Храните электроинструменты в недоступном для детей месте и не позволяйте лицам, незнакомым с электроинструментом или с этой инструкцией, работать с ним. Инструменты опасны в руках необученных пользователей.

е) Обслуживайте электроинструменты. Проверьте несоосность движущихся частей, поломку деталей и любые другие состояния, которые могут повлиять на работу электроинструмента. В случае повреждения отремонтируйте электроинструмент перед использованием. Многие несчастные случаи связаны с плохим обслуживанием электроинструментов.

ф) Поддерживайте заточку и чистоту режущих инструментов. Правильно обслуживаемые режущие инструменты с острыми режущими кромками легче контролировать, и снижается вероятность их деформации.

г) Используйте электроинструмент, принадлежности и т. д. в соответствии с этими инструкциями, с учетом условий выполняемой работы. Использование электроинструмента для операций, отличающихся от предназначенного использования, может привести к опасной ситуации.

5) Обслуживание

а) Обслуживайте свой инструмент только с помощью квалифицированного специалиста по ремонту, используя только идентичные запасные части. Это обеспечит поддержание безопасности электроинструмента.

ДОПОЛНИТЕЛЬНЫЕ МЕРЫ БЕЗОПАСНОСТИ ДЛЯ ЦЕПНОЙ ПИЛЫ

1. Держите все части тела вдали от цепной пилы при ее работе. Перед запуском цепной пилы убедитесь, что цепь пилы ни с чем не контактирует. Невнимательность при работе с цепной пилой может привести к тому, что ваша одежда или тело будут контактировать с пилой.

2. Всегда держите цепную пилу правой рукой за заднюю рукоятку и левой рукой за переднюю рукоятку. Удержание цепной пилы с другим положением рук увеличивает риск получения травмы и не должно использоваться никоим образом.

3. Держите электроинструмент только за изолированные поверхности для захвата, поскольку цепная пила может контактировать со скрытой проводкой. Цепные пилы, контактирующие с электрическим проводом под напряжением, могут проводить это напряжение через металлические части и стать причиной поражения оператора электрическим током.

4. Наденьте защитные очки и обеспечьте защиту органов слуха. Рекомендуются использовать дополнительное защитное оборудование для головы, рук и ног. Соответствующая защитная одежда уменьшит риск возникновения травмы от отлетающего мусора или случайного контакта с пилой.

5. Не используйте цепную пилу, находясь на дереве. Эксплуатация цепной пилы при подъеме на дерево может привести к травме.

6. Всегда держите равновесие и управляйте цепной пилой, только находясь на безопасной и ровной поверхности. Скользкие или неустойчивые поверхности, такие как лестницы, могут привести к потере равновесия или контролю над цепной пилой.

7. При обрезании веток, которые находятся под натяжением, будьте осторожны, ветка может отпружинить. Когда натяжение древесных волокон пропадет, отпружинившая ветка может ударить оператора и/или привести к потере контроля над цепной пилой.

8. Будьте предельно осторожны при резке сучков и саженцев. Мелкий материал может зацепиться о цепь пилы и отлететь в вашу сторону, либо заставить вас потерять равновесие.

9. Держите цепную пилу за переднюю рукоятку, при этом пила должна быть отключена и направлена в сторону от тела. При транспортировке или хранении цепной пилы необходимо всегда устанавливать крышку направляющей шины. Правильное обращение с цепной пилой уменьшит вероятность возникновения случайного контакта с движущейся цепью пилы.

10. Следуйте инструкциям по смазке, натяжению цепи и смене принадлежностей. Неправильно натянутая или смазанная цепь может либо сломаться, либо увеличить вероятность отдачи.

11. Держите рукоятки сухими, чистыми от масла и жира. Скользкие ручки приводят к потере контроля.

12. Пилите только дерево. Не используйте цепную пилу для других целей. Например: не используйте цепную пилу для резки пластмассовых, кирпичных или не древесных строительных материалов. Использование цепной пилы для операций, отличающихся от предназначенного применения, может привести к опасной ситуации.

13. Рекомендуется использование устройства защитного отключения с током срабатывания 30 мА или меньше.

Причины отдачи и профилактические меры со стороны оператора

Отдача может происходить, когда передний конец направляющей шины касается предмета, или когда дерево смыкается и зажимает цепь пилы в пропиле.

Контакт кончика в некоторых случаях может привести к внезапному обратному движению, отбрасывая направляющую шину вверх и назад по направлению к оператору.

Зажимание цепи пилы вдоль верхней части направляющей шины может быстро вытолкнуть направляющую шину назад в сторону оператора.

Любая из этих ситуаций может привести к потере контроля пилы, что может стать причиной серьезных травм. Запрещается рассчитывать исключительно на устройства безопасности, встроенные в пилу. Как оператору цепной пилы вам необходимо предпринять несколько действий, чтобы избежать несчастных случаев или травм во время работы.

Отдача является результатом неправильного использования и/или неправильного подхода к работе, либо неправильных рабочих условий; этого можно избежать, приняв соответствующие меры, которые приводятся ниже:

- **Удерживать прочный захват, при котором ладони и большие пальцы обхватывают рукоятки цепной пилы, обе руки находятся на пиле, а корпус и руки расположены так, чтобы позволить противостоять силам отдачи.** Силы отдачи могут контролироваться оператором, если приняты правильные меры предосторожности. Запрещается отпускать цепную пилу.

- **Запрещается подвергать устройство избыточной нагрузке и запрещается пилить на уровне выше плеч.** Это помогает предотвратить непреднамеренный контакт наконечника и обеспечивает лучший контроль цепной пилы в непредвиденных случаях.

- **Использовать только запасные шины и цепи, указанные изготовителем.** Неправильные запасные шины и цепи могут привести к повреждению цепи и/или отдаче.

- **Необходимо следовать инструкциям изготовителя, касающимся заточки и обслуживания цепи пилы.** Уменьшение высоты ограничителя глубины зарезания может привести к увеличенной отдаче.

НЕОБХОДИМО ХРАНИТЬ ЭТИ ИНСТРУКЦИИ

Инструкции, касающиеся основных приемов валки, обрезки и сквозного пропиливания

1. Валка дерева

Когда операция распиловки и валки выполняются двумя или большим количеством людей одновременно, операция валки должна быть отделена от операции распиловки расстоянием, равным как минимум двойной высоте спиливаемого дерева. Деревья нельзя валить таким образом, который бы поставил под угрозу любого человека, задел любую линию инженерного обеспечения или стал причиной повреждения имущества. Если дерево задело какую-либо линию инженерного обеспечения, необходимо немедленно уведомить компанию коммунального обслуживания.

Оператор цепной пилы должен располагаться выше по склону, поскольку дерево может покатиться или заскользить вниз по склону после того, как оно будет спилено.

Должен быть разработан и подготовлен маршрут отхода по мере необходимости до начала пильных работ. Маршрут отхода должен прокладываться назад и по диагонали к задней части ожидаемой линии падения, как показано на рис. 1.

До начала валки следует оценить естественный наклон дерева, расположение крупных ветвей и направление ветра, чтобы определить, в какую сторону дерево будет падать.

Убрать грязь, камни, опавшую кору, гвозди и скобы из дерева.

2. Зарубной подпил

Сделать выемку на 1/3 диаметра дерева перпендикулярно к направлению падения, как показано на рис. 1. Сначала сделать нижнее горизонтальное зарубание, это поможет избежать защемления либо цепи пилы, либо направляющей шины, когда будет выполняться вторая выемка.

3. Задний валочный рез

Выполнить задний валочный рез как минимум на 50 мм выше, чем горизонтальный рез зарубания, как показано на рис. 1. Вести задний валочный рез параллельно горизонтальному резу зарубания. Сделать задний валочный рез таким образом, чтобы осталось достаточно древесины, которая работает в качестве петли. Петля из древесины удерживает дерево от скручивания и падения в неправильном направлении. Запрещается вести рез через петлю. Как только валочный пропил приближается к петле, дерево должно начать падать. Если есть какой-то шанс, что дерево может не упасть в нужном направлении, или оно может качнуться и зажать цепь пилы, необходимо остановить резку до завершения заднего валочного реза и использовать клинья из дерева, пластика или алюминия, чтобы открыть рез и уронить дерево вдоль желательной линии падения. Когда дерево начинает падать, извлечь цепную пилу из реза, остановить мотор, положить цепную пилу, а затем использовать путь отхода, как и планировалось. Необходимо следить за падением верхних ветвей и следить за своей стойкой.



Рис. 1

4. Обрезка дерева

Обрезка представляет собой удаление веток с поваленного дерева. Во время обрезки следует оставлять крупные нижние ветви для опоры бревна о землю. Удалить небольшие ветви за один рез, как показано на рис. 2. Ветви, находящиеся под натяжением, следует отрезать снизу вверх, чтобы избежать зажимания цепной пилы.

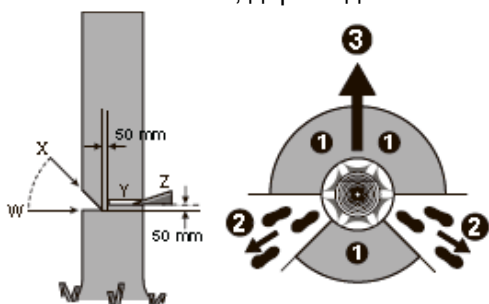

Рис. 2

5. Распиловка бревна

Figure.3

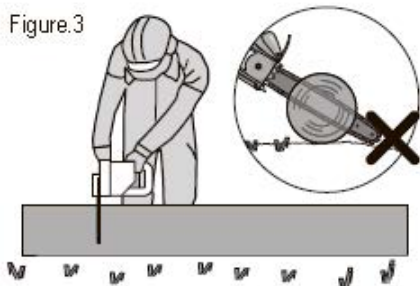

Распиловка представляет собой разрезание бревна на куски. Важно убедиться, что ваши ноги имеют прочную опору, и ваш вес равномерно распределяется на обе ноги. Когда это возможно, бревно должно быть поднято и должно опираться на ветви, другие бревна или клинья. Для облегчения распиловки следуйте простым указаниям.

Когда бревно имеет опору по всей длине, как показано на рис. 3, его следует распиливать, начиная с верхней части (над козлами), избегайте контакта с землей, поскольку это значительно уменьшает остроту цепи.

Рис. 3

Figure.4

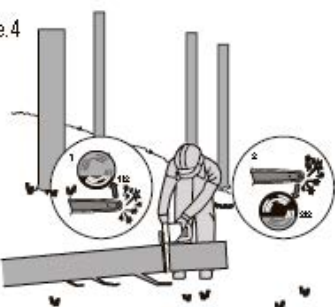

Когда бревно имеет опору с одного конца, как показано на рис. 4, отпилить 1/3 диаметра с нижней стороны (под козлами) (1). Затем сделать окончательный рез сверху (2), навстречу первому резу.

Рис. 4

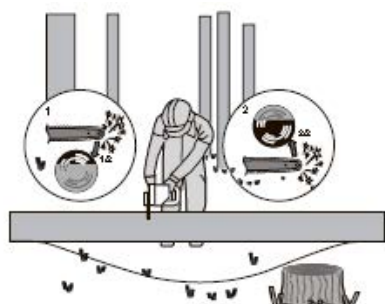

Когда бревно имеет опору с обоих концов, как показано на рис. 5, отпилить 1/3 диаметра с верхней стороны (над козлами) (1). Затем сделать окончательный рез снизу (2) на нижние 2/3 диаметра, навстречу первому резу.

Рис. 5

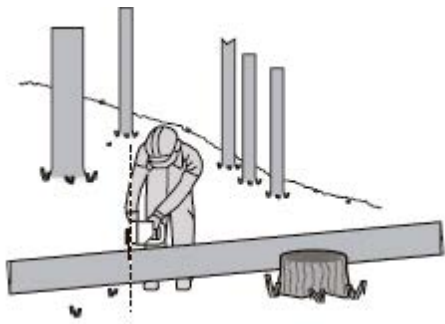

При распиловке на склоне необходимо всегда стоять с той стороны бревна, которая находится выше по склону, как показано на рис. 6. При сквозном пропилах, чтобы сохранить полный контроль, сбросить давление реза у конца реза без ослабления захвата на рукоятках цепной пилы. Запрещается допускать контакт цепи с землей. После завершения реза подождать, пока цепь пилы остановится, прежде чем перемещать цепную пилу. Необходимо всегда останавливать мотор, прежде чем переходить от дерева к дереву.

Рис. 6

УСЛОВНЫЕ ОБОЗНАЧЕНИЯ



Предостережение



Прочитайте руководство



Наденьте защиту для глаз



Наденьте защиту для слуха



Наденьте пылезащитную маску



Двойная изоляция



Не подвергайте воздействию дождя.



Немедленно отключить штекер от сети, если кабель поврежден или перебит



Отходы электротехнических изделий нельзя утилизировать с бытовыми отходами. Пожалуйста, утилизируйте там, где есть соответствующие условия. Проконсультируйтесь с местными органами власти или представителями розничной торговли.

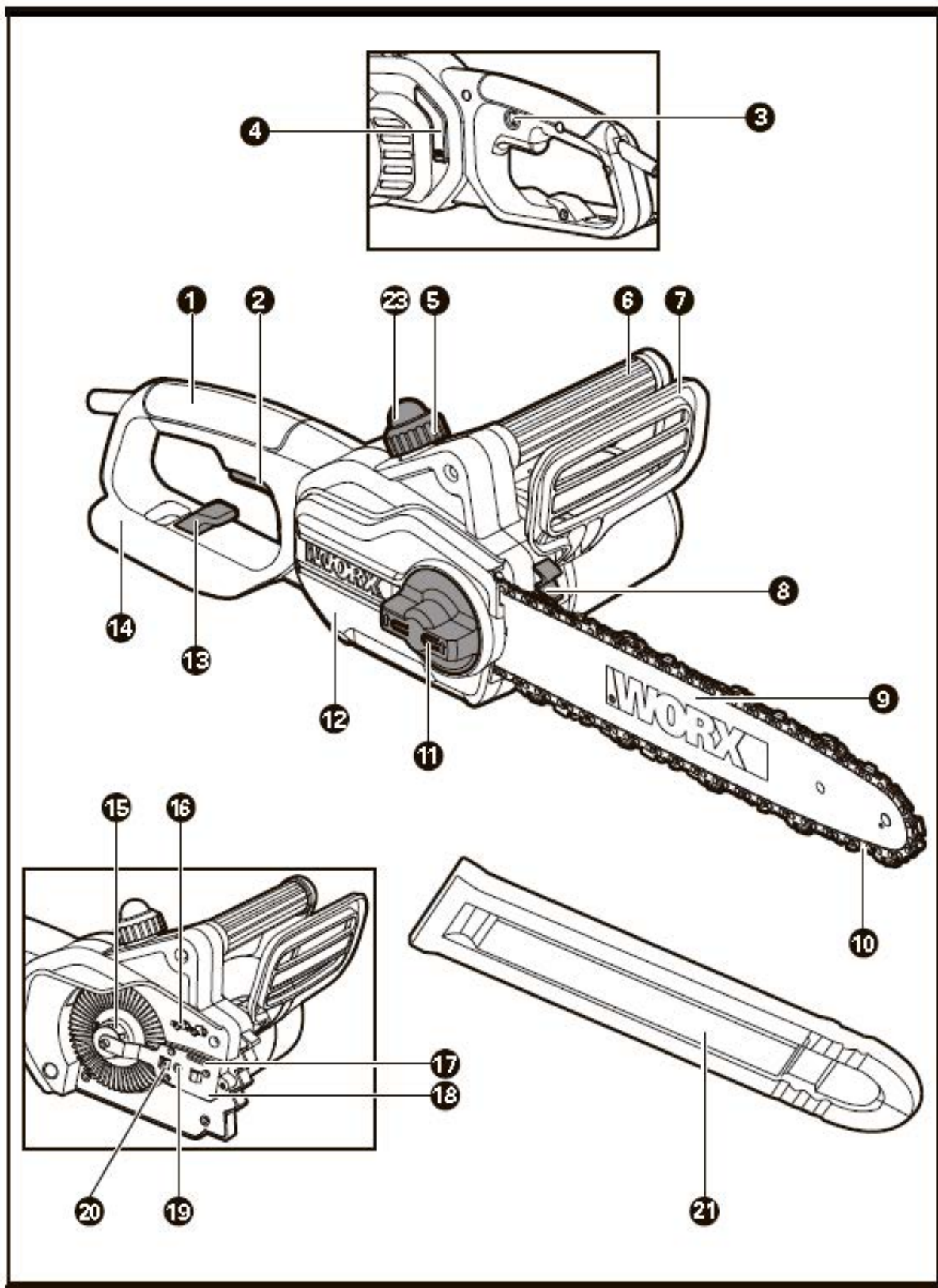

1. ЗАДНЯЯ РУКОЯТКА
2. ВЫКЛЮЧАТЕЛЬ
3. КНОПКА БЛОКИРОВКИ
4. ИНДИКАТОР УРОВНЯ МАСЛА
5. МАСЛОЗАЛИВНАЯ КРЫШКА

6. ПЕРЕДНЯЯ РУКОЯТКА
7. РЫЧАГ АКТИВАЦИИ ДЛЯ ТОРМОЗА ОТДАЧИ (УСТРОЙСТВО ЗАЩИТЫ РУК)
8. УПОР ЦЕПНОЙ ПИЛЫ
9. НАПРАВЛЯЮЩАЯ ШИНА
10. ЦЕПЬ
11. РУКОЯТКА НАТЯЖЕНИЯ ЦЕПИ
12. ЗАЩИТНАЯ КРЫШКА ЦЕПИ
13. ДЕРЖАТЕЛЬ УДЛИНИТЕЛЯ
14. ЗАЩИТНОЕ УСТРОЙСТВО ЗАДНЕЙ РУКОЯТКИ
15. ПРИВОДНАЯ ЗВЕЗДОЧКА
16. ОБОЗНАЧЕНИЯ НАПРАВЛЕНИЯ ВРАЩЕНИЯ ЦЕПИ
17. МАСЛОВОПУСКНОЕ ОТВЕРСТИЕ
18. ПОДУШКА ШИНЫ
19. ОТВЕРСТИЕ ФИКСАЦИИ ШИНЫ
20. УСТАНОВОЧНЫЕ ВЫСТУПЫ ШИНЫ
21. КРЫШКА (КОЖУХ) ШИНЫ И ЦЕПИ ДЛЯ ХРАНЕНИЯ /ТРАНСПОРТИРОВКИ *
22. ПЛАСТИНА НАТЯЖЕНИЯ ШИНЫ (см. рис. А)
23. КНОПКА НАСОСА/ЛАМПА

* Не все показанные или описанные аксессуары включены в стандартный комплект.

ТЕХНИЧЕСКИЕ ДАННЫЕ

Тип WG305E (3- обозначение механизмов, к которым относится цепная пила)

Напряжение	230-240 В ~ 50 Гц
Номинальная мощность	1100 Вт
Длина шины	25 см
Скорость цепи	8,5 м/с
Емкость масляного бака	120 мл
Шаг цепи	3/8"
Количество звеньев цепи	40
Калибр цепи	0,050"
Тип цепи	ES91VS
Тип шины	ES100SDEA041
Вес (включая цепь и шину)	3,1 кг
Класс защиты	 /II

ИНФОРМАЦИЯ О ШУМЕ

Измеренное звуковое давление

L_{pA} : 86 дБ(А) K_{pA} : 3 дБ(А)

Измеренная мощность звука

L_{wA} : 99 дБ(А) K_{wA} : 3 дБ(А)

Использовать средства защиты слуха



ИНФОРМАЦИЯ О ВИБРАЦИИ

Общие значения вибрации (сумма векторов по трем осям) определены в соответствии с EN 60745.

Значение величины вибрации $a_h = 5.5 \text{ м/с}^2$

Погрешность $K = 1.5 \text{ м/с}^2$

Заявленное общее значение вибрации может использоваться для сравнения инструментов между собой, а также для предварительной оценки воздействия.



ПРЕДОСТЕРЕЖЕНИЕ: Значение вибрации при фактическом использовании электроинструмента может отличаться от заявленного значения в зависимости от способов использования инструмента, опираясь на следующие примеры и другие способы использования инструмента:

Как используется инструмент, и какие материалы подвергаются резке или сверлению.

Хорошее состояние инструмента и его хорошее обслуживание

Использование правильного аксессуара для инструмента и обеспечения его остроты и хорошего состояния.

Крепость удержания рукояток и использование антивибрационных аксессуаров.
Используется ли инструмент в соответствии с его предназначением и этими инструкциями.
Этот инструмент может вызвать тремор рук при его неправильном использовании.



ПРЕДОСТЕРЕЖЕНИЕ: Чтобы быть точным, оценка уровня воздействия в реальных условиях использования должна также учитывать все части рабочего цикла, такие как время, когда инструмент выключен и когда он работает на холостом ходу и не выполняет работу. Это может значительно снизить уровень воздействия за весь рабочий период. Помогает минимизировать риск возникновения тремора рук. ВСЕГДА используйте острые лезвия. Обслуживайте этот инструмент в соответствии с этими инструкциями и хорошо смазывайте (при необходимости). При регулярном использовании инструмента - приобретите антивибрационные аксессуары. Избегайте использования инструментов при температурах 10°C или ниже. Планируйте ваш рабочий график так, чтобы распределить использование инструмента с наибольшей вибрацией на несколько дней.

АКСЕССУАРЫ

Цепь 1

Направляющая шина 1

Транспортировочная крышка 1

Мы рекомендуем вам приобрести аксессуары в том же магазине, где вам продали инструмент. Более подробная информация приводится на упаковке аксессуаров. Сотрудники магазина могут помочь вам и дать совет.

ИНСТРУКЦИИ ПО ЭКСПЛУАТАЦИИ



ПРИМЕЧАНИЕ: Перед использованием инструмента убедитесь, что вы внимательно прочитали руководство по эксплуатации.

ПРЕДУСМОТРЕННОЕ ИСПОЛЬЗОВАНИЕ

Цепная пила предназначена для валки деревьев, распиливания стволов, ветвей, деревянных балок, досок и т.д. Распилка может производиться по волокнам или поперек волокон. Данное изделие не предназначено для распилки минеральных материалов.

СБОРКА

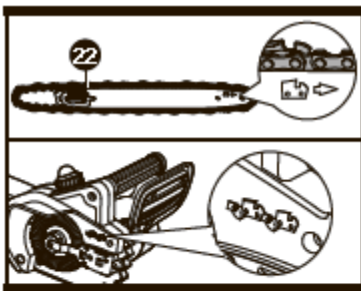

A



ПРЕДОСТЕРЕЖЕНИЕ! Запрещается подключать цепь к источнику питания до окончания ее полной сборки. Всегда используйте перчатки при работе с цепью.

СБОРКА ЦЕПИ И НАПРАВЛЯЮЩЕЙ ШИНЫ

1. Аккуратно распакуйте все детали.
2. Поместите цепную пилу на твердую и ровную поверхность.
3. Используйте только цепи от WORX или рекомендованные для пильной шины.
4. Вставьте цепь (10) в гнездо вокруг направляющей шины (9). Убедитесь, что цепь находится в правильном направлении движения, сверившись с символом на корпусе цепи (16). Убедитесь, что защелка натяжения цепи (22) направлена наружу. (См. рис. А).

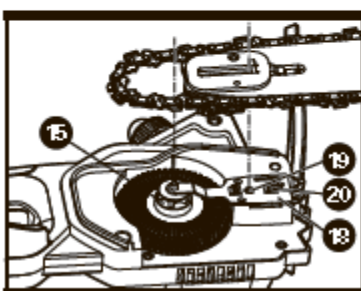

B1

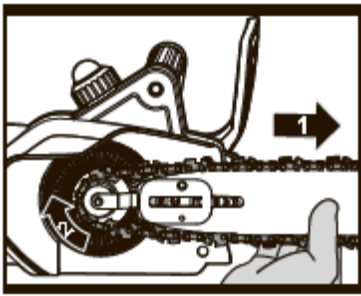

B2

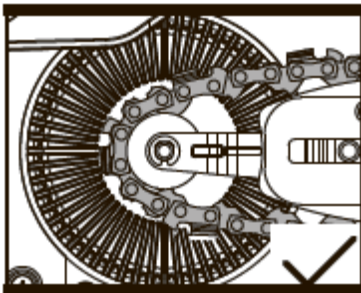

C1

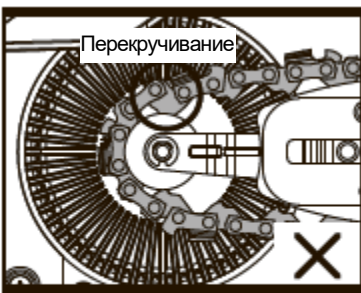

C2

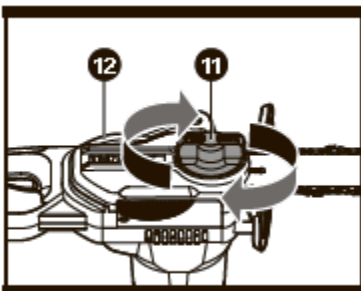

D

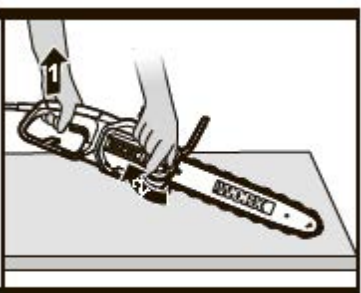

E1

5. Установите цепь на приводную звездочку (15), так чтобы отверстие фиксации шины (19) и два установочных выступа шины (20) на подушке шины (18) совпали со шпоночным пазом на направляющей шине (9). (См. рис. В1, В2).

6. Убедитесь, что все детали установлены правильно. Убедитесь, что звенья привода полностью вошли в ведущую звездочку (см. рис. С1), избегая перекручивания, которое показано на рис. С2. Если возникает перекручивание, поднимите цепь на направляющей шине прямо перед перекручиванием, а затем расправьте перекручивание.

ПРИМЕЧАНИЕ: Цепь должна вращаться свободно и не иметь перекручиваний.

7. Установите крышку цепи (12) и затяните крышку цепи, поворачивая рукоятку натяжения цепи (11) по часовой стрелке до полной затяжки. (См. рис. D).



ПРЕДОСТЕРЕЖЕНИЕ: Цепь еще не натянута. Натяжение цепи происходит так, как описано в разделе **НАТЯЖЕНИЕ ЦЕПИ**. Теперь цепь необходимо проверить, чтобы убедиться в правильности ее натяжения.

НАТЯЖЕНИЕ ЦЕПИ (См. рис. E1, E2)

ПРИМЕЧАНИЕ: При начале эксплуатации новые цепи могут значительно растягиваться. Часто проверяйте натяжение цепи при первом использовании и затягивайте, когда цепь (10) становится слабо натянута вокруг направляющей шины (9).



ПРЕДОСТЕРЕЖЕНИЕ:

- Отключите цепную пилу от источника питания перед натяжением цепи пилы.
- Режущие кромки на цепи острые. При работе с цепью используйте защитные перчатки.
- Всегда держите цепь натянутой. Ослабленная цепь повышает риск отдачи. Ослабленная цепь может соскочить с пильной шины. Это может привести к травме оператора и повреждению цепи. Ослабленная цепь приводит к быстрому износу цепи, шины и звездочки.

1. Поместите цепную пилу на любую подходящую плоскую поверхность.

2. Поворачивайте ручку натяжения цепи (11) по часовой стрелке, пока она не будет плотно затянута.

ПРИМЕЧАНИЕ: Натяжение автоматически увеличивается, когда рукоятка натяжения цепи (11) поворачивается по часовой стрелке. Храповый механизм предотвращает ослабление натяжения цепи.

3. Наклонить пилу вперед (см. E1), чтобы кончик направляющей шины (9) выдвинулся в верхнее положение. Это устранил провисание цепи.

4. Полностью затяните рукоятку натяжения цепи (11), поворачивая ее по часовой стрелке.

5. Дважды проверьте натяжение, установленное автоматической рукояткой натяжения цепи. Правильное натяжение цепи достигается, когда цепь (10) можно приподнять приблизительно на половину глубины приводного звена от направляющей шины (9) по центру. Это делается одной рукой, цепь приподнимается под действием веса инструмента. (См. рис. E2).

ПРИМЕЧАНИЕ: Цепь (10) натянута правильно, когда ее можно поднять от направляющей шины (9), приводное звено находится в пазах направляющей шины (9).

ПРИМЕЧАНИЕ: Цепь (10) растягивается в процессе резки и теряет необходимое натяжение. Когда цепь ослабнет, полностью отвинтите рукоятку натяжения цепи (11) или поверните рукоятку на три полных оборота против часовой стрелки, а затем снова завинтите рукоятку натяжения цепи (11) для правильного восстановления натяжения цепи, повторив вышеприведенные операции 1-4.



E2

СМАЗКА



ВАЖНО: Цепная пила не заправлена маслом. Перед использованием ее необходимо заправить маслом. **Никогда не используйте цепную пилу без масла или с низким уровнем масла, так как это приведет к значительному повреждению инструмента.**

ЗАПРАВКА МАСЛЯНОГО БАКА:

ПРЕДОСТЕРЕЖЕНИЕ: Отключите цепную пилу от источника питания перед заправкой масляного бака.



1. Установите цепную пилу на любую подходящую поверхность крышкой масляной горловины (5) вверх.
2. Очистите область вокруг масляной горловины тканью и отвинтите колпачок, поворачивая его против часовой стрелки.
3. Заливайте масло для цепных пил до наполнения бака.
4. Избегайте попадания грязи или мусора в масляный бак, установите на место крышку масляной горловины (5) и затяните, поворачивая против часовой стрелки до плотной затяжки.



ВАЖНО: Чтобы обеспечить вентиляцию масляного бака, между крышкой масляного фильтра и фильтром предусмотрены небольшие каналы, чтобы избежать утечек, изделие должно оставаться в горизонтальном положении (крышкой маслозаливной горловины (5) вверх), когда оно не используется.

Для предотвращения повреждения цепной пилы важно использовать только рекомендуемое масло (сорт: ISO VG32). Его можно найти в том же магазине, где вы покупали эту пилу или на местном складе. **Никогда не используйте переработанное / старое масло. Использование нерекондуемого масла аннулирует гарантию.**

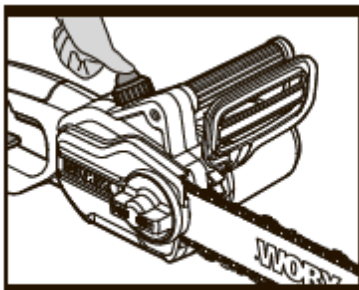

F

Смазка цепи

Перед использованием пилы всегда проверяйте уровень масла. Не пытайтесь управлять системой смазки во время работы пилы. Чтобы смазать цепь, нажмите на лампу (23). Масло будет подаваться через масловыпускное отверстие (17) на направляющую шину (9) и цепь. Нажимайте на лампу (23) на крышке маслозаливного отверстия как минимум один раз перед каждым резом. (См. рис. F).

ЭКСПЛУАТАЦИЯ

1. ВКЛЮЧЕНИЕ И ВЫКЛЮЧЕНИЕ (См. рис. G)



ВНИМАНИЕ: Проверить подаваемое напряжение и силу тока: Напряжение и сила тока должны соответствовать номинальным значениям на паспортной табличке.

Для включения инструмента нажмите кнопку разблокировки (3), затем полностью нажмите переключатель включения / выключения (2) и удерживайте в этом положении. Теперь кнопка разблокировки может быть опущена.

Для выключения отпустите переключатель включения / выключения.

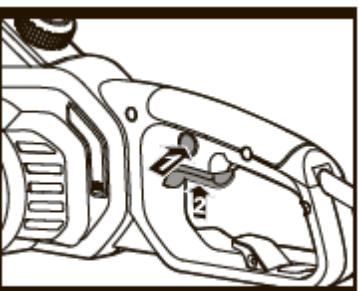

G

2. ЦЕПНОЙ ТОРМОЗ (См. рис. H)

Цепной тормоз представляет собой защитный механизм, активируемый через переднее защитное приспособление (7). Когда возникает отдача, цепь сразу же останавливается.

Следующая функциональная проверка должна выполняться через равные промежутки времени. Сдвиньте переднее защитное

приспособление (7) вперед (положение (2)) и включите цепную пилу. Пила не должна запуститься. Для отключения тормоза отдачи потянуть защитное приспособление (7) назад (положение (1)) и высвободить переключатель (2).

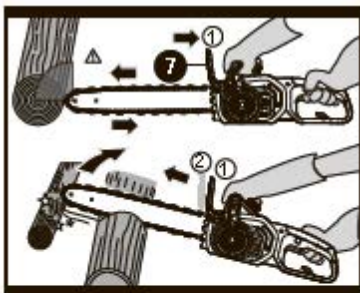

H

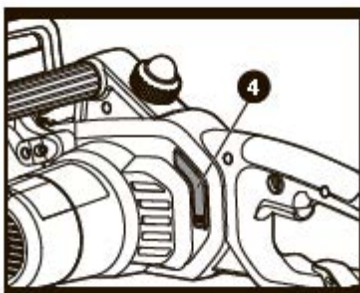

I1



I2

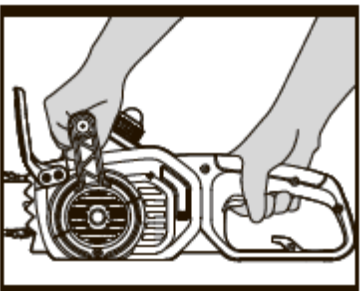

I3

3. РЕЗКА



ВАЖНО: Проверьте датчик уровня масла (4) перед началом и периодически во время работы. Заправьте масло, когда уровень масла низок. Полный масляный бак позволяет работать примерно 12 минут в зависимости от интенсивности работы и остановок. (См. рис. I1).

Проверяйте натяжение вновь установленной цепи примерно каждые 10 минут работы.

(1) Подсоедините пилу к удлинителю. Подсоедините удлинитель к источнику питания. (См. рис. I2)

(2) Убедитесь, что разрезаемая часть бревна не лежит на земле. Это оградит цепь (10) от касания земли, когда цепь пройдет через бревно. Когда цепь двигается, ее касание земли опасно и приведет к потере цепью остроты.

(3) Крепко держите ручку пилы обеими руками. Всегда держите переднюю рукоятку левой рукой (6) и заднюю рукоятку правой рукой (1). Всегда держите крепко. Пальцы должны обхватывать рукоятки пилы. (См. рис. I3).

(4) Убедитесь, что ваши ноги стоят прочно. Держите ноги на ширине плеч. Распределите вес равномерно на обе ноги.

(5) Когда вы готовы резать, полностью нажмите кнопку блокировки (3) правым большим пальцем и сдвиньте триггерный переключатель. Это включит пилу.

Освобождение триггерного переключателя выключит пилу.

Убедитесь, что пила работает на полных оборотах, прежде чем начинать резку.

(6) При начале резки медленно придвинуть работающую цепь к дереву. Дерево должно быть как можно ближе к корпусу пилы.

Прочно удерживайте пилу на месте, чтобы избежать возможного подпрыгивания или скатывания (бокового смещения) пилы.

(7) Направляйте пилу, слегка надавливая на нее, не прикладывая чрезмерного усилия, не мешайте пиле работать, иначе это приведет к перегрузке электродвигателя, и он может сгореть. Пила будет работать лучше и безопаснее в том режиме, для которого она предназначена.

(8) Извлекайте пилу из распила, когда она работает на полной скорости. Остановите пилу, отпустив переключатель включения / выключения (2). Убедитесь в остановке цепи прежде, чем положить пилу.

(9) Продолжайте тренироваться на обрезках бревен в безопасной рабочей зоне до тех пор, пока вы не будете делать это комфортно, плавными движениями и на постоянной скорости резания.

Устройства защиты пилы от отдачи

Эта пила оборудована цепью с низкой отдачей и направляющей шиной, уменьшающей отдачу. Оба устройства уменьшают возможность возникновения отдачи.

Тем не менее, на этой пиле все же возможно возникновение отдачи. Следующие меры уменьшат риск отдачи.

• Во время работы удерживайте пилу обеими руками. Используйте

крепкий хват. Пальцы должны обхватывать рукоятки пилы.

• Следите, чтобы все защитные приспособления были установлены на пиле. Убедитесь в правильности их работы.

• Запрещается сильно наклоняться или пилить на уровне выше плеч.

• Постоянно сохраняйте надежную опору и равновесие.

• Стойте немного влево от пилы. Это позволит телу не находиться на одной линии с цепью.

• Никогда не дотрагивайтесь чего-нибудь кончиком направляющей шины, когда цепь движется.

• Никогда не пытайтесь разрезать два бревна одновременно. Только одно бревно за раз.

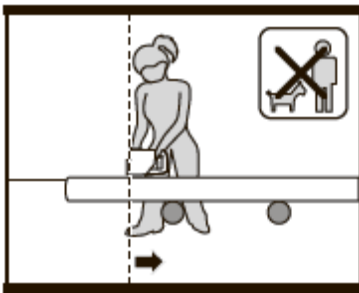

J

- Не пытайтесь погрузить кончик направляющей шины в дерево или вдавить его в разрез (погружение в дерево с помощью кончика направляющей шины).
- Следите за смещением дерева или другими силами, которые могут привести к зажиманию цепи.
- Соблюдайте особую осторожность при повторном вхождении в предыдущий раз.
- Используйте только цепь с низкой отдачей и направляющую шину (9), которые поставляются вместе с цепной пилой или рекомендуются для использования.
- Никогда не используйте тупую или ослабленную цепь. Держите цепь острой и правильно натянутой.

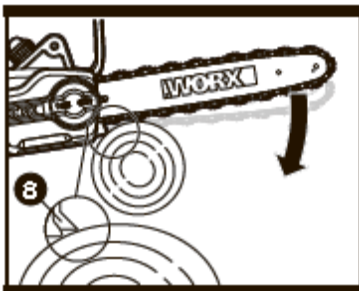

K

Правила безопасного использования пилы

1. Используйте цепную пилу только с надежной опорой.
2. Держите цепную пилу с правой стороны от туловища. (См. рис. J).
3. Цепь (10) должна работать на полной скорости до контакта с деревом.
4. Используйте упоры цепной пилы (8), чтобы закрепить пилу на дереве до начала резки.
5. Используйте упоры цепной пилы как точку рычага во время резки. (См. рис. K)
6. Не управляйте пилой с полностью выпрямленными руками, не пытайтесь пилить участки, до которых трудно дотянуться, не стойте на лестнице во время распиливания. (См. рис. L).
7. Никогда не используйте цепную пилу на уровне выше плеч.

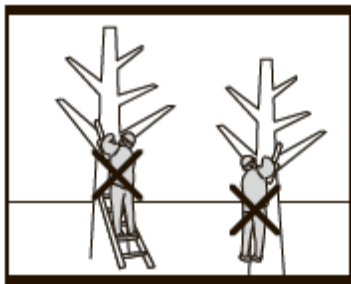

L

Резка древесины под натяжением (См. рис. M)



ПРЕДОСТЕРЕЖЕНИЕ: При разрезании ветки, которая находится под натяжением, будьте исключительно осторожны. Опасайтесь отпружинивания. Когда растяжение пропадает, ветка может отскочить назад и ударить оператора, нанеся серьезную травму или стать причиной смерти.

При распиловке бревен с обоих концов сделайте вырез сверху (Y) примерно на 1/3 диаметра бревна (над козлами), затем закончите разрез (Z) снизу, чтобы избежать контакта цепной пилы с землей. При распиловке бревен, имеющих опору только с одной стороны, сделайте вырез снизу (Y) примерно на 1/3 диаметра бревна (под козлами) и завершите разрез сверху (Z), чтобы избежать порчи или заклинивания цепной пилы.

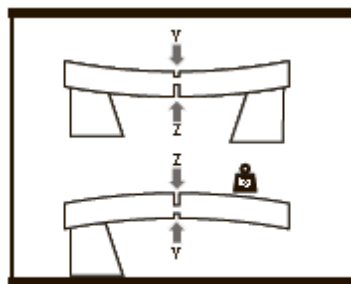

M

ОБСЛУЖИВАНИЕ ПИЛЫ

Следуйте инструкциям по техобслуживанию в этом руководстве. Правильная очистка пилы, а также обслуживание цепи и направляющей шины могут снизить вероятность отдачи. Проверяйте и обслуживайте пилу после каждого использования. Это увеличит срок службы вашей пилы.

ПРИМЕЧАНИЕ: Даже при правильной заточке риск обратного

движения может увеличиваться с каждой заточкой.

ТЕХНИЧЕСКОЕ ОБСЛУЖИВАНИЕ И ХРАНЕНИЕ ЦЕПНОЙ ПИЛЫ



ПРЕДОСТЕРЕЖЕНИЕ: Если шнур питания поврежден, он должен заменяться изготовителем, его сервисным агентом или лицом аналогичной квалификации, чтобы избежать риска.

1. Отсоединяйте цепную пилу от источника питания
 - Когда она не используется
 - Перед переходом с одного места на другое
 - Перед обслуживанием
 - Перед заменой аксессуаров, таких как цепь и направляющая шина

2. Осматривайте пилу до и после каждого использования. Внимательно проверяйте пилу, не повреждено ли защитное приспособление или другая часть.

Проверяйте наличие повреждений, которые могут влиять на безопасность оператора или работу пилы. Проверьте выравнивание или заедание движущихся частей. Проверьте наличие сломанных или поврежденных деталей. Не используйте цепную пилу, если повреждение влияет на безопасность или работу. Ремонтуйте повреждения в авторизованном сервисном центре. Чтобы определить местоположение авторизованного сервисного центра, зайдите на сайт www.worx.com.

3. Обслуживайте пилу с соблюдением осторожности.

- Никогда не подвергайте пилу воздействию дождя.
- Держите цепь острой, чистой и смазанной для лучшей и надежной работы.
- Следуйте пунктам, описанным в данном руководстве, чтобы заточить цепь.
- Держите рукоятки чистыми и нескользкими.
- Держите все винты и гайки затянутыми.
- Часто проверяйте шнур питания. Если он поврежден, ремонтуйте его в авторизованном сервисном центре.
- Никогда не носите пилу за шнур питания.
- Никогда не дергайте за шнур питания, чтобы отключить его.
- Держите шнур питания вдали от источников тепла, масла и острых кромок.
- Часто проверяйте удлинители и не используйте их в случае повреждения.

4. При обслуживании используйте только идентичные запасные части.

5. Когда вы не используете пилу, всегда храните ее

- На верхней полке или в закрытом шкафу, вне досягаемости детей.
- В сухом месте.
- С установленной защитной крышкой шины и цепи (21).

ОБСЛУЖИВАНИЕ НАПРАВЛЯЮЩЕЙ ШИНЫ

Чтобы максимально увеличить срок службы шины, рекомендуется следующее обслуживание.

Рельсы шины, которые несут цепь, должны быть очищены перед хранением инструмента, либо в случае признаков загрязнения шины или цепи.

Рельсы должны очищаться каждый раз при снятии цепи.

Для очистки рельсов шины:

1. Снимите крышку цепи, шину и цепь. (См. раздел СБОРКА)

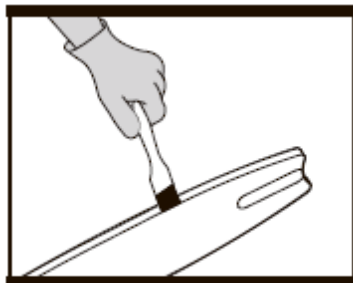

N

2. С помощью проволочной щетки, отвертки или аналогичного инструмента очистите остатки из нижнего паза шины. (См. рис. N).
3. Убедитесь в тщательной очистке масляных каналов.

Условия, которые требуют технического обслуживания цепи (10) и направляющей шины (9):

- Пила режет в одну сторону или под углом.
- Во время резки к пиле прикладывается избыточное усилие.
- Недостаточная подача масла к шине и цепи.

Проверяйте состояние направляющей шины при каждой заточке цепи. Изношенная направляющая шина будет повреждать цепь и затруднит резку.

После каждого использования, отключив источник питания, вычистите все опилки из направляющей шины и отверстия звездочки.

Если верх рельса неровный, используйте плоский напильник для восстановления квадратных кромок и боковых поверхностей.

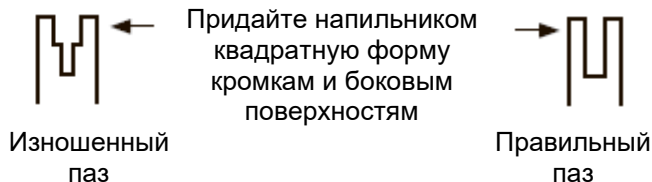

Заменяйте направляющую шину, когда паз изношен, направляющая шина изогнута или треснула, либо при появлении избыточного нагрева или прогара рельсов. Если необходима замена, используйте только направляющую шину, указанную для пилы в перечне запасных деталей, либо на наклейке, прикрепленной к цепной пиле.

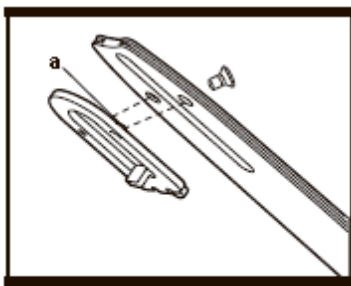

0

Замена цепи и направляющей шины

Замените цепь, когда ножи слишком изношены для заточки или при разрыве цепи. Используйте для замены только рекомендуемую цепь, указанную в этом руководстве.

Осмотрите направляющую шину перед заточкой цепи. Изношенная или поврежденная направляющая шина - небезопасна. Изношенная или поврежденная направляющая шина станет причиной повреждения цепи. Это также затруднит резку. Установите накладку пластины натяжения шины (22) в новую шину, затянув винт по часовой стрелке. Выступ накладки (а) должен встать в отверстие шины. (См. рис. 0)

Заточка пильной цепи



ПРЕДОСТЕРЕЖЕНИЕ: Перед обслуживанием пилы отключите ее от источника питания. Контакт тела с движущейся цепью или воздействие удара электрического тока могут повлечь за собой тяжелую травму или смерть.

Режущие кромки на цепи острые. При работе с цепью используйте защитные перчатки.

Поддерживайте остроту цепи. Ваша пила будет резать быстрее и безопаснее. Тупая цепь приведет к избыточному износу звездочки, направляющей шины, цепи и электродвигателя. Если вам нужно вдавливать цепь в древесину, а резка создает только труху с несколькими крупными опилками - цепь затуплена.

Смазка звездочки цепи



ПРЕДОСТЕРЕЖЕНИЕ: Надевайте прочные перчатки при выполнении любого технического обслуживания или ухода за этим инструментом.

Всегда отсоединяйте инструмент от источника питания перед выполнением любого технического обслуживания или ухода.

ПРИМЕЧАНИЕ: При смазывании звездочки направляющей шины нет необходимости снимать цепь. Нанесение смазки

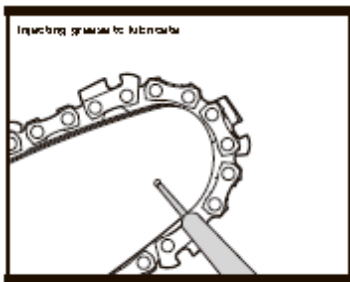

P

1. Очистите направляющую шину и звездочку
2. Используя смазочный пистолет, вставьте наконечник пистолета в отверстие для смазки и добавляйте смазку, пока она не появится на внешнем крае кончика звездочки. (См. рис. P).
3. Чтобы повернуть звездочку, высвободите тормоз цепи и тяните цепь рукой до тех пор, пока несмазанная сторона звездочки не окажется напротив отверстия для смазки. Повторите процедуру смазки.

ЗАЩИТА ОКРУЖАЮЩЕЙ СРЕДЫ



Отходы электротехнических изделий нельзя утилизировать с бытовыми отходами.

Пожалуйста, утилизируйте там, где есть соответствующие условия. Проконсультируйтесь с местными органами власти или представителями розничной торговли.

ВЫЯВЛЕНИЕ И УСТРАНЕНИЕ НЕИСПРАВНОСТЕЙ



ПРЕДОСТЕРЕЖЕНИЕ: Прежде, чем начинать поиск причин неисправности, отключите шнур от источника питания.

ПРОБЛЕМА	ВОЗМОЖНАЯ ПРИЧИНА	ВОЗМОЖНОЕ РЕШЕНИЕ
Цепная пила не работает	Активирован тормоз отдачи Отсутствует питание Повреждение розетки Повреждение удлинителя	Переместите предохранительный щиток в положение (1) (рис. H) Проверьте наличие питания Воспользуйтесь другой розеткой Проверьте шнур, замените
Цепная пила работает прерывисто	Повреждение удлинителя Ослабло соединение Внутренний дефект проводки Переключатель Вкл. / Выкл. неисправен.	Проверьте шнур, замените Обратитесь к агенту по обслуживанию Обратитесь к агенту по обслуживанию Обратитесь к агенту по обслуживанию

Сухая цепь	Нет масла в баке. Вентиляция в крышке масляной горловины забита Масляный проход засорился	Заправьте масло Очистите колпачок Протрите место прохода масла
Тормоз отдачи / тормоз обратного хода	Тормоз не останавливает цепь	Обратитесь к агенту по обслуживанию
Направляющая шина / цепь перегрета	Нет масла в баке Вентиляция в крышке масляной горловины забита Масляный проход засорился Цепь перетянута Тупая цепь	Заправьте масло Очистите колпачок Протрите место прохода масла Отрегулируйте натяжение цепи Заточите цепь или замените ее
Пила рвет, вибрирует, неправильно работает	Цепь не натянута Тупая цепь Цепь изношена Зубья цепи направлены в неправильную сторону	Отрегулируйте натяжение цепи Заточите цепь или замените ее Замените цепь Соберите цепь в правильном направлении

ЗАМЕНА ШТЕКЕРА (только для Великобритании и Ирландии)

Если вам необходимо заменить установленный штекер, выполните нижеприведенные инструкции.

ВАЖНО

Провода силовой сети имеют соответствующую цветовую кодировку:

Синий = нейтраль

Коричневый = под напряжением

Поскольку цвета проводов данного устройства могут не соответствовать цветовой маркировке на клеммах вашего разъема, действуйте следующим образом. Провод, окрашенный в синий цвет, должен быть подключен к клемме, маркированной буквой N. Провод, окрашенный в коричневый цвет, должен быть подключен к клемме, маркированной буквой L.



ПРЕДОСТЕРЕЖЕНИЕ! Никогда не подключайте провода под напряжением или нейтральные провода к клемме заземления штекера. Устанавливайте только утвержденный штекер BS1363/A и плавкий предохранитель нужного номинала.

ПРИМЕЧАНИЕ: Если установлен опрессованный штекер, который необходимо снять, соблюдайте особую осторожность при утилизации штекера и отрезанного куска кабеля, их необходимо уничтожить, чтобы избежать риска случайного подключения в розетку.

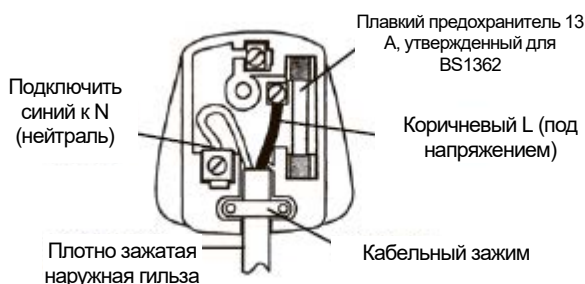

ДЕКЛАРАЦИЯ СООТВЕТСТВИЯ

Компания,
Positec Power Tools (Europe) Ltd,
PO Box 6242, Newbury, RG14 9LT, UK

Заявляет, что изделие,

Описание: **Цепная пила WORX**

Модели **WG305E (3-обозначение механизмов, к которым относится цепная пила)**

Функция, **Обрезка деревьев**

Соответствует положениям Директив,

**2006/42/EC, 2014/30/EU, 2011/65/EU,
2000/14/EC с поправками 2005/88/EC**

Привлеченный нотифицированный орган
Название: **Intertek Deutschland GmbH (нотифицированный орган 0905)**
Адрес: **Stangenstraße 1, 70771
LEINFELDEN-ECHTERDINGEN**
Сертификационный №: 16SHW1934-01

2000/14/EC с поправками 2005/88/EC

- Процедура оценки соответствия согласно **Приложению V**
- Измеренный уровень мощности звука **97,6 дБ(А)**
- Объявленный уровень мощности звука **99 дБ(А)**

Соответствует стандартам:

**EN 60745-1 EN 60745-2-13
EN ISO 3744 EN 55014-1
EN 55014-2 EN 61000-3-2
EN 61000-3-3**

Лицо с правом компилирования технического файла,
имя Jim Kirkwood
Адрес **Positec Power Tools (Europe)
Ltd PO Box 6242, Newbury, RG14 9LT, UK**

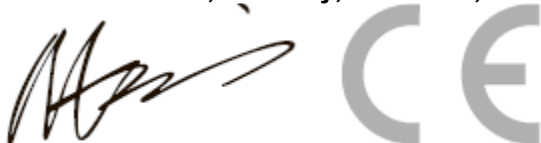

2017/11/16

Allen Ding

Заместитель главного инженера, Тестирование и сертификация
Positec Technology (China) Co., Ltd
18, Dongwang Road, Suzhou Industrial
Park, Jiangsu 215123, P. R. China

WORX
it's your nature

www.worx.com

Copyright © 2017, Positec. Все права сохраняются.

AR01270703