

®

WORX

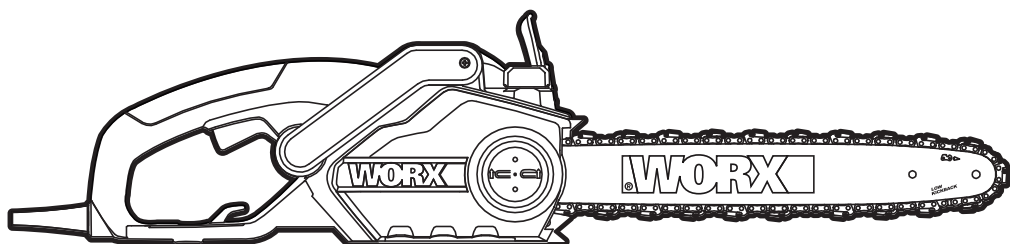

Chain saw	EN	P07
Kettensäge	D	P21
Tronçonneuse	F	P37
Motosega	I	P54
Sierra de cadena	ES	P71
Motosserra	PT	P87
Kettingzaag	NL	P103
Kædesav	DK	P119
Moottorisaha	FIN	P135
Motorsag	NOR	P148
Kedjesåg	SV	P163
Zincir testere	TR	P177
Αλυσοπίοο	GR	P192
Цепная пила	RU	P209

WG300E WG301E WG302E WG303E

Original instructions	EN
Übersetzung der Originalanleitung	D
Traduction des instructions initiales	F
Traduzione delle istruzioni originali	I
Traducción de las instrucciones originales	ES
Tradução das instruções originais	PT
Vertaling van de oorspronkelijke instructies	NL
Oversættelse af de oprindelige instruktioner	DK
Alkuperäisten ohjeiden käännös	FIN
Oversettelse av de opprinnelige instruksjonene	NOR
Översättning av originalinstruktionerna	SV
Asıl talimatların çevirisi	TR
Μετάφραση των πρωτότυπων οδηγιών	GR
Перевод исходных инструкций	RU



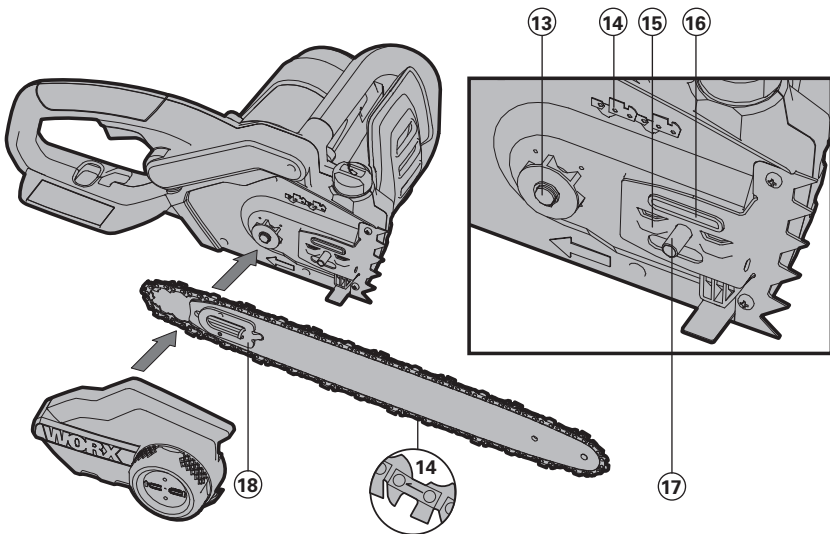
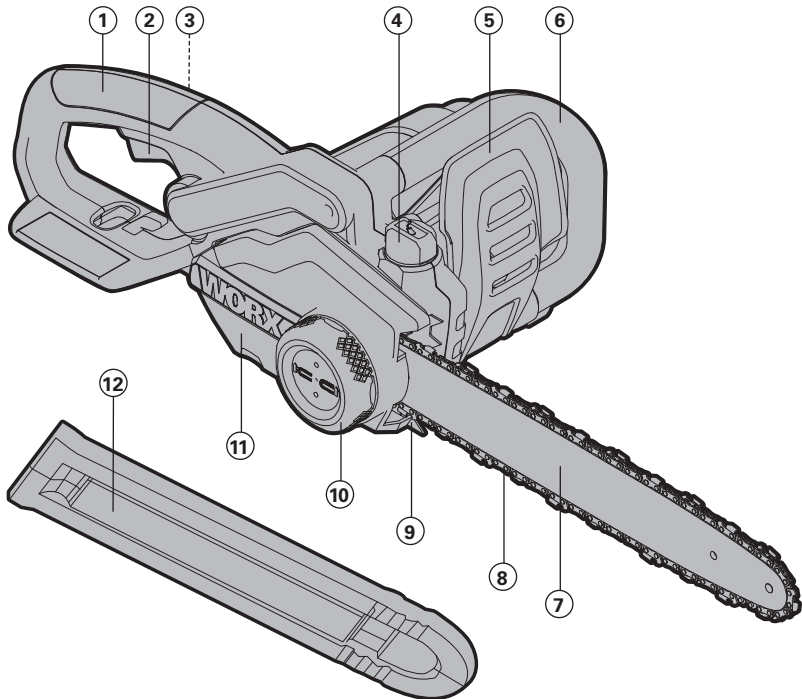

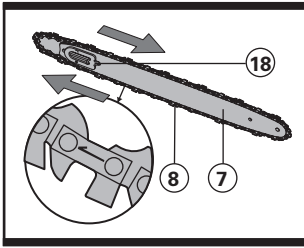

A2

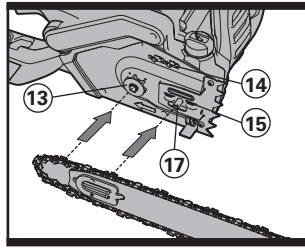

B

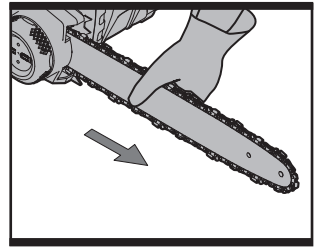

C1

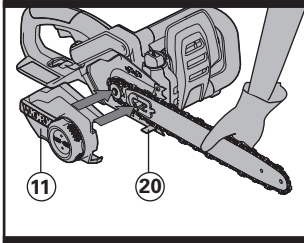

C2

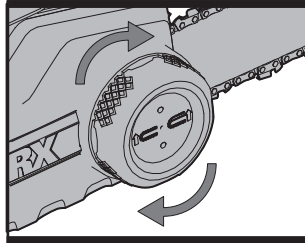

D

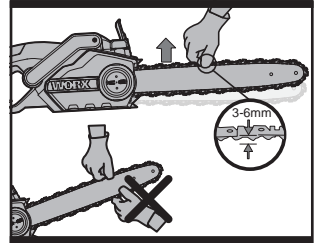

E1

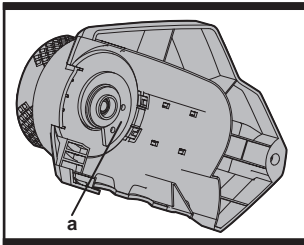

E2

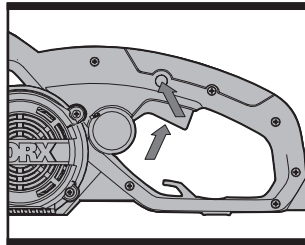

F

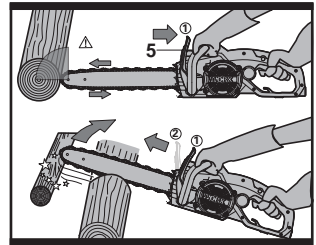

G

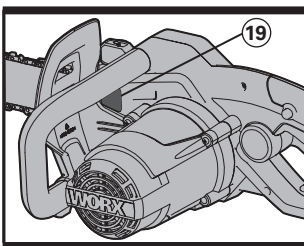

H

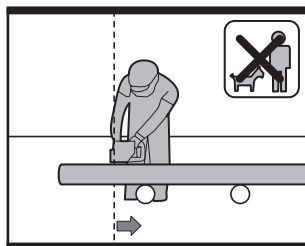

I

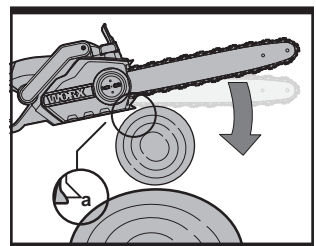

J

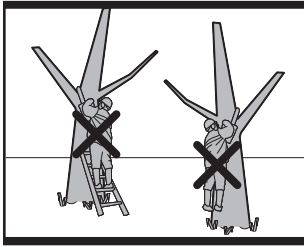

K

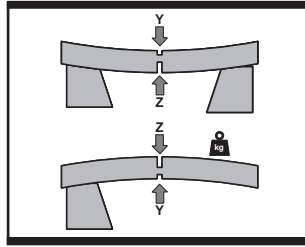

L

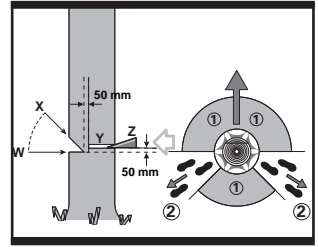

M

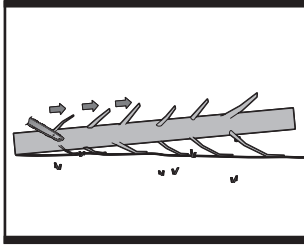

N

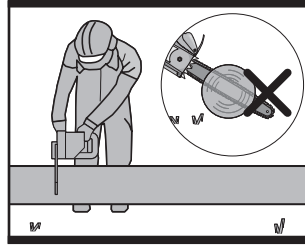

O

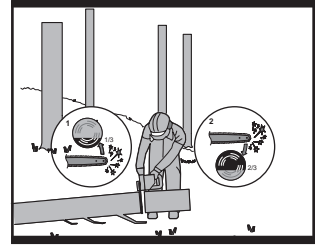

P

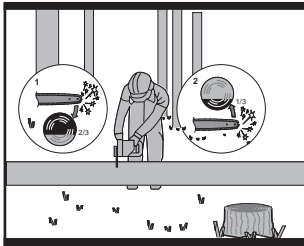

Q

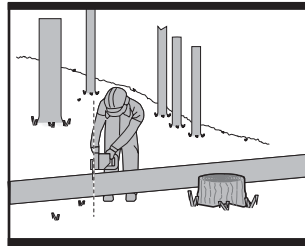

R

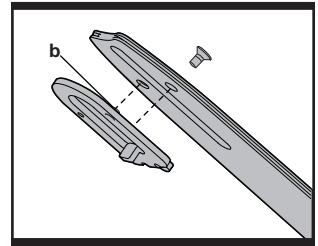

S

6

-
- 1. REAR HANDLE**

 - 2. ON/OFF SWITCH**

 - 3. LOCK-OFF BUTTON**

 - 4. OIL FILLER CAP**

 - 5. ACTIVATION LEVER FOR KICKBACK BRAKE(HAND GUARD)**

 - 6. FRONT HANDLE**

 - 7. GUIDE BAR**

 - 8. CHAIN**

 - 9. GRIPPING TEETH**

 - 10. LOCKING KNOB/ CHAIN TENSIONING KNOB**

 - 11. COVER PLATE**

 - 12. BLADE PROTECTION COVER**

 - 13. DRIVE SPROCKET**

 - 14. SYMBOL FOR ROTATION AND CUTTING DIRECTION**

 - 15. GUIDE FINS FOR CHAIN BAR**

 - 16. OIL OUTLET**

 - 17. FASTENING BOLT**





 - 18. CHAIN TENSIONING CATCH**

 - 19. OIL LEVEL GAUGE (See Fig. H)**

 - 20. CHAIN CATCH BOLT (See Fig. C2)**
-

* Not all the accessories illustrated or described are included in standard delivery.

TECHNICAL DATA

	WG300E	WG301E	WG302E	WG303E
Voltage	220- 240V~50/60Hz	220- 240V~50/60Hz	220- 240V~50/60Hz	220- 240V~50/60Hz
Rated power	1800W		2000W	
Bar length	350mm	400mm	350mm	400mm
Chain speed	10m/s		12m/s	
Oil tank capacity	200ml			
Chain pitch	3/8"			
Number of chain links	53	57	53	57
Chain gauge	0.05"			
Saw chain type	Oregon (91VG053X)	Oregon (91VG057X)	Oregon (91VG053X)	Oregon (91VG057X)
Bar type	Oregon, (140SCEA041)	Oregon, (160SCEA041)	Oregon, (140SCEA041)	Oregon, (160SCEA041)
Weight (chain & bar included)	4.7kg	4.8kg	4.7kg	4.8kg
Protection class	 /II	 /II	 /II	 /II

8 NOISE AND TECHNICAL DATA

A weighted sound pressure	L_{pA} :93dB(A) K_{pA} =3dB(A)
A weighted sound power	L_{wA} :105dB(A) K_{wA} =3dB(A)
Wear ear protection when sound pressure is over	80dB(A) 
Typical weighted vibration	5.2m/s ² K =1.5m/s ²

- That the declared vibration total value has been measured accordance with a standard test method and may be used for comparing one tool with another;
- That the declared vibration total value may also be used in a preliminary assessment of exposure.
- That the vibration emission during actual use of the power tool can differ from the declared total value depending on the ways in which the tool is used; and of the need to identify safety measures to protect the operator that are based on an estimation of exposure in the actual conditions of use (taking accounts of all parts of operating cycle such as the times when the tool is switched off and when it is running idle in addition to the trigger time.)

 **WARNING:** The vibration emission value during actual use of the power tool can differ from the declared value depending on the ways in which the tool is used dependant on the

following examples and other variations on how the tool is used:

How the tool is used and the materials are cut or drilled.

The tool being in good condition and well maintained

The use the correct accessory for the tool and ensuring it is sharp and in good condition.

The tightness of the grip on the handles and any anti vibration accessories are used.

And the tool is being used as intended by its design and these instructions.

This tool may cause hand-arm vibration syndrome if its use is not adequately managed

 **WARNING:** To be accurate, an estimation of exposure level in the actual conditions of use should also take account of all parts of the operating cycle such as the times when the tool is switched off and when it is running idle but not actually doing the job. This may significantly reduce the exposure level over the total working period.

Help to minimize your vibration exposure risk.

ALWAYS use sharp chisels, drills and blades.

Maintain this tool in accordance with these instructions and keep well lubricated (where appropriate).

If the tool is to be used regularly then invest in anti vibration accessories.

Avoid using tools in temperatures of 10°C or less.

Plan your work schedule to spread any high vibration tool use across a number of days.

ACCESSORIES

	WG300E	WG301E	WG302E	WG303E
lubrication oil	100ml	100ml	100ml	100ml
Blade protection cover	1	1	1	1
chain	1	1	1	1
Guide bar	1	1	1	1

We recommend that you purchase your accessories from the same store that sold you the tool. Use good quality accessories marked with a well-known brand name. Choose the type according to the work you intend to undertake. Refer to the accessory packaging for further details. Store personnel can assist you and offer advice.

GENERAL POWER TOOL SAFETY WARNINGS

WARNING Read all safety warnings and all instructions.

Failure to follow the warnings and instructions may result in electric shock, fire and/or serious injury.

WARNING Read all safety warnings designated by the symbol and all instructions.

Save all warnings and instructions for future reference.

The term “power tool” in the warnings refers to your mains-operated (corded) power tool or battery-operated (cordless) power tool.

GENERAL POWER TOOL SAFETY WARNINGS - WORK AREA SAFETY

- 1) **Keep work area clean and well lit.**
Cluttered or dark areas invite accidents.
- 2) **Do not operate power tools in explosive atmospheres, such as in the presence of flammable liquids, gases or dust.** Power tools create sparks which may ignite the dust or fumes.
- 3) **Keep children and bystanders away while operating a power tool.**
Distractions can cause you to lose control.

GENERAL POWER TOOL SAFETY WARNINGS - ELECTRICAL SAFETY

- 1) **Power tool plugs must match the outlet. Never modify the plug in any way. Do not use any adapter plugs with earthed (grounded) power tools.**
Unmodified plugs and matching outlets will reduce risk of electric shock.
- 2) **Avoid body contact with earthed or grounded surfaces, such as pipes, radiators, ranges and refrigerators.**
There is an increased risk of electric shock if your body is earthed or grounded.
- 3) **Do not expose power tools to rain or wet conditions.** Water entering a power tool will increase the risk of electric shock.
- 4) **Do not abuse the cord. Never use the cord for carrying, pulling or unplugging the power tool. Keep cord away from heat, oil, sharp**

edges or moving parts.

Damaged or entangled cords increase the risk of electric shock.

- 5) **When operating a power tool outdoors, use an extension cord suitable for outdoor use.** Use of a cord suitable for outdoor use reduces the risk of electric shock.
- 6) **If operating a power tool in a damp location is unavoidable, use a residual current device (RCD) protected supply.** Use of an RCD reduces the risk of electric shock.
NOTE The term “residual current device (RCD)” may be replaced by the term “ground fault circuit interrupter (GFCI)” or “earth leakage circuit breaker (ELCB)”.

GENERAL POWER TOOL SAFETY WARNINGS - PERSONAL SAFETY

- 1) **Stay alert, watch what you are doing and use common sense when operating a power tool. Do not use a power tool while you are tired or under the influence of drugs, alcohol or medication.** A moment of inattention while operating power tools may result in serious personal injury.
- 2) **Use personal protective equipment. Always wear eye protection.**
Protective equipment such as dust mask, non-skid safety shoes, hard hat, or hearing protection used for appropriate conditions will reduce personal injuries.
- 3) **Prevent unintentional starting. Ensure the switch is in the off-position before connecting to power source and/or battery pack, picking up or carrying the tool.**
Carrying power tools with your finger on the switch or energising power tools that have the switch on invites accidents.
- 4) **Remove any adjusting key or wrench before turning the power tool on.** A wrench or a key left attached to a rotating part of the power tool may result in personal injury.
- 5) **Do not overreach. Keep proper footing and balance at all times.** This enables better control of the power tool in

unexpected situations.

- 6) **Dress properly. Do not wear loose clothing or jewellery. Keep your hair and clothing away from moving parts.** Loose clothes, jewellery or long hair can be caught in moving parts.
- 7) **If devices are provided for the connection of dust extraction and collection facilities, ensure these are connected and properly used.** Use of dust collection can reduce dust-related hazards.



GENERAL POWER TOOL SAFETY WARNINGS -POWER TOOL USE AND CARE

- 1) **Do not force the power tool. Use the correct power tool for your application.** The correct power tool will do the job better and safer at the rate for which it was designed.
- 2) **Do not use the power tool if the switch does not turn it on and off.** Any power tool that cannot be controlled with the switch is dangerous and must be repaired.
- 3) **Disconnect the plug from the power source and/or the battery pack from the power tool before making any adjustments, changing accessories, or storing power tools.** Such preventive safety measures reduce the risk of starting the power tool accidentally.
- 4) **Store idle power tools out of the reach of children and do not allow persons unfamiliar with the power tool or these instructions to operate the power tool.**
Power tools are dangerous in the hands of untrained users.
- 5) **Maintain power tools. Check for misalignment or binding of moving parts, breakage of parts and any other condition that may affect the power tool's operation. If damaged, have the power tool repaired before use.** Many accidents are caused by poorly maintained power tools.
- 6) **Keep cutting tools sharp and clean.** Properly maintained cutting tools with

sharp cutting edges are less likely to bind and are easier to control.

- 7) **Use the power tool, accessories and tool bits etc. in accordance with these instructions, taking into account the working conditions and the work to be performed.** Use of the power tool for operations different from those intended could result in a hazardous situation.
- 8) **Keep handles dry, clean and free from oil and grease.** Slippery handles do not allow for safe handling and control of the tool in unexpected situations.



GENERAL POWER TOOL SAFETY WARNINGS -SERVICE

- a) **Have your power tool serviced by a qualified repair person using only identical replacement parts.** This will ensure that the safety of the power tool is maintained.
- b) **If the replacement of the supply cord is necessary, this has to be done by the manufacturer or his agent in order to avoid a safety hazard.**

ADDITIONAL SAFETY POINTS FOR YOUR ELECTRIC CHAIN SAW

1. **Keep all parts of the body away from the saw chain when the chain saw is operating. Before you start the chain saw, make sure the saw chain is not contacting anything.** A moment of inattention while operating chain saws may cause entanglement of your clothing or body with the saw chain.
2. **Always hold the chain saw with your right hand on the rear handle and your left hand on the front handle.** Holding the chain saw with a reversed hand configuration increases the risk of personal injury and should never be done.
3. **Wear safety glasses and hearing protection. Further protective equipment for head, hands, legs and feet is recommended.** Adequate

protective clothing will reduce personal injury by flying debris or accidental contact with the saw chain.

4. **Do not operate a chain saw in a tree.** Operation of a chain saw while up in a tree may result in personal injury.
5. **Always keep proper footing and operate the chain saw only when standing on fixed, secure and level surface.** Slippery or unstable surfaces such as ladders may cause a loss of balance or control of the chain saw.
6. **When cutting a limb that is under tension be alert for spring back.** When the tension in the wood fibres is released the spring loaded limb may strike the operator and/or throw the chain saw out of control.
7. **Use extreme caution when cutting brush and saplings.** The slender material may catch the saw chain and be whipped toward you or pull you off balance.
8. **Carry the chain saw by the front handle with the chain saw switched off and away from your body. When transporting or storing the chain saw always fit the guide bar cover.** Proper handling of the chain saw will reduce the likelihood of accidental contact with the moving saw chain.
9. **Follow instructions for lubricating, chain tensioning and changing accessories.** Improperly tensioned or lubricated chain may either break or increase the chance for kickback.
10. **Keep handles dry, clean, and free from oil and grease.** Greasy, oily handles are slippery causing loss of control.
11. **Cut wood only. Do not use chain saw for purposes not intended. For example: do not use chain saw for cutting plastic, masonry or non-wood building materials.** Use of the chain saw for operations different than intended could result in a hazardous situation.
12. Using of a residual current device with a tripping current of 30 mA or less is recommended.

CAUSES AND OPERATOR PREVENTION OF KICKBACK:

Kickback may occur when the nose or tip of the guide bar touches an object, or when the wood closes in and pinches the saw chain in the cut.

Tip contact in some cases may cause a sudden reverse reaction, kicking the guide bar up and back towards the operator.

Pinching the saw chain along the top of the guide bar may push the guide bar rapidly back towards the operator.

Either of these reactions may cause you to lose control of the saw which could result in serious personal injury. Do not rely exclusively upon the safety devices built into your saw.

As a chain saw user, you should take several steps to keep your cutting jobs free from accident or injury.

Kickback is the result of tool misuse and/or incorrect operating procedures or conditions and can be avoided by taking proper precautions as given below:

- **Maintain a firm grip, with thumbs and fingers encircling the chain saw handles, with both hands on the saw and position your body and arm to allow you to resist kickback forces.** Kickback forces can be controlled by the operator, if proper precautions are taken. Do not let go of the chain saw.
- **Do not overreach and do not cut above shoulder height.** This helps prevent unintended tip contact and enables better control of the chain saw in unexpected situations.
- **Only use replacement bars and chains specified by the manufacturer.** Incorrect replacement bars and chains may cause chain breakage and/or kickback.
- **Follow the manufacturer's sharpening and maintenance instructions for the saw chain.** Decreasing the depth gauge height can lead to increased kickback.



ATTENTION: Through poor conditions of the electrical MAINS, shortly voltage drops can appear when starting the EQUIPMENT. This can influence other equipment (Eg. Blinking of a lamp). If the MAINS-IMPEDANCE $Z_{\text{sysmax}} = 0.22 + 0.13j$, such disturbances are not expected. (In case of need, you may contact your local supply authority for further information).

SYMBOLS



Warning



Read the manual



Wear eye protection



Wear ear protection



Wear dust mask



Gloves with saw protection



Boots with saw protection, steel toe-cap and non-slip sole



Correct direction of cutting-teeth



Chain brake



Tip contact may cause the guide bar to move suddenly upward and backwards, which may cause serious injury to user.



Contact of the guide bar tip with any object should be avoided



Do not use one handed when operating the chain saw.



Always use two hands when operating the chain saw.



Double insulation. When servicing, use only identical replacement parts.



Do not expose to rain



Remove plug from the mains immediately if the cable is damaged or cut.



Recycle unwanted materials instead of disposing of them as waste. All tools and packaging should be sorted, taken to the local recycling centre and disposed of in an environmentally safe way.

INTENDED USE

The chain saw is intended for sawing of trees, tree trunks, branches, wooden beams, planks, etc. Cuts can be sawed with or across the grain. This product is not suitable for sawing mineral materials.

ASSEMBLY

 **WARNING! Do not connect the chain saw to mains before it is completely assembled. Always use gloves when handling the chain.**

CHAIN AND CHAIN BAR ASSEMBLY

1. Unpack all parts carefully.
2. Place the chain saw on any suitable flat surface.
- 3. Use only genuine WORX chains designed for chainbar.**
4. Slide the chain (8) in the slot around the chain bar (7). Ensure chain is in correct running direction by comparing with chain symbol (14). Ensure the chain tensioning catch (18) is facing outwards. (See Fig. A)
5. Fit the chain onto the drive sprocket (13) and guide the chain bar (7), so that the fastening bolt (17) and the two guide fins (15) fit into the keyway of the chain bar(7). (See Fig. B)
6. Check if all parts are seated properly and hold chain and chain bar in a level position. (See Fig. C1)
7. Fit cover plate, ensure that the chain catcher (20) fits into the groove of the cover plate(11). (See Fig. C2)
8. Screw on the cover plate (11) with the locking knob (10). (See Fig. D)

The chain is not yet tensioned. Tensioning the chain applies as described under "Tensioning chain".

TENSIONING CHAIN

Always check the chain tension before use, after the first cuts and regularly during use, approx. every 10 minutes. Upon initial operation, new chains can lengthen considerably.

 **WARNING: Unplug chain saw from power source before adjusting saw chain tension.**

 **WARNING: Cutting edges on chain are sharp. Use protective gloves when handling chain.**

 **WARNING: Maintain proper chain tension always. A loose chain will increase the risk of kickback. A loose chain may jump out of guide bar groove. This may injure operator and damage chain. A loose chain will cause chain, chain bar, and sprocket to wear rapidly.**

 **The chain life of the saw chain mainly depends upon sufficient lubrication and correct tensioning.**

 **Avoid tensioning the chain if it is hot, as this will cause the chain to become over tensioned when it cools down.**

1. Place the chain saw on any suitable flat surface.
2. Turn the locking knob/ chain tensioning knob (10) clockwise until the locking knob is screwed tightly. The correct chain tension will be reached automatically. The ratchet mechanism prevents the chain tension from loosening. (See Fig. E2)
3. The correct chain tension is reached when the chain (8) can be raised approx. 3 – 6 mm from the chain bar in the centre. This should be done by using one hand to raise the chain against the weight of the machine. (See Fig. E1)
4. When the chain looses, unscrew the locking knob/ chain tensioning knob absolutely and then Screw on the cover plate with the locking knob tightly again.

LUBRICATION

 **IMPORTANT: The chain saw is not supplied filled with oil. It is essential to fill with oil before use. Never operate the chain saw without chain oil or at an empty oil tank level, as this will result in extensive damage to the product.**

Chain life and cutting capacity depend on optimum lubrication. Therefore, the chain is

automatically oiled during operation via oil outlet (16).

Filling oil tank:

1. Set chain saw on any suitable surface with oil filler cap facing upward.
2. Clean area around the oil filler cap with cloth unscrew cap.
3. Add WORX chain saw oil until reservoir is full.
4. Avoid dirt or debris entering oil tank, refit oil filler cap (4) and tighten.

 **IMPORTANT: To allow venting of the oil reservoir, small breather channels are provided between the oil filler cap and the strainer, to prevent leakage ensure machine is left in a horizontal position (oil filler cap (4) uppermost) when not in use. It is important to use only the recommended oil to avoid damage to the chain saw. Never use recycled/old oil. Use of non approved oil will invalidate the warranty.**

OPERATION

1. SWITCHING ON AND OFF (See Fig. F)

 **ATTENTION: Check the voltage and current supply: The voltage and current supply must comply with the ratings on the type plate.**

For **switching on** the machine, press the lock-off (3) button, then fully press the on/off switch (2) and hold in this position. The lock-off button (3) can now be released.

For **switching off**, release the on/off switch (2).

Do not stop chain saw after sawing by activating the front hand guard (chain brake).

2. CHAIN BRAKE (See Fig. G)

The **chain brake** is a safety mechanism activated through the front hand guard (5), when kickback occurs. Chain stops immediately.

The following function check should be carried out at regular intervals. Push front hand guard (5) forwards (position ②) and start the chain saw. The chain must not start. To

deactivate the kickback brake, pull hand guard (5) backwards (position ①), and release On/Off switch (2)

Cutting

- Is the oil reservoir filled? Check oil level gauge (19) prior to starting and regularly during operation. Refill oil when oil level is low. The oil tank filling will last approx. 16 minutes, depending on sawing intensity and stops. (See Fig. H)

- Is the chain tension in order and is the chain sharp? Check new replaced chain tension approx. every 10 minutes during operation. Upon initial operation, new chains can lengthen considerably. The condition of the chain influences the cutting performance. Only a sharp chain protects from overload.

- Is the kickback deactivated and its function ensured?

- Are you wearing the necessary protective equipment? Wear safety glasses /goggles/ visor –safety helmet and hearing protection. Further protective equipment for head, hand, legs and feet is highly recommended. Adequate protective clothing will reduce personal injury by flying debris or accidental contact with saw chain.

Proper functioning of the automatic oiler can be checked by running the chain saw and pointing the tip of the chain bar towards a piece of cardboard or paper on the ground. Caution: Do not touch the ground with the chain. Ensure safety clearance of 20 cm. If an increasing oil pattern develops, the automatic oiler is operating fine. If there is no oil pattern, despite a full oil reservoir, see "Troubleshooting" or contact WORX customer service agent or approved service agent.

Kickback (See Fig. G)

Kickback is the sudden backward/upward motion of the chain saw, occurring when the chain (at the tip of the chain bar) comes in contact with a log or wood, or when the chain becomes jammed.

When kickback occurs the chainsaw reacts unpredictably and can cause severe injuries to

the operator or bystanders.

Particular attention must be given when sawing sideward, slanted or during length cuts, as the spiked bumper usually can not be applied.

To avoid kickback:

- Saw with guide bar at a flat angle.
- Never work with a loose, widely stretched or the heavily worn out chain.
- Ensure chain is sharpened correctly.
- Never saw above shoulder height.
- Never work with the tip of the guide bar.
- Always hold the chain saw firmly with both hands.
- Always use a low kickback chain.
- Apply the metal gripping teeth for leverage.
- Ensure correct chain tension.

General behavior

Always hold the chain saw firmly with both hands. Front grip with the left hand and rear grip with the right hand. Fully grip both handles at all times during operation. Never operate chain saw using only one hand.

Ensure power cord is located to the rear, away from the chain and wood and so positioned that it will not be caught on branches or the like during cutting. (See Fig. G)

Use the chain saw only with secure footing.

Hold the chain saw at the right-hand side of your body. (See Fig. I)

The chain must be running at full speed before it makes contact with the wood. Use the metal gripping teeth to secure the saw onto the wood before starting to cut. Use the gripping teeth (9) as a leverage point "a" while cutting. (See Fig. J)

Reset the gripping teeth at a low point when sawing thicker logs by pulling the chain saw slightly backwards until the gripping teeth release, and reposition at lower level to continue sawing. Do not remove the saw completely from the wood.

Do not force the chain while cutting, let the chain do the work, using the gripping teeth to apply minimal leverage pressure.

Do not operate the chain saw with arms fully extended or attempt to saw areas which are difficult to reach, or on a ladder. Never use the chain saw above shoulder height. (See fig. K)

Sawing is optimized when the chain speed remains steady during cutting.

Beware when reaching the end of the cut. The weight of the saw may change unexpectedly as it cuts free from the wood. Accidents can occur to the legs and feet.

Always remove the saw from a wood cut while the saw is running.

Cutting logs

Observe the following safety instructions:

Support logs so that the face sides at the cut do not close in against each other, which would result in the chain being jammed or pinched. (See Fig. I,L)

Position and set short logs safety prior to sawing. Saw only wood or wooden objects. When sawing, always take care to avoid hitting stones, nails, ect, as these could be thrown up or cause damage to the chain or serious injury to the operator or bystanders. Keep a running saw clear of wire fencing or the ground.

Use of the saw to thin out branches or bushes is not approved.

Length cuts must be carried out with care, as leverage with the gripping teeth (9) is not possible. Saw at a flat angle to avoid kickback. When working on a slope, operate above or to the side of the trunk or laying tree.

Be careful not to trip over tree stumps, branches, roots, etc.

Cutting wood under tension (See Fig. L)

There is a high risk of accidents when sawing wood, branch or trees under tension. Be extremely careful.

Leave saw jobs like these to professionals.

When sawing logs supported on both ends, start the cut from above (Y) about 1/3 of the diameter into the log and then finish the cut (Z) from below, in order to avoid contact of the chain saw with the ground. When sawing logs supported on only one end, start the cut from below (Y) about 1/3 of the diameter into the log and finish the cut from above (Z) in order to avoid log splitting or jamming of the chain saw.

Felling trees (See Fig. M)

Always wear hard hat to protect head against falling branches.

The chain saw can only be used to fell trees smaller in diameter than the length of the guide bar.

① **Secure work area. Ensure no persons or animals are in the vicinity of the falling tree.**

Never attempt to free a jammed saw with the motor running. Use wooden wedges to free chain and guide bar.

When cutting and felling operations are being performed by two or more persons, at the same time, the felling operations should be separated from the cutting operation by a distance of at least twice the height of the tree being felled. Trees should not be felled in a manner that would endanger any person, strike any utility line or cause any property damage. If the tree does make contact with any utility line, the company should be notified immediately.

The chain saw operator should keep on the uphill side of the terrain as the tree is likely to roll or slide downhill after it is felled.

② An escape path should be planned and cleared as necessary before cuts are started. The escape path should extend back and diagonally to the rear of the expected line of fall.

③ Before felling is started, consider the natural lean of the tree, the location of larger branches and the wind direction to judge which way the tree will fall.

Remove dirt, stones, loose bark, nails staples, and wire from the tree.

Notching undercut: Make the notch (x-w) 1/3 the diameter of the tree, perpendicular to the direction of falls as make the lower horizontal notching cut first. This will help to avoid pinching either the saw chain or the guide bar when the second notch is being made.

Felling back cut: make the felling back cut (Y) at least 50 mm higher than the horizontal notching cut. Keep the felling back cut parallel to the horizontal notching cut. Make the felling back cut so enough wood is left to act as a hinge. The hinge wood keeps the tree from twisting and falling in the wrong

direction. Do not cut through the hinge.

As the felling gets close to the hinge the tree should begin to fall. If there is any chance that the tree may not fall in desired direction or it may rock back and bind the saw chain, stop cutting before the felling back cut is complete and use wedges of wood, plastic, or aluminum to open the cut and drop the tree along the desired line of fall.

When the tree begins to fall remove the chain saw from the cutting, stop the motor, put the chain saw down, and then use the retreat path planned. Be alert for overhead limbs falling and watch your footing.

To complete the felling operation, drive a wedge (Z) into the horizontal cut.

Beware of falling branches when the tree starts to move.

Limbing a tree (See Fig. N)

Limbing is removing the branches from a fallen tree. When limbing leave larger lower limbs to support the log off the ground.

Remove the small limbs in one cut as illustrated. Branches under tension should be cut from the bottom up to avoid binding the chain saw.

Bucking a log (See Fig. O)

Bucking is cutting a log into lengths. It is important to make sure your footing is firm and your weight is evenly distributed on both feet. When possible, the log should be raised and supported by the use of limbs, logs or chocks. Follow the simple directions for easy cutting.

When the log is supported along its entire as illustrated, it is cut from the top (overbuck).

When the log is supported on one end, as illustrated, cut 1/3 the diameter from the underside (underbuck). Then make the finished cut by overbucking to meet the first cut. (See Fig. P)

When the log is supported on both ends, as illustrated, cut 1/3 the diameter from the top overbuck. Then make the finished cut by underbucking the lower 2/3 to meet the first cut. (See Fig. Q)

When bucking on a slope always stand on the uphill side of the log, as illustrated. When

“cutting through”, to maintain complete control release the cutting pressure near the end of the cut without relaxing your grip on the chain saw handles. Don't let the chain contact the ground. After completing the cut, wait for the saw chain to stop before you move the chain saw. Always stop the motor before moving from tree to tree. (See Fig. R)

MAINTENANCE

Before any work on the machine itself, pull the mains plug from the socket.

Note: To ensure long and reliable service, carry out the following maintenance regularly. Regularly check for obvious defects such as loose, dislodged or damaged chain and guide bar, loose fixings and worn or damaged components.

Check that covers and guards are undamaged and correctly fitted. Carry out necessary maintenance or repairs before using the chain saw.

If the chain saw should happen to fail despite the care taken in manufacturing and testing, repair should be carried out by an authorized customer service agent.

Before returning, ensure all oil in the oil tank has been emptied.

Replacing/Changing Chain and guide bar

Fit the chain and guide bar as described in “Assembly and Tensioning Chain”

The circular groove of the guide bar will wear particularly on the lower edge with time.

When replacing the chain turn the chain bar 180° to allow even wear, thus extending chain bar life.

Check drive sprocket. If it is worn out or damaged due to strain, have it exchanged by an authorized service agent.

If the chain bar is worn out or damaged, take the chain tensioning catch off the bar by loosening the screw anti-clockwise. Then fit the tensioning catch into the new bar by tightening the screw clockwise. The catch protrude (a) must be fitted into the bar hole. (See Fig S)

Sharpening chain

Have your chain sharpened professionally at your approved service agent or sharpen the chain yourself using the sharpening kit. Follow the sharpening instructions supplied with the sharpening kit.

CLEANING/STORAGE

Clean the moulded plastic housing of the chain saw using a soft brush and clean cloth. Do not use water, solvents or polishes.

Remove all debris, especially from the motor cooling vents.

Remove and brush clean the cover plate, chain and chain bar after 1 to 3 hours of use.

Clean the area under the cover plate, the drive sprocket and chain bar assembly using a soft brush. Clean oil outlet with a clean cloth.

If the chain saw is to be stored for a longer period of time, clean chain and chain bar.

Store in a secure, dry place out of the reach of children.

Do not place other objects on the chain saw.

To prevent leakage ensure machine is left in a horizontal position (oil filler cap 4 uppermost).

When storing machine in original packaging the oil tank must be completely emptied.

ENVIRONMENTAL PROTECTION

 Recycle unwanted materials instead of disposing of them as waste. All tools and packaging should be sorted, taken to the local recycling centre and disposed of in an environmentally safe way.

TROUBLESHOOTING

Symptom	Possible	Cause
Chain saw fails to operate	Kickback brake is activated No power Mains socket faulty Extension cord damaged Fuse faulty	Pull hand guard back in position ① (Figure G) Check power Use another socket Check cord, replace Replace fuse
Chain saw operates intermittently	Extension cord damaged Loose connection Internal wiring defective On/Off switch defective	Check cord, replace Contact service agent Contact service agent Contact service agent
Dry chain	No oil in reservoir Vent in oil filler cap clogged Oil passage clogged	Refill oil Clean cap Clean oil passage outlet
Kickback Brake / Run down brake	Brake does not stop chain	Contact service agent
Chain/chain bar overheats	No oil in reservoir Vent in oil filler cap clogged Oil passage clogged Chain is over tensioned Dull chain	Refill oil Clean cap Clean oil passage outlet Adjust locking knob Sharpen chain or replace
Chain saw rips, vibrates, does not saw properly	Chain tension too loose Dull chain Chain worn out Chain teeth are facing in the wrong direction	Adjust locking knob Sharpen chain or replace Replace chain Reassemble with chain in correct direction

Never use tools with defective On/Off switches or defective Kickback brake (Hand Guard).
In the case of all other types of technical faults, please contact helpline or local service center.

PLUG REPLACEMENT (UK & IRELAND ONLY)

If you need to replace the fitted plug then follow the instructions below.

IMPORTANT

The wires in the mains lead are colored in accordance with the following code:

Blue – Neutral

Brown – Live

As the colors of the wires in the mains lead of this appliance may not correspond with the coloured markings identifying the terminals in your plug, proceed as follows. The wire which is coloured blue must be connected to the terminal which is marked with N. The wire which is coloured brown must be connected to the terminal which is marked with L.

WARNING: Never connect live or neutral wires to the earth terminal of the plug. Only fit an approved BS1363/A plug and the correct rated fuse.

NOTE: If a moulded plug is fitted and has to be removed take great care in disposing of the plug and severed cable, it must be destroyed to prevent engaging into a socket.

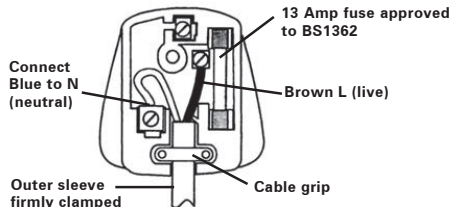

EC DECLARATION OF CONFORMITY

We,
POSITEC Germany GmbH
Theodor-Heuss-Ring 1-3
50668 Köln

Declare that the product,
Description

WORX Chain saw

Type

WG300E WG301E WG302E WG303E

Function **For sawing of trees, tree trunks,
branches, wooden beams, planks, etc.**

Complies with the following Directives,
EC Machinery Directive

2006/42/EC

EC Low Voltage Directive **2006/95/EC**

EC Electromagnetic Compatibility Directive

2004/108/EC

Noise Emission in the Environment by
Equipment for Use Outdoors Directive

2000/14/EC amended by 2005/88/EC.

–Conformity assessment procedure as per

Annex V

–Measured Sound Power Level **105dB(A)**

–Declared Guaranteed Sound Power Level
108dB(A)

Standards conform to:

EN 60745-1

EN 60745-2-13

EN ISO 3744

EN 55014-1

EN 55014-2

EN 61000-3-2

EN 61000-3-11

The person authorized to compile the technical file,

Name: Russell Nicholson

**Address: Positec Power Tools (Europe)
Ltd, PO Box 152, Leeds, LS10 9DS, UK**

Jacky Zhou



2011/09/13

Jacky Zhou

POSITEC Quality Manager

-
- 1. HINTERER HANDGRIFF**

 - 2. EIN-/AUSSCHALTER**

 - 3. EINSCHALTSPERRE**

 - 4. ÖLTANKVERSCHLUSS**

 - 5. RÜCKSCHLAGBREMSSEN-AUSLÖSUNG (HANDSCHUTZ)**

 - 6. VORDERER HANDGRIFF**

 - 7. SCHWERT**

 - 8. SÄGEKETTE**

 - 9. KRALLENANSCHLAG**

 - 10. SPANNGRIFF/ KETTENSPIANNKNOFF**

 - 11. ABDECKUNG**

 - 12. KETTENSCHUTZ**

 - 13. KETTENRAD**

 - 14. LAUFRICHTUNGS- UND SCHNEIDRICHTUNGSSYMBOL**

 - 15. SCHWERT-FÜHRUNGSSTEG**

 - 16. ÖLDÜSE**

 - 17. BEFESTIGUNGSBOLZEN**





 - 18. KETTENSPIANNERBEFESTIGUNG**

 - 19. ÖLSTANDSANZEIGE (Siehe H)**

 - 20. KETTENFANGBOLZEN (Siehe C2)**
-

* Abgebildetes oder beschriebenes Zubehör gehört teilweise nicht zum Lieferumfang.

TECHNISCHE DATEN

	WG300E	WG301E	WG302E	WG303E
Nennspannung	220- 240V~50/60Hz	220- 240V~50/60Hz	220- 240V~50/60Hz	220- 240V~50/60Hz
Leistungsaufnahme	1800W		2000W	
Schwertlänge	350mm	400mm	350mm	400mm
Kettengeschwindigkeit	10m/s		12m/s	
Füllmenge Öl- Vorratsbehälter	200ml			
Kettenteilung	3/8"			
Anzahl der treibglieder	53	57	53	57
Kettenbreite	0.05"			
Sägekettentyp	Oregon (91VG053X)	Oregon (91VG057X)	Oregon (91VG053X)	Oregon (91VG057X)
Schwerttyp	Oregon, (140SCEA041)	Oregon, (160SCEA041)	Oregon, (140SCEA041)	Oregon, (160SCEA041)
Gewicht (inkl. Ketten & Schwert)	4.7kg	4.8kg	4.7kg	4.8kg
Schutzklasse	 /II	 /II	 /II	 /II

22

LÄRMPEGEL UND VIBRATIONEN

Gewichteter Schalldruck	$L_{pA}:93dB(A)$ $K_{pA}=3dB(A)$
Gewichtete Schallleistung	$L_{wA}:105dB(A)$ $K_{wA}=3dB(A)$
Tragen Sie bei einem Schalldruck über einen Gehörschutz	80dB(A) 
Typischer gewichteter Vibrationswert	$5.2m/s^2$ $K=1.5m/s^2$

– Der in diesen Anweisungen angegebene Schwingungspegel ist entsprechend einem genormten Messverfahren gemessen worden und kann für den Vergleich von Elektrowerkzeugen miteinander verwendet werden.

– Er eignet sich auch für eine vorläufige Einschätzung der Schwingungsbelastung.

– Wenn allerdings das Elektrowerkzeug für andere Anwendungen, mit abweichenden Einsatzwerkzeugen oder ungenügender Wartung eingesetzt wird, kann der Schwingungspegel abweichen. Für eine genaue Abschätzung der Schwingungsbelastung sollten auch die Zeiten berücksichtigt werden, in denen das Gerät abgeschaltet ist oder zwar läuft, aber nicht tatsächlich im Einsatz ist. Dies kann die Schwingungsbelastung über den gesamten Arbeitszeitraum deutlich reduzieren. Legen Sie zusätzliche Sicherheitsmaßnahmen zum Schutz des Bedieners vor der Wirkung von Schwingungen fest wie zum Beispiel: Wartung von Elektrowerkzeug und Einsatzwerkzeugen, Warmhalten der Hände, Organisation der Arbeitsabläufe.

! WARNUNG: Der Vibrationsemissionswert während des tatsächlichen Gebrauchs des Elektrowerkzeugs kann vom angegebenen Wert abweichen, je nachdem, wie das Werkzeug gemäß folgender Beispiele und anderweitiger Verwendungsmöglichkeiten eingesetzt wird:

Wie das Werkzeug verwendet wird und Materialien geschnitten oder angebohrt werden.
Das Werkzeug ist in gutem Zustand und gut gepflegt
Verwendung des richtigen Zubehörs für das Werkzeug und Gewährleistung seiner Schärfe und seines guten Zustands.
Die Festigkeit der Handgriffe und ob Antivibrationszubehör verwendet wird.
Und ob das verwendete Werkzeug dem Design und diesen Anweisungen entsprechend verwendet wird.

Wird dieses Werkzeug nicht anemessen gehandhabt, kann es ein Hand-Arm-Vibrationssyndrom erzeugen

! WARNUNG: Um genau zu sein, sollte ein Abschätzung des Belastungsgrades aller Arbeitsabschnitte während tatsächlicher Verwendung berücksichtigt werden, z.B. die Zeiten, wenn das Werkzeug ausgeschaltet ist, und wenn es sich im Leerlauf befindet und eigentlich nicht eingesetzt wird. Auf diese Weise kann der Belastungsgrad während der gesamten Arbeitszeit wesentlich gemindert werden.

Minimieren Sie Ihr Risiko, dem Sie bei Vibrationen ausgesetzt sind.
Verwenden Sie IMMER scharfe Meissel, Bohrer und Sägeblätter.
Pflegen Sie dieses Werkzeug diesen Anweisungen entsprechend und achten Sie auf eine gute Einfettung (wo erforderlich).
Bei regelmäßiger Verwendung dieses Werkzeugs sollten Sie in Antivibrationszubehör investieren. Vermeiden Sie den Einsatz von Werkzeugen bei Temperaturen von 10°C oder darunter.
Machen Sie einen Arbeitsplan, um die Verwendung von hochvibrierenden Werkzeugen auf mehrere Tage zu verteilen.

ZUBEHÖRTEILE

	WG300E	WG301E	WG302E	WG303E
Sägekettenhaftöl	100ml	100ml	100ml	100ml
Kettenschutz	1	1	1	1
Sägekette	1	1	1	1
Schwert	1	1	1	1

Wir empfehlen Ihnen, sämtliche Zubehörteile beim selben Fachhändler zu beziehen, bei dem Sie auch Ihr Elektrowerkzeug gekauft haben. Verwenden Sie nur hochwertige Zubehörteile von namhaften Herstellern. Weitere Informationen finden Sie auf der Verpackung der Zubehörteile. Auch Ihr Fachhändler berät Sie gerne.

ALLGEMEINE SICHERHEITSHINWEISE FÜR ELEKTROWERKZEUGE



WARNUNG! Lesen Sie alle Sicherheitshinweise und Anweisungen. Versäumnisse bei der Einhaltung der Sicherheitshinweise und Anweisungen können elektrischen Schlag, Brand und/oder schwere Verletzungen verursachen.



WARNUNG! Lesen Sie sämtliche mit gekennzeichnete Sicherheitswarnungen, beachten Sie sämtliche Anweisungen. Bewahren Sie alle Sicherheitshinweise und Anweisungen für die Zukunft auf. Der in den Sicherheitshinweisen verwendete Begriff „Elektrowerkzeug“ bezieht sich auf akkubetriebene Elektrowerkzeuge (ohne Netzkabel).



ALLGEMEINE SICHERHEITSHINWEISE FÜR ELEKTROWERKZEUGE- ARBEITSPLATZSICHERHEIT

- 1) **Halten Sie Ihren Arbeitsbereich sauber und gut beleuchtet.** Unordnung oder unbeleuchtete Arbeitsbereiche können zu Unfällen führen.
- 2) **Arbeiten Sie mit dem Elektrowerkzeug nicht in explosionsgefährdeter Umgebung, in der sich brennbare Flüssigkeiten, Gase oder Stäube befinden.** Elektrowerkzeuge erzeugen Funken, die den Staub oder die Dämpfe entzünden können.
- 3) **Halten Sie Kinder und andere Personen während der Benutzung des Elektrowerkzeugs fern.** Bei Ablenkung können Sie die Kontrolle über das Gerät verlieren.



ALLGEMEINE SICHERHEITSHINWEISE FÜR ELEKTROWERKZEUGE- ELEKTRISCHE SICHERHEIT

- 1) **Der Anschlussstecker des Elektrowerkzeuges muss in die**

Steckdose passen. Der Stecker darf in keiner Weise verändert werden. Verwenden Sie keine Adapterstecker gemeinsam mit schutzgeerdeten Elektrowerkzeugen. Unveränderte Stecker und passende Steckdosen verringern das Risiko eines elektrischen Schlages.

- 2) **Vermeiden Sie Körperkontakt mit geerdeten Oberflächen wie von Rohren, Heizungen, Herden und Kühlschränken.** Es besteht ein erhöhtes Risiko durch elektrischen Schlag, wenn Ihr Körper geerdet ist.
- 3) **Halten Sie Elektrowerkzeuge von Regen oder Nässe fern.** Das Eindringen von Wasser in ein Elektrowerkzeug erhöht das Risiko eines elektrischen Schlages.
- 4) **Zweckentfremden Sie das Kabel nicht, um das Elektrowerkzeug zu tragen, aufzuhängen oder um den Stecker aus der Steckdose zu ziehen. Halten Sie das Kabel fern von Hitze, Öl, scharfen Kanten oder sich bewegendenden Geräteteilen.** Beschädigte oder verwickelte Kabel erhöhen das Risiko eines elektrischen Schlages.
- 5) **Wenn Sie mit einem Elektrowerkzeug im Freien arbeiten, verwenden Sie nur Verlängerungskabel, die auch für den Außenbereich geeignet sind.** Die Anwendung eines für den Außenbereich geeigneten Verlängerungskabels verringert das Risiko eines elektrischen Schlages.
- 6) **Wenn der Betrieb des Elektrowerkzeuges in feuchter Umgebung nicht vermeidbar ist, verwenden Sie einen Fehlerstromschutzschalter.** Der Einsatz eines Fehlerstromschutzschalters vermindert das Risiko eines elektrischen Schlages.



ALLGEMEINE SICHERHEITSHINWEISE FÜR ELEKTROWERKZEUGE- SICHERHEIT VON PERSONEN

- 1) **Seien Sie aufmerksam, achten Sie darauf, was Sie tun, und gehen Sie**

mit Vernunft an die Arbeit mit einem Elektrowerkzeug. Benutzen Sie kein Elektrowerkzeug, wenn Sie müde sind oder unter dem Einfluss von Drogen, Alkohol oder Medikamenten stehen. Ein Moment der Unachtsamkeit beim Gebrauch des Elektrowerkzeuges kann zu ernsthaften Verletzungen führen.

- 2) **Tragen Sie persönliche Schutzausrüstung und immer eine Schutzbrille.** Das Tragen persönlicher Schutzausrüstung, wie Staubmaske, rutschfeste Sicherheitsschuhe, Schutzhelm oder Gehörschutz, je nach Art und Einsatz des Elektrowerkzeuges, verringert das Risiko von Verletzungen.
- 3) **Vermeiden Sie eine unbeabsichtigte Inbetriebnahme. Vergewissern Sie sich, dass das Elektrowerkzeug ausgeschaltet ist, bevor Sie es an den Akku anschließen, es aufnehmen oder tragen.** Wenn Sie beim Tragen des Elektrowerkzeuges den Finger am Schalter haben oder das Gerät eingeschaltet an die Stromversorgung anschließen, kann dies zu Unfällen führen.
- 4) **Entfernen Sie Einstellwerkzeuge oder Schraubenschlüssel, bevor Sie das Elektrowerkzeug einschalten.** Ein Werkzeug oder Schlüssel, der sich in einem drehenden Geräteteil befindet, kann zu Verletzungen führen.
- 5) **Vermeiden Sie eine abnormale Körperhaltung. Sorgen Sie für einen sicheren Stand und halten Sie jederzeit das Gleichgewicht.** Dadurch können Sie das Elektrowerkzeug in unerwarteten Situationen besser kontrollieren.
- 6) **Tragen Sie geeignete Kleidung. Tragen Sie keine weite Kleidung oder Schmuck. Halten Sie Haare, Kleidung und Handschuhe fern von sich bewegenden Teilen.** Lockere Kleidung, Schmuck oder lange Haare können von sich bewegenden Teilen erfasst werden.
- 7) **Wenn Staubabsaug- und -auffangeinrichtungen montiert werden können, vergewissern Sie sich, dass diese angeschlossen**

sind und richtig verwendet werden.

Verwendung einer Staubabsaugung kann Gefährdungen durch Staub verringern.



ALLGEMEINE SICHERHEITSHINWEISE FÜR ELEKTROWERKZEUGE- VERWENDUNG UND BEHANDLUNG DES ELEKTROWERKZEUGES

- 1) **Überlasten Sie das Gerät nicht. Verwenden Sie für Ihre Arbeit das dafür bestimmte Elektrowerkzeug.** Mit dem passenden Elektrowerkzeug arbeiten Sie besser und sicherer im angegebenen Leistungsbereich.
- 2) **Benutzen Sie kein Elektrowerkzeug, dessen Schalter defekt ist.** Ein Elektrowerkzeug, das sich nicht mehr ein- oder ausschalten lässt, ist gefährlich und muss repariert werden.
- 3) **Entfernen Sie den Akku, bevor Sie Geräteeinstellungen vornehmen, Zubehörteile wechseln oder das Gerät weglegen.** Diese Vorsichtsmaßnahme verhindert den unbeabsichtigten Start des Elektrowerkzeuges.
- 4) **Bewahren Sie unbenutzte Elektrowerkzeuge außerhalb der Reichweite von Kindern auf. Lassen Sie Personen das Gerät nicht benutzen, die mit diesem nicht vertraut sind oder diese Anweisungen nicht gelesen haben.** Elektrowerkzeuge sind gefährlich, wenn Sie von unerfahrenen Personen benutzt werden.
- 5) **Pflegen Sie Elektrowerkzeuge mit Sorgfalt. Kontrollieren Sie, ob bewegliche Teile einwandfrei funktionieren und nicht klemmen, ob Teile gebrochen oder so beschädigt sind, dass die Funktion des Elektrowerkzeuges beeinträchtigt ist. Lassen Sie beschädigte Teile vor dem Einsatz des Gerätes reparieren.** Viele Unfälle haben ihre Ursache in schlecht gewarteten Elektrowerkzeugen.
- 6) **Halten Sie Schneidwerkzeuge scharf und sauber.** Sorgfältig gepflegte

Schneidwerkzeuge mit scharfen Schneidkanten verkleben sich weniger und sind leichter zu führen.

- 7) **Verwenden Sie Elektrowerkzeug, Zubehör, Einsatzwerkzeuge usw. entsprechend diesen Anweisungen. Berücksichtigen Sie dabei die Arbeitsbedingungen und die auszuführende Tätigkeit.** Der Gebrauch von Elektrowerkzeugen für andere als die vorgesehenen Anwendungen kann zu gefährlichen Situationen führen.
- 8) **Halten Sie die Griffe trocken, sauber und frei von Öl und anderen Schmiermitteln.** Mit rutschigen Griffen ist kein sicheres Arbeiten möglich; überdies verlieren Sie in unerwarteten Situationen die Kontrolle über das Werkzeug.



ALLGEMEINE SICHERHEITSHINWEISE FÜR ELEKTROWERKZEUGE- SERVICE

- 1) **Lassen Sie Ihr Elektrowerkzeug nur von qualifiziertem Fachpersonal und nur mit Original-Ersatzteilen reparieren.** Damit wird sichergestellt, dass die Sicherheit des Gerätes erhalten bleibt.
- 2) **Ist die Anschlussleitung dieses Gerätes beschädigt, muss sie durch den Hersteller oder seinen Kundendienst oder eine ähnlich qualifizierte Person ersetzt werden, um Gefährdungen zu vermeiden.**

WARNHINWEISE FÜR KETTENSÄGEN:

1. **Halten Sie bei laufender Säge alle Körperteile von der Sägekette fern. Vergewissern Sie sich vor dem Starten der Säge, dass die Sägekette nichts berührt.** Beim Arbeiten mit einer Kettensäge kann ein Moment der Unachtsamkeit dazu führen, dass Bekleidung oder Körperteile von der Sägekette erfasst werden.
2. **Halten Sie die Kettensäge mit Ihrer**

rechten Hand am hinteren Handgriff und mit Ihrer linken Hand am vorderen Handgriff fest. Das Festhalten der Kettensäge in einer anderen Arbeitshaltung erhöht das Risiko von Verletzungen und darf nicht angewendet werden.

3. **Tragen Sie Schutzbrille und Gehörschutz. Weitere Schutzausrüstung für Kopf, Hände, Beine und Füße wird empfohlen.** Passende Schutzbekleidung mindert die Verletzungsgefahr durch umherfliegendes Spanmaterial und zufälliges Berühren der Sägekette.
4. **Arbeiten Sie mit der Kettensäge nicht auf einem Baum.** Bei Betrieb einer Kettensäge auf einem Baum besteht Verletzungsgefahr.
5. **Achten Sie immer auf einen festen Stand und benutzen Sie die Kettensäge nur, wenn Sie auf gefestigtem, sicheren und ebenen Untergrund stehen.** Rutschiger oder instabiler Untergrund kann bei Benutzung von Leitern zum Verlust der Kontrolle über die Balance und der Kettensäge führen.
6. **Rechnen Sie beim Schneiden eines unter Spannung stehenden Astes damit, dass dieser zurückfedert.** Wenn die Spannung in den Holzfasern freikommt, kann der gespannte Ast die Bedienperson treffen und/oder die Kettensäge der Kontrolle entreißen.
7. **Seien Sie besonders vorsichtig beim Schneiden von Unterholz und jungen Bäumen.** Das dünne Material kann sich in der Sägekette verfangen und auf Sie schlagen oder Sie aus dem Gleichgewicht bringen.
8. **Tragen Sie die Kettensäge am vorderen Griff mit stillstehender Sägekette und nach hinten zeigender Führungsschiene. Bei Transport oder Aufbewahrung der Kettensäge stets die Schutzabdeckung aufziehen.** Sorgfältiger Umgang mit der Kettensäge verringert die Wahrscheinlichkeit einer versehentlichen Berührung mit der laufenden Sägekette.

9. **Befolgen Sie Anweisungen für die Schmierung, die Kettenspannung und das Wechseln von Zubehör.**
Eine unsachgemäß gespannte oder geschmierte Kette kann entweder reißen oder das Rückschlagrisiko erhöhen.
10. **Halten Sie Griffe trocken, sauber und frei von Öl und Fett.** Fettige, ölige Griffe sind rutschig und führen zum Verlust der Kontrolle.
11. **Nur Holz sägen. Die Kettensäge nur für Arbeiten verwenden, für die sie bestimmt ist – Beispiel: Verwenden Sie die Kettensäge nicht zum Sägen von Plastik, Mauerwerk oder Baumaterialien, die nicht aus Holz sind.** Die Verwendung der Kettensäge für nicht bestimmungsgemäße Arbeiten kann zu gefährlichen Situationen führen.
12. Zur Erhöhung der Sicherheit wird empfohlen, einen FI-Schalter (RCD) mit einem Fehlerstrom von maximal 30 mA zu benutzen.

URSACHEN UND VERMEIDUNG EINES RÜCKSCHLAGS:

Rückschlag kann auftreten, wenn die Spitze der Führungsschiene einen Gegenstand berührt oder wenn das Holz sich biegt und die Sägekette im Schnitt festklemmt.

Eine Berührung mit der Schienenspitze kann in manchen Fällen zu einer unerwarteten nach hinten gerichteten Reaktion führen, bei der die Führungsschiene nach oben und in Richtung der Bedienperson geschlagen wird.

Das Verklammern der Sägekette an der Oberkante der Führungsschiene kann die Schiene rasch in Bedienerichtung zurückstoßen.

Jede dieser Reaktionen kann dazu führen, dass Sie die Kontrolle über die Säge verlieren und sich möglicherweise schwer verletzen.

Verlassen Sie sich nicht ausschließlich auf die in der Kettensäge eingebauten Sicherheitseinrichtungen. Als Benutzer einer Kettensäge sollten Sie verschiedene Maßnahmen ergreifen, um unfall- und verletzungsfrei arbeiten zu können.

Ein Rückschlag ist die Folge eines falschen oder fehlerhaften Gebrauchs des

Elektrowerkzeugs. Er kann durch geeignete Vorsichtsmaßnahmen, wie nachfolgend beschrieben, verhindert werden:

- **Halten Sie die Säge mit beiden Händen fest, wobei Daumen und Finger die Griffe der Kettensäge umschließen. Bringen Sie Ihren Körper und die Arme in eine Stellung, in der Sie den Rückschlagkräften standhalten können.** Wenn geeignete Maßnahmen getroffen werden, kann die Bedienperson die Rückschlagkräfte beherrschen. Niemals die Kettensäge loslassen.
- **Vermeiden Sie eine abnormale Körperhaltung und sägen Sie nicht über Schulterhöhe.** Dadurch wird ein unbeabsichtigtes Berühren mit der Schienenspitze vermieden und eine bessere Kontrolle der Kettensäge in unerwarteten Situationen ermöglicht.
- **Verwenden Sie stets vom Hersteller vorgeschriebene Ersatzschienen und Sägeketten.** Falsche Ersatzschienen und Sägeketten können zum Reißen der Kette oder zu Rückschlag führen.
- **Halten Sie sich an die Anweisungen des Herstellers für das Schärfen und die Wartung der Sägekette.** Zu niedrige Tiefenbegrenzer erhöhen die Neigung zum Rückschlag.

 **HINWEIS:** Beim Anlaufen (starten) dieser Ausrüstungen kann ein kurzzeitiger Spannungseinbruch auftreten, insbesondere bei schlechter Netzqualität. Diese Einbrüche können andere Geräte beeinflussen (z.B. flimmern einer Lampe). Bei einer Netzimpedanz $Z_{max} = 0,22 + 0,13j \text{ OHM}$ sind solche Störungen nicht zu erwarten. (Bitte kontaktieren Sie ihre lokale Energie Versorgungsunternehmen für weitere Informationen).

SYMBOLE



Achtung – Bedienungsanleitung lesen!



Die Bedienungsanleitung durchlesen.



Beim Arbeiten mit der Elektrowerkzeug, tragen Sie eine Schutzbrille



Tragen Sie Gehörschutz, Wenn Sie die Elektrowerkzeug benutzen



Tragen Sie eine Elektrowerkzeug



Handschuhe mit Sägeschutz



Schuhwerk mit Sägeschutz, Stahlkappe und rutschfester Sohle



Korrekte Ausrichtung der Sägezähne



Kettenbremse



Bei Kontakt an der Spitze kann das Kettenschwert plötzlich nach oben oder hinten schnellen, dies kann zu schweren Verletzungen führen.



Kontakt der Kettenschwert-Spitze mit anderen Objekten vermeiden.



Kettensäge nicht einhändig verwenden.



Die Kettensäge immer mit zwei Händen verwenden.



Schutzisolation. Verwenden Sie bei der Wartung nur Originalersatzteile.



Vor Regen schützen.



Vor Einstellungs- und Wartungsarbeiten oder wenn das Stromkabel beschädigt oder durchtrennt ist, sofort den Netzstecker ziehen.



Schadhafte und/ oder entsorgte elektrische oder elektronische Geräte müssen an den dafür vorgesehenen Recycling-Stellen abgegeben werden. Wir möchten Sie daher bitten, uns mit Ihrem aktiven Beitrag beim Umweltschutz zu unterstützen und dieses Gerät bei den Wertstoff-/ Recycling-Sammelstellen abzugeben. Bitte erkundigen Sie sich bei der örtlichen Behörde oder beim Vertragshändler über Müllsammlung und -Entsorgung.

VERWENDUNGSZWECK

Die Kettensäge ist für das Sägen von Bäumen bestimmt, Baumstämme, Äste, Balken, Bohlen, etc. Cuts kann mit oder quer zur Faser gesägt werden. Dieses Produkt eignet sich nicht für das Sägen von mineralischen Stoffen.

MONTAGE

 **ACHTUNG! Erst nach vollständiger Montage die Kettensäge ans Stromnetz anschließen. Bei Handhabung der Sägekette stets Schutzhandschuhe tragen.**

MONTAGE VON SCHWERT UND SÄGEKETTE

1. Alle Teile vorsichtig auspacken.
2. Die Kettensäge auf einer geraden Fläche ablegen.
3. **Verwenden Sie nur Original WORX Ketten für das jeweilige Kettenschwert.**
4. Die Sägekette (8) in die umlaufende Nut des Schwertes (7) einlegen. Auf die richtige Laufrichtung achten. Die Kette mit dem Laufrichtungssymbol (14) vergleichen. Achten Sie darauf, dass die Kettenspannerbefestigung (18) nach außen zeigt. (Siehe A)
5. Die Kettenglieder um das Kettenrad (13) legen und das Schwert (7) so aufsetzen, dass der Befestigungsbolzen (17) und die beiden Schwert-Führungsstege (15) in das Langloch des Schwertes (7). (Siehe B)
6. Prüfen, ob alle Teile gut platziert sind und das Schwert mit der Kette in dieser Position halten. (Siehe C1)
7. Abdeckung genau aufsetzen. Prüfen Sie, dass der Kettenbolzen (20) in die Nut der Abdeckplatte (11) passt. (Siehe C2)
8. Schrauben Sie die Abdeckplatte (11) mithilfe des Verriegelungsknopfes (10) auf. (Siehe D) Die Kette ist noch nicht gespannt. Spannen Sie die Kette wie unter „Spannen der Sägekette“ beschrieben.

SPANNEN DER SÄGEKETTE

Die Kettenspannung ist vor Arbeitsbeginn, nach den ersten Schnitten und während dem Sägen regelmäßig alle 10 Minuten

zu überprüfen. Insbesondere bei neuen Sägeketten ist anfangs mit erhöhter Ausweitung zu rechnen.

 **ACHTUNG! Trennen Sie die Kettensäge von der Stromversorgung, bevor Sie die Kettenspannung einstellen.**

 **ACHTUNG! Die Schneidzähne der Kette sind scharf. Verwenden Sie Schutzhandschuhe beim Handhaben der Kette.**

 **ACHTUNG! Achten Sie stets auf eine ordnungsgemäße Kettenspannung. Eine lose Kette erhöht das Risiko eines Rückschlags. Eine lose Kette kann aus der Kettenführung springen. Dies kann zu Verletzungen und Kettenbeschädigungen führen. Eine lose Kette führt zu erhöhtem Verschleiß von Kette, Kettenschwert und Kettenrad.**

 **Die Lebensdauer der Sägekette hängt maßgeblich von ausreichender Schmierung und richtiger Spannung ab.**

 **Die Sägekette nicht spannen wenn sie stark erhitzt ist, da sie sich nach Abkühlung zusammenzieht und zu straff auf dem Schwert anliegt.**

1. Die Kettensäge auf einer geraden Fläche ablegen.
2. Den Kettenspannknopf (10) im Uhrzeigersinn drehen, bis die richtige Kettenspannung erreicht ist. Die korrekte Kettenspannung wird dabei automatisch erreicht. Der Ratschenmechanismus verhindert ein Nachlassen der Kettenspannung. (siehe E2)
3. Die Sägekette (8) ist richtig gespannt, wenn sie in der Mitte um ca. 3 – 6 mm angehoben werden kann. Dies sollte mit einer Hand durch Hochziehen der Sägekette gegen das Eigengewicht des Gerätes erfolgen. (Siehe E1)
4. Wenn die Kettenspannung nachlässt, schrauben Sie den Verriegelungsknopf / Spannknopf ganz ab und schrauben Sie die Abdeckung mithilfe des Verriegelungsknopfes erneut fest an.

KETTENSCHMIERUNG

 **WICHTIG: Die Kettensäge wird nicht mit Sägekettenhaftöl befüllt geliefert. Es ist wichtig sie vor dem Gebrauch mit Öl zu füllen.**

Die Benutzung der Kettensäge ohne Sägekettenhaftöl oder bei einem Ölstand unterhalb der Minimum- Markierung führt zur Beschädigung der Kettensäge.

Die Lebensdauer und Schnittleistung der Kette hängt von der optimalen Schmierung ab. Deswegen wird während des Betriebes die Sägekette über die Öldüse (16) automatisch mit Sägekettenhaftöl geschmiert.

Öltank füllen:

1. Die Kettensäge mit dem Öltankverschluss nach oben auf einer geeigneten Unterlage abstellen.
2. Mit einem Lappen den Bereich um den Öltankverschluss säubern und den Verschluss aufschrauben.
3. Geben Sie WORX Kettensägenöl hinzu, bis der Tank voll ist.
4. Darauf achten, dass kein Schmutz in den Öltank gelangt. Den Öltankverschluss (4) wieder aufschrauben und verschließen.

 **WICHTIG: Um den Luftaustausch zwischen Öltank und Umgebung zu ermöglichen, sind am Öltankverschluss kleine Ausgleichskanäle vorhanden. Um einen Ölaustritt zu vermeiden immer darauf achten, dass die Säge bei Nichtgebrauch waagrecht abgestellt wird (Öltankverschluss (4) zeigt nach oben). Ausschließlich empfohlenes, biologisch abbaubares Haftöl verwenden, um eine Beschädigung der Kettensäge zu vermeiden. Niemals recyceltes Öl oder Altöl verwenden. Bei Verwendung von nicht zugelassenem Öl erlischt die Garantie.**

BETRIEB

1. EIN- UND AUSSCHALTEN (Siehe F)

 **WICHTIG: Netzspannung beachten: Die Spannung der Stromquelle muss mit den Angaben auf dem Typschild**

des Gerätes übereinstimmen.

Zur **Inbetriebnahme** des Gerätes die Einschaltsperrle eindrücken, dann den Ein-/Ausschalter durchdrücken und in dieser Stellung festhalten.

Die Einschaltsperrle kann jetzt losgelassen werden. Zum **Ausschalten** den Ein-/Ausschalter loslassen.

Nach dem Sägevorgang die Kettensäge nicht durch Betätigen des vorderen Handschutzes (Aktivieren der Rückschlagbremse) anhalten.

2. RÜCKSCHLAGBREMSE (Siehe G)

Die **Rückschlagbremse** ist ein Schutzmechanismus, der bei zurückschlagendem Gerät über den vorderen Handschutz (5) ausgelöst wird. Die Kette stoppt innerhalb kurzer Zeit. Von Zeit zu Zeit einen Funktionstest durchführen.

Den vorderen Handschutz (5) nach vorne schieben (Position ②) und die Kettensäge kurz einschalten. Die Kette darf nicht anlaufen. Um die Rückschlagbremse wieder zu entriegeln den Ein-/Ausschalter (2) loslassen und den vorderen Handschutz (5) zurückziehen (Position ①).

Arbeiten mit der Kettensäge

- Ist der Öltank gefüllt? Die Ölstandsanzeige (19) vor der Arbeit und regelmäßig während der Arbeit überprüfen. Das Öl nachfüllen, wenn der Ölpegel die Unterkante im Sichtfenster erreicht hat. Die Füllung reicht für ca. 16 Minuten, abhängig von den Pausen und der Intensität der Arbeit. (Siehe H)

- Ist die Kette richtig gespannt und geschärft? Die Kettenspannung während dem Sägen alle 10 Minuten überprüfen. Insbesondere bei neuen Sägeketten ist mit erhöhter Ausweitung zu rechnen. Der Zustand der Sägekette beeinflusst wesentlich die Sägeleistung. Nur scharfe Ketten schützen vor Überlastung.

- Ist die Rückschlagbremse gelöst und ihre Funktion gewährleistet?

- Tragen Sie die erforderliche Schutzausrüstung? Benutzen Sie Schutzbrille und Gehörschutz. Weitere Schutzausrüstungen für Kopf, Hände, Beine und Füße werden empfohlen. Geeignete Schutzbekleidung reduziert die Verletzungsgefahr durch

herumfliegendes Schnittgut und unbeabsichtigtes Berühren der Sägekette.

Prüfen der Öl-Automatik:

Die Funktion der automatischen Kettenschmierung kann geprüft werden, indem man die Säge einschaltet und sie mit der Spitze in Richtung eines Kartons oder Papiere auf den Boden hält. Achtung, Boden mit Kette nicht berühren, Sicherheitsabstand von 20 cm einhalten. Zeigt sich hierbei eine zunehmende Ölspur, arbeitet die Öl-Automatik einwandfrei.

Sehen Sie keine Ölspur obwohl der Öltank voll ist, siehe „Fehlerbehebung“ oder wenden Sie sich an den WORX Kundendienst oder eine autorisierte Servicestelle.

Sägenrückschlag (Siehe G)

Unter Sägenrückschlag versteht man das plötzliche Hoch- und Zurückschlagen der laufenden Kettensäge, das bei Berührung der Schwertspitze mit dem Sägegut oder bei klemmender Kette auftreten kann.

Wenn Sägenrückschlag auftritt, reagiert die Maschine auf unvorhersehbare Art und Weise und kann schwere Verletzungen bei dem Bediener oder den im Sägebereich stehenden Personen verursachen.

Seitliche Schnitte, Schräg- und Längsschnitte müssen mit besonderer Vorsicht angegangen werden, weil hier der Krallenanschlag nicht angesetzt werden kann.

Zur Vermeidung von Sägenrückschlag:

- Die Kettensäge so flach wie möglich ansetzen.
- Niemals mit lockerer, ausgeweiteter oder stark verschlissener Sägekette arbeiten.
- Die Sägekette wie vorgeschrieben schärfen.
- Niemals über Schulterhöhe sägen.
- Niemals mit der Spitze des Schwertes sägen.
- Die Kettensäge immer fest mit beiden Händen halten.
- Verwenden Sie stets eine rückschlaghemmende Sägekette.
- Nutzen Sie den Krallenanschlag als Hebel.
- Achten Sie auf richtige Kettenspannung.

Allgemeines Verhalten

Die Kettensäge stets mit beiden Händen fest

halten, die linke Hand am vorderen Handgriff und die rechte Hand am hinteren Handgriff. Mit Daumen und Finger die Griffe jederzeit umschließen. Niemals einhändig sägen. Das Stromkabel stets nach hinten führen und außerhalb des Bereiches von Sägekette und Sägegut halten; so positionieren, dass es sich nicht in Ästen und Zweigen verfangen kann. (Siehe G)

Die Kettensäge nur mit sicherem Stand betreiben. Die Kettensäge leicht rechts vom eigenen Körper halten. (Siehe I)

Die Kette muss vor dem Kontakt mit dem Holz in voller Geschwindigkeit laufen. Dabei den Krallenanschlag(9) zur Abstützung der Kettensäge auf dem Holz benutzen. Während des Sägens den Krallenanschlag als Hebel verwenden. (Siehe J)

Beim Sägen stärkerer Äste oder Stämme den Krallenanschlag an einem tieferen Punkt nachsetzen. Dazu die Kettensäge zurückziehen, um den Krallenanschlag zu lösen und ihn erneut tiefer ansetzen. Die Säge dabei nicht aus dem Schnitt entfernen.

Drücken Sie beim Sägen nicht mit Kraft auf die Sägekette, sondern lassen Sie diese arbeiten, indem Sie über den Krallenanschlag (9) leichten Hebeldruck erzeugen.

Die Kettensäge niemals mit gestreckten Armen betreiben. Nicht versuchen, an schwer zu erreichende Stellen zu sägen, oder auch auf einer Leiter stehend. Niemals über Schulterhöhe sägen. (Siehe K)

Beste Sägeergebnisse werden erreicht, wenn die Kettengeschwindigkeit nicht durch Überlastung absinkt.

Vorsicht am Ende des Sägeschnitts. Sobald die Säge sich frei geschnitten hat, ändert sich unerwartet die Gewichtskraft. Es besteht Unfallgefahr für Beine und Füße.

Die Säge nur mit laufender Sägekette aus dem Schnitt entfernen.

Sägen von Stämmen

Die folgenden Sicherheitsvorschriften beachten:

Den Stamm wie im Bild gezeigt ablegen und so abstützen, dass sich der Schnitt nicht schließt und die Sägekette klemmt. (Siehe I,L)
Kürzere Holzstücke vor dem Sägen einrichten

und festklemmen.

Nur Gegenstände aus Holz sägen. Das Berühren von Steinen und Nägeln vermeiden, da diese hochgeschleudert werden können, die Sägekette beschädigen können oder ernsthafte Verletzungen beim Benutzer oder umstehenden Personen verursachen können. Mit der laufenden Säge nicht Drahtzäune oder den Boden berühren.

Die Säge ist nicht geeignet dünnes Geäst auszuschneiden.

Längsschnitte sind mit besonderer Sorgfalt auszuführen, da der Krallenanschlag(9) nicht verwendet werden kann. Die Säge in einem flachen Winkel führen, um Sägenrückschlag zu vermeiden.

Bei Sägearbeiten am Hang, stets oberhalb oder seitlich stehend Stämme oder liegendes Sägegut bearbeiten. Wegen Stolpergefahr auf Baumstümpfe, Äste, Wurzeln etc. achten.

Sägen von Holz unter Spannung (Siehe L)

Beim Sägen von unter Spannung stehendem Holz, Ästen oder Bäumen besteht erhöhte Unfallgefahr. Hier ist äußerste Vorsicht geboten.

Solche Arbeiten sollten nur von ausgebildeten Fachleuten ausgeführt werden.

Liegt Holz auf beiden Seiten auf, zuerst von oben (Y) ein Drittel des Durchmessers durch den Stamm schneiden und dann von unten (Z) an gleicher Stelle den Stamm durchtrennen, um Splintern und Festklemmen der Säge zu vermeiden. Dabei den Kontakt der Sägekette mit dem Boden vermeiden. Liegt das Holz nur einseitig auf, zuerst von unten (Y) ein Drittel des Durchmessers nach oben sägen und dann an gleicher Stelle von oben (Z) den Stamm durchtrennen, um Splintern und Festklemmen der Säge zu vermeiden.

Bäume fällen (Siehe M)

Immer einen Helm tragen, um vor fallenden Ästen geschützt zu sein.

Mit der Kettensäge dürfen nur Bäume gefällt werden, deren Stammdurchmesser kleiner ist als die Länge des Schwertes.

① **Den Arbeitsbereich sichern. Darauf achten, dass sich keine Personen oder Tiere im Fallbereich des Baumes aufhalten.**

Niemals versuchen eine eingeklemmte Säge mit laufendem Motor frei zu bekommen. Holzkeile verwenden um die Sägekette zu befreien.

Wird von zwei oder mehreren Personen gleichzeitig zugeschnitten und gefällt, so sollte der Abstand zwischen den fallenden und zuschneidenden Personen mindestens die doppelte Höhe des zu fallenden Baumes betragen. Beim Fällen von Bäumen ist darauf zu achten, dass andere Personen keiner Gefahr ausgesetzt werden, keine Versorgungsleitungen getroffen und keine Sachschäden verursacht werden. Sollte ein Baum mit einer Versorgungsleitung in Berührung kommen, so ist das Energieversorgungsunternehmen sofort in Kenntnis zu setzen.

Bei Sägearbeiten am Hang sollte sich der Bediener der Kettensäge im Gelände oberhalb des zu fallenden Baum aufhalten, da der Baum nach dem Fällen wahrscheinlich bergab rollen oder rutschen wird.

② Vor dem Fällen sollte ein Fluchtweg geplant und wenn nötig freigemacht werden. Der Fluchtweg sollte von der erwarteten Falllinie aus schräg nach hinten wegführen.

③ Vor dem Fällen ist die natürliche Neigung des Baumes, die Lage größerer Äste und die Windrichtung in Betracht zu ziehen, um die Fallrichtung des Baumes beurteilen zu können. Schmutz, Steine, lose Rinde, Nägel, Klammern und Draht sind vom Baum zu entfernen.

Kerbschnitt setzen: Sägen Sie im rechten Winkel zur Fallrichtung eine Kerbe (X – W) mit einer Tiefe von 1/3 des Baumdurchmessers. Zuerst den unteren waagrechten Kerbschnitt durchführen. Dadurch wird das Einklemmen der Sägekette oder der Führungsschiene beim Setzen des zweiten Kerbschnitts vermieden.

Fällschnitt setzen: Den Fällschnitt (Y) mindestens 50 mm über den waagrechten Kerbschnitt ansetzen. Den Fällschnitt parallel zum waagrechten Kerbschnitt ausführen. Den Fällschnitt nur so tief einsägen, dass noch ein

Steg (Fällleiste) stehen bleibt, der als Scharnier wirken kann. Der Steg verhindert, dass sich der Baum dreht und in die falsche Richtung fällt. Sägen Sie den Steg nicht durch.

Bei Annäherung des Fällschnitts an den Steg sollte der Baum zu fallen beginnen. Wenn sich zeigt, dass der Baum möglicherweise nicht in die gewünschte Richtung fällt oder sich zurück neigt und die Sägekette festklemmt, den Fällschnitt unterbrechen und zur Öffnung des Schnitts und zum Umlegen des Baumes in die gewünschte Falllinie Keile aus Holz, Kunststoff oder Aluminium verwenden.

Wenn der Baum zu fallen beginnt, die Kettensäge aus dem Schnitt entfernen, ausschalten, ablegen und den Gefahrenbereich über den geplanten Fluchtweg verlassen. Auf herunterfallende Äste achten und nicht stolpern. Durch Eintreiben eines Keils (Z) in den waagrechten Schnitt muss der Baum jetzt zu Fall gebracht werden.

Wenn der Baum zu fallen beginnt, auf herunterfallende Äste oder Zweige achten.

Entasten (Siehe N)

Hierunter versteht man das Abtrennen der Äste vom gefällten Baum. Beim Entasten größere nach unten gerichtete Äste, die den Baum stützen, vorerst stehen lassen. Kleinere Äste gemäß Abbildung mit einem Schnitt trennen. Äste, die unter Spannung stehen, sollten von unten nach oben gesägt werden, um ein Einklemmen der Säge zu vermeiden.

Baumstamm ablängen (Siehe O)

Hierunter versteht man das Teilen des gefällten Baumes in Abschnitte. Achten Sie auf Ihren sicheren Stand und die gleichmäßige Verteilung Ihres Körpergewichts auf beide Füße. Falls möglich, sollte der Stamm durch Äste, Balken oder Keile unterlegt und gestützt sein. Folgen Sie den einfachen Anweisungen für leichtes Sägen.

Wenn die gesamte Länge des Baumstammes wie dargestellt gleichmäßig aufliegt, wird von oben her gesägt.

Wenn der Baumstamm wie dargestellt an einem Ende aufliegt, zuerst 1/3 des

Stammdurchmessers von der Unterseite her sägen, dann den Rest von oben auf Höhe des Unterschnitts. (Siehe P)

Wenn der Baumstamm wie dargestellt an beiden Enden aufliegt, zuerst 1/3 des Stammdurchmessers von der Oberseite her sägen, dann 2/3 von der Unterseite auf Höhe des Oberschnitts. (Siehe Q)

Bei Sägearbeiten am Hang wie dargestellt stets oberhalb des Baumstammes stehen. Um im Moment des "Durchsägens" die volle Kontrolle zu behalten, gegen Ende des Schnitts den Anpressdruck reduzieren, ohne den festen Griff an den Handgriffen der Kettensäge zu lösen. Darauf achten, dass die Sägekette nicht den Boden berührt. Nach Fertigstellung des Schnitts den Stillstand der Sägekette abwarten, bevor man die Kettensäge dort entfernt. Den Motor der Kettensäge immer ausschalten, bevor man von Baum zu Baum wechselt. (Siehe R)

Wartung und Reinigung

Vor allen Wartungsarbeiten ist der Netzstecker zu ziehen.

HINWEIS: Führen Sie die folgenden Wartungsarbeiten regelmäßig aus, damit eine lange und zuverlässige Nutzung gewährleistet ist.

Die Kettensäge regelmäßig auf offensichtliche Mängel untersuchen, wie eine lose, ausgehängte oder beschädigte Sägekette, lose Befestigung und verschlissene oder beschädigte Bauteile.

Prüfen, ob die Abdeckungen und Schutzeinrichtungen intakt und richtig montiert sind. Notwendige Reparaturen oder Wartungsarbeiten sind vor dem Einsatz der Kettensäge durchzuführen.

Sollte die Kettensäge trotz sorgfältiger Herstellungs- und Prüfverfahren einmal ausfallen, ist die Reparatur von einer autorisierten Kundendienststelle für Elektrowerkzeuge ausführen zu lassen.

Vor dem Versand von Kettensägen bitte unbedingt den Öltank leeren.

Sägekette und Schwert auswechseln/wenden

Die Sägekette und das Schwert gemäß

Abschnitt „Sägekette spannen“ prüfen.
Die Führungsnut des Schwertes nützt sich mit der Zeit ab. Beim Auswechseln der Sägekette das Schwert um 180° drehen, um die Abnutzung auszugleichen.
Das Kettenrad prüfen. Wenn es aufgrund der hohen Belastung abgenutzt oder beschädigt ist, muss es von einer Kundendienstwerkstatt ausgewechselt werden.
Ist das Kettenschwert verschlissen oder beschädigt, nehmen Sie die Kettenspannungsbefestigung ab, indem Sie die Schraube gegen den Uhrzeigersinn lösen. Befestigen Sie die Kettenspannungsbefestigung am neuen Schwert, indem Sie die Schraube im Uhrzeigersinn festziehen. Der Vorsprung (a) muss in die Nut des Schwertes passen. (Siehe S)

Schärfen der Sägekette



Lassen Sie die Kette professionell bei Ihrer autorisierten Servicestelle schärfen oder schärfen Sie sie selber mithilfe des Schärfkits. Beiliegende Schleifanleitung beachten.

Reinigung/Lagerung

Das geformte Kunststoffgehäuse der Kettensäge mit Hilfe einer weichen Bürste und einem sauberen Lappen reinigen. Wasser, Lösemittel und Poliermittel dürfen nicht verwendet werden. Alle Verschmutzungen entfernen, insbesondere von den Lüftungsschlitzen des Motors.
Nach einer Einsatzdauer von 1 bis 3 Stunden die Abdeckung, das Schwert und die Kette demontieren und mit Hilfe einer Bürste reinigen.
Den Bereich unter der Abdeckung, das Kettenrad und die Schwertbefestigung mit Bürste von allen Anhaftungen befreien. Die Öldüse mit einem sauberen Lappen säubern.
Falls die Kettensäge über längere Zeit gelagert werden soll, Sägekette und Schwert reinigen. Die Kettensäge an einem sicheren Platz trocken und außerhalb der Reichweite von Kindern lagern.
Um ein Auslaufen zu verhindern, sicherstellen dass das Gerät in waagerechter Position abgelegt wird (Öleinfüllschraube 4 nach oben gerichtet).

Bei Aufbewahrung in der Verkaufsverpackung muss der Öltank restlos entleert werden.

UMWELTSCHUTZ

 Schadhafte und/ oder entsorgte elektrische oder elektronische Geräte  müssen an den dafür vorgesehenen Recycling-Stellen abgegeben werden. Wir möchten Sie daher bitten, uns mit Ihrem aktiven Beitrag beim Umweltschutz zu unterstützen und dieses Gerät bei den Wertstoff-/ Recycling-Sammelstellen abzugeben. Bitte erkundigen Sie sich bei der örtlichen Behörde oder beim Vertragshändler über Müllsammlung und -Entsorgung.

FEHLERSUCHE

Symptome	Mögliche Ursache	Abhilfe
Kettensäge funktioniert Nicht	Rückschlagbremse ausgelöst Keine Stromversorgung Steckdose defekt Stromkabel beschädigt Sicherung defekt	Handschutz 5 in Position ① zurückziehen (Bild G) Stromversorgung überprüfen Andere Stromquelle probieren, gegebenenfalls wechseln Kabel überprüfen, gegebenenfalls wechseln Sicherung wechseln
Kettensäge arbeitet intermittierend	Stromkabel beschädigt Externer Wackelkontakt Interner Wackelkontakt Ein-/Ausschalter defekt	Kabel überprüfen, gegebenenfalls wechseln Fachwerkstatt aufsuchen Fachwerkstatt aufsuchen Fachwerkstatt aufsuchen
Sägekette trocken	Kein Öl im Öltank Entlüftung im Öltankverschluss verstopft Ölausflusskanal verstopft	Öl nachfüllen Öltankverschluss reinigen Ölausflusskanal frei machen
Rückschlagbremse/auslaufbremse	Kette wird nicht abgebremst	Fachwerkstatt aufsuchen
Kette/führungsschiene Heiß	Kein Öl im Öltank Entlüftung im Öltankverschluss verstopft Ölausflusskanal verstopft Kettenspannung zu hoch Kette stumpf	Öl nachfüllen Öltankverschluss reinigen Ölausflusskanal frei machen Kettenspannung einstellen Kette nachschleifen oder ersetzen
Kettensäge rupft, vibriert Oder sägt nicht richtig	Kettenspannung zu locker Kette stumpf Kette verschlissen Sägezähne zeigen in die falsche Richtung	Kettenspannung einstellen Kette nachschleifen oder ersetzen Kette ersetzen Sägekette neu montieren mit Zähnen in korrekter Richtung

Verwenden Sie niemals Werkzeuge mit defektem Ein-/Ausschalter oder defekter Rückschlagbremse (Handschutz).

Wenden Sie sich bei anderen technischen Fehlern bitte an die lokale Hilferufnummer oder Ihr lokales Servicezentrum.

EC KONFORMITÄTSERKLÄRUNG

Wir,
POSITEC Germany GmbH
Theodor-Heuss-Ring 1-3
50668 Köln

Erklären hiermit, dass unser Produkt,
Beschreibung

WORX Kettensäge

Typ

WG300E WG301E WG302E WG303E

Funktion **Für das Sägen von Bäumen
bestimmt, Baumstämme, Äste, Balken,
Bohlen, etc.**

Den Bestimmungen der folgenden Richtlinien
entspricht,

EC Maschinenrichtlinie

2006/42/EC

EC Niederspannungsrichtlinie

2006/95/EC

EC EMV-Richtlinie

2004/108/EC

Umweltbelastende Geräuschemissionen von
zur Verwendung im Freien vorgesehenen
Geräten und Maschinen, Richtlinie

2000/14/EC geändert durch 2005/88/EC

- Konformitätsbewertungsverfahren nach
Anhang V
- Gemessene Schallleistung **105**dB(A)
- Garantierte Schallleistung **108**dB(A)

Normen:

EN 60745-1

EN 60745-2-13

EN ISO 3744

EN 55014-1

EN 55014-2

EN 61000-3-2

EN 61000-3-11

Zur Kompilierung der technischen Datei
ermächtigte Person

Name: Russell Nicholson

**Adresse: Positec Power Tools (Europe)
Ltd, PO Box 152, Leeds, LS10 9DS, UK**

Jacky Zhou



2011/09/13
Jacky Zhou
POSITEC Qualitätsleiter

-
- 1. OIGNÉE ARRIÈRE**

 - 2. INTERRUPTEUR MARCHE/ARRÊT**

 - 3. VERROUILLAGE DE MISE EN MARCHÉ**

 - 4. COUVERCLE RÉSERVOIR D'HUILE**

 - 5. DÉCLENCHÉMENT FREIN DE CHAÎNE (PROTÈGE-MAIN)**

 - 6. POIGNÉE AVANT**

 - 7. GUIDE**

 - 8. CHAÎNE**

 - 9. GRIFFES D'IMMOBILISATION**

 - 10. BOUTON DE SERRAGE/ BOUTON DE RÉGULATION DE LA TENSION DE CHAÎNE**

 - 11. CAPOT**

 - 12. COUVERCLE DE PROTECTION DE LA LAME**

 - 13. PIGNON DE CHAÎNE**

 - 14. SYMBOLE SENS DE ROTATION ET DE COUPE**

 - 15. GOUPILLE DE POSITIONNEMENT DU GUIDE**

 - 16. BUSE D'HUILE**

 - 17. BOULON DE FIXATION**





 - 18. CLIQUET DE TENSION DE LA CHAÎNE**

 - 19. JAUGE DU NIVEAU DE L'HUILE (Voir H)**

 - 20. BOULON GARDE-CHAÎNE (Voir C2)**
-

* Les accessoires reproduits ou décrits ne sont pas forcément fournis avec la appareil.

ARACTERISTIQUES TECHNIQUES

	WG300E	WG301E	WG302E	WG303E
Tension nominale	220- 240V~50/60Hz	220- 240V~50/60Hz	220- 240V~50/60Hz	220- 240V~50/60Hz
Puissance absorbée	1800W		2000W	
Longueur du guide	350mm	400mm	350mm	400mm
Vitesse de coupe	10m/s		12m/s	
Quantité d'huile dans le réservoir	200ml			
Pas de chaîne	3/8"			
Nombre de maillons	53	57	53	57
Echelle limnimétrique à chaîne	0.05"			
Type de chaîne	Oregon (91VG053X)	Oregon (91VG057X)	Oregon (91VG053X)	Oregon (91VG057X)
Type de guide	Oregon, (140SCEA041)	Oregon, (160SCEA041)	Oregon, (140SCEA041)	Oregon, (160SCEA041)
Masse (chaîne & guide inclus)	4.7kg	4.8kg	4.7kg	4.8kg
Classe de protection	 /II	 /II	 /II	 /II

38

DONNEES SUR LE BRUIT ET LES VIBRATIONS

Niveau de pression acoustique	L_{pA} :93dB(A) K_{pA} =3dB(A)
Niveau de puissance acoustique	L_{wA} :105dB(A) K_{wA} =3dB(A)
Porter des protections auditives lorsque la pression sonore est supérieure à	80dB(A) 
Valeur de vibration mesurée	5.2m/s ² K =1.5m/s ²

– L'amplitude d'oscillation indiquée dans ces instructions d'utilisation a été mesurée conformément et peut être utilisée pour une comparaison d'outils électroportatifs.

– Elle est également appropriée pour une estimation préliminaire de la sollicitation vibratoire.

– Si l'outil électroportatif est cependant utilisé pour d'autres applications, avec d'autres outils de travail ou avec un entretien non approprié, l'amplitude d'oscillation peut être différente. Pour une estimation précise de la sollicitation vibratoire, il est recommandé de prendre aussi en considération les espaces de temps pendant lesquels l'appareil est éteint ou en fonctionnement, mais pas vraiment utilisé. Ceci peut réduire considérablement la sollicitation vibratoire pendant toute la durée de travail. Déterminez des mesures de protection supplémentaires pour protéger l'utilisateur des effets de vibrations, telles que par exemple : Entretien de l'outil électroportatif et des outils de travail, maintenir les mains chaudes, organisation des opérations de travail.

AVERTISSEMENT: La valeur d'émission de vibrations pendant l'utilisation réelle de l'outil électrique peut différer de la valeur déclarée selon la façon dont l'outil est utilisé, selon les exemples suivants et d'autres variations sur la façon dont l'outil est utilisé:

Comment l'outil est utilisé et quels matériaux sont coupés ou percés.

L'outil est en bon état et bien entretenu

L'utilisation du bon accessoire pour l'outil et l'assurance qu'il est affûté et en bon état.

Le serrage du grip sur les poignées et le cas échéant les accessoires anti-vibrations utilisés.

Et l'outil est utilisé comme prévu dans sa conception et dans les présentes instructions.

Cet outil peut causer un syndrome de vibration du bras et de la main s'il n'est pas correctement géré

AVERTISSEMENT: Pour être précise, une évaluation du niveau d'exposition en conditions réelles d'utilisation doit également tenir compte de toutes les parties du cycle d'utilisation telles que les moments où l'outil est éteint, et ceux où il fonctionne au ralenti mais réalise pas réellement de tâche. Ceci peut réduire de façon significative le niveau d'exposition et la période de fonctionnement totale..

Aider à minimiser le risque d'exposition aux vibrations.

Utilisez TOUJOURS des ciseaux, des forets et des lames affûtés

Entretenez cet outil en accord avec les présentes instructions et maintenez-le lubrifié (si approprié)

Si l'outil doit être utilisé régulièrement, alors investissez dans des accessoires anti-vibrations.

Évitez d'utiliser des outils à des températures de 10°C ou moins

Planifiez votre travail pour étaler toute utilisation d'outil à fortes vibrations sur plusieurs jours.

ACCESSOIRES

	WG300E	WG301E	WG302E	WG303E
Huile adhérente pour chaîne	100ml	100ml	100ml	100ml
Couvercle de protection de la lame	1	1	1	1
Chaîne	1	1	1	1
Guide	1	1	1	1

Nous recommandons d'acheter tous les accessoires dans le magasin d'acquisition de la machine. Il est impératif d'utiliser des accessoires de bonne qualité et de marque connue et de choisir l'accessoire correct recommandé dans ce manuel. Pour plus d'informations, se référer à l'emballage des accessoires. Le personnel du magasin est également là pour vous conseiller.

AVERTISSEMENTS DE SECURITE GENERAUX POUR L'OUTIL



AVERTISSEMENT: Lire tous les avertissements de sécurité et toutes les instructions. Ne pas suivre les avertissements et instructions peut donner lieu à un choc électrique, un incendie et/ou une blessure sérieuse.



AVERTISSEMENT: Lire tous les avertissements de sécurité désignés par le symbole et toutes les instructions.

Conserver tous les avertissements et toutes les instructions pour pouvoir s'y reporter ultérieurement.

Le terme «outil» dans les avertissements fait référence à votre outil électrique alimenté par le secteur (avec cordon d'alimentation) ou votre outil fonctionnant sur batterie (sans cordon d'alimentation).



AVERTISSEMENTS DE SÉCURITÉ GÉNÉRAUX POUR L'OUTIL- SÉCURITÉ DE LA ZONE DE TRAVAIL

- 1) **Conserver la zone de travail propre et bien éclairée.** Les zones en désordre ou sombres sont propices aux accidents.
- 2) **Ne pas faire fonctionner les outils électriques en atmosphère explosive, par exemple en présence de liquides inflammables, de gaz ou de poussières.** Les outils électriques produisent des étincelles qui peuvent enflammer les poussières ou les fumées.
- 3) **Maintenir les enfants et les personnes présentes à l'écart pendant l'utilisation de l'outil.** Les distractions peuvent vous faire perdre le contrôle de l'outil.



AVERTISSEMENTS DE SÉCURITÉ GÉNÉRAUX POUR L'OUTIL-Sécurité électrique

- 1) **Il faut que les fiches de l'outil électrique soient adaptées au socle. Ne jamais modifier la fiche de quelque façon que ce soit. Ne pas utiliser d'adaptateurs avec des outils**

à branchement de terre. Des fiches non modifiées et des socles adaptés réduiront le risque de choc électrique.

- 2) **Eviter tout contact du corps avec des surfaces reliées à la terre telles que les tuyaux, les radiateurs, les cuisinières et les réfrigérateurs.** Il existe un risque accru de choc électrique si votre corps est relié à la terre.
- 3) **Ne pas exposer les outils à la pluie ou à des conditions humides.** La pénétration d'eau à l'intérieur d'un outil augmentera le risque de choc électrique.
- 4) **Ne pas maltraiter le cordon. Ne jamais utiliser le cordon pour porter, tirer ou débrancher l'outil. Maintenir le cordon à l'écart de la chaleur, du lubrifiant, des arêtes ou des parties en mouvement.** Des cordons endommagés ou emmêlés augmentent le risque de choc électrique.
- 5) **Lorsqu'on utilise un outil à l'extérieur, utiliser un prolongateur adapté à l'utilisation extérieure.** L'utilisation d'un cordon adapté à l'utilisation extérieure réduit le risque de choc électrique.
- 6) **Si l'usage d'un outil dans un emplacement humide est inévitable, utiliser une alimentation protégée par un dispositif à courant différentiel résiduel (RCD).** L'usage d'un RCD réduit le risque de choc électrique.



AVERTISSEMENTS DE SÉCURITÉ GÉNÉRAUX POUR L'OUTIL- SÉCURITÉ DES PERSONNES

- 1) **Rester vigilant, regarder ce que vous êtes en train de faire et faire preuve de bon sens dans votre utilisation de l'outil. Ne pas utiliser un outil lorsque vous êtes fatigué ou sous l'emprise de drogues, d'alcool ou de médicaments.** Un moment d'inattention en cours d'utilisation d'un outil peut entraîner des blessures graves des personnes.
- 2) **Utiliser un équipement de sécurité. Toujours porter une protection pour les yeux.** Les équipements de

sécurité tels que les masques contre les poussières, les chaussures de sécurité antidérapantes, les casques ou les protections acoustiques utilisés pour les conditions appropriées réduiront les blessures de personnes.

- 3) **Eviter tout démarrage intempestif. S'assurer que l'interrupteur est en position arrêt avant de brancher l'outil au secteur et/ou au bloc de batteries, de le ramasser ou de le porter.** Porter les outils en ayant le doigt sur l'interrupteur ou brancher des outils dont l'interrupteur est en position marche est source d'accidents.
- 4) **Retirer toute clé de réglage avant de mettre l'outil en marche.** Une clé laissée fixée sur une partie tournante de l'outil peut donner lieu à des blessures de personnes.
- 5) **Ne pas se précipiter. Garder une position et un équilibre adaptés à tout moment.** Cela permet un meilleur contrôle de l'outil dans des situations inattendues.
- 6) **S'habiller de manière adaptée. Ne pas porter de vêtements amples ou de bijoux. Garder les cheveux, les vêtements et les gants à distance des parties en mouvement.** Des vêtements amples, des bijoux ou les cheveux longs peuvent être pris dans des parties en mouvement.
- 7) **Si des dispositifs sont fournis pour le raccordement d'équipements pour l'extraction et la récupération des poussières, s'assurer qu'ils sont connectés et correctement utilisés.** Utiliser des collecteurs de poussière peut réduire les risques dus aux poussières.

 **AVERTISSEMENTS DE SÉCURITÉ GÉNÉRAUX POUR L'OUTIL-UTILISATION ET ENTRETIEN DE L'OUTIL**

- 1) **Ne pas forcer l'outil. Utiliser l'outil adapté à votre application.** L'outil adapté réalisera mieux le travail et de manière plus sûre au régime pour lequel il a été construit.
- 2) **Ne pas utiliser l'outil si l'interrupteur**

ne permet pas de passer de l'état de marche à arrêt et vice versa. Tout outil qui ne peut pas être commandé par l'interrupteur est dangereux et il faut le réparer.

- 3) **Débrancher la fiche de la source d'alimentation en courant et/ou le bloc de batteries de l'outil avant tout réglage, changement d'accessoires ou avant de ranger l'outil.** De telles mesures de sécurité préventives réduisent le risque de démarrage accidentel de l'outil.
- 4) **Conserver les outils à l'arrêt hors de la portée des enfants et ne pas permettre à des personnes ne connaissant pas l'outil ou les présentes instructions de le faire fonctionner.** Les outils sont dangereux entre les mains d'utilisateurs novices.
- 5) **Observer la maintenance de l'outil. Vérifier qu'il n'y a pas de mauvais alignement ou de blocage des parties mobiles, des pièces cassées ou toute autre condition pouvant affecter le fonctionnement de l'outil. En cas de dommages, faire réparer l'outil avant de l'utiliser.** De nombreux accidents sont dus à des outils mal entretenus.
- 6) **Garder affûtés et propres les outils permettant de couper.** Des outils destinés à couper correctement entretenus avec des pièces coupantes tranchantes sont moins susceptibles de bloquer et sont plus faciles à contrôler.
- 7) **Utiliser l'outil, les accessoires et les lames etc., conformément à ces instructions, en tenant compte des conditions de travail et du travail à réaliser.** L'utilisation de l'outil pour des opérations différentes de celles prévues pourrait donner lieu à des situations dangereuses.
- 8) **Gardez les poignées sèches, propres et exemptes d'huile ou de graisse.** Des poignées glissantes ne permettent pas une manutention et un contrôle sûr de l'outil dans des situations inattendues.



AVERTISSEMENTS DE SÉCURITÉ GÉNÉRAUX POUR L'OUTIL-MAINTENANCE ET ENTRETIEN

- 1) **Faire entretenir l'outil par un réparateur qualifié utilisant uniquement des pièces de rechange identiques.** Cela assurera le maintien de la sécurité de l'outil.
- 2) **Si le remplacement du câble d'alimentation est nécessaire, cela doit être réalisé par le fabricant ou son agent pour éviter un danger.**

AVERTISSEMENTS POUR LES TRONÇONNEUSES:

1. **Tenir toutes les parties du corps à distance de la chaîne, lorsque la tronçonneuse tourne. Avant la mise en service, s'assurer que la chaîne ne touché rien.** Lors du travail avec la tronçonneuse, dans un moment d'inattention, des vêtements ou des parties du corps peuvent être happés par la chaîne.
2. **Tenir la tronçonneuse à chaîne à deux mains, la main droite sur la poignée arrière et la main gauche sur la poignée avant.** Une autre position de travail lors de la mise en service de la tronçonneuse à chaîne n'est pas admissible, vue que cela augmenterait le risque de blessures.
3. **Porter des lunettes de protection ainsi qu'une protection acoustique. Nous conseillons également le port d'un équipement de protection pour la tête, les mains, les jambes et les pieds.** Des vêtements de protection appropriés diminuent le risque de blessure par les copeaux projetés dans tous les sens ou par un contact intempestif avec la chaîne de la scie.
4. **Ne travaillez pas sur un arbre avec la tronçonneuse.** En cas d'utilisation de la tronçonneuse sur un arbre, il y a risque de blessures.
5. **Toujours veiller à garder une position stable et équilibrée et n'utiliser la**

tronçonneuse que lorsque vous vous trouvez sur un sol ferme et plan. Si vous utilisez une échelle, un sol glissant ou instable peut entraîner une perte de contrôle de l'équilibre et de la tronçonneuse.

6. **Lors de la coupe d'une branche tendre, s'attendre à ce qu'elle revienne comme un ressort.** Quand la tension dans les fibres de bois se relâche, la branche sous tension peut frapper l'utilisateur et/ou lui faire perdre le contrôle de la tronçonneuse.
7. **Être spécialement vigilant lors de la coupe de broussailles et de jeunes arbres.** Les branches fines peuvent être happées par la tronçonneuse et vous frapper ou vous faire perdre l'équilibre.
8. **Porter la tronçonneuse par la poignée avant, la chaîne étant à l'arrêt et le rail de guidage orienté vers l'arrière. Lors du transport ou le stockage de la tronçonneuse, toujours placer le capot de protection.** En utilisant la tronçonneuse avec précaution, il y a peu de risque de toucher par mégarde la chaîne en rotation.
9. **Suivre les instructions concernant le graissage, le serrage de la chaîne et le remplacement d'accessoires.** Une chaîne qui n'est pas tendue ou graissée comme il faut peut se rompre ou augmenter le risqué d'un contrecoup.
10. **Maintenir les poignées sèches, propres et exemptes de graisse et d'huile.** Les poignées couvertes de graisse et d'huile sont glissantes et entraînent une perte de contrôle.
11. **Ne scier que du bois. N'utiliser la tronçonneuse que pour les travaux pour lesquels elle est conçue - par exemple : Ne jamais utiliser la tronçonneuse pour scier des matières plastiques, de la maçonnerie ou des matériaux de construction qui ne sont pas en bois.** L'utilisation de la tronçonneuse pour des travaux non conformes peut entraîner des situations dangereuses.
12. Pour plus de sécurité, il est recommandé

d'utiliser un disjoncteur différentiel avec un courant de défaut de 30 mA maximum.

Raisons possibles d'un contrecoup et moyens de l'éviter:

Un contrecoup peut se produire si la pointe du rail de guidage touche un objet ou que le bois s'arque et que la tronçonneuse se coince dans le tracé.

Dans certains cas, un contact avec la pointe du rail peut entraîner une réaction inattendue vers l'arrière, pendant laquelle le rail de guidage se dirige vers le haut dans la direction de l'utilisateur.

Un coinçage de la chaîne au niveau du bord supérieur du rail de guidage peut tout à coup repousser le rail vers l'arrière en direction de l'utilisateur.

Chacune de ces réactions peut entraîner une perte de contrôle de la tronçonneuse et causer des blessures graves.

Ne pas se fier exclusivement aux dispositifs de sécurité incorporés dans la tronçonneuse. L'utilisateur d'une tronçonneuse doit prendre différentes mesures pour pouvoir travailler sans risque d'accidents et de blessures.

Un contrecoup est la suite d'une mauvaise utilisation ou d'une utilisation incorrecte de l'appareil électroportatif. Il peut être évité en respectant les précautions décrites ci-dessous :

- **Tenir la tronçonneuse des deux mains, le pouce et les doigts entourant les poignées de la tronçonneuse. Mettre votre corps et vos bras dans une position qui vous permettra de résister aux forces exercées par un contrecoup.** Si des mesures appropriées ont été prises, l'utilisateur peut contrôler les forces exercées par un contrecoup. Ne jamais lâcher la tronçonneuse.
- **Éviter les positions du corps anormales et ne pas scier en levant les bras au-dessus des épaules.** Ceci permet d'éviter un contact accidentel avec la pointe du rail et assure un meilleur contrôle de la tronçonneuse dans des situations inattendues.
- **Toujours utiliser les rails de rechange et chaînes indiqués par le fabricant.**

D'autres rails et chaînes peuvent entraîner une rupture de la chaîne ou un contrecoup.

- **Suivre les instructions du fabricant concernant l'affûtage et l'entretien de la tronçonneuse.** Les limiteurs de profondeur trop bas augmentent les risques de contrecoup.



ATTENTION: Les conditions des réseaux électriques, des gouttes peu de tension peuvent apparaître lors du démarrage de l'ÉQUIPEMENT. Ceci peut influencer d'autres équipements (Ex. clignotement d'une lampe). Si le MAINS-IMPEDANCE $Z_{max} = 0,22 \text{ } 0,13 \text{ } \Omega$, telles perturbations ne sont pas attendus. (En cas de besoin, vous pouvez contacter votre distributeur d'électricité local pour de plus amples informations).

SYMBOLES



Avertissement



Lire les instructions d'utilisation



Porter une protection pour les yeux



Porter une protection pour les oreilles



Porter un masque contre la poussière



Gants de protection



Bottes de protection antidérapantes et coquées



Sens de coupe correcte des dents



Frein de chaîne



Le contact du bout de la lame peut faire soudain bondir le guide-chaîne vers le haut et vers l'avant, et cela peut blesser gravement l'utilisateur.



Le contact de l'extrémité du guide-chaîne avec tout objet doit être évité.



N'utilisez pas la tronçonneuse à une main.



Utilisez toujours la tronçonneuse à deux mains.



Classe de protection. Lors des réparations, utilisez uniquement des pièces de rechange identiques.



Ne pas exposer l'appareil à la pluie.



Avant tous les travaux de réglage et de maintenance, u lorsque le câble électrique est endommagé u coupé, retirer immédiatement la fiche de a prise de courant.



Les déchets d'équipements électriques et électroniques ne doivent pas être déposés avec les ordures ménagères. Ils sont collectés pour être recyclés dans des centres spécialisés. Consultez les autorités locales ou votre revendeur pour obtenir des renseignements sur l'organisation de la collect.

UTILISATION CONFORME

L'appareil est conçu pour abattre les arbres ainsi que pour scier des troncs, des branches, des poutres en bois, des planches, etc. et peut être utilisé pour des coupes longitudinales et transversales. Cet appareil n'est pas approprié à scier des matériaux essentiellement composés de minéraux.

MONTAGE

ATTENTION! Ne brancher la tronçonneuse à chaîne sur le réseau électrique qu'après avoir fini complètement le montage. Pour toute manipulation de la chaîne, utiliser toujours des gants de protection.

Montage du guide et de la chaîne

- Sortir avec précaution toutes les pièces de l'emballage.
 - Poser la tronçonneuse à chaîne sur une surface plane.
 - Utilisez uniquement des chaînes WORX conçues pour le guide-chaîne.**
 - Monter la chaîne (8) dans la rainure périphérique du guide (7). Veiller à la bonne direction de marche. Comparer la chaîne avec le symbole sens de rotation (14). Assurez-vous que le cliquet de tension de la chaîne (18) est orienté vers l'extérieur. (Voir A)
 - Poser les mailles de la chaîne autour du pignon de la chaîne (13) et monter le guide (7) de sorte que le boulon de fixation (17) et les deux goupilles de positionnement (15) prennent dans le trou longitudinal du guide (7). (Voir B)
 - Contrôler si toutes les pièces sont correctement positionnées et maintenir le guide avec la chaîne dans cette position. (Voir C1)
 - Monter soigneusement la protection, assurez-vous que le boulon du cliquet de chaîne (20) s'adapte bien à la rainure du plateau couvercle (11). (Voir C2)
 - Vissez le plateau couvercle (11) à l'aide du bouton de fixation (10). (Voir D)
- La chaîne n'est pas tendue. Tendez la chaîne de la manière décrite dans le chapitre « Tension

de la chaîne ».

Tension de la chaîne

La tension de la chaîne doit être contrôlée avant de commencer le travail, après avoir effectué les premières coupes et durant le travail de sciage à intervalles réguliers toutes les 10 minutes. Il faut prendre en considération que les chaînes neuves en particulier s'élargissent au début de manière importante.

ATTENTION! Débranchez la tronçonneuse du réseau électrique avant de régler la tension de la chaîne.

ATTENTION! Les bords coupants de la chaîne sont affûtés. Utilisez des gants de protection pour manipuler la chaîne.

ATTENTION! Conservez toujours la tension de chaîne appropriée. Une chaîne lâche augmentera les risques de rebond. Une chaîne lâche peut sauter hors de la rainure du guide-chaîne. Cela peut blesser gravement l'utilisateur et provoquer des dégâts matériels. Une chaîne lâche provoquera l'usure rapide de la chaîne, du guide-chaîne et de la roue dentées.

ATTENTION! La durée de vie de la chaîne dépend dans une large mesure d'un graissage suffisant et d'une bonne tension.

ATTENTION! La chaîne ne doit pas être tendue lorsqu'elle est très chaude, étant donné qu'elle se rétracte en refroidissant et qu'elle est alors trop tendue sur le guide.

- Poser la tronçonneuse à chaîne sur une surface plane.
- Tourner progressivement, et dans le sens des aiguilles d'une montre, le bouton de régulation de la tension de chaîne (10) jusqu'à ce que la chaîne ait la bonne tension. La bonne tension de chaîne est obtenue automatiquement. Le mécanisme du cliquet empêche la chaîne de se desserrer. (Voir E2)
- La chaîne (8) est correctement tendue lorsqu'elle peut être soulevée au milieu de 3 à 6 mm env. Ceci se fait d'une main en soulevant la chaîne contre le propre poids de l'appareil.

(Voir E1)

4. Lorsque la chaîne se relâche, dévissez entièrement le bouton de fixation/le bouton de tension de la chaîne puis revissez le plateau couvercle à l'aide du bouton de fixation.

GRAISSAGE DE LA CHAÎNE

 **IMPORTANT: A sa livraison, la tronçonneuse à chaîne n'est pas remplie d'huile adhérente pour chaîne. Il est important de la remplir d'huile avant de l'utiliser. L'utilisation de la tronçonneuse à chaîne sans huile adhérente pour chaîne ou avec un niveau d'huile en dessous du marquage minimum entraîne un endommagement de la appareil.**

La durée de vie et la puissance de coupe de la chaîne dépendent d'un graissage optimal. C'est la raison pour laquelle, durant son fonctionnement, la chaîne est automatiquement graissée d'huile adhérente pour chaîne par l'intermédiaire de la buse d'huile (16).

Remplir le réservoir d'huile:

1. Déposer la tronçonneuse à chaîne sur un support approprié, le couvercle du réservoir d'huile (4) orienté vers le haut.
2. Nettoyer l'endroit autour du couvercle du réservoir d'huile (4) à l'aide d'un torchon et dévisser le couvercle.
3. Mettez de l'huile pour chaîne WORX jusqu'à remplir en entier le réservoir.
4. Veiller à ce qu'aucune saleté n'entre dans le réservoir d'huile. Revisser le couvercle du réservoir d'huile (4) et le fermer.

 **IMPORTANT: Pour permettre un échange d'air entre le réservoir d'huile et l'environnement, le couvercle du réservoir d'huile a été équipé de petits canaux de compensation. Pour éviter que de l'huile ne sorte, veiller toujours**

à poser la scie horizontalement lorsqu'elle n'est pas utilisée (le couvercle du réservoir d'huile 4 est orienté vers le haut).

Utiliser exclusivement l'huile adhérente pour chaîne biodégradable recommandée afin de ne pas endommager la tronçonneuse à chaîne. Ne jamais utiliser d'huile recyclée ou d'huile usée. L'utilisation d'une huile non autorisée entraîne la perte du bénéfice de la garantie.

FONCTIONNEMENT

1. MISE EN FONCTIONNEMENT/ARRÊT (Voir F)

 **ATTENTION! Tenir compte de la tension du secteur ! La tension de la source de courant doit correspondre aux indications figurant sur la plaque signalétique de l'appareil.**

Afin de **mettre en marche** l'appareil, pousser le verrouillage de mise en marche (3), puis presser à fond l'interrupteur Marche/Arrêt (2) et le maintenir dans cette position. Maintenant, le verrouillage de mise en marche (3) peut être relâché.

Afin d'**arrêter** l'appareil, relâcher l'interrupteur Marche/Arrêt (2).

Une fois l'opération de sciage terminée, ne pas arrêter la tronçonneuse à chaîne en activant le protège-mains avant (mise en fonctionnement du frein de recul).

2. FREIN DE REcul (Voir G)

Le **frein de recul** constitue un mécanisme de sécurité qui est déclenché par l'intermédiaire du protègemain avant (5) en cas de recul de l'appareil. La chaîne s'arrête en l'espace d'un délai très court.

De temps en temps, effectuer un test de fonctionnement. Pousser le protège-main avant (5) vers l'avant (position ②) et mettre brièvement la tronçonneuse en marche. La chaîne ne doit pas démarrer. Pour débloquer le frein de recul, relâcher l'interrupteur Marche/Arrêt (2) et retirer le protège-main avant (5) (position ①).

Travailler avec la tronçonneuse à chaîne

- Le réservoir d'huile est-il rempli ? Contrôler le voyant du niveau d'huile (19) avant de commencer le travail, et, à intervalles

réguliers, durant le sciage. Rajouter de l'huile dès que le niveau d'huile a atteint le bord inférieur du voyant de contrôle. La quantité contenue dans le réservoir suffit pour 16 minutes env. et dépend des pauses et de l'intensité du travail. (Voir H)

- La chaîne est-elle correctement tendue et affûtée? Durant le sciage, contrôler la tension de la chaîne toutes les 10 minutes. Il faut prendre en considération que les chaînes neuves en particulier s'élargissent de manière importante. L'état de la chaîne influence dans une large mesure la performance de la tronçonneuse à chaîne. Seules les chaînes en parfait état protègent l'appareil contre une surcharge.

- Le frein de chaîne est-il débloqué et son fonctionnement est-il assuré ?

- Portez-vous les équipements de protection nécessaires? Porter des lunettes de protection ainsi qu'une protection acoustique.

Nous conseillons également le port d'un équipement de protection pour la tête, les mains, les jambes et les pieds. Des vêtements de protection appropriés réduisent le danger de blessures causées par le matériau coupé projeté, et par un contact accidentel de la chaîne.

Il est possible de contrôler le bon fonctionnement du graissage automatique de la chaîne, en mettant en fonctionnement la tronçonneuse à chaîne et en la tenant, la pointe dirigée vers un carton ou un papier se trouvant sur le sol. Attention à ne pas toucher le sol avec la chaîne, garder une distance de sécurité de 20cm. Le graissage automatique fonctionne parfaitement lorsqu'apparaît une tache d'huile qui deviant de plus en plus grande.

S'il n'y a pas de trace d'huile malgré que le réservoir soit rempli, voir « Problèmes et Solutions » ou contactez un agent de service WORX agréé.

Recul de l'appareil (Voir G)

Par cela, on comprend le rebond et le recul brusque de la tronçonneuse en marche pouvant se produire lorsque la pointe du guide touche le matériau à travailler ou lorsque la chaîne se bloque.

En cas de recul de l'appareil, la tronçonneuse réagit de manière imprévue provoquant ainsi de graves blessures chez l'utilisateur ou chez les personnes se trouvant aux alentours. Les coupes latérales, longitudinales et en biais doivent être effectuées avec la plus grande attention, étant donné que dans ces cas-là, les griffes d'immobilisation (9) ne peuvent pas être montées.

Pour éviter le recul de l'appareil :

- Positionner la tronçonneuse à chaîne le plus à plat possible.
- Ne jamais travailler avec une chaîne lâche, détendue ou fortement usée.
- Affûter la chaîne conformément aux instructions.
- Ne jamais travailler à une hauteur au-dessus des épaules.
- Ne jamais travailler avec la pointe du guide.
- Tenir toujours fermement la tronçonneuse à chaîne avec les deux mains.
- Toujours utiliser une chaîne freinant l'effet de recul de l'outil.
- Utiliser les griffes d'immobilisation comme levier.
- Faire attention à la bonne tension de la chaîne.

Comportement général

Tenir toujours fermement la tronçonneuse à chaîne des deux mains, la main gauche sur la poignée avant et la main droite sur la poignée arrière. Tenir en permanence les poignées serrées avec les doigts et le pouce. Ne jamais travailler d'une seule main. Toujours guider le câble d'alimentation vers l'arrière et le tenir en dehors de la zone où se trouvent la chaîne et le matériau à scier ; le positionner de sorte qu'il ne puisse pas rester coincé dans les branches petites ou grandes. (Voir G)

Ne faire fonctionner la tronçonneuse à chaîne que dans une position stable et équilibrée. Tenir la tronçonneuse à chaîne légèrement à droite du corps. (Voir I)

La chaîne doit tourner à pleine vitesse avant de toucher le bois. Pour cela, utiliser les griffes d'immobilisation (9) afin de supporter la tronçonneuse à chaîne sur le bois. Pendant le sciage, utiliser les griffes d'immobilisation

comme levier. (Voir J)

Lors du sciage de branches ou de troncs épais, positionner les griffes d'immobilisation à un point situé plus bas. Pour cela, retirer la tronçonneuse à chaîne afin de desserrer les griffes d'immobilisation et de les positionner plus bas. Ne pas enlever pour autant la tronçonneuse à chaîne du tracé.

Lors du sciage, ne pas exercer de pression sur la chaîne, mais la laisser travailler en exerçant une légère force de levier par l'intermédiaire des griffes d'immobilisation(9).

Ne jamais faire fonctionner la tronçonneuse à chaîne les bras tendus. Ne pas essayer de scier à des endroits d'accès difficile ou debout sur une échelle. Ne jamais travailler à une hauteur au-dessus des épaules. (Voir K)
Les meilleurs résultats sont obtenus lorsque la vitesse de coupe de la chaîne n'est pas réduite par une sollicitation trop intense. Attention à la fin de la coupe. Dès que la tronçonneuse à chaîne a terminé la coupe et qu'elle sort du tracé, le poids change de manière imprévue. Il y a risque d'accident pour les jambes et les pieds.

N'enlever la tronçonneuse à chaîne du tracé que lorsque la chaîne est en rotation.

tronçonneuse à chaîne bien à plat afin d'éviter un recul de l'outil.

Pour des travaux de sciage sur une pente, toujours travailler les troncs ou les pièces à scier d'en haut ou de côté.

Veiller à ne pas trébucher sur des souches d'arbre, des branches et des racines.

Sciage du bois sous tension (Voir L)

Lors du sciage de branches, d'arbres ou de bois se trouvant sous tension, il y a risque de graves blessures. La plus grande attention est fortement recommandée.

Seuls des spécialistes en la matière devraient effectuer de tels travaux.

Si le bois repose des deux côtés, couper d'abord par le haut un tiers du diamètre du tronc (Y), puis tronçonner le tronc au même endroit par le bas (Z) afin d'éviter des éclats ou le coinçage de la tronçonneuse à chaîne. Faire attention cependant à ne pas toucher le sol. Si, par contre, le bois ne repose que d'un seul côté, couper d'abord par en bas un tiers du diamètre du tronc (Y), puis tronçonner le tronc au même endroit par le haut (Z) afin d'éviter des éclats ou le coinçage de la tronçonneuse à chaîne.

Abattre les arbres (Voir M)

Toujours porter un casque afin d'être protégé des branches qui tombent.

Seuls doivent être abattus au moyen de la tronçonneuse à chaîne les arbres dont le diamètre du tronc est inférieur à la longueur du guide.

① **Veiller à la sécurité aux alentours de la zone de travail. Faire attention à ce qu'aucune personne ni animal ne se trouve dans la ligne de chute de l'arbre. Ne jamais essayer de libérer une tronçonneuse à chaîne coincée lorsque le moteur est en marche. Utiliser des cales en bois pour libérer la chaîne.**

Lorsque deux ou plusieurs personnes abattent ou scient des arbres en même temps, la distance entre les personnes qui abattent et celles qui scient devrait faire au moins deux fois la hauteur de l'arbre à abattre. Quand des arbres sont abattus, veiller à ce qu'aucune personne ne coure aucun danger, à ne pas

Sciage de troncs

Respecter les instructions de sécurité suivantes: Poser le tronc conformément à la figure et le soutenir de sorte que la ligne de coupe reste ouverte et que la chaîne ne se trouve pas coincée. (Voir I, L)

Ajuster et bien fixer les pièces en bois plus courtes.

Ne scier que des pièces en bois. Éviter de toucher des pierres et des clous, parce que ceux-ci pourraient être projetés vers le haut, endommager la chaîne ou causer de graves blessures sur l'utilisateur ou des personnes se trouvant à proximité.

Ne pas toucher de clôtures en fil de fer ou le sol avec la tronçonneuse à chaîne en marche.

La tronçonneuse à chaîne n'est pas appropriée pour élaguer des arbres.

Les coupes longitudinales doivent être effectuées avec le plus grand soin, étant donné que les griffes d'immobilisation (9) ne peuvent pas être utilisées. Guider la

toucher de câbles d'alimentation et à ne pas causer de dommages matériels. Au cas où un arbre toucherait un câble d'alimentation, immédiatement informer le distributeur d'énergie.

Si les travaux de sciage sont effectués sur des pentes, il est recommandé à l'utilisateur de la tronçonneuse de se placer en contre-haut de l'arbre à abattre, parce qu'il est probable que l'arbre, une fois abattu, roulera ou glissera vers le bas.

② Il est recommandé de prévoir et, le cas échéant, de dégager une voie d'issue avant de commencer à abattre les arbres. La voie d'issue devrait aller vers l'arrière et en biais de la ligne de chute de l'arbre estimée.

③ Avant d'abattre l'arbre, évaluer l'inclinaison naturelle de l'arbre, la position des grandes branches et la direction du vent pour pouvoir juger dans quelle direction l'arbre va tomber. Enlever saletés, pierres, bouts d'écorce, clous, agrafes et fils métalliques.

Exécuter une entaille: Perpendiculairement à la direction de la chute, scier une entaille (X – W) dont la profondeur fait un tiers du diamètre de l'arbre. D'abord effectuer l'entaille inférieure horizontale. Cela évite que la chaîne ou la barre de guidage ne se coince pendant l'exécution de la deuxième entaille.

Exécuter une coupe d'abattage:

Positionner la coupe d'abattage (Y) au moins 50 mm au-dessus de l'entaille horizontale.

Effectuer la coupe parallèlement à l'entaille horizontale. Scier de façon qu'il reste un dos (latte de coupe) qui sert de charnière. Cette charnière évite que l'arbre ne tourne et tombe dans la mauvaise direction. Ne pas scier complètement le dos.

Lorsque la coupe d'abattage approche du dos, l'arbre devrait commencer à tomber. S'il s'avère que l'arbre ne tombe probablement pas dans la direction souhaitée ou qu'il se penche vers l'arrière et que la chaîne de la tronçonneuse coince, interrompre la coupe et utiliser des coins en bois, en matière plastique ou en aluminium pour faire revenir l'arbre dans la direction souhaitée et pour ouvrir la coupe.

Lorsque l'arbre commence à tomber, sortir la tronçonneuse de la coupe, l'arrêter, la poser

par terre et quitter la zone de danger par la voie d'issue prévue.

Faire attention aux branches qui tombent et à ne pas trébucher.

Faire maintenant tomber l'arbre en enfonçant une cale (Z) dans la coupe horizontale.

Lorsque l'arbre commence à chuter, faire attention aux branches et aux rameaux qui tombent.

Ebranchage (Voir N)

Il s'agit ici du découpage des branches d'un arbre abattu. Lors de l'ébranchage, ne pas commencer par le découpage des grosses branches inférieures. Ces dernières soutiennent l'arbre. Découper les branches plus petites conformément à l'illustration, d'une seule coupe. Les branches sous tension devraient être sciées du bas vers le haut afin d'éviter que la scie ne se coince.

Tronçonner les troncs d'arbre (Voir O)

Il s'agit du découpage en tronçons de l'arbre abattu. Veiller à maintenir une position stable et à répartir le poids de votre corps uniformément sur vos deux pieds. Si possible, caler et soutenir le tronc au moyen de branches, de poutres ou de cales. Suivre les instructions simples pour sciage facile.

Si la longueur entière du tronc est placée uniformément, ainsi qu'illustré, scier en commençant par le haut.

Si le tronc est placé ainsi qu'illustré sur une extrémité, couper d'abord l'entaille d'abattage à une profondeur correspondant à 1/3 du diamètre de l'arbre en commençant par le bas, puis amorcer la coupe d'abattage plus haut à la hauteur de l'entaille inférieure. (Voir P)

Si le tronc repose ainsi qu'illustré sur les deux extrémités, couper d'abord l'encoche à une profondeur qui correspond à 1/3 du diamètre du tronc en commençant par le haut, puis 2/3 par le bas à la hauteur de l'entaille supérieure. (Voir Q)

Lors des travaux de sciage en terrain incliné, se mettre toujours, ainsi qu'illustré, au-dessus du tronc. Afin d'assurer le contrôle complet au moment où le tronc est « complètement scié », réduire la pression appliquée en fin de coupe tout en continuant à maintenir

une prise ferme sur les poignées de la tronçonneuse. Veiller à ce que la chaîne de la scie ne touche pas le sol. Une fois la coupe terminée, attendre l'arrêt total de la chaîne de la scie avant de retirer la tronçonneuse. Toujours mettre le moteur de la tronçonneuse hors fonctionnement avant de passer à l'arbre suivant. (Voir R)

NETTOYAGE ET ENTRETIEN

Avant d'effectuer tous travaux de maintenance, débrancher la fiche de la prise de courant.

Remarque: Afin d'assurer une utilisation longue et fiable de la tronçonneuse à chaîne, procéder à intervalles réguliers aux travaux d'entretien suivants.

Contrôler la tronçonneuse à chaîne à intervalles réguliers afin de détecter des défauts visibles tels qu'une chaîne détachée, décrochée ou endommagée, des raccords détachés ou des pièces usées ou endommagées.

Vérifier que les couvercles et les dispositifs de protection ne soient pas endommagés et qu'ils soient correctement montés.

Les travaux d'entretien ou de réparation nécessaires doivent être effectués avant d'utiliser la tronçonneuse à chaîne.

Si, malgré tous les soins apportés à la fabrication et au contrôle de la tronçonneuse à chaîne, celle-ci devait avoir un défaut, la réparation ne doit être confiée qu'à une station de service après-vente agréée pour outillage.

Avant d'envoyer la tronçonneuse à chaîne par la poste, penser à vider le réservoir d'huile.

Remplacement/changement de la chaîne et du guide.

Contrôler la chaîne et le guide conformément aux instructions figurant dans le chapitre « Tension de la chaîne ».

La rainure périphérique du guide s'use avec le temps. Lors du remplacement de la chaîne, tourner le guide de 180° afin de compenser

l'usure.

Contrôler le pignon de la chaîne (13). Lorsque celui-ci est endommagé ou usé en raison d'une sollicitation intense, il doit être remplacé par un service après-vente. Si le guide-chaîne est usé ou endommagé, sortez le cliquet de tension de la chaîne du guide en défilant les vis dans le sens inverse des aiguilles d'une montre. La partie dépassante du cliquet (a) doit être rentrée dans le trou du guide. (Voir S)

Contrôle du graissage automatique

Faites aiguiser votre chaîne chez un professionnel ou bien faites-le vous-même en utilisant un kit d'affûtage. Si, bien que le réservoir d'huile soit rempli, aucune tache d'huile n'apparaît, consultez le chapitre « Dépannage » ou contactez le service après-vente.

NETTOYAGE/STOCKAGE

Nettoyer le carter en matière plastique de la tronçonneuse à chaîne à l'aide d'une brosse douce et d'un chiffon propre. Ne pas utiliser d'eau ni de solvants ou détergents abrasifs. Enlever toutes les saletés pouvant adhérer sur la tronçonneuse à chaîne et notamment sur les ouïes de ventilation.

Après une durée d'utilisation de 1 à 3 heures, démonter la capot, le guide et la chaîne et nettoyer à l'aide d'une brosse.

A l'aide d'une brosse, enlever toutes les particules pouvant adhérer sous la capot, le pignon de la chaîne et la fixation du guide. Nettoyer la buse d'huile à l'aide d'un chiffon propre.

Au cas où la tronçonneuse à chaîne devrait être stockée pour une période assez longue, nettoyer la chaîne et le guide.

Ranger la tronçonneuse à chaîne dans un endroit sec et sûr, et hors de portée des enfants.

Afin d'éviter que de l'huile ne sorte, s'assurer que l'appareil soit posé en position horizontale (vis de remplissage d'huile dirigée vers le haut). Lors du stockage de l'appareil dans son emballage, le réservoir d'huile doit être complètement vidé.

DÉPANNAGE

Problème	Cause possible	Remède
La tronçonneuse à chaîne ne fonctionne pas	Déclenchement du frein de recul L'alimentation en courant électrique fait défaut Prise de courant défectueuse Câble électrique endommagé Fusible défectueux	Tirer le protège-mains 5 avant vers soi (position ① figure G) Contrôler le système d'alimentation en courant électrique Essayer une autre source de courant, le cas échéant changer de prise Contrôler le câble, et le remplacer éventuellement Remplacer le fusible
La tronçonneuse à chaîne travaille par intermittence	Câble électrique endommagé Mauvais contact externe Mauvais contact interne Interrupteur Marche/Arrêt défectueux	Contrôler le câble, et le remplacer éventuellement Contacter un service après-vente Contacter un service après-vente Contacter un service après-vente
Chaîne trop sèche	Pas d'huile dans le réservoir Obturation du dispositif d'aération dans le couvercle du réservoir d'huile Tuyau de sortie d'huile obturé	Rajouter de l'huile Nettoyer le couvercle du réservoir d'huile Déboucher le tuyau de sortie d'huile
Frein de recul/frein de démarrage	La chaîne n'est pas freinée le mécanisme de commande dans le protège-main avant	Contacteur un service après-vente
Chaîne/glissière trop chaude	Pas d'huile dans le réservoir Obturation du dispositif d'aération dans le couvercle du réservoir d'huile Tuyau de sortie d'huile obturé Tension trop grande de la chaîne Chaîne émoussée	Rajouter de l'huile Nettoyer le couvercle du réservoir d'huile Déboucher le tuyau de sortie d'huile Régler la tension de la chaîne Réaffûter la chaîne ou la remplacer
La tronçonneuse à chaîne broute, génère des vibrations ou ne scie pas correctement	Tension trop faible de la chaîne Chaîne émoussée Chaîne usée Dents de la chaîne orientées dans la mauvaise direction	Régler la tension de la chaîne Réaffûter la chaîne ou la remplacer Remplacer la chaîne Monter à nouveau la chaîne en mettant les dents dans la bonne direction

N'utilisez jamais d'outils ayant un bouton marche/arrêt ou un frein anti-rebond défectueux (Protection de main).

Pour tout autre défaut technique, veuillez contacter notre ligne d'aide ou le centre de service local.

PROTECTION DE L'ENVIRONNEMENT



Les déchets d'équipements électriques et électroniques ne doivent pas être déposés avec les ordures ménagères. Ils sont collectés pour être recyclés dans des centres spécialisés. Consultez les autorités locales ou votre revendeur pour obtenir des renseignements sur l'organisation de la collecte.

EC DECLARATION DE CONFORMITE

Nous,
POSITEC Germany GmbH
Theodor-Heuss-Ring 1-3
50668 Köln

Déclarons ce produit,
Description **WORX Tronçonneuse**
Modèle

WG300E WG301E WG302E WG303E

Fonction

**Pour abattre les arbres ainsi que pour
scier des troncs, des branches, des
poutres en bois, des planches, etc.**

Conforme aux directives suivantes

Directive européenne Machine

2006/42/CE

Directive européenne Basse Tension

2006/95/CE

Directive européenne sur la Comptabilité

ElectroMagnétique

2004/108/CE

Directive sur l'émission du bruit pour un
équipement à utiliser en extérieur

2000/14/CE amendée par 2005/88/CE

- Procédure d'évaluation de la conformité
conformément à **Annex V**

- Niveau de pression acoustique **105dB(A)**

- Niveau d'intensité acoustique **108dB(A)**

Et conforme aux normes

EN 60745-1

EN 60745-2-13

EN ISO 3744

EN 55014-1

EN 55014-2

EN 61000-3-2

EN 61000-3-11

La personne autorisée à compiler le dossier
technique,

Nom: Russell Nicholson

**Adresse: Positec Power Tools (Europe)
Ltd, PO Box 152, Leeds, LS10 9DS, UK**

Jacky Zhou 

2011/09/13
Jacky Zhou
Responsable qualité POSITEC

-
- 1. IMPUGNATURA POSTERIORE**

 - 2. INTERRUTTORE DI AVVIO/ARRESTO**

 - 3. PULSANTE DI SICUREZZA**

 - 4. TAPPO DEL SERBATOIO PER L'OLIO**

 - 5. SBLOCCO DEL FRENACATENA (PROTEZIONE MANO)**

 - 6. IMPUGNATURA ANTERIORE**

 - 7. LAMA**

 - 8. CATENA DELLA SEGA**

 - 9. DENTI A PRESA MORDENTE**

 - 10. IMPUGNATURA DI SERRAGGIO/ MANOPOLA PER TENSIONE DELLA CATENA**

 - 11. CUFFIA DI PROTEZIONE**

 - 12. COPERTURA PROTETTIVA DELLA LAMA**

 - 13. ROCCHETTO PER CATENA**

 - 14. SIMBOLO DELLA DIREZIONE DI MARCIA E DI TAGLIO**

 - 15. TRAVERSINO DI GUIDA PER LA LAMA**

 - 16. UGELLO PER L'OLIO**

 - 17. BULLONE DI FISSAGGIO**





 - 18. FERMO DI TENSIONATURA DELLA CATENA**

 - 19. INDICATORE DEL LIVELLO DELL'OLIO (Vedere H)**

 - 20. BULLONE DI RECUPERO DELLA CATENA (Vedere C2)**
-

* Gli accessori illustrati o descritti nelle istruzioni per l'uso non sono sempre compresi nella fornitura!

DATI TECNICI

	WG300E	WG301E	WG302E	WG303E
Tensione nominale	220- 240V~50/60Hz	220- 240V~50/60Hz	220- 240V~50/60Hz	220- 240V~50/60Hz
Potenza assorbita nominale	1800W		2000W	
Lunghezza della lama	350mm	400mm	350mm	400mm
Velocità della catena	10m/s		12m/s	
Capacità del serbatoio di scorta olio	200ml			
Passo della catena	3/8"			
Quantità degli elementi di trazione	53	57	53	57
Calibro della catena	0.05"			
Tipo di catena per la sega	Oregon (91VG053X)	Oregon (91VG057X)	Oregon (91VG053X)	Oregon (91VG057X)
Tipo di barra	Oregon, (140SCEA041)	Oregon, (160SCEA041)	Oregon, (140SCEA041)	Oregon, (160SCEA041)
Peso(catena e barra inclusa)	4.7kg	4.8kg	4.7kg	4.8kg
Classe protezione				

55

DATI RELATIVI AL RUMORE E ALLA VIBRAZIONE

Pressione acustica ponderata A	L_{PA} :93dB(A) K_{PA} =3dB(A)
Potenza acustica ponderata A	L_{WA} :105dB(A) K_{WA} =3dB(A)
Indossare protezione per le orecchie quando la pressione acustica è superiore a	80dB(A) 
Vibrazione ponderata tipica	5.2m/s ² K =1.5m/s ²

– Il livello di vibrazioni indicato nelle presenti istruzioni è stato rilevato seguendo una procedura di misurazione conforme e può essere utilizzato per confrontare gli elettroutensili.

– Lo stesso è idoneo anche per una valutazione temporanea della sollecitazione da vibrazioni.

– Qualora l'elettroutensile venisse utilizzato tuttavia per altri impieghi, con accessori differenti oppure con manutenzione insufficiente, il livello di vibrazioni può differire.

Per una valutazione precisa della sollecitazione da vibrazioni bisognerebbe considerare anche i tempi in cui l'apparecchio è spento oppure è acceso ma non è utilizzato effettivamente. Questo può ridurre chiaramente la sollecitazione da vibrazioni

per l'intero periodo operativo. Adottare misure di sicurezza supplementari per la protezione dell'operatore dall'effetto delle vibrazioni come p. es.: manutenzione

dell'elettrotensile e degli accessori, mani calde, organizzazione dello svolgimento del lavoro.

AVVERTENZA: Il valore delle vibrazioni emesse durante il reale utilizzo dello strumento possono differire dal valore dichiarato in base ai modi con cui viene usato lo strumento, ai seguenti esempi e ad altre variabili:

Come viene usato l'apparecchio e i materiali tagliati o forati.

Le condizioni e la buona manutenzione dello strumento

L'uso dell'accessorio corretto per il taglio e la sua affilatura, nonché le sue buone condizioni.

La stretta sull'impugnatura e l'eventuale utilizzo di accessori antivibrazione.

L'adeguatezza dell'utilizzo dell'utensile rispetto a quanto previsto.

Questo strumento potrebbe causare la sindrome della vibrazione dell'avambraccio se il suo utilizzo non viene gestito correttamente

AVVERTENZA: Per essere precisi, una stima del livello di esposizione nelle attuali condizioni di utilizzo dovrebbe anche tenere conto di tutte le parti del ciclo operativo, come le volte in cui lo strumento viene spento e il tempo in cui viene lasciato girare a vuoto senza realmente fare il suo lavoro. Questo potrebbe ridurre significativamente il livello di esposizione sul periodo di lavoro totale.

Un aiuto a minimizzare il proprio rischio di esposizione alle vibrazioni.

Usare sempre scalpelli, trapani e lame affilati.

Conservare questo strumento sempre in conformità a queste istruzioni e mantenerlo ben lubrificato (dove appropriato).

Se lo strumento deve essere usato regolarmente, investire in accessori antivibrazione.

Evitare l'utilizzo dello strumento a temperature di 10°C o inferiori

Pianificare il programma di lavoro in modo da suddividere i lavori che implicano le maggiori vibrazioni nell'arco di più giorni.

ACCESSORI

	WG300E	WG301E	WG302E	WG303E
Olio adesivo per seghe a catena	100ml	100ml	100ml	100ml
Copertura protettiva della lama	1	1	1	1
Catena per la sega	1	1	1	1
Lama	1	1	1	1

Si raccomanda di acquistare tutti gli accessori nello stesso negozio in cui è stato acquistato l'attrezzo. Usare accessori di buona qualità e di marca sconosciuta. Fare riferimento alla confezione dell'accessorio per altri dettagli. Il personale del negozio può aiutarvi e consigliarvi.

AVVISI GENERALI PER LA SICUREZZA DEGLI UTENSILI A MOTORE

 **ATTENZIONE! È assolutamente necessario leggere attentamente tutte le istruzioni.** Eventuali errori

nell'adempimento delle istruzioni qui di seguito riportate potranno causare scosse elettriche, incendi e/o lesioni gravi.

 **AVVISO Leggere tutti gli avvisi relative alla sicurezza indicati dal simbolo e tutte le istruzioni.**

Conservare tutti gli avvisi e le istruzioni per poterle consultare quando necessario.

Il termine qui di seguito utilizzato «utensile elettrico» si riferisce ad utensili elettrici alimentati dalla rete (con linea di allacciamento), nonché ad utensili elettrici alimentati a pile (senza linea di allacciamento).

AVVISI GENERALI PER LA SICUREZZA DEGLI UTENSILI A MOTORE -POSTO DI LAVORO

1) **Mantenere pulito ed ordinato il posto di lavoro.** Il disordine e le zone di lavoro non illuminate possono essere fonte di incidenti.

2) **Evitare d'impiegare l'utensile in ambienti soggetti al rischio di esplosioni nei quali si trovino liquidi, gas o polveri infiammabili.** Gli utensili elettrici producono scintille che possono far infiammare la polvere o i gas.

3) **Mantenere lontani i bambini ed altre persone durante l'impiego dell'utensile elettrico.** Eventuali distrazioni potranno comportare la perdita del controllo sull'utensile.

AVVISI GENERALI PER LA SICUREZZA DEGLI UTENSILI A MOTORE SICUREZZA ELETTRICA

1) **La spina per la presa di corrente dovrà essere adatta alla presa. Evitare assolutamente di apportare modifiche alla spina. Non impiegare spine adattatrici assieme ad utensili con collegamento a terra.** Le spine non modificate e le prese adatte allo scopo

riducono il rischio di scosse elettriche.

2) **Evitare il contatto fisico con superfici collegate a terra, come tubi, riscaldamenti, cucine elettriche e frigoriferi.** Sussiste un maggior rischio di scosse elettriche nel momento in cui il corpo è messo a massa.

3) **Custodire l'utensile al riparo dalla pioggia o dall'umidità.** L'eventuale infiltrazione di acqua in un utensile elettrico va ad aumentare il rischio d'insorgenza di scosse elettriche.

4) **Non usare il cavo per scopi diversi da quelli previsti al fine di trasportare o appendere l'apparecchio, oppure di togliere la spina dalla presa di corrente. Mantenere l'utensile al riparo da fonti di calore, dall'olio, dagli spigoli da parti di strumenti in movimento.** I cavi danneggiati o aggrovigliati aumentano il rischio d'insorgenza di scosse elettriche.

5) **Qualora si voglia usare l'utensile all'aperto, impiegare solo ed esclusivamente cavi di prolunga omologati per l'impiego all'esterno.**

L'uso di un cavo di prolunga omologato per l'impiego all'esterno riduce il rischio d'insorgenza di scosse elettriche.

6) **Se si deve utilizzare l'utensile a motore in un luogo umido, utilizzare una fonte di alimentazione con protezione a corrente residua.** L'uso di un dispositivo a corrente residua riduce il rischio di folgorazioni elettriche.

AVVISI GENERALI PER LA SICUREZZA DEGLI UTENSILI A MOTORE SICUREZZA DELLE PERSONE

1) **È importante concentrarsi su ciò che si sta facendo e a maneggiare con giudizio l'utensile elettrico durante le operazioni di lavoro. Non utilizzare l'utensile in caso di stanchezza o sotto l'effetto di droghe, bevande alcoliche e medicinali.** Un attimo di distrazione durante l'uso dell'utensile potrà causare lesioni gravi.

2) **Indossare sempre equipaggiamento protettivo individuale, nonché guanti**

protettivi. Se si avrà cura d'indossare equipaggiamento protettivo individuale come la maschera antipolvere, la calzatura antidirucchiolevole di sicurezza, il casco protettivo o la protezione dell'udito, a seconda dell'impiego previsto per l'utensile elettrico, si potrà ridurre il rischio di ferite.

- 3) **Evitare avviamenti involontari. Controllare che l'interruttore sia nella posizione off prima di effettuare il collegamento a una sorgente di alimentazione/batteria, e prima di sollevare o trasportare l'utensile.** Il fatto di tenere il dito sopra all'interruttore o di collegare l'utensile acceso all'alimentazione di corrente potrà essere causa di incidenti.
- 4) **Togliere gli attrezzi di regolazione o la chiave inglese prima di accendere l'utensile.** Un utensile o una chiave inglese che si trovino in una parte di strumento in rotazione potranno causare lesioni.
- 5) **È importante non sopravvalutarsi. Avere curadi mettersi in posizione sicura e di mantenere l'equilibrio.** In tale maniera sarà possibile controllare meglio l'apparecchio in situazioni inaspettate.
- 6) **Indossare vestiti adeguati. Evitare di indossare vestiti lenti o gioielli.** Tenere i capelli, i vestiti ed i guanti lontani da pezzi in movimento. Vestiti lenti, gioielli o capelli lunghi potranno impigliarsi in pezzi in movimento.
- 7) **Se sussiste la possibilità di montare dispositivi di aspirazione o di captazione della polvere, assicurarsi che gli stessi siano stati installati correttamente e vengano utilizzati senza errori.** L'impiego dei suddetti dispositivi diminuisce il pericolo rappresentato dalla polvere.



AVVISI GENERALI PER LA SICUREZZA DEGLI UTENSILI A MOTORE MANEGGIA ED IMPIEGO ACCURATO DI UTENSILI ELETTRICI

- 1) **Non sovraccaricare l'utensile.**

Impiegare l'utensile elettrico adatto per sbrigare il lavoro. Utilizzando l'utensile elettrico adatto si potrà lavorare meglio e con maggior sicurezza nell'ambito della gamma di potenza indicata.

- 2) **Non utilizzare utensili elettrici con interruttori difettosi.** Un utensile elettrico che non si può più accendere o spegnere è pericoloso e dovrà essere riparato.
- 3) **Scolleghare la spina dalla sorgente di alimentazione e/o la batteria dall'utensile prima di effettuare regolazione, cambiare accessori, o riporre gli utensili a motore.** Tale precauzione eviterà che l'apparecchio possa essere messo in funzione inavvertitamente.
- 4) **Custodire gli utensili elettrici non utilizzati al di fuori della portata dei bambini. Non fare usare l'apparecchio a persone che non sono abituate ad usarlo o che non abbiano letto le presenti istruzioni.** Gli utensili elettrici sono pericolosi se utilizzati da persone inesperte.
- 5) **Effettuare accuratamente la manutenzione dell'apparecchio. Verificare che le parti mobili dello strumento funzionino perfettamente e non s'inzeppino, che non ci siano pezzi rotti o danneggiati al punto tale da limitare la funzione dell'apparecchio stesso. Far riparare le parti danneggiate prima d'impiegare l'apparecchio.** Numerosi incidenti vengono causati da utensili elettrici la cui manutenzione è stata effettuata poco accuratamente.
- 6) **Mantenere affilati e puliti gli utensili da taglio.** Gli utensili da taglio curati con particolare attenzione e con taglianti affilati s'inzeppano meno frequentemente e sono più facili da condurre.
- 7) **Utilizzare utensili elettrici, accessori, attrezzi, ecc. in conformità con le presenti istruzioni e secondo quanto previsto per questo tipo specifico di apparecchio. Osservare le condizioni**

di lavoro ed il lavoro da eseguirsi durante l'impiego. L'impiego di utensili elettrici per usi diversi da quelli consentiti potrà dar luogo a situazioni di pericolo.

- 8) **Le impugnature devono essere conservate pulite, asciutte e prive di olio e grasso.** Se le impugnature sono scivolose non è possibile controllare in modo sicuro l'apparecchiatura in caso di situazioni impreviste.



AVVISI GENERALI PER LA SICUREZZA DEGLI UTENSILI A MOTORE - ASSISTENZA

- 1) **Fare riparare l'apparecchio solo ed esclusivamente da personale specializzato e solo impiegando pezzi di ricambio originali.** In tale maniera potrà essere salvaguardata la sicurezza dell'apparecchio.
- 2) **Se è necessario sostituire il cavo di alimentazione, tale operazione deve essere effettuata dal costruttore o da un suo rappresentante per evitare rischi per la sicurezza.**

INDICAZIONI DI PERICOLO PER SEGHE A CATENA:

1. **Quando la sega è in azione tenere tutte le parti del corpo lontane dalla catena della sega. Prima di avviare la sega assicurarsi che la catena della sega non possa arrivare a toccare niente.** Lavorando con una sega a catena vi è il serio pericolo che in un attimo di distrazione la catena della sega possa far presa su un indumento oppure su parti del corpo.
2. **Tenere la sega a catena ben ferma afferrando con la mano destra l'impugnatura posteriore e con la mano sinistra l'impugnatura anteriore.** Tenendo la sega a catena in un'altra posizione operativa si viene ad aumentare il rischio di incidenti e, quindi, non può essere utilizzata.
3. **Portare occhiali e cuffie di protezione. Si consiglia di utilizzare**

ulteriori equipaggiamenti di protezione per la testa, le mani, le gambe ed i piedi. Tramite indumenti di protezione adatti si riduce il rischio di incidenti dovuto a materiale di scarto scaraventato per l'aria o a contatti accidentali con la catena della sega.

4. **Non lavorare mai con la sega a catena su un albero.** Utilizzando impropriamente una sega a catena su un albero si vengono a creare seri rischi di incidenti.
5. **Accertarsi sempre una posizione operativa sicura ed utilizzare la sega a catena unicamente su una base che sia ben solida, sicura e piana.** In caso di utilizzo di scale, una base scivolosa oppure instabile può provocare una perdita del controllo sull'equilibrio e sulla sega a catena.
6. **Durante il taglio di un ramo che si trova sotto sollecitazione, calcolare sempre la possibilità che possa scattare all'indietro.** Liberando la tensione delle fibre del legno è possibile che il ramo teso possa colpire l'operatore e/o fargli perdere il controllo sulla sega a catena.
7. **Si raccomanda di operare con la dovuta attenzione quando si taglia legname nel sottobosco ed alberi giovani.** Il materiale sottile può rimanere impigliato nella catena della sega e colpire l'operatore facendogli perdere l'equilibrio.
8. **Portare la sega a catena tenendola all'impugnatura anteriore con la catena della sega ferma ed il binario di guida rivolto verso l'indietro. Trasportando oppure conservando la sega a catena applicare sempre la copertura di protezione.** Un trattamento accurato con la sega a catena contribuisce a ridurre la probabilità di un contatto accidentale con la catena della sega in funzione.
9. **Attenersi alle istruzioni relative alla lubrificazione, alla tensione della catena ed alla sostituzione di accessori opzionali.** Una catena che non sia tesa oppure lubrificata

- correttamente può rompersi oppure aumentare il rischio di un contraccolpo.
10. **Avere cura di tenere le impugnature sempre asciutte, pulite e completamente libere da olio e da materiale grasso.** Impugnature sporche di grasso e di olio sono scivolose e possono comportare la perdita del controllo.
 11. **Tagliare solo ed esclusivamente legname. Utilizzare la sega a catena solo per lavori per i quali essa è esplicitamente prevista – Esempio: Non utilizzare la sega a catena per tagliare materiali sintetici, murature oppure altri materiali costruttivi che non siano di legno.** Utilizzando la sega a catena per lavori non consentiti si possono provocare situazioni molto pericolose.
 12. Per una maggiore sicurezza, si consiglia di usare un dispositivo di protezione dalla corrente residua (RCD) con una corrente di apertura non superiore ai 30 mA.

POSSIBILI CAUSE ED ACCORGIMENTI PER IMPEDIRE UN CONTRACCOLPO:

60 Un contraccolpo si può verificare quando la punta del binario di guida tocca un oggetto oppure quando il legname si piega e la catena della sega resta bloccata nel taglio. Toccando la punta del binario di guida si può in alcuni casi provocare una reazione improvvisa all'indietro nel corso della quale il binario di guida viene sollevato e scaraventato in direzione dell'operatore. Il blocco della catena della sega sul bordo superiore del binario di guida può far ribaltare rapidamente la guida in direzione dell'operatore. Ognuna di queste reazioni può comportare la perdita di controllo sulla sega ed il pericolo concreto di seri incidenti. Mai fare affidamento esclusivamente sui dispositivi di sicurezza di cui dispone la sega a catena. Lavorando con una sega a catena si devono adottare diverse precauzioni in modo da poter operare con sicurezza ed evitare di creare situazioni pericolose. Un contraccolpo è la conseguenza di un utilizzo non appropriato oppure non

corretto dell'elettrotensile. Esso può essere evitato soltanto prendendo misure adatte di sicurezza come dalla descrizione che segue:

- **Tenere la sega ben saldamente con entrambe le mani e con i pollici e le dita che afferrano saldamente le impugnature della sega a catena. Portare il proprio corpo e le braccia in una posizione che permetta di resistere bene ad ogni forza di contraccolpo.** Adottando misure adatte l'operatore è in grado di controllare pienamente le forze di contraccolpo che si possono sviluppare. Mai lasciare la sega a catena in modo incontrollato.
- **Evitare una posizione anomala del corpo e non eseguire tagli oltre l'altezza della spalla.** Questa accortezza consente di evitare che si possa toccare involontariamente la punta del binario di guida rendendo possibile un miglior controllo della sega a catena quando si presentano situazioni inaspettate.
- **Utilizzare sempre guide di ricambio e catene della sega esplicitamente prescritte dalla casa costruttrice.** In caso di guide di ricambio e catene della sega non appropriate vi è il pericolo che la catena possa rompersi oppure provocare un contraccolpo.
- **Per quanto riguarda l'affilatura e la manutenzione della catena della sega, attenersi alle istruzioni della casa costruttrice.** Limitatori di profondità troppo bassi aumentano la tendenza a provocare contraccolpi.

Laddove sussistano condizioni di scarsa ALIMENTAZIONE ELETTRICA, è possibile che si verifichino repentini abbassamenti di tensione in fase di AVVIAMENTO DELL'UTENSILE. Ciò può influenzare altri apparecchi (ad es. potrebbe verificarsi l'intermittenza di una lampada). Nel caso in cui l'IMPEDENZA DI RETE sia pari a $Z_{max}=0.22+0.13j\Omega$, tali interferenze non saranno previste. (Per ulteriori informazioni, rivolgersi alle locali autorità erogatrici di energia elettrica).

SIMBOLI



Avvertenza



Leggere il «Libretto d'istruzioni per l'uso»



Indossare protezione per gli occhi



Indossare protezione per le orecchie



Indossare una mascherina antipolvere



Guanti protettivi appositi per motoseghe



Scarponi protettivi appositi per motoseghe con punta rinforzata di metallo e soles antiscivolo



Direzione corretta dei denti della sega



Freno catena



Il contatto con l'estremità può provocare l'improvviso movimento della barra verso l'alto o il basso provocando gravi lesioni all'operatore.



Deve essere evitato il contatto dell'estremità della barra con qualsiasi oggetto



Non usare una sola mano quando si adopera la motosega.



Usare sempre due mani quando si adopera la motosega.



Classe protezione. Quando si ripara l'attrezzo, usare solo ricambi identici all'originale.



Non esporre alla pioggia.



Estrarre immediatamente la spina di rete prima di eseguire interventi di regolazione e di manutenzione, oppure quando il cavo della corrente è danneggiato o tagliato.



I prodotti elettrici non possono essere gettati tra i rifiuti domestici. L'apparecchio da rottamare deve essere portato al centro di riciclaggio per un corretto trattamento. Controllare con le autorità locali o con il rivenditore per localizzare il centro di riciclaggio più vicino.

USO CONFORME ALLE NORME

La macchina è idonea per abbattere alberi come anche per tagliare tronchi di alberi, rami, travi di legno, tavole, ecc. e può essere utilizzata per eseguire tagli longitudinalmente e trasversalmente rispetto alla direzione delle fibre del legname. La macchina non è adatta per l'esecuzione di tagli di materiali minerali.

MONTAGGIO

 **ATTENZIONE! Collegare la sega a catena alla rete di alimentazione solo dopo aver concluso completamente tutte le operazioni di montaggio. Maneggiando la catena della sega avere cura di portare sempre dei guanti di protezione.**

MONTAGGIO DELLA LAMA FISSA E DELLA CATENA DELLA SEGA

1. Estrarre con attenzione tutti i componenti dall'imballaggio.
 2. Poggiare la sega a catena su una superficie piana.
 3. **Usare solo catene originali WORX progettate per la barra.**
 4. Posare la catena della sega (8) nella scanalatura rotante della lama (7). Fare attenzione al corretto senso di rotazione. Assicurarsi che il fermo di tensionatura della catena (18) sia rivolto verso l'esterno. (Vedere A)
 5. Posizionare le maglie di catena attorno al rocchetto per catena (13) ed applicarvi sopra la lama (7) in modo tale che il bullone di fissaggio (17) ed entrambi i traversi di guida per la lama (15) arrivino a fare presa nel foro longitudinale della lama 10. (Vedere B)
 6. Controllare se tutte le parti sono posizionate correttamente e tenere in questa posizione la lama con la catena. (Vedere C1)
 7. Applicare la cuffia di protezione, assicurarsi che il bullone del fermo catena (20) si adatti nella scanalatura della piastra di copertura (11). (Vedere C2)
 8. Fissare la piastra di copertura (11) usando la manopola di fermo (10). (Vedere D)
- La catena non è ancora in tensione. Applicare

tensione alla catena come descritto nella sezione "Tensionamento della catena".

SERRAGGIO DELLA CATENA DELLA SEGA

La tensione della catena deve essere controllata ogni volta prima di iniziare a lavorare, dopo aver eseguito i primi tagli e regolarmente ogni 10 minuti durante il periodo in cui si lavora. In modo particolare in caso di catene nuove della sega c'è da aspettarsi che all'inizio si verifica una maggiore espansione.

 **ATTENZIONE! Scollegare la motosega dall'alimentazione elettrica prima di regolare la tensione della catena.**

 **ATTENZIONE! Le lame della catena sono affilate. Usare guanti protettivi quando si maneggia la catena.**

 **ATTENZIONE! Mantenere sempre la tensione appropriata. Una catena allentata aumenta i rischi di contraccolpi. Una catena allentata può uscire dalla scanalatura della barra. Questo può provocare lesioni all'operatore e danneggiare la catena. Una catena allentata provoca il rapido consumo di catena, barra e pignone.**

 **La durata della catena della sega dipende in modo determinante da una sufficiente lubrificazione e da una corretta tensione.**

 **Non tendere la catena della sega quando è ancora surriscaldata perché essa si restringe quando si raffredda e poggerebbe quindi in modo troppo teso sulla lama.**

1. Poggiare la sega a catena su una superficie piana.
2. Ruotare la manopola per tensione della catena (10) in senso orario fino a quando sarà stata raggiunta la corretta tensione della catena. La corretta tensione della catena sarà raggiunta automaticamente. Il meccanismo d'arresto previene l'allentamento della tensione della catena. (Vedere E2)
3. La catena della sega (8) è stata tesa correttamente se al centro può essere sollevata di ca. 3 – 6 mm. Operando con una mano, sollevare la catena della sega nel senso inverso al peso proprio della macchina. (Vedere

E1)

4. Quando la catena si allenta, svitare completamente la manopola d'arresto/ manopola di tensione della catena e poi fissare di nuovo la piastra di copertura.

LUBRIFICAZIONE DELLA CATENA



IMPORTANTE: Al momento della consegna della sega a catena, il contenitore per l'olio adesivo è vuoto. Prima di utilizzare la macchina, è quindi importante riempire il contenitore versandovi l'apposito olio. Se si utilizza la sega a catena senza l'olio adesivo per seghe a catena oppure quando il livello dell'olio dovesse essere al di sotto della marcatura del minimo i arrecano seri danni alla catena.

La lunga durata e le buone prestazioni di taglio della catena dipendono da una lubrificazione ottimale. Per questo motivo, durante l'esercizio, la lubrificazione della catena della sega avviene automaticamente attraverso l'ugello per l'olio 18 che distribuisce apposito olio adesivo per seghe a catena.

Riempimento dell'olio:

1. Poggiare su una superficie adatta la sega a catena con il tappo del serbatoio per l'olio (4) rivolto verso l'alto.
2. Pulire con uno straccio la zona intorno al tappo del serbatoio per l'olio (4) e svitare il tappo.
3. Aggiungere olio per motoseghe WORX finché il serbatoio è pieno.
4. Accertarsi che nel serbatoio dell'olio non possa penetrarvi sporcizia. Riavvitare il tappo del serbatoio per l'olio (4) e chiudere.



IMPORTANTE: per consentire la ventilazione tra il serbatoio per l'olio e la zona circostante vi sono sul tappo del serbatoio per l'olio piccoli canali di compensazione. Al fine di evitare una fuoriuscita di olio prestare sempre attenzione affinché la sega, in caso di inattività, sia posata sempre in

posizione orizzontale (tappo del serbatoio per l'olio 4 rivolto verso l'alto).

Al fine di evitare danni alla sega a catena, utilizzare esclusivamente il raccomandato olio biodegradabile adesivo. Mai utilizzare olio riciclato oppure olio vecchio. In caso di utilizzo di olio non omologato si viene a perdere ogni diritto di garanzia.

FUNZIONAMENTO

1. AVVIARE ED ARRESTARE LA MACCHINA (Vedere F)



ATTENZIONE! Osservare la tensione di rete! La tensione della rete deve corrispondere a quella indicata sulla targhetta della macchina.

Per **accendere** la macchina, premere verso l'interno il pulsante di sicurezza 3, poi premere completamente l'interruttore di avvio/arresto 2 e tenerlo in questa posizione. A questo punto si può rilasciare il pulsante di sicurezza 3.

Per **spegnere** la macchina rilasciare l'interruttore avvio/arresto 2.

Una volta terminata l'operazione di taglio, non cercare di fermare la sega a catena attraverso la protezione per le mani anteriore (si attiverrebbe il freno di sicurezza contro i contraccolpi).

2. FRENACATENA (Vedere G)

Il **frenacatena** è un meccanismo di protezione che, in caso che la macchina rimbalzi all'indietro, si attiva attraverso la protezione mano (5) anteriore. La catena si blocca nel giro di breve tempo.

Eseguire ad intervalli regolari una prova per verificarne il funzionamento.

Spingere in avanti (posizione ②) la protezione anteriore delle mani (5) e mettere in funzione brevemente la sega a catena. La catena non dovrebbe avviarsi. Per sbloccare di nuovo il freno di sicurezza contro i contraccolpi, rilasciare l'interruttore di avvio/arresto (2) e ritirare indietro la protezione anteriore delle mani (5) (posizione ①).

Lavorare con la sega a catena:

-Il serbatoio dell'olio è pieno? Prima di iniziare a lavorare ed ad intervalli regolari

durante i lavori, controllare l'indicatore del livello dell'olio 25. Aggiungere dell'altro olio, quando il livello dell'olio ha raggiunto il bordo inferiore nella finestrella di controllo. Il contenuto del serbatoio è sufficiente per circa 16 minuti, a seconda delle pause e dell'intensità del lavoro. (Vedere H)

La catena è tesa correttamente ed è ben affilata? Durante i lavori di taglio, controllare la tensione della catena ogni 10 minuti. In modo particolare in caso di catene nuove della sega c'è da aspettarsi una maggiore espansione. Lo stato della catena della sega influenza significativamente la prestazione di taglio. Solo attraverso catene ben affilate è possibile evitare sovraccarichi. Il frenacatena è sbloccato e si è sicuri che funziona correttamente?

Avete indossato l'equipaggiamento di protezione previsto? Portare occhiali e cuffie di protezione. Si consiglia di utilizzare ulteriori equipaggiamenti di protezione per la testa, le mani, le gambe ed i piedi. Indumenti di protezione adatti riducono il rischio di incidenti dovuti a pezzi tagliati proiettati per l'aria ed il pericolo di toccare accidentalmente la catena della sega.

Il funzionamento della lubrificazione automatica della catena può essere controllato avviando la sega e tenendo la punta rivolta verso un pezzo di cartone o di carta poggiato sul pavimento. Attenzione! Non toccare il pavimento con la catena! Mantenere una distanza di sicurezza di almeno 20 cm. Se così facendo si nota una scia di olio che diventa sempre più grande, significa che l'automatismo di lubrificazione funziona correttamente. Se invece non si riscontra nessuna traccia d'olio nonostante il serbatoio dell'olio sia pieno, leggere il paragrafo «Ricerca di causa di anomalie» oppure rivolgersi al Servizio Clienti. Se non c'è indicazione dell'olio, sebbene il serbatoio sia pieno, fare riferimento alla sezione "Risoluzione dei problemi" oppure rivolgersi all'Assistenza clienti WORX o ad un concessionario autorizzato.

Contraccolpo della sega (Vedere G)

Per contraccolpo della sega si intende un

improvviso contraccolpo all'indietro oppure in senso verticale della sega a catena che si verifica mentre la sega è in funzione e che può essere provocato dal contatto della punta della sega con il materiale da tagliare oppure quando la catena dovesse bloccarsi. Quando si verifica un contraccolpo della sega, la macchina reagisce in modo imprevedibile e provoca spesso gravi incidenti ferendo gravemente l'operatore oppure anche persone che si soffermano nella zona operativa. In caso di tagli laterali, tagli trasversali e tagli longitudinali è indispensabile operare con particolare attenzione perché in questi casi non è possibile applicare i denti a presa mordente

Per evitare il pericolo di contraccolpi della sega:

- Accostare la sega a catena al pezzo in lavorazione tenendola in una posizione che sia la più piana possibile.
- Mai lavorare con una catena allentata, allargata oppure eccessivamente consumata.
- Affilare correttamente la catena della sega attenendosi alle rispettive norme.
- Mai eseguire operazioni di taglio tenendo la sega oltre l'altezza della spalla.
- Mai segare con la punta della lama.
- Tenere la sega a catena sempre bene ferma con entrambe le mani.
- Utilizzare sempre una speciale catena con proprietà di attutire i contraccolpi.
- Utilizzare i denti a presa mordente (9) come leva.
- Fare attenzione ad avere sempre la corretta tensione della catena.

Comportamento generale

Tenere la sega a catena sempre ben ferma ed utilizzando entrambe le mani: con la mano sinistra afferrare l'impugnatura anteriore e con la mano destra l'impugnatura posteriore. Afferrare saldamente le impugnature tenendo le mani sempre ben serrate. Mai tentare di eseguire operazioni di taglio con una sola mano. Tenere il cavo della corrente sempre nella parte posteriore, al di fuori del campo operativo della catena della sega e della zona in cui si trova il materiale da tagliare. Avere

cura di prendere posizioni tali da impedire che il cavo possa rimanere impigliato tra rami e ramoscelli. (Vedere G)

Mettere in azione ed adoperare la sega a catena esclusivamente prendendo una posizione sicura. Tenere la sega a catena leggermente spostata verso destra rispetto al proprio corpo. (Vedere I)

Prima di appoggiare la catena sul legname da tagliare, la catena deve aver raggiunto la sua completa velocità. Nel far questo, utilizzare i denti a presa mordente (9) per fissare la sega a catena sul legname. Durante l'operazione di taglio, utilizzare i denti a presa mordente come leva. (Vedere J)

In caso di tagli di rami più robusti oppure di tronchi, applicare i denti a presa mordente man mano su un punto inferiore. A tal fine, ritirare la sega a catena per allentare la presa dei denti mordenti e per applicarla su un punto più basso. Così facendo, non estrarre la sega dal taglio in esecuzione.

Durante l'operazione di taglio, non usare forza per premere sulla catena della sega, ma lasciar lavorare la sega esercitando una leggera pressione di leva attraverso il punto di appoggio dei denti a presa mordenti (9). Mai utilizzare la sega a catena tenendola con le braccia tese. Mai tentare di eseguire tagli su punti difficilmente accessibili, né operando stando su una scala. Mai eseguire operazioni di taglio tenendo la sega oltre l'altezza della spalla. (Vedere K)

Per raggiungere i migliori risultati di taglio è indispensabile cercare di non ridurre la velocità della catena sottoponendo la macchina a sovraccarico.

Attenzione al momento in cui si arriva alla fine del taglio. Non appena la sega avrà completato il taglio, all'improvviso si percepirà un notevole cambiamento del peso. In questa situazione il rischio di incidenti per gambe e per piedi è molto alto.

Togliere la sega dal taglio in esecuzione quando la catena della sega è ancora in azione.

Taglio di tronchi

Attenersi alle seguenti prescrizioni di sicurezza:

Posare il tronco come da illustrazione e poggiarlo in modo tale che le parti appena tagliate non possano chiudersi e bloccare quindi la catena della sega. (Vedere I, L)
In caso di pezzetti di legno più corti, prima dell'operazione di taglio, metterli in posizione adatta e bloccarli bene.

Tagliare esclusivamente oggetti di legno. Evitare di toccare pietre e chiodi perché potrebbero essere proiettati in aria e potrebbero danneggiare la catena della sega o creare seri pericoli per l'incolumità dell'operatore o delle persone che si trovano nelle vicinanze.

Mai avvicinare la sega in azione a reti metalliche di recinzione oppure a pavimenti. La sega non è adatta per eseguire tagli su rami fini. I tagli longitudinali devono essere eseguiti con estrema accuratezza perché in questi casi non è possibile utilizzare i denti a presa mordente (9). Eseguire i tagli tenendo la macchina con un'angolazione che sia la più piatta possibile al fine di evitare il pericolo di un contraccolpo della sega.

In caso di lavori di taglio da eseguire su un pendio, lavorare sempre stando alla parte superiore oppure lateralmente rispetto a tronchi verticali oppure a materiale da tagliare poggiato per terra in posizione orizzontale. Attenzione a non inciampare su resti di tronchi d'alberi, rami, radici, ecc.

Taglio di legname sotto sollecitazione (Vedere L)

In caso di taglio di legname, rami oppure alberi che si trovano sotto sollecitazione vi è il pericolo di provocare incidenti. In casi del genere è importante operare con la massima attenzione. Questi tipi di lavori dovrebbero essere eseguiti soltanto da personale specializzato appositamente addestrato. Se il legno poggia su entrambi i lati, tagliare prima da sopra (Y) per un terzo attraverso il tronco e poi tagliare il tronco completamente da sotto (Z) allo stesso punto al fine di evitare che la sega possa scheggiare oppure restare bloccata. Così facendo, evitare che la catena della sega possa arrivare a toccare per terra. Se il legname è posato su un solo lato, tagliare prima da sotto (Y) per un terzo verso

l'alto e poi tagliare il tronco completamente da sopra (Z) allo stesso punto al fine di evitare che la sega possa scheggiare oppure restare bloccata.

Taglio di alberi (Vedere M)

Portare sempre un elmetto al fine di proteggersi da rami che potrebbero cadere.

Tramite la sega a catena è possibile tagliare soltanto alberi il cui diametro del tronco sia minore della lunghezza della lama stessa.

① **Assicurare la zona di operazione.**

Accertarsi che nella zona di operazione non si trovino né persone, né animali. Mai tentare di liberare una sega rimasta bloccata lasciando il motore della sega in moto. Per liberare la catena della sega, utilizzare dei cunei di legno.

Se vi sono due o più persone che tagliano i rami ed abbattano alberi otemporaneamente, la distanza tra gli operatori che tagliano i rami e quelli che tagliano il tronco dell'albero deve corrispondere almeno al doppio dell'altezza dell'albero che si sta abbattendo. Quando si abbattano alberi si deve stare attenti ad evitare di esporre altre persone a qualunque tipo di pericolo, a non colpire nessuna linea di alimentazione ed a non provocare nessun tipo di danno materiale. Se un albero dovesse arrivare a toccare una linea di alimentazione, informare immediatamente l'ente di approvvigionamento dell'energia. In caso di lavori di taglio eseguiti su pendii, chi opera con la sega a catena sul terreno deve prendere posizione nella parte superiore dell'albero che si intende abbattere perché il tronco dell'albero dopo il taglio probabilmente rotolerà oppure scivolerà verso il basso.

② Prima di iniziare l'operazione di abbattimento di un albero si deve predisporre una via di fuga che sia agibile in caso d'emergenza e, se necessario, se ne dovrà preparare una. La via di fuga di emergenza deve essere agibile nella direzione diagonalmente opposta a quella della prevista linea di caduta.

③ Per poter determinare la direzione della caduta dell'albero, prima dell'abbattimento è necessario prendere in considerazione la pendenza naturale dell'albero, la posizione dei rami più grossi e la direzione del vento. Liberare l'albero da ogni tipo di sporcizia, materiale pietroso, corteccia staccata dal tronco, chiodi, graffe e fili di ferro.

Esecuzione di intaglio a tacche: Tagliare ad angolo retto rispetto alla direzione della caduta un intaglio (X - W) con una profondità pari ad 1/3 del diametro del tronco dell'albero. Eseguire prima l'intaglio a tacche inferiore orizzontale. Questa procedura consente di evitare che la catena della sega oppure il binario di guida possano rimanere incastrati quando ci si accinge ad eseguire il secondo intaglio a tacche.

Esecuzione del taglio di abbattimento: Eseguire il taglio di abbattimento (Y) almeno 50 mm sopra il taglio orizzontale dell'intaglio a tacche. Eseguire il taglio di abbattimento in posizione parallela rispetto all'intaglio a tacche orizzontale. Eseguire il taglio di abbattimento con una profondità tale da far rimanere soltanto una striscia ritagliata (striscia di abbattimento) che possa fungere da cerniera. La striscia ritagliata ha la funzione di impedire che l'albero possa girare su se stesso e cadere nella direzione sbagliata. Non tagliare mai completamente la striscia ritagliata.

Quando il taglio di abbattimento si avvicina alla cerniera l'albero dovrebbe cominciare a cadere. In caso dovesse essere chiaro che l'albero potrebbe non cadere nella direzione richiesta oppure potrebbe piegarsi all'indietro e bloccare la catena della sega, interrompere il taglio di abbattimento e inserire nel taglio cunei di legno, di materiale sintetico o di lega leggera in modo da aprire ulteriormente il taglio e dare all'albero la linea di caduta richiesta.

Quando l'albero inizia a cadere, togliere la sega a catena dal taglio, spegnere la macchina, posarla ed abbandonare l'area di pericolo utilizzando la via di fuga precedentemente determinata. Attenzione a rami che potrebbero cadere dall'alto ed evitare di inciampare.

Conficcando un cuneo (Z) nel taglio orizzontale, l'albero deve essere dunque bbattuto.

Quando l'albero comincia a cadere, fare attenzione a rami oppure frasche in caduta.

Sramatura (Vedere N)

Con questo termine si intende il taglio di rami dal tronco dell'albero abbattuto. Nel corso della sramatura, non tagliare mai prima i rami più grandi che indicano verso il basso e sui quali l'albero poggia. Tagliare i rami più piccoli procedendo come da figura. In caso di rametti che si trovano sotto sollecitazione, tagliarli dalla parte inferiore verso l'alto in modo da evitare che la sega possa incastrarsi.

Taglio di tronco d'albero (Vedere O)

Con questo termine si intende il taglio sulla lunghezza richiesta dell'albero abbattuto. Assicurarsi sempre una posizione operativa sicura ed una distribuzione uniforme del peso del corpo su entrambi i piedi. Se possibile, il tronco dovrebbe poggiare su rami, travi oppure cunei. Seguire le istruzioni semplici previste per facili operazioni di taglio. Quando la completa lunghezza del tronco d'albero poggia in maniera uniforme come da illustrazione, il taglio viene eseguito partendo dalla parte superiore.

Quando il tronco d'albero poggia su un'estremità come indicato nell'illustrazione, tagliare prima 1/3 del diametro del tronco partendo dal lato inferiore e poi continuare a tagliare il resto partendo dalla parte superiore all'altezza del taglio inferiore. (Vedere P)

Quando il tronco d'albero poggia su entrambe le estremità come indicato nell'illustrazione, tagliare prima 1/3 del diametro del tronco partendo dal lato superiore e poi continuare a tagliare 2/3 partendo dalla parte inferiore all'altezza del taglio superiore. (Vedere Q)

In caso di lavori di taglio su pendio, prendere sempre una posizione operativa nella parte superiore del tronco dell'albero come da illustrazione. Per poter mantenere il controllo completo al momento del "taglio completo", quando ci si avvicina alla fine del taglio ridurre la pressione esercitata senza allentare minimamente la presa sulle impugnature della sega a catena. Fare sempre in modo

che la catena della sega non arrivi a toccare il terreno. Una volta terminato completamente il taglio, prima di allontanare la sega a catena dal punto di taglio, attendere che la catena della sega si sia fermata completamente. Prima di passare da un albero all'altro, spegnere sempre il motore della sega a catena. (Vedere R)

CURA E MANUTENZIONE

Prima di eseguire ogni intervento di manutenzione, estrarre la spina di rete.

Nota: Per garantire un funzionamento durevole ed affidabile, eseguire regolarmente le seguenti operazioni di manutenzione. Controllare regolarmente se la sega a catena abbia dei difetti visibili come per esempio potrebbe essere una catena libera, sbalzata fuori della guida oppure anche danneggiata, fessaggi liberi e usurati oppure componenti danneggiati.

Controllare se i coperchi ed i dispositivi di protezione sono intatti e se sono stati montati correttamente. Riparazioni necessarie oppure lavori di manutenzione devono essere eseguiti prima di applicare la sega a catena.

Se nonostante gli accurati procedimenti di produzione e di controllo la sega a catena dovesse guastarsi, la riparazione va fatta effettuare da un punto di assistenza autorizzato per gli elettrotensili.

Prima di spedire le seghe a catena si prega di assolutamente di scaricare il serbatoio dell'olio.

Sostituire/girare la catena della sega e la lama

Controllare la catena della sega e la lama seguendo le istruzioni riportate al paragrafo «Controllo della catena della sega».

La scanalatura di guida della lama, con il tempo è soggetta ad usura. Quando si sostituisce la catena della sega, ruotare la lama di 180° al fine di compensarne l'usura. Controllare il rocchetto per catena (13). Se dovesse essere usurato oppure danneggiato per via degli alti carichi cui è stato sottoposto, farlo sostituire presso un Centro di Assistenza

Clienti.

Se la barra è consumata o danneggiata, togliere il fermo di tensionamento della catena dalla barra allentando in senso antiorario le viti. Poi installare il fermo di tensionamento sulla nuova barra stringendo in senso orario le viti. La protuberanza del fermo (a) deve essere infilata nel foro della barra. (Vedere S)

Affilatura della catena della sega

Fare affilare la catena in modo professionale dal concessionario autorizzato oppure affilarla da sé usando il kit per l'affilatura. Attenersi alle istruzioni allegate relative all'operazione di affilatura.

PULIZIA/ IMMAGAZZINAGGIO

Pulire la cuffia di protezione sagomata in materiale sintetico della sega a catena utilizzando una spazzola morbida ed uno straccio pulito. Non è permesso utilizzare né acqua, né solventi, né prodotti di lucidatura. Eliminare ogni tipo di sporcizia ed in special modo dalle feritoie di ventilazione del motore. In seguito ad una durata di impiego di 1 fino a 3 ore, smontare la cuffia di protezione, la lama e la catena e pulire utilizzando una spazzola. Pulire la zona sotto la cuffia di protezione, il rocchetto per catena ed il fissaggio della lama togliendo con una spazzola ogni tipo di sporcizia rimastavi attaccata. Pulire l'ugello per l'olio utilizzando uno straccio pulito. Qualora si volesse immagazzinare la sega a catena per maggiori periodi di tempo, pulire la catena della sega e la lama. Conservare la sega a catena in un posto sicuro che sia asciutto e che non sia accessibile a bambini. Per impedire una perdita di olio, accertarsi che l'amacchina venga posata in posizione orizzontale (vite del foro di riempimento dell'olio orientata verso l'alto). Se per conservare in deposito si utilizza l'imballaggio di vendita, il serbatoio dell'olio deve essere svuotato completamente.

TUTELA AMBIENTALE



I prodotti elettrici non possono essere gettati tra i rifiuti domestici.

L'apparecchio da rottamare deve essere portato al centro di riciclaggio per un corretto trattamento. Controllare con le autorità locali o con il rivenditore per localizzare il centro di riciclaggio più vicino.

INDIVIDUAZIONE DEI GUASTI E RIMEDI

Problema	Possibili cause	Rimedi
La sega a catena non funziona	È scattato il freno di sicurezza Manca l'alimentazione della corrente Presa difettosa Cavo della corrente danneggiato Valvola di sicurezza difettosa	Tirare indietro la protezione per le mani 5 alla posizione ① (figura G) Controllare l'alimentazione della corrente Provare altre sorgenti di corrente e, se necessario, cambiare Controllare il cavo di alimentazione e, se necessario, sostituirlo Sostituire la valvola
La sega a catena lavora ad intermittenza	Cavo della corrente danneggiato Contatto esterno labile Contatto interno labile Interruttore avvio/arresto difettoso	Controllare il cavo di alimentazione e, se necessario, sostituirlo Rivolgersi ad un'officina specializzata Rivolgersi ad un'officina specializzata Rivolgersi ad un'officina specializzata
Catena della sega asciutta	Manca olio nel serbatoio dell'olio La disaerazione nel tappo del serbatoio per l'olio è otturata Canale della fuoriuscita dell'olio otturato	Versare dell'olio riempiendo il serbatoio Pulire il tappo del serbatoio per l'olio Liberare il canale della fuoriuscita dell'olio
Frenacatena/freno motore	Problema con il meccanismo di commutazione nella protezione mano anteriore	Rivolgersi ad un'officina specializzata
Catena/binario di guida troppo caldi	Manca olio nel serbatoio dell'olio La disaerazione nel tappo del serbatoio per l'olio è otturata Canale della fuoriuscita dell'olio otturato Tensione della catena troppo alta Catena non più affilata	Versare dell'olio riempiendo il serbatoio Pulire il tappo del serbatoio per l'olio Liberare il canale della fuoriuscita dell'olio Regolare la tensione della catena Riaffilare la catena oppure sostituirla
La sega a catena si inceppa, vibra oppure non taglia correttamente	Tensione della catena troppo lenta Catena non più affilata Catena eccessivamente consumata Dentatura della sega indica nella direzione sbagliata	Regolare la tensione della catena Riaffilare la catena oppure sostituirla Sostituire la catena Montare di nuovo la catena della sega con la dentatura che indica nella direzione corretta

Non usare mai attrezzi con interruttori d'accensione/spegnimento difettosi o freni contraccolpo (protezione mani) difettosi.

In caso di qualsiasi altro tipo di guasto tecnico, rivolgersi al centro d'assistenza locale.

EC DICHIARAZIONE DI CONFORMITÀ

Noi,
POSITEC Germany GmbH
Theodor-Heuss-Ring 1-3
50668 Köln

Dichiara che l'apparecchio,
Descrizione

WORX Motosega

Codice

WG300E WG301E WG302E WG303E

Funzione

**Per abbattere alberi come anche per
tagliare tronchi di alberi, rami, travi di
legno, tavole, ecc.**

È conforme alle seguenti direttive,

Direttiva macchine

2006/42/ EC

Direttiva sulla bassa tensione

2006/95/EC

Direttiva sulla compatibilità elettromagnetica

2004/108/EC

Direttiva sulla rumorosità delle macchine ed
attrezzature funzionanti all'aperto

2000/14/EC modificata dalla 2005/88/EC

- Procedura di conformità come da **Annex V**

- Potenza acustica pesata

105dB(A)

- Massima potenza di rumore garantita

108dB(A)

Conforme a,

EN 60745-1

EN 60745-2-13

EN ISO 3744

EN 55014-1

EN 55014-2

EN 61000-3-2

EN 61000-3-11

Il responsabile autorizzato alla compilazione
della documentazione tecnica,

Nome: Russell Nicholson

**Indirizzo: Positec Power Tools (Europe)
Ltd, PO Box 152, Leeds, LS10 9DS, UK**

Jacky Zhou 

2011/09/13
Jacky Zhou
POSITEC Direttore Qualità

-
- 1. EMPUÑADURA POSTERIOR**

 - 2. INTERRUPTOR DE CONEXIÓN/DESCONEXIÓN**

 - 3. BLOQUEADOR DE CONEXIÓN**

 - 4. TAPÓN DEL DEPÓSITO DE ACEITE**

 - 5. ACTIVADOR DEL FRENO DE CADENA (PROTECCIÓN PARA LAS MANOS)**

 - 6. EMPUÑADURA DELANTERA**

 - 7. ESPADA**

 - 8. CADENA DE SIERRA**

 - 9. TOPE DE GARRAS**

 - 10. TORNILLO DE SUJECIÓN/ BOTÓN TENSOR DE CADENA**

 - 11. CUBIERTA**

 - 12. CUBIERTA DE LA BARRA GUÍA**

 - 13. RUEDA DE CADENA**

 - 14. SÍMBOLOS INDICADORES DEL SENTIDO DE MARCHA Y CORTE**

 - 15. NERVIO-GUÍA DE LA ESPADA**

 - 16. BOQUILLA DE ACEITE**

 - 17. PERNO DE SUJECIÓN**





 - 18. PESTILLO DE LA TENSIÓN DE LA CADENA**

 - 19. MEDIDOR DEL NIVEL DE ACEITE (Ver H)**

 - 20. PERNO DE RETENCIÓN DE CADENA (Ver C2)**
-

*** Los accesorios descritos e ilustrados no corresponden en parte al material que se adjunta!**

CARACTERÍSTICAS TÉCNICAS

	WG300E	WG301E	WG302E	WG303E
Tensión nominal	220- 240V~50/60Hz	220- 240V~50/60Hz	220- 240V~50/60Hz	220- 240V~50/60Hz
Potencia absorbida	1800W		2000W	
Longitud de la espada	350mm	400mm	350mm	400mm
Velocidad de la cadena	10m/s		12m/s	
Capacidad del depósito de aceite	200ml			
Paso de la cadena	3/8"			
Número de elementos de arrastre	53	57	53	57
Espesor de la cadena	0.05"			
Tipo de cadena de sierra	Oregon (91VG053X)	Oregon (91VG057X)	Oregon (91VG053X)	Oregon (91VG057X)
Tipo de barra	Oregon, (140SCEA041)	Oregon, (160SCEA041)	Oregon, (140SCEA041)	Oregon, (160SCEA041)
Peso (cadena y barra incluidas)	4.7kg	4.8kg	4.7kg	4.8kg
Clase de protección				

72

RUIDO Y DATOS DE VIBRACIÓN

Nivel de presión acústica de ponderación	L_{PA} :93dB(A) K_{PA} =3dB(A)
Nivel de potencia acústica de ponderación	L_{WA} :105dB(A) K_{WA} =3dB(A)
Úsese protección auditiva cuando la presión acústica sea mayor a	80dB(A) 
Frecuencia de vibración típica	5.2m/s ² K =1.5m/s ²

– El nivel de vibraciones indicado en estas instrucciones ha sido determinado según el procedi-
procedimiento de medición fijado y puede servir como base de comparación con otras herramientas
eléctricas.

– También es adecuado para estimar provisionalmente la sollicitación experimentada por las
vibraciones.

– Por ello, el nivel de vibraciones puede ser diferente si la herramienta eléctrica se utiliza para
otras aplicaciones, con útiles diferentes, o si el mantenimiento de la misma fuese deficiente.
Para determinar con exactitud la sollicitación experimentada por las vibraciones, es necesario
considerar también aquellos tiempos en los que el aparato esté desconectado, o bien, esté en
funcionamiento, pero sin ser utilizado realmente.

Ello puede suponer una disminución drástica de la sollicitación por vibraciones durante el tiempo

total de trabajo. Fije unas medidas de seguridad adicionales para proteger al usuario de los efectos por vibraciones, como por ejemplo: Mantenimiento de la herramienta eléctrica y de los útiles, conservar calientes las manos, organización de las secuencias de trabajo.

 **ADVERTENCIA:** El valor de emisión de vibraciones durante el uso de la herramienta podría diferir del valor declarado dependiendo de la forma en que se use la herramienta según los ejemplos siguientes, y otras variaciones sobre el uso de la herramienta:

Cómo se utiliza la herramienta y se cortan o perforan los materiales.

Si la herramienta se encuentra en buenas condiciones de mantenimiento.

Si se utiliza el accesorio correcto para la herramienta y se garantiza que está afilado y en buenas condiciones.

Si se agarran las asas firmemente y se utilizan accesorios antivibración.

Y si la herramienta se utiliza según su diseño y estas instrucciones.

Esta herramienta podría causar síndrome de vibración del brazo y la mano si no se utiliza correctamente.

 **ADVERTENCIA:** Para conseguir una mayor precisión, debe tenerse en cuenta una estimación del nivel de exposición en condiciones reales de todas las partes del ciclo de uso, como los tiempos durante los que la herramienta está apagado o cuando esta en funcionamiento pero no está realizando ningún trabajo. Ello podría reducir notablemente el nivel de exposición sobre el periodo de carga total.

Ayuda a minimizar el riesgo de exposición a la vibración.

Utilice SIEMPRE cinceles, brocas y cuchillas afiladas.

Mantenga esta herramienta de acuerdo con estas instrucciones y bien lubricada (si es necesario).

Si la herramienta se utiliza regularmente, invierta en accesorios antivibración.

Evite el uso de herramientas a temperaturas de 10°C o menos.

Planifique su programa de trabajo para distribuir el uso de la herramienta a lo largo de varios días.

ACCESORIOS

	WG300E	WG301E	WG302E	WG303E
Aceite para cadena	100ml	100ml	100ml	100ml
blade protection cover	1	1	1	1
Cadena de sierra	1	1	1	1
Espada	1	1	1	1

Recomendamos que adquiera todos sus accesorios en el mismo comercio donde compró la herramienta. Utilice accesorios de buena calidad y de marca reconocida. Elija las brocas de acuerdo con el trabajo que pretende realizar. Consulte los estuches de los accesorios para más detalles. El personal del comercio también puede ayudar y aconsejar.

ADVERTENCIA DE SEGURIDAD GENERALES SOBRE HERRAMIENTAS ELÉCTRICAS

 **¡ ADVERTENCIA! Leer todas las instrucciones.** Si no se respetan las instrucciones, existe un riesgo de descargas eléctricas, de incendio y/o de graves heridas.

 **¡ ADVERTENCIA! Lea todas las advertencias de seguridad marcadas con el símbolo y todas las instrucciones.**

Conserve todas las advertencias e instrucciones para futuras consultas. El término "herramienta eléctrica" en todas las advertencias siguientes corresponde a la herramienta eléctrica con o sin cable.

ADVERTENCIA DE SEGURIDAD GENERALES SOBRE HERRAMIENTAS ELÉCTRICAS -ZONA DE TRABAJO

- 1) **Mantener su lugar de trabajo limpio y bien iluminado.** Bancos de trabajo desordenados y lugares oscuros invitan a los accidentes.
- 2) **No utilizar herramientas eléctricas en atmósferas explosivas, como por ejemplo en presencia de líquidos inflamables, gases o polvo.** Las herramientas eléctricas crean chispas que pueden encender el polvo o los vapores.
- 3) **Mantener alejados a los niños y visitantes mientras opera una herramienta eléctrica.** Las distracciones pueden hacerle perder el control.

ADVERTENCIA DE SEGURIDAD GENERALES SOBRE HERRAMIENTAS ELÉCTRICAS - SEGURIDAD ELÉCTRICA

- 1) **Los enchufes de la herramienta eléctrica deben encajar perfectamente en el tomacorriente. Nunca modificar el enchufe de ninguna manera. No utilizar adaptadores con herramientas eléctricas conectadas a tierra.** Los enchufes no modificados y los que encajan perfectamente en el

tomacorriente reducirán el riesgo de descarga eléctrica

- 2) **Evitar el contacto del cuerpo con superficies conectadas a tierra tales como caños, radiadores, cocinas y heladeras.** Existe un riesgo creciente de descarga eléctrica si su cuerpo queda conectado a tierra.
- 3) **No exponer las herramientas eléctricas a la lluvia y no guardar en lugares húmedos.** El agua que penetra en ellas aumentará el riesgo de una descarga eléctrica.
- 4) **No abusar del cable. Nunca utilizar el cable para transportar, tirar o desenchufar la herramienta eléctrica. Mantener el cable alejado del calor, del aceite, de bordes agudos o piezas móviles.** Los cables dañados o enredados aumentan el riesgo de descarga eléctrica.
- 5) **Cuando utilice su herramienta eléctrica al aire libre, emplear un prolongador apto para uso en exteriores.** El empleo de cables para uso al aire libre reduce el riesgo de descarga eléctrica.
- 6) **Si es necesario utilizar la herramienta motorizada en un lugar muy húmedo, utilice una fuente de alimentación con dispositivo de corriente residual (RCD).** El uso de un RCD reduce el riesgo de descarga eléctrica.

ADVERTENCIA DE SEGURIDAD GENERALES SOBRE HERRAMIENTAS ELÉCTRICAS -SEGURIDAD PERSONAL

- 1) **Mantenerse alerta, poner atención en lo que está haciendo y utilice el sentido común mientras opera una herramienta eléctrica. No emplear la herramienta cuando se encuentre cansado o bajo la influencia de drogas, alcohol o medicación.** Un momento de falta de atención durante el manejo de herramientas eléctricas puede dar lugar a daños corporales serios.
- 2) **Utilizar equipo de seguridad. Usar siempre protección ocular.** Equipo de

- seguridad como máscaras contra el polvo, zapatos antideslizantes de seguridad, sombrero o protección auditiva para condiciones apropiadas reducirá daños corporales.
- 3) **Evite el arranque accidental. Asegúrese de que el interruptor se encuentra desactivado antes de enchufar la máquina o colocar la batería, al tomar la herramienta o transportarla.** Transportar herramientas con el dedo en el interruptor o enchufar la herramienta cuando el interruptor está encendido invitan a los accidentes.
 - 4) **Retire llaves de ajuste o llaves inglesas antes de poner la herramienta en funcionamiento.** Una llave que queda unida a una pieza móvil de la herramienta puede originar daños corporales.
 - 5) **No extralimitarse. Mantenerse firme y con buen equilibrio en todo momento.** Esto permite un mejor control de la herramienta en situaciones inesperadas.
 - 6) **Vestirse apropiadamente. No usar ropa suelta ni alhajas. Mantener su cabello, ropa y guantes alejados de las piezas móviles.** La ropa suelta, las alhajas o el cabello largo pueden ser atrapados por las piezas móviles.
 - 7) **Si se proporcionan dispositivos para la extracción y recolección de polvo, asegurarse de que estos estén conectados y utilizados correctamente.** El uso de estos dispositivos puede reducir peligros relacionados con el polvo.
- 2) **No utilizar la herramienta eléctrica si el interruptor no la enciende o apaga.** Cualquier herramienta eléctrica que no pueda ser controlada con el interruptor es peligrosa y debe ser reparada.
 - 3) **Desconecte el enchufe de la toma eléctrica y/o la batería de la herramienta antes de realizar cualquier ajuste, cambiar un accesorio o guardar la herramienta.** Tales medidas de seguridad preventivas reducen el riesgo de arranque accidental de la herramienta.
 - 4) **Mantener las herramientas eléctricas que no usa fuera del alcance de los niños y no permita que personas no familiarizadas con la herramienta o con estas instrucciones maneje la herramienta eléctrica.** Las herramientas eléctricas son peligrosas en manos de usuarios inexpertos.
 - 5) **Revisar las herramientas eléctricas. Comprobar si hay desalineamiento o atascamiento de piezas móviles, rotura de piezas en general y cualquier otra condición que pueda afectar la operación normal de la herramienta. Si se verifican daños, recurra a un service calificado antes de volver a usar la herramienta.** Las herramientas mal mantenidas causan muchos accidentes.
 - 6) **Mantener las piezas de corte limpias y afiladas.** Puesto que son menos probables de atascarse y más fáciles de controlar.
 - 7) **Utilizar la herramienta eléctrica, accesorios y brocas etc., de acuerdo con estas instrucciones y de la manera prevista para el tipo particular de herramienta eléctrica, teniendo en cuenta las condiciones de trabajo y el trabajo a ser realizado.** El uso de la herramienta eléctrica para otras operaciones distintas de lo previsto podría dar lugar a una situación peligrosa.

 **ADVERTENCIA DE SEGURIDAD GENERALES SOBRE HERRAMIENTAS ELÉCTRICAS -MANTENIMIENTO DE LA HERRAMIENTA MOTORIZADA**

- 1) **No forzar la herramienta eléctrica. Utilizar la herramienta eléctrica correcta para su aplicación.** La herramienta eléctrica correcta hará el trabajo mejor y más seguro a la velocidad para la cual fue diseñada.
- 8) **Mantenga las empuñaduras secas, limpias y libres de aceite y grasa.** Las empuñaduras resbaladizas no permiten controlar y utilizar la herramienta

correctamente en situaciones imprevistas.



ADVERTENCIA DE SEGURIDAD GENERALES SOBRE HERRAMIENTAS ELÉCTRICAS- REPARACIÓN

- 1) **Permitir que el mantenimiento de su herramienta eléctrica sea efectuado por una persona calificada usando solamente piezas de recambio idénticas.** Esto es primordial para mantener la seguridad de la herramienta eléctrica.
- 2) **Si es necesario reemplazar el cable de alimentación, dicha operación deberá ser llevada a cabo por el fabricante o un agente autorizado para evitar provocar riesgos de seguridad.**

ADVERTENCIAS DE PELIGRO PARA SIERRAS DE CADENA:

1. **Mantenga alejadas todas las partes del cuerpo de la cadena de sierra en funcionamiento. Antes de poner en marcha la sierra cerciórese primero de que la cadena de sierra no toque en ningún lado.** Un momento de distracción al trabajar con la sierra de cadena puede causar que la cadena de sierra se enganche con su vestimenta o alguna parte del cuerpo.
2. **Sujete la sierra de cadena agarrando la empuñadura posterior con la mano derecha y la empuñadura anterior con la mano izquierda.** La sujeción de la sierra de cadena en una posición de trabajo diferente, aumenta el riesgo de accidente y, por lo tanto, no debe aplicarse.
3. **Colóquese unas gafas de protección y unos protectores auditivos. Se recomienda emplear un equipo de protección adicional para la cabeza, manos, piernas y pies.** Un equipo de protección adecuado reduce el riesgo de accidente al salir violentamente lanzadas

las virutas o al tocar fortuitamente la cadena de sierra.

4. **No trabaje con la sierra de cadena estando subido a un árbol.** La utilización de la sierra de cadena sobre un árbol puede provocar un accidente.
5. **Siempre preste atención a trabajar manteniendo una postura estable, y solamente use la sierra de cadena si se encuentra sobre un firme consistente, seguro, y plano.** Al utilizar una escalera en firmes resbaladizos o inestables puede llegar a perder el equilibrio, y el control sobre la sierra de cadena.
6. **Esté prevenido al cortar una rama que se encuentre bajo tensión, ya que podría retroceder elásticamente.** A medida que va cortando la rama puede que la tensión a la que está sometida haga que ésta se desgarré bruscamente y golpee al usuario o/y que le haga perder el control sobre la sierra de cadena.
7. **Proceda con especial cautela al cortar matorrales y árboles jóvenes.** El material fino puede engancharse con la cadena de sierra y golpearle o hacerle perder el equilibrio.
8. **Transporte la sierra de cadena sujetándola por la empuñadura delantera con la cadena de sierra detenida y la espada señalando hacia atrás. Al transporter y guardar la sierra de cadena montar siempre la funda protectora.** El manejo con precaución de la sierra de cadena reduce el riesgo de un contacto accidental con la cadena de sierra en funcionamiento.
9. **Aténgase a las instrucciones de lubricación, tensado de la cadena, y cambio de los accesorios.** Una cadena incorrectamente tensada o insuficientemente lubricada puede romperse, o ser más propensa al rechazo.
10. **Mantenga las empuñaduras secas, limpias y libres de aceite o grasa.** Las empuñaduras manchadas de aceite o grasa son resbaladizas y pueden hacerle perder el control sobre el aparato.
11. **Únicamente serrar madera.**

Solamente emplear la sierra de cadena para aquellos trabajos para los que fue concebida – Ejemplo: No utilice la sierra de cadena para serrar plástico, ladrillos, o materiales de construcción si éstos no son de madera. La utilización de la sierra de cadena para trabajos para los que no ha sido concebida puede conducir a situaciones de peligro.

12. Para incrementar la seguridad eléctrica, se recomienda utilizar un fusible diferencial (RCD) para corrientes de fuga máximas de 30 mA.

CAUSAS Y PREVENCIÓN CONTRA EL RECHAZO DE LA SIERRA:

El rechazo puede producirse si la punta de la espada alcanza a tocar un objeto, o si la ranura de corte se estrecha al ceder la madera que se está cortando, haciendo que se atasque la cadena de sierra.

Si la punta de la espada alcanza a tocar un objeto, ello puede provocar una fuerza de reacción inesperada hacia atrás, haciendo que la espada sea impulsada hacia arriba en dirección al usuario.

Al atascarse la cadena de sierra en el borde superior de la espada ello puede provocar que la espada se proyectada bruscamente en dirección al usuario.

Cada una de las reacciones descritas puede hacerle perder el control sobre la sierra y causarle un accidente grave. No trabaje confiando exclusivamente en los dispositivos de seguridad que incorpora la sierra de cadena. Como usurario de una sierra de cadena deberá tomar diversas medidas preventivas para poder trabajar sin accidentarse ni lesionarse.

El rechazo es ocasionado por la aplicación o manejo incorrecto de la herramienta eléctrica. Es posible evitarlo ateniéndose a las medidas preventivas que a continuación se detallan:

- **Sujete la sierra con ambas manos y abarcando las empuñaduras de la sierra de cadena con el pulgar y los dedos. Coloque su cuerpo y brazos en una postura que le permita oponerse a las fuerzas de rechazo.**

Tomando unas medidas oportunas, el usuario es capaz de controlar las fuerzas de rechazo. Jamás suelte la sierra de cadena.

- **Evite posturas anormales y no sierre por encima de la altura del hombro.** De esta manera se evita el contacto fortuito con la punta de la espada y además se alcanza un mejor control de la sierra de cadena al presentarse unas situaciones inesperadas.
- **Siempre utilice las espadas y cadenas de sierra de repuesto que el fabricante prescribe.** Las espadas y cadenas de sierra incorrectas pueden provocar la rotura de la cadena o un rechazo.
- **Respete las instrucciones del fabricante para el afilado y mantenimiento de la cadena de sierra.** Los limitadores de profundidad demasiado bajos aumentan el riesgo de que se origine un rechazo.



¡ATENCIÓN! Las redes de suministro en condiciones deficientes pueden provocar caídas de voltaje cuando se enciende el EQUIPO. Esto puede influir en otros equipos (por ej. lámparas que parpadean). Sin embargo, no se espera que esto ocurra cuando la IMPEDANCIA DE LA RED DE SUMINISTRO $Z_{max}=0.22+0.13j$ OHM. (De ser necesario, puede consultar mayor información en su compañía local de servicio eléctrico).

SÍMBOLOS



Advertencia



Lea las instrucciones de manejo



Utilícese protección ocular



Utilícese protección auditiva



Utilícese máscara antipolvo



Guantes con protección para sierras



Botas con protección para sierras,
con punta de acero y suela
antideslizante



Dirección correcta de los dientes de
corte



Freno de cadena



El contacto de la punta puede
causar que la barra guía se mueva
repentinamente hacia arriba y abajo,
lo que podría causar lesiones graves
para el usuario.



Se debe evitar el contacto de la
punta de la barra guía con cualquier
tipo de objetos.



No utilice una sola mano para
operar la sierra.



Utilice ambas manos para operar la
sierra.



Clase de protección. Al efectuar
mantenimiento, utilice sólo piezas
de reemplazo idénticas.



Proteger el aparato de la lluvia



Antes de realizar trabajos de ajuste y
mantenimiento, o si el cable de red
estuviese dañado o incluso cortado,
extraer inmediatamente el enchufe
de la red.



Los residuos de equipamientos
eléctricos y electrónicos no deben
depositarse con las basuras
domésticas. Se recogen para
reciclarse en centros especializados.
Consulte las autoridades locales
o su distribuidor para obtener
información sobre la organización
de la recogida.

UTILIZACIÓN REGLAMENTARIA

El aparato ha sido proyectado para talar árboles y para aserrar troncos, ramas, vigas de madera, tablas, etc. y puede emplearse para realizar cortes a favor y transversal al sentido de la fibra de la madera. Este aparato no es adecuado para aserrar materiales minerales.

MONTAJE

 **¡ATENCIÓN! Solamente después de haber montado íntegramente la sierra de cadena, conectar ésta a la red. Al manipular en la cadena de sierra deben usarse siempre guantes de protección.**

MONTAJE DE LA ESPADA Y LA CADENA DE SIERRA

1. Desembalar cuidadosamente todas las partes.
2. Depositar la sierra de cadena sobre una superficie plana.
3. **Utilice sólo cadenas originales WORX diseñadas para la barra de la cadena.**
4. Insertar la cadena de sierra (8) en la ranura de la espada (7). Observar en ello el sentido de marcha correcto. Comparar la flecha de la cadena con el símbolo de sentido de marcha (14). Asegúrese de que el pestillo de tensión de la cadena (18) esté apuntando hacia afuera. (Ver A)
5. Colocar la cadena en torno a la rueda de cadena (13) y montar la espada (7) de manera que el perno de sujeción (17) y ambos nervios-guía de la espada (15) queden alojados en el agujero rasgado de la espada (7), observando en ello que el perno tensor de cadena penetre en el respectivo orificio de la espada (7). (Ver B)
6. Observar que todas las partes estén correctamente colocadas y mantener en esa posición la espada con la cadena. (Ver C1)
7. Montar con exactitud la cubierta, asegúrese de que el resguardo de la cadena (20) quede colocado en la ranura de la placa de la cubierta (11). (Ver C2)
8. Apriete la placa de la cubierta (11) con la

perilla de bloqueo (10). (Ver D)

La cadena todavía no se encuentra tensada. El tensado de la cadena se describe en la sección "Tensado de la cadena".

TENSADO DE LA CADENA DE SIERRA

La tensión de la cadena debe comprobarse antes de iniciar el trabajo, después de haber efectuado los primeros cortes, y cada 10 minutos durante el trabajo. Especialmente al trabajar con cadenas de sierra nuevas, es normal que al comienzo se destensen más rápidamente.

 **¡ATENCIÓN! Desenchufe la cadena de la fuente de alimentación antes de ajustar la tensión de la cadena.**

 **¡ATENCIÓN! Los bordes de corte de la cadena son sumamente filosos. Utilice guantes de protección cuando manipule la cadena.**

 **¡ATENCIÓN! Mantenga siempre la cadena con la tensión correcta. Una cadena suelta aumentará el riesgo de repulsiones. Una cadena suelta podría soltarse de la ranura de la barra guía y esta situación puede causar lesiones al usuario y dañar la cadena. Una cadena suelta hará que la cadena, la barra de la cadena y la rueda dentada se desgasten más rápidamente.**

 **La vida útil de una cadena de sierra se prolonga considerablemente si se lubrica y tensa correctamente.**

 **No tensar la cadena de sierra si estuviese muy caliente, ya que se contrae al enfriarse, y quedaría demasiado tensa sobre la espada.**

1. Depositar la sierra de cadena sobre una superficie plana.
2. Girar el botón tensor de la cadena (10) en el sentido de las agujas del reloj hasta lograr la tensión correcta de la cadena. Se logrará automáticamente la tensión de cadena correcta. El mecanismo de trinquete evita que la cadena se afloje. (Ver E2)
3. La cadena de sierra (8) está correctamente tensada si al tirar de ella en el centro de un ramal se separa aprox. unos 3 a 6 mm. Esto deberá realizarse con una sola mano tirando de la cadena de sierra hasta vencer el peso del

aparato. (Ver E1)

4. Cuando se afloje la cadena, afloje la perilla de tensión de la cadena / perilla de bloqueo por completo y luego vuelva a apretar la perilla de bloqueo de la placa de la cubierta.

LUBRICACIÓN DE LA CADENA

 **IMPORTANTE:** La sierra de cadena se suministra con el depósito de aceite vacío. Por ello, es imprescindible llenarlo con aceite antes de utilizarla por primera vez. Si se trabaja con la sierra de cadena sin tener aceite en el depósito, o con un nivel inferior al mínimo, se daña la sierra de cadena.

La vida útil y el rendimiento de corte de la cadena dependen de que su lubricación sea óptima. Por ello, la cadena de sierra es lubricada automáticamente por la boquilla de aceite (16) durante su funcionamiento.

Llenado del depósito de aceite:

1. Depositar la sierra de cadena sobre una base adecuada de manera que el tapón del depósito de aceite quede arriba.
2. Limpiar con un paño el área en torno al tapón del depósito de aceite y abrir el tapón.
3. Agregue aceite para sierra de cadena WORX hasta que el depósito esté lleno.
4. Prestar atención a que no penetre suciedad en el depósito de aceite. Enroscar el tapón del depósito de aceite (4).

 **IMPORTANTE:** Para permitir la ventilación del depósito de aceite, el tapón del mismo va provisto de unos pequeños canales de aireación. Para evitar un derrame de aceite, prestar atención a depositar siempre la sierra en posición horizontal (con el tapón de cierre del depósito de aceite 4 mirando hacia arriba).

Utilizar exclusivamente el aceite para sierra biodegradable biodegradable recomendado para evitar deterioros en la sierra de cadena. Jamás deberá emplearse aceite reciclado o aceite usado. En caso de aplicarse un aceite

diferente del recomendado se anula la garantía.

FUNCIONAMIENTO

1. CONEXIÓN Y DESCONEXIÓN (Ver F)

 **¡ATENCIÓN! ¡Cerciorarse de que la tensión de la red sea correcta! La tensión de alimentación deberá coincidir con aquella indicada en la placa de características del aparato.**

Para la **puesta en marcha** del aparato presionar el bloqueo de conexión (3), y a continuación, accionar y mantener en esa posición el interruptor de conexión / desconexión (2). Soltar entonces el bloqueo de conexión(3).

Para la **desconexión** soltar el interruptor de conexión/desconexión (2).

Al terminar de aserrar no detener la sierra de cadena accionando la protección de las manos del frente (activación del freno de cadena).

2. FRENO DE CADENA (Ver G)

El freno de la cadena es un dispositivo de protección activado por la protección para las manos delantera (5) en caso de que el aparato sea rechazado bruscamente al trabajar. La cadena se detiene poco después. Realizar de vez en cuando una prueba funcional. Empujar hacia el frente la protección anterior para las manos (5) (posición ②) y accionar brevemente el interruptor de la sierra de cadena. La cadena no deberá ponerse en marcha. Para desactivar el freno, soltar el interruptor de conexión/desconexión (2) y regresar hacia atrás la protección delantera para las manos (5) (posición ①).

Cómo trabajar con la sierra de cadena

-¿Está lleno el depósito de aceite? Verificar el nivel de aceite (19) antes de comenzar a aserrar y observarlo continuamente durante el trabajo. Rellenar aceite si el nivel ha alcanzado el borde inferior de la mirilla. Trabajando normalmente, un depósito lleno alcanza aprox. unos 16 minutos. (Ver H)

-¿Está bien tensada y afilada la cadena? Verificar periódicamente cada 10 minutos de operación, si la tensión de la cadena es

correcta. Especialmente si la cadena de sierra es nueva, es normal que se destense al principio más rápidamente. El estado de la cadena de sierra influye considerablemente en el rendimiento obtenido al aserrar. Únicamente una cadena afilada evita sobrecargar la máquina.

- ¿Está desactivado el freno de la cadena y se ha comprobado su funcionamiento correcto?
- ¿Está utilizando el equipo de protección personal necesario? Colóquese unas gafas de protección y unos protectores auditivos. Se recomienda emplear un equipo de protección adicional para la cabeza, manos, piernas y pies. Un equipo de protección adecuado reduce el riesgo de accidente en caso de salir proyectado de forma violenta el material cortado, o al tocar accidentalmente la cadena de sierra.

El funcionamiento de la lubricación automática de la cadena puede controlarse conectando la sierra y orientando a continuación la punta hacia un cartón o papel colocado sobre el suelo. Atención, mantener una distancia de seguridad de 20 cm respecto al suelo para no tocarlo con la cadena. En caso de presenciarse un rastro de aceite que va aumentando, ello es señal de que la lubricación automática de aceite trabaja correctamente.

“Troubleshooting” o póngase en contacto con el agente de atención al cliente de WORX o con el agente de servicio técnico aprobado.

Rechazo de la sierra (Ver G)

Se considera como tal el rechazo brusco hacia arriba y atrás de la sierra de cadena en funcionamiento, que puede presentarse al tocar el material con la punta de la espada o al atascarse la cadena. En caso de un rechazo de la sierra, ésta se comporta de forma imprevisible, pudiendo causar graves lesiones al usuario o a personas circundantes. Los cortes laterales, inclinados y longitudinales deben realizarse con especial cautela, ya que no es posible utilizar el tope de garras en estos casos.

Cómo evitar el rechazo de la sierra:

- Iniciar el corte inclinando lo menos posible

la sierra de cadena.

- Nunca trabajar con cadenas de sierra destensadas, distendidas, o muy desgastadas.
- Afilar la cadena de sierra según prescripción.
- Nunca sierre por encima de sus hombros.
- Jamás aserrar con la punta de la espada.
- Sujetar siempre la sierra de cadena con ambas manos.
- Utilizar siempre cadenas de sierra puesto que son menos propensas al rechazo.
- Utilice el tope de garras como punto de giro al hacer palanca.
- Observe que la tensión de la cadena sea correcta.

Comportamiento general

Siempre sujete firmemente la sierra de cadena con ambas manos, agarrando la empuñadura anterior con la mano izquierda y la empuñadura posterior con la mano derecha. Mantenga bien abarcadas siempre las empuñaduras con el pulgar y los dedos. Jamás sierre con una sola mano. Siempre mantenga el cable de red detrás del aparato cuidando que quede fuera del área de la cadena de sierra y del material a cortar, y evite que pueda enredarse con las ramas. (Ver G)

Trabajar solamente sobre una base firme con la sierra de cadena. Sujetar la sierra de cadena manteniéndola ligeramente a la derecha de su propio cuerpo. (Ver I)

La cadena debe marchar a toda velocidad antes de aplicarla contra la madera. Presionar el tope de garras (9) contra la madera para sujetar la sierra de cadena. Aserrar empleando el tope de garras como punto de giro al hacer palanca. (Ver J)

Al aserrar ramas o troncos gruesos, una vez alcanzada una profundidad de corte suficiente, volver a aplicar el tope de garras en un punto más bajo. Para ello debe echarse hacia atrás la sierra de cadena con el fin de separar el tope de garras y presionarlo nuevamente contra la madera en un punto más bajo. Cuidar en ello que la sierra no llegue a salirse de la ranura de corte. Aserrar sin ejercer fuerza sobre cadena de sierra; deje que ésta corte el material

efectuando un movimiento de palanca respecto al tope de garras(9). Jamás trabaje con la sierra de cadena con los brazos extendidos. No intente aserrar puntos difíciles de alcanzar, ni tampoco subido en una escalera. Nunca sierre por encima de sus hombros. (Ver K)

Los mejores resultados al aserrar se obtienen solicitando la máquina de manera apenas se reduzca la velocidad de la cadena. Tenga precaución al finalizar el corte, ya que en el momento de traspasar la madera deberá soportar repentinamente todo el peso de la sierra. Ello supone un peligro de accidente para las piernas y pies. Solamente retirar la sierra en funcionamiento de la ranura de corte.

Cómo aserrar troncos

Atenerse a las prescripciones de seguridad siguientes:

Depositar el tronco según se muestra en la figura, apoyándolo de manera que la ranura de corte no se vaya cerrando al aserrar, ya que sino podría atascarse la cadena de sierra. (Ver I,L)

Preparar y sujetar con un dispositivo adecuado los trozos de madera cortos antes de aserrarlos.

Únicamente serrar madera. Evite el contacto con piedras o clavos puesto que pueden salir proyectados, dañar la cadena de sierra, o provocar graves lesiones al usuario o personas circundantes.

Evite el contacto de la sierra en funcionamiento con cercas de alambre o el suelo.

La sierra no es adecuada para podar ramas delgadas.

Los cortes longitudinales debe llevarse a cabo con especial precaución puesto que no es posible utilizar el tope de garras (9). Guiar la sierra inclinándola lo menos posible para evitar que sea rechazada.

Al aserrar en una pendiente colocarse siempre más arriba o a un lado del tronco, o bien del material a cortar depositado en el suelo.

Tenga cuidado de no tropezar con tocones, ramas, raíces, etc.

Aserrado de madera en tensión (Ver L)

El riesgo a accidentarse es grande si se sierra madera, ramas, o árboles que se encuentren bajo tensión. En estos casos debe trabajarse con máxima cautela. **Estos trabajos solamente deberán ser realizados por profesionales.**

Si el tronco es soportado por ambos extremos, comenzar a serrar primero por arriba (Y), hasta un tercio de su diámetro, y a continuación terminar de cortar desde abajo (Z) de manera que coincidan las ranuras de corte, evitándose así que el tronco se astille o que se agarrote la sierra. Al realizar esto deberá cuidarse que la cadena de sierra no toque el suelo. Si el tronco solamente se apoya por un extremo serrar primero por abajo (Y) hasta un tercio de su diámetro y cortar después completamente desde arriba (Z) de manera que coincidan las ranuras de corte, evitándose así que el tronco se astille o que se agarrote la sierra.

Talado de árboles (Ver M)

Ponerse siempre un casco para quedar protegido de las ramas que pudieran caer.

Con la sierra de cadena deben talarse solamente aquellos árboles cuyo tronco tenga un diámetro inferior a la longitud de la espada.

① **Asegurar adecuadamente la zona de trabajo. Observar que no se encuentren personas o animales en el área donde va a caer el árbol.**

Jamás intente desatascar una sierra con el motor funcionando. Emplear cuñas de madera para poder sacar la cadena de sierra.

En caso de que sean varias las personas que corten o talen simultáneamente, es necesario que la separación entre las personas que corten y las que talen sea por lo menos igual al doble de altura del árbol a talar. Al talar árboles deberá observarse que no peligren otras personas, que no puedan dañarse tendidos eléctricos y que no se provoquen daños materiales. En caso de que un árbol alcance a tocar un tendido eléctrico, deberá informarse de

inmediato a la compañía eléctrica.

Al serrar en declives, se recomienda que el usuario se sitúe en lado de arriba del árbol a talar, puesto que una vez talado, éste tenderá a rodar o deslizar hacia abajo.

② Antes de talar el árbol deberá planificarse y despejarse, dado el caso, la vía de huida. La trayectoria de huida deberá encontrarse en sentido opuesto y en diagonal a la línea de desplome prevista para el árbol.

③ Antes del talado deberá tenerse en cuenta la inclinación natural del árbol, la posición de las ramas más grandes, y el sentido en que sopla el viento para poder predecir la dirección de caída del árbol. La suciedad, piedras, corteza suelta, clavos, grapas y alambre deberán retirarse del árbol.

Corte de la cuña: Sierre perpendicularmente a la dirección de desplome una cuña (X – W) de una profundidad igual a 1/3 del diámetro del tronco. Realizar primero el corte inferior horizontal. Con ello se evita que la cadena de sierra o la espada se atasquen al efectuar el segundo corte para la cuña.

Corte de talado: Efectuar el corte de talado (Y) como mínimo 50 mm más arriba del corte de la cuña. Serrar el corte de talado paralelamente al corte inferior horizontal de la cuña. Profundizar el corte de talado cuidando que todavía quede suficiente madera que pueda actuar a modo de bisagra. Esta costilla de madera evita que el árbol pueda girarse y se desplome hacia una dirección incorrecta. No sierre esta costilla de madera.

Al irse aproximando el corte a la costilla de madera, el árbol debería comenzar a desplomarse. En caso de estimar que el árbol no va a caer en la dirección prevista, o que se incline hacia atrás y aprisione la cadena de sierra, interrumpir el corte e insertar en éste cuñas de madera, plástico o aluminio para obligar al árbol a caer hacia la dirección prevista.

Al comenzar a desplomarse el árbol, sacar la sierra de cadena del corte, desconectarla, depositarla, y abandonar el área de peligro siguiendo la vía de huida prevista. Prestar atención a las ramas que puedan caer, y no tropezar.

Al introducir una cuña (Z) en la ranura de corte horizontal, debe conseguirse que el árbol caiga.

Cuando comience a caer el árbol prestar atención a las ramas que pudieran caer.

Desramado (Ver N)

Este trabajo consiste en cortar las ramas del árbol ya talado. Al desramar el árbol, no cortar por el momento aquellas ramas grandes sobre las que el árbol esté apoyado. Cortar las ramas pequeñas de una vez, según figura. Las ramas que estén sometidas a una tensión deberán cortarse de abajo hacia arriba para evitar que la sierra se atasque.

Troceado del tronco (Ver O)

Este trabajo consiste en ir cortando en trozos el árbol talado. Observe en mantener una posición estable y distribuya por igual el peso de su cuerpo entre ambos pies. Siempre que sea posible, el tronco deberá reposar sobre ramas, vigas o cuñas. Podrá serrar con mayor facilidad si se atiende a estas sencillas indicaciones.

Si el tronco reposa plano en toda su longitud, según figura, aserrarlo desde arriba.

Si el tronco queda en voladizo en uno de sus extremos, tal como se aprecia en la figura, aserrar primero el tronco desde abajo hasta 1/3 de su grosor, y terminar de aserrarlo desde arriba a igual altura del corte anterior. (Ver P)

Si el tronco solamente reposa sobre ambos extremos, según se ve en la figura, aserrar primero el tronco desde arriba hasta 1/3 de su grosor, y terminar de cortarlo desde abajo a igual altura del corte anterior. (Ver Q)

Al realizar trabajos de aserrado en pendientes, colocarse siempre en el lado de arriba del tronco, de acuerdo a la ilustración. Para mantener un buen control sobre el aparato al finalizar el corte, ir reduciendo poco antes la presión de aplicación conforme va progresando el corte, pero sin reducir la firmeza con que sujeta las empuñaduras de la sierra de cadena. Observar que la cadena de sierra no toque el suelo. Una vez finalizado el corte, esperar a que se haya detenido la cadena de sierra antes de retirar la sierra de cadena. Siempre desconectar el motor de la sierra de cadena antes de ir a serrar a otro punto. (Ver R)

MANTENIMIENTO Y LIMPIEZA

Antes de efectuar un trabajo de mantenimiento extraer el enchufe de la red.

Observación: Efectúe periódicamente los siguientes trabajos de mantenimiento para asegurar una utilización prolongada y fiable del aparato.

Verificar periódicamente la sierra de cadena para detectar posibles daños manifiestos, como un cadena de sierra destensada, desenganchada o deteriorada, y componentes sueltos, desgastados o dañados.

Controlar si las cubiertas y dispositivos protectores están en perfectas condiciones y correctamente montados. La reparaciones o trabajos de mantenimiento que sean necesarios deberán realizarse antes de utilizar la sierra de cadena.

Si a pesar de los esmerados procesos de fabricación y control, la sierra de cadena llegase a averiarse, la reparación deberá encargarse a un servicio técnico autorizado para herramientas eléctricas.

Antes de enviar la sierra de cadena es imprescindible vaciar primero el depósito de aceite.

CÓMO SUSTITUIR O DAR LA VUELTA A LA CADENA DE SIERRA Y A LA ESPADA

Controlar la cadena de sierra y la espada según el apartado "Tensado de la cadena de sierra".

La ranura guía de la espada se desgasta con el tiempo. Al sustituir la cadena de sierra montar la espada girada en 180° para que el desgaste sea uniforme.

Verificar la rueda de cadena. En caso de que estuviese muy desgastada, o incluso dañada, debe hacerse sustituir en un taller de servicio.

Si la barra de la cadena está desgastada o dañada, extraiga el pestillo de la tensión de la cadena aflojando el tornillo en el sentido contrario al de las agujas del reloj. Luego, coloque el pestillo de la tensión de la cadena

en la nueva barra apretando el tornillo en el sentido de las agujas del reloj. Se deberá colocar el saliente del pestillo (a) en el orificio de la barra. (Ver S)

Afilado de la cadena de sierra

Haga afilar la cadena de forma profesional en las instalaciones de un agente de servicio técnico aprobado o afile usted mismo la cadena utilizando el kit de afilado. mismo la cadena. Atenerse a las instrucciones de afilado adjuntas.

Limpieza / Almacenaje

Limpiar la carcasa de plástico de la sierra de cadena con un cepillo suave y un paño limpio. No deberán emplearse agua, disolventes ni abrillantadores. Eliminar toda la suciedad, especialmente en las rejillas de refrigeración del motor.

Después de un tiempo de utilización, acumulado, de 1 a 3 horas, desmontar la cubierta, la espada y la cadena, y limpiarlas con un cepillo.

Limpiar con un cepillo la suciedad adherida en las áreas debajo de la cubierta, rueda de cadena y sujeción de la espada. Limpiar la boquilla de aceite con un paño limpio.

Si tiene previsto almacenar largo tiempo la sierra de cadena, limpiar primero la cadena de sierra y la espada.

Guardar la sierra de cadena en un lugar seco y fuera del alcance de los niños.

Para evitar un derrame de aceite, cuidar que el aparato sea depositado en posición horizontal (tornillo de llenado de aceite mirando hacia arriba).

Si pretende guardarla en el embalaje original deberá vaciarse completamente primero el depósito de aceite.

PROTECTION AMBIENTAL



Los residuos de equipamientos eléctricos y electrónicos no deben depositarse con las basuras domésticas.

Se recogen para reciclarse en centros especializados. Consulte las autoridades locales o su distribuidor para obtener información sobre la organización de la recogida.

INVESTIGACIÓN DE AVERÍAS

Síntomas	Posible causa	Solución
La sierra de cadena no funciona	Se activó el freno de la cadena El aparato no es alimentado Toma de corriente defectuosa Cable de red dañado Fusible defectuoso	Echar hacia atrás a la posición ① la protección para las manos 5 (figura G) Comprobar la alimentación Repararla o utilizar otra toma de corriente Controlar el cable y cambiarlo si fuese preciso Cambiar el fusible
La sierra de cadena trabaja de forma intermitente	Cable de red dañado Contacto falso externo Contacto falso interno Interruptor de conexión/desconexión defectuoso	Controlar el cable y cambiarlo si fuese preciso Acudir a un taller especializado Acudir a un taller especializado Acudir a un taller especializado
Cadena de sierra sin lubricar	No hay aceite en el depósito El taladro de aireación que lleva el tapón del depósito de aceite está obturado Canal de salida de aceite obturado	Rellenar con aceite Limpiar el tapón del depósito de aceite Desatascar el canal de salida de aceite
Freno de cadena/ arranque retardado	Mecanismo de conexión de la protección para las manos defectuoso	Acudir a un taller especializado
Cadena o carril guía calientes	No hay aceite en el depósito El taladro de aireación que lleva el tapón del depósito de aceite está obturado Canal de salida de aceite obturado Tensión de la cadena excesiva Cadena mellada	Rellenar con aceite Limpiar el tapón del depósito de aceite Desatascar el canal de salida de aceite Ajustar la tensión de la cadena Reafilarse la cadena o sustituirla
La sierra de cadena marcha de forma irregular, vibra o no corta correctamente	La tensión de la cadena es muy baja Cadena mellada Cadena desgastada El sentido del filo de los dientes de sierra es contrario al sentido de marcha	Ajustar la tensión de la cadena Reafilarse la cadena o sustituirla Sustituir la cadena Darle la vuelta a la cadena de sierra para que el filo de los dientes quede en sentido de marcha

Nunca utilice herramientas con interruptores de encendido/apagado dañados o con frenos de repulsiones dañados (protección para las manos).

En caso de que existan otros tipos de fallas técnicas, póngase en contacto con la línea de ayuda o con el centro de servicio técnico local.

EC DECLARACIÓN DE CONFORMIDAD

Los que reciben,
POSITEC Germany GmbH
Theodor-Heuss-Ring 1-3
50668 Köln

Declaran que el producto,
Descripción

WORX Sierra de cadena

Modelo

WG300E WG301E WG302E WG303E

Función

**Para talar árboles y para aserrar troncos,
ramas, vigas de madera, tablas, etc**

Cumple con las siguientes Directivas,
Directiva de Maquinaria EC

2006/42/ EC

Directiva de Baja Tensión EC

2006/95/EC

Directiva de Compatibilidad Electromagnética
EC

2004/108/EC

Directiva sobre la emisión del ruido para un
equipo que debe utilizarse en exterior

2000/14/EC modificada por 2005/88/EC

- Procedimiento de evaluación de la conformidad de acuerdo con **Annex V**
- Nivel de presión acústica **105dB(A)**
- Nivel de intensidad acústica **108dB(A)**

Normativas conformes a

EN 60745-1 **EN 60745-2-13**

EN ISO 3744 **EN 55014-1**

EN 55014-2 **EN 61000-3-2**

EN 61000-3-11

La persona autorizada para componer el
archivo técnico,

Firma: Russell Nicholson

**Dirección: Positec Power Tools (Europe)
Ltd, PO Box 152, Leeds, LS10 9DS, UK**

Jacky Zhou 

2011/09/13
Jacky Zhou
Gerentede Calidad POSITEC

-
- 1. PUNHO TRASEIRO**

 - 2. INTERRUPTOR DE LIGAR/DESLIGAR**

 - 3. BLOQUEIO DE LIGAÇÃO**

 - 4. FECHO DO TANQUE DE ÓLEO**

 - 5. ACCIONAMENTO DO TRAVÃO DE CORRENTE**

 - 6. PUNHO DIANTEIRO**

 - 7. LANÇA**

 - 8. CORRENTE DE SERRA**

 - 9. ESBARRO DE GARRAS**

 - 10. MANÍPULO DE APERTO/ BOTÃO PARA ESTICAR A CORRENTE**

 - 11. COBERTURA**

 - 12. TAMPA DE PROTECÇÃO DA LÂMINA**

 - 13. RODA DA CORRENTE**

 - 14. SÍMBOLO DO SENTIDO DE MARCHA E DE SENTIDO DE CORTE**

 - 15. NERVURA DE GUIA DA LANÇA**

 - 16. BOCAL DE ÓLEO**

 - 17. PINO DE FIXAÇÃO**

 - 18. RESSALTO PARA TENSÃO DA CORRENTE**

 - 19. INDICADOR DO NÍVEL DO ÓLEO (Ver H)**

 - 20. PINO DE RETENÇÃO DA CORRENTE (Ver C2)**
-

*** Os acessórios ilustrados e descritos nas instruções de serviço nem sempre são abrangidos pelo conjunto de fornecimento!**

DADOS TÉCNICOS

	WG300E	WG301E	WG302E	WG303E
Tensão nominal	220- 240V~50/60Hz	220- 240V~50/60Hz	220- 240V~50/60Hz	220- 240V~50/60Hz
Consumo de potência	1800W		2000W	
Comprimento da lança	350mm	400mm	350mm	400mm
Velocidade da corrente	10m/s		12m/s	
Quantidade de enchimento do compartimento de óleo	200ml			
Passo da corrente	3/8"			
Número dos elos propulsores	53	57	53	57
Calibre da corrente	0.05"			
Tipo de serra de corrente	Oregon (91VG053X)	Oregon (91VG057X)	Oregon (91VG053X)	Oregon (91VG057X)
Tipo de barra	Oregon, (140SCEA041)	Oregon, (160SCEA041)	Oregon, (140SCEA041)	Oregon, (160SCEA041)
Peso(corrente e barra incluídas)	4.7kg	4.8kg	4.7kg	4.8kg
Classe de protecção	□/II	□/II	□/II	□/II

DADOS SOBRE RUÍDOS E VIBRAÇÕES

Pressão de som avaliada	L_{pA} :93dB(A) K_{pA} =3dB(A)
Potência de som avaliada	L_{wA} :105dB(A) K_{wA} =3dB(A)
Use protecção de ouvidos quando a pressão for superior a	80dB(A) 
Vibração característica ponderada	5.2m/s ² K =1.5m/s ²

– O nível de oscilações indicado nestas instruções de serviço foi medido de acordo com um processo de medição normalizado pela e pode ser utilizado para a comparação de aparelhos.

– Ele também é apropriado para uma avaliação provisória da carga de vibrações.

– Se a ferramenta eléctrica for utilizada para outras aplicações, com outras ferramentas de trabalho ou com manutenção insuficiente, é possível que o nível de vibrações seja diferente. Para uma estimacção exacta da carga de vibrações, também deveriam ser considerados os períodos nos quais o aparelho está desligado ou funciona, mas não está sendo utilizado. Isto pode reduzir a carga de vibrações durante o complete período de trabalho. Além disso também deverão ser estipuladas medidas de segurança para proteger o operador contra o efeito de vibrações, como

por exemplo: Manutenção de ferramentas eléctricas e de ferramentas de trabalho, manter as mãos quentes e organização dos processos de trabalho.

 **AVISO:** Os valores de emissão de vibração durante a utilização da ferramenta podem divergir dos valores declarados, dependendo da forma como a ferramenta é utilizada, dependendo dos exemplos seguintes e de outros modos de utilização:

O modo como a ferramenta é utilizada, os materiais a cortar ou perfurar.

A ferramenta estar em boas condições e bem conservada.

A utilização do acessório correcto para a ferramenta e a garantia de que está afiada e em boas condições.

A firmeza com que se segura nas pegas e se quaisquer acessórios vibratórios são utilizados

Se a ferramenta é utilizada para o objectivo para a qual foi concebida e segundo as instruções.

Esta ferramenta pode causar síndrome de vibração mão-braço, se não for adequadamente utilizada.

 **AVISO:** Para ser preciso, uma estimativa do nível de exposição nas condições actuais de utilização devem ter em conta todas as partes do ciclo de operação, como tempos em que a ferramenta está desligada e quando está em funcionamento, mas inactiva, ou seja, não realizando o seu trabalho. Isto poderá reduzir significativamente o nível de exposição durante o período total de trabalho.

Como minimizar o seu risco de

Utilize SEMPRE formões, brocas e lâminas afiadas.

Mantenha esta ferramenta de acordo com as instruções e bem lubrificada (quando aplicável)

Se a ferramenta for utilizada regularmente, invista em acessórios anti-vibração.

Evite utilizar ferramentas a temperaturas de 10°C ou inferior.

Planeie o seu horário de trabalho de forma a distribuir a utilização de ferramentas de alta vibração ao longo de vários dias.

ACESSÓRIOS

	WG300E	WG301E	WG302E	WG303E
Óleo de aderência para correntes de serra	100ml	100ml	100ml	100ml
Tampa de protecção da lâmina	1	1	1	1
Serra de corrente	1	1	1	1
Lança	1	1	1	1

Recomendamos-lhe que compre todos os acessórios no fornecedor onde tenha adquirido a ferramenta. Utilize acessórios de boa qualidade e de marca conhecida. Escolha os acessórios de acordo com o trabalho que tenciona executar. Para mais pormenores, consulte a embalagem destes. Os comerciais também pode ajudar e aconselhar.

AVISOS GERAIS DE SEGURANÇA DE FERRAMENTAS ELÉCTRICAS



ATENÇÃO! Leia atentamente as seguintes instruções.

A não observância destas instruções pode causar choque eléctrico, incêndio e/ou lesões graves.



AVISO: Leia todos os avisos de segurança assinalados com o símbolo bem como todas as instruções.

Guarde estas instruções para referência futura. Os termos "ferramenta eléctrica" utilizados em todos os avisos constantes destas instruções referem-se à sua ferramenta eléctrica accionada por corrente eléctrica (com cabo de alimentação) ou ferramenta eléctrica accionada por bateria (sem cabo de alimentação).



AVISOS GERAIS DE SEGURANÇA DE FERRAMENTAS ELÉCTRICAS- LOCAL DE TRABALHO

- 1) Mantenha o local de trabalho limpo e bem arrumado.** Áreas com pouca iluminação e desordenadas podem provocar acidentes.
- 2) Não utilize o aparelho em locais onde existam líquidos, gases ou poeiras inflamáveis e onde exista o risco de explosão.** As ferramentas eléctricas produzem faíscas que podem inflamar poeiras ou gases.
- 3) Mantenha as pessoas e particularmente as crianças afastadas da ferramenta eléctrica durante o seu funcionamento.** Qualquer distração pode fazê-lo perder o controlo do berbequim.



AVISOS GERAIS DE SEGURANÇA DE FERRAMENTAS ELÉCTRICAS- SEGURANÇA ELÉCTRICA

- 1) A ficha do berbequim deve encaixar bem na tomada de alimentação. Nunca modifique fichas, seja de que maneira for. Não utilize nenhuma ficha de adaptação com ferramentas eléctricas que tenham ligação à**

terra. Fichas não modificadas e tomadas de corrente adequadas reduzem o risco de choque eléctrico

- 2) Evite o contacto do corpo com superfícies ligadas à terra como tubos, aquecedores, fogões e frigoríficos.** Existe um aumento do risco de choque eléctrico se o seu corpo estiver em contacto com a terra ou a massa.
- 3) Não exponha este equipamento à chuva ou humidade.** A infiltração de água num aparelho eléctrico aumenta o risco de choque eléctrico.
- 4) Não maltrate o cabo de alimentação. Nunca utilize o cabo para transportar, puxar ou desligar o aparelho da tomada de corrente. Mantenha o cabo afastado de fontes de calor, óleos, arestas afiadas ou peças em movimento.** Cabos danificados ou enredados aumentam o risco de choque eléctrico.
- 5) Quando trabalhar com uma ferramenta eléctrica ao ar livre, use um cabo de extensão adequado para utilização no exterior.** A utilização de um cabo adequado para uso exterior reduz o risco de choque eléctrico.
- 6) Se não puder evitar a utilização de uma ferramenta eléctrica num local húmido, utilize uma fonte de alimentação protegida contra corrente residual.** A utilização de um dispositivo com protecção contra corrente residual reduz o risco de choque eléctrico.



AVISOS GERAIS DE SEGURANÇA DE FERRAMENTAS ELÉCTRICAS- SEGURANÇA DE PESSOAS

- 1) Esteja atento, observe o que está a fazer e seja prudente sempre que trabalhar com uma ferramenta eléctrica. Não utilize nunca uma ferramenta eléctrica quando estiver cansado ou sob a influência de drogas, álcool ou medicamentos.** Um momento de desatenção quando se utiliza uma ferramenta eléctrica pode causar lesões graves.
- 2) Utilize equipamentos de segurança.**

Use sempre óculos de protecção.

Equipamentos de segurança, tais como máscaras protectoras, sapatos de sola antiderrapante, capacetes ou protecções auriculares devidamente utilizados reduzem o risco de lesões.

- 3) Evite o arranque accidental da ferramenta. Certifique-se de que o comutador de alimentação está desligado antes de ligar a ferramenta à fonte de alimentação e/ou à bateria, antes de pegar nela ou antes de a transportar.** Se mantiver o dedo no interruptor ou accionar o aparelho enquanto este estiver ligado podem ocorrer acidentes.
- 4) Remova quaisquer chaves de ajuste ou de porcas antes de ligar a ferramenta eléctrica.** Chaves de porcas ou de ajuste fixadas a peças móveis do berbequim podem causar lesões.
- 5) Não exceda as suas próprias capacidades.** Mantenha sempre o corpo em posição firme e de equilíbrio, o que lhe permite controlar melhor a ferramenta eléctrica em situações imprevistas.
- 6) Use roupa apropriada. Não use vestuário solto ou artigos de joalharia. Mantenha o cabelo, vestuário e luvas afastados de peças em movimento.** Roupas soltas, artigos de joalharia ou cabelos compridos podem ser agarrados por peças em movimento.
- 7) Se forem fornecidos dispositivos para a montagem de unidades de extracção ou recolha de resíduos, Assegure-se de que são montados e utilizados adequadamente.** A utilização destes dispositivos pode reduzir os perigos relacionados com a presença de resíduos.



AVISOS GERAIS DE SEGURANÇA DE FERRAMENTAS ELÉCTRICAS-UTILIZAÇÃO E MANUTENÇÃO DA FERRAMENTA ELÉCTRICA

- 1) Não force a ferramenta. Utilize a ferramenta eléctrica apropriada para cada aplicação.** A utilização da ferramenta eléctrica apropriada executa o

trabalho de forma melhor e mais segura, à velocidade para a qual foi concebida.

- 2) Não utilize esta ferramenta se o interruptor estiver deficiente, não ligando ou desligando.** Qualquer ferramenta eléctrica que não possa ser controlada pelo interruptor é perigosa e deve ser reparada.
- 3) Desligue a ficha da fonte de alimentação e/ou remova a bateria da ferramenta antes de proceder a quaisquer ajustes, antes de mudar de acessórios ou antes de guardar a ferramenta.** Estas medidas de segurança preventivas reduzem o risco de activação accidental da ferramenta.
- 4) Quando não estiver a usar a ferramenta eléctrica, guarde-a fora do alcance das crianças e não deixe que esta seja utilizada por pessoas que não a conheçam, nem tenham lido as instruções.**

As ferramentas eléctricas são perigosas nas mãos de utilizadores inexperientes.

- 5) Faça a manutenção de ferramentas eléctricas. Verifique quaisquer desalinhamentos, encaixes de peças móveis, quebras e outras condições que possam afectar o funcionamento. Se esta ferramenta estiver avariada, mande-a reparar antes de utilizar.** Muitos acidentes são causados pela manutenção deficiente de ferramentas eléctricas.
- 6) Mantenha as ferramentas de corte limpas e afiadas.** As ferramentas de corte com manutenção adequada e arestas de corte afiadas têm menos probabilidades bloquear e são mais fáceis de controlar.
- 7) Utilize a ferramenta eléctrica, acessórios, brocas, etc. em conformidade com estas instruções e da forma prevista para este tipo específico de ferramenta, tendo em conta as condições presentes e o trabalho a executar.** A utilização de ferramentas eléctricas para aplicações diferentes daquelas a que se destinam pode levar a situações de perigo.

- 8) Mantenha as pegas limpas e secas e isentas de óleo ou de gordura.** Se as pegas estiverem escorregadias estas não permitem um manuseamento e um controlo seguro da ferramenta em situações inesperadas.

 **AVISOS GERAIS DE SEGURANÇA DE FERRAMENTAS ELÉCTRICAS- ASSISTÊNCIA TÉCNICA**

- 1) A sua ferramenta eléctrica só deve ser reparada por um técnico de assistência qualificado e devem ser apenas utilizadas peças de substituição genuínas,** mantendo assim a segurança da ferramenta.
- 2) Se for necessária a substituição da ficha de alimentação, isto tem de ser feito pelo fabricante ou pelo seu agente, de forma a evitar um risco em termos de segurança.**

INDICAÇÕES DE AVISO PARA SERRAS DE CORRENTE:

- 1. Manter todos os membros do corpo afastados da corrente da serra enquanto a serra estiver em movimento. Assegure-se de que a corrente da serra não possa entrar em contacto com qualquer objecto antes de ligar a serra.** Durante o trabalho com uma serra de corrente é suficiente um momento de falta de atenção, para que a corrente da serra agarre a roupa ou corte partes do corpo.
- 2. Segurar a serra de corrente com a mão direita no punho de trás e com a mão esquerda no punho da frente.** Segurar a corrente de serra numa outra posição de trabalho, aumenta o risco de lesões e não é permitido.
- 3. Usar óculos de protecção e protector de ouvidos Recomendamos a utilização de equipamentos de protecção para a cabeça, mãos, pernas e pés.** Equipamentos de protecção adequados reduzem o risco
- de lesões devido a aparas a voar e no caso de um contacto involuntário com a corrente de serra.
- 4. Não trabalhe com a serra de corrente trepado em cima de uma árvore.** A operação de uma serra de corrente trepado numa árvore apresenta riscos de lesões.
- 5. Manter sempre uma posição firme e só utilizar a serra de corrente se estiver sobre um subsolo firme, seguro e plano.** A utilização de escadas sobre um subsolo escorregadio ou instável, pode levar à perda do equilíbrio e do controlo da serra de corrente.
- 6. Ao cortar um galho sob tensão, deverá sempre contar com que ricocheteie.** Logo que a tensão nas fibras da madeira for aliviada, é possível que o galho esticado atinja a pessoa a operar o aparelho e/ou leve à perda de controlo sobre a serra de corrente.
- 7. Tenha especial cuidado ao cortar arbustos e árvores jovens.** O material fino pode se enganchar na corrente de serra e golpear a pessoa a operar o aparelho ou desequilibrá-la.
- 8. Transportar a serra de corrente pelo punho e com a corrente de serra parada e com o carril de guia indicando para trás. Para o transporte e para a arrecadação da corrente de serra, deverá sempre aplicar a cobertura de protecção.** O manuseio cuidadoso da serra de corrente reduz a probabilidade de um contacto inadvertido com a serra de corrente.
- 9. Seguir as instruções para a lubrificação, a tensão da corrente e a substituição de acessórios.** Uma corrente incorrectamente tensionada ou lubrificada pode romper ou aumentar o risco de um contragolpe.
- 10. Manter os punhos sempre secos, limpos e livres de óleo e gordura.** Punhos gordurosos, são escorregadios e levam à perda de controlo.
- 11. Só serrar madeira. A serra de**

corrente só deve ser utilizada para trabalhos, para os quais é destinada – Exemplo: Não utilizar a serra de corrente para serrar plásticos, mureamentos ou materiais de construção, que não sejam de madeira. A utilização da serra de corrente para trabalhos que não correspondam às disposições pode levar à situações perigosas.

12. Para uma maior segurança, recomendamos a utilização de um disjuntor de corrente de avaria (DCA) com uma corrente de disparo inferior a 30 mA.

CAUSAS E EVITAÇÃO DE CONTRAGOLPES:

Podem ocorrer contragolpes, se a ponta do carril de guia entrar em contacto com um objecto ou se a madeira se curvar e a corrente da serra for emperrada no corte.

Um contacto com a ponta do carril pode causar uma inesperada reacção direccionada para trás, durante a qual o carril de guia é golpeado para cima e na direcção da pessoa a operar a máquina.

Se a corrente da serra emperrar no canto superior da barra de guia, é possível que a barra possa ser golpeada no sentido de operação.

Cada uma destas reacções pode levar à perda de controlo sobre a serra e possivelmente causar graves lesões. Não confie exclusivamente nos dispositivos de segurança montados na serra de corrente. Como utilizador de uma serra de corrente, deveria tomar diversas providências para assegurar um trabalho sem acidentes nem lesões. Um contra-golpe é a consequência de uma utilização incorrecta ou indevida da ferramenta eléctrica. Ele pode ser evitado por apropriadas medidas de cuidado, como descrito a seguir:

- **Segurar a serra firmemente com ambas as mãos, de modo que o polegar e os dedos circundem os punhos. Posicionar o corpo e os braços, de modo que possam suportar as forças de**

um contragolpe. Se forem tomadas providências apropriadas, a pessoa a operar a ferramenta poderá controlar as forças de um contragolpe. Jamais soltar a serra de corrente.

- **Evitar uma postura anormal e não serrar acima da altura dos ombros.** Desta forma é evitado um contacto involuntário com a ponta da barra e possibilitado um melhor controle da serra de corrente em situações inesperadas.
- **Utilizar sempre as barras e as serras de correntes sobressalentes prescritas pelo fabricante.** Barras e serras de corrente incorrectas podem levar a um rompimento da corrente ou a contragolpes.
- **Siga as instruções do fabricante para afiar e para a manutenção da corrente da serra.** Limitadores de profundidade muito baixos aumentam a tendência a contragolpes.

Atenção Se a corrente fornecida pela rede for instável, tal poderá dar origem a quebras de tensão ao proceder ao arranque desta FERRAMENTA. Este tipo de situação pode afectar outros equipamentos (por exemplo, uma lâmpada que fica intermitente). Se a IMPEDÂNCIA DA REDE for de $\geq 0.22+0.13\text{JOHM}$ no máximo, não é de esperar este tipo de interferências. (Caso seja necessário, pode contactar a companhia de electricidade para obter mais informações.)

SÍMBOLOS



Aviso



Leia a instrução de serviço



Usar protecção ocular



Usar protecção para os ouvidos



Usar máscara contra o pó



Luvas de protecção contra serra



Botas com protecção contra serra, com biqueira de aço e sola antiderrapante



Direcção correcta dos dentes de corte



Travão da lamina



Se a ponta da serra entrar em contacto com o material poderá causar um contragolpe repentino da barra de guia, que poderá causar graves lesões no utilizador.



Deve ser evitado o contacto da ponta da serra com qualquer objecto.



Não utilize a serra de corrente apenas com uma mão.



Utilize a serra de corrente sempre com as duas mãos.



Classe de protecção. Em operações de manutenção, utilize apenas peças de substituição idênticas.



Proteger contra chuva.



Puxar a ficha da tomada antes de trabalhos de ajuste ou de manutenção ou se o cabo de corrente estiver danificado ou cortado.



Os equipamentos eléctricos não devem ser despositados com o lixo doméstico. Se existirem instalações adequadas deve reciclá-los. Consulte a sua autoridade local para tratamento de lixo ou fornecedor para obter aconselhamento sobre reciclagem

UTILIZAÇÃO DE AÇORDO COM AS DISPOSIÇÕES

O aparelho é determinado para cortar árvores, assim como para serrar troncos, galhos, vigas de madeira, tábuas, etc. e pode ser utilizado para cortes longitudinais e transversais ao sentido das fibras da madeira. Este aparelho é apropriado para serrar materiais minerais.

MONTAGEM

 **ATENÇÃO! Apenas ligar a serra de corrente à corrente de rede eléctrica após a montagem completa. Durante o manuseio da serra de corrente deverá usar sempre luvas de protecção.**

MONTAGEM DA SERRA E DA CORRENTE DE SERRA

1. Desembalar cuidadosamente todas as peças.
 2. Colocar a serra de corrente sobre uma superfície plana.
 3. **Utilize apenas correntes WORX genuínas concebidas para barra de corrente.**
 4. Colocar a corrente de serra (8) na ranhura da lança (7). Observe o sentido correcto da marcha. Comparar a corrente com o símbolo de sentido de marcha (14). Certifique-se de que o ressalto para tensão da corrente (18) está a apontar para fora. (Ver A)
 5. Colocar os elos da corrente em volta da roda da corrente (13) e colocar a lança (7) de modo que o pino de fixação (17) e ambas as nervuras de guia da lança (15) engatem no orifício oblongo da lança (7). (Ver B)
 6. Controlar, se todas as partes estão correctamente colocadas e que mantêm a lança com a corrente nesta posição. (Ver C1)
 7. Fechar completamente a tampa, assegure-se de que o parafuso de retenção da corrente (20) encaixa na ranhura da cobertura (11). (Ver C2)
 8. Aperte a cobertura (11) com o manípulo de aperto (10). (Ver D)
- A corrente ainda não está tensionada. Estique a corrente como descrito em “Esticar a corrente”

ESTICAR A CORRENTE DE SERRA

A tensão da corrente deve ser controlada antes de iniciar o trabalho, após os primeiros cortes e durante o trabalho com a serra, regularmente a cada 10 minutos. Principalmente no caso de correntes de serra novas, deverá contar inicialmente com maiores alargamentos.

 **ATENÇÃO! Desligue a serra da fonte de alimentação antes de ajustar a tensão da corrente.**

 **ATENÇÃO! As extremidades de crte da corrente são afiadas. Utilize luvas de protecção quando manusear a corrente.**

 **ATENÇÃO! Mantenha sempre a corrente correctamente tensionada. Uma corrente solta aumentará o risco de contrgolpe. Uma corrente solta poderá saltar da ranhura da barra de guia. Isso poderá causar ferimentos no operador e danificar a corrente. Uma corrente solta causará o rápido desgaste da corrente, da barra e da roda da corrente.**

 **A vida útil da corrente de serra depende principalmente de uma lubrificação suficiente e uma tensão correcta.**

 **Não esticar a corrente de serra se esta estiver demasiadamente aquecida, pois ela se encolherá após arrefecer, e estaria muito esticada sobre a lança.**

1. Colocar a serra de corrente sobre uma superfície plana.
2. Girar o botão tensor da corrente (10) no sentido dos ponteiros do relógio, até ser alcançada a tensão correcta da corrente. A tensão correcta da corrente será atingida automaticamente. O mecanismo de engrenagem evita o alívio da tensão da corrente. (Ver E2)
3. A corrente de serra (8) está correctamente esticada, se puder ser elevada no centro por aprox. 3 a 6 mm. Isto deveria ser realizado, puxando com uma mão a corrente de serra para cima, contra o peso próprio do aparelho. (Ver E1)
4. Quando a corrente estiver solta, desaperte totalmente o manípulo de aperto/manípulo

de tensão da corrente e aperte novamente a cobertura com o manípulo de aperto.

LUBRIFICAÇÃO DA CORRENTE

 **IMPORTANTE: A serra de corrente não é fornecida cheia de óleo de corrente de serra. É importante que esta seja abastecida com óleo antes da utilização. A utilização da serra de corrente sem óleo de aderência para correntes de serra ou com um nível de óleo inferior à marca mínima, levará à danificação da serra de corrente.**

A vida útil e a potência de corte da corrente depende de uma lubrificação ideal. Por este motivo a serra de corrente é automaticamente lubrificada com óleo de aderência para correntes de serra durante o funcionamento através do bocal de óleo (6).

Encher o tanque de óleo:

1. Apoiar a serra de corrente com o fecho do tanque de óleo (4) para cima, sobre uma base apropriada.
2. Limpar com um pano a área em volta do fecho do tanque de óleo (4) e desparafusar o fecho.
3. Adicione óleo WORX para corrente até encher o reservatório.
4. Observe que não entre sujidade no tanque de óleo. Aparafusar novamente o fecho do tanque de óleo (4) e fechar.

 **IMPORTANTE: Pequenos canais de compensação na tampa do tanque de óleo possibilitam a troca de ar entre o tanque de óleo e o meio ambiente. Para evitar uma saída de óleo, deverá sempre observar que a serra seja depositada na posição horizontal quando não estiver a ser funcionada (a tampa do tanque de óleo 4 mostra para cima).**

Utilize exclusivamente óleo de aderência biodegradável recomendado, para evitar um dano da serra de corrente. Jamais utilize óleo reciclado ou óleo velho. O emprego de óleo não homologado invalida a garantia.

OPERAÇÃO

1. LIGAR E DESLIGAR (Ver F)

 **ATENÇÃO! Tenha em atenção a tensão de rede! A tensão da fonte de corrente deve coincidir com as indicações no logotipo do aparelho.**

Para **colocar em funcionamento** o aparelho, deverá pressionar o bloqueio de ligação (3), pressionar completamente o interruptor de ligar/desligar (2) e mantê-lo nesta posição. Agora poderá soltar o bloqueio de ligação (3). Para **desligar**, deverá soltar o interruptor de ligar/ desligar (2).

Após terminar de serrar, não deverá parar a corrente de serra accionando a protecção dianteira para a mão (activar o travão de contra-golpe).

2. TRAVÃO DE CONTRAGOLPE (Ver G)

O travão de contragolpe é um mecanismo de protecção que é accionado através da protecção dianteira para as mãos (5) no caso de um contragolpe do aparelho. A corrente pára dentro de instantes.

Executar de vez em quando um teste de funcionamento. Empurrar a protecção para mãos dianteira (5) para frente (posição ②) e ligar por instantes a serra de corrente. A corrente não deve se movimentar.

Para destravar novamente o travão de contra-golpe, deverá soltar o interruptor de ligar/ desligar (2) e puxar a protecção para mãos traseira 5 para trás (posição ①).

Trabalhar com a serra de corrente

-O tanque de óleo está cheio? Controlar a indicação do nível de óleo (19) antes do trabalho e regularmente durante o trabalho. Abastecer com óleo, logo que o nível de óleo alcançar o canto inferior da janela de visão. Um abastecimento é suficiente para aprox. 16 minutos, de acordo com as pausas e a intensidade do trabalho. (Ver H) A corrente está esticada correctamente e afiada? A tensão da corrente deve ser controlada a 10 minutos durante o funcionamento. Principalmente no caso de novas correntes de serra, deverá contar com maiores alargamentos. O estado da corrente de serra tem uma grande influência sobre a potência de corte. Só correntes afiadas

protegem contra sobrecarga. O travão de contragolpe está liberado e o seu funcionamento assegurado?

Está a usar o equipamento de protecção necessário? Usar óculos de protecção e protector de ouvidos. Recomendamos a utilização de equipamentos de protecção para a cabeça, mãos, pernas e pés. Roupas de protecção apropriadas reduzem o risco de lesões devido a material serrado a voar ou contacto accidental com a corrente de serra.

A lubrificação automática da corrente pode ser controlada, ligando a serra e pontando-a no sentido de um papelão ou papel colocado sobre o solo. Atenção, não contactar o chão com a corrente, mantenha uma distância de segurança de 20 cm. Se observar a formação de uma pista de óleo, significa que o automático de óleo está a funcionar correctamente. Se não houver uma pista de óleo, apesar do tanque de óleo estar cheio, leia "Localização de erros" ou dirija-se a uma oficina de serviço pós-venda. Se não existir um rasto de óleo, apesar do reservatório do óleo estar cheio, consulte "Resolução de problemas" ou contacte um agente de assistência a clientes WORX ou um agente de assistência autorizado.

CONTRAGOLPE DA SERRA (Ver G)

corrente para cima ou para baixo, que pode ocorrer quando a ponta da lança entra em contacto com o material a ser serrado ou quando a corrente emperrar.

No caso de um contragolpe da serra, a máquina reage de modo descontrolado e imprevisto e pode provocar graves lesões no operador ou em pessoas que se encontrem nas proximidades da área de serra.

Cortes laterais, oblíquos e longitudinais devem ser realizados com maior cuidado, pois nestes casos não é possível aplicar o esbarro de garras.

Para evitar um contragolpe da serra:

- Conduzir a serra de corrente de forma mais plana possível.
- Jamais trabalhar com uma corrente de serra solta, alargada ou fortemente gasta.

- Afiar a corrente de serra como previsto.
- Jamais serrar numa altura superior aos ombros.
- Jamais serrar com a ponta da lança.
- Sempre segurar a serra de corrente firmemente com ambas as mãos.
- Utilize sempre uma corrente de serra com bloqueio de contragolpe.
- Utilize o esbarro de garra como alavanca.
- Observe a tensão correcta da corrente.

Comportamento geral

Sempre segurar a serra de corrente firmemente com ambas as mãos, a mão esquerda no punho dianteiro e a mão direita no punho traseiro. Sempre envolver firmemente o punho com polegar e dedos. Jamais serrar com uma mão. O cabo eléctrico deve sempre ser conduzido para trás, ser mantido afastado da corrente de serra e do material serrado, e posicionado de modo que não possa ficar preso em galhos e ramos. (Ver G)

Apenas operar a serra de corrente mantendo uma posição firme e segura. Manter a serra de corrente levemente à direita do próprio corpo. (Ver I)

Antes de entrar em contacto com a madeira, a corrente deve estar em plena velocidade. Enquanto isto deverá utilizar o esbarro de garras (9) para a fixação da serra de corrente sobre a madeira. Durante o processo de serrar, deverá utilizar o esbarro de garras como alavanca. (Ver J)

Ao serrar galhos ou troncos com maiores diâmetros, deverá deslocar o esbarro de garras para um ponto inferior. Para isto deverá deslocar para trás a serra de corrente para soltar o esbarro de garras e recolocá-la novamente numa posição inferior. A serra não deve ser retirada do corte. Ao serrar não deverá premir com toda a força sobre a corrente de serra, mas sim permitir que esta possa trabalhar, exercendo uma leve pressão de alavanca sobre o esbarro de garras. Jamais operar a serra de corrente com braços esticados. Não tente serrar em locais de difícil acesso, ou estando em pé sobre uma escada. Jamais serrar numa altura sobre os ombros. (Ver K)

Melhores resultados de serrar são alcançados, se a velocidade da corrente não for reduzida devido a sobrecarga.

Cuidado no final do corte de serra. Logo que a serra estiver fora do corte, a força de corte altera-se inesperadamente. Há perigo de acidente para pernas e pés.

Apenas remover a serra do corte com a corrente de serra em movimento.

Serrar troncos

Observar as seguintes directivas de segurança:

Depositar o tronco como indicado na figura e apoiar, de modo que o corte não se feche e emperre a corrente de serra. (Ver I,L)

Anter de serrar, deverá arranjar e fixar pequenas peças de madeira.

Só serrar objectos de madeira. Evitar o contacto com pedras e pregos, pois estes podem ser atirados para cima, podendo danificar a corrente da serra ou ferir gravemente o utente ou as pessoas que se encontrem ao redor.

Não permitir que a serra em movimento entre em contacto com cercas de arame ou com o chão.

A serra não é apropriada para cortar galhos finos.

Cortes longitudinais devem ser executados com muito cuidado, pois para estes não é possível utilizar o esbarro de garras (9). Conduzir a serra num ângulo plano, para evitar um contragolpe.

Durante trabalhos de serra em declives, deverá sempre cortar os troncos e materiais a serem serrados que se encontrem por cima ou nas laterais.

Devido ao risco de tropeçar, deverá tomar cuidado com restos de troncos, galhos, raízes etc.

Serrar madeira sob tensão (Ver L)

Há grande perigo de acidentes ao serrar madeiras, galhos ou árvores sob forte tensão. Nestes casos deverá tomar muito cuidado. Este trabalhos só deveriam ser executados por pessoas especializadas e devidamente instruídas.

Se houver madeira em ambos os lados, deverá primeiramente cortar por cima (Y) um

terço do diâmetro pelo tronco e em seguida cortar o tronco por baixo (Z) no mesmo lugar, para evitar estilhaços e que a serra emperre. Evite o contacto da corrente de serra com o chão. Se apenas houver madeira de um lado, deverá primeiramente cortar por baixo (Y) um terço do diâmetro para cima e em seguida no mesmo lugar, cortar o tronco por cima (Z), para evitar estilhaços e que a serra emperre.

Cortar árvores (Ver M)

Sempre utilizar um capacete como protecção contra galhos que possam cair.

Com a serra de corrente só deverão ser cortadas árvores com um diâmetro de tronco inferior ao comprimento da lança.

① **Proteger a área de trabalho. Observe que não se encontrem pessoas ou animais na área de queda da árvore.**

Jamais tente liberar uma serra emperrada com o motor em funcionamento. Utilize cunhas de madeira para liberar a corrente de serra.

Se duas ou mais pessoas estiverem a cortar ou abater ao mesmo tempo, a distância entre as pessoas a abater e cortar deveria ter no mínimo o dobro da altura da árvore a ser abatida. Ao abater árvores, deverá observar que outras pessoas não sejam sujeitas a quaisquer perigos, que não sejam atingidos cabos eléctricos e que não sejam causados danos materiais. Se uma árvore entrar em contacto com um cabo eléctrico, deverá informar imediatamente a companhia de energia eléctrica responsável.

Ao trabalhar em declives, o operador da serra de corrente deveria permanecer na área acima da árvore a ser abatida, porque após ser cortada, a árvore provavelmente irá tombar e rolar declive abaixo.

② Antes de abater, deveria planejar um caminho de fuga e se necessário abrir um caminho. O caminho de fuga deveria percorrer diagonalmente para trás da linha de queda prevista.

③ Antes de abater uma árvore, deverá considerar a inclinação natural da árvore, a posição dos galhos maiores e a direcção

do vento, para poder avaliar a direcção na qual a árvore tende a cair. Livrar a árvore de sujidades, pedras, cascas soltas, pregos, grampos e arames.

Abrir a boca: Abrir, na direcção de queda, uma boca (X – W) com uma profundidade de 1/3 do diâmetro da árvore. Primeiro fazer o corte horizontal inferior. Desta forma evita-se que a corrente de serra ou o carril de guia emperre ao fazer o segundo corte.

Fazer o corte de abate: O corte de abate (Y) deve ser feito no mínimo 50 mm acima do corte horizontal da boca. O corte de abate deve ser executado paralelamente ao corte horizontal da boca. O corte de abate só deve ser feito de modo que ainda permaneça uma parte não cortada (dobradiça) entre a linha de abate e a boca. A dobradiça evita que a árvore possa virar e tombar para o lado errado. Não cortar a dobradiça.

Aproximando-se da dobradiça, o corte de abate deveria provocar a queda da árvore. Se houver risco da árvore tombar numa direcção não desejada, ou se a árvore balançar para frente e para trás, emperrando a corrente de serra, deverá interromper o corte de abate e introduzir cunhas de madeira, plástico ou alumínio para abrir o corte e para forçar a árvore a cair na direcção desejada.

Quando a árvore começar a cair, deverá remover a serra de corrente do corte, desligá-la, depositá-la e deixar a área de perigo pelo caminho de fuga planeado.

Atenção com galhos a cair e tomar cuidado para não tropeçar. Introduzindo uma cunha (Z) no corte horizontal, será agora possível alcançar que a árvore tombe. Quando a árvore começar a cair, deverá prestar atenção nos galhos ou gravetos que possam cair.

Desgalhar (Ver N)

Neste processo de trabalho são cortados os galhos de árvores deitadas a baixo. Ao desgalhar, os galhos maiores e apontados para baixo, que apoiam a árvore, devem ser deixados por enquanto. Primeiramente deverão ser cortados os galhos pequenos, como indicado na figura. Galhos sob tensão, deveriam ser cortados de baixo para cima, para evitar que a serra seja entalada.

Cortar troncos ao comprimento (Ver O)

Neste processo de trabalho, a árvore deitada a baixo é cortada em pedaços. Manter uma posição segura e distribuir o seu peso uniformemente sobre ambos os pés. Se possível, deverá escorar e apoiar o tronco com galhos, barras ou cunhas.

Seguir as simples instruções para serrar com facilidade. Serrar o tronco por cima, com ele completamente apoiado, como indicado na figura.

Quando o tronco está apoiado sobre uma extremidade, como indicado na figura, deverá primeiro serrar 1/3 do diâmetro do tronco, pelo lado de baixo e em seguida o resto por cima, na altura do corte inferior. (Ver P)

Quando o tronco está apoiado sobre ambas as extremidades, como indicado na figura, deverá primeiro serrar 1/3 do diâmetro do tronco, pelo lado de cima e em seguida o lado de baixo, na altura do corte superior. (Ver Q) Para serrar em declives, como indicado na figura, deverá sempre posicionar-se acima do tronco. Para manter o controlo total no momento de “corte”, deverá reduzir a força de pressão ao alcançar o fim do corte, sem soltar os punhos da serra de corrente. Tenha cuidado para que a serra de corrente não entre em contacto com o chão. Após a execução do corte, deverá aguardar a paragem da serra de corrente, antes de remover a serra de corrente. Sempre desligar o motor da serra de corrente, antes de se deslocar de árvore para árvore. (Ver R)

MANUTENÇÃO E LIMPEZA

Puxar a ficha de rede antes dos trabalhos de manutenção.

Indicação: As seguintes tarefas de manutenção devem ser realizadas regularmente, para que seja assegurada uma longa vida útil do aparelho e um funcionamento fiável.

Controlar regularmente a serra de corrente, para verificar se há falhas nítidas, como p. ex. uma corrente de serra solta, pendurada ou danificada, fixações soltas e peças gastas ou danificadas.

Controlar se as coberturas e dispositivos de protecção estão intactos e correctamente montados. Reparações ou trabalhos de manutenção necessaries devem ser executados antes da aplicação da serra de corrente.

Se a serra de corrente no entanto, apesar de cuidadosos processos de fabricação e de controle, vier a falhar, deverá permitir que estas reparações sejam executadas por uma oficina autorizada de serviços pós venda para ferramentas eléctricas.

É imprescindível esvaziar o tanque de óleo antes da expedição de serras de corrente.

Substituir/mudar de lado a corrente de serra e a lança

Controlar a corrente de serra e a lança de acordo com a secção "Esticar a corrente de serra".

A ranhura de guia da lança se desgasta com o passar do tempo. Ao substituir a corrente de serra, deverá girar a lança por 180°, para compensar o desgaste.

Controlar a roda de corrente. Se esta estiver gasta devido à alta carga ou danificado, deverá ser substituída numa oficina de serviço pós venda.

Se a barra da corrente estiver gasta ou danificada, retire o ressalto para tensão da corrente desapertando o parafuso no sentido inverso dos ponteiros do relógio. Coloque o ressalto para tensão da corrente numa nova barra apertando o parafuso no sentido dos ponteiros do relógio. A saliência (a) deve ser encaixada no orifício da barra. (Ver S)

Afiar a corrente de serra

Afie a sua corrente num agente de assistência autorizado ou afie-a você mesmo utilizando o kit para afiar. Observar a instrução para afiar, que se encontra em anexo.

LIMPEZA/ ARMAZENAMENTO

Limpar a carcaça de plástico da serra de corrente com auxílio de uma escova macia e um pano limpo.

Não utilizar água, solventes nem produtos para polir. Remover todas as sujidades, principalmente das aberturas de ventilação do motor.

Após um período de aplicação de 1 a 3 horas, deverá desmontar a cobertura, a lança e a corrente e limpá-los com auxílio de uma escova.

A área sob a cobertura, a roda da corrente e a fixação da lança devem ser limpas com uma escova.

Limpar o bocal de óleo com um pano limpo. Se a serra de corrente for armazenada por longo tempo, deverá limpar a corrente de serra e a lança.

A serra de corrente deve ser armazenada em local seguro e seco e fora do alcance de crianças.

Para evitar fugas, assegure-se de que o aparelho seja depositado na horizontal (bujão de enchimento de óleo 4).

Para a arrecadação na embalagem original, é necessário esvaziar completamente o tanque de óleo.

PROTECÇÃO AMBIENTAL



Os equipamentos eléctricos não devem ser depositados com o lixo doméstico.

Se existirem instalações adequadas deve reciclá-los. Consulte a sua autoridade local para tratamento de lixos ou fornecedor para obter aconselhamento sobre reciclagem.

LOCALIZAÇÃO DE ERROS

Sintoma	Causa provável	Solução
A serra de corrente não funciona	O travão de contragolpe foi accionado Nenhum abastecimento de corrente eléctrica Tomada com defeito Cabo de corrente eléctrica com defeito Fusível com defeito	Puxar a protecção para a mão 5 de volta para a posição ① (Figura G) Controlar o abastecimento de corrente eléctrica Tentar outra fonte de corrente, se necessário mudar Controlar o cabo, se necessário substituir Substituir fusível
A serra de corrente trabalha intermitentemente	Cabo de corrente eléctrica com defeito Mau contacto externo Mau contacto interno Interruptor de ligar/desligar com defeito	Controlar o cabo, se necessário substituir Dirija-se a uma oficina especializada Dirija-se a uma oficina especializada Dirija-se a uma oficina especializada
Corrente de serra seca	Nenhum óleo no tanque A evacuação de ar no fecho do tanque de óleo está entupido O canal de escape de óleo está obstruído	Encher com óleo Limpar o fecho do tanque de óleo Desobstruir o canal de escape de óleo
Travão de contragolpe/ travão de inércia	A corrente não é travada	Dirija-se a uma oficina especializada
Corrente/carril de guia quente	Nenhum óleo no tanque A evacuação de ar no fecho do tanque de óleo está entupido O canal de escape de óleo está obstruído Tensão de corrente muito alta Corrente embotada	Encher com óleo Limpar o fecho do tanque de óleo Desobstruir o canal de escape de óleo Ajustar a tensão da corrente Reafiar a corrente ou substituir
A serra de corrente arranca, vibra ou não serra correctamente	Tensão da corrente muito frouxa Corrente embotada Corrente desgastada Os dentes de corte mostram para a direcção errada	Ajustar a tensão da corrente Reafiar a corrente ou substituir Substituir a corrente Montar novamente a corrente de serra com os dentes na direcção correcta

Nunca utilize ferramentas com interruptores de Ligar/Desligar ou travões de contragolpe (Protecção para as mãos) com defeito.

Para todos os outros tipos de falhas técnicas, contacte a linha de apoio ao cliente ou o centro de assistência.

EC DECLARAÇÃO DE CONFORMIDADE

Nós,
POSITEC Germany GmbH
Theodor-Heuss-Ring 1-3
50668 Köln

Descrição **WORX Motosserra**
Tipo
WG300E WG301E WG302E WG303E
Função
**Para cortar árvores, assim como para
serrar troncos, galhos, vigas de madeira,
tábuas, etc.**

Cumpre as seguintes Directivas:
Directiva EC respeitante a Máquina
2006/42/EC
Directiva EC respeitante a Baixa Tensão
2006/95/EC
Directiva EC respeitante a Compatibilidade
Electromagnética
2004/108/EC
Emissão de Ruído para o Ambiente por
Equipamentos de Uso ao Ar Livre Directiva
2000/14/EC rectificada em 2005/88/EC

- Processo de Avaliação de Conformidade
segundo

Annex V

- Nível de Volume de Som Medido
105dB(A)
- Nível de Volume de Som Garantido
108dB(A)

Normas em conformidade com

EN 60745-1 **EN 60745-2-13**
EN ISO 3744 **EN 55014-1**
EN 55014-2 **EN 61000-3-2**
EN 61000-3-11

Pessoa autorizada a compilar o ficheiro
técnico,

Nome: Russell Nicholson
Endereço: Positec Power Tools (Europe)
Ltd, PO Box 152, Leeds, LS10 9DS, UK

Jacky Zhou 

2011/09/13
Jacky Zhou
Gestor de Qualidade POSITEC

-
- 1. ACHTERSTE HANDGREEP**

 - 2. AAN / UITSCHAKELAAR**

 - 3. INSCHAKELBLOKKERING**

 - 4. OLIETANKDOP**

 - 5. ACTIVERING VAN KETTINGREM (HANDBESCHERMING)**

 - 6. VOORSTE HANDGREEP**

 - 7. ZWAARD**

 - 8. ZAAGKetting**

 - 9. KLAUWAANSLAG**

 - 10. SPANGREEP/ KETTINGSPANKNOP**

 - 11. AFSCHERMING**

 - 12. BESCHERMKAP VOOR HET MES**

 - 13. KettingWIEL**

 - 14. LOOPRICHTING- EN SNIJRICHTINGSYMBOL**

 - 15. ZWAARDGELEIDINGSBRUG**

 - 16. OLIESPROEIER**

 - 17. BEVESTIGINGSBOUT**





 - 18. KettingVANGER**

 - 19. AANDUIDING VAN OLIE NIVEAU (Zie H)**

 - 20. KettingVANGBOUT (Zie C2)**
-

* In de gebruiksaanwijzing afgebeeld en beschreven toebehoren wordt niet altijd standaard meegeleverd.

TECHNISCHE GEGEVENS

	WG300E	WG301E	WG302E	WG303E
Spanning lader	220- 240V~50/60Hz	220- 240V~50/60Hz	220- 240V~50/60Hz	220- 240V~50/60Hz
Opgenomen vermogen	1800W		2000W	
Zwaardlengte	350mm	400mm	350mm	400mm
Kettingsnelheid	10m/s		12m/s	
Inhoud olievoorraadreservoir	200ml			
Kettingmaat	3/8"			
Aantal kettingschakels	53	57	53	57
Kettingmeting	0.05"			
Type zaagketting	Oregon (91VG053X)	Oregon (91VG057X)	Oregon (91VG053X)	Oregon (91VG057X)
Zwaardtype	Oregon, (140SCEA041)	Oregon, (160SCEA041)	Oregon, (140SCEA041)	Oregon, (160SCEA041)
Gewicht (inclusief ketting en zwaard)	4.7kg	4.8kg	4.7kg	4.8kg
Veiligheidsklasse	 /II	 /II	 /II	 /II

104

GELUIDS- EN TRILLINGSGEGEVENS

A-gewogen geluidsdruk	L_{pA} :93dB(A) K_{pA} =3dB(A)
A-gewogen geluidsvermogen	L_{wA} :105dB(A) K_{wA} =3dB(A)
Gebruik gehoorbescherming indien de geluidsdruk hoger is dan	80dB(A) 
Gewogen trillingswaarde	5.2m/s ² K =1.5m/s ²

– Het in deze gebruiksaanwijzing vermelde trillingsniveau is gemeten met genormeerde meetmethode en kan worden gebruikt om elektrische gereedschappen met elkaar te vergelijken.

– Het is ook geschikt voor een voorlopige inschatting van de trillingsbelasting.

– Als echter het elektrische gereedschap wordt gebruikt voor andere toepassingen, met afwijkende inzetgereedschappen of onvoldoende onderhoud, kan het trillingsniveau afwijken. Voor een nauwkeurige schatting van de trillingsbelasting moet ook rekening worden gehouden met de tijd waarin het gereedschap uitgeschakeld is, of waarin het gereedschap wel loopt, maar niet werkelijk wordt gebruikt. Dit kan de trillingsbelasting gedurende de gehele arbeidsperiode duidelijk verminderen. Leg aanvullende veiligheidsmaatregelen ter bescherming van de bediener tegen het effect van trillingen vast, zoals: Onderhoud van elektrische gereedschappen en inzetgereedschappen, warm houden van de handen, organisatie van het arbeidsproces.

WAARSCHUWING: De mate van trilling tijdens gebruik van deze vermogensmachine kan verschillen van de nominale waarde, afhankelijk van de wijze waarop de machine wordt gebruikt, zoals in de volgende voorbeelden:

Hoe de machine gebruikt wordt en hoe het materiaal gesneden of geboord wordt.
De conditie en de onderhoudstoestand van de machine.
Gebruik van de juiste toebehoren. Zorg ervoor dat ze scherp zijn en in goede conditie.
De wijze waarop de handvatten worden vastgehouden en het gebruik van toebehoren die trillingen verminderen.
De machine moet gebruik worden zoals door de ontwerper bedoeld is en in overeenstemming met deze instructies.

Deze machine kan een trillingssyndroom in hand en arm veroorzaken als hij niet op de juiste wijze gehanteerd wordt

WAARSCHUWING: Voor de nauwkeurigheid moet bij een schatting van het blootstellingsniveau in de feitelijke gebruiksomstandigheden rekening worden gehouden met alle delen van de bewerking, zoals het moment dat de machine wordt uitgeschakeld en de tijden waarop de machine loopt zonder daadwerkelijk gebruikt te worden. Dit kan het blootstellingsniveau over de totale werkperiode aanzienlijk verminderen.

De blootstelling aan trillingen verminderen.
Gebruik ALTIJD scherpe beitels, boren en zaagbladen
Onderhoud de machine volgens deze instructies en houd hem goed gesmeerd (voor zover van toepassing)
Wordt de machine geregeld gebruikt, schaf dan toebehoren tegen trillingen aan.
Vermijd het gebruik bij temperaturen van 10°C of minder
Plan de werkzaamheden zodat de taken met veel trillingen over een aantal dagen verspreid worden.

TOEBEHOREN

	WG300E	WG301E	WG302E	WG303E
Zaagkettinghechtolie	100ml	100ml	100ml	100ml
Beschermkap voor het mes	1	1	1	1
Zaagketting	1	1	1	1
Zwaard	1	1	1	1

Wij adviseren u alle accessoires te kopen in de winkel waar u het gereedschap heeft gekocht. Gebruik producten van goede kwaliteit met een bekende merknaam. Kijk op de verpakking van het accessoire voor meer informatie. Ook het winkelpersoneel kan u helpen en adviseren.

ALGEMENE VEILIGHE- IDSWAARSCHUWINGEN VOOR VERMOGENSMACHINE



WAARSCHUWING!

Lees alle instructies zorgvuldig door. Indien u zich niet aan alle onderstaande instructies houdt, kan dat leiden tot een elektrische schok, brand en/of ernstig letsel.



LET OP: Lees alle veiligheidswaarschuwingen met het symbool en alle instructies. Bewaar alle waarschuwingen en instructies voor latere naslag.

De term "(elektrisch) gereedschap" in de waarschuwingen hieronder, verwijst naar uw op netspanning werkende gereedschap (met stroomdraad) of uw accugereedschap (draadloos).



ALGEMENE VEILIGHEIDSWAARSCHUWINGEN VOOR VERMOGENSMACHINE -WERKGEBIED

- 1) **Houd uw werkgebied schoon en zorg ervoor dat deze goed verlicht is.** In rommelige en slecht verlichte werkgebieden gebeuren sneller ongelukken.
- 2) **Gebruik elektrisch gereedschap niet in explosieve atmosferen, zoals in de nabijheid van ontvlambare vloeistoffen, gassen of stof.** Elektrisch gereedschap veroorzaakt vonken die de stof of de gassen kunnen doen ontvlammen.
- 3) **Houd kinderen en omstanders uit de buurt terwijl u met elektrisch gereedschap werkt.** Afleidingen kunnen ervoor zorgen dat u de controle over het gereedschap verliest.



ALGEMENE VEILIGHEIDSWAARSCHUWINGEN VOOR VERMOGENSMACHINE -ELEKTRISCHE VEILIGHEID

- 1) **De stekker van het elektrisch gereedschap moet passen in het stopcontact. Pas de stekker op geen**

enkele manier aan om te zorgen dat hij wel past. Gebruik geen adapterstekkers terwijl u geaard elektrisch gereedschap gebruikt.

Onaangepaste stekkers die in het stopcontact passen, verminderen de kans op een elektrische schok.

- 2) **Vermijd lichamelijk contact met geaarde of gegronde oppervlakken, zoals buizen, radiatoren, fornuizen en koelkasten.** Als uw lichaam geaard of geground is, is er een grotere kans op een elektrische schok.
- 3) **Stel uw elektrische gereedschap niet bloot aan regen of natte omstandigheden.** Water dat elektrisch gereedschap kan binnendringen, vergroot de kans op een elektrische schok.
- 4) **Gebruik de stroomdraad niet op een andere manier dan waarvoor deze gemaakt is. Trek niet aan de stroomdraad, ook niet om de stekker uit het stopcontact te krijgen en draag het gereedschap niet door het aan de stroomdraad vast te houden. Houd de stroomdraad uit de buurt van hitte, olie, scherpe hoeken en bewegende onderdelen.** Beschadigde of verwarde stroomdraden vergroten de kans op een elektrische schok.
- 5) **Wanneer u het elektrische gereedschap buitenshuis gebruikt, dient u te zorgen voor een verlengsnoer dat geschikt is voor gebruik buitenshuis.** Het gebruik van een verlengsnoer dat geschikt is voor gebruik buitenshuis, vermindert de kans op een elektrische schok.
- 6) **Moet een krachtmachine in een vochtige locatie worden gebruikt, gebruik dan een aardlekschakelaar (ALS).** Een ALS vermindert het gevaar op elektrische schokken.



ALGEMENE VEILIGHEIDSWAARSCHUWINGEN VOOR VERMOGENSMACHINE -PERSOONLIJKE VEILIGHEID

- 1) **Blijf alert, kijk waar u mee bezig bent en gebruik uw gezonde**

gevaren die door stof kunnen ontstaan.



ALGEMENE VEILIGHEIDSWAARSCHUWINGEN VOOR VERMOGENSMACHINE -GEBRUIK EN ONDERHOUD VAN ELEKTRISCH GEREEDSCHAP

- verstand wanneer u met elektrisch gereedschap werkt. Gebruik geen elektrisch gereedschap wanneer u moe bent of onder de invloed van drugs, alcohol of medicijnen.** Een moment van onoplettendheid bij het gebruik van elektrisch gereedschap kan leiden tot ernstig persoonlijk letsel.
- 2) Gebruik een veiligheidsuitrusting. Draag altijd oogbescherming.** Een veiligheidsuitrusting, zoals een stofmasker, schoenen met antislipzolen, een veiligheidshelm, of oorbescherming die onder de juiste omstandigheden gebruikt wordt, vermindert de kans op persoonlijk letsel.
 - 3) Pas op dat het apparaat niet onbedoeld wordt gestart. Zorg ervoor dat de schakelaar uit staat voordat u de voeding en/of batterij aansluit, en als u de machine oppakt en draagt.** Gereedschap dragen terwijl u uw vinger op de schakelaar houdt, of de stekker in het stopcontact steken terwijl het gereedschap ingeschakeld staat, is vragen om ongelukken.
 - 4) Verwijder inbussleutels of moersleutels voordat u het gereedschap inschakelt.** Een sleutel die nog in of op een draaiend onderdeel van het elektrische gereedschap zit, kan leiden tot ernstig persoonlijk letsel.
 - 5) Werk niet boven uw macht. Zorg er altijd voor dat u stevig staat en goed in balans bent.** Hierdoor heft u betere controle over het gereedschap in onverwachte situaties.
 - 6) Draag geschikte kleding. Draag geen loszittende kleding of sieraden. Houd uw haar, kleding en handschoenen uit de buurt van bewegende onderdelen.** Loszittende kleding, sieraden of lang haar kan vast komen te zitten in bewegende onderdelen.
 - 7) Wanneer er apparaten worden bijgeleverd voor stofafzuiging en -opvang, zorg er dan voor dat deze aangesloten zijn en op de juiste manier gebruikt worden.** Het gebruik van deze apparaten vermindert de

- 1) Forceer het gereedschap niet. Gebruik gereedschap dat voor de toepassing geschikt is.** Het gebruik van geschikt gereedschap levert beter werk af en werkt veiliger als het gebruikt wordt op de snelheid waar het voor ontworpen is.
- 2) Gebruik het gereedschap niet wanneer de aan/uitschakelaar niet functioneert.** Gereedschap dat niet kan worden bediend met behulp van de schakelaar is gevaarlijk en dient te worden gerepareerd.
- 3) Neem de stekker uit het stopcontact en/of verwijder de batterij voordat u instellingen verandert, toebehoren vervangt of de machine opbergt.** Deze preventieve veiligheidsmaatregelen verminderen de kans op het ongewild inschakelen van het gereedschap.
- 4) Berg gereedschap dat niet gebruikt wordt buiten het bereik van kinderen op en laat personen die niet bekend zijn met het gereedschap of met deze veiligheidsinstructies het gereedschap niet bedienen.** Elektrisch gereedschap kan in de handen van ongetrainde gebruikers gevaarlijk zijn.
- 5) Onderhoud elektrisch gereedschap op de juiste wijze. Controleer of bewegende onderdelen nog goed uitgelijnd staan, of ze niet ergens vastzitten en controleer op elke andere omstandigheid die ervoor kan zorgen dat het gereedschap niet goed functioneert. Wanneer het gereedschap beschadigd is, dient u het te repareren voordat u het in gebruik neemt.** Veel ongelukken worden veroorzaakt door slecht onderhouden elektrisch gereedschap.
- 6) Houd snijdend gereedschap schoon en scherp.** Goed onderhouden snijdend gereedschap met scherpe zaagbladen/

messen zal minder snel vastlopen en is makkelijker te bedienen.

- 7) **Gebruik het gereedschap, de accessoires, de bitjes, enz. in overeenstemming met deze instructies en op de manier zoals bedoeld voor het specifieke type elektrisch gereedschap, rekening houdend met de werkomstandigheden en het uit te voeren werk.** Het gereedschap gebruiken voor andere doeleinden dan waar deze voor ontworpen is, kan gevaarlijke situaties opleveren.
- 8) **Houd de handvatten droog, schoon en vrij van olie en vet.** Met een glad handvat kunt u de machine niet veilig hanteren en kunt u op een onverwacht moment de controle verliezen.



ALGEMENE

VEILIGHEIDSWAARSCHUWINGEN

VOOR VERMOGENSMACHINE - SERVICE

- 1) **Laat uw elektrisch gereedschap repareren door een bevoegde reparateur die alleen originele reserveonderdelen gebruikt.** Zo bent u er zeker van dat uw gereedschap veilig blijft.
- 2) **Moet het netsnoer vervangen worden. laat dat dan doen door de fabrikant of zijn vertegenwoordiger om de veiligheid te garanderen.**

WAARSCHUWINGEN VOOR KETTINGZAGEN:

1. **Houd bij een lopende zaag alle lichaamsdelen uit de buurt van de zaagketting. Controleer voor het starten van de zaag dat de zaagketting niets aanraakt.** Bij werkzaamheden met een kettingzaag kan een moment van onoplettendheid ertoe leiden dat kleding of lichaamsdelen door de zaagketting worden meegenomen.
2. **Houd de kettingzaag met uw rechterhand aan de achterste handgreep en met uw linkerhand**

aan de voorste handgreep vast. Als u de kettingzaag anders vasthoudt, loopt u een hoger risico op verwondingen. Houd de kettingzaag daarom alleen zoals voorgeschreven vast.

3. **Draag een veiligheidsbril en gehoorbescherming. Overige beschermende uitrusting voor hoofd, handen, benen en voeten wordt geadviseerd.** Passende beschermende kleding vermindert het verwondingsgevaar door rondvliegend spaanmateriaal en toevallig aanraken van de zaagketting.
4. **Werk met de kettingzaag niet op een boom.** Bij gebruik van een kettingzaag op een boom bestaat verwondingsgevaar.
5. **Let er altijd op dat u stevig staat en gebruik de kettingzaag alleen als u op een stevige en vlakke ondergrond staat.** Een gladde of instabiele ondergrond kan, in het bijzonder bij het gebruik van een ladder, tot het verlies van de controle over uw evenwicht en de kettingzaag leiden.
6. **Houd er bij het afzagen van een onder spanning staande tak rekening mee dat deze terugveert.** Als de spanning in de houtvezels vrijkomt, kan de gespannen tak de bediener raken, of kan deze de bediener de controle over de kettingzaag doen verliezen.
7. **Wees bijzonder voorzichtig bij het zagen van laag houtgewas en jonge bomen.** Het dunne materiaal kan in de zaagketting blijven hangen en op u slaan of u uit het evenwicht brengen.
8. **Draag de kettingzaag aan de voorste handgreep met stilstaande zaagketting en naar achteren wijzende geleidingsrail. Breng altijd de veiligheidsafscherming aan voordat u de kettingzaag vervoert of opbergt.** Een zorgvuldige omgang met de kettingzaag vermindert de kans op per ongeluk aanraken van de lopende zaagketting.
9. **Volg de aanwijzingen voor het smeren, de kettingspanning en het wisselen van toebehoren op.**

Een onjuist gespannen of gesmeerde ketting kan breken of het terugslagrisico verhogen.

10. **Houd handgrepen droog, schoon en vrij van olie en vet.** Vettige grepen met olie zijn glad en leiden tot het verlies van de controle over de kettingzaag.
11. **Zaag alleen hout. Gebruik de kettingzaag alleen voor werkzaamheden waarvoor deze bestemd is. Voorbeeld: Gebruik de kettingzaag niet voor het zagen van plastic, metselwerk of bouwmaterialen die niet van hout zijn.** Het gebruik van de kettingzaag voor werkzaamheden waarvoor deze niet bestemd is, kan tot gevaarlijke situaties leiden.
12. Voor nog meer veiligheid wordt het gebruik van een foutstroomschakelaar (reststroomapparaat) met een afslagstroom van maximaal 30 mA geadviseerd.

OORZAKEN EN VOORKOMING VAN EEN TERUGSLAG:

Terugslag kan optreden als de punt van de geleidingsrail een voorwerp raakt of als het hout buigt en de zaagketting in de groef wordt vastgeklemd.

Een aanraking met de punt van de geleidingsrail kan in veel gevallen tot een onverwachte en naar achteren gerichte actie leiden, waarbij de geleidingsrail omhoog en in de richting van de bediener wordt geslagen. Het vastklemmen van de zaagketting aan de bovenkant van de geleidingsrail kan de geleidingsrail snel in de richting van de bediener terugstoten.

Elk van deze reacties kan ertoe leiden dat u de controle over de zaag verliest en u zich mogelijk ernstig verwondt. Vertrouw niet uitsluitend op de in de kettingzaag ingebouwde veiligheidsvoorzieningen.

Als gebruiker van een kettingzaag dient u verschillende maatregelen te treffen om zonder ongevallen en zonder verwondingen te kunnen werken. Een terugslag is het gevolg van het verkeerd gebruik of onjuiste gebruiksomstandigheden van

het elektrische gereedschap. Terugslag kan worden voorkomen door geschikte voorzorgsmaatregelen, zoals hieronder beschreven:

- **Houd de zaag met beide handen vast, waarbij duim en vinger de grepen van de kettingzaag omsluiten. Neem een zodanige lichaamshouding in en houd uw armen in een zodanige positie, dat u stand kunt houden ten opzichte van de terugslagkrachten.** Als geschikte maatregelen worden getroffen, kan de bediener de terugslagkrachten beheersen. Laat de kettingzaag nooit los.
- **Voorkom een abnormale lichaamshouding en zaag niet boven schouderhoogte.** Daardoor wordt per ongeluk aanraken met punt van de kettinggeleider voorkomen en kan de kettingzaag in onverwachte situaties beter onder controle worden gehouden.
- **Gebruik altijd de door de fabrikant voorgeschreven vervangende kettinggeleiders en zaagkettingen.** Verkeerde vervangende kettinggeleiders en zaagkettingen kunnen tot kettingbreuk en terugslag leiden.
- **Houd u aan de aanwijzingen van de fabrikant voor het slijpen en het onderhoud van de zaagketting.** Te lage dieptebegrenzers verhogen de neiging tot terugslag.



LET OP: Wanneer de stroomtoevoer slecht is, kunnen er korte voltageswisselingen optreden wanneer de machine gestart wordt. Dit kan van invloed zijn op andere apparaten (lampen kunnen bijvoorbeeld gaan knipperen). Wanneer de netimpedantie $Z_{max}=0.22+0.13j$ ohm is, is het niet waarschijnlijk dat dergelijke storingen optreden. (Indien nodig kunt u contact opnemen met uw stroomleverancier voor verdere informatie.)

SYMBOLLEN



Waarschuwing



Lees de gebruiksaanwijzing



Draag oogbescherming



Draag oorbescherming



Draag een stofmasker



Handschoenen met bescherming tegen het zagen



Schoenen met bescherming tegen het zagen, stalen neuzen en slipvrije zolen



Juiste richting van snijtanden



Kettingrem



Door aanraken kan het zwaard plotseling omhoog en naar achteren komen, waardoor er ernstig letsel ontstaat.



Pas op dat de punt van het zwaard niet met enig voorwerp in aanraking komt



Bedien de kettingzaag niet met een enkele hand.



Bedien de kettingzaag altijd met twee handen.



Veiligheidsklasse. Gebruik uitsluitend identieke vervangingsonderdelen voor reparaties.



Bescherm de machine tegen regen.



Trek de stekker altijd uit het stopcontact voor instellings- en onderhoudswerkzaamheden en altijd onmiddellijk wanneer de stroomkabel beschadigd of doorgesneden wordt.



Afgedankte elektrische producten kunt u niet met het normale huisafval weggooien. Breng deze producten, indien mogelijk, naar een recyclecentrum bij u in de buurt. Vraag de verkoper of de gemeente naar informatie en advies over het recyclen van elektrische producten

GEBRUIK VOLGENS BESTEMMING

De machine is bestemd voor het vellen van bomen en het zagen van stammen, takken, houten balken, planken etc. en kan worden gebruikt voor schulpen (in de lengte van de houtnerf) en afkorten (dwars op de houtnerf). Deze machine is niet geschikt voor het zagen van minerale materialen.

MONTAGE

 **LET OP!** Sluit de kettingzaag pas na volledige montage aan op het stroomnet.

Draag altijd werkhandschoenen bij de omgang met de zaagketting.

MONTAGE VAN ZWAARD EN ZAAGKETING

1. Pak alle delen voorzichtig uit.
 2. Leg de kettingzaag neer op een recht oppervlak.
 - 3. Gebruik uitsluitens een originele ketting van WORX die voor de kettingzaag ontworpen is.**
 4. Leg de zaagketting (8) in de rondlopende sleuf van het zwaard (7). Let op de juiste looprichting. Vergelijk de ketting met het looprichtingsymbool 19. Controleer of de vanger van de kettingspanner (18) naar buiten gericht is. (Zie A)
 5. Leg de kettingschakels om het kettingwiel (13) en breng het zwaard (7) zo aan dat de bevestigingsbouten (17) en de beide zwaardgeleidingsbruggen in het langgat van het zwaard (7). (Zie B)
 6. Controleer of alle delen goed geplaatst zijn en houd het zwaard met de ketting in deze stand. (Zie C1)
 7. Breng de afscherming, controleer of de bout van de kettingvanger (20) past in de groef van de dekplaat (11). (Zie C2)
 8. Schroef de dekplaat vast (11) met de blokkeerknop (10). (Zie D)
- De ketting is nog niet gespannen. De ketting moet gespannen worden zoals beschreven is onder "De ketting spannen".

ZAAGKETING SPANNEN

Controleer de kettingspanning voor het begin van de werkzaamheden, na de eerste keren zagen en tijdens het zagen regelmatig elke 10 minuten. In het bijzonder bij nieuwe zaagkettingen moet in het begin met verslapping worden gerekend.

 **LET OP!** Neem de stekker uit het stopcontact voordat u de spanning van de zaagketting instelt.

 **LET OP!** De snijranden van de zaagketting zijn scherp. Gebruik handschoenen als u de ketting hanteert.

 **LET OP!** Zorg altijd voor de juiste kettingspanning. Een losse ketting geeft een hoger risico op terugslag.

 **Een losse ketting kan uit de groef van het zwaard springen. Dit veroorzaakt verwonding voor de gebruiker en schade aan de ketting. Een losse ketting geeft hogere slijtage aan ketting, zwaard en tandwiel.**

 **De levensduur van de zaagketting is in grote mate afhankelijk van voldoende smering en juiste spanning. Span de zaagketting niet wanneer deze zeer heet is, omdat de ketting na het afkoelen samentrekt en dan te strak op het zwaard ligt.**

1. Leg de kettingzaag neer op een recht oppervlak.
2. Draai de kettingspanknop (10) in de richting van de wijzers van de klok tot de juiste kettingspanning is bereikt. De juiste kettingspanning wordt automatisch bereikt. Het ratelmechanisme verhindert dat de spanning te los is. (Zie E2)
3. De zaagketting (8) is correct gespannen wanneer deze in het midden ca. 3–6 mm kan worden opgetild. Dit moet met één hand gebeuren door het omhoogtrekken van de zaagketting tegen het eigen gewicht van de machine. (Zie E1)
4. Komt de ketting los, schroef dan de blokkeerknop/spanknop volledig los en schroef de dekplaat met de blokkeerknop weer stevig vast.

KETTINGSMERING

 **BELANGRIJK: De kettingzaag wordt niet met zaagkettinghechtolie gevuld geleverd. Het is belangrijk om de kettingzaag voor gebruik met olie te vullen. Het gebruik van de kettingzaag zonder zaagkettinghechtolie of bij een oliepeil onder de minimummarkering leidt tot beschadiging van de kettingzaag.**

De levensduur en de snijcapaciteit van de ketting hangt af van de optimale smering. Daarom wordt tijdens het gebruik de zaagketting door middel van de oliesproeier (16) automatisch met zaagkettinghechtolie gesmeerd.

Olietank vullen:

1. Plaats de kettingzaag met de olietankdop naar boven op een geschikte ondergrond.
2. Maak met een doek de omgeving van de olietankdop schoon, schroef de dop los en verwijder deze.
3. Giet er kettingzaagolie van WORX in tot het reservoir vol is.
4. Let erop dat er geen vuil in de olietank terechtkomt. Breng de olietankdop (4) weer aan en sluit af.

 **BELANGRIJK: Om uitwisseling van lucht tussen olietank en omgeving mogelijk te maken, zijn er kleine openingen in de olietankdop. Zet de zaag, wanneer u deze niet gebruikt, altijd horizontaal neer, om uitlopen van olie te voorkomen (olietankdop 4 wijst omhoog).**

Gebruik uitsluitend de geadviseerde, biologisch afbreekbare hechtolie om beschadiging van de kettingzaag te voorkomen. Gebruik nooit gerecyclede olie of oude olie. Bij gebruik van niet-toegelaten olie vervalt de garantie.

OPERATIE

1. IN- EN UITSCHAKELEN (Zie F)

 **LET OP! Let op de netspanning! De spanning van de stroombron moet overeenkomen met de gegevens op het typeplaatje.**

Als u de machine wilt **inschakelen**, drukt u op de inschakelblokkering (3), vervolgens drukt u de aan/uitschakelaar (2) helemaal in en houdt u de schakelaar in deze stand vast. De inschakelblokkering (3) kunt u nu loslaten. Als u de machine wilt **uitschakelen**, laat u de aan/ uit-schakelaar (2) los.

Na het zagen mag de kettingzaag niet worden gestopt door het bedienen van de voorste handbescherming (activeren van de terugslagrem).

2. TERUGSLAGREM (Zie G)

De **kettingrem** is een beschermingsmechanisme dat bij terugslag van de machine wordt geactiveerd door het naar voren duwen van handbescherming(5). De ketting stopt binnen korte tijd. Voer van tijd tot tijd een functietest uit. Schuif de voorste handbescherming(5) naar voren (positie②) en schakel de kettingzaag kort in. De ketting mag niet aanlopen. Als u de kettingrem weer wilt ontgrendelen, laat u de aan/uit-schakelaar (2) los en trekt u de voorste handbescherming (5) terug (positie ①).

Werkzaamheden met de kettingzaag

-Is de olietank gevuld? Controleer de oliepeilaanduiding (19) voor de werkzaamheden en regelmatig tijdens de werkzaamheden. Vul olie bij wanneer het oliepeil de onderkant van het peilglas bereikt heeft. De vulling is voldoende voor ca. 16 minuten, afhankelijk van de pauzes en de intensiteit van de werkzaamheden. (Zie H) Is de ketting juist gespannen en scherp genoeg? Controleer de kettingspanning tijdens het zagen elke 10 minuten. In het bijzonder bij nieuwe zaagkettingen moet met vergroting worden gerekend. De toestand van de zaagketting beïnvloedt de zaagcapaciteit in belangrijke mate. Alleen scherpe kettingen beschermen tegen overbelasting.
– Is de kettingrem ontgrendeld en haar werking gewaarborgd? – Draagt u de vereiste beschermende uitrusting? Gebruik een veiligheidsbril en gehoorbescherming. Overige beschermende uitrusting voor uw hoofd, handen, benen en voeten wordt aanbevolen. Geschikte beschermende kleding vermindert het verwondingsgevaar van

wegvliegend materiaal en het onbedoeld aanraken van de zaagketting.

U kunt de werking van de automatische kettingsmering controleren door de zaag in te schakelen en deze met de punt vlakbij een stuk karton of papier op de vloer te houden. Let op, raak de vloer niet aan met de ketting. Neem een veiligheidsafstand van 20 cm in acht. Wanneer hierbij een toenemend oliespoor zichtbaar wordt, werkt de automatische smering correct. Wanneer ondanks een volle olietank geen oliespoor zichtbaar wordt, dient u het gedeelte „Problemen oplossen” te lezen of contact op te nemen met de klantenservice. Is er geen olie, hoewel het oliereservoir vol is, lees dan “Problemen oplossen” of neem contact op met de klantenservice van WORX of een bevoegde reparateur.

Terugslag van de zaag (Zie G)

Terugslag van de zaag is het plotseling omhoog- of terugslaan van de lopende ettingzaag, dat kan optreden bij aanraking van de zwaardpunt met het zaagmateriaal of bij een vastklemmende ketting.

Wanneer zaagterugslag optreedt, reageert de machine op onoverzienbare wijze en kan deze ernstige verwondingen veroorzaken bij de bediener of bij personen in de werkomgeving. Zijwaarts zagen, schuin zagen en in de lengte zagen moet met bijzondere voorzichtigheid gebeuren omdat de klauwaanslag 11 hierbij niet kan worden toegepast.

Ter voorkoming van zaagterugslag:

- Zet de kettingzaag zo vlak mogelijk aan.
- Werk nooit met een losse, verslachte of sterk versleten zaagketting.
- Scherp de zaagketting zoals voorgeschreven.
- Zaag nooit boven schouderhoogte.
- Zaag nooit met de punt van het zwaard.
- Houd de kettingzaag altijd stevig met beide handen vast.
- Gebruik altijd een terugslagremmende zaagketting.
- Gebruik de klauwaanslag 11 als hefboom.
- Let op de juiste kettingspanning.

Algemene werkwijze

Houd de kettingzaag altijd met beide handen

vast. Houd uw linkerhand vast aan de voorste handgreep en uw rechterhand aan de achterste handgreep. Omsluit de grepen altijd met duim en vingers. Zaag nooit eenhandig. Geleid de stroomkabel altijd naar achteren en houd deze buiten het bereik van de zaagketting en het zaagmateriaal. Positioneer de stroomkabel zo, dat deze zich niet in grote of kleine takken kan vastgrijpen. (Zie G) Gebruik de kettingzaag alleen wanneer u stevig staat. Houd de kettingzaag iets rechts van het eigen lichaam. (Zie I)

De ketting moet voor het contact met het hout op volle snelheid zijn. Gebruik daarbij de klauwaanslag (9) voor het vastzetten van de kettingzaag op het hout. Gebruik de klauwaanslag tijdens het zagen als hefboom. (Zie J)

Zet bij het zagen van dikke takken of stammen de klauwaanslag op een lager punt neer.

Trek daarvoor de kettingzaag terug om de klauwaanslag los te maken en deze opnieuw lager aan te zetten. Haal de zaag daarbij niet uit de inzaging.

Druk bij het zagen niet met kracht op de zaagketting, maar zorg met de klauwaanslag (9) voor een lichte hefboomdruk.

Gebruik de kettingzaag nooit met gestrekte armen. Probeer niet op moeilijk bereikbare plaatsen te zagen, of staand op een ladder. Zaag nooit boven schouderhoogte. (Zie K) De beste zaagresultaten worden bereikt wanneer de kettingsnelheid niet door overbelasting daalt.

Voorzichtig aan het einde van de inzaging.

Zodra de zaag loskomt, verandert de gewichtskracht onverwacht. Er bestaat kans op ongevallen voor benen en voeten.

Trek de zaag alleen met lopende zaagketting uit de inzaging.

Boomstammen zagen

Let op de volgende veiligheidsvoorschriften:

Leg de stam neer zoals op de afbeelding weergegeven en ondersteun deze zo dat de inzaging niet sluit en de zaagketting niet vastklemt. Stel korte houtstukken in en klem deze vast voor het zagen. (Zie I,L)

Zaag alleen voorwerpen van hout. Voorkom het aanraken van stenen en spijkers, omdat

deze omhoog geslingerd kunnen worden, de zaagketting kunnen beschadigen of ernstige verwondingen bij de gebruiker of omstanders kunnen veroorzaken.

Raak met de lopende zaag geen draadafrasteringen of de vloer aan.

De zaag is niet geschikt voor het snoeien van dunne takken.

Zagen in lengterichting dient met bijzondere zorgvuldigheid te gebeuren, omdat de klauwaanslag(9) dan niet kan worden gebruikt. Houd de zaag in een vlakke hoek om terugslag van de zaag te voorkomen.

Bewerk bij zaagwerkzaamheden op een helling altijd stammen van bovenaf of opzij staand of liggend zaagmateriaal.

Let wegens gevaar voor struikelen op boomstronken, takken, wortels en dergelijke.

Zagen van hout onder spanning (Zie L)

Bij het zagen van onder spanning staand hout en onder spanning staande takken en bomen bestaat een verhoogde kans op ongevallen. Hier is uiterste voorzichtigheid geboden.

Zulke werkzaamheden mogen alleen worden uitgevoerd door een vakman.

Wanneer hout aan beide zijden wordt ondersteund, eerst van boven (Y) een derde gedeelte van de diameter door de stam zagen en vervolgens van onderen (Z) op dezelfde plaats de stam doorzagen om splinteren en vastklemmen van de zaag te voorkomen.

Voorkom daarbij contact van de zaagketting met de grond. Wanneer hout slechts aan één zijde wordt ondersteund, eerst van onderen (Y) een derde van de diameter naar boven zagen en vervolgens op dezelfde plaats van boven (Z) de stam doorzagen om splinteren en vastklemmen van de zaag te voorkomen.

Bomen vellen (Zie M)

Draag altijd een helm om beschermd te zijn tegen vallende takken.

Met de kettingzaag mogen alleen bomen worden geveld waarvan de stamdiameter kleiner is dan de lengte van het zwaard.

① **Scherp de werkomgeving af. Let erop dat zich geen personen of dieren ophouden in de buurt waar de boom**

valt.

Probeer nooit om een vastgeklemde zaag met een lopende motor vrij te krijgen. Gebruik houten spieën om de zaagketting te bevrijden.

Als u met twee of meer personen tegelijkertijd zaagt en velt, houd dan als afstand tussen de vellende en de zagende personen minstens de dubbele hoogte

aan van de te vellen boom. Let er bij het vellen van bomen op, dat u andere personen niet blootstelt aan gevaar, u geen leidingen raakt en geen materiële schade veroorzaakt.

Als een boom met een stroomleiding in aanraking komt, breng dan direct de energiemaatschappij hiervan op de hoogte. Stel u als bediener van de kettingzaag, bij zaagwerkzaamheden op een helling, boven de te vellen boom op, omdat de boom na de val waarschijnlijk bergaf zal rollen of glijden.

② Voor het vellen dient een vluchtweg te worden gepland en wanneer nodig vrijgemaakt te worden. De vluchtweg dient van de te verwachten vallijn schuin naar achteren weg te leiden.

③ Houd voor het vellen rekening met de natuurlijke helling van de boom, de plaats van grote takken en de windrichting, om de valrichting van de boom te kunnen beoordelen. Verwijder vuil, stenen, losse schors, spijkers, nieten en draad van de boom.

Inkepingen zagen: Zaag haaks op de valrichting een kerf (X – W) met een diepte van 1/3 van de boomediameter. Zaag eerst de onderste horizontale inkeping. Hierdoor voorkomt u het vastklemmen van de kettingzaag of van de geleidingsrails bij het zagen van de tweede inkeping.

Inkeping voor het vellen van de boom zagen: Zaag de inkeping (Y) voor het vellen van de boom minstens 50 mm boven de horizontale inkeping. Zaag de inkeping voor het vellen van de boom parallel aan de horizontale inkeping. Zaag de inkeping slechts zo diep in, dat er nog een verbindingsstuk (valrand) blijft staan, dat als scharnier kan werken. Het verbindingsstuk verhindert, dat de boom draait en in de verkeerde richting valt. Zaag het verbindingsstuk niet door.

Als de inkeping voor het vellen van de boom in de buurt van het verbindingsstuk komt, moet de boom met vallen beginnen. Als het erop lijkt, dat de boom mogelijkwijs niet in de gewenste richting valt of terugbuigt en de zaagketting vastklemt, onderbreekt u het zagen van de inkeping voor het vellen van de boom en gebruikt u een spie van hout, kunststof of aluminium om de inkeping te openen en om de boom in de gewenste valrichting te doen omslaan.

Als de boom begint te vallen, verwijdert u de kettingzaag uit de inkeping, schakelt u de zaag uit, legt u deze neer en verlaat u het gevaarbereik via de geplande vluchtroute. Let op naar beneden vallende takken en struikel niet.

Door het indrijven van een spie (Z) in de zaaglijn moet de boom nu ten val worden gebracht. Let wanneer de boom begint te vallen op naar beneden vallende takken en twijgen.

Takken van de gevelde boom afzagen (Zie N)

Laat grote, naar beneden gerichte takken eerst nog staan wanneer u takken van de gevelde boom afzaagt. Zaag kleine takken in één keer af, zoals op de afbeelding getoond. Zaag onder spanning staande takken van onderen naar boven om astklemmen van de zaag te voorkomen.

Boomstam in stukken zagen (Zie O)

Zorg ervoor dat u stevig staat en verdeel uw lichaamsgewicht gelijkmatig over beide oeten wanneer u de gevelde boomstam in stukken zaagt. Leg indien mogelijk takken, balken of spieën onder de stam om deze te steunen. Houd u aan de aanwijzingen om gemakkelijk te zagen. Als de boomstam over de hele lengte gelijkmatig op de grond ligt, zoals afgebeeld, zaagt u vanaf de bovenkant. Als de boomstam aan één kant hoger ligt, zoals afgebeeld, zaagt u eerst een derde van de stamdiameter vanaf de onderkant en vervolgens de rest vanaf de bovenkant. (Zie P) Als de boomstam aan twee kanten wordt ondersteund, zoals afgebeeld, zaagt u eerst twee derde van de stamdiameter vanaf de

bovenkant en vervolgens een derde vanaf de onderkant. (Zie Q)

Ga bij zaagwerkzaamheden op een helling, zoals afgebeeld, altijd hoger dan de boomstam staan. Verminder de aandrukkracht wanneer de stam bijna is doorgezaagd en blijf de handgrepen van de kettingzaag stevig vasthouden, zodat u tijdens het moment van doorzagen de controle over de machine behoudt. Let erop dat de zaagketting de grond niet raakt. Wacht na het doorzagen tot de zaagketting tot stilstand is gekomen, voordat u de kettingzaag verwijdert. Schakel de motor van de kettingzaag altijd uit voordat u naar een andere boom gaat. (Zie R)

ONDERHOUD EN REINIGING

Trek altijd voor onderhoudswerkzaamheden de stekker uit het stopcontact.

Opmerking: Voer de volgende onderhoudswerkzaamheden regelmatig uit zodat u verzekerd bent van een lang en probleemloos gebruik.

Controleer de kettingzaag regelmatig op klaarblijkelijke gebreken, zoals een losse, versleten of beschadigde zaagketting, losse bevestiging of versleten of beschadigde onderdelen.

Controleer of de afschermingen en veiligheidsvoorzieningen intact en correct gemonteerd zijn. Noodzakelijke reparaties en onderhoudswerkzaamheden moeten voor het gebruik van de kettingzaag worden uitgevoerd.

Wanneer de kettingzaag ondanks zorgvuldige productie- en testprocedures toch defect raakt, moet de reparatie door een erkende klantenservice voor elektrische gereedschappen worden uitgevoerd.

Maak voor verzending van een kettingzaag altijd de olietank leeg.

Zaagketting en zwaard vervangen of keren

Controleer de zaagketting en het zwaard volgens het gedeelte „Zaagketting spannen“. De geleidingsleuf van het zwaard verslijt in de loop van de tijd. Draai bij het vervangen

van de zaagketting het zwaard 180° om de slijtage over beide zijden te verdelen. Controleer het kettingwiel (13). Wanneer het wiel door de grote belasting versleten of beschadigd is, moet het door een klantenservicewerkplaats vervangen worden. Is het zwaard versleten of beschadigd, neem dan de spanning van het zwaard door de schroef linksom te draaien. Monteer daarna een nieuw zwaard en draai de schroef weer rechtsom. Het uitsteeksel moet passen in het gat van het zwaard. (Zie S)

Slijpen van de zaagketting

Laat de ketting vakkundig slijpen door een bevoegde reparateur of slijp de ketting zelf met de slijpkit. Neem de bijgeleverde gebruiksaanwijzing voor het slijpen in acht.

REINIGEN/BEWAREN

Reinig het kunststofhuis van de kettingzaag met behulp van een zachte borstel en een schone doek.

Gebruik geen water, oplosmiddel of polijstmiddel. Verwijder alle verontreinigingen, in het bijzonder van de ventilatieopeningen van de motor.

Demonteer na een gebruiksduur van 1 tot 3 uur de afscherming, het zwaard en de ketting en reinig deze met een borstel.

Verwijder met een borstel al het vastzittende materiaal onder de afscherming, het kettingwiel en de zwaardbevestiging. Reinig de oliesproeier met een schone doek.

Wanneer de kettingzaag langdurig moet worden opgeborgen, moeten zaagketting en zwaard eerst worden gereinigd.

Bewaar de kettingzaag op een veilige plaats droog en buiten bereik van kinderen.

Voorkom lekkage door te controleren dat het gereedschap in horizontale positie wordt weggelegd (olievuldop naar boven gericht).

Als het gereedschap in de verkoopverpakking wordt bewaard, moet de olietank zonder rest worden leeggemaakt.

BESCHERMING VAN HET MILIEU



Afgedankte elektrische producten kunt u niet met het normale huisafval weggooien. Breng deze producten, indien mogelijk, naar een recyclecentrum bij u in de buurt. Vraag de verkoper of de gemeente naar informatie en advies over het recyclen van elektrische producten.

PROBLEMEN OPLOSSEN

Symptoom	Mogelijke oorzaak	Oplossing
De kettingzaag werkt niet	Terugslagrem geactiveerd Geen stroom Stopcontact defect Stroomkabel beschadigd Zekering defect	Trek de handbescherming 5 in stand ① (afbeelding G) Controleer de stroomvoorziening Controleer de stroombron en probeer eventueel een andere Controleer de kabel en probeer eventueel een andere Vervang de zekering
Kettingzaag werkt met onderbrekingen	Stroomkabel beschadigd Extern los contact Intern los contact Aan/uit-schakelaar defect	Controleer de kabel en probeer eventueel een andere Breng de kettingzaag naar een reparatiewerkplaats Breng de kettingzaag naar een reparatiewerkplaats Breng de kettingzaag naar een reparatiewerkplaats
Zaagketting droog	Geen olie in de olietank Ontluchting in olietankdop verstopt Olieafvoerkanaal verstopt	Vul olie bij Reinig de olietankdop Maak het olieafvoerkanaal vrij
Terugslagrem en kettingrem	Probleem met schakelmechanisme vooraan in handbescherming	Breng de kettingzaag naar een reparatiewerkplaats
Ketting of geleidingsral heet	Geen olie in de olietank Ontluchting in olietankdop verstopt Olieafvoerkanaal verstopt Kettingsspanning te hoog Ketting bot	Vul olie bij Reinig de olietankdop Maak het olieafvoerkanaal vrij Stel de kettingspanning in Slijp de ketting of vervang deze
Kettingzaag trekt, trilt of zaagt niet goed	Kettingsspanning te los Ketting bot Ketting versleten Zaagtanden wijzen in de verkeerde richting	Stel de kettingspanning in Slijp de ketting of vervang deze Vervang de ketting Monteer de zaagketting opnieuw met de tanden in de juiste richting

Gebruik nooit hulpmiddelen met een defecte aan/uitschakelaar of een defecte terugslagstopper (Handkap).

Bij alle andere technische storingen neemt u contact op met de hulplijn of het plaatselijke reparatiecentrum.

EC CONFORMITEITVERKLARING

Wij,
POSITEC Germany GmbH
Theodor-Heuss-Ring 1-3
50668 Köln

Verklaren dat het product,
Beschrijving

WORX Kettingzaag

Type

WG300E WG301E WG302E WG303E

Functie

**Voor het vellen van bomen en het zagen
van stammen, takken, houten balken,
planken etc.**

Overeenkomt met de volgende richtlijnen
Richtlijn Machines EG

2006/42/EG

Laagspanningsrichtlijn EG

2006/95/EG

Richtlijn Elektronische Compatibiliteit EG

2004/108/EG

Geluidsemissie in het milieu door materieel
voor gebruik buitenshuis

2000/14/EG gewijzigd door 2005/88/EG

- Procedure beoordeling conformiteit volgens:

Annex V

- Niveau gemeten geluidsvermogen:

105dB(A)

- Opgegeven, gegarandeerde niveau
geluidsvermogen:

108dB(A)

Standaards in overeenstemming met

EN 60745-1 **EN 60745-2-13**

EN ISO 3744 **EN 55014-1**

EN 55014-2 **EN 61000-3-2**

EN 61000-3-11

De persoon die bevoegd is om het technische
bestand te compileren,

Naam: Russell Nicholson

**Adres: Positec Power Tools (Europe)
Ltd, PO Box 152, Leeds, LS10 9DS, UK**

Jacky Zhou 

2011/09/13
Jacky Zhou
POSITEC Kwaliteitsmanager

-
- 1. BAGESTE HÅNDGREB**

 - 2. START-STOP-KONTAKT**

 - 3. KONTAKTSPÆRRE**

 - 4. OLIETANKDÆKSEL**

 - 5. KÆDEBREMSE-UDLØSNING (HÅNDBESKYTTELSE)**

 - 6. FORRESTE HÅNDGREB**

 - 7. SVÆRD**

 - 8. SAVEKÆDE**

 - 9. KLOANSLAG**

 - 10. SPÆNDEGREB/ KÆDESPÆNDEKNAP**

 - 11. BESKYTTELSE**

 - 12. BESKYTTELSESKAPPE TIL SVÆRDET**

 - 13. KÆDEHJUL**

 - 14. LØBERETNINGS- OG SKÆRERETNINGSSYMBOL**

 - 15. SVÆRD-STYRESTYKKE**

 - 16. OLIEDYSE**

 - 17. FASTGØRELSESBOLT**





 - 18. KÆDESTRAMNINGSFANG**

 - 19. OLIESTAND GAUGE(SE H)**

 - 20. KÆDEFANGBOLT (SE C2)**
-

* Tilbehør, som er illustreret og beskrevet i betjeningsvejledningen, er ikke altid indeholdt i leveringen.

TEKNISK DATA

	WG300E	WG301E	WG302E	WG303E
Nominel spænding	220- 240V~50/60Hz	220- 240V~50/60Hz	220- 240V~50/60Hz	220- 240V~50/60Hz
Optagen effekt	1800W		2000W	
Sværdlængde	350mm	400mm	350mm	400mm
Kædehastighed	10m/s		12m/s	
Påfyldningsmængde oliebeholder	200ml			
Kædedeling	3/8"			
Antal drivled	53	57	53	57
Kædevidde	0.05"			
Savekædetype	Oregon (91VG053X)	Oregon (91VG057X)	Oregon (91VG053X)	Oregon (91VG057X)
Sværdtype	Oregon, (140SCEA041)	Oregon, (160SCEA041)	Oregon, (140SCEA041)	Oregon, (160SCEA041)
Maskinens vægt (inkl. kæde og sværd)	4.7kg	4.8kg	4.7kg	4.8kg
Isolationsklasse				

120

STØJ- OG VIBRATIONSDATA

A-vægtet lydtryksniveau	L_{pA} :93dB(A) K_{pA} =3dB(A)
A-vægtet lydeffektniveau	L_{wA} :105dB(A) K_{wA} =3dB(A)
Bær høreværn, når lydtrykket er over	80dB(A) 
Typisk vægtet vibration	5.2m/s ² K =1.5m/s ²

- Det svingningsniveau, der er angivet i nærværende instruktioner, er blevet målt iht. en standardiseret måleproces, og kan bruges til at sammenligne el-værktøjer.
- Det er også egnet til en foreløbig vurdering af svingningsbelastningen.
- Hvis el-værktøjet dog anvendes til andre formål, med afvigende indsatsværktøj eller utilstrækkelig vedligeholdelse, kan svingningsniveauet afvige. Til en nøjagtig vurdering af svingningsbelastningen bør der også tages højde for de tider, i hvilke værktøjet er slukket eller godt nok kører, men rent faktisk ikke anvendes. Dette kan føre til en betydelig reduktion af svingningsbelastningen i hele arbejdstidsrummet. Fastlæg ekstra sikkerhedsforanstaltninger til beskyttelse af brugeren mod svingningers virkning som f.eks.: Vedligeholdelse af el-værktøj og indsatsværktøj, holde hænder varme, rganisation af arbejdsforløb.

⚠ ADVARSEL: Vibrationsværdien under den faktiske brug af maskinværktøjet kan afvige fra den opgivne værdi afhængigt af måderne, værktøjet benyttes på. Se følgende eksempler på, hvad vibrationerne kan afhænge af:

Howdan værktøjet bruges og materialerne, der skæres eller bores i.

Værktøjets stand og vedligeholdelse.

Anvendelse af korrekt tilbehør og kontrol med, at det er skarpt og i en i det hele taget god tilstand.

Hvor kraftigt, der holdes fast i håndtaget og, om der benyttes antivibrationsudstyr.

Om værktøjet anvendes i henhold til dets konstruktion og nærværende anvisninger.

Værktøjet kan medføre et hånd/arm-vibrationssyndrom, hvis det ikke bruges på rigtig måde

⚠ ADVARSEL: En vurdering af udsættelsesgraden under det aktuelle brug skal omfatte alle dele af arbejds cyklussen, herunder antallet af gange værktøjet slås til og fra, og tomgangsdriften uden for selve arbejdsopgaven. Dette kan afgørende reducere udsættelsesniveauet i den samlede arbejdsperiode.

Sådan kan du minimere risikoen for udsættelse for vibrationer:

Brug **ALTID** skarpe mejsler, bor og blade.

Vedligehold værktøjet i overensstemmelse med disse instruktioner og hold det korrekt smurt.

Hvis værktøjet bruges ofte, bør du anskaffe antivibrationsudstyr.

Brug ikke værktøjet i temperaturer på 10°C eller lavere.

Planlæg dit arbejde, så du kan fordele arbejde med kraftige vibrationer over flere dage.

TILBEHØR

121

	WG300E	WG301E	WG302E	WG303E
Kædesavsolie	100ml	100ml	100ml	100ml
Beskyttelseskappe til sværdet	1	1	1	1
Sværd	1	1	1	1
Kædebeskytter	1	1	1	1

Det anbefales, at alt udstyr købes i samme butik som maskinen. Anvend udstyr af god kvalitet og af et velkendt mærke. Vælg slibepapir afhængigt af opgaven. Se på emballagen til tilbehøret for at få yderligere oplysninger. Få hjælp og råd i butikken.

GENERELLE ADVARSLER I FORBINDELSE MED MASKINVÆRKTØJ



ADVARSEL! Læs samtlige

anvisninger. Manglende overholdelse af nedenstående anvisninger kan resultere i elektrisk stød, brand og/eller alvorlig personskade.



ADVARSEL! Læs alle

sikkerhedsadvarsler mærket med samt alle instruktioner.

Gem alle advarsler og instruktioner for fremtidig reference.

Udtrykket "elværktøj" i nedenstående advarsler henviser til dit eldrevne (med ledning) eller batteridrevne (uden ledning) værktøj.



GENERELLE ADVARSLER

I FORBINDELSE MED MASKINVÆRKTØJ- ARBEJDSOMRÅDE

- 1) Sørg for, at arbejdsområdet er rent og godt oplyst.** Rodede arbejdsområder kan forårsage personskade.
- 2) Anvend ikke elværktøj i eksplosive atmosfærer, f.eks. i nærheden af brændbare væsker, gasser eller støv.** Elværktøj frembringer gnister, der kan antænde støv eller dampe.
- 3) Hold børn og tilskuere på afstand, når elværktøjet bruges.** Hvis du bliver distraheret, kan du miste kontrollen over værktøjet.



GENERELLE ADVARSLER

I FORBINDELSE MED MASKINVÆRKTØJ-ELSIKKERHED

- 1) Elværktøjets stik skal svare til stikkontakten. Du må ikke ændre stikket på nogen måde. Brug ikke adapterstik til elværktøj med jordforbindelse.** Hvis du bruger uændrede stik og stikkontakter, der passer til stikkene, mindskes risikoen for elektrisk stød.
- 2) Undgå at røre ved overflader med jordforbindelse, f.eks. rør, radiatorer, komfurer og køleskabe.** Risikoen for elektrisk stød øges, hvis din krop får

jordforbindelse.

- 3) Brug ikke elværktøj i våde eller fugtige omgivelser.** Hvis der trænger vand ind i elværktøjet, øges risikoen for elektrisk stød.
- 4) Undgå at udsætte ledningen for overlast. Bær ikke værktøjet i ledningen, og træk ikke i ledningen, når du tager stikket ud af stikkontakten. Hold ledningen væk fra varme, olie, skarpe kanter og bevægelige dele.** Beskadigede eller filtrede ledninger øger risikoen for elektrisk stød.
- 5) Brug altid forlængerledninger til udendørs brug, når du anvender værktøjet udendørs.** Risikoen for elektrisk stød mindskes, hvis forlængerledningen er egnet til udendørs brug.
- 6) Hvis det elektriske værktøj anvendes i fugtige omgivelser, skal der ubetinget anvendes en strømforsyning, der er beskyttet mod reststrøm.** Det mindsker risikoen for elektriske stød.



GENERELLE ADVARSLER

I FORBINDELSE MED MASKINVÆRKTØJ-PERSONLIG SIKKERHED

- 1) Vær opmærksom, hold altid øje med værktøjet, og brug din sunde fornuft ved brug af elværktøjet. Brug ikke elværktøjet, hvis du er træt eller påvirket af narkotika, alkohol eller medicin.** Et øjeblikvis koncentrationssvigt ved brug af elværktøj kan medføre alvorlig personskade.
- 2) Brug beskyttelsesudstyr. Brug altid sikkerhedsbriller.** Sikkerhedsudstyr som støvmaske, skridsikre sikkerhedssko, sikkerhedshjelm eller høreværn mindsker risikoen for personskade.
- 3) Undgå at starte utilsigtet. Kontroller, at kontakten står i stillingen OFF, inden udstyret tilsluttes en strømkilde og/eller batteripakke, samles op eller transporteres.** Hvis du bærer elværktøj med fingeren

på afbryderen eller sætter stikket i stikkontakten, mens afbryderen er tændt, er der risiko for ulykker.

- 4) Fjern justeringsnøgler og lignende fra elværktøjet, før du tænder det.** Justeringsnøgler, der sidder på elværktøjets roterende dele, kan resultere i personskade.
- 5) Undgå at række for langt. Sørg for at have et godt fodfæste og underlag.** Det giver bedre kontrol over elværktøjet i uventede situationer.
- 6) Vær korrekt påklædt. Undlad at bære løstsiddende tøj eller smykker. Hold hår, tøj og handsker på afstand af de bevægelige dele.** Løstsiddende tøj, smykker eller langt hår kan blive fanget af de bevægelige dele.
- 7) Hvis værktøjet leveres med støvpose og adapter til støvudsugning, skal du kontrollere, at delene er tilsluttet korrekt.** Disse enheder mindsker risikoen for skader på grund af støv.



GENERELLE ADVARSLER I FORBINDELSE MED

MASKINVÆRKTØJ-BRUG OG VEDLIGEHOLDELSE AF ELVÆRKTØJ

- 1) Undlad at presse elværktøjet. Brug det korrekte elværktøj til opgaven.** Du opnår en bedre og mere sikker drift, hvis du anvender det korrekte elværktøj ved den anbefalede hastighed.
- 2) Undlad at bruge elværktøjet, hvis afbryderen ikke slår værktøjet til og fra.** Elværktøj, der ikke kan kontrolleres ved hjælp af afbryderen, er farligt og skal repareres.
- 3) Træk stikket på værktøjet ud fra strømkilden og/eller batteripakken, inden der foretages justeringer, udskiftning af dele eller opbevaring af værktøjet.** Disse forholdsregler mindsker risikoen for utilsigtet start af elværktøjet.
- 4) Opbevar elværktøj utilgængelig for børn, og lad aldrig personer, der ikke er fortrolige med elværktøjet eller disse anvisninger, bruge elværktøjet.** Elværktøj er farligt, hvis det bruges

forkert.

- 5) Vedligehold elværktøjet. Kontrollér, om de bevægelige dele er korrekt justeret eller går tungt, om dele er gået i stykker og enhver anden tilstand, som kan påvirke elværktøjets funktion. Hvis elværktøjet er beskadiget, skal det repareres inden brug.** Mange ulykker forårsages af dårligt vedligeholdt elværktøj.
- 6) Hold værktøjet skarpt og rent.** Korrekt vedligeholdt elværktøj med skarpe klinger sætter sig ikke fast og er nemmere at kontrollere.
- 7) Brug elværktøjet, tilbehøret og eventuelle bits i henhold til disse anvisninger og på en passende måde for den pågældende type elværktøj. Tag altid højde for arbejdsomgivelserne og den forhåndenværende opgave.** Hvis elværktøjet bruges til andre opgaver end den, det er beregnet til, kan det medføre farlige situationer.
- 8) Hænderne skal være rene og uden olie og fedt.** Glatte håndtag tillader ikke sikker håndtering og kontrol af redskabet i uventede situationer.



GENERELLE ADVARSLER I FORBINDELSE MED

MASKINVÆRKTØJ-SERVICE

- 1) Service på elværktøjet skal udføres af en autoriseret reparatør ved hjælp af originale reservedele.** Dette sikrer, at elværktøjet er sikkert at bruge.
- 2) Hvis det er nødvendigt at udskifte el-ledningen, skal dette af hensyn til sikkerheden foretages af producenten eller af hans agent.**

ADVARSELSHENVISNINGER TIL KÆDESÅVE:

- 1. Hold alle legemsdele væk fra savkæden, når saven er tændt. Kontrollér at savkæden ikke berører noget, før saven startes.** Når der

- arbejdes med kædesaven, kan et øjeblik uopmærksom medføre, at tøj eller legemsdele fanges af savkæden.
- Hold fast i kædesaven med den højre hånd på det bageste håndgreb og med den venstre hånd på det forreste håndgreb.** Holdes kædesaven fast på en anden måde, øges risikoen for kvæstelser; af den grund bør en sådan holdning undgås.
 - Brug beskyttelsesbriller og høreværn. Det anbefales at bruge yderligere udstyr til beskyttelse af hoved, hænder, ben og fødder.** Passende beskyttelsestøj educerer kvæstelsesfaren fra omkringflyvende spånmateriale og tilfældig berøring af savkæden.
 - Brug ikke kædesaven, når der arbejdes på et træ.** Bruges kædesaven på et træ, kan du blive kvæstet.
 - Sørg altid for at stå rigtigt og anvend kun kædesaven, når du står på fast, sikker og lige undergrund.** Glat eller ustabil undergrund kan medføre, at man taber kontrollen over balancen og kædesaven, hvis man står på en stige.
 - Når der saves i en gren, der er under spænding, skal du regne med, at den fjedrer tilbage.** Når spændingen frigøres i træfibrene, kan den spændte gren ramme den person, der bruger saven, og/eller du taber kontrollen over kædesaven.
 - Vær særlig forsigtig, når der saves i undertræ og unge træer.** Det tynde materiale kan sættes sig fast i savkæden og slå på dig eller bringe dig ud af ligevægt.
 - Bær kædesaven i det forreste greb med stillestående savkæde og med bagudvisende styreskinne. Kædesaven skal altid være forsynet med beskyttelsesafdækning, når den transporteres eller lægges til opbevaring.** Omhyggelig omgang med kædesaven forringer sandsynligheden for tilfældig berøring af savkæden, mens den er i gang.
 - Overhold instrukserne for smøring,**

kædespænding og skift af tilbehør. En kæde, der er spændt eller smurteforkert, kan enten gå i stykker eller øge risikoen for tilbageslag.

- Hold grebene tørre, rene og fri for olie og fedt.** Fedtede, oliesmurte greb er glatte og medfører, at man taber kontrollen.
- Sav kun i træ. Brug kun kædesaven til arbejde, den er beregnet til – Eksempel: Brug ikke kædesaven til at save i plast, murværk eller byggematerialer, der ikke er af træ.** Brug af kædesaven til formål, den ikke er beregnet til, kan føre til farlige situationer.
- Det anbefales, at man for ekstra elektrisk sikkerhed anvender et fejlstrømsrelæ med en afbrydelsesstrøm på ikke over 30 mA.

ÅRSAGER TIL ET TILBAGESLAG OG HVORDEN ET SÅDANT UNGDÅS:

Tilbageslag kan optræde, hvis spidsen på styreskinnen berører en genstand eller hvis træet bøjer sig og savkæden sætter sig fast i snittet.

En berøring med skinnespidsen kan i nogle tilfælde føre til en uforventet, bagudrettet reaktion, hvor styreskinnen slås opad og hen imod den person, der betjener saven. Sætter savkæden sig fast i styreskinne overkant, kan skinnen hurtigt støde tilbage i den retning, hvor brugeren befinder sig. Hver enkelt af disse reaktioner kan medføre, at du taber kontrollen over saven og at du muligvis bliver alvorligt kvæstet. Stol ikke udelukkende på det sikkerhedsudstyr, der er monteret i kædesaven. Som bruger af en kædesav bør du træffe forskellige foranstaltninger for at undgå uheld og kvæstelser.

Et tilbageslag skyldes forkert eller fejlagtig brug af el-værktøjet. Det kan forhindres ved at træffe egnede sikkerhedsforanstaltninger, der beskrives i det følgende:

- **Hold fast i saven med begge hænder, så tommelfinger og fingre omslutter kædesavens greb. Sørg for at stå sikkert og positionér armene på en sådan måde, at du kan modstå tilbageslagskræfter.** Er egnede

foranstaltninger truffet, kan brugeren beherske tilbageslagskræfterne. Slip aldrig kædesaven.

- **Undgå en anormal legemsposition og sav ikke over skulderhøjde.** Derved undgås en utilsigtet berøring med skinnespidsen og en bedre kontrol af kædesaven muliggøres i uventede situationer.
- **Brug altid de af fabrikanten foreskrevne reserveskiner og savkæder.** Forkerte reserveskiner og savkæder kan føre til ødelæggelse af kæden eller tilbageslag.
- **Overhold fabrikantens instrukser mht. slibning og vedligeholdelse af savkæden.** For lave dybdebegrænsere øger tendensen til tilbageslag.

 **BEMÆRK:** På grund af dårlig kapacitet på LYSNETTET, kan der optræde et kortvarigt spændingsfald når du starter MASKINEN. Dette kan forårsage påvirkning af andet udstyr (fx en lampe der blinker). Hvis LYSNETTETS-IMPEDANS $Z_{maks}=0.22+0.13j\Omega$, er sådanne forstyrrelse ikke sandsynlige. (I tilfælde af behov, kan du kontakte dit lokale elselskab for yderligere information).

SYMBOLER



Advarsel



Læs betjeningsvejledningen.



Bær øjenværn



Bær høreværn



Bær støvmaske



Handsker med savværn



Støvler med savværn, stålkappe i skonæserne og skridsikre såle.



Korrekt retning på savtænderne



Kædebremse



Væltekontakt kan få sværdet til at bevæge sig pludseligt opad eller bagud med alvorlige personskader til følge.



Al kontakt med sværdspidsen på enhver genstand skal undgås



Kædesaven må ikke betjenes med én hånd.



Brug altid begge hænder ved betjening af kædesaven.



Isolationsklasse. Anvend kun originale dele til udskiftning i forbindelse med vedligeholdelsen af saven.



Udsæt ikke værktøj for regn.



Træk altid stikket ud før indstillings- og vedligeholdelsesarbejde eller hvis kablet beskadiges eller skæres over under brug.



Affald af elektriske produkter må ikke bortskaffes sammen med husholdningsaffald. Indlever så vidt muligt produktet til genbrug. Kontakt de lokale myndigheder eller forhandleren, hvis du er i tvivl.

FORESKREVET ANVENDELSE

Maskinen er beregnet til fældning af træer og savning i træstammer, grene, træbjælker, brædder osv. og kan benyttes til tvær- eller længdesnit. Denne maskine er ikke beregnet til savning i mineralske materialer.

MONTERING



PAS PÅ! Kædesaven skal være helt monteret, før stikket sættes ind i kontakten.

Brug altid handsker, når du håndterer med savekæden.

MONTERING AF SVÆRD OG SAVEKÆDE

1. Pak alle dele forsigtigt ud.
 2. Læg kædesaven fra på en lige flade.
 - 3. Brug kun originale WORX-kjeder som er laget for kjedesverdet.**
 4. Læg savekæden (8) ind i den omløbende not på sværdet (7). Kontrollér løberetningen. Sammenlign kæden med løberetningssymbolet (14). Kontrollér at kjedespenningsslåsen (18) vender utover. (Se A)
 5. Læg kædeleddene omkring kædehjulet (13) og anbring sværdet (7) på en sådan måde, at fastgørelsesbolten (17) og de to sværdføringspunkter (15) griber ind i det aflange hul på sværdet (7). (Se B)
 6. Kontrollér at alle dele er placeret rigtigt og at de holder sværd med kæde i denne position. (Se C1)
 7. Positionér afdækningen nøjagtigt, kontroller at kjedesmekklåsen (20) passer i sporet til dekslet (11). (Se C2)
 8. Skru på dekslet (11) med låseknoten (10). (Se D)
- Kjedet er ikke strammet til ennå. Tilstramning av kjeden beskrives under "Stramning av kjede".

SPÆND SAVEKÆDEN

Kædespændingen skal kontrolleres, før saven tages i brug, efter de første snit og ca. hvert 10 minut, når saven er i brug. Især ved nye savekæder må man regne med en øget udvidelse i starten.

 **PAS PÅ!** Ta strømledningen ut av kontakten før du justerer strammingen av kjedet.

 **PAS PÅ!** Skjærekantene på kjedet er skarpe. Bruk vernehansker når du håndterer kjedet.

 **PAS PÅ!** Sørg alltid for riktig stramming av kjedet. Et for løst kjede kan øke risikoen for tilbakeslag. Et for løst kjede kan hoppe ut av kjedesporet. Det kan skade brukeren og kjedet. Et løst kjede kan føre til at kjedet, sverdet og tannhjulene slites fortere.

 **Savekædens levetid afhænger i stor grad af, at kæden smøres regelmæssigt og den rigtige spænding er indstillet.**

 **Spænd ikke savekæden, hvis den er meget varm, da den trækker sig sammen, når den er afkølet, og ligger for stramt på sværdet.**

1. Læg kædesaven fra på en lige flade.
2. Drej kædespændeknappen (10) til højre, til den rigtige kædespænding er nået. Riktig stramming av kjedet oppnås automatisk. Sperrehaken gjør at strammingen ikke blir løsere. (Se E2)
3. Savekæden (8) er spændt riktig, når den kan løftes ca. 3 – 6 mm i midten. Dette gjennomføres med en hånd ved at trekke savekæden op mod maskinens egenvegt. (Se E1)
4. Når kjedet er for løst kan du skru opp låseknotten/ kjedestrammingsknotten helt og så skru dekselet på igjen med låseknot.

KÆDESMØRING

 **VIGTIGT: Kædesaven er ikke fyldt med kædesavsolie ved leveringen. Det er derfor vigtigt, at kædesaven fyldes med olie, før den tages i brug. Kædesaven beskadiges, hvis kædesaven benyttes uden kædesavsolie eller hvis olieniveauet er under min-markeringen.** Kædens levetid og snitkapacitet afhænger af den optimale smøring. Derfor smøres savekæden – mens den er i brug – automatisk med kædesavsolie via oliedysen (16). Fyld olietanken:

1. Stil kædesaven fra på et egnet underlag med olietankdækslet opad.
2. Rengør området omkring olietankdækslet med en klud og skru låget af.
3. Ha på **WORX** kjedesagsolje til beholderen er full.
4. Sørg for at der ikke kommer snavs ned i olietanken. Skru olietankdækslet (4) på igen og luk det riktig.

 **VIGTIGT: Små udligningskanaler findes på olietankens lås for at muliggøre luftudveksling mellem olietank og omgivelser. Stil altid saven fra på et vandret underlag, når den ikke er i brug, da olie ellers kan strømme ud (olietankens lås 4 peger opad). Brug udelukkende biologisk nedbrydelig kædesavsolie for at undgå en beskadigelse af kædesaven. Brug aldrig genbrugsolie eller gammel olie. Brug af forkert olie medfører, at garantien bortfalder.**

BETJENINGSVEJLEDNING

1. TÆND OG SLUK (Se F)

 **PAS PÅ! Bemærk netspændingen! Strømkildens spænding skal stemme overens med angivelserne på maskinens typeskilt.**

Maskinen tændes ved at trykke ind på kontaktspærren (3) og derefter trykke start-stop-kontakten (2) i bund og holde den i denne stilling. Nu kan kontaktspærren (3) slippes igen.

Maskinen **slukkes** ved at slippe start-stop-kontakten (2).

Forsøg ikke at stoppe kædesaven ved at aktivere den forreste håndbeskyttelse (aktivering af sikkerhedsbremse), når savearbejdet er færdigt.

2. TILBAGESLAGSBREMSE (Se G)

Kædebremsen er en beskyttelsesmekanisme, som udløses via den forreste håndbeskyttelse (5) i tilfælde af tilbageslag. Kæden stopper i løbet af kort tid.

Gennemfør en funktionstest en gang imellem. Skub den forreste håndbeskyttelse (5) fremad (position ②) og tænd kort for kædesaven.

Kæden må ikke begynde at bevæge sig. Sikkerhedsbremsen åbnes igen ved at slippe start-stop-kontakten (2) og trække den forreste håndbeskyttelse (5) tilbage (position ①).

Arbejde med kædesaven

-Er olietanken fyldt på? Kontrollér olieniveauet (19), før savearbejdet påbegyndes og herefter med regelmæssige mellemrum under savearbejdet. Påfyld olie, når olieniveauet har nået underkanten i kontrolvinduet. Tankvoluminet rækker til ca. 16 minutter, afhængigt af antallet af pauser og arbejdets intensivitet. (Se H)

- Er kæden spændt og slebet rigtigt? Kontrollér kædespændingen under savearbejdet hver 10. minut. Især på nye savekæder må man regne med en vis udvidelse. Savekædens tilstand påvirker i høj grad saveeffekten. Kun skarpe kæder beskytter mod overbelastning.

- Har kædebremsen løsnet sig og er dens function sikret?

- Brug det nødvendige beskyttelsesudstyr? Brug beskyttelsesbriller og høreværn. Det anbefales at bruge yderligere udstyr til beskyttelse af hoved, hænder, ben og fødder. Egnede beskyttelsesudstyr reducerer kvæstelsesfaren som følge af omkringflyvende snitmateriale og utilsigtet berøring af savekæden.

Funktionen af den automatiske kædesmøring kan kontrolleres ved at tænde for saven og holde savens spids mod et stykke karton eller papir, der er anbragt på jorden. Pas på: Kæden må ikke berøre jorden, overhold en sikkerhedsafstand på 20 cm. Hvis der opstår et større oliespor, arbejder olieautomatikken rigtigt. Hvis der ikke ses noget oliespor, selv om olietanken er fyldt op, læs da under „Fejlsøgning“ eller kontakt serviceafdelingen. Hvis du ikke ser et oljemønster, selv efter at oljebeholderen er full, kan du se efter i ”Fejlsøgning“ eller kontakte WORX kundetjeneste eller en autoriseret serviceagent.

Tilbageslag under savearbejdet (Se G)

Ved tilbageslag forstås, når den tændte kædesav pludselig slår op og tilbage, hvilket kan optræde, når sværdspiden berører emnet eller når kæden sidder i klemme.

I tilfælde af tilbageslag reagerer maskinen spontant, hvilket kan medføre, at brugeren eller personer, som opholder sig i umiddelbar nærhed af saven, udsættes for alvorlige kvæstelser.

Sidesnit, skrånit og længdesnit skal udføres med særlig stor opmærksomhed, da kloanslaget ikke kan benyttes.

Hvordan man undgår tilbageslag under savearbejdet:

- Hold kædesaven så flad som mulig, når savearbejdet startes.
- Arbejd aldrig med savekæden, hvis den er løs, udvidet eller meget slidt.
- Slib savekæden iht. forskriften.
- Sav aldrig over skulderhøjde.
- Sav aldrig med spidsen af sværdet.
- Hold altid kædesaven godt fast med begge hænder.
- Brug altid en tilbageslagssikret savekæde.
- Brug kloanslaget som arm.
- Kontrollér kædespændingen.

Generel adfærd

Hold altid kædesaven fast med begge hænder, den venstre hånd på det forreste håndgreb og den højre hånd på det bageste håndgreb. Grib altid godt fast om grebene med fingrene. Forsøg aldrig at save med en hånd. Før altid strømkablet bagud og hold det uden for savekædens og savematerialets område; positionér det på en sådan måde, at det ikke sætter sig fast i grene. (Se G)

Sørg for at stå sikkert under savearbejdet. Hold kædesaven en smule til højre, væk fra kroppen. (Se I)

Kæden skal køre for fuld hastighed, før den rammer træet. Brug kloanslaget (9) til at fastgøre kædesaven til træet. Brug kloanslaget som arm under savearbejdet. (Se J) Når der saves i tykke grene eller stammer, skal kloanslaget anbringes på et dybere punkt. Dette gøres ved at trække kædesaven tilbage for at løsne kloanslaget og fastgøre det på et dybere sted. Fjern ikke saven fra snittet.

Tryk ikke kraftigt på savekæden under savearbejdet, men sav almindeligt i emnet ved at udøve et let tryk med kloanslaget.

Brug aldrig kædesaven med udstrakte arme. Forsøg ikke at save i vanskeligt tilgængelige

steder eller mens du står på en stige. Sav aldrig over skulderhøjde. (Se K)
De bedste saveresultater opnås, når kædehastigheden ikke falder som følge af overbelastning.
Pas på når savearbejdet er ved at være slut. Så snart saven har savet sig fri, ændres vægkraften uventet. Pas på – ben og fødder kan blive kvæstet.
Fjern altid saven fra snittet, mens savens kører.

Savning i træstammer

Overhold følgende sikkerhedsforskrifter:
Læg stammen fra og støt den som vist på billedet således, at snittet ikke lukker og savekæden kommer til at sidde i klemme. (Se I,L)
Korte stykker træ skal anbringes sikkert og klemmes fast, før savearbejdet begyndes.
Sav kun i emner af træ. Undgå at berøre sten og søm, disse kan slynges op, beskadige savekæden eller føre til alvorlige kvæstelser af bruger eller omkringstående personer.

Berør ikke ståltrådshegn eller jorden med saven, når saven er i gang.
Saven er ikke egnet til at save i meget tynde grene. Længdegående snit skal udføres med særlig stor forsigtighed, da kloanslaget (9) ikke kan benyttes. Før saven i en flad vinkel for at undgå tilbageslag.
Savning på skråt terræn: Du skal altid stå oven for eller ved siden af en træstamme på rod eller et emne, som ligger på skrænten.
Pas på under savearbejdet. Du kan komme til at snuble over træstumper, grene, rødder osv.

Savning i træ, der er under spænding (Se L)

Pas på - savning i træ, grene eller træer, der er under spænding, er forbundet med øget ulykkesrisiko. Vær meget forsigtig, når dette arbejde udføres. Sådant arbejde må kun udføres af fagfolk.
Hvis begge ender på træstammen hviler på en genstand, saves træstammen først en tredjedel igennem oppefra (Y) og ned og herefter helt igennem nedefra (Z) og op (sammesteds). Herved undgås splinter og en

fastklemning af saven. Saven må ikke komme i kontakt med jorden under dette arbejde.
Hvis kun den ene ende af træstammen hviler på en genstand, saves træstammen først en tredjedel igennem nedefra (Y) og op (sammesteds) og herefter helt igennem oppefra (Z) og ned. Herved undgås splinter og en fastklemning af saven.

Fældning af træer (Se M)

Brug altid en hjelm for at beskytte hovedet mod nedfaldende grene. Kædesaven må kun benyttes til at fælde træer med en stammediameter, der er mindre end sværdets længde.
① **Sikre arbejdsområdet. Sørg for at personer og dyr ikke opholder sig i det område, hvor træstammen kan falde hen. Forsøg aldrig at befri en fastklemt sav, mens motoren går. Brug trækiler til at befri savekæden.**

Udføres tilskærings- og fældarbejde af to eller flere personer på samme tid, skal afstanden mellem de personer, der fælder og tilskærer, være mindst den dobbelte højde på det træ, der fældes. Under fældningen skal man være opmærksom på, at andre personer ikke udsættes for fare, at de ikke rammes af forsyningsledninger og at der ikke opstår tingskader. Kommer et træ i berøring med en forsyningsledning, kontaktes energiforsyningsgesellschaft med det samme.
Ved savearbejde på skråninger skal brugeren af kædesaven opholde sig højere oppe end det træ, der skal fældes, da træet sandsynligvis ruller eller glider ned ad skrånningen efter fældningen.

② Før fældningen bør der være planlagt en flugtvej og evt. gjort fri. Flugtvejen bør føre skråt bagud væk fra den forventede faldlinje.

③ Før træet fældes, skal der tages højde for træets naturlige hældning, positionen af de største grene og vindretningen for at kunne vurdere træets faldretning. Snavs, sten, løse barkstykker, søm, klammer og tråd skal fjernes fra træet.

Kærvsnit gennemføres: Sav en kæv i en ret vinkel til træets faldretning (X – W) med en dybde på 1/3 af træets diameter. Gennemfør først det nedeste, vandrette

kærvsnit. Derved undgås det, at savekæden eller føringskinnen kommer i klemme, når det andet kærvsnit gennemføres.

Fældesnit gennemføres: Gennemfør fældesnippet (Y) mindst 50 mm over det vandrette kærvsnit. Udfør fældesnippet parallelt med det vandrette kærvsnit. Sav kun fældesnippet så dybt, at der bliver et holdestykke af stammen tilbage (fældeliste), der virker som et hængsel. Holdestykket forhindrer, at træet drejer sig og falder i den forkerte retning. Sav ikke holdestykket over. Når fældesnippet nærmer sig holdestykket, bør træet begynde at falde. Skulle det vise sig, at træet muligvis ikke falder i den ønskede retning eller hælder tilbage, hvorved savekæden kommer i klemme, afbrydes fældesnippet og bruges kiler af træ, plast eller aluminium for at åbne snittet og omlægge træet i den ønskede faldlinje.

Når træet begynder at falde, fjernes kædesaven fra snittet, hvorefter den slukkes og lægges fra, før det farlige område forlades ad den planlagte flugtvej.

Vær opmærksom på nedfaldende grene og undgå at snuble.

Når kilen (Z) drives ind i det vandrette snit, skal træstammen begynde at falde.

Vær opmærksom på nedfaldende grene og kviste, når træet begynder at falde.

Afgrening (Se N)

Herved forstås at grene fjernes fra fældede træer. Store grene, der vender nedad og som støtter træet, skal i første omgang blive stående. Små grene saves over i et snit som vist på billedet. Grene, der er under spænding, bør saves nedefra og op for at undgå, at saven sætter sig i klemme.

Træstamme afkortes (Se O)

Herved forstås at det fældede træ deles i afsnit. Sørg for at stå sikkert og at legemsvægten er fordelt jævnt på begge fødder. Hvis det er muligt, bør stammen understøttes af grene, bjælker eller kile. Overhold de nemme instruktioner for let savning. Ligger hele træstammens længde jævnt som vist på billedet, saves oppefra.

Ligger træstammen op mod en ende som vist på billedet, saves først 1/3 af stamdiameteren fra undersiden, hvorefter resten saves oppefra på højde med undersnittet. (Se P)

Ligger træstammen op mod begge ender som vist på billedet, saves først 1/3 af stammens diameter fra oversiden, hvorefter 2/3 saves fra undersiden på højde med oversnittet. (Se Q) Til savearbejde på skrånende terræn skal man altid stå over træstammen. For at have helt kontrol over situationen, når stammen "saves igennem", reduceres trykket for enden af snittet, uden at det faste greb løsnes fra kædesavens håndgreb. Sørg for, at savekæden ikke berører jorden. Når snittet er færdigt, skal man vente, til savekæden står helt stille, før kædesaven fjernes. Sluk altid for kædesavens motor, før der skiftes fra træ til træ. (Se R)

VEDLIGEHOLDELSE OG RENGØRING

Træk altid stikket ud af kontakten, før vedligeholdelsesarbejdet startes.

Bemærk: For at sikre lang og pålidelig drift skal følgende vedligeholdelse udføres jævnlige.

Undersøg kædesaven for synlige mangler med regelmæssige mellemrum (f.eks. løs, udhængt eller beskadiget savekæde, løs fastgørelse og slidte eller beskadigede dele). Kontrollér at beskyttelserne og skærmene er intakte og monteret rigtigt. Nødvendige reparationer eller vedligeholdelsesarbejder skal gennemføres, før kædesaven benyttes. Skulle kædesaven trods omhyggelig fabrikation og kontrol engang holde op at fungere, skal reparationen udføres af et autoriseret serviceværksted for værktøj.

Olietanken skal altid tømmes, før kædesaven forsendes.

Udskiftning/vending af savekæde og sværd

Kontrollér savekæde og sværd iht. afsnittet „Spænding af savekæde“

Styrenoten på sværdet slides med tiden. Når savekæden skiftes, drejes sværdet 180° for at udligne slidet.

Kontrollér kædehjulet. Hvis det er slidt eller beskadiget på grund af stor belastning, skal det skiftes på et autoriseret serviceværksted. Hvis sverdet er slitt eller skadet, ta kjedestrammingslåsen av sverdet ved å løsne skruen mot klokken. Plasser deretter strammingslåsen i det nye sverdet ved å stramme til med klokken. Den utstikkende låsen (a) må passe i huller i sverdet. (Se S)

Slibning af savekæden

Sørg for at kjedet slipes profesjonelt hos en autoriser serviceagent eller slip kjedet selv ved å bruke slipesettet. Overhold vedlagte slibevejledning.

RENGØRING/OPBEVARING

Rengør det formede kunststoffus på kædesaven med en blød børste og en ren klud. Det er ikke tilladt at benytte vand, opløsningsmidler og poleringsmidler. Fjern al snavs, især fra motorens ventilasjonsåbninger. Når saven har været brugt i 1 til 3 timer:

Demontér beskyttelsen, sværdet og kæden og rengør det hele med en børste.

Brug en børste til at befri området under beskyttelsen, kædehjulet og sværdfastgørelsen for snavs. Rengør oliedysen med en ren klud.

Savekæde og sværd skal rengøres, før kædesaven opbevares i længere tid.

Opbevar kædesaven på et sikkert sted, som skal være tørt og uden for børns rækkevidde. Værktøjet skal altid fralægges vandret for at forhindre udløb (oliepåfyldningsskruen skal pege opad).

Olietanken skal altid være tømt helt, hvis saven opbevares i salgseballagen.

MILJØBESKYTTELSE



Affald af elektriske produkter må ikke bortskaffes sammen med husholdningsaffald. Indlever så vidt muligt produktet til genbrug. Kontakt de lokale myndigheder eller forhandleren, hvis du er i tvivl.

FEJLFINDING

Symptom	Mulig årsag	Afhjælpning
Kædesaven fungerer ikke	Sikkerhedsbremsen er aktiveret Ingen strømtilførsel Stikdåsen er defekt Ledningen er beskadiget Sikringen er defekt	Træk håndbeskyttelsen tilbage i position①(fig. G) Kontrollér strømtilførslen Prøv en anden strømkilde, benyt evt. en anden stikdåse Kontrollér ledningen og udskift den evt Udskift sikringen
Kædesaven tænder og slukker hele tiden	Ledningen er beskadiget Ekstern løs forbindelse Intern løs forbindelse Start-stop-kontakten er defekt	Kontrollér ledningen og udskift den evt Kontakt et autoriseret værksted Kontakt et autoriseret værksted Kontakt et autoriseret værksted
Savekæden er tør	Olietanken er tom Ventilationsåbningen i olietankdækslet er tilstoppet Olieudløbskanalen er tilstoppet	Fyld tanken op med olie Rengør olietankdækslet Rens olieudløbskanalen
Tilbageslagsbremse/udløbsbremse	Problemer med koblingsmekanismen i den forreste håndbeskyttelse	Kontakt et autoriseret værksted
Kæden/styreskinnen er varm	Olietanken er tom Ventilationsåbningen i olietankdækslet er tilstoppet Olieudløbskanalen er tilstoppet Kædespændingen er for høj Kæden er uskarp	Fyld tanken op med olie Rengør olietankdækslet Rens olieudløbskanalen Indstil kædespændingen Slib eller udskift kæden
Kædesaven hopper, vibrerer eller saver ikke rigtigt	Kædespændingen er for løs Kæden er uskarp Kæden er slidt Savetænderne peger i den forkerte retning	Indstil kædespændingen Slib eller udskift kæden Erstat kæden Monter savekæden igen, så tænderne vender i den rigtige retning

Bruk aldri verktøy med feil på AV/PÅ-knappen eller feil på tilbageslagsberemsen(håndvern).
Ved alle andre typer tekniske feil kan du kontakte hjelpetelefonen eller det lokale servicesenteret.

EC KONFORMITETSERKLÆRING

Vi,
POSITEC Germany GmbH
Theodor-Heuss-Ring 1-3
50668 Köln

Erklærer herved, at produktet
Beskrivelse **WORX Kædesav**

Type
WG300E WG301E WG302E WG303E

Funktion
**Til fældning af træer og savning i
træstammer, grene, træbjælker, brædder
osv.**

Er i overensstemmelse med følgende
direktiver:

EU Maskindirektiv

2006/42/ EF

EU Lavspændingsdirektiv

2006/95/EF

EU Elektromagnetiske kompatibilitetsdirektiv

2004/108/EF

“Støjemission i Miljøet fra Maskiner til
Udendørs Brug” direktiv

2000/14/EF ændret ved 2005/88/EF

- Konformitetstestprocedure pr.

Annex V

- Målt niveau for lydeffekt **105**dB(A)

- Deklareret garanteret niveau for lydeffekt

108dB(A)

Standarder i overensstemmelse med:

EN 60745-1 **EN 60745-2-13**

EN ISO 3744 **EN 55014-1**

EN 55014-2 **EN 61000-3-2**

EN 61000-3-11

Personen, autoriseret til at udarbejde den
tekniske fil,

Navn: Russell Nicholson

**Adresse: Positec Power Tools (Europe)
Ltd, PO Box 152, Leeds, LS10 9DS, UK**

Jacky Zhou 

2011/09/13
Jacky Zhou
POSITEC Kvalitetschef

-
- 1. TAAEMPI KAHVA**

 - 2. KÄYNNISTYSKYTKIN**

 - 3. KÄYNNISTYSVARMISTIN**

 - 4. ÖLJYSÄILIÖN KANSI**

 - 5. KETJUJARRUN LAUKAISIN (KÄSISUOJUS)**

 - 6. ETUMMAINEN KAHVA**

 - 7. LAIPPA**

 - 8. TERÄKETJU**

 - 9. PIIKKILISTA**

 - 10. KIINNITYSKAHVA/ KETJUN KIRISTINNUPPI**

 - 11. SUOJUS**

 - 12. TERÄN SUOJUS**

 - 13. KETJUPYÖRÄ**

 - 14. KULKU- JA SAHAUSSUUNTAMERKKI**

 - 15. LAIPAN OHJAINUUMA**

 - 16. ÖLJYSUUTIN**

 - 17. KIINNITYSPULTTI**

 - 18. KETJUNKIRISTYSSAKARA**

 - 19. ÖLJYNTASON OSOITIN (Katso H)**

 - 20. KETJUN SIEPPAUSPULTTI (Katso C2)**
-

* Käyttöohjeissa kuvatut lisätarvikkeet eivät välttämättä sisälly toimitukseen!

TEKNISET TIEDOT

	WG300E	WG301E	WG302E	WG303E
Nimellisjännite	220- 240V~50/60Hz	220- 240V~50/60Hz	220- 240V~50/60Hz	220- 240V~50/60Hz
Ottoteho	1800W		2000W	
Laipan pituus	350mm	400mm	350mm	400mm
Ketjun nopeus	10m/s		12m/s	
Öljysäiliön tilavuus	200ml			
Ketjun jako	3/8"			
Vetolenkkien lukumäärä	53	57	53	57
Ketjukoko	0.05"			
Teräketjun tyyppi	Oregon (91VG053X)	Oregon (91VG057X)	Oregon (91VG053X)	Oregon (91VG057X)
Laippatyyppi	Oregon, (140SCEA041)	Oregon, (160SCEA041)	Oregon, (140SCEA041)	Oregon, (160SCEA041)
Paino(sisältää ketjun ja laipan)	4.7kg	4.8kg	4.7kg	4.8kg
Suojausluokka	□/II	□/II	□/II	□/II

MELU- JA TÄRINÄARVOT

135

A-painotettu äänenpaine	L_{PA} :93dB(A) K_{PA} =3dB(A)
A-painotettu ääniteho	L_{WA} :105dB(A) K_{WA} =3dB(A)
Käytä kuulonsuojaimia, kun äänenpaine on yli	80dB(A) 
Tyypillinen painotettu värinä	5.2m/s ² K =1.5m/s ²

– Näissä ohjeissa mainittu värähtelytaso standardoidun mittausmenetelmän mukaisesti ja sitä voidaan käyttää sähkötyökalujen vertailussa.

– Se soveltuu myös värähtelyrasituksen äliaikaiseen arviointiin.

– Jos sähkötyökalua kuitenkin käytetään muissa töissä, poikkeavilla vaihtotyökaluilla tai riittämättömästi huollettuna, saattaa värähtelytaso poiketa. Värähtelyrasituksen tarkkaa arviointia varten määrätyn työaikajakson aikana tulisi ottaa huomioon myös se aika, jolloin laite on sammutettuna tai käy, mutta sitä ei tosiasiaassa käytetä. Tämä voi selvästi pienentää koko työaikajakson värähtelyrasitusta. Määrittele lisävarotoimenpiteet käyttäjän suojaksi värähtelyn vaikutukselta, kuten esimerkiksi:

Shkötyökalujen ja vaihtotyökalujen huolto, käsien pitäminen lämpiminä, työnkulun organisointi.



VAROITUS: Työkalun käytön todelliset värinäarvot saattavat poiketa annetuista arvoista riippuen työkalun käyttötavoista seuraavien määritelmien muiden käyttötapojen

perusteella:

Kuinka työkalua käytetään ja mitä materiaaleja lahataan tai porataan.

Onko työkalu hyvässä kunnossa ja hyvin huollettu.

Käytetäänkö työkalussa oikeita lisävarustetia ja ovatko ne teräviä ja hyväkuntoisia.

Kahvojen otteen pitävyys, jos työkalussa käytetään tärinää estäviä lisävarusteita.

Käytetäänkö työkalua asianmukaisesti ja näitä ohjeita noudattaen.

Tämä työkalu saattaa aiheuttaa käsien/käsivarsien tärinäsyndrooman, jos laitetta ei käytetä oikein.

 **VAROITUS:** Altistustason arvioinnissa tulee tarkkuuden vuoksi ottaa huomioon todelliset käyttöolosuhteet, mukan lukien aika, kun työkalu on kytketty pois päältä ja kun se käy joutokäynnillä. Tämä saattaa vähentää koko työajan yhteenlaskettua altistusaikaa huomattavasti.

Tärinälle altistumisriskin vähentäminen.

Käytä AINA teräviä talttoja, poria ja teriä.

Huolla tätä työkalua ohjeiden mukaisesti ja pidä työkalu hyvin voideltuna (soveltuviissa kohdissa).

Jos työkalua käytetään säännöllisesti, hanki tärinää estävät lisävarusteet.

Vältä työkalun käyttämistä 10°C lämpötiloissa tai sitä viileämmässä.

Suunnittele työt siten, että paljon tärinää aiheuttavien töiden suorittaminen jakautuu usealle päivälle.

VARUSTEET

	WG300E	WG301E	WG302E	WG303E
Tartunta-teräöljy	100ml	100ml	100ml	100ml
Terän suojus	1	1	1	1
Teräketju	1	1	1	1
Laippa	1	1	1	1

Suosittellemme ostamaan kaikki tarvikkeet samasta liikkeestä, josta hankit koneen. Käytä hyvälaatuisia merkkitarvikkeita. Valitse karkeus käsillä olevan työn mukaan. Katso tarkemmat tiedot kyseisen tarvikkeen pakkauksesta. Saat apua ja neuvoja myös myymälän henkilökunnalta.

MOOTTORITYÖKALUN YLEISET TURVALLISUUS- VAROITUKSET



VAROITUS! Lue kaikki ohjeet.

Varoitusten ja ohjeiden noudattamatta jättämisestä voi olla seurauksena sähköisku, tulipalo ja/tai vakava tapaturma.



VAROITUS Lue kaikki ohjeet sekä kaikki varoitukset, jotka on merkitty -symbolilla.

Tallenna kaikki varoitukset ja ohjeet myöhemmää käyttöä varten.

Seuraavissa ohjeissa käytetty termi "kone" viittaa verkkokäyttöiseen (liitäntäjohdolla varustettuun) tai akkukäyttöiseen (johdottomaan) sähkötyökaluun.



MOOTTORITYÖKALUN YLEISET TURVALLISUUSVAROITUKSET -TYÖYMPÄRISTÖ

- 1) **Pidä työympäristö siistinä ja huolehdi hyvästä valaistuksesta.** Sotkuiset ja hämärit työympäristöt ovat tapaturma-alttiita.
- 2) **Älä käytä koneita räjähdysvaarallisissa, palavia nesteitä, kaasuja tai pölyä sisältävissä tiloissa.** Koneissa syntyy kipinöitä, jotka voivat sytyttää pölyn tai höyryt.
- 3) **Huolehdi konetta käyttäessäsi, että lapset ja sivulliset pysyvät loitolla.** Häiriötekijät saattavat aiheuttaa koneen hallinnan menettämisen.



MOOTTORITYÖKALUN YLEISET TURVALLISUUSVAROITUKSET -SÄHKÖTURVALLISUUS

- 1) **Koneen liitäntäjohdon pistokkeen pitää sopia pistorasiaan. Älä muuta pistoketta millään tavoin. Älä käytä sovittimia (jakorasioita) suojamaadoitettujen koneiden kanssa.** Pistorasiaan sopiva alkuperäinen pistoke vähentää sähköiskun vaaraa.
- 2) **Älä koske maadoitettuihin pintoihin, kuten putkiin, lämpöpattereihin, liesiin ja jääkaappeihin.** Sähköiskun vaara on suurempi, jos kehosi on

maadoitettu.

- 3) **Älä altista koneita sateelle tai kosteudelle.** Koneeseen pääsevä vesi lisää sähköiskun vaaraa.
- 4) **Varo vahingoittamasta liitäntäjohtoa. Älä kannaa tai vedä konetta liitäntäjohdosta äläkä irrota pistoketta johdosta vetämällä. Suojaa liitäntäjohto kuumuudelta, öljyiltä, teräviltä reunoilta ja liikkuvilta osilta.** Vaurioituneet tai sotkeentuneet liitäntäjohdot lisäävät sähköiskun vaaraa.
- 5) **Käytä ulkona työskennellessäsi vain ulkokäyttöön sopivaa jatkojohtoa.** Ulkokäyttöön sopivan jatkojohdon käyttö vähentää sähköiskun vaaraa.
- 6) **Jos sähkötyökäluun käyttö kosteassa tilassa on välttämätöntä, jännönsvirtaa sisältävän laitteen (RCD) suojattua virtaa.** RCD:n käyttö vähentää sähköiskun vaaraa.



MOOTTORITYÖKALUN YLEISET TURVALLISUUSVAROITUKSET - KÄYTTÄJÄN TURVALLISUUS

- 1) **Ole valpas, keskity siihen, mitä olet tekemässä, ja käytä järkeä koneen kanssa työskennellessäsi. Älä käytä konetta väsyneenä tai huumeiden, alkoholin, tai lääkkeiden vaikutuksen alaisena.** Hetken hajamielisyys koneita käytettäessä saattaa aiheuttaa vakavan tapaturman.
- 2) **Käytä suojarusteita. Käytä aina suojalaseja.** Suojarusteiden, kuten hengityssuojaimien, pitäväpohjaisten turvakengien, suojakypärän ja kuulonsuojaimien, tarkoituksenmukainen käyttö vähentää tapaturmia.
- 3) **Estä tahaton käynnistyminen. Varmista, että kytkin on off-asenossa ennen liittämistä virtalähteeseen ja/tai akkuun ja ennen työkalun nostamista tai kantamista.** Koneen kantaminen sormi käynnistyskytkimellä tai liitäntäjohdon kytkeminen käynnistyskytkimen ollessa päällä altistaa tapaturmille.
- 4) **Varmista ennen koneen käynnistämistä, että kaikki**

- säätöavaimet ja muut työkalut on poistettu.** Pyörivään osaan kiinni jätetty avain saattaa aiheuttaa tapaturman.
- 5) **Älä kurkottele. Säilytä koko ajan tukeva asento ja hyvä tasapaino.** Tällöin hallitset koneen paremmin odottamattomissa tilanteissa.
- 6) **Pukeudu asianmukaisesti. Älä käytä löysää vaatteita tai koruja.** Pidä hiuksesi, vaatteesi ja käsineesi kaukana liikkuvista osista. Väljät vaatteet, korut tai pitkät hiukset voivat tarttua liikkuviin osiin.
- 7) **Jos koneessa on liitännät pölynpoisto - ja keruulaitteille, varmista, että ne on kytketty ja että niitä käytetään oikein.** Näiden laitteiden käyttö voi vähentää pölyyn liittyviä vaaroja.

MOOTTORITYÖKALUN YLEISET TURVALLISUUSVAROITUKSET -KONEEN KÄYTTÖ JA HOITO

- 1) **Älä ylikuormita konetta. Käytä työhön sopivaa konetta.** Oikea kone tekee työn paremmin ja turvallisemmin sillä nopeudella, jolle se on suunniteltu.
- 2) **Älä käytä konetta, jos sitä ei voi käynnistää ja pysäyttää kytkimellä.** Jos konetta ei voi ohjata käynnistys-/pysäytyskytkimellä, se on vaarallinen ja pitää korjata.
- 3) **Irrota sähkötyökalun pistoke virtalähteestä ja/tai akusta ennen säätöjen tekemistä, lisäosien vaihtamista tai sähkötyökalujen varastointia.** Tämä ennalta ehkäisevä turvatoimi estää koneen käynnistymisen vahingossa.
- 4) **Säilytä koneet lasten ulottumattomissa äläkä anna koneeseen tai näihin ohjeisiin tutustumattoman henkilön käyttää konetta.** Koneet ovat vaarallisia tottuttomien käyttäjien käsissä.
- 5) **Pidä koneet kunnossa. Tarkista esiintyykö liikkuvissa osissa heittoa tai takertelua ja näkykö osissa vauriota tai jotain muuta, joka voi vaikuttaa koneen toimintaan. Jos kone on vahingoittunut, korjauta se ennen käyttöä.** Monet tapaturmat johtuvat huonokuntoisista koneista.
- 6) **Pidä terät terävinä ja puhtaina.** Asianmukaisesti hoidetut terät, joissa on terävät leikkuureunat, toimivat todennäköisemmin takertelematta ja ovat

- helpommin hallittavissa.
- 7) **Käytä konetta, varusteita ja teriä/kärkiä näiden ohjeiden mukaisesti ja kyseisen konetyypin suunniteltuun tarkoitukseen ottaen huomioon työskentelyolosuhteet ja suoritettava työ.** Koneen suunnittelusta käyttötarkoituksesta poikkeava käyttö voi aiheuttaa vaarallisen tilanteen.
- 8) **Pidä kahvat kuivina, puhtaina, öljyttöminä ja rasvattomina.** Liukkaat kahvat voivat aiheuttaa odottamattomia tilanteita käsittelyssä, minkä vuoksi työkalun käytöstä voi tulla turvatonta.



MOOTTORITYÖKALUN YLEISET TURVALLISUUSVAROITUKSET -HUOLTO

- 1) **Huollata kone valtuutetussa huollossa käyttäen vain alkuperäisiä varaosia.** Tämä varmistaa koneen turvallisuuden säilymisen.
- 2) **Jos syöttöjohto on vaihdettava, vaihto on turvallisuussyistä jätettävä valmistajan tai valmistajan edustajan tehtäväksi.**

KETJUSAHOJEN VARO-OHJEET:

1. **Pidä kaikki kehon osat loitolla sahanterästä sahan ollessa käynnissä. Varmista ennen sahan käynnistämistä, että teräketju ei kosketa mitään.** Ketjusahan kanssa työskenneltäessä voi hetken varomattomuus johtaa siihen, että vaatteet tai kehonosa osuu teräketjuun.
2. **Pidä ketjusahaa oikea käsi takakahvassa ja vasen käsi etukahvassa.** Ketjusahan pitäminen eri tavalla työn aikana, kasvattaa loukkaantumisriskiä, eikä sitä saa käyttää.
3. **Käytä suojalaseja ja kuulonsuojaimia. Lisäsuojavarusteita pään, käsien, säärien ja jalkojen suojaksi suositellaan.** Sopiva suojaapuku pienentää loukkaantumisvaaran, joka syntyy ympäristöön sinkoutuvista lastuista ja teräketjun tahattomasta kosketuksesta.
4. **Älä koskaan työskentele ketjusahan**

- kanssa kasvavassa puussa.** Ketjusahan käyttö puunkaadossa synnyttää loukkaantumisvaaran.
- Varmista aina tukeva seisoma-asento ja käytä ketjusahaa ainoastaan, kun seisot kiinteällä, turvallisella ja tasaisella alustalla.** Liukas tai epätasainen alusta saattaa, tikkaita käytettäessä, johtaa tasapainon ja ketjusahan hallinnan menettämiseen.
 - Ota huomioon, että jännityksessä oleva oksa ponnahtaa takaisin sahattaessa.** Puun kuitujen jännityksen poistuessa, saattaa jännityksessä ollut oksa osua sahaajaan ja/tai riistää ketjusahan käyttäjän hallinnasta.
 - Ole erityisen varovainen, kun sahaat alusmetsikköä ja nuoria puita.** Ohut puu saattaa tarttua teräketjuun ja iskeä sinuun tai saattaa sinut menettämään tasapainosi.
 - Kanna ketjusahaa etukahvasta, sahan ollessa pysähdyksissä ja terälevyn osoittaessa taaksepäin. Asenna aina suojuksen terään, kun kuljetat tai säilytät ketjusahaa.** Ketjusahan huolellinen käsittely vähentää todennäköisyyttä koskettaa liikkuvaa teräketjua epähuomiossa.
 - Noudata voitelua, ketjun kiristystä ja lisätarvikkeiden vaihtoa koskevia ohjeita.** Asiaankuulumattomasti kiristetty tai voideltu ketju voi revetä tai kasvattaa takaiskuriskiiä.
 - Pidä kahvat kuivina, puhtaina ja vapaana öljystä sekä rasvasta.** Rasvaiset, öljyiset kahvat ovat liukkaita ja johtavat hallinnan menetykseen.
 - Sahaa vain puuta. Käytä ketjusahaa vain töihin, joihin se on tarkoitettu – esimerkki: Älä käytä ketjusahaa muovin, muurauksen tai muiden kuin puisten rakennusaineiden sahaukseen.** Ketjusahan käyttö muihin kuin määrättyjen mukaisiin töihin saattaa johtaa vaarallisiin tilanteisiin.
 - Turvallisuuden lisäämiseksi on suositeltavaa käyttää vikavirtakytkintä (RCD), joka laukeaa korkeintaan 30 mA virralla.

TAKAISKUN SYY JA MITEN SEN ESTÄT:

Takaisku saattaa syntyä terälevyn kärjen

osuessa esineeseen tai puun taipuessa ja teräketjun jäädessä puristukseen sahausuraan. Terälevyn kärjen kosketus saattaa monessa tapauksessa johtaa odottamattomaan taaksepäin suuntautuvaan vastavoimaan, jolloin terälevy iskeytyy ylöspäin ja käyttäjää kohti.

Teräketjun jäädessä puristukseen yläreunastaan, se nopeasti iskeä taaksepäin käyttäjää kohti.

Jokainen näistä vastavoimista voivat johtaa siihen, että menetät sahan hallinnan ja voit loukkaantua vakavasti. Älä luota yksinomaan ketjusahan turvalaitteisiin. Ketjusahan käyttäjänä tulisi sinun ryhtyä määrättyihin toimenpiteisiin, voidaksesi työskennellä ilman onnettomuutta ja loukkaantumista.

Takaisku johtuu sähkötyökulun väärinkäytöstä tai käytöstä väärään tarkoitukseen. Se voidaan estää sopivin varotoimin, joita selostetaan seuraavassa:

- **Pidä sahaa tiukasti kahdella kädellä niin, että peukalo ja sormet ympäröivät ketjusahan kahvoja. Saata kehosi ja käsivartesi asentoon, jossa pystyt vastustamaan takaiskuvoimia.** Kun suoritetaan tarkoituksenmukaisia toimenpiteitä, pystyy käyttäjä hallitsemaan takaiskuvoimia. Älä koskaan irrota otetta ketjusahasta.
- **Vältä epänormaalia kehon asentoa äläkä koskaan sahaa yli olkakorkeuden.** Näin voidaan estää tahaton kosketus terälevyn kärjellä ja mahdollistetaan ketjusahan parempi hallinta odottamattomissa tilanteissa.
- **Käytä aina valmistajan määräämiä varaterälevyjä ja teräketjuja.** Vääränlaiset terälevyt ja teräketjut voivat johtaa ketjun repeytymiseen tai takaiskuun.
- **Noudata valmistajan ohjeita koskien teräketjun kiristystä ja hoitoa.** Liian matala syvyysäädin kasvattaa taipumusta takaiskuun.

! HUOMIO: Sähköverkon huonon tilan takia voi esiintyä lyhytkestoisia jännitteen alenemisiä, kun LAITETTA käynnistetään. Tämä voi vaikuttaa muihin laitteisiin (esim. lamppu voi vilkkua). Jos sähköverkon impedanssi on $Z_{max} = 0.22 + j0.13 \text{ JOHM}$, tällaisia häiriöitä ei ole odettavissa. (Ota tarvittaessa yhteys paikalliseen sähköyhtiöön ja kysy lisätietoja).

SYMBOLIT



Varoitus



Lue käyttöohje



Käytä suojalaseja



Käytä kuulosuojaimia



Käytä pölysuojainta



Sahauksen suojakäsineet



Sahauksen suojajalkineet, teräskärkikovike ja luistamaton pohja



Katkaisuhampaan oikea suunta



Ketjujarru



Kärkikosketus saattaa aiheuttaa terälevyn liikkumisen äkkiä ylöspäin ja taaksepäin, mikä voi aiheuttaa käyttäjälle vakavan vamman.



Tulee välttää terälevyn kärjen kosketusta mihinkään kohteeseen



Älä käytä ketjusahaa yhdellä kädellä.



Pitele aina ketjusahaa kummallakin kädellä.



Suojausluokka. Käytä huollettaessa vain samoja vaihto-osia.



Suojaa sateelta



Irrota välittömästi pistotulppa pistorasiasta ennen säätö- ja huoltotoita sekä, jos verkkojohto on vaurioitunut tai katkennut.



Romutettuja sähkölaitteita ei saa heittää pois talousjätteen mukana. Toimita ne kierrätyspisteeseen. Lisätietoja kierrätyksestä saa paikallisilta viranomaisilta tai jälleenmyyjältä.

ASIANMUKAINEN KÄYTTÖ

Saha on tarkoitettu puiden kaatoon sekä runkojen, oksien, puupalkkien, lautojen jne. sahaukseen, ja sitä voidaan käyttää sahauksiin sekä syiden suunnassa että kohtisuoraan syitä vasten. Saha ei sovellu kivennäisaineiden sahaukseen.

ASENNUS

 **Liitä ketjusaha verkkoon vasta täydellisesti koottuna.**

Käytä aina suojakäsineitä, kun käsittelet teräketjua.

LAIPAN JA TERÄKETJUN ASENNUS

1. Ota varovasti kaikki osat esille pakkauksesta.
2. Aseta ketjusaha tasaiselle alustalle.

3. Käytä vain aitoja ketjulaippaan suunniteltuja WORX-ketjuja.

4. Aseta teräketju (8) laippaa (7) kiertävään uraan. Tarkista, että kulkusuunta on oikea. Vertaile ketjua kulkusuuntamerkkiin (14). Varmista, että ketjunkturistysakara (18) suuntautuu ulospäin (Katso A)
5. Aseta ketjun hahlot ketjupyörän (13) ympäri ja aseta terälevy (7) niin, että kiinnityspultti (17) ja kaksi terälevyn ohjausporrasta (15) tarttuvat terälevyn (7). (Katso B)
6. Tarkista, että kaikki osat on sijoitettu oikein, ja pidä terälevy teräketjuineen tässä asennossa. (Katso C1)
7. Aseta suojus tarkasti paikoilleen, varmista, että ketjun jousisalpa (20) menee peitelevyn uraan (11). (Katso C2)
8. Ruuvaa peitelevy (11) lukitusnupilla (10). (Katso D)

Ketjua ei ole vielä kiristetty. Ketjun kiristäminen tapahtuu, kuten alla kuvataan kohdassa "Ketjun kiristys".

TERÄKETJUN KIRISTYS

Ketjun kireys tulee tarkistaa ennen työn aloittamista, ensimmäisten sahausten jälkeen ja sahaamisen aikana 10 minuutin välein. Erityisesti uudet teräketjut venyvät alussa.

 **HUOMIO! Irrota ketjusaha virtalähteestä ennen sahan ketjun kiristämistä.**

 **HUOMIO! Ketjun katkaisureunat ovat terävät. Käytä suojakäsineitä sahaa käsitellessäsi.**

 **HUOMIO! Säilytä aina oikea ketjun kireys. Löysä ketju lisää takapotkun riskiä. Löysä ketju saattaa hypätä pois terälevyn urasta. Tämä saattaa vahingoittaa käyttäjää ja ketjua. Löysä ketju saattaa aiheuttaa ketjun, laipan ja ketjupyörän nopean kulumisen.**

 **Teräketjun elinikään vaikuttavat ratkaisevasti riittävä voitelu ja oikea kireys.**

 **Älä kiristä teräketjua sen ollessa hyvin kuuma, koska se supistuu jäähtyessään ja kiristyy silloin liian tiukasti terälevyyn.**

1. Aseta ketjusaha tasaiselle alustalle.
2. Kierrä ketjun kiristinnuppia (10) myötäpäivään, kunnes teräketjun kiristys on oikea. Oikea ketjun kireys saavutetaan automaattisesti. Pidätinmekanismi estää ketjun kireyden höllenemisen. (Katso E2)
3. Teräketjun kireys on oikea, kun sitä voidaan nostaa keskeltä n. 3 – 6 mm. Tämä tulisi tehdä yhdellä kädellä, vetämällä teräketjua ylös sahan painon toimiessa vastavoimana. (Katso E1)
4. Kun ketju höllenee, ruuvaa ehdottomasti lukitusnuppi / ketjun kireyden nuppi auki ja ruuvaa sitten peitelevy päälle lukitusnupilla jälleen.

KETJUN VOITELU

 **TÄRKEÄÄ: Ketjusahaa ei toimiteta täytettynä teräöljyllä. On tärkeää täyttää teräöljyä ennen käyttöä. Ketjusahan käyttö ilman teräöljyä tai jos teräöljyä on alle minimimerkin, johtaa sahan vaurioitumiseen.**

Teräketjun elinikä ja sahausteho riippuu optimaalisesta voitelusta. Siksi teräketjuun johdetaan automaattisesti teräöljyä käytön aikana öljysuuttimen (16) kautta.

Öljysäiliön täyttäminen:

1. Aseta ketjusaha tasaiselle alustalle öljysäiliön kansi ylöspäin.
2. uhdista aluetta öljysäiliön kannen ympäri

rievulla ja avaa kansi.

3. Lisää WORX-ketjusahaöljyä, kunnes säiliö on täysi.

4. Varo, ettei öljysäiliöön pääse likaa. Kierrä öljysäiliön kansi (4) paikoilleen ja sulje se.



TÄRKEÄÄ: Ilmanvaihdon

mahdollistamiseksi öljysäiliön ja ympäristön välillä, öljysäiliön kanssa on pienet tasauskanavat. Jotta öljyn vuotaminen säiliöstä estyisi, tulisi aina varmistaa, että saha on vaakatasossa, kun sitä ei käytetä (öljysäiliön kansi 4 osoittaa ylöspäin).

Käytä yksinomaan suositeltua biologisesti hajoavaa ketjuöljyä, jotta ketjusaha ei vaurioituisi. Älä koskaan käytä kierrätettyä öljyä tai jäteöljyä. Kielletyn öljyn käyttö johtaa takuun raukeamiseen.

LATAAMINEN

1. KÄYNNISTYS JA PYSÄYTYS (Katso F)



HUOMIO! Tarkista verkkojännite!

Virtalähteen jännitteen täytyy olla sama kuin mallikilpeen merkitty.

Käynnistä saha painamalla

käynnistysvarmistinta (3), painamalla sitten käynnistyskytkin (2) pohjaan ja pitämälle se tässä asennossa. Käynnistysvarmistin (3) voidaan nyt **päästää** vapaaksi.

Pysäytä saha irrottamalla ote käynnistyskytkimestä (2).

Älä pysäytä sahaa sahauksen jälkeen etummaisella käsisuojuksella (ketjujarru aktiivoimalla).

2. KETJUJARRU (Katso G)

Ketjujarru on suojaimekanismi, joka laukeaa etummaisesta käsisuojuksen kautta, sahan takapotkusta. Teräketju pysähtyy lyhyessä ajassa.

Suorita silloin tällöin toimintatesti. Työnnä etukäsisuojus(5) eteenpäin (asentoon ②) ja käynnistä ketjusaha lyhyesti. Ketju ei saa liikkua. Vapauta taas ketjujarru päästämällä käynnistyskytkin (2) vapaaksi ja vetämällä etukäsisuojus (5) taaksepäin (asentoon ①).

Työskentely ketjusahalla

-Onko öljysäiliö täytetty? Tarkista öljymäärän osoitin (19) ennen työtä ja säännöllisesti työn aikana. Täytä öljyä, jos öljyn pinta on saavuttanut öljylasin alareunan. Täyttö riittää n. 16 minuutiksi, riippuen työn intensiteetistä ja tauoista. (Katso H)

-Onko ketjun kireys oikea ja onko se terävä? Ketjun kireys tulee tarkistaa 10 minuutin välein sahauksen aikana. Erityisesti uusissa teräketjuissa on huomioitava suurempi venyminen. Teräketjun kunto vaikuttaa ratkaisevasti sahaustehoon. Vain terävät teräketjut estävät ylikuormituksen.

- Onko ketjujarru vapautettu ja sen toiminta tarkistettu?

- Onko sinulla vaadittavat suojavarusteet?

Käytä suojalaseja ja kuulonsuojaimia. Lisäsuojavarusteita pään, käsien, säerien ja jalkojen suojaksi suositellaan. Sopiva suojapuku pienentää loukkaantumisvaaran, joka syntyy ympäristöön sinkoutuvista lastuista ja teräketjun tahattomasta kosketuksesta.

Automaattinen ketjunvoitelu voidaan tarkistaa käynnistämällä saha ja pitämällä sen kärki maassa olevan pahvin tai paperin suunnassa. Huom, älä kosketa maata teräketjulla, pidä 20 cm turvaetäisyyttä. Jos paperiin tulee kasvava öljyjälki, öljyautomaatiikkaa toimii moitteettomasti. Jos täydestä öljysäiliöstä huolimatta ei öljyjälkeä näy, tulee lukea "Vianetsintä" tai kääntyä asiakaspalvelun puoleen.

Ellei öljystä näy merkkiäkään, vaikka säiliö on täynnä, katso "Vianetsintä" tai ota yhteyttä WORX-asiakaspalveluedustajaan tai valtuutettuun huoltomieheen.

Sahan takaisku (Katso G)

Takaiskulla tarkoitetaan käynnissä olevan ketjusahan yhtäkin isku ylös- ja taaksepäin, joka saattaa syntyä, kun sahattavaa kappaletta kosketetaan laipan kärjellä tai ketjun jäädessä puristukseen.

Takapotkun syntyessä saha reagoi ennalta arvaamattomalla tavalla, ja saattaa aiheuttaa käyttäjälle tai sahausalueella oleville vakavia vammoja.

Sivuttaiset sahaukset, vino- ja

pitkittäissahaukset on aloitettava erityistä varovaisuutta noudattaen, koska niissä ei voida käyttää piikkilistaa.

Takaiskun välttämiseksi:

- Tulee ketjusaha asettaa mahdollisimman tasaisesti sahattavaa kappaletta vasten.
- Älä koskaan työskentele löysällä, venyneellä tai voimakkaasti kuluneella teräketjulla.
- Tulee teräketju teroittaa ohjeiden mukaisesti.
- Ei koskaan saa sahata yli olkakorkeuden.
- Älä koskaan sahaa terälevyn kärjellä.
- Tulee ketjusahaa aina pitää tiukasti kaksin käsin.
- Tulisi sinun aina käyttää takaiskua vaimentavaa teräketjua.
- Käytä piikkilistaa vipuna.
- Tarkista ketjun oikea kireys.

Yleinen menettely

Pidä aina ketjusahaa kaksin kärsin, vasen käsi etukahvassa ja oikea käsi takakahvassa. Pidä aina sahaa niin, että peukalo ja sormet ympäröivät kahvoja. Älä koskaan sahaa yhdellä kädellä. Vie aina sähköjohto taaksepäin ja pidä se teräketjun ja sahatavaran alueen ulkopuolella; aseta se niin, ettei se voi jäädä kiinni oksiin ja oksanhaaroihin. (Katso G) Käytä ketjusahaa vain voidessasi seistä tukevasti. Pidä sahaa oman kehon oikealla puolella. (Katso I)

Ketjun tulee liikkua täydellä nopeudella, ennen kuin se koskettaa puuta. Käytä piikkilistaa (9) kiinnittämään saha puuhun. Käytä sahauskessa piikkilistaa vipuna. (Katso J)

Siirrä välillä piikkilistaa syvemmälle, kun sahaat paksuja runkoja tai oksia. Vedä tällöin irti ketjusaha puusta, jotta piikkilista irtoaa ja aseta se uudelleen syvemmälle. Älä poista sahaa sahausurasta tämän tehdessäsi. Älä paina teräketjua voimakkaasti sahauskseen aikana, vaan anna sahan tehdä työ, luomalla piikkilistaa käyttämällä kevyt vipupaine. Älä koskaan käytä ketjusahaa suorilla käsivarsilla. Älä yritä sahata vaikeasti päästäviä kohteita, tai tikapuilla seisten. Älä koskaan sahaa yli olkakorkeuden. (Katso K)

Parhaan sahaustuloksen saavutat, kun ketjun nopeus ei alene ylikuormituksen takia. Ole varovainen sahauskseen lopussa. Heti sahan vapauduttua sahauskesta, muuttuu sen

painovoima odottamatta. Syntyy vaaratilanne säärille ja jaloiille.

Poista aina saha sahausurasta liikkuvalla teräketjulla.

Runkojen sahaus

Ota seuraavat turvaohjeet huomioon:

Aseta runko kuvan osoittamalla tavalla ja tue sitä niin, että sahausura ei sulkeudu puristaen teräketjua. (Katso I,L)

Järjestä lyhyet puukappaleet ennen sahausta ja kiinnitä ne.

Sahaa vain puuta. Vältä kosketusta kiviin ja nauloihiin, koska ne saattavat sinkoutua ilmaan, vahingoittaa teräketjua tai aiheuttaa vakavia loukkaantumisia käyttäjälle tai ympäristössä oleville ihmisille.

Älä kosketa lanka-aitaa tai maata käynnissä olevalla sahalla.

Saha ei sovellu ohuiden risujen sahauskseen. Pituussahaukset on tehtävä erityistä varovaisuutta noudattaen, koska piikkilistaa (9) ei voida käyttää.

Kuljeta sahaa pienessä kulmassa, välttääksesi takaiskua. Rinteessä sahattaessa, tulee aina seistä sahattavan pystyrungon tai makaavan kohteen yläpuolella tai sivussa.

Varo kompastumasta kantoihin, oksiin, juuriin jne.

Jännityksessä olevan puun sahaaminen (Katso L)

Sahattaessa jännityksessä olevia puita, oksia tai runkoja on olemassa suurempi loukkaantumisriski. Tällöin on oltava äärimmäisen varovainen.

Ainoastaan koulutettujen ammattihenkilöiden tulisi suorittaa tällaisia töitä.

Jos puu on tuettu kummastakin päästä, tulee ensin sahata kolmannes rungosta päältäpäin (Y) ja sitten suorittaa katkosahaus samasta kohdasta, altapäin (Z) puun repeytymisen ja sahan puristukseen joutumisen välttämiseksi. Varo tällöin koskettamasta maata teräketjulla. Jos puu on tuettu vain toisesta päästä, tulee ensin sahata kolmannes rungosta altapäin (Y) ja sitten suorittaa katkosahaus samasta kohdasta, päältäpäin (Z) puun repeytymisen ja sahan puristukseen joutumisen välttämiseksi.

Puun kaato(Katso M)

Käytä aina kypärää suojaamaan

putoavilta oksilta.

Ketjusahalla saa ainoastaan kaataa puita, joiden läpimitta on pienempi kuin sahan laipan pituus.

① **Varmista työalue. Tarkista, että puun kaatoalueella ei ole ihmisiä tai eläimiä. Älä koskaan yritä irrottaa puristukseen jäänyttä sahaa moottorin käydessä. Käytä puukiiloja teräketjun vapauttamiseksi.**

Jos kaksi tai useampi henkilö samanaikaisesti sahaa ja kaataa, tulee etäisyys kaatavien ja leikkaavien henkilöiden välissä olla vähintään kaksi kertaa kaadettavan puun korkeuden verran. Puunkaadossa on otettava huomioon, ettei aiheuta vaaraa muille henkilöille, ettei osuta syöttöjohtoihin eikä aiheuteta aineellista vahinkoa. Jos puu joutuu kosketukseen sähkölinjan kanssa, on välittömästi ilmoitettava siitä paikalliselle sähkölaitokselle. Sahattaessa rinteessä tulee ketjusahan käyttäjän sijaita maastossa kaadettavan puun yläpuolella, koska puu kaadettuaan todennäköisesti pyörii tai liukuu rinnettä alaspäin.

② Ennen kaatamista on suunniteltava pakoväylä ja tarvittaessa raivata sellainen. Pakoväylän tulisi kulkea vinosti taaksepäin odotetusta kaatosuunnasta.

③ Ennen kaatamista on otettava huomioon rungon luonnollinen kaltevuus suurempien oksien asento ja tuulen suunta, jotta puun kaatosuunta voidaan määrittää. Lika, kivet, irtomainen kuori, naulat, sinkilät ja langat on poistettava puusta.

Kaatoloven teko: Sahaa suorassa kulmassa kaatosuuntaan nähden lovi (X – W), jonka syvyys on 1/3 puun läpimitasta. Ensin tehdään alempi vaakasuora sahaus. Täten vältytään teräketjun tai laipan puristukseen joutumiselta sahattaessa loven toinen reuna.

Kaatosahaus: Kaatosahaus (Y) tehdään vähintään 50 mm vaakasuoran sahausloven yläpuolelle. Kaatosahaus tehdään samansuuntaisena kaatoloven vaakasuoran pinnan kanssa. Kaatosahaus tehdään vain niin syväle, että puuhun vielä jää uuma (kaatoreuna), joka toimii saranana. Uuma estää puun kiertymisen ja kaatumisen väärään

suuntaan. Älä sahaa uumaa pois.

Kun kaatosahaus lähenee kaatolovea, tulisi puun ruveta kaatumaan. Jos näyttää siltä, että puu mahdollisesti ei kaadu haluttuun suuntaan tai kallistuu taaksepäin ja saattaa teräketjun puristukseen, tulee kaatosahaus keskeyttää ja käyttää puu-, muovi- tai alumiinikiilaa sahausken avaamiseksi ja puun kaatosuunnan kääntämiseksi haluttuun suuntaan.

Kun puu aloittaa kaatumisen, ketjusaha poistetaan kaatosahauksesta, pysäytetään, asetetaan pois ja siirrytään pois vaaravyöhykkeeltä suunniteltua pakoväylää pitkin. Varo putoavia oksia, äläkä kompastu. Iskemällä kiila (Z) vaakasuoraan sahausuraan kaadetaan nyt puu.

Puun kaatuessa on varottava putoavia oksia ja oksanhaaroja.

Oksitus (Katso N)

Tällä tarkoitetaan oksien katkaisu kaadetusta puusta. Oksittaessa suurempia alaspäin suunnattuja oksia, jotka tukevat runkoa, jätetään ne toistaiseksi paikoilleen. Katkaise pienemmät oksat yhdellä sahausella, kuvan osoittamalla tavalla. Oksat, jotka ovat jännityksessä, tulee sahata alhaalta ylöspäin, sahan puristukseen jäämisen estämiseksi.

Puunrunгон pätkiminen (Katso O)

Tällä tarkoitetaan kaadetun puunrunгон katkaiseminen kappaleisiin. Varmista tukeva asento ja kehon painon jakautuminen tasaisesti kummallekin jalalle. Mahdollisuuksien mukaan tulisi runkoa tukeva alapäin oksilla, palkeilla tai kiiloilla. Noudata helpon sahausken yksinkertaisia ohjeita. Jos puunrunko koko pituudeltaan on tasaisesti tuettu, kuvan osoittamalla tavalla, sahataan ylhäältäpäin.

Jos puunrunko, kuvan osoittamalla tavalla, on tuettu toisesta päästä, sahataan ensin 1/3 rungon läpimitasta alapuolelta ja sitten loput ylhäältäpäin alasahausken korkeudella. (Katso P)

Jos puunrunko, kuvan osoittamalla tavalla, on tuettu kummastakin päästä, sahataan ensin 1/3 rungon läpimitasta yläpuolelta ja sitten loput 2/3 alapuolelta yläsahausken korkeudella. (Katso Q)

Jos sahan kuvan mukaisessa rinteessä, tulee aina seistä puunrungon yläpuolella. Jotta sahan hallinta säilyisi läpisahaushetkessä, tulee sahauskeskeytyksissä lopussa keventää syöttöpainetta, pitäen kuitenkin tiukasti kiinni sahan kahvoista. Varmista, ettei teräketju kosketa maata. Odota teräketjun pysähtymistä sahauskeskeytyksen jälkeen, ennen kuin poistat sen sahauskohdasta. Sammuta aina ketjusahan moottori, ennen kuin siirryt puusta toiseen. (Katso R)

HUOLTO JA PUHDISTUS

Irrota pistotulppa pistorasiasta ennen kaikkia huoltotöitä.

Ohje: Pitkäaikaisen ja luotettavan käytön varmistamiseksi tulee suorittaa seuraavat huoltotoimenpiteet säännöllisin väliajoin. Tarkista säännöllisesti sahan silmämääräinen kunto, kiinnittäen huomiota löysään, irronneeseen tai vaurioituneeseen teräketjuun, huonoon kiinnitykseen ja kuluneisiin tai vioittuneisiin rakenneosiin. Tarkista, että suojuukset ja suojalaitteet ovat kunnossa ja oikein asennettuja. Tarpeelliset korjaukset tai huoltotyöt on tehtävä ennen ketjusahan käyttämistä.

Jos ketjusahaan, huolellisesta valmistus- ja koestusmenettelystä huolimatta tulisi vika, on korjaus annettava sopimushuollon tehtäväksi.

Tyhjennä ehdottomasti öljysäiliö, ennen ketjusahan lähettämistä.

Teräketjun ja laipan vaihto/ kääntäminen

Tarkista teräketju ja laippa luvussa "Teräketjun kiertäminen" selostetulla tavalla.

Laipan ohjainura kuluu ajan mittaan. teräketjua vaihdettaessa tulee laippa kääntää 180°, kulumisen tasaamiseksi.

Tarkista ketjupyörä. Jos se on kulunut tai vioittunut suuren kuormituksen johdosta, tulee se vaihtaa sopimushuollossa.

Jos ketjulaippa on kulunut loppuun tai vioittunut, ota ketjunkieristysakara pois laipasta hölläämällä ruuvia vastapäivään. Laita sitten kieristysakara uuteen laippaan kiertäen ruuvia myötäpäivään. Sakaran kohouma (a) tulee mennä laipan reikään. (Katso S)

Teräketjun teroitus

Teroituta ketju ammattimaisesti valtuutetulla huoltomiehellä tai teroita ketju itse käyttäen teroitusvarustusta. Noudata oheen liitettyä teroitusohjetta.

PUHDISTUS/VARASTOINTI

Puhdista ketjusahan muovikotelo ulkoa pehmeällä harjalla ja puhtaalla rievulla. Vettä, liuotinta tai kiillotusainetta ei saa käyttää. Poista kaikki lika, erityisesti moottorin tuuletusaukoista.

Pura suojus, laippa ja ketju ja puhdista ne harjan avulla 1 – 3 tunnin käytön jälkeen. Poista harjalla kaikki lika suojuksen alta, ketjupyörästä ja terälevyn kiinnityspinoista. Puhdista öljysuutin puhtaalla rievulla. Jos ketjusaha tullaan varastoimaan pidemmän aikaa, tulee teräketju ja terälevy puhdistaa. Varastoi ketjusaha turvallisessa paikassa, kuivana ja lasten ulottumattomissa. Vuodon estämiseksi tulee varmistaa, että laite asetetaan pois vaaka-asentoon (öljyn täyttörauvi ylöspäin suunnattuna). Jos saha säilytetään myyntipakkauksessa, on öljysäiliö tyhjennettävä kokonaan.

145

YMPÄRISTÖN SUOJELU



Romutettuja sähkölaitteita ei saa heittää pois talousjätteen mukana. Toimita ne kierrätyspisteeseen. Lisätietoja kierrätyksestä saa paikallisilta viranomaisilta tai jälleenmyyjältä.

VIANETSINTÄ

Oire	Mahdolliset syyt	Korjaustoimenpide
Ketjusaha ei toimi	Takaiskujarru lauennut Saha ei saa virtaa Pistorasia viallinen Verkkojohto vaurioitunut Varoke viallinen	Työnnä käsisuojus takaisin asentoon ① niin (kuva G) Tarkista sähkön syöttö Kokeile toista pistorasiaa, vaihda pistorasia tarvittaessa Tarkista verkkojohto, vaihda tarvittaessa uuteen Vaihda varoke
Ketjusaha toimii ajoittaisesti	Verkkojohto vaurioitunut Huono kosketus ulkoisesti Huono kosketus sisäisesti Käynnistyskytkin viallinen	Tarkista verkkojohto, vaihda tarvittaessa uuteen Käännä keskushuollon puoleen Käännä keskushuollon puoleen Käännä keskushuollon puoleen
Teräketju on kuiva	Ei öljyä öljysäiliössä Öljysäiliön kannessa sijaitseva tuuletusaukko tukossa Öljyn virtauskanava tukossa	Lisää öljyä Puhdista öljysäiliön kansi Avaa öljyn virtauskanava
Ketjujarru/ käynnistysjarru	Ongelma etummaisen käsisuojuksen kytkentämekanismissa	Käännä keskushuollon puoleen
Ketju/laipan ohjainkisko kuuma	Ei öljyä öljysäiliössä Öljysäiliön kannessa sijaitseva tuuletusaukko tukossa Öljyn virtauskanava tukossa Ketju on liian kireä Ketju tylsä	Lisää öljyä Puhdista öljysäiliön kansi Avaa öljyn virtauskanava Aseta ketjun kireys Teroita ketju tai vaihda uuteen
Ketjusaha nyhtää, tärisee tai ei sahaa kunnolla	Ketju liian löysä Ketju tylsä Ketju kulunut Ketjun hampaat osoittavat väärään suuntaan	Aseta ketjun kireys Teroita ketju tai vaihda uuteen Vaihda ketju Asenna ketju uudelleen oikeaan suuntaan

Älä koskaan käytä työkaluja, joissa on vialliset On/Off-kytkimet tai viallinen takapotkujarru (käsisuojus).

Jos on muun tyyppisiä teknisiä vikoja, ota yhteyttä paikalliseen huoltopisteeseen.

EC VAATIMUSTENMUKAI- SUUSVAKUUTUS

Me,
POSITEC Germany GmbH
Theodor-Heuss-Ring 1-3
50668 Köln

Vakuutamme täten, että tuote
Selostus

WORX Moottorisaha

Tyyppi

WG300E WG301E WG302E WG303E

Toimintoa

**Ja sahaus puiden, puunrunkoja, oksat,
puiset palkit, lankut, jne.**

Täyttää seuraavien direktiivien määräykset:

EU:n konedirektiivi

2006/42/EC

EU:n pienjännitedirektiivi

2006/95/EC

EU:n direktiivi sähkömagneettisesta
yhdenmukaisuudesta

2004/108/EC

Ulkona käytettävien laitteiden
ympäristömeludirektiivi

2000/14/EC ja sen lisäys 2005/88/EC

-Yhdenmukaisuuden arviointi perusteilla:

Liite V

- Mitattu äänenvoimakkuuden taso **105dB(A)**

- Ilmoitettu taattu äänenvoimakkuuden taso

108dB(A)

Yhdenmukaisuusstandardit

EN 60745-1

EN 60745-2-13

EN ISO 3744

EN 55014-1

EN 55014-2

EN 61000-3-2

EN 61000-3-11

Henkilö valtuutettu kääntämään teknisen
tiedoston,

Nimi: Russell Nicholson

Osoite: Positec Power Tools (Europe)

Ltd, PO Box 152, Leeds, LS10 9DS, UK

Jacky Zhou 

2011/09/13
Jacky Zhou
POSITEC Laatupäällikkö

-
- 1. BAKRE HÅNDTAK**

 - 2. PÅ-/AV-BRYTER**

 - 3. INNKOBLINGSSPERRE**

 - 4. OLJETANKDEKSEL**

 - 5. KJEDEBREMSUTLØSNING (HÅNDBESKYTTELSE)**

 - 6. FREMRE HÅNDTAK**

 - 7. SVERD**

 - 8. SAGKJEDE**

 - 9. BARKSTØTTE**

 - 10. SPENNHÅNDTAK/ KJEDESTRAMMEKNAPP**

 - 11. DEKSEL**

 - 12. BLADBESKYTTER**

 - 13. KJEDEHJUL**

 - 14. LØPERETNINGS- OG SKJÆRERETNINGSSYMBOL**

 - 15. SVERD-FØRINGSSTEG**

 - 16. OLJEDYSE**

 - 17. FESTEBOLE**





 - 18. KJEDESTRAMMINGSLÅSEN**

 - 19. OLJENIVÅMÅLER (Se H)**

 - 20. KJEDEFANGBOLE (Se C2)**
-

* Tilbehør som er beskrevet og illustrert i bruksanvisningen inngår ikke alltid i leveransen.

TEKNISKE DATA

	WG300E	WG301E	WG302E	WG303E
Merkespenning	220- 240V~50/60Hz	220- 240V~50/60Hz	220- 240V~50/60Hz	220- 240V~50/60Hz
Opptatt effekt	1800W		2000W	
Sverdlengde	350mm	400mm	350mm	400mm
Kjedehastighet	10m/s		12m/s	
Påfyllingsmengde oljebeholder	200ml			
Kjededeling	3/8"			
Antall drivledd	53	57	53	57
Kjedemåler	0.05"			
Sagkjedetype	Oregon (91VG053X)	Oregon (91VG057X)	Oregon (91VG053X)	Oregon (91VG057X)
Sverdtype	Oregon, (140SCEA041)	Oregon, (160SCEA041)	Oregon, (140SCEA041)	Oregon, (160SCEA041)
Vekt (kjede og sverd medfølger)	4.7kg	4.8kg	4.7kg	4.8kg
Beskyttelsesklasse				

STØY- OG VIBRASJONSDATA

Belastning lydtrykk	$L_{pA}:93dB(A)$ $K_{pA}=3dB(A)$
Belastning lydeffekt	$L_{wA}:105dB(A)$ $K_{wA}=3dB(A)$
Bruk hørselsvern når lydtrykket er over	80dB(A) 
Veiet vibrasjonshastighet	5.2m/s ² K=1.5m/s ²

- Vibrasjonsnivået som er angitt i disse anvisningene er målt iht. en målemetode som er standardisert og kan brukes til sammenligning av elektroverktøy med hverandre.
- Den egner seg til en foreløpig vurdering av svingningsbelastningen.
- Men hvis elektroverktøyet brukes til andre anvendelser, med avvikende innsatsverktøy eller utilstrekkelig vedlikehold, kan svingningsnivået avvike. Til en nøyaktig vurdering av svingningsbelastningen skal det også tas hensyn til de tidene maskinen er slått av eller går, men ikke virkelig brukes. Dette kan tydelig redusere svingningsbelastningen over hele arbeidstidsrommet. Bestem ekstra sikkerhetstiltak til beskyttelse av brukeren mot svingningenes virkning, som for eksempel: Vedlikehold av elektroverktøy og innsatsverktøy, holde hendene varme, organisere arbeidsforløpene.

⚠ ADVARSEL: Vibrasjonsutslippsverdien under faktisk bruk av kraftverktøyet kan avvike fra oppgitt verdi, avhengig av måtene verktøyet brukes og følgende eksemplene og andre

variasjoner i hvordan verktøyet brukes:

Hvordan verktøyet brukes og materialene som blir kuttet eller drilllet.

Verktøyet er i god stand og godt vedlikeholdt.

Bruk av riktig tilbehør for verktøyet, og sørg for at det er skarpt og i god stand.

Hvor stramt grepet på håndtakene er, og om det brukes antivibrasjonstilbehør.

Og at verktøyet blir brukt til det formålet det er tilsiktet i henhold til designet og disse instruksjonene.

Dette verktøyet kan forårsake hånd-arm vibrasjonssyndrom, hvis det ikke brukes og forvaltes på en god måte.



ADVARSEL: For å være nøyaktig, bør også et overslag over eksponeringsnivå under faktiske bruksforhold også tas med i betraktning i alle deler av driftssyklusen, slik som når verktøyet er skrudd av og når det går på tomgang, men ikke faktisk gjør jobben. Dette kan redusere eksponeringsnivået betraktelig over hele arbeidsperioden.

For å hjelpe til å minimere risikoen for vibrasjonseksponering.

Bruk ALLTID skarpe meisler, driller og blad.

Vedlikehold verktøyet i henhold til disse instruksjonene og sørg for at det er godt smurt (der det er hensiktsmessig).

Hvis verktøyet skal brukes regelmessig, invester i antivibrasjonstilbehør.

Unngå å bruke verktøy i temperaturer på 10°C eller lavere.

Planlegg arbeidstidplanen din slik at du sprer bruk av høyvibrasjonsverktøy utover flere dager.

TILLEGGSTYR

	WG300E	WG301E	WG302E	WG303E
Sagkjedeolje	100ml	100ml	100ml	100ml
Bladbeskytter	1	1	1	1
Sagkjede	1	1	1	1
Sverd	1	1	1	1

Vi anbefaler at du kjøper alt ekstrautstyr fra butikken der du kjøpte dette verktøyet. Anvend godt kvalitetsekstrautstyr, merket med et velkjent varemerke. Velg kvalitet i henhold til det arbeidet du akter å gå i gang med. Henviser til tilbehørspakningen for videre detaljer. Butikkpersonalet kan også gi hjelp og råd.

GENERELLE SIKKERHETS-ADVARSLER FOR ELEKTROVERKTØY



ADVARSEL! Les alle instruksjoner.

Hvis du unnlater å følge instruksjonene under, kan det resultere i elektrisk støt, brann og/eller alvorlig skade.



ADVARSEL! Les alle sikkerhetsadvarsel merket med symbolet og alle instruksjoner.

Ta vare på alle advarsler og veiledninger for fremtidig referanse.

Uttrykket "elektrisk verktøy" i alle advarslene som er listet opp viser til verktøyet ditt som er koblet til strømforsyningen (med ledning) eller batteriverktøy (uten ledning).



GENERELLE SIKKERHETS-ADVARSLER FOR ELEKTROVERKTØY-ARBEIDSSOMRÅDE

- 1) **Hold arbeidsområdet ryddig og opplyst.** Overfylte og mørke områder inviterer til ulykker.
- 2) **Ikke bruk det elektriske verktøyet i eksplosiv atmosfære, slik som i nærheten av brennbare væsker, gasser eller støv.** Elektrisk verktøy lager gnister, noe som kan antenne støv eller damp.
- 3) **Hold barn og de omkringstående unna når du bruker det elektriske verktøyet.** Distrahering kan forårsake at du mister kontrollen.



GENERELLE SIKKERHETS-ADVARSLER FOR ELEKTROVERKTØY-ELEKTRISK SIKKERHET

- 1) **Støpselet til verktøyet må passe til uttaket. Forandre aldri støpselet på noen måte. Ikke bruk adapterplugger i forbindelse med jordet elektrisk verktøy.** Uendrede støpsel og passende uttak vil redusere risikoen for elektrisk støt.
- 2) **Unngå kroppskontakt med jordet overflater slike som rør, radiatorer, komfyrer og kjøleskap.** Det er en økt risiko for elektrisk støt hvis kroppen din er jordet.

- 3) **Ikke utsett det elektriske verktøyet for regn eller våte omstendigheter.** Tilførsel av vann i et elektrisk verktøy, øker risikoen for elektrisk støt.
- 4) **Ikke påfør ledningen skade. Bruk aldri ledningen til å bære, trekke eller ta ut støpselet til det elektriske verktøyet. Hold ledningen unna varme, skarpe kanter eller bevegelige deler.** Skadede eller sammenfiltrede ledninger øker risikoen for elektrisk støt.
- 5) **Når du bruker et elektrisk verktøy utendørs, bruk en skjøteledning som er beregnet for utendørsbruk.** Ved å bruke en skjøteledning som er beregnet for utendørs bruk, reduserer du risikoen for elektrisk støt.
- 6) **Når man håndterer et elektrisk verktøy i fuktige omgivelser, bør man bruke en strømforsyning som er utstyrt med en spenningsavledende mekanisme (RCD).** Ved å bruke RCD unngår man elektriske støt.



GENERELLE SIKKERHETS-ADVARSLER FOR ELEKTROVERKTØY-PERSONLIG SIKKERHET

- 1) **Vær årvåken, følg med på hva du gjør og bruk sunn fornuft når du behandler et elektrisk verktøy. Ikke bruk et elektrisk verktøy når du er trett eller påvirket av narkotika, alkohol eller medisiner.** Et øyeblikk av uoppmerksomhet når du bruker det elektriske verktøyet kan resultere i alvorlig personskade.
- 2) **Bruk sikkerhetsutstyr. Bruk alltid vernebriller.** Sikkerhetsutstyr som støvmaske, sklislire vernesko, hjelm eller hørselsvern brukt i passende sammenhenger vil redusere personskader.
- 3) **Unngå utilsiktet oppstart. Se til at bryteren står i avslått stilling før du kobler til strømkilden og/eller batteripakken, eller før du tar opp eller bærer verktøyet.** Det å bære verktøyet med fingeren på bryteren eller sette i støpselet til et elektrisk verktøy som står på, inviterer til ulykker.

- 4) Fjern alle justeringsnøkler eller skrunøkler før du slår på det elektriske verktøyet.** En skrunøkkel eller en annen nøkkel som er festet til det elektriske verktøyet kan resultere i personskade.
- 5) Ikke strekk deg over. Ha godt fotfeste og balanse hele tiden.** Dette muliggjør bedre kontroll over det elektriske verktøyet i uventede situasjoner.
- 6) Kle deg skikkelig. Ikke bruk løstsittende klær eller smykker. Hold håret, klærne og hanskene vekk fra bevegelige deler.** Løse klær, smykker eller langt hår kan bli fanget i bevegelige deler.
- 7) Hvis utstyret er utstyrt for tilkobling med støvutblåsing og innsamlingsfasiliteter, sikre deg at disse er tilkoblet og forsvarlig brukt.** Ved bruk av dette utstyret kan du redusere støvrelaterte skader.

 **GENERELLE SIKKERHETS-ADVARSLER FOR ELEKTROVERKTØY -ELEKTRISK VERKTØY, BRUK OG VEDLIKEHOLD**

- 1) Ikke bruk makt på det elektriske verktøyet. Bruk det riktige elektriske verktøy til din anvendelse.** Det riktige elektriske verktøyet vil gjøre jobben bedre og sikrere når det blir brukt til det, det er beregnet for.
- 2) Ikke bruk det elektriske verktøyet hvis bryteren ikke slår på og av.** Ett hvert elektrisk verktøy som ikke kan bli kontrollert med bryteren, er farlig og må repareres.
- 3) Ta ut støpslet fra strømkilden og/eller batteripakken fra det elektriske verktøyet før du gjør noen justeringer, endrer noe tilleggsutstyr eller lagrer elektriske apparater.** Slike forebyggende sikkerhetstiltak reduserer risikoen for å starte det elektriske verktøyet ved et uhell.
- 4) Lagre elektrisk verktøy som ikke er i bruk, utenfor barns rekkevidde, og ikke tillat personer som er ukjent med disse instruksjonene å bruke**

det. Elektrisk verktøy er farlig i hendene på utrenede brukere.

- 5) Vedlikehold elektrisk verktøy. Sjekk for feiljusteringer eller binding av bevegelige deler, brekkasje av deler og eventuelle andre forhold som kan påvirke verktøyets operasjoner. Hvis skade, få verktøyet reparert før bruk.** Mange ulykker er forårsaket av dårlig vedlikeholdt, elektrisk verktøy.
- 6) Hold skjæreverktøy skarpe og rene.** Godt vedlikeholdte skjæreverktøy med skarpe egger er mindre tilbøyelig for å knipe og er lettere å kontrollere.
- 7) Bruk det elektriske verktøyet, rekvisitter og verktøydeler etc., i henhold til disse instruksene og måten som er tilsiktet det spesielle verktøyet, i henhold til arbeidsforholdene og arbeidet som skal utføres.** Bruk av det elektriske verktøyet til operasjoner det ikke er beregnet for, kan resultere i farlige situasjoner.
- 8) Hold håndtaker tørre, rene og fri fra olje og fett.** Glatte håndtak fører til en utrygg situasjon og manglende kontroll over verktøyet, som kan føre til ulykker.

 **GENERELLE SIKKERHETS-ADVARSLER FOR ELEKTROVERKTØY - SERVICE**

- 1) Sørg for at det elektriske verktøyet får service av en kvalifisert reparatør som bare benytter originale reservedeler.** Dette vil sikre at sikkerheten til verktøyet blir ivaretatt.
- 2) Hvis det er nødvendig å bytte strømkabel må dette gjøres av produsenten eller representanten for å unngå sikkerhetsfarer.**

ADVARSLER FOR KJEDESAGER:

- 1. Hold alle kroppsdeler unna sagkjedet når sagen går. Forviss deg om at sagkjedet ikke berører noe før du starter sagen.** Ved arbeid

- med kjedesagen kan ett øyeblikks uoppmerksomhet føre til at klær eller kroppsdeler kommer inn i sagkjedet.
- Hold kjedesagen fast i bakre håndtak med din høyre hånd og ta tak i fremre håndtak med venstre hånd.** Hvis du holder kjedesagen fast i en annen arbeidsposisjon øker dette risikoen for skader og må derfor ikke brukes slik.
 - Bruk vernebriller og hørselvern. Ytterligere verneutstyr for hode, hender, ben og føtter anbefales.** Passende verneantrekk reduserer faren for skade på grunn av sponmaterieell som flyr omkring og hvis sagkjedet berøres ved en feiltagelse.
 - Du må ikke arbeide med kjedesagen i et tre.** Ved bruk av en kjedesag i et tre er det fare for skader.
 - Pass alltid på å stå stødig og bruk kjedesagen kun når du står på en fast, sikker og plan undergrunn.** Glatt eller ustabil undergrunn kan føre til at du mister balansen og kontrollen over kjedesagen når du står på en stige.
 - Når du sager en gren som står under spenning må du regne med at denne springer tilbake.** Når spenningen i trefibrene frigjøres, kan den spente grenen treffe brukeren og/eller kjedesagen kan ikke lenger kontrolleres.
 - Vær derfor spesielt forsiktig ved saging av buskas og unge trær.** Det tynne materialet kan komme inn i sagkjedet og slå mot deg eller få deg ut av balansen.
 - Bær kjedesagen i fremre håndtak med stillestående sagkjede og bakoverpekende føringsskinne. Ved transport eller oppbevaring av kjedesagen må alltid vernedekselet settes på.** Hvis kjedesagen brukes med omhu er det mindre sannsynlig at man kommer i kontakt med et løpende sagkjede.
 - Følg anvisningene for smøring, kjedestrømming og utskifting av tilbehør.** Et usakkyndig strammet eller smørt kjede kan enten revne eller øke risikoen for tilbakeslag.

- Hold håndtakene tørre, rene og fri for olje og fett.** Fette, oljete håndtak sklir og fører til kontrolltapp.
- Sag kun tre. Bruk kjedesagen kun til arbeider den er beregnet til – eksempel: Bruk ikke kjedesagen til saging av plast, murverk eller bygningsmaterialer som ikke er av tre.** Hvis kjedesagen brukes til andre arbeider enn det den er beregnet til kan det oppstå farlige situasjoner.
- For ekstra sikkerhet anbefales det å bruke en jordfeilbryter (RCD) med en jordfeilstrøm på 30 mA.

ÅRSAKER TIL TILBAKESLAG OG HVORDAN TILBAKESLAG KAN UNNGÅS:

Tilbakeslag kan oppstå når spissen på en føringsskinne berører en gjenstand eller hvis treet bøyer seg og sagkjedet klemmes fast i snittet.

En berøring med skinnespissen kan i noen tilfeller føre til en uventet reaksjon bakover, mens føringsskinnen slås oppover og i retning av brukeren.

Ved fastklemming av sagkjedet på overkanten av føringsskinnen kan skinnen slå hurtig tilbake i retning av brukeren.

Hver av disse reaksjonene kan føre til at du mister kontrollen over sagen og eventuelt påfører deg alvorlige skader. Ikke stol utelukkende på sikkerhetsinnretningene som er innebygget i kjedesagen. Som bruker av en kjedesag bør du utføre visse tiltak for å kunne arbeide uten uhell og skader. Et tilbakeslag er resultat av en gal eller feilaktig bruk av elektroverktøyet. Det kan unngås ved å følge egnede sikkerhetstiltak som beskrevet nedenstående:

- **Hold saken fast med begge hendene, la tommelen og fingrene gripe godt rundt håndtakene på kjedesagen. Hold kroppen og armene dine i en stilling, der du kan stå imot tilbakeslagskreftene.** Hvis man sørger for egnede tiltak, kan brukeren beherske tilbakeslagskreftene som oppstår. Slipp aldri kjedesagen.
- **Unngå unormale posisjoner og sag ikke over skulderhøyden.** Slik unngås

en uvilkårlig berøring av skinnespissen og kjedesagen kan kontrolleres bedre i uventede situasjoner.

- **Bruk alltid reserveskiner og sagkjeder som anbefales av produsenten.** Gale reserveskiner og sagkjeder kan føre til at kjedet revner eller at det oppstår tilbakeslag.
- **Følg produsentens anvisninger om sliping og vedlikehold av sagkjedet.** For lav dybdebegrensning øker tendensen til tilbakeslag.

 **OBS:** Hvis strømnettet ikke er i god stand kan korte spenningsfall oppstå når du starter maskinen. Dette kan påvirke annet utstyr (for eks. en lampe som blinker). Hvis nettimpedansen $Z_{max}=0.22+0.13j\Omega$, forventes ikke slike forstyrrelser. (Hvis du trenger det kan du kontakte din lokale strømleverandør for nærmere informasjon).

SYMBOLER



Advarsel



Les bruksanvisningen.



Bruk vernebriller



Bruk hørselsvern



Bruk støvmaske



Hansker med sagbeskyttelse



Støvler med sagbeskyttelse, vernetupp i stål og skliskikker såle



Riktig retning av sagtenner



Kjedebremse



Kontakt med tuppen kan gjøre at styressverdet beveges plutselig oppover og bakover, som kan føre til alvorlig skade for brukeren.



Unngå all kontakt mellom styreskinnen og en annen gjenstand



Ikke bruk kjedesagen med én hand.



Bruk alltid to hender på kjedesagen



Beskyttelsesklasse. Bruk kun originale reservedeler når sagen repareres.



Må beskyttes mot regn.



Før innstillings- og vedlikeholdsarbeider utføres eller hvis strømledningen er skadet eller kappet må støpselet straks trekkes ut.



Avfall etter elektriske produkter må ikke legges sammen med husholdningsavfall. Vennligst resirkuler avfallet der dette finnes. Undersøk hos de lokale myndighetene eller en detaljist for resirkuleringsråd.

FORMÅLSMESSIG BRUK

Maskinen er beregnet til felling av trær og til saging av stammer, grener, trebjelker, bord osv. og kan brukes til skjæring på langs og tvers av treets fiberretning. Denne maskinen er ikke egnet til saging av mineralske materialer.

MONTERING



OBS! Først etter at kjedesagen er fullstendig montert skal den kobles til strømmettet.

Bruk alltid beskytteshansker når du håndterer kjedesagen.

MONTERING AV SVERD OG SAGKJEDE

1. Pakk alle deler forsiktig ut.
2. Legg kjedesagen på en rett flate.
- 3. Bruk kun originale WORX-kjeder som er laget for kjedesverdet.**
4. Legg sagkjede (8) inn i den omløpende noten til sverd (7). Gi akt på korrekt løperetning. Sammenlign kjedet med løperetningssymbol (14). Kontroller at kjedespenningslåsen (18) vender utover. (Se A)
5. Legg kjedeleddene rundt kjedehjulet (13) og sett sverdet (7) slik på at festebolten (17) og de to sverd-føringskantene (15) griper inn i det avlange hullet på sverdet (7). (Se B)
6. Kontroller om alle delene er bra plassert og sverdet med kjedet holdes i denne posisjonen. (Se C1)
7. Sett dekselet nøyaktig på, kontroller at kjedemekklåsen (20) passer i sporet til dekselet (11). (Se C2)
8. Skru på dekselet (11) med låseknoten (10). (Se D)

Kjedet er ikke strammet til ennå. Tilstramming av kjeden beskrives under "Stramming av kjede".

STRAMMING AV SAGKJEDET

Kjedespenningen skal kontrolleres før arbeidet påbegynnes, etter de første snittene og regelmessig i 10-minutters avstand i løpet av sagingen. Særskilt på nye sagkjeder må man fra begynnelsen av regne med en viss slakking.

 **OBS! Ta strømledningen ut av kontakten før du justerer strammingen av kjedet.**

 **OBS! Skjærekantene på kjedet er skarpe. Bruk vernehansker når du håndterer kjedet.**

 **OBS! Sørg alltid for riktig stramming av kjedet. Et for løst kjede kan øke risikoen for tilbakeslag. Et for løst kjede kan hoppe ut av kjedesporet. Det kan skade brukeren og kjedet. Et løst kjede kan føre til at kjedet, sverdet og tannhjulene slites fortere.**

 **Sagkjedets levetid er helt avhengig av tilstrekkelig smøring og riktig spenning.**

 **Ikke stram sagkjedet når det er for sterkt oppvarmet, fordi det trekker seg sammen etter avkjøling og da ligger for stramt på sverdet.**

1. Legg kjedesagen på en rett flate.
2. Kjedestrammeknappen (10) dreies med urviserne til riktig kjedestramming er nådd. Riktig stramming av kjedet oppnås automatisk. Sperrehaken gjør at strammingen ikke blir løsere. (Se E2)
3. Sagkjede er riktig strammet når det kan løftes opp ca. 3 – 6 mm i midten. Dette skal gjøres med en hånd ved å trekke sagkjedet opp mot maskinens egen vekt. (Se E1)
4. Når kjedet er for løst kan du skru opp låseknotten/ kjedestrammingsknotten helt og så skru dekselet på igjen med låseknot.

KJEDESMØRING

 **VIKTIG: Kjedesagen leveres ikke fylt med sagkjedeolje. Det er viktig at den fylles med olje før bruk. Bruk av kjedesagen uten sagkjedeolje eller med et oljenivå under minimum- merket medfører skader på kjedesagen.**

Levetiden og skjæreytelsen til kjedet er avhengig av optimal smøring. Derfor smøres sagkjedet automatisk med sagkjedeolje under drift via oljedyse (16).

PÅFYLLING AV OLJETANKEN:

1. Sett kjedesagen med oljetankdeksel oppover på et egnet underlag.

2. Rengjør området rundt oljetankdeksel med en klut og skru opp dekselet.
3. Ha på WORX kjedesagsolje til beholderen er full.
4. Pass på at det ikke kommer smuss inn i oljetanken. Skru oljetankdeksel (4) på igjen og steng det.

 **VIKTIG: For å muliggjøre luftsirkulasjon mellom oljetanken og omgivelsene, finnes det små utlikningskanaler am oljetankdekselet. For å unngå at det lekker ut olje må man alltid passe på at sagen plasseres vannrett når den ikke brukes (oljetankdekselet 4 peker oppover). Bruk kun anbefalt, biologisk nedbrytbar olje for å unngå skader på kjedesagen. Bruk aldri resirkulert olje eller brukt olje. Ved bruk av ikke godkjent olje mister garantien sin gyldighet.**

BRUKSVEILEDNING

1. INN- OG UTKOBLING (Se F)

 **OBS! Vær oppmerksom på nettspenningen! Spenningen til strømkilden må stemme overens med informasjonene på maskinens typeskilt.**

Til igangsetting av maskinen trykker du innkoblingssperren (3), deretter trykker du på-/av-bryteren (2) helt inn og holder disse trykt inne. Innkoblingssperren (3) kan nå slippes. Til utkobling slippes på-/av-bryteren (2). Etter sagingen må kjedesagen ikke stanses ved å bruke fremre håndbeskyttelse (aktivering av tilbakeslagsbremsen).

2. TILBAKESLAGSBREMSE (Se G)

Kjedebremsen er en beskyttelsesmekanisme som utløses via den fremre håndbeskyttelsen 5 ved tilbakeslag av maskinen. Kjedet stanser i løpet av kort tid.

Utfør en funksjonstest med jevne mellomrom. Skyv den fremre håndbeskyttelsen 5 fremover (posisjon ②) og slå kjedesagen på ett øyeblikk. Kjedet må ikke starte. Slipp på-/av-bryteren 2 for å låse opp tilbakeslagsbremsen og trekk den fremre håndbeskyttelsen 5 tilbake (posisjon ①).

Arbeid med kjedesagen

- Er oljetanken fylt? Kontrollerer oljenivåindikator (19) før arbeidet påbegynnes og med jevne mellomrom i løpet av arbeidet. Fyll på olje når oljenivået har nådd underkanten av vinduet. Påfyllingsmengden er tilstrekkelig for ca. 16 minutters bruk, avhengig av pausene og arbeidets intensitet. (Se H)

- Er kjedet riktig strammet og slipt?

Kjedespenningen må kontrolleres med 10-minutters mellomrom under sagingen. Særlig på nye sagkjeder må det regnes med slakking. Sagkjedets tilstand har stor innflytelse på sageytelsen. Kun skarpe kjeder beskytter mot overbelastning.

- Er kjedebremsen løst og funksjonen sikret?

- Bruker du tilstrekkelig beskyttelsesutstyr?

Bruk vernebriller og hørselvern. Ytterligere verneutstyr for hode, hender, ben og føtter anbefales. Egnede beskyttelsesklær reduserer faren for skader fra skjærematerial som flyr omkring og hvis sagkjedet berøres ufrivillig.

Funksjonen til den automatiske

kjedesmøringen kan kontrolleres ved å slå på saken og holde spissen i retning av en kartong eller et papir på bakken. OBS! Ikke berør bakken med kjedet, hold en sikkerhetsavstand på 20 cm. Hvis det da vises et stadig større oljespor, arbeider olje-automatikken feilfritt. Hvis det til tross for full oljetank ikke vises et oljespor, les «Feilsøking » eller gå til kundeservice.

Hvis du ikke ser et oljemønster, selv etter at oljebeholderen er full, kan du se etter i "Feilsøking" eller kontakte WORX kundetjeneste eller en autorisert serviceagent.

Sag-tilbakeslag (Se G)

Sag-tilbakeslag betyr at den roterende kjedesagen plutselig slår oppover eller tilbake, noe som kan skje når sverdspissen berører sagematerialet eller når kjedet klemmer fast. Hvis saken slår ut, reagerer maskinen uberegnelig og kan forårsake alvorlige skader på brukeren eller personer som står i sagområdet.

Sidesnitt, skrå- og langssnitt må utføres med spesiell omhu, fordi barkstøtte ikke kan brukes her.

For å unngå sag-tilbakeslag:

- Sett kjedesagen på så flatt som mulig.

- Arbeid aldri med løst, utvidet eller sterkt slitt sagkjede.

- Slip sagkjedet på foreskrevet måte.

- Sag aldri over skulderhøyde.

- Sag aldri med spissen på sverdet.

- Hold kjedesagen alltid fast med begge hender.

- Bruk alltid et tilbakeslagshemmende sagkjede.

- Bruk barkstøtte som spak.

- Gi akt på riktig kjedespenning.

Generelle regler

Hold kjedesagen alltid fast med begge hendene, den venstre hånden på fremre håndtak og den høyre hånden på bakre håndtak. Grip alltid med tommel og fingre godt rundt håndtaket. Sag aldri med én hånd. Før alltid strømkabelen bakover og hold den unna området rundt sagkjedet og sagematerialet; plasser den slik at den ikke kommer inn i grener. (Se G)

Bruk kjedesagen kun når du står stødig. Hold kjedesagen noe til høyre for din egen kropp. (Se I)

Kjedet må være i full fart før det berører veden.

Bruk da barkstøtte (9) til låsing av kjedesagen på veden. Bruk barkstøtten som spak under sagingen. (Se J)

Ved saging av tykkere grener eller stammer må barkstøtten settes på et dypere punkt. Hertil trekkes kjedesagen tilbake for å løse barkstøtten og igjen sette den på i en dypere posisjon. Ikke fjern saken fra snittet.

Ikke trykk med kraft på sagkjedet under sagingen, men la kjedet arbeide, idet du oppretter et svakt spaktrykk via barkstøtte. Bruk kjedesagen aldri med utstrekke armer. Ikke forsøk å sage på dårlig tilgjengelige steder eller mens du står på en stige. Sag aldri over skulderhøyde. (Se K)

De beste sagesultater oppnås når kjedehastigheten ikke reduseres på grunn av overbelastning.

Vær forsiktig på slutten av sagsnittet. Så snart saken har skåret seg fri, endrer vekt kraften seg helt uventet. Det er fare for skader på ben og føtter. Fjern saken fra snittet kun med roterende sagkjede.

Saging av stammer

Følg nedenstående sikkerhetsforskrifter:
Legg stammen ned som vist på bildet og støtt den slik at snittet ikke lukkes og sagkjedet klemmes fast. (Se I, L)

Rett kortere trestykke opp før sagingen og klem dem fast.

Sag kun gjenstander av tre. Unngå å berøre Steiner og spikre, for disse kan slynges opp, skade sagkjedet eller forårsake alvorlige skader på brukeren eller personer som står i nærheten.

Ikke berør trådgjerder eller bakken med sagen. Sagen er ikke egnet til å skjære tynne kvister.

Utfør langssnitt med spesiell omhu, fordi barkstøtte (9) ikke kan brukes. Før sagen i en flat vinkel for å unngå at sagen slår tilbake. Ved saging i skråninger må du alltid stå over eller ved siden av det som skal skjæres.

Vær forsiktig så du ikke snubler i trestubber, grener, røtter osv.

Saging av tre under spenning (Se L)

Ved saging av ved, grener eller trær som står under spenning er det stor fare for uhell. Her må man være svært forsiktig.

Slike arbeider må kun utføres av utdannet fagpersonale.

Hvis trestammen ligger mot noe på begge sider, må du først skjære ovenfra (Y) gjennom en tredjedel av stammens diameter og deretter kappe stamen nedenfra (Z) på samme stedet, for å unngå splintring og fastklemming av sagen. Unngå da at sagkjedet har kontakt med bakken. Hvis trestammen kun ligger mot noe på én side, må du først skjære nedenfra (Y) og oppover gjennom en tredjedel av stamens diameter og deretter kappe stammen ovenfra (Z) på samme stedet, for å unngå splintring og fastklemming av sagen.

Felling av trær (Se M)

Bruk alltid hjelm til beskyttelse mot greener som faller ned.

Med kjedesagen må det kun felles trær med en stammediameter som er mindre enn sverdets lengde.

① Arbeidsområdet må sikres. Pass på at det ikke oppholder seg personer eller

dyr i området der treet faller.

Forsøk aldri å få en fastklemt sag fri med løpende motor. Bruk trekiler for å frigjøre sagkjedet.

Hvis to eller flere personer kutter og feller på same tid, bør avstanden mellom de fellende og kuttende personene være på minst dobbel høyde av treet som felles. Ved felling av trær må man passe på at ingen andre personer utsettes for fare, ingen ledninger treffes og ingen materielle skader oppstår. Hvis et tre berører en strømlledning, må elektrisitetsverket straks informeres.

Ved saging i helninger bør brukeren av kjedesagen oppholde seg ovenfor treet som skal felles, fordi treet antagelig kommer til å rulle eller skli nedover etter fellingen.

② Før fellingen må man planlegge og eventuelt frigjøre en rømningsvei. Rømningsveien skal føre på skrå bakover bort fra forventet fallelinje.

③ Før du begynner med fellingen må du ta hensyn til trets naturlige helning, posisjonen til store greener og vindretningen, for å kunne vurdere trets falleretning. Smuss, steiner, løss bark, spikre, klemmer og tråd må fjernes fra treet.

Lage innsnitt: Sag først et kjerv (X – W) med en dybde på 1/3 av trets diameter i rett vinkel til falleretningen. Utfør først det nedre vannrette innsnittet. Slik unngås det at sagkjedet eller føringskinnen klemmes fast når du lager det andre innsnittet.

Lage fellesnitt: Lag fellesnittet (Y) minst 50 mm over vannrett kjervesnitt. Utfør fellesnittet parallelt til vannrett innsnitt. Sag fellesnittet kun så langt inn at det blir stående en kant igjen (fellelist) som kan fungere som hengsel. Kanten forhindrer at treet dreier seg og faller i gal retning. Ikke sag gjennom kanten. Når fellesnittet nærmer seg kanten skal treet begynne å falle. Hvis det viser seg at treet muligens ikke faller i ønsket retning eller heller bakover og sagkjedet klemmes fast, må fellesnittet avbrytes og du må bruke kiler av tre, kunststoff eller aluminium til å åpne snittet og legge treet i ønsket fallelinje. Når treet begynner å falle, må kjedesagen fjernes fra snittet, slås av, legges ned og du må forlate fareområdet via planlagt

rømningsvei. Pass på grener som faller ned og at du ikke stubler. Ved å sette en kil (Z) inn i det vannrette snittet får du så treet til å falle. Når treet begynner å falle, må du gi akt på grener eller kvister som faller ned.

Grenskjæring (Se N)

Dette vil si fjerning av grener på et felt tre. Ved grenskjæring må du la grener som peker nedover og som støtter treet først bli stående. Mindre greener kappes med ett snitt som vist på bildet. Grener som står under spenning skal sages ovenfra, for å unngå at sagen klemmes fast.

Kapping av trestammen (Se O)

Dette vil si oppdeling av det felte treet i avsnitt. Pass på å stå stødig og at kroppsvekten din er jevnt fordelt på begge føttene. Hvis det er mulig, skal stammen støttes av grener, bjelker eller kiler. Følg de enkle anvisningene for lett saging. Hvis hele lengden til trestammen ligger jevnt – som vist på bildet – sages det ovenfra. Hvis trestammen ligger på en ende som vist på bildet, må først 1/3 av stammediametere sages fra undersiden, og deretter resten ovenfra på same høyde som undersnittet. (Se P) Hvis trestammen ligger på en ende som vist på bildet, må først 1/3 av stammediametere sages fra undersiden, og deretter resten ovenfra på same høyde som undersnittet. (Se Q) Ved saging i en skråning må du alltid stå høyere enn trestammen. For å beholde full kontroll i det øyeblikket du "skjærer gjennom", må du redusere presstrykket mot slutten uten å løsne det gode taket på håndtakene til kjedesagen. Pass på at sagkjedet ikke berører bakken. Etter skjæringen må du vente til sagkjedet står stille før man tar bort kjedesagen. Slå alltid av motoren på kjedesagen før du skifter fra tre til tre. (Se R)

VEDLIKEHOLD OG RENGJØRING

Før alle vedlikeholdsarbeider utføres må støpselet trekkes ut.

Merk: Utfør følgende servicearbeider med jevne mellomrom, for å sikre en lang og pålitelig bruk. Kjedesagen må undersøkes med jevne mellomrom med hensyn til åpenbare feil, som et løst, uthengt eller skadet sagkjede, løst feste og slitte eller skadede komponenter. Kontroller om dekslene og beskyttelsesinnretningene er intakt og riktig montert. Nødvendige reparasjoner eller vedlikeholdsarbeider skal utføres før kjedesagen tas i bruk. Hvis kjedesagen til tross for omhyggelige produksjons- og kontrollmetoder en gang skulle svikte, må reparasjonen utføres av et autorisert serviceverksted for elektroverktøy. **Tøm absolutt oljetanken før kjedesagen sendes.**

Utskifting/snuing av sagkjedet og sverdet

Sagkjedet og sverdet kontrolleres som angitt i avsnitt «Stramming av sagkjedet». Sverdets føringsnot slites med tiden. Når sagkjedet skiftes ut skal sverdet dreies 180°, for å utlikne slitasjen. Kontroller kjedehjul. Hvis det er slitt eller skadet på grunn av den høye belastningen, må det skiftes ut av et serviceverksted. Hvis sverdet er slitt eller skadet, ta kjedestrammingslåsen av sverdet ved å løsne skruen mot klokken. Plasser deretter strammingslåsen i det nye sverdet ved å stramme til med klokken. Den utstikkende låsen (a) må passe i huller i sverdet. (Se S)

Sliping av sagkjedet

Sørg for at kjedet slipes profesjonelt hos en autoriser serviceagent eller slip kjedet selv ved å bruke slipesettet. Se vedlagt slipeinstruks.

RENGJØRING/LAGRING

Det formede kunststoffhuset til kjedesagen må rengjøres grundig med en myk børste og en ren klut. Det må ikke brukes vann, løsemidler og polermidler. Fjern all smuss, rengjør særskilt ventilasjonssprekkene til motoren. Etter en brukstid på 1 til 3 timer skal deksel,

sverdet og kjedet demonteres og rengjøres med en børste.

Fjern alle rester fra området rundt dekselet, kjedehjulet og sverdfestet med en børste.

Rengjør oljedysen med en ren klut.

Hvis kjedesagen skal lagres i lengre tid må sagkjedet og sverdet rengjøres.

Kjedesagen skal lagres tørt på en sikker plass og utilgjengelig for barn.

For å unngå at oljen renner ut, må du passe på at maskinen legges ned i vannrett posisjon (oljepåfyllingsskruen peker oppover).

Ved oppbevaring i salgsforpakningen må oljetanken tømmes helt.

MILJØVERNILTAK



Avfall etter elektriske produkter må ikke legges sammen med husholdningsavfall.

■ Vennligst resirkuler avfallet der dette finnes. Undersøk hos de lokale myndighetene eller en detaljist for resirkuleringsråd.

FEJLFINDING

Symptomer	Mulig årsak	Utbedring
Kjedesagen fungerer ikke	Tilbakeslagsbremsen er utløst Ingen strømtilførsel Defekt stikkontakt Skadet strømkabel Defekt sikring	Trekk håndbeskyttelsen 5 tilbake til posisjon ① (bilde G) Kontroller strømtilførselen Forsøk en annen strømkilde, skift eventuelt ut Kontroller kabelen, skift eventuelt ut Skift ut sikringen
Kjedesagen arbeider intermitterende	Skadet strømkabel Ekstern løskontakt Intern løskontakt På-/av-bryter defekt	Kontroller kabelen, skift eventuelt ut Gå til et -serviceverksted Gå til et -serviceverksted Gå til et -serviceverksted
Tørt sagkjede	Ingen olje i oljetanken Utluftingen i oljetankdekslet er tettet Tettet oljeutløpskanal	Fyll på olje Rengjør oljetankdekslet Gjør oljeutløpskanalen fri
Tilbakeslagsbremse/ startbremse	Problem med koblingsmekanisme i fremre håndbeskyttelse	Gå til et serviceverksted
Varmt kjede/ føringsskinne	Ingen olje i oljetanken Utluftingen i oljetankdekslet er tettet Tettet oljeutløpskanal For høy kjedespenning Butt kjede	Fyll på olje Rengjør oljetankdekslet Gjør oljeutløpskanalen fri Innstill kjedespenningen Slip eller skift ut kjedet
Kjedesagen hugger, vibrerer eller sager ikke riktig	For løs kjedespenning Butt kjede Slitt kjede Sagtennene peker i gal retning	Innstill kjedespenningen Slip eller skift ut kjedet Utskifting av kjedet Monter sagkjedet på nytt med tennene i korrekt retning

Bruk aldri verktøy med feil på AV/PÅ-knappen eller feil på tilbakeslagsbremsen (håndvern).
Ved alle andre typer tekniske feil kan du kontakte hjelpetelefonen eller det lokale servicesenteret.

EC SAMSVARERKLÆRING

Vi,
POSITEC Germany GmbH
Theodor-Heuss-Ring 1-3
50668 Köln

Erklærer at produktet,
Beskrivelse **WORX Motorsag**
Type
WG300E WG301E WG302E WG303E
Funksjon
**Til felling av trær og til saging av
stammer, grener, trebjelker, bord osv**

Samsvarer med følgende direktiver,
Maskindirektivet
2006/42/EC
Lavspenningsdirektivet
2006/95/EC
EMC-direktivet
2004/108/EC
Lydutslipp i Miljøet av Utstyr for Utendørs
Bruk Direktivet **2000/14/EC revidert ved
2005/88/EC**
- Tilpassningsbedømmelse Utført ifølge
Anneks V
- Målt Lydkraftnivå
105dB(A)
- Erklært Garantert Lydkraftnivå
108dB(A)

Standardene samsvarer med
EN 60745-1
EN 60745-2-13
EN ISO 3744
EN 55014-1
EN 55014-2
EN 61000-3-2
EN 61000-3-11

Personen som er autorisert til å utarbeide
den tekniske filen,
Navn: Russell Nicholson
**Adresse: Positec Power Tools (Europe)
Ltd, PO Box 152, Leeds, LS10 9DS, UK**

Jacky Zhou



2011/09/13
Jacky Zhou
POSITEC Kvalitetsleder

-
- 1. BAKRE HANDTAG**

 - 2. STRÖMSTÄLLARE TILL/FRÅN**

 - 3. INKOPPLINGSSPÄRR**

 - 4. OLJETANKLOCK**

 - 5. KEDJEBROMSUTLÖSNING (HANDSKYDD)**

 - 6. FRÄMRE HANDTAG**

 - 7. SVÄRD**

 - 8. SÅGKEDJA**

 - 9. TAGGANSLAG**

 - 10. SPÄNNVRED/ KEDJESPÄNNKNAPP**

 - 11. SKYDDSKÅPA**

 - 12. STYRSKENSKYDD**

 - 13. KEDJEHJUL**

 - 14. LÖP- OCH SKÄRRIKTNINGSSYMBOL**

 - 15. SVÄRDSGEJD**

 - 16. OLJEMUNSTYCKE**

 - 17. FÄSTBULT**





 - 18. KEDJESPÄNNINGSHAKE**

 - 19. OLJENIVÅMÄTARE (Se H)**

 - 20. KEDJEFÅNGPINNE (Se C2)**
-

*** I bruksanvisningen avbildat och beskrivet tillbehör ingår inte alltid i leveransen!**

TEKNISK INFORMATION

	WG300E	WG301E	WG302E	WG303E
Spänning	220- 240V~50/60Hz	220- 240V~50/60Hz	220- 240V~50/60Hz	220- 240V~50/60Hz
Upptagen effekt	1800W		2000W	
Svärdlängd	350mm	400mm	350mm	400mm
Kedjehastighet	10m/s		12m/s	
Oljebehållarens volym	200ml			
Kedjedelning	3/8"			
Antal drivlänkar	53	57	53	57
Kedjemått	0.05"			
Sågkedjetyp	Oregon (91VG053X)	Oregon (91VG057X)	Oregon (91VG053X)	Oregon (91VG057X)
Skentyp	Oregon, (140SCEA041)	Oregon, (160SCEA041)	Oregon, (140SCEA041)	Oregon, (160SCEA041)
Maskinens vikt (kedja och skena inkluderad)	4.7kg	4.8kg	4.7kg	4.8kg
Skyddsklass	 /II	 /II	 /II	 /II

LJUD- OCH VIBRATIONSDATA

Ett uppmätt ljudtryck	$L_{pA}:93dB(A)$ $K_{pA}=3dB(A)$
En uppmätt ljudstyrka	$L_{wA}:105dB(A)$ $K_{wA}=3dB(A)$
Använd hörselskydd när ljudtrycket är över	80dB(A) 
Typisk uppmätt vibrering	$5.2m/s^2$ $K=1.5m/s^2$

– Mätningen av den vibrationsnivå som anges i denna anvisning har utförts enligt en mätmetod som är standardiserad och kan användas vid jämförelse av olika elverktyg.

– Mätmetoden är även lämplig för preliminär bedömning av vibrationsbelastningen.

– Om däremot elverktyget används för andra ändamål och med andra insatsverktyg eller inte underhållits ordentligt kan vibrationsnivån avvika. För en exakt bedömning av vibrationsbelastningen bör även de tider beaktas när elverktyget är fränkopplat eller är igång men inte används. Detta reducerar tydligt vibrationsbelastningen för den totala arbetsperioden. Bestäm extra säkerhetsåtgärder för att skydda operatören mot vibrationernas inverkan t.ex.: underhåll av elverktyget och insatsverktygen, att hålla händerna varma, organisation av arbetsförloppen.

 **WARNING:** Vibrationsvärde vid verklig användning av maskinverktyget kan skilja sig åt från det deklarerade värdet beroende på hur verktyget används och beroende på följande

exempel och andra variationer om hur verktyget används:

Hur verktyget används och materialet som skärs eller borrar.

Verktyget är i bra skick och bra underhållet.

Användning av korrekt tillbehör för verktyget och säkerställ att de är skarpa och i bra skick.

Åtdragningsgraden av greppet på handtaget och om några antivibrationstillbehör används.

Och att verktyget används såsom avsett enligt dess konstruktion och dessa instruktioner.

Detta verktyg kan orsaka hand-arm vibrationssyndrom om det används på felaktigt sätt

 **WARNING:** För att vara korrekt bör en beräkning av exponeringsnivån under verkliga förhållanden vid användning också tas med för alla delar av hanteringscykeln såsom tiden när verktyget är avstängt och när det körs på tomgång utan att utföra något arbete. Detta kan betydligt minska exponeringsnivån över den totala arbetsperioden.

Hjälp för att minimera risken för vibrationsexponering.

Använd ALLTID skarpa mejslar, borrar och blad.

Underhåll verktyget i enlighet med dessa instruktioner och håll det välsmort (där så behövs)

Om verktyget ska användas regelbundet, investera i antivibrationstillbehör.

Undvik att använda verktygen i temperaturer på 10°C eller lägre

Planera ditt arbetsschema för att sprida ut användning av kraftigt vibrerande verktyg över flera dagar.

TILLBEHÖR

	WG300E	WG301E	WG302E	WG303E	165
Sågkedjeolja	100ml	100ml	100ml	100ml	
Styrskenskydd	1	1	1	1	
Sågkedja	1	1	1	1	
Svärd	1	1	1	1	

Vi rekommenderar att du köper alla dina tillbehör från samma affär där du köpte verktyget.

Använd bra kvalitetstillbehör av ett välkänt märke. Se avsnittet med arbetstips i denna

bruksanvisning eller tillbehörets förpackning för mer information. Affärspersonalen kan också

hjälpa dig och ge dig råd.

GENERELLA SÄKERHETSVARNINGAR FÖR ELVERKTYG



VARNING! Läs alla instruktioner.

Följs inte alla nedanstående instruktioner kan det leda till elektriska stötar, brand och/eller allvarliga skador.



VARNING Läs igenom alla säkerhetsinstruktioner betecknade med symbolen och alla instruktioner. Spara alla varningar och instruktioner för framtida bruk.

Termen "strömförande verktyg" i alla varningsmeddelande nedan avser ditt (sladdverktyg) strömförande verktyg eller batteridrivna (sladdlösa) strömförande verktyg.



GENERELLA SÄKERHETSVARNINGAR FÖR ELVERKTYG -ARBETSSOMRÅDET

- 1) **Håll arbetsområdet rent och väl upplyst.** Skräpiga och mörka områden är skaderisker.
- 2) **Använd inte strömförande verktyg i explosiva miljöer, som nära brandfarliga vätskor, gaser eller damm.** Strömförande verktyg skapar gnistor som kan antända damm eller ångor.
- 3) **Håll barn och åskådare borta när du använder ett strömförande verktyg.** Distractioner kan göra att du förlorar kontrollen.



GENERELLA SÄKERHETSVARNINGAR FÖR ELVERKTYG -ELSÄKERHET

- 1) **Stickkontaktarna till verktyget måste matcha eluttaget. Modifiera inte stickkontakten på något sätt. Använd inte adapterkontakter i samband med jordade strömförande verktyg.** Omodifierade stickkontakter och matchande eluttag minskar risken för elstötar.
- 2) **Undvik kroppskontakt med jordade ytor som rör, element, spisar och kylskåp.** Det finns en större risk för elstötar om din kropp är jordad.
- 3) **Exponera inte strömförande verktyg**

för regn eller fuktiga förhållanden.

Kommer det in vatten i ett strömförande verktyg ökar det risken för elstötar.

- 4) **Missbruka inte sladden. Använd aldrig sladden för att bära, dra eller dra ut stickkontakten för det strömförande verktyget. Håll sladden borta från hetta, olja, skarpa kanter eller rörliga delar.** Skadade eller tilltrasslade sladdar ökar risken för elstötar.
- 5) **När du använder ett strömförande verktyg utomhus använder du en förlängningssladd som lämpar sig för utomhus bruk.** Använder du en sladd för utomhus bruk reducerar du risken för elstötar.
- 6) **Om det inte går att undvika att driva ett elverktyg i en fuktig lokal, använd då en restströmsskyddad (RCD) strömtillförselanordning.** Användning av en RCD minskar risken för elektriska stötar.



GENERELLA SÄKERHETSVARNINGAR FÖR ELVERKTYG -PERSONLIG SÄKERHET

- 1) **Var uppmärksam, håll ögonen på vad du gör och använd sunt förnuft när du använder ett strömförande verktyg. Använd inte ett strömförande verktyg när du är trött eller påverkad av droger, alkohol eller läkemedel.** En kort stund av uppmärksamhet med strömförande verktyg kan resultera i allvarliga personskador.
- 2) **Använd säker utrustning. Använd alltid skyddsglasögon.** Säkerhetsutrustning som munskydd, halkfria skor, skyddshjälm eller hörselskydd som används när det behövs kommer att reducera personskador.
- 3) **Förhindra ofrivillig start. Se till att kontakten är i off-läge innan du ansluter till strömkälla och/eller batterienhet, tar upp eller bär med dig verktyget.** Bär du strömförande verktyg med fingret på kontakten eller sätter i stickkontakten i elluttaget när

kontakten är i PÅ-läge utgör det en skaderisk.

- 4) **Ta bort alla skiftnycklar eller skruvnycklar innan du sätter på det strömförande verktyget.** En skift- eller skruvnyckel som lämnas kvar på en roterande del på ett strömförande verktyg kan orsaka personskador.
- 5) **Sträck dig inte för långt. Bibehåll alltid fotfästet och balansen.** Detta gör att du kan kontrollera verktyget bättre i oväntade situationer.
- 6) **Klä dig rätt. Använd inte löst sittande kläder eller smycken. Håll ditt hår, dina kläder och handskar borta från rörliga delar.** Lösa kläder, smycket eller långt hår kan snärjas in i rörliga delar.
- 7) **Om det på enheterna finns anslutning för dammsug och dammupsamling ser du till att de är anslutna och används korrekt.** Använder du dessa anordningar reducerar det dammrelaterade faror.



GENERELLA SÄKERHETSVARNINGAR FÖR ELVERKTYG -ANVÄNDNING OCH UNDERHÅLL AV STRÖMFÖRANDE VERKTYG

- 1) **Forcera inte det strömförande verktyget. Använd korrekt verktyg för arbetet.** Det korrekta verktyget kommer att göra jobbet bättre och säkrare med den hastighet den tillverkats för.
- 2) **Använd inte verktyget om kontakten inte sätter på eller stänger av det.** Alla strömförande verktyg som inte kan kontrolleras med kontakten är farliga och måste repareras.
- 3) **Koppla från stickkontakten från strömkällan och/eller batterienheten från elverktyget innan du utför några justeringar, ändrar i tillbehören eller magasinerar elverktygen.** Sådana förebyggande säkerhetsåtgärder reducerar risken för att du startar verktyget oavsiktligt.
- 4) **Förvara verktyget som inte används utom räckhåll för barn och låt inte någon person använda verktyget som inte känner till verktyget eller dessa anvisningar.** Strömförande

verktyg är farliga i händerna på utbildade användare.

- 5) **Utför underhåll på verktygen. Kontrollera inriktningen eller fästet för rörliga delar, defekta delar och alla andra saker som kan påverka användningen av elverktyget. Om den skadats måste elverktyget repareras före användning.** Många olyckor orsakas av felaktigt underhållna elverktyg.
- 6) **Håll sig verktyget skarpa och rena.** Korrekt underhållna skärverktyg med skarpa egg kommer inte att köra fast lika ofta och är enklare att kontrollera.
- 7) **Använd elverktyget, tillbehören och verktygsbitsen etc. i enlighet med dessa anvisningar och på det sätt som avsetts för varje typ av elverktyg. Ha också i åtanke arbetsförhållandena och arbetet som skall utföras.** Använder du elverktyg för åtgärder som skiljer sig det avsedda arbetet kan det resultera i riskfyllda situationer.
- 8) **Håll handtagen torra, rena och fria från olja och fett.** Håll handtag försvårar säker hantering och kontroll av verktyget i oväntade situationer.

167



GENERELLA SÄKERHETSVARNINGAR FÖR ELVERKTYG - UNDERHÅLL

- 1) **Låt ditt elverktyg underhållas av en kvalificerad reparatör som bara använder äkta reservdelar.** Det kommer att garantera att elverktygets säkerhet bibehålls.
- 2) **Om byte av strömsladden är nödvändigt måste detta byte utföras av tillverkaren eller hans ombud för att undvika säkerhetsrisker.**

VARNINGSANVISNINGAR FÖR KEDJESÅGAR:

- 1) **När sågen är igång håll kroppen på betryggande avstånd från sågkedjan. Kontrollera innan sågen startas att sågkedjan går fritt.** Under arbete med

- en kedjesåg kan en kort oaktsamhet leda till att kläder eller kroppsdelar råkar in i sågkedjan.
- Håll i kedjesågen med högra handen på bakre handtaget och med vänstra handen på framer handtaget.** Om kedjesågen hålls i ett annat arbetsläge ökar risken för kropps-skada och får därför inte användas.
 - Bär skyddsglasögon och hörselskydd. Vid rekommenderar ytterligare skyddsutrustning för huvud, händer, ben och fötter.** Lämplig skyddutrustning minskar risken för kropps-skada som kan orsakas av utkastat spånmaterial och oavsiktlig beröring av sågkedjan.
 - Arbeta inte med kedjesågen uppklädd i ett träd.** Risk för kropps-skada om kedjesågen används i ett träd.
 - Se till att du står stadigt och använd kedjesågen endast när du står på ett fast, säkert och plant underlag.** Halt och instabilt underlag kan t.ex. vid användning av stege leda till att man förlorar balansen och kontrollen över kedjesågen.
 - Räkna med att en gren som är under spänning vid sågning kan fjädra tillbaka.** När spänningen i träfibren avlastas kan grenen träffa användaren och/eller göra kedjesågen okontrollerbar.
 - Var särskilt försiktig vid sågning av snårskog och unga träd.** Tunt material kan hänga upp sig i sågkedjan och slå dig eller få dig ur jämvikt.
 - Bär kedjesågen i främre greppet med frånkopplad sågkedja och med bakåt riktat svärd. För transport och lagring av kedjesågen skall svärdskyddet sättas på.** En omsorgsfull hantering av kedjesågen reducerar risken för en oavsiktlig beröring med den roterande sågkedjan.
 - Följ anvisningarna för smörjning, kedjespänning och tillbehörsbyte.** En icke fackmässigt spänd eller smord sågkedja kan brista eller öka risken för bakslag.
 - Håll handtagen torra, rena och fria från olja och fett.** Med fett eller olja nedsmorda handtag är hala och kan leda till att kontrollen förloras.
 - Endast trävirke får sågas. Använd kedjesågen endast för de arbeten den**

är avsedd för - exempel: Kedjesågen får inte användas för sågning av plast, murverk eller byggmaterial som inte är i trä. Om kedjesågen används för icke ändamålsenliga arbeten kan farliga situationer uppstå.

- För ökad säkerhet rekommenderas montering av en jordfelsbrytare (RCD) med en felström på max. 30 mA används.

ORSAKER FÖR OCH ELIMINERING AV BAKSLAG:

Bakslag kan uppstå när svärdets nos berör ett föremål eller om virket böjer sig och sågkedjan kläms fast.

En beröring med svärdnosen kan ofta leda till en oväntad bakåtriktad reaktion varvid svärdet slår uppåt och mot användaren.

Om sågkedjan kommer i kläm på styrskenans överkant kan svärdet slå bakåt mot användaren.

Alla dessa reaktioner kan leda till att du förlorar kontrollen över sågen och i värsta fall skadas. Lita inte uteslutande på den säkerhetsutrustning som finns monterad på kedjesågen. När du använder kedjesågen bör du själv vidta vissa åtgärder för att kunna arbeta utan olyckor och skador. Bakslag uppstår till följd av missbruk eller felaktig hantering av elverktyget. Detta kan undvikas genom skyddsåtgärder som beskrivs nedan:

- **Håll i sågen med båda händerna varvid tummen och fingrarna skall omsluta kedjesågens handtag. Håll kroppen och armarna i ett läge som är lämpligt för att motstå bakslagskrafter.** Om lämpliga åtgärder vidtagits kan användaren behärska bakslagskrafterna. Släpp aldrig greppet om kedjesågen.
- **Undvik en onormal kroppsställning och såga inte över skulderhöjd.** Härvid undviks en oavsiktlig beröring med svärdsnosen och möjliggör en bättre kontroll över kedjesågen i oväntade situationer.
- **Använd alltid de reservsvärd och sågkedjor som tillverkaren föreskrivit.** Andra reservsvärd och sågkedjor kan leda till att kedjan brister eller till bakslag.
- **Följ tillverkarens anvisningar för skärpning och underhåll av sågkedjan.** För låg djupgångsbegränsning ökar risken för bakslag.

! VARNING: Vid dåliga förhållanden i det elektriska elnätet kan spänningsfall ske när utrustningen startar. Detta kan påverka annan utrustning (t.ex. blinkande lampor). Om nätimpedansen $Z_{max}=0.22+0.13j$ OHM, förväntas inga sådana störningar. (Vid behov kan du kontakta de lokala myndigheterna för ytterligare information).

SYMBOLER



Varning



Läs bruksanvisningen



Använd skyddsglasögon



Använd hörselskydd



Använd skyddsmask mot damm



Handskar med sågskydd



Skor med sågskydd, stålhätta och halkfri sula



Korrekt riktning för sågtänder



Kedjebroms



Tippkontakt kan göra att styrskenan flyttar sig plötsligt uppåt och bakåt vilket kan orsaka allvarliga skador på användaren.



Kontakt med styrtippskenan med något föremål bör undvikas



Använd inte bar en hand vid arbete med kedjesågen.



Använd alltid två händer vid arbete med kedjesågen.



Skyddsklass. Vid service använd alltid identiska reservdelare.



Skydda mot regn



Dra alltid ut stickproppen innan inställningsoch underhållsåtgärder vidtas eller om ätssladden skadats eller kapats.



Uttjänade elektriska produkter får inte kasseras som hushållsavfall. Återanvänd där det finns anläggningar för det. Kontakta dina lokala myndigheter eller återförsäljare för återvinningsråd.

ÄNDAMÅLSENLIG ANVÄNDNING

Kedjesågen är avsedd för fällning av träd samt kapning av stockar, kvistar, plank, brädor mm och kan användas för snitt längs och tvärs mot virkets fiberriktning. Sågen är inte lämplig för sågning av mineraliska material.

MONTERING



OBS! Kedjesågen får anslutas till nätströmmen först sedan den är fullständigt monterad.

När sågkedjan hanteras ska alltid skyddshandskar användas.

MONTERING AV SVÄRD OCH SÅGKEDJA

1. Packa försiktigt upp alla komponenter.
 2. Ställ upp kedjesågen på en plan yta.
 - 3. Använd alltid äkta WORX kedjor som konstruerats för kedjeskena.**
 4. Lägg in sågkedjan (8) i spåret som löper runt om svärdet (7). Kontrollera rätt löpriktning. Jämför kedjan med löpriktningssymbolen (14). Se till att kedjespänningshaken (18) är riktad utåt (Se A)
 5. Lägg kedjelänkarna kring kedjehjulet (13) och lägg upp svärdet (7) så att fästbulten (17) och svärdets båda styrmockar (15) griper in i de ovala hålen på svärdet (7) (Se B)
 6. Kontrollera att alla delar är korrekt monterade och hall svärdet med kedjan i detta läge. (Se C1)
 7. Lägg exakt upp kåpan, se till att kedjehaken (20) faster i skårorna på täckplattan(11). (Se C2)
 8. Skruva på täckplattan (11) med låsvredet (10). (Se D)
- Kedjan är ännu inte spänd. Spänning av kedjan beskrivs under "Kedjespänning".

SPÄNNING AV SÅGKEDJA

Kedjespänningen ska kontrolleras innan arbetet påbörjas, efter ett par snitt och under sågning i intervaller om 10 minuter. Speciellt vid nya sågkedjor måste man i början räkna med en viss töjning.



OBS! Koppla ifrån sågen från spänningskällan innan kedjespänningen justeras.

! **OBS! Skären på kedjan är vassa. Använd skyddshandskar när kedjan hanteras.**

! **OBS! Se till att alltid ha korrekt kedjespänning. En lös kedja kan öka risken för rekylar. En lös kedja kan hoppa av styrskenans spår. Detta kan skada operatören och kedjan. En lös kedja gör att kedjan, kedjeskenan och tänderna slits mycket fortare.**

! **Sågkedjans livslängd är huvudsakligen beroende på tillräcklig smörjning och korrekt spänning.**

! **Spänn inte en het sågkedja; efter avkylning krymper den och sitter sedan för kraftigt spänd på svärdet.**

1. Ställ upp kedjesågen på en plan yta.
2. Vrid kedjespännknappen (10) medurs tills rätt kedjespänninguppnåts. Korrekt kedjespänning kommer att uppnås automatiskt. Spärrhakkmekanismen förhindrar att kedjespänningen lossar. (Se E2)
3. Sågkedjan (8) har inte korrekt spänning om den i mitten kan lyftas upp ca. 3 – 6 mm. För kontroll dra upp sågkedjan med en hand mot sågens egenvikt. (Se E1)
4. När kedjan lossar skruva loss låsvredet/ kedjespänningsvredet helt och skruva sedan på täckplattan med låsvredet åtdragen igen.

KEDJESMÖRJNING

! **VIKTIGT: Kedjesågen levereras utan sågkedjeolja. Kom ihåg att fylla på olja innan sågen tas i bruk. Används kedjesågen utan sågkedjeolja eller med en oljenivå som ligger under minmarkeringen finns risk för att kedjesågen skadas.**

Kedjans livslängd och snitteffekt är beroende av att den smörjs optimalt. Därför smörjs sågkedjan under drift automatiskt med sågkedjeolja via oljemunstycket (16).

Påfyllning av oljetank:

1. Lägg upp kedjesågen med oljetanklocket uppåt på ett lämpligt underlag.
2. Rengör partiet kring oljetanklocket med en trasa och skruva sedan bort locket.

3. Tillför WORX kedjeolja tills behållaren är full.
4. Se till att smuts inte tränger in i oljetanken. Skruva åter fast tanklocket (4).

! **VIKTIGT: För luftutbyte mellan oljetanken och omgivningen har små kompensationskanaler tagits upp på oljetanklocket. För att undvika att olja rinner ut, bör man se till att sågen efter användning läggs i vågrätt läge (oljetanklocket 4 ska vara riktat uppåt).**

Använd uteslutande rekommenderad, biologiskt nedbrytbar smörjolja för att undvika skada på kedjesågen. Använd aldrig återvunnen olja eller spillolja. Om icke godkänd olja används, lämnas ingen garanti.

DRIFT INSTRUKTIONER

1. IN- OCH URKOPPLING (Se F)

! **OBS! Kontrollera nätspänningen! Kontrollera att strömkällans spänning överensstämmer med uppgifterna på maskinens typskylt.**

För start av sågen tryck in inkopplingsspärren (3), tryck sedan ned strömställaren Till/Från (2) och hall den i detta läge. Inkopplingsspärren (3) kan nu släppas. För fränkoppling släpp strömställaren Till/Från (2).

Sågen får inte bromsas upp med främre handskyddet (aktivering av kastbroms).

2. BACKSLAGSBROMS (Se G)

Kedjebromsen är en skyddsmekanism som löser ut via främre handskyddet (5) när sågen kastar bakåt. Kedjan bromsas upp på kort tid. Funktionstesta då och då. Skjut främre handskyddet (5) framåt (läge ②) och koppla helt kort på kedjesågen.

Kedjan får nu inte starta. För upplåsning av kastbromsen släpp strömställaren Till/Från (2) och dra tillbaka främre handskyddet (5) (läge ①).

Så här används kedjesågen

-Är oljetanken påfylld? Kontrollera oljenivån i synglaset (19) innan arbetet påbörjas och regelbundet under arbetets gång. Fyll på olja när oljenivån sjunkit till synglasets undre kant. Full tank räcker för ca. 16 minuter sågning,

men är givetvis beroende av pauser och arbetets intensitet. (Se H)

– Är kedjan korrekt spänd och skärpt?

Kontrollera kedjespänningen under arbetet i intervaller om 10 minuter. Speciellt vid nya sågkedjor måste man räkna med ökad töjning. Sågkedjans tillstånd påverkar i hög grad sågens effekt. Endast välskärpta kedjor skyddar mot överbelastning.

– Har kedjebromsen låst upp funktion kontrollerats?

– Använder du den skyddsutrustning som behövs? Använd skyddsglasögon och hörselskydd. Vi rekommenderar ytterligare skyddsutrustning för huvud, händer, ben och fötter. Lämpliga skyddskläder minskar risken för kroppsskada till följd av utslungade partiklar och vid oavsiktlig beröring av sågkedjan.

Den automatiska kedjesmörjningens funktion kan enklast kontrolleras genom att starta sågen och sedan hålla sågnosen mot ett papp eller papper på marken. Obs! Berör inte marken med sågkedjan, håll ett säkerhetsavstånd på 20 cm. Om oljespåret tilltar fungerar oljeautomatiken felfritt. Om olja inte matas ut även om oljetanken är full, slå upp under "Felsökning" eller uppsök serviceverkstad.

"Troubleshooting" eller kontakta WORX kundservicerepresentant eller godkänd serviceombud.

Kast (Se G)

Ett kast uppstår när påkopplad kedjesåg plötsligt slungas uppåt eller bakåt; detta kan hända om svärdnosen berör virket eller om kedjan kommer i kläm. Vid kast kan sågen reagera på oförutsebart sätt och orsaka allvarliga kroppsskador på person som använder sågen eller på personer som befinner sig inom sågområdet.

Snitt i sidled, med lutning eller långsgående snitt måste utföras med stor försiktighet eftersom tagganslaget inte kan användas i dessa fall.

För undvikande av kast:

– Lagg an kedjesågen möjligast plant.

– Arbeta aldrig med lös, töjd eller kraftigt nedsliten sågkedja.

– Skärp sågkedjan på föreskrivet sätt.

– Såga aldrig över axelhöjd.

– Använd inte sågnosen för sågning.

– Håll alltid i kedjesågen med båda händerna.

– Använd alltid en kasthämmande sågkedja.

– Använd tagganslaget som hävarm.

– Se till att kedjan har rätt spänning.

Allmänna anvisningar

Håll alltid tag i kedjesågen med båda händerna, vänstra handen på främre handtaget och högra handen på bakre handtaget. Omslut alltid handtagen med tummen och fingrarna. Sågning får aldrig ske med en hand. Se till att nåtsladden är dragen bakåt och på betryggande avstånd från sågkedja och sågat material; håll sladden i ett läge så att den inte kan fastna i kvistar och grenar. (Se G)

Se till att du under sågning står stadigt. Håll kedjesågen något till höger om kroppen. (Se I) Kedjan måste rotera med full hastighet innan den läggs an mot virket. Använd tagganslaget (9) för att fixera kedjesågen på virket. Använd under sågning tagganslaget som hävarm. (Se J)

Vid sågning av kraftiga grenar eller stockar lägg an tagganslaget längre ned. Dra kedjesågen bakåt för att lossa tagganslaget och lägg sedan an på nytt ännu längre ned. Dra inte ut sågen ur sågspåret.

Vid sågning tryck inte för hårt mot sågkedjan utan låt den själv arbeta genom att via tagganslaget utöva ett lätt hävarmstryck.

Använd inte sågen med utsträckta armar.

Försök inte sträcka dig mot svåråtkomliga ställen och saga aldrig uppklättad på en stege. Såga aldrig över axelhöjd. (Se K)

Bästa sågresultat uppnås om kedjehastigheten inte tillåts sjunka till följd av överbelastning.

Var försiktig vid sågsnittets slut. När sågen går fritt ändras oväntat viktfordelningen. Risk finns för att ben och fötter skadas.

Dra ut sågen ur sågspåret med roterande kedja.

Sågning av stockar

Följande säkerhetsföreskrifter ska beaktas:

Lägg upp stocken enligt bild och stöd den

på så sätt att sågspåret inte går igen och klämmer fast sågkedjan. (Se I,L)
Kortare trästycken ska för sågning riktas upp och spännas fast.

Såga endast föremål av trä Undvik att med sågkedjan beröra stenar och spikar då dessa kan slungas upp, skada sågkedjan och orsaka allvarliga kroppsskador hos användaren eller personer som står i närheten av arbetsområdet.

Se till att påkoppad såg inte berör trådstängsel eller marken.

Sågen är inte avsedd för gallring/röjning av tuna kvistar.

Längsgående snitt ska utföras med stor uppmärksamhet då tagganslaget (9) inte kan användas för detta arbete. Styr sågen i liten vinkel för att undvika kast.

Vid sågning på sluttning stå alltid ovanför eller på sedan om stammen eller liggande virke.

Se upp för stubbar, grenar, rötter mm som innebär snubblingsrisk.

Sågning av virke under spänning (Se L)

Vid sågning av kvistar eller träd som sitter i spänn är olycksriskerna speciellt stora. Iakttag största försiktighet. **Dylika arbeten får utföras endast av utbildad personal.**

Stöds virket på båda sidorna, såga först uppifrån (Y) en tredjedel av stammens diameter och kapa därefter från undre sidan (Z) på samma ställe för att hindra att virket splittras och sågen kommer i kläm. Undvik att beröra marken med sågkedjan. Stöds virket endast på den ena sidan, såga först från under sidan (Y) en tredjedel av stammens diameter uppåt och kapa sedan stammen från övre sidan (Z) på samma ställe för att hindra att virket splittras och sågen kommer i kläm.

Fällning av träd (Se M)

Använd alltid en hjälm som skydd mot nedfallande grenar.

Med kedjesågen får endast träd fällas vars stamdiameter är mindre än svärdets längd.

① **Säkra arbetsområdet. Kontrollera att varken personer eller djur uppehåller sig**

inom trädets fallområde.

Försök aldrig få loss en inklämd såg med motorn igång. Använd träkilar för att få ut sågkedjan.

Om två eller flera personer arbetar inom samma område ska avståndet mellan personerna vara minst dubbelt så långt som trädets. Vid fällning av träd bör man se till att andra personer inte utsätts för risker, att distributionsledningarna inte skadas och att inga saksador uppstår. Om ett träd råkar beröra en distributionsledning ska energiverket underrättas omedelbart.

Vid sågning på sluttning ska kedjesågens användare stå ovanför det träd som fälls, eftersom det fällda trädets troligen kommer att rulla eller slira nedför sluttningen.

② Före fällning bör en reträttväg planeras och eventuellt röjas. Reträttvägen bör väljas snett bakåt från väntad fallinje.

③ Före fällning bör hänsyn tas till trädets naturliga lutning, grenarnas lägen och vindriktningen för att kunna bedöma trädets fällriktning. Ta bort smuts, stenar, lös bark, spikar och ståltrådar från trädets

Riktsskär: Såga ett skär (X – W) till ett djup på en 1/3 av trädets diameter i rätt vinkel mot fällriktningen. Såga först det undre vågräta riktsskåret. Härvid undviks inklämning av sågkedja eller styrskena vid sågning av övre riktsskär.

Fällskär: Fällskåret (Y) måste sågas minst 50 mm ovanför det vågräta riktsskåret. Fällskåret bör vara parallellt med riktsskåret. Gör fällskåret endast så djupt att en brytmån blir kvar (brytlist) som fungerar som ett gångjärn. Brytmånen hindrar trädets från att vrida sig och falla i fel riktning. Såga inte av brytmånen. När fällskåret närmar sig brytmånen bör trädets börja falla. Om det visar sig att trädets inte kommer att falla i önskad riktning eller det lutar bakåt och eventuellt klämmer fast sågkedjan, ska sågningen avbrytas och skåret öppnas med hjälp av kilar i trä, plast eller aluminium. Så att trädets faller i önskad riktning.

När trädets börjar falla, ska kedjesågen tas ur skåret, fränkopplas och läggas bort samt den som sågat ska lämna riskområdet via planerad reträttväg. Se till att du inte snavar

över grenar och kvistar som fallit ned. Genom inslagning av en kil (Z) i vågräta snittet måste nu trädet fällas. Se upp för nedfallande grenar och kvistar när trädet börjar falla.

Kvistning (Se N)

Vid kvistning kapas kvistarna på fällt träd. Kapa sist större kvistar som är riktade nedåt och som stöder trädet. Kapa mindre kvistar med ett snitt som bilden visar. Kvistar som står under spänning ska kapas underifrån uppåt för att undvika att sågen kläms fast.

Kapning av trädstam (Se O)

Vid kapning sågas fällt träd i bitar. Se till att du står stadigt och fördelar kroppsvikten lika på båda fötterna. Om möjligt ska stammen stödas med kvistar, balkar eller kilar. Följ de enkla anvisningarna för lätt sågning. Om trädstammen över hela längden ligger an mot underlaget kapas stammen uppifrån. Om trädstammen enligt figur ligger an endast på en ända, såga först 1/3 av stammens diameter från undre sidan och sedan resten uppifrån mot underskåret. (Se P)

Om trädstammen enligt figur ligger an mot båda ändorna, såga först 1/3 av stammens diameter från övre sidan och sedan 2/3 från undre sidan mot överskåret. (Se Q) Vid sågning på slutning, stå alltid ovanför trädstammen som figuren visar. För att vid "genomsågningsmomentet" bibehålla full kontroll över sågen, reducera mottrycket vid slutet av kapningen utan att lossa det stadiga greppet om kedjesågens handtag. Se till att sågkedjan inte berör marken. När snittet är färdigt vänta tills sågkedjan stannat innan du tar bort kedjesågen ur skåret. Koppla från kedjesågens motor innan du går till nästa träd. (Se R)

UNDERHÅLL OCH RENGÖRING

Innan underhåll utförs ska stickproppen dras ur väggtaget.

Märk: Lång och tillförlitlig drift kan endast garanteras om följande underhållsarbeten

regelbundet utförs.

Kontrollera regelbundet kedjesågen avseende defekter som t. ex. lös, avhoppad eller skadad sågkejda, lösa skruvförband och slitna eller skadade komponenter.

Kontrollera att kåporna och skyddsanordningarna är felfria och korrekt monterade. Nödvändiga reparationer eller underhållsarbeten ska utföras innan kedjesågen tas i bruk.

Om i kedjesågen trots exakt tillverkning och sträng kontroll störning skulle uppstå, bör reparation utföras av auktoriserad serviceverkstad för elverktyg.

Före transport av kedjesåg ska oljetanken ovillkorligen tömmas.

Byte/vändning av sågkedja och svärd

Kontrollera sågkedjan och svärdet enligt avsnitt "Spänning av sågkedja".

Svärdets styrspar slits med tiden. Vid byte av sågkedja sväng svärdet 180° för att kompensera förslitningen.

Kontroll av kedjehjul. Om kedjehjulet till följd av hög belastning slitits eller skadats måste det bytas ut på en serviceverkstad.

Om kedjeskenan är sliten eller skadad ta loss kedjehaken genom att lossa skruvarna motors. Fäst sdan spänningshaken i den nya skenan genom att dra åt skruvarna medurs. Hakens utskjutande del (a) måste inpassas i skenhålet. (Se S)

Skärpning av sågkedja

Låt en yrkesman slipa kedjan eller gör det själv genom att använda slipsatsen. Beakta bifogad slipanvisning.

RENGÖRING/LAGRING

Rengör kedjesågens plasthus med en mjuk borste och en ren trasa. Använd varken vatten, lösningsmedel eller polermedel. Avlägsna alla föroreningar, speciellt då från motorns ventilationsöppningar.

Efter 1 till 3 timmars drift ska skyddskåpan, svärdet och kedjan demonteras och rengöras med en borste.

Rengör området under skyddskåpan, kedjehjulet och svärdfästet från föroreningar.



FELSÖKNING

Symptom	Möjliga orsaker	Åtgärd
Kedjesågen fungerar inte	Kastbromsen har löst ut Strömförsörjning saknas Vägguttaget defekt Nätsladden skadad Säkring defekt	Dra handskyddet tillbaka till läget ① (bild G) Kontrollera strömförsörjningen Prova med annan strömkälla, byt vid behov Kontrollera nätsladden, byt vid behov Byt ut säkringen
Kedjesågen arbetar intermittent	Nätsladden skadad Extern glappkontakt Intern glappkontakt Strömställaren defekt	Kontrollera nätsladden, byt vid behov Uppsök serviceverkstad Uppsök serviceverkstad Uppsök serviceverkstad
Sågedjan torr	Ingen olja i oljetanken Oljetanklockets ventilationshål tilltäppta Oljeutloppskanalen tilltäppt	Fyll på olja Rengör oljetanklocket Åtgärda oljeutloppskanalen
Backslagsbroms/ startbroms	Problem med kopplingsmekanism i främre handskyddet	Uppsök serviceverkstad
Kedjan/styrskenan heta	Ingen olja i oljetanken Oljetanklockets ventilationshål tilltäppta Oljeutloppskanalen tilltäppt Kedjespänningen för hög Kedjan är oskarp	Fyll på olja Rengör oljetanklocket Åtgärda oljeutloppskanalen Ställ in kedjespänningen Efterslipa eller byt ut kedjan
Kedjesågen rycker, vibrerar eller sågar ej korrekt	Kedjespänningen för lös Kedjan är oskarp Kedjan försliten Sågtänderna riktade åt fel håll	Ställ in kedjespänningen Efterslipa eller byt ut kedjan Byt ut kedjan Montera sågedjan på nytt med tänderna i rätt riktning

Använd aldrig verktyg med defekta På/Av brytare eller defekt kedjebroms (Handskydd).
Vid eventuella andra typer av tekniska fel kontakta vår hjälplinje eller ett lokalt servicecenter.

Rengör oljemunstycket med en ren trasa. Om kedjesågen ska lagras under en längre tid, rengör sågkedjan och svärdet. Kedjesågen ska lagras på ett säkert och torrt ställe som är oåtkomligt för barn. För att undvika uttrinnande olja rinner ska sågen läggas bort i vågrätt läge (oljepåfyllningsskruven riktad uppåt). Vid förvaring i säljförpackningen måste oljetanken vara fullständigt tömd.

MILJÖSKYDD

 Uttjänade elektriska produkter får inte kasseras som hushållsavfall. Återanvänd  där det finns anläggningar för det. Kontakta dina lokala myndigheter eller återförsäljare för återvinningsråd.

EC DEKLARATION OM ÖVERENSSTÄMMELSE

Vi,
POSITEC Germany GmbH
Theodor-Heuss-Ring 1-3
50668 Köln

Förklarar att denna produkt,
Beskrivning **WORX Kedjesåg**
Typ **WG300E WG301E WG302E WG303E**
Funktion
För fällning av träd samt kapning av stockar, kvistar, plank, brädor mm

Uppfyller följande direktiv,
EG Maskindirektiv
2006/42/EC
EG Lågspänningsdirektiv
2006/95/EC
EG Elektromagnetiskt kompatibilitetsdirektiv
2004/108/EC
Bullerdirektiv för utomhusutrustning
2000/14/EC ändrad av 2005/88/EC
- Konformitetsutvärderingsprocedur enligt **Bilaga VI**
- Uppmätt bullernivå **105dB(A)**
- Deklarerad garanterad bullernivå **108dB(A)**

Standarder överensstämmer med:

EN 60745-1	EN 60745-2-13
EN ISO 3744	EN 55014-1
EN 55014-2	EN 61000-3-2
EN 61000-3-11	

Personen som godkänts att sammanställa den tekniska filen.

Namn: Russell Nicholson
Adress: Positec Power Tools (Europe) Ltd, PO Box 152, Leeds, LS10 9DS, UK





Jacky Zhou 

2011/09/13
Jacky Zhou
POSITEC Kvalitetsdirektör

1. ARKA TUTAÇ
2. ACMA/KAPAMA MALTERİ
3. KAPAMA EMNİYETİ
4. YAĞ HAZNESİ KAPAĞI
5. ZİNCİR FRENI (EL KORUMA TERTİBATI)
6. ÖN TUTAÇ
7. PALA
8. TESTERE ZİNCİRİ
9. ÇENGELİ DAYAMAK
10. GERİCİ TUTAMAK / ZİNCİR GERME DÜĞMESİ
11. KAPAK
12. BIÇAK KORUMA KAPAĞI
13. ZİNCİR ÇARKI
14. DÖNME VE KESME YÖNÜ SEMBOLÜ
15. PALA KILAVUZ MESNEDİ
16. YAĞ MEMESİ
17. TESPİT PİMİ
18. ZİNCİR GERİLİM KANCASI
19. YAĞ SEVİYE GÖSTERGESİ (Bkz H)
20. ZİNCİR TUTMA PİMİ (Bkz C2)

* Tasvir edilen veya açıklanan aksesuarların hepsi standard paketlemelerde dahil değildir.

TEKNİK VERİLER

	WG300E	WG301E	WG302E	WG303E
Nominal voltaj işletme gücü	220-240V~50/60Hz	220-240V~50/60Hz	220-240V~50/60Hz	220-240V~50/60Hz
Zincir çubuk uzunluğu	1800W		2000W	
Zincir hızı	350mm	400mm	350mm	400mm
Yağ deposu kapasitesi	10m/s		12m/s	
Zincir dişi	200ml			
Zincir halkası sayısı	3/8"			
Zincir ölçüsü	53	57	53	57
Testere zinciri tipi	0.05"			
Kol tipi	Oregon (91VG053X)	Oregon (91VG057X)	Oregon (91VG053X)	Oregon (91VG057X)
Makine ağırlığı (zincir ve kol dahildir):	Oregon, (140SCEA041)	Oregon, (160SCEA041)	Oregon, (140SCEA041)	Oregon, (160SCEA041)
Çift elektrik izolasyonu	4.7kg	4.8kg	4.7kg	4.8kg
Δπλα ή μόνωση	 /II	 /II	 /II	 /II

GÜRÜLTÜ VE TİTREŞİM VERİLERİ

Ağırlıklı ses basıncı	$L_{PA}:93dB(A)$ $K_{PA}=3dB(A)$
Ağırlıklı ses gücü	$L_{WA}:105dB(A)$ $K_{WA}=3dB(A)$
Ses basıncı 80dB(A) aşarsa kulaklık kullanınız	
Ölçülen tipik titreşim	$5.2m/s^2$ $K=1.5m/s^2$

– Bu talimatta belirtilen titreşim seviyesi göre normlandırılmış bir ölçme yöntemi ile tespit edilmiştir ve elektrikli el aletlerinin karşılaştırılmasında kullanılabilir.

– Bu değer geçici olarak titreşim seviyesinin tahmin edilmesine uygundur.

– Ancak elektrikli el aleti başka kullanım alanlarında kullanılırken, farklı uçlarla kullanılırken veya yetersiz bakımla kullanılırken, titreşim seviyesi belirtilen değerden farklı olabilir. Titreşim yükünü tam olarak tahmin edebilmek için aletin kapalı olduğu veya çalıştığı halde kullanılmadığı süreler de dikkate alınmalıdır. Bu, toplam çalışma süresi içindeki titreşim yükünü önemli ölçüde azaltabilir. Titreşimin kullanıcıya bindirdiği yük için önceden ek güvenlik önlemleri alın. örneğin: Elektrikli el aletinin ve uçların bakımı, ellerin sıcak tutulması, iş aşamalarının organize edilmesi.

! **UYARI:** Güçle çalışan aletin titreşim salınım değeri, aşağıdaki örneklerle ve aletin nasıl kullanıldığına bağlı olarak, bildirilen değerden farklılık gösterebilir:

Aletin nasıl kullanıldığı ve malzemelerin nasıl kesildiği veya delindiği.

Aletin iyi durumda ve iyi bakılmış olup olmadığı

Alet için doğru aksesuarın kullanılması ve bunların keskin ve iyi durumda olup olmadıkları.

Tutacak yerdeki kolun sıkılığı ve herhangi bir titreşim önleyici aksesuarın kullanılıp kullanılmadığı.

Ve aletin tasarlandığı amaca ve buradaki talimatlara göre kullanılıp kullanılmadığı.

Bu aletin kullanımı yeterli derecede idare edilmezse, el-kol titreşimi sendromuna neden olabilir

UYARI: Keskin olmak gerekirse, kullanım durumu sırasındaki maruz kalma seviyesinin tahmini yapılırken aletin kapalı olduğu, boş olarak çalışıp herhangi bir iş yapmaması gibi çalışma döngüsünün tüm parçaları hesaba katılmalıdır. Toplam çalışma süresi boyunca, bu maruz kalma seviyesini önemli ölçüde azaltabilir.

Titreşime maruz kalma riskinizi indirmeye yardımcı olmak.

HER ZAMAN keskin keskinler, matkap ve bıçaklar kullanın

Bu alete talimatlara uygun olarak bakım yapın ve iyi yağlayın (uygun olarak yerlere)

Alet düzenli olarak kullanılacaksa, titreşimi önleyici aksesuarlara yatırım yapın.

Aletleri 10°C ve altı ısılarda kullanmaktan kaçının

Herhangi bir titreşimli aletin kullanımını bir kaç güne dağıtmak için iş programınızı planlayın.

AKSESUARLAR

	WG300E	WG301E	WG302E	WG303E
Testere zinciri yatağı	100ml	100ml	100ml	100ml
Bıçak koruma kapağı	1	1	1	1
Testere zinciri	1	1	1	1
Pala	1	1	1	1

179

Bütün Aksesuarlarınızı bu cihazı aldığınız mağazadan almanızı tavsiye ederiz. Tanınmış markalı iyi kalite aksesuar kullanınız. Seçeceğiniz uçlar giriştiğiniz işle bağlantılıdır. Daha fazla bilgi için aksesuar paketini tetkik ediniz. Mağaza personeli size yardımcı olacak ve önerilerini getireceklerdir.

GENEL ELEKTRİKLİ ALET GÜVENLİK UYARILARI



DİKKAT! Bu talimatın bütün hükümlerini okuyun.

Aşağıdaki talimat hükümlerine uyarırken hata yapılacak olursa, elektrik çarpmaları, yangın ve/veya ağır yaralanmalara neden olunabilir.



UYARI: Sembolü ile gösterilen tüm güvenlik uyarılarını ve talimatları okuyun.

İleride bakmak için tüm uyarıları ve talimatları saklayın.

Aşağıda kullanılan "Elektrikli el aleti" kavramı ile akım şebekesine bağlı elektrikli el aletleri (bağlantı kablolu) ve batarya ile çalışan elektrikli el aletleri (bağlantı kablolu) ifade edilmektedir.



GENEL ELEKTRİKLİ ALET GÜVENLİK UYARILARI -ÇALIŞMA YERİ

- 1) **Çalıştığınız yeri temiz ve düzenli tutun.** İşyerindeki düzensizlik ve yetersiz aydınlatma kazalara neden olabilir.
- 2) **Yanıcı sıvıların, gazların veya tozların bulunduğunu patlama tehlikesi olan yer ve makinelerde aletinizle çalışmayın.** Elektrikli el aletleri, toz veya buharların tutuşmasına veya yanmasına neden olan kıvılcımlar çıkarırlar.
- 3) **Elektrikli el aletinizle çalışırken çocukları ve başkalarını çalışma alanınızın uzağında tutun.** Yakınıınızda bulunan kişiler dikkatinizi dağıtabilir ve bu da alet üzerindeki kontrolünüzü kaybetmenize neden olabilir.



GENEL ELEKTRİKLİ ALET GÜVENLİK UYARILARI - ELEKTRİKSEL GÜVENLİK

- 1) **Aletinizin bağlantı fişi prize uymalıdır. Fişi hiçbir şekilde değiştirmeyin. Koruyucu topraklamalı aletlerle adaptörlü fiş kullanmayın.** Değiştirilmemiş, orijinal fiş ve uygun prizler elektrik çarpması tehlikesini azaltır.

- 2) **Borular, kalorifer tesisatı, ısıtıcılar ve buzdolapları gibi topraklanmış yüzeylerle bedensel temasa gelmekten kaçının.** Eğer bedeniniz topraklanacak olursa yüksek bir elektrik çarpması tehlikesi ortaya çıkar.
- 3) **Aletinizi yağmur ve nemden koruyun.** Elektrikli el aletinin içine suyun sızması elektrik çarpması tehlikesini yükseltir.
- 4) **Kabloyu kendi amacı dışında kullanmayın; örneğin aleti kablodan tutarak taşımayın, aleti kablo ile asmayın veya kablodan çekerek fişi prizden çıkarmayın.** Kabloyu aşırı sıcaktan, yağlardan, keskin kenarlı cisimlerden veya aletin hareketli parçalarından uzak tutun. Hasarlı veya dolaşmış kablo elektrik çarpması tehlikesini yükseltir.
- 5) **Elektrikli el aletinizle açık havada çalışırken mutlaka açık havada kullanılmaya müsadeeli uzatma kablosu kullanın.** Açık havada kullanılmaya uygun ve müsadeeli uzatma kablosunun kullanılması elektrik çarpması tehlikesini azaltır.
- 6) **Elektrikli aleti nemli bir yerde çalıştırmak zorunda iseniz, artan akım aygıtı (RCD) ile korunan bir besleme kullanın.** RCD kullanımı elektrik çarpması riskini düşürür.



GENEL ELEKTRİKLİ ALET GÜVENLİK UYARILARI -KİŞİLERİN GÜVENLİĞİ

- 1) **Dikkatli olun, ne yaptığınıza dikkat edin ve elektrikli el aletinizle çalışırken makul hareket edin. Yorgunsanız, hap, ilaç veya alkol almışsanız aletinizi kullanmayın.** Aletinizi kullanırken bir anlık dikkatsizliğiniz ciddi yaralanmalara yol açabilir.
- 2) **Daima kişisel koruma donanımları ve bir koruyucu gözlük kullanın.** Elektrikli el aletinin türü ve kullanımına uygun olarak kullanacağınız toz maskesi, kaymayan sağlam iş ayakkabıları, koruyucu kask veya koruyucu kulaklık gibi kişisel koruma donanımlarını kullanmanız yaralanma tehlikesini büyük ölçüde azaltır.

- 3) **İstmeden başlamaları önleyin. Güç kaynağına ve/veya pil ünitesine bağlamadan, aracı almadan veya taşımadan önce şalterin kapalı konumunda olduğundan emin olun.**

Aleti taşırken parmağınız açma/kapama şalteri üzerinde ise veya aleti açık durumda akım şebekesine bağlayacak olursanız kaza tehlikesi ile karşılaşabilirsiniz.

- 4) **Aleti çalıştırmadan önce ayar aletlerini veya tornavidaları aletten uzaklaştırın.** Dönen alet parçasına temas halinde bulunan bir uç veya anahtar yaralanmalara neden olabilir.

- 5) **Kendinize çok fazla güvenmeyin. Duruşunuzun güvenli olmasına dikkat edin ve daima dengeni koruyun.** Bu sayede aletinizi beklenmedik durumlarda daha iyi kontroledersiniz.

- 6) **Uygun iş giysileri giyin. Alışırken çok bol giysiler giymeyin ve takı takmayın. Saçlarınızı, giysilerinizi ve eldivenlerinizi aletin hareketli parçalarından uzak tutun.** Bol giysiler, takılar veya uzun saçlar aletin hareketli parçaları tarafından tutulabilir.

- 7) **Aletinize toz emme donanımı ve toz tutma donanımı takılabiliyorsa, bunların bağlı olup olmadığını ve doğru işlev görüp görmediklerini kontrol edin.** Bu gibi donanımların kullanılması tozlardan gelebilecek tehlikeleri azaltır.

⚠ GENEL ELEKTRİKLİ ALET GÜVENLİK UYARILARI -ELEKTRİKLİ EL ALETLERİYLE DİKKATLİ ÇALIŞMAK VE ALETİ DOĞRU KULLANMAK

- 1) **Aletinizi aşırı ölçüde zorlamayın. İşinize uygun elektrikli el aletini kullanın.** Uygun elektrikli el aleti ile belirtilen performans alanında daha iyi ve daha güvenli çalışırsınız.
- 2) **Açma/kapama şalteri arızalı olan elektrikli el aletini kullanmayın.** Açılıp kapanamayan bir elektrikli el aleti tehlikelidir ve onarılması gerekir.
- 3) **Herhangi bir ayar yapmadan, aksesuarları değiştirmeden veya**

elektrikli aletleri saklamadan önce fişin güç kaynağı ile olan bağlantısını kesin ve pil ünitesini elektrikli aletten çıkarın. Bu önlem, aletin kontrolünüz dışında ve istenmeden çalışmasını önler.

- 4) **Kullanım dışında iken elektrikli el aletinizi çocukların ulaşamayacağı bir yerde saklayın. Aleti kullanmayı bilmeyen veya bu güvenlik talimatını okumayan kişilerin aleti kullanmasına izin vermeyin.** Deneyimsiz kişiler tarafından kullanıldıkları takdirde elektrikli el aletleri tehlikeli olabilirler.

- 5) **Aletinizin bakımını özenle yapın. Aletin hareketli parçalarının kusursuz işlev görüp görmediklerini ve sıkışmadıklarını, parçaların kırık veya hasarlı olup olmadıklarını kontrol edin, aksi takdirde alet işlevini tam olarak yerine getiremez. Aletinizi kullanmadan önce hasarlı parçaları onartın.** Birçok iş kazası aletlerin kötü ve yetersiz bakımından kaynaklanır.

- 6) **Kesici uçları keskin ve temiz tutun.** İyi bakım görmüş kesici uçlar daha ender sıkışır ve daha iyi yönlendirilirler.

- 7) **Elektrikli el aletlerini, aksesuarı, uçları ve benzerlerini bu güvenlik talimatına uygun olarak ve alet tipine özgü kurallara uyarak kullanın.** Aletinizi kullanırken çalışma koşullarını ve yaptığınız işi daima dikkate alın. Elektrikli el aletlerini kendileri için öngörülen işlerin dışında kullanmak tehlikeli durumların ortaya çıkmasına neden olabilir.
- 8) **Tutma yerlerinin kuru olmasını, üzerinde yağ ve gres bulunmamasını sağlayın.** Kaygan tutma yerleri güvenli bir tutuşa ve beklenmedik durumlarda aletin kontrol edilmesine izin vermez.

⚠ GENEL ELEKTRİKLİ ALET GÜVENLİK UYARILARI - SERVIS

- 1) **ALETİNİZİ SADECE UZMAN BİR ELEMANA VE ORJİNAL YEDEK PARÇALAR KULLANDIRARAK ONARTIN.** Böylelikle aletin güvenliğini korumuş olursunuz.
- 2) **Güç kablosunun değiştirilmesi**

gerekirse, kablo güvenlik tehlikesini önlemek için üretici veya temsilcisi tarafından değiştirilmelidir.

ZİNCİRLİ AĞAÇ KESME TESTERELERİ İÇİN UYARILAR

- 1. Testere çalışır durumda iken kendinizi testere zincirinden uzak tutun. Testereyi çalıştırmadan önce zincirin hiçbir yere temas etmediğinden emin olun.** Zincirli ağaç kesme testeresi ile çalışırken bir anlık dikkatsizlik giysilerinizin veya bir uzvunuzun testere zinciri tarafından tutulmasına yol açabilir.
- 2. Sağ elinizle zincirli ağaç kesme testeresinin arka tutamağını ve sol elinizle de ön tutamağını sıkıca kavrayın.** Zincirli ağaç kesme testeresinin başka bir biçimde tutulması yaralanma rizikosunu arttıracığından uygulanmasına müsaade yoktur.
- 3. Koruyucu gözlük ve koruyucu kulaklık kullanın. Başınız, elleriniz, bacaklarınız ve ayaklarınız için de koruyucu donanım kullanmanızı tavsiye ederiz.** Uygun koruyucu giysiler yaralanma tehlikesini azaltır, etrafa savrulan talaş parçacıkların sizi korur, testere zinciri ile tesadüfen temase gelmenizi önler.
- 4. Ağaç üstünde zincirli ağaç kesme testeresini kullanmayın.** Ağaç üstünde zincirli ağaç kesme testeresinin kullanılması yaralanma tehlikesi yaratır.
- 5. Duruşunuzun daima güvenli olmasına dikkat edin ve zincirli ağaç kesme testeresini sadece sağlam, düz ve güvenli bir zeminde kullanın.** Kaygan ve sağlam olmayan zeminlerde merdiven kullandığınız takdirde dengenizi ve zincirli ağaç kesme testeresinin kontrolünü kaybedebilirsiniz.
- 6. Gergin bir dalı keserken bu dalın geriye doğru yaylanacağını göz önünde bulundurun.** Ahşap elyaflarındaki gerginlik kuvveti açığa çıkarsa gerilmiş bulunan dal kullanıcıya rastlayabilir ve/veya

zincirli ağaç kesme testeresi kontrolden çıkabilir.

- 7. Fundaları ve fidanları keserken özellikle dikkatli olun.** İnce malzeme testere zinciri tarafından kavranıp size çarpabilir veya dengenizi bozabilir.
- 8. Zincirli ağaç kesme testeresini zincir hareketsiz dururken ön taraftaki tutamağından tutarak ve kılavuz ray arka tarafı gösterir durumda iken taşıyın.** Testereyi taşıyarak veya saklarken daima koruyucu kapağını kapatın. Zincirli ağaç kesme testeresi ile dikkatli çalışmak dönen zincire yanlışlıkla temas edilme tehlikesini azaltır.
- 9. Yağlama, zincir germe ve aksesuar değiştirme konusundaki talimat hükümlerine uyun.** Usulüne uygun olarak gerilmeyen zincir kopabilir veya geri tepme tehlikesi ortaya çıkarabilir.
- 10. Tutamakları kuru, temiz ve yağsız tutun.** Yağlı tutamaklar kayabilir ve aletin kontrolünü kaybedebilirsiniz.
- 11. Bu testere ile sadece ahşap malzemeyi kesin. Zincirli ağaç kesme testeresini sadece kendisi için öngörülen işlerde kullanın- Örnek: Zincirli ağaç kesme testeresini plastikleri, duvarları veya ahşap olmayan yapı malzemelerini kesmek için kullanmayın.** Zincirli ağaç kesme testeresinin usulüne aykırı kullanımı tehlikeli durumların ortaya çıkmasına neden olabilir.
- 12. Güvenlimi artırmak için maksimum 30mA'lık hatalı akım FI şalterinin (RCD) kullanılmasını öneririz.**

GERİ TEPME NEDENLERİ VE GERİ TEPMEYİ ÖNLEME YÖNTEMLERİ:

Kılavuz ray bir nesneye temas eder, ahşap malzeme eğilir veya testere zinciri kesilen yerde sıkıştırsa geri tepme ortaya çıkar. Kılavuz rayın ucu bir nesneye temas edecek olursa bazı durumlarda arkaya doğru beklenmeden bir tepki meydana gelebilir, kılavuz ray yukarıya ve kullanıcıya doğru hareket edebilir. Testere zinciri kılavuz rayın üst kenarından sıkışacak olursa ray kullanıcıya doğru geri tepebilir.

Bu reaksiyonlardan her biri testerenin kontrolünü kaybetmenize ve ağır biçimde yaralanmanıza neden olabilir. Bu nedenle sadece zincirli ağaç kesme testereleri içindeki koruyucu donanımına güvenmeyin. Zincirli ağaç kesme testeresinin kullanıcısı olarak kaza ve yaralanmalara karşı çeşitli önlemler almanız gerekir. Geri tepme olayı elektrikli el aletinin yanlış veya hatalı kullanımından kaynaklanır. Bu tehlike aşağıda belirtilen önlemlerin alınması ile önenebilir:

- **Başparmağınız ve diğer parmaklarınız tutamağı kavrayacak biçimde testereyi iki elinizle sıkıca tutun. Bedeninizi ve kollarınızı muhtemel geri tepme kuvvetleri karşılayabilecek bir konuma getirin.** Uygun önlemler alındığı takdirde kullanıcı geri tepme kuvvetlerini karşılayabilir. Zincirli ağaç kesme testeresini hiçbir zaman serbest bırakmayın.
- **Kesme işlemi yaparken bedeniniz anormal bir durumda olmasın ve omuzunuzdan yüksekte kesme yapmayın.** Bu sayede kılavuz rayın ucu ile teması önlersiniz ve beklenmedik durumlarda testereyi daha kontrollü tutabilirsiniz.
- **Daima üretici tarafından öngörülen yedek rayı ve testere zincirlerini kullanın.** Yanlış yedek raylar ve zincirler kopabilir veya geri tepme kuvvetinin oluşmasına neden olabilir.
- **Üreticinin testere zincirini bileme ve bakımı konusundaki talimatına uyun.** Çok düşük ayarlanan derinlik sınırlayıcılar geri tepme olasılığını artırır.

⚠ DİKKAT: Elektrik prizinin kötü durumda olması halinde, cihaz çalıştırılırken voltaj düşüşleri yaşanabilir. Bu diğer cihazları etkileyebilir (ör. Lambaların yanıp sönməsi). Eğer İMPEDANS $Z_{max} = 0.22 + 0.13 \text{ JOhm}$ ise, bu tür olumsuzluklar görülmez. (Gerekli durumlarda, bilgi için yerel satış temsilcisine başvurabilirsiniz).

SEMBOLLER



Uyari



Kullanım kılavuzunu okuyunuz



Koruyucu gözlük takınız



Kulaklık takınız



Toz maskesi takınız



Testereye karşı koruma sağlayan eldivenler



Testere kullanımında koruma sağlayan botlar, çelik ve kaymayan taban



Kesme dişlerinin yönünü düzeltin



Zincir freni



Uç ile temas kılavuz kolunun aniden aşağı ve yukarı hareket etmesine ve kullanıcının ciddi biçimde yaralanmasına yol açabilir.



Kılavuz kolunun herhangi bir nesne ile temasından kaçınınız



Zincir testere ile çalışırken tek elle kullanılmaktan kaçınınız



Zincir testereyi daima iki eliniz ile kullanınız.



Koruma sınıfı. Tamir sırasında yalnızca eş yedek parçalar kullanınız.



Elektrik çarpması olasılığını önlemek için nemli ve ıslak yerlerde kullanmayınız.



Ayarlama ve bakım işlerinden önce veya akım kablosu hasar görmüş veya kopmuş ise hemen şebeke fişini prizden çekin.



Kullanılmayacak duruma gelen elektrikli aletler diğer ev çöpleri ile birlikte atılmamalıdır. Mümkün olduğu ölçüde yeniden dönüşüm imkanlarından yararlanınız. Yeniden dönüşüm imkanları hakkında yerel makamlardan veya perakendecinizden bilgi alınız.

USULUNE UYGUN KULLANIM

Bu alet; ataçların, kok ve govdelerin, dalların, ahşap kalas ve dilmelerin, tahtaların, kontratıbların ve benzerlerinin kesilmesi için geliştirilmiş olup, ahşap elyafiyonunda veya ona dik olarak kesme işlerinde de kullanılabilir. Bu alet mineralli malzemelerin kesilmesine uygun değildir.

MONTAJ



UYARI! Zincirli ağaç kesme testeresini tam ve eksiksiz olarak monte ettikten sonra akım şebekesine bağlayın.

Zincirli ağaç kesme testeresini kullanırken her zaman koruyucu eldiven giyin.

PALANIN VE TESTERE ZİNCİRİNİN TAKILMASI (MONTAJI)

1. Bütün parçaları dikkatli biçimde ambalajından çıkarın.
 2. Testere zincirini düz bir yüzeye yerleştirin.
 3. **Yalnızca zincir kolu için tasarlanmış orijinal WORX zincirlerini kullanın.**
 4. Zincirli ağaç kesme testeresini (8) palanın (7) döner oluşuna yatırın. Dönme yönünün doğru olmasına dikkat edin. Zinciri dönme yönü sembolü (14) ile karşılaştırın. Zincir gerilim dişinin (16) dışarıya bakar konumda olduğundan emin olun. (Bkz A)
 5. Zincir halkalarını zincir çemberine (13) yerleştirin ve palayı (7) öyle konumlandırın ki; tespit pimi (17) ve iki pala kılavuz çıkıntısı (15) palanın (7). (Bkz B)
 6. Bütün parçaların yerlerine kusursuz biçimde yerleştirildiğini ve zincirli palanın kusursuz konumda olduğunu kontrol edin. (Bkz C-1)
 7. Muhafazayı tam olarak yerine yerleştirin, zincir dişi sürgüsünün (20) kapak plakasının oyduğuna oturduğundan emin olun (11). (Bkz C2)
 8. Kapak plakasını (11) kilitleme kafası ile vidalayın(10). (Bkz D)
- Zincir henüz gergin durumda değil. Zincirin gerginliği ile ilgili olarak "Zincirin gerilmesi" kısmında yazılanları uygulayın.

TESTERE ZİNCİRİNİN GERİLMESİ

Testere zinciri gerginliğini, işe başlamadan önce, ilk kesme işleminden sonra ve düzenli olarak her 10 dakikada bir kontrol edin. Özellikle yeni testere zinciri kullanıyorsanız yüksek genleşmeyi dikkate alın.

UYARI! Testere zincir gerilimini ayarlamadan önce testereyi güç kaynağından çekiniz.

UYARI! Zincir üzerindeki bıçak ağzı çok keskindir. Zinciri kullanırken mutlaka koruyucu eldiven kullanın.

UYARI! Daima düzgün zincir gerilimini koruyun. Gevşek kalan zincir ters tepki verme riskini artıracaktır. Gevşek zincir kılıvuz çubuk oyuğundan çıkabilir. Bu durumda kullanıcı ve zincir zarar görebilir. Gevşek kalan zincir zincir kolu, zincir dişlisi ve zincirin daha çabuk eskimesine yol açar.

Testere zincirinin kullanım ömrü esas olarak yeterli yağlamaya ve doğru gerginliğe bağlıdır.

Aşırı derecede ısınmış testere zincirlerini germeyin, çünkü soğuduktan sonra kendini çeker ve pala üzerinde aşırı ölçüde gergin durur.

1. Testere zincirini düz bir yüzeye yerleştirin.
2. Zincir germe düğmesini (10), doğru zincir gerginliğine ulaşıncaya kadar saat hareket yönünde çevirin. Doğru zincir gerilimi otomatik olarak elde edilecektir. Dişli çark mandalı mekanizması zincirin gevşemesini önlemektedir. (Bkz E2)
3. Eğer orta kısmından yaklaşık olarak 3 -6 mm kaldırılabiliyorsa, testere zinciri (8) doğru olarak gerilmiş demektir. Bu işlemi testere zincirini tek elle aletin kendi ağırlığına karşı yukarı çekerek yapın. (Bkz E1)
4. Zincir gevşediğinde kilitleme kafası / zincir gerilimi kafasını çıkarın ve kilitleme kafası ile kapak plakasını tekrar sıkıca vidalayın.

ZİNCİRİN YAĞLANMASI

ÖNEMLİ: Zincirli ağaç kesme testeresi yağı dolu olarak teslim edilmez. Bu nedenle testereyi

kullanmadan önce yağ doldurmanız önemlidir. Testere zincirinin yağsız olarak veya minimum işaretinin altında yağla kullanma zincirde hasara neden olabilir.

Zincirin kullanım ömrü ve kesme performansı optimal yağlamaya bağlıdır. Bu nedenle çalışma sırasında testere zinciri yağ memesi (16) üzerinden otomatik olarak yağlanır.

Yağ haznesinin (tankının) doldurulması:

1. Zincirli ağaç kesme testeresini yağ haznesi kapağı yukarı gelecek biçimde uygun bir yere koyun.
2. Bir bez yardımı ile yağ haznesi kapağı çevresini temizleyin ve kapağı açın.
3. Depo dolana kadar WORX zincir testere yağından ekleyin.
4. Yağ doldurma işlemi sırasında yağ haznesi içine pislik kaçmamasına dikkat edin. Yağ haznesi kapağını (4) tekrar takın ve sıkın.

ÖNEMLİ: Yağ haznesi ile çevre arasındaki hava değişimini sağlamak üzere yağ haznesi kapağında küçük dengeleme kanalları vardır. Yağın dışarı sızmasını önlemek üzere kullanım dışında iken testereyi yatay konumda bırakmayı unutmayın (yağ haznesi kapağı 4 yukarıyı gösterir). Zincirli ağaç kesme testeresinde herhangi bir hasara neden olmamak için özellikle önerilen biyolojik olarak çözünebilir yağ kullanın. Hiçbir zaman tekrar kazanılmış veya eski yağ kullanmayın. Müsaade edilmeyen yağların kullanılması durumunda garanti hükmü ortadan kalkar.

OPERASYON

1. ACMA/KAPAMA (Bkz F)

ÖNEMLİ: Sebeke gerilimine dikkat edin! Akım kaynağının gerilimi, aletin tip etiketi üzerindeki verilere uygun olmalıdır.

Aleti **calıptırmak** için kapama emniyetine (3) basın, daha sonra acma/kapama palterine (2) sonuna kadar basın ve bu konumda tutun. Qimdir artık kapama emniyetini (3) bırakabilirsiniz. Aleti **kapatmak** için acma/kapama palterini (2) bırakın.

Kesme işleminden sonra testere zincirini ön taraftaki el muhafazasını kullanarak (geri tepme freninin aktifleştirilmesi) durdurmayın.

2. GERİ TEPME FRENI (Bkz G)

Zincir freni, aletin geri tepmesi durumunda ön el koruma tertibatı (5) ile tetiklenen bir koruma sistemidir. Zincir kısa süre içinde durur. Zaman zaman fonksiyon testi yapın. Öndeki el koruma parçasını (5) öne doğru itin (Pozisyon ②) ve zincirli ağaç kesme testeresini kısa süre çalıştırın. Zincir hareket etmemelidir. Geri tepme frenini tekrar boşa almak için açma/kapama şalterini (2) bırakın ve öndeki el koruma parçasını (5) geri çekin (Pozisyon ①).

Zincirli ağaç kesme testeresi ile çalışma

- Yağ haznesi dolu mu? Yağ seviyesi göstergesini (19) aleti çalıştırmadan önce ve çalışma sırasında düzenli olarak kontrol edin. Eğer yağ seviyesi dikiz camının altındaki minimum seviyenin altına düşerse, yağ ilave edin. Çalışmaya verilen aralara ve ışın yoğunluğuna bağlı olarak, bir defalık dolum yaklaşık 16 dakika yeterli olur. (BKZ H)

- Zincir doğru olarak gerilmiş ve keskin mi? Zincir gerginliğini çalışma sırasında her 10 dakika bir kontrol edin. Özellikle yeni zincir takmışsanız yüksek genleşmeyi hesaba katın. Testere zincirinin durumu kesme performansını önemli ölçüde etkiler. Sadece keskin zincirler aleti aşırı zorlamadan korur.

- Zincir freni işlev görüyor mu?

- Gerekli koruyucu donanımı kullanın? Koruyucu gözlük ve kulaklık kullanın. Baş, eller, bacaklar ve ayaklar için de koruyucu donanım kullanmanız tavsiye olunur. Uygun koruyucu iş giysileri kullanıcıyı çevreye savrulan parçacıklardan ve yanlışlıkla testere zincirine temas edilme tehlikesini azaltır.

Testereyi çalıştırıp, ucu ile yerdeki bir karton veya kağıda doğru tutarak otomatik testere zinciri yağlama işlevini kontrol edebilirsiniz. Dikkat; zinciri zemine temas ettirmeyin, 20 cm'lik güvenlik mesafesini mutlaka koruyun. Bu işlem sırasında gittikçe artan bir yağ izi oluşuyorsa, yağ otomatığı kusursuz işlev görüyor demektir. Yağ tankı dolu ise ve karton veya kağıtta bir iz oluşmuyorsa, "Hata arama" bölümünü okuyun veya müşteri servisine başvurun.

Eğer depo dolu olduğu halde yağ göstergesinde işaret yok ise "Sorun Giderme" kısmına bakın ya da WORX müşteri hizmetlerini ya da onaylı hizmet acentesini arayın.

Kesme işleminde geri tepme (Bkz G)

Kesme işlemi sırasındaki geri tepmeden; dönmekte olan testere zincirinin aniden yukarı ve geri tepmesi anlaşılır. Bu olay; pala ucunun kesilen malzemeye temas etmesi veya zincirin sıkışması durumlarında ortaya çıkar. Eğer kesme sırasında geri tepmeler oluşursa, alet önceden kestirilemeyen tür ve biçimde reaksiyon gösterir ve bu da kullanıcıya ya da çevredeki kişilerde ağır yaralanmalara neden olabilir.

Yan kesmeler, eğik kesmeler ve uzunlamasına kesmelerde özellikle dikkatli olunmalıdır. Çünkü bu kesme işlemlerinde çengelli dayamak kullanılamaz.

Kesme işlemi sırasında geri tepmelerden kaçınmanın yolları:

- Zincirli ağaç kesme testeresini mümkün olduğu kadar yüzeyel biçimde yerleştirin.
- Hiçbir zaman gevşek, genişlemiş veya normalden fazla aşınmış testere zinciri ile çalışmayın.
- Testere zincirini öngörülmediği gibi bileyin.
- Asla omuz yüksekliğinden daha yüksekte çalışmayın.
- Hiçbir zaman palanın ucu ile kesme yapmayın.
- Zincirli ağaç kesme testeresini daima iki elinizle sıkı biçimde tutun.
- Daima geri tepme olasılığını az olan Zincirli Ağaç Kesme Testeresi kullanın.
- Kancalı dayamağı bir kaldıraç gibi kullanın.
- Doğru zincir gerginliğine dikkat edin.

Çalışırken uyulması gereken genel hususlar

Zincirli ağaç kesme testeresini daima iki elinizle sıkıca tutun, sol elinizle ön tutamağı, sağ elinizle de daima arka tutamağı kavrayın. Tutamakları başparmağınız ve diğer parmaklarınızla iyice kavrayın. Hiçbir zaman tek elinizle kesme yapmayın. Akım kablosunu daima aletin arkasında tutun ve zincir ile iş parçasından uzak tutun; kabloyu öyle konumlandırın ki dallar tarafından tutulmasın. (Bkz G) Zincirli ağaç kesme testeresini daima güvenli

duruş pozisyonunda çalıştırın. Testereyi bedeninizden biraz sağda tutun. (Bkz I) Kesilecek tahtaya temas etmeden önce zincir tam hızını almış olmalıdır. Bu sırada çengelli dayamağı (9) testere zincirini tahtaya sabitlemek için kullanın. Kesme işlemi sırasında çengelli dayamağı bir kaldıraç gibi kullanın. (Bkz J) Kalın dal veya gövdeleri keserken çengelli dayamağı daha düşük seviyeye yerleştirin. Bunu yapmak için zincirli ağaç kesme testeresini, çengelli dayamağı çıkarmak ve yeniden daha düşük seviyede yerleştirmek için, geri çekin. Bu sırada testereyi kesme hattından dışarı çıkarmayın.

Kesme işlemi sırasında testere zincirine fazla bastırmayın; çengelli dayamak yardımcı ile hafif bir kaldıraç kuvveti oluşturacak biçimde çalışın. Zincirli ağaç kesme testeresini hiçbir zaman gergin kollarla kullanmayın. Erişilmesi zor olan yerlerde kesme yapmayı denemeyin veya bir merdivene çıkarak çalışmayın. Asla omuz yüksekliğinden daha yüksekte kesme yapmayın. (Bkz K)

En iyi kesme sonucu, zincir hızı aşırı zorlanma nedeniyle düşmediği durumlarda gerçekleşir. Kesme işleminin sonuna dikkat edin. Testere ilgili malzemeyi kestikten sonra aniden ağırlık değişmesi olur. Bu durum bacaklar ve ayaklar için kaza tehlikesi oluşturur. Testereyi daima zincir döner halde iken kesme hattından dışarı çıkarın.

Gövdelerin kesilmesi

Aşağıdaki güvenlik hükümlerine uyun: Gövdeyi şekilde görüldüğü gibi yatırın ve altını öyle besleyin ki, testere zinciri sıkışıp, kesme işlemi kesilsin. (Bkz I, L) Küçük tahta parçalarını kesmeden önce doğrultun ve uygun bir düzeneğe sıkın. Sadece ahşap nesnelere kesin. Taş ve çivi gibi nesnelere temastan kaçının, çünkü bunlar etrafa büyük bir hızla sıçrar, testere zincirine hasar verir veya kullanıcı ile yakınındaki kişilerin ağır biçimde yaralanmasına neden olabilir. Çalışır haldeki testere ile tel çitlere veya zemine temas etmeyin.

Bu alet ince dalların kesilmesine uygun değildir. Uzunlamasına kesme işlemlerinde özellikle dikkatli olun, çünkü bu kesme işlemlerinde çengelli dayamak (9) kullanılamaz. Kesme sırasındaki

geri tepmelerden sakınmak üzere testereyi dar açılarda yönlendirin.

Eğimli yerlerdeki kesme işlemlerinde, gövdeleri üst veya yan taraftan kesin veya yatar durumdaki malzemeyi kesin.

Savrulma tehlikesi nedeniyle ağaç kalıntılarına, dallara, köklere ve benzerlerine dikkat edin.

Gergin durumdaki malzemenin kesilmesi (Bkz L)

Gerilim altında bulunan tahta, dal veya ağaçlar kesilirken büyük bir kaza rizikosuna sahiptir. Bu konuda azami dikkati gösterin. Bu gibi işlemler sadece eğitim görmüş uzman kişiler tarafından yapılmalıdır.

Kestiğiniz ağacın (tahtanın) iki tarafı da oturuysa, önce yukarıdan (Y) çapının dörtte birine kadar kesin ve daha sonra alt taraftan (Z) ve aynı yerden geri kalan kısmı kesin; bu sayede testerenin savrulmasını ve sıkışmasını önlersiniz. Bu sırada testere zincirinin zeminle temasa gelmemesine azami dikkati gösterin. Kestiğiniz parçanın sadece bir tarafı oturuysa, önce aşağıdan (Y) yuradı doğru çapının dörtte birine kadar kesin, daha sonra aynı yerden yukarıdan (Z) geri kalan kısmı kesin, bu sayede testerenin savrulmasını ve sıkışmasını önlersiniz.

Ağaçların kesilmesi (Bkz M)

Düşen dallardan korunmak için daima kask kullanın.

Bu zincirli ağaç kesme testeresi ile sadece gövde çapları paladan daha küçük olan ağaçlar kesilebilir.

① **Çalıştığınız alanı emniyete alın.**

Ağacın devrileceği bölgede başkalarının veya hayvanların bulunmadığından emin olun.

Sıkışmış bir testereyi motoru çalıştırmak suretiyle kurtarmayı asla denemeyin. Testere zincirini kurtarmak için uygun bir tahta kama kullanın.

iki veya daha fazla kişi tarafından aynı anda kesme veya budama yapılıyorsa, bu kişiler arasındaki uzaklık en azından kesilen ağacın yüksekliğinin iki katı kadar olmalıdır. Ağaçlar kesilirken başkalarının tehlikeye düşmemesine, akım ileten kablolarla temasa gelmemesine veya maddi bir hasara yol açılmamasına dikkat edilmelidir. Eğer bir ağaç gerilim ileten kablo ile

temasa gelecek olursa hiç zaman geçirmeden mahalli akım ikmal şirketine bilgi verilmelidir. Eğimli arazide kesme yaparken kullanıcı testereyi ağacın daha yüksek bir yerinde tutmalıdır, çünkü ağaç devrildiğinde büyük bir olasılıkla aşağı doğru yuvarlanır veya kayar.

② Ağacı kesmeye başlamadan önce düşme yönü planlanmalı ve gerekirse bu yol temizlenmelidir.

Bu düşme yolu, ağacın beklenen düşme hattından arkaya doğru açılmalıdır.

③ Ağacın devrilmem yönünü tahmin edebilmek için, kesme işleminden önce ağacın doğal eğimi, büyük dalların durumu ve rüzgarın yönü dikkate alınmalıdır. Kir, taş, gevşemiş kabuk, çivi, kanca ve teller ağaçtan çıkarılmalıdır.

Ayna (kılavuz yarı) açılması: Ağacın devrilme yönünde ağaç gövdesi kalınlığının 1/3'ü derinliğinde dik açılı (X - W) bir ayna açın. Önce alttaki yatay kesme işini yapın. Bu yolla testere zincirinin veya ikinci aynayı açarken kılavuz rayın sıkışmasını önlersiniz.

Kesim yerinin belirlenmesi: Kesim yeri (Y) aynanın yatay kısmından en azından 50 mm yüksekte olmalıdır. Kesme işlemini yatay ayna kesim kısmına paralel olarak gerçekleştirin. Kesme işlemini, tutucu işlev görebilecek bir kısım kalacak biçimde yapın. Bu bırakılan kısım ağacın dönmesini ve yanlış yöne devrilmesini önler.

Bıraktığınız bu tutucu kısmı bütünüyle kesmeyin. Bırakılan bu tutucu kısmın kesilmesini başlanmasıyla birlikte ağaç da devrilmeye başlar. Eğer ağaç istenen yöne devrilmeme eğilimi gösterir, geri doğru eğilir ve testere zinciri sıkışırsa, kesme işine ara verin ve kesme yerini açarak ağacın istenen yöne devrilmesini sağlamak amacıyla ağaç, plastik veya alüminyumdan yapılmış bir kama kullanın. Ağaç devrilmeye başlayınca zincirli ağaç kesme testeresini kesme yerinden çıkarın, kapatın, elinizden bırakın ve ağacın devrilme yönü olarak planlanan tehlikeli bölgeden uzaklaşın. Düşen dallara dikkat edin ve acele edip düşmeyin. Yatay kesimin içine kamanın (Z) çakılması suretiyle ağacın devrilmesi sağlanabilir. Ağaç devrilmeye başladığında aşağı düşen dal ve parçacıklara karşı dikkatli olun.

Dalların kesilmesi (Bkz N)

Bu kavramdan kesilmiş ağaçların dallarının kesilmesi anlaşılır. Büyük, aşağı doğru uzanan

ve ağacın gövdesini destekleyen dalları önce bırakın. Küçük dalları şekilde gösterildiği gibi kesin. Testerenin sıkışmasını önlemek için gergin duran dalları yukarıdan aşağı doğru kesin.

Ağaç gövdesinin kesilmesi (Bkz O)

Bu kavramdan, kesilmiş ağaç gövdelerinin enine kesilerek parçalara ayrılması anlaşılır. Duruşunuzun güvenli olmasına ve beden ağırlığınızın her iki ayağınıza eşit biçimde dağılmasına dikkat edin. Eğer mümkünse ağacın gövdesini dallar, latalar veya kamalarla destekleyin. Rahat kesme yapabilmek için basit talimat hükümlerine uyun. Ağaç gövdesinin bütün ağırlığı şekilde görüldüğü gibi eşit olarak yere dağılırsa, yukarıdan aşağı doğru kesebilirsiniz. Ağacın gövdesi şekilde görüldüğü gibi bir ucu üzerine oturuyorsa önce gövde çapının 1/3'ü kadar aşağıdan kesin sonra geri kalanı yukarıdan aşağı doğru kesin. (Bkz P) Ağaç gövdesi iki ucu üzerine oturuyorsa gövde çapının 1/3'ü kadar yukarıdan kesin sonra geri kalan 2/3'lük kısmı alttan kesin. (Bkz Q) Şekilde görüldüğü gibi meyilli arazide kesme yaparken daima gövdenin üst tarafında durun. Kesimin tamamlanma anında testerenin kontrolünüzden çıkmamasına dikkat edin ve zincirli ağaç kesme testeresinin tutamaklarından iyice kavrayarak bastırma kuvvetini azaltın. Bu sırada testere zincirinin yere temas etmemesine dikkat edin. Kesme işi tamamlandıktan sonra testereyi başka yere götürmeden önce testere zincirinin tam olarak durmasını bekleyin. Bir ağaçtan diğerine geçerken daima zincirli ağaç kesme testeresinin motorunu durdurun. (Bkz R)

BAKIM

Herhangi bir ayarlama, servis veya bakım yapmadan önce fişi prizden çıkarın.

Uyarı: Aleti uzun süre ve güvenli biçimde kullanabilmek için aşağıdaki işlemleri düzenli olarak yapın.

Testere zincirini, gevşeklik, hasar ve aşınma açılarından kusursuz biçimde bulunup bulunmadığını düzenli olarak kontrol edin. Ayrıca parçaların gevşemiş olup olmadıklarını ve hasar görüp görmediklerini de kontrol edin.

Kapak, muhafaza ve koruyucu tertibatların kusursuz durumda bulunup bulunmadığını ve doğru olarak takılıp takılmadıklarını kontrol edin. Gerekli onarım ve bakım çalışmalarını zincirli ağaç kesme testeresini kullanmadan önce yapın. Zincirli ağaç kesme testereniz titiz üretim ve test yöntemlerine rağmen arıza yapacak olursa, onarımı Elektrikli El Aletleri Yetkili Servislerinden birine yaptırın.

Zincirli ağaç kesme testeresini yollamadan önce mutlaka yağ tankını boşaltın.

Testere zinciri ve palanın değiştirilmesi/çevrilmesi

Testere zinciri ve palayı "Testere zincirinin gerilmesi" bölümünde açıklandığı gibi kontrol edin.

Palanın kılavuz oluşu zamanla yıpranır. Testere zincirini değiştirirken, yıpranmayı dengelemek için palayı 180° çevirin.

Zincir çarkını kontrol edin. Eğer çark yüksek zorlanma nedeniyle yıpranmış veya hasar görmüşse, bir yetkili serviste değiştirilmelidir. Eğer zincir kolu eskimiş ya da hasar görmüş ise vidayı saatin ters yönünde çevirerek zincir germe dilini koldan çıkarın. Daha sonra vidayı saat yönünde çevirerek germe dilini yeni kola sıkıca vidalayın. Dil çıkıntısı (a) koldaki deliğe oturmalıdır. (Bkz S)

Testere zincirinin bilenmesi

Zincirinizi onaylı hizmet acentesinde profesyonel olarak ya da keskinleştirme setini kullanarak kendiniz bilebilirsiniz. Alet ekindeki bileme talimatına uyun.

TEMİZLEME/SAKLAMA

Testere zincirinin kalıptan çıkma plastik gövdesini yumuşak bir fırça ve temiz bir bezle temizleyin. Bu temizlik işleminde su, çözücü madde ve polisaj maddesi kullanmayın. Özellikle motorun havalandırma aralıklarındakiler olmak üzere aletin üzerindeki bütün kirleri ve yabancı maddeleri temizleyin.

1 -3 arasındaki bir kullanım süresinden sonra kapağı, palayı ve zinciri sökerek, bir fırça ile temizleyin.

Muhafaza altındaki alanı, zincir çarkını ve pala tespit parçalarını fırça yardımı ile her türlü kir ve

yabancı maddelerden temizleyin. Yağ memesini temiz bir bezle temizleyin.

Testere zinciri uzun süre kullanım dışı kalacak ve bir yerde saklanacaksa, testere zincirini ve palayı temizleyin.

Zincirli ağaç kesme testeresini kuru, güvenli ve çocukların erişemeyeceği bir yerde saklayın. Sızmayı önlemek için aleti mutlaka yatay konumda elinizden bırakın (yağ doldurma civatası yukarı doğrudur).

Alet ambalaj içinde saklanırken yağ tankı tam olarak boşaltılmalıdır.

ÇEVREYİ KORUMA

 Kullanılmayacak duruma gelen elektrikli aletler diğer ev çöpleri ile birlikte atılmamalıdır. Mümkün olduğu ölçüde yeniden dönüşüm imkanlarından yararlanınız. Yeniden dönüşüm imkanları hakkında yerel makamlardan veya perakendecinizden bilgi alınız.

SORUN GIDERME

Hatalar	Olası nedenler	Giderilmesi
Zincirli ağaç kesme testeresi işlev görmüyor	Geri tepme freni devrede Elektrik akımı yok Priz bozuk Akım kablosu hasarlı Sigorta bozuk	El muhafazasını, biçimde kendi pozisyonuna ① geri çekin (şekil G) Akım ikmal hattını kontrol edin Diğer akım kaynaklarını deneyin, gerekiyorsa değiştirin Kabloyu kontrol edin, gerekiyorsa değiştirin Sigortayı değiştirin
Zincirli ağaç kesme testeresi fasıllı çalışıyor	Akım kablosu hasarlı Harici temassızlık var Dahili temassızlık var Açma/kapama şalteri bozuk	Kabloyu kontrol edin, gerekiyorsa değiştirin Yetkili Servisine başvurun Yetkili Servisine başvurun Yetkili Servisine başvurun
Testere zinciri kuru	Yağ haznesinde yağ yok Yağ haznesi kapağındaki hava alma yeri tıkalı Yağ çıkış kanalı tıkalı	Hazneye yağ doldurun Yağ haznesi kapağını temizleyin Yağ çıkış kanalını açın
Geri tepme freni/yol alma freni	Ön el koruma tertibatı içindeki tetikleme mekanizmasında sorun var	Yetkili Servisine başvurun
Zincir/kılavuz ray kızgın	Yağ haznesinde yağ yok Yağ haznesi kapağındaki hava alma yeri tıkalı Yağ çıkış kanalı tıkalı Zincir aşırı derecede gergin Zincir körelmiş	Hazneye yağ doldurun Yağ haznesi kapağını temizleyin Yağ çıkış kanalını açın Zincir gerginliğini ayarlayın Zinciri bileyin veya yenileyin
Zincirli ağaç kesme testeresi elde rahat durmuyor, titreşim yapıyor ve doğru kesmiyor	Zincir çok gevşek Zincir körelmiş Zincir aşınmış Testere dişleri yanlış yönü gösteriyor	Zincir gerginliğini ayarlayın Zinciri bileyin veya yenileyin Zinciri yenileyin Dişler doğru yönde olmak üzere testere zincirini yeniden takın

On/Off anahtarı ya da Ters tepki freni (El Koruması) bozuk olan aletleri asla kullanmayın.

Tüm diğer tür teknik hatalarla ilgili olarak yardım servisi ya da yerel hizmet merkezi ile görüşünüz.

EC UYGUNLUK BEYANNAMESİ

Biz,
POSITEC Germany GmbH
Theodor-Heuss-Ring 1-3
50668 Köln

Ürünümüzün aşağıdaki Direktiflere uygun
olduğunu beyan ederiz,
Ürünün tarifi

WORX Zincir testere

Tipi

WG300E WG301E WG302E WG303E

Fonksiyonu

**Ağaç kesme için, ağaç gövdeleri,
dalları, ahşap, plakalar, vb girişler**

Aşağıdaki direktiflere uygundur:

EC Makine Direktifi

2006/42/EC

EC Alçak Voltaj Direktifi

2006/95/EC

EC Elektromanyetik Uygunluk Direktifi

2004/108/EC

**Açık Alanda Kullanılan Teçhizat
Tarafından Oluşturulan Çevredeki
Gürültü Emisyonu Direktifi
2005/88/EC ile yeniden düzenlenen
2000/14/EC**

- Ek VI uyarınca Uygunluk Değerlendirme
Prosedürü

Annex V

- Ölçülen Ses Gücü Seviyesi
105dB(A)

- Beyan Edilen Garanti Edilen Ses Gücü Seviyesi
108dB(A)

Uyulmakta olan standartlar:

EN 60745-1

EN 60745-2-13

EN ISO 3744

EN 55014-1

EN 55014-2

EN 61000-3-2

EN 61000-3-11

Teknik dosyayı oluşturmaya yetkili kişi,

Adı: Russell Nicholson

**Ilgı: Positec Power Tools (Europe)
Ltd, PO Box 152, Leeds, LS10 9DS, UK**

Jacky Zhou 

2011/09/13





Jacky Zhou

POSITEC Kalite Yöneticisi

1. ΠΙΣΩ ΛΑΒΗ
2. ΠΤΗ ΟΝ/OFF
3. ΑΘΕΛΗΤΗΣ ΖΕΥΞΗΣ
4. ΠΩΜΑ ΝΤΕΠΟΖΙΤΟΥ ΛΑΔΙΟΥ
5. ΕΝΕΡΓΟΠΟΙΗΣΗ ΦΡΕΝΟΥ ΑΛΥΣΙΔΑΣ (ΠΡΟΦΥΛΑΚΤΗΡΑΣ ΧΕΡΙΟΥ)
6. ΜΠΡΟΣΤΙΝΗ ΛΑΒΗ
7. ΣΠΑΘΙ
8. ΑΛΥΣΙΔΑ ΠΡΙΟΝΙΟΥ
9. ΓΑΝΤΖΟΣ ΟΔΗΓΗΣΗΣ
10. ΛΑΒΗ ΤΕΝΤΩΜΑΤΟΣ /ΛΑΒΗ ΤΕΝΤΩΜΑΤΟΣ
11. ΚΑΛΥΜΜΑ
12. ΚΑΛΥΜΑ ΠΡΟΣΤΑΣΙΑΣ ΛΕΠΙΔΑΣ
13. ΤΡΟΧΟΣ ΑΛΥΣΙΔΑΣ
14. ΣΥΜΒΟΛΟ ΒΗΜΑΤΙΣΜΟΥ ΚΑΙ ΚΟΠΗΣ
15. ΔΕΣΜΟΣ ΟΔΗΓΗΣΗΣ ΣΠΑΘΙΟΥ
16. ΑΚΡΟΦΥΣΙΟ ΛΑΔΙΟΥ
17. ΠΙΡΟΣ ΣΤΕΡΕΩΣΗΣ
18. ΜΑΝΔΑΛΟ ΤΑΣΗΣ ΑΛΥΣΙΔΑΣ
19. ΔΕΙΚΤΗΣ ΕΠΙΠΕΔΟΥ ΛΑΔΙΟΥ (Εικ. Η)
20. ΠΙΡΟΣ ΥΠΟΔΟΧΗΣ ΑΛΥΣΙΔΑΣ (Εικ. C2)

* Δεν περιλαμβάνονται στο βασικό εξοπλισμό όλα τα εξαρτήματα που απεικονίζονται ή περιγράφονται.

ΤΕΧΝΙΚΕΣ ΠΛΗΡΟΦΟΡΙΕΣ

	WG300E	WG301E	WG302E	WG303E
Βολτ	220-240V~50/60Hz	220-240V~50/60Hz	220-240V~50/60Hz	220-240V~50/60Hz
Ονομαστική ισχύς	1800W		2000W	
Μήκος αλυσίδας	350mm	400mm	350mm	400mm
Ταχύτητα αλυσίδας	10m/s		12m/s	
Χωρητικότητα ντεπόζιτου λαδιού	200ml			
Γρανάζι αλυσίδας	3/8"			
Αριθμός κρίκων	53	57	53	57
Δείκτης αλυσίδας	0.05"			
Ποσότητα πλήρωσης ντεπόζιτου λαδιού	Oregon (91VG053X)	Oregon (91VG057X)	Oregon (91VG053X)	Oregon (91VG057X)
Τύπος μπάρας	Oregon, (140SCEA041)	Oregon, (160SCEA041)	Oregon, (140SCEA041)	Oregon, (160SCEA041)
Βάρος (αλυσίδα και μπάρα συμπεριλαμβάνονται)	4.7kg	4.8kg	4.7kg	4.8kg
Διπλ ή μόνωση	 /II	 /II	 /II	 /II

ΠΛΗΡΟΦΟΡΙΕΣ ΘΟΡΥΒΟΥ ΚΑΙ ΔΟΝΗΣΕΩΝ

Μετρημένη ηχητική πίεση	L_{pA} :93dB(A) K_{pA} =3dB(A)
Μετρημένη ηχητική δύναμη	L_{wA} :105dB(A) K_{wA} =3dB(A)
Φοράτε προστατευτικά για τα αυτιά όταν η ηχητική πίεση είναι πάνω από 	80dB(A)
Συνηθισμένη μετρημένη δόνηση	5.2m/s ² K =1.5m/s ²

– Η στάθμη κραδασμών που αναφέρεται σι αυτές τις οδηγίες έχει μετρηθεί σύμφωνα με μια διαδ- κασία μέτρησης τυποποιημένη στο πλαίσιο και μπορεί να χρησιμοποιη- θεί στη σύγκριση των διάφορων μηχανημάτων.

– Είναι επίσης κατάλληλη για έναν προσωρινό υπο- λογισμό της επιβάρυνσης από τους κραδασμούς.

– Σε περίπτωση, όμως, που το ηλεκτρι- κό εργαλείο θα χρησιμοποιηθεί διαφορετικά, με παρεκκλίνοντα εργαλεία ή χωρίς επαρκή συντή- ρηση, τότε η στάθμη κραδασμών μπορεί να είναι κι αυτή διαφορετική. Για την ακριβή εκτίμηση της επιβάρυνσης από

τους κραδασμούς θα πρέπει να λαμβάνονται επίσης υπόψη και οι χρόνοι κατά τη διάρκεια των οποίων το μηχάνημα βρίσκεται εκτός λειτουργίας ή λειτουργεί, χωρίς όμως στην πραγματικότητα να χρησιμοποιείται. Αυτό μπορεί να μειώσει σημαν-

τικά την επιβάρυνση από τους κραδασμούς κατά τη διάρκεια ολόκληρου του χρονικού διαστήμα- τοσ

που εργάζεσθε. Γι' αυτό, πριν αρχίσει η δράση των κραδασμών, να καθορίζετε πρόσθετα μέτρα ασφαλείας για την προστασία του χειριστή όπως: συντήρηση του ηλεκτρικού εργαλείου και των εργαλείων που χρησιμοποιείτε, ζέσταμα των χεριών, οργάνωση της εκτέλεσης των διάφορων εργασιών.

ΠΡΟΣΟΧΗ: Η τιμή εκπομπής κραδασμών κατά τη διάρκεια της ενεργούς χρήσης του εργαλείου ενδέχεται να διαφέρει από την τιμή που αναφέρεται ανάλογα με τους τρόπους με τους οποίους χρησιμοποιείται το εργαλείο, ανάλογα με τα ακόλουθα παραδείγματα και άλλες μεταβλητές στον τρόπο χρήσης του εργαλείου:

Πώς χρησιμοποιείται το εργαλείο και τα υλικά που είναι τα αντικείμενα κοπής ή διάτρησης.

Αν το εργαλείο βρίσκεται σε καλή κατάσταση και συντηρείται σωστά.

Αν χρησιμοποιείται το κατάλληλο εξάρτημα για το εργαλείο και αν είναι αιχμηρό και σε καλή κατάσταση.

Πόσο σφικτή είναι η λαβή στο χερούλι και αν χρησιμοποιούνται αξεσουάρ κατά των κραδασμών.

Αν χρησιμοποιείται το εργαλείο όπως έχει προδιαγραφεί από το σχεδιασμό του και τις παρούσες οδηγίες.

Το εργαλείο αυτό ενδέχεται να προκαλέσει σύνδρομο κραδασμού χεριού-βραχίονα εάν η χρήση του δεν ελέγχεται σωστά.

ΠΡΟΣΟΧΗ: Για να υπάρχει ακρίβεια, η εκτίμηση του επιπέδου έκθεσης σε πραγματικές συνθήκες χρήσης πρέπει να λάβει επίσης υπόψη όλα τα μέρη του κύκλου λειτουργίας όπως τις φορές που το εργαλείο απενεργοποιείται καθώς και όταν λειτουργεί σε κενό αλλά δεν κάνει πραγματικά την εργασία. Αυτό μπορεί να μειώσει σημαντικά το επίπεδο έκθεσης μέσα στη συνολική περίοδο λειτουργίας.

Βοήθεια στην ελαχιστοποίηση του κινδύνου έκθεσης σε κραδασμούς.

Να χρησιμοποιείτε ΠΑΝΤΑ αιχμηρά κοπτικά, τρυπάνια και λεπίδες.

Να συντηρείτε το εργαλείο σύμφωνα με τις παρούσες οδηγίες και να το διατηρείτε καλά γρασαρισμένο (εκεί που ισχύει).

Εάν το εργαλείο πρόκειται να χρησιμοποιείται τακτικά τότε επενδύστε σε αξεσουάρ κατά των κραδασμών.

Να αποφεύγετε τη χρήση εργαλείων σε θερμοκρασίες 10°C ή χαμηλότερες.

Σχεδιάστε το πρόγραμμα της εργασίας σας έτσι ώστε να διαμοιράσετε τη χρήση εργαλείων υψηλών κραδασμών μέσα σε μερικές μέρες.

ΑΞΕΣΟΥΑΡ

	WG300E	WG301E	WG302E	WG303E
Λάδι προ"σφυσσης αλυσίδας πριονιού	100ml	100ml	100ml	100ml
Κάλυμα προστασίας λεπίδας	1	1	1	1
Αλυσίδα πριονιού	1	1	1	1
Σπαθί	1	1	1	1

Προτείνουμε να αγοράσετε όλα τα αξεσουάρ από το κατάστημα που αγοράσατε το εργαλείο.

Χρησιμοποιείτε καλής ποιότητας αξεσουάρ που φέρουν το όνομα γνωστής μάρκας. Επιλέξτε τον βαθμό ποιότητας σύμφωνα με την δουλειά που σκοπεύετε να κάνετε. Ανατρέξτε στη συσκευασία του αξεσουάρ για περισσότερες πληροφορίες. Το προσωπικό του καταστήματος μπορεί επίσης να βοηθήσει και να συμβουλευτεί.

ΠΡΟΕΙΔΟΠΟΙΗΣΕΙΣ ΑΣΦΑΛΕΙΑΣ ΓΕΝΙΚΟΥ ΗΛΕΚΤΡΟΚΙΝΗΤΟΥ ΕΡΓΑΛΕΙΟΥ



ΠΡΟΕΙΔΟΠΟΙΗΣΗ! Διαβάστε

όλες τις υποδείξεις. Η μη τήρηση των παρακάτω υποδείξεων μπορεί να έχει σα συνέπεια ηλεκτροπληξία, κίνδυνο πυρκαϊάς ή/και σοβαρούς τραυματισμούς.



ΠΡΟΕΙΔΟΠΟΙΗΣΗ Διαβάστε όλες τις προειδοποιήσεις ασφαλείας που καθορίζονται από το σύμβολο και όλες τις οδηγίες.

Φυλάξτε όλες τις προειδοποιήσεις και τις οδηγίες για μελλοντική αναφορά.

Ο χαρακτηρισμός «ηλεκτρικό εργαλείο» που χρησιμοποιείται στις παρακάτω προειδοποιητικές υποδείξεις αφορά ή το φορητό (χειρισμός με το χέρι) ηλεκτρικό μηχάνημά σας (με ηλεκτρικό καλώδιο) ή το μηχάνημά σας με μπαταρία (χωρίς καλώδιο).



ΠΡΟΕΙΔΟΠΟΙΗΣΕΙΣ ΑΣΦΑΛΕΙΑΣ ΓΕΝΙΚΟΥ ΗΛΕΚΤΡΟΚΙΝΗΤΟΥ ΕΡΓΑΛΕΙΟΥ-ΧΩΡΟΣ ΕΡΓΑΣΙΑΣ

- 1) **Διατηρείτε το χώρο που εργάζεσθε καθαρό και καλά φωτισμένο.** Αταξία στο χώρο που εργάζεσθε και μη φωτισμένες περιοχές εργασίας μπορεί να οδηγήσουν σε ατυχήματα.
- 2) **Μην εργάζεσθε με το ηλεκτρικό εργαλείο σε περιβάλλον που υπάρχει κίνδυνος έκρηξης, στο οποίο υπάρχουν εύφλεκτα υγρά, αέρια ή σκόνη.** Τα ηλεκτρικά εργαλεία μπορεί να δημιουργήσουν σπινθηρισμό ο οποίος μπορεί να αναφλέξει τη σκόνη ή τις αναθυμιάσεις.
- 3) **Όταν χρησιμοποιείτε το ηλεκτρικό εργαλείο κρατάτε τα παιδιά κι άλλα τυχόν πρόσωπα μακριά από το χώρο που εργάζεσθε.** Σε περίπτωση που άλλα άτομα αποσπάσουν την προσοχή σας μπορεί να χάσετε τον έλεγχο του μηχανήματος.



ΠΡΟΕΙΔΟΠΟΙΗΣΕΙΣ ΑΣΦΑΛΕΙΑΣ ΓΕΝΙΚΟΥ ΗΛΕΚΤΡΟΚΙΝΗΤΟΥ ΕΡΓΑΛΕΙΟΥ-ΧΩΡΟΣ ΕΡΓΑΣΙΑΣ- ΗΛΕΚΤΡΙΚΗ ΑΣΦΑΛΕΙΑ

- 1) **Το φως του καλωδίου του ηλεκτρικού εργαλείου πρέπει να ταιριάζει στην αντίστοιχη πρίζα. Δεν επιτρέπεται με κανένα τρόπο η μετασκευή του φως. Μη χρησιμοποιείτε προσαρμοστικά φως σε συνδυασμό με ηλεκτρικά εργαλεία συνδεδεμένα με τη γη (γειωμένα).** Άθικτα φως και κατάλληλες πρίζες μειώνουν τον κίνδυνο ηλεκτροπληξίας.
- 2) **Αποφεύγετε την επαφή του σώματος σας με γειωμένες επιφάνειες όπως σωλήνες, θερμαντικά σώματα (καλοριφέρ), κουζίνες και ψυγεία.** Όταν το σώμα σας είναι γειωμένο αυξάνεται ο κίνδυνος ηλεκτροπληξίας.
- 3) **Μην εκθέτετε το ηλεκτρικό εργαλείο στη βροχή ή την υγρασία.** Η διείσδυση νερού στο ηλεκτρικό εργαλείο αυξάνει τον κίνδυνο ηλεκτροπληξίας.
- 4) **Μη χρησιμοποιείτε το καλώδιο για να μεταφέρετε ή ν' αναρτήσετε το ηλεκτρικό εργαλείο ή για να βγάλετε το φως από την πρίζα. Κρατάτε το καλώδιο u956 ακρια από υψηλές θερμοκρασίες, λάδια, κοφτερές ακμές ή κινούμενα εξαρτήματα.** Τυχόν χαλασμένα ή μπερδεμένα καλώδια αυξάνουν τον κίνδυνο ηλεκτροπληξίας.
- 5) **Όταν εργάζεσθε με το ηλεκτρικό εργαλείο στο ύπαιθρο χρησιμοποιείτε πάντοτε καλώδια επιμήκυνσης (μπαλαντάζες) που έχουν εγκριθεί για χρήση σε εξωτερικούς χώρους.** Η χρήση καλωδίων επιμήκυνσης εγκριμένων για εργασία σε εξωτερικούς χώρους μειώνει τον κίνδυνο ηλεκτροπληξίας.
- 6) **Αν δεν μπορείτε παρά να χρησιμοποιήσετε ένα ηλεκτρικό εργαλείο σε υγρό περιβάλλον, χρησιμοποιήστε ένα τροφοδοτικό που λειτουργεί με παραμένον ηλεκτρικό ρεύμα (RCD).** Η χρήση μιας συσκευής RCD μειώνει τον κίνδυνο ηλεκτροπληξίας.



ΠΡΟΕΙΔΟΠΟΙΗΣΕΙΣ ΑΣΦΑΛΕΙΑΣ ΓΕΝΙΚΟΥ ΗΛΕΚΤΡΟΚΙΝΗΤΟΥ ΕΡΓΑΛΕΙΟΥ-ΧΩΡΟΣ ΕΡΓΑΣΙΑΣ- ΑΣΦΑΛΕΙΑ ΠΡΟΣΩΠΩΝ

- 1) Να είσθε πάντοτε προσεκτικός/προσεκτική, να δίνετε προσοχή στην εργασία που κάνετε και να χειρίζεσθε το ηλεκτρικό εργαλείο με περισκεψη. Μην κάνετε χρήση του ηλεκτρικού εργαλείου όταν είσθε κουρασμένος/κουρασμένη ή όταν βρισκεσθε υπό την επιρροή ναρκωτικών, οινοπνεύματος ή φαρμάκων.** Μια στιγμιαία απροσεξία κατά το χειρισμό του ηλεκτρικού εργαλείου μπορεί να οδηγήσει σε σοβαρούς τραυματισμούς.
- 2) Φοράτε προστατευτικά ενδύματα και πάντοτε προστατευτικά γυαλιά.** Όταν φοράτε ενδύματα ασφαλείας, ανάλογα με το υπό χρήση ηλεκτρικό εργαλείο, όπως προσωπίδα προστασίας από σκόνη, αντιπολιστικά παπούτσια ασφαλείας, κράνη ή ωτασπίδες, μειώνεται ο κίνδυνος τραυματισμών.
- 3) Αποφύγετε την κατά λάθος εκκίνηση. Βεβαιωθείτε πως ο διακόπτης είναι στη θέση off πριν να το συνδέσετε στο τροφοδοτικό και/ή τη μπαταρία, πριν να το σηκώσετε ή να το μεταφέρετε.** Όταν μεταφέρετε το ηλεκτρικό εργαλείο έχοντας το δάκτυλο σας στο διακόπτη ON/OFF ή αν συνδέσετε το ηλεκτρικό εργαλείο με την πηγή ρεύματος όταν ο διακόπτης ON/OFF βρίσκεται στη θέση «Ein» («ON»), αυτό μπορεί να οδηγήσει σε σοβαρούς τραυματισμούς.
- 4) Αφαιρείτε από τα ηλεκτρικά εργαλεία πριν τα θέσετε σε λειτουργία τυχόν συναρμολογημένα χρησιμοποιήσιμα εργαλεία ή κλειδιά.** Ένα εργαλείο ή κλειδί συναρμολογημένο στο περιστρεφόμενο εξάρτημα ενός ηλεκτρικού εργαλείου μπορεί να οδηγήσει σε τραυματισμούς.
- 5) Μην υπερκτιμάτε τον εαυτό σας. Φροντίζετε για την ασφαλή στήριξη του σώματος σας και διατηρείτε πάντοτε την ισορροπία σας.** Αυτό σας επιτρέπει τον καλύτερο έλεγχο το ηλεκτρικού εργαλείου σε περιπτώσεις απροσδόκητων καταστάσεων.

- 6) Φοράτε κατάλληλη ενδυμασία εργασίας. Μην φοράτε φαρδιά ενδύματα ή κοσμήματα. Κρατάτε τα μαλλιά σας, τα ενδύματα σας και εξάρτημα.** Χαλαρή ενδυμασία, κοσμήματα και μακριά μαλλιά μπορεί να εμπλακούν στα κινούμενα εξαρτήματα.
- 7) Αν υπάρχει η δυνατότητα συναρμολόγησης είναι συνδεδεμένες καθώς κι αν χρησιμοποιούνται σωστά.** Η χρήση τέτοιων διατάξεων μειώνει τους κινδύνους που προέρχονται από τη σκόνη.



ΠΡΟΕΙΔΟΠΟΙΗΣΕΙΣ ΑΣΦΑΛΕΙΑΣ ΓΕΝΙΚΟΥ ΗΛΕΚΤΡΟΚΙΝΗΤΟΥ ΕΡΓΑΛΕΙΟΥ-ΧΩΡΟΣ ΕΡΓΑΣΙΑΣ- ΧΡΗΣΗ ΚΙ ΕΠΙΜΕΛΗΣ ΧΕΙΡΙΣΜΟΣ ΤΩΝ ΗΛΕΚΤΡΙΚΩΝ ΕΡΓΑΛΕΙΩΝ

- 1) Μην υπερφορτώνετε το ηλεκτρικό εργαλείο. Χρησιμοποιείτε για την εκάστοτε εργασία σας το ηλεκτρικό εργαλείο που προορίζεται γι' αυτήν.** Με το κατάλληλο ηλεκτρικό εργαλείο εργάζεσθε καλύτερα και ασφαλέστερα στην αναφερόμενη περιοχή ισχύος.
- 2) Μην χρησιμοποιήσετε ποτέ ένα ηλεκτρικό εργαλείο του οποίου ο διακόπτης ON/OFF είναι χαλασμένος.** Ένα ηλεκτρικό εργαλείο το οποίο δεν μπορεί να τεθεί πλέον σε ή εκτός λειτουργίας είναι επικίνδυνο και πρέπει να επισκευαστεί.
- 3) Να αποσυνδέετε το φως από την πηγή τροφοδοσίας ή/και να βγάζετε την μπαταρία από το ηλεκτρικό εργαλείο πριν κάνετε οποιεσδήποτε ρυθμίσεις ή αλλαγές εξαρτημάτων και πριν αποθηκεύετε τα ηλεκτρικά εργαλεία.** Αυτά τα προληπτικά μέτρα ασφαλείας μειώνουν τον κίνδυνο να τεθεί το μηχάνημα αθέλητα σε λειτουργία.
- 4) Διαφυλάγετε τα ηλεκτρικά εργαλεία που δε χρησιμοποιείτε μακριά από παιδιά. Μην αφήνετε άτομα που δεν είναι εξοικειωμένα με το ηλεκτρικό εργαλείο ή δεν έχουν διαβάσει αυτές τις οδηγίες χρήσης να το χρησιμοποιήσουν.** Τα ηλεκτρικά εργαλεία είναι επικίνδυνα όταν χρησιμοποιούνται από άπειρα πρόσωπα.

αυτού για να αποφευχθεί ο κίνδυνος.

ΠΡΟΕΙΔΟΠΟΙΗΤΙΚΕΣ ΥΠΟΔΕΙΞΕΙΣ ΓΙΑ ΑΛΥΣΟΠΡΙΟΝΑ

- 5) **Να περιποιήστε προσεκτικά το ηλεκτρικό σας εργαλείο και να ελέγχετε, αν τα κινούμενα τμήματά του λειτουργούν άψογα και δεν μπλοκάρουν, ή μήπως έχουν χαλάσει ή σπάσει εξαρτήματα, τα οποία επηρεάζουν έτσι αρνητικά τον τρόπο λειτουργίας του ηλεκτρικού εργαλείου. Δώστε τυχόν χαλασμένα εξαρτήματα του ηλεκτρικού εργαλείου για επισκευή πριν το χρησιμοποιήσετε πάλι.** Η ανεπαρκής συντήρηση των ηλεκτρικών εργαλείων αποτελεί αιτία πολλών ατυχημάτων.
- 6) **Διατηρείτε τα κοπτικά εργαλεία κοφτερά και καθαρά.** Τα κοπτικά εργαλεία που συντηρούνται με προσοχή μπορούν να οδηγηθούν εύκολα και να ελεγχθούν καλύτερα.
- 7) **Χρησιμοποιείτε τα ηλεκτρικά εργαλεία, τα εξαρτήματα, τα χρησιμοποιήσιμα εργαλεία κτλ. σύμφωνα με τις παρούσες οδηγίες καθώς και όπως προβλέπεται για τον εκάστοτε τύπο μηχανήματος. Λαμβάνετε ταυτόχρονα υπόψη σας τις συνθήκες εργασίας και την υπό εκτέλεση εργασία.** Η χρήση του ηλεκτρικού εργαλείου για άλλες εκτός από τις προβλεπόμενες εργασίες μπορεί να δημιουργήσει επικίνδυνες καταστάσεις.
- 8) **Κρατήστε τις λαβές ξηρές, καθαρές και απαλλαγμένες από λάδι και λίπος.** Οι γλιστερές λαβές δεν επιτρέπουν την ασφαλή μεταχείριση και έλεγχο του εργαλείου σε αναπάντεχες καταστάσεις.

ΠΡΟΕΙΔΟΠΟΙΗΣΕΙΣ ΑΣΦΑΛΕΙΑΣ ΓΕΝΙΚΟΥ ΗΛΕΚΤΡΟΚΙΝΗΤΟΥ ΕΡΓΑΛΕΙΟΥ-ΥΠΗΡΕΣΙΑΣ

- 1) **Δίνετε το ηλεκτρικό σας εργαλείο για επισκευή από άριστα ειδικευμένο προσωπικό, μόνο με γνήσια ανταλλακτικά.** Έτσι εξασφαλίζεται η διατήρηση της ασφάλειας του ηλεκτρικού εργαλείου.
- 2) **Εάν η αντικατάσταση του καλωδίου τροφοδοσίας είναι απαραίτητη, πρέπει να γίνει από τον κατασκευαστή ή τον αντιπρόσωπο**

1. **Να κρατάτε όλα τα μέλη του σώματός σας μακριά από το αλυσοπρίονο όταν αυτό βρίσκεται σε λειτουργία. Πριν θέσετε το αλυσοπρίονο σε λειτουργία να βεβαιώνετε ότι η αλυσίδα του πριονιού δεν αγγίζει τίποτα.** Όταν εργάζεστε μ' ένα αλυσοπρίονο δεν αποκλείεται, μια στιγμή απροσεξίας να οδηγήσει στην εμπλοκή των ρούχων σας ή ακόμη και μελών του σώματός σας στην αλυσίδα του πριονιού.
2. **Να κρατάτε το αλυσοπρίονο με το δεξί χέρι στην πίσω λαβή και το αριστερό χέρι στην μπροστινή λαβή.** Δεν επιτρέπεται να εφαρμοστεί ένα διαφορετικό κράτημα του αλυσοπρίονου γιατί έτσι αυξάνεται ο κίνδυνος τραυματισμών.
3. **Να φοράτε προστατευτικά γυαλιά και ωτασπίδες. Σας συμβουλεύουμε να φοράτε επίσης και προστατευτικό εξοπλισμό για το κεφάλι, τα χέρια και τα πόδια.** Κατάλληλα προστατευτικά ρούχα ελαττώνουν τον κίνδυνο τραυματισμού από εκσφενδονιζόμενα πελεκούδια και από τυχαία επαφή με την αλυσίδα του πριονιού.
4. **Να μην εργάζεστε με το αλυσοπρίονο επάνω σε δέντρα.** Η χρήση του αλυσοπρίονου επάνω σ' ένα δέντρο δημιουργεί κίνδυνο τραυματισμού.
5. **Να φροντίζετε για την ασφαλή στάση του σώματός σας και να χρησιμοποιείτε το αλυσοπρίονο μόνο όταν βρίσκεστε επάνω σε μια ασφαλή κι επίπεδη επιφάνεια.** Ολισθηρές ή ασταθείς επιφάνειες μπορούν, όταν χρησιμοποιείτε φορητές σκάλες, να οδηγήσουν στην απώλεια της ισορροπίας σας και να ελέγχου του αλυσοπρίονου.
6. **Να λαμβάνετε πάντοτε υπόψη σας, ότι όταν κόβετε ένα υπό τάση ευρισκόμενο κλαδί, αυτό μπορεί να επιστρέψει ορμητικά στην αρχική του θέση.** Όταν αποδεσμευτεί η τάση στις ίνες του ξύλου, τότε το υπό τάση ευρισκόμενο κλαδί μπορεί να χτυπήσει το χειριστή ή/και

να οδηγήσει σε απώλεια του ελέγχου του αλυσοπριονίου.

7. **Να είστε ιδιαίτερα προσεκτικοί όταν κόβετε θάμνους ή νεαρά δέντρα.**
Το λεπτό υλικό μπορεί να σφηνώσει στην αλυσίδα του πριονιού και να σας χτυπήσει ή να σας κάνει να χάσετε την ισορροπία σας.
8. **Να μεταφέρετε το αλυσοπριονιο κρατώντας το από την μπροστινή λαβή όταν η αλυσίδα δεν κινείται. Η ράγα οδήγησης πρέπει να δείχνει προς τα πίσω. Για να μεταφέρετε ή για να αποθηκεύσετε/να διαφυλάξετε το αλυσοπριονιο να του περνάτε πάντοτε το προστατευτικό κάλυμμα.**
Η προσεκτική μεταχείριση του αλυσοπριονίου ελαττώνει τις πιθανότητες μιας αθλήτης επαφής με την κινούμενη αλυσίδα του πριονιού.
9. **Να τηρείτε τις οδηγίες λίπανσης, τεντώματος της αλυσίδας και της αντικατάστασης εξαρτημάτων.** Μια αντικανονικά τεντωμένη ή λιπασμένη αλυσίδα μπορεί να σπάσει ή να αυξήσει τον κίνδυνο κλοστήματος.
10. **Να διατηρείτε τις λαβές καθαρές και χωρίς λάδια ή λίπη.** Λιπαρές, ή λαδωμένες λαβές είναι ολισθηρές και οδηγούν στην απώλεια του ελέγχου.
11. **Να κόβετε μόνο ξύλο. Να χρησιμοποιείτε το αλυσοπριονιο μόνο για εργασίες που αυτό προορίζεται- παράδειγμα: μη χρησιμοποιήσετε το αλυσοπριονιο για την κοπή πλαστικών υλικών, τοίχων ή δομικών υλικών που δεν είναι από ξύλο.** Η χρήση του αλυσοπριονιού για εργασίες που δεν προορίζεται μπορεί να οδηγήσει σε επικίνδυνες καταστάσεις.
12. Προτείνεται οι συσκευές να τροφοδοτούνται μέσω διάταξης Προστασίας Ρεύματος Διαρροής (RCD), με ρεύμα απελευθέρωσης όχι μεγαλύτερο από 30mA.

ΑΙΤΙΕΣ ΚΑΙ ΑΠΟΦΥΓΗ ΤΟΥ ΚΛΟΤΣΗΜΑΤΟΣ

Το κλότσημα μπορεί να εμφανιστεί όταν η ράγα οδήγησης έρθει σε επαφή με ένα αντικείμενο ή όταν το ξύλο λυγίζει και η αλυσίδα του πριονιού σφηνώσει στην τομή.

Μια τυχόν επαφή με την αιχμή της ράγας μπορεί, σε ορισμένες περιπτώσεις, να οδηγήσει σε μια απροσδόκητη, με φορά προς τα πίσω αντίδραση,

κατά την οποία η ράγα οδήγησης τινάζεται προς τα επάνω, προς την κατεύθυνση του χειριστή. Το σφηνώμα της αλυσίδας του πριονιού στην επάνω ακμή της ράγας οδήγησης μπορεί να ωθήσει τη ράγα με ορμή προς τα πίσω, με κατεύθυνση προς το χειριστή.

Κάθε μια από τις αντιδράσεις αυτές μπορεί να σας κάνει να χάσετε τον έλεγχο του πριονιού και να προκαλέσει το σοβαρό τραυματισμό σας. Να μη βασίζεστε μόνο στις διατάξεις ασφαλείας που είναι ενσωματωμένες στο αλυσοπριονιο. Σαν χρήστης του αλυσοπριονιού πρέπει να λάβετε ο ίδιος διάφορα κατάλληλα μέτρα για να μπορέσετε έτσι να εργάζεστε χωρίς ατυχήματα και χωρίς τραυματισμούς.

Το κλότσημα είναι η συνέπεια ενός εσφαλμένου ή ελλιπούς χειρισμού του ηλεκτρικού εργαλείου. Μπορεί να αποφευχθεί με λήψη κατάλληλων προληπτικών μέτρων, όπως αυτά περιγράφονται παρακάτω:

- **Να κρατάτε το πριόνι γερά και με τα δυο σας χέρια, σφιγγοντας τις λαβές του αλυσοπριονιου με τον αντίχειρα και τα δάχτυλά σας. Να παίρνετε με το σώμα και τα χέρια σας πάντοτε μια θέση, στην οποία θα μπορέσετε να αντισταθείτε στις εμφανιζόμενες αντιδραστικές δυνάμεις.** Ο χειριστής μπορεί να αντεπεξέλθει στα κλοτσημάτα με λήψη κατάλληλων προληπτικών μέτρων. Μη αφήσετε ποτέ το αλυσοπριονιο από τα χέρια σας.
- **Να αποφεύγετε το πριόνισμα όταν έχετε μη φυσιολογική στάση και να μην κόβετε σε ύψος μεγαλύτερο από αυτό των ώμων σας.** Έτσι αποφεύγετε μια τυχόν αθλήτη επαφή με την αιχμή της ράγας και ταυτόχρονα θα μπορέσετε σε τυχόν απροσδόκητες καταστάσεις να ελέγξετε καλύτερα το αλυσοπριονιο.
- **Να χρησιμοποιείτε πάντοτε εφεδρικές ράγες και αλυσίδες πριονιού που προβλέπει ο κατασκευαστής.**
Εσφαλμένες εφεδρικές ράγες και αλυσίδες πριονιού μπορεί να οδηγήσουν σε θραύση της αλυσίδας ή να προκαλέσουν κλότσημα.
- **Να τηρείτε τις οδηγίες του κατασκευαστή σχετικά με το τρόχισμα και τη συντήρηση της αλυσίδας του πριονιού.** Πολύ χαμηλός περιοριστής βάθους αυξάνει την τάση για κλότσημα.

ΠΡΟΣΟΧΗ: Αν η κατάσταση του δικτύου τροφοδοσίας του ηλεκτρικού ρεύματος δεν είναι καλή, ενδέχεται να εμφανιστούν μικρές πτώσεις της τάσης όταν εκκινείτε τη ΜΗΧΑΝΗ. Αυτό μπορεί να επηρεάσει και άλλες συσκευές (π.χ. να αναβοσβήνει μια λάμπα). Αν η ΗΛΕΚΤΡΙΚΗ ΑΝΤΙΣΤΑΣΗ $Z_{max}=0.22+0.13j\Omega$, δεν αναμένονται παρόμοιες αναταράξεις. (Αν χρειαστεί μπορείτε να επικοινωνήσετε με την τοπική αρχή παροχής ηλεκτρικού ρεύματος για περισσότερες πληροφορίες).

ΣΥΜΒΟΛΑ



Προσοχή



Διαβάστε το εγχειρίδιο



Φοράτε προστατευτικά για τα μάτια



Φοράτε προστατευτικά για τα αυτιά



Φοράτε μάσκα για την σκόνη



Ειδικά γάντια για προστασία από πριόνι



Μπότες για προστασία από πριόνι, ατσάλινη μύτη και μη ολισθηρή



Σωστή κατεύθυνση των δοντιών κοπής



Φρένο αλυσίδας



Η επαφή της μύτης ενδέχεται να προκαλέσει στη μπάρα καθοδήγησης να κινηθεί ξαφνικά προς τα εμπρός και πίσω, γεγονός που μπορεί να προκαλέσει σοβαρό τραυματισμό στο χρήστη



Πρέπει να αποφεύγεται η επαφή της μύτης της μπάρας καθοδήγησης με οποιοδήποτε αντικείμενο



Μη χρησιμοποιείτε μόνο το ένα χέρι όταν λειτουργείτε το αλυσοπρίονο



Να χρησιμοποιείτε πάντα και τα δύο σας χέρια όταν λειτουργείτε το αλυσοπρίονο



Μόνωση. Κατά την επισκευή να χρησιμοποιείτε πάντα όμοια εξαρτήματα.



Δεν πρέπει να εκτίθεται σε βροχή



Αφαιρέστε το βύσμα από το ρεύμα αμέσως αν το καλώδιο έχει υποστεί βλάβη ή κοπεί.



Απόβλητα σχετικά με ηλεκτρισμό δεν πρέπει να πετάγονται μαζί με τα απόβλητα του νοικοκυριού. Παρακαλούμε να τα ανακυκλώνετε εκεί όπου υπάρχουν οι απαραίτητες εγκαταστάσεις. Ελέγξτε στον τοπικό σας δήμο ή στους πωλητές για συμβουλές ανακύκλωσης.

ΧΡΗΣΗ ΣΥΜΦΩΝΑ ΜΕ ΤΟΝ ΠΡΟΟΡΙΣΜΟ

Το μηχάνημα προορίζεται για το κόψιμο δένδρων καθώς και για το πριφνισμα (την κοπή) κορμών, κλάδων, καθρονιών, σανίδων κτλ. Και μπορεί να χρησιμοποιηθεί για κοπές και κατά μήκος των «νερών» του εύλου και εγκάρσια σ' αυτά. Το μηχάνημα αυτό δεν είναι κατάλληλο για την κοπή ορυκτών υλικών.

ΣΥΝΑΡΜΟΛΟΓΗΣΗ



ΠΡΟΣΟΧΗ! Συνδέστε το αλυσοπρίονο με το ηλεκτρικό δίκτυο μόνο όταν αυτό έχει συναρμολογηθεί πλήρως. Φοράτε πάντοτε προστατευτικά γάντια όταν χειρίζεσθε το αλύσοπρίονο.

ΣΥΝΑΡΜΟΛΟΓΗΣΗ ΤΟΥ ΣΠΑΘΙΟΥ ΚΑΙ ΤΗΣ ΑΛΥΣΙΔΑΣ ΠΡΙΟΝΙΟΥ

1. Αποσυσκευάστε προσεκτικά όλα τα τμήματα.
2. Αποθέστε το αλυσοπρίονο επάνω σε μια επίπεδη επιφάνεια.
3. **Να χρησιμοποιείτε μόνο γνήσιες αλυσίδες WORX σχεδιασμένες για τη μπαρα της αλυσίδας.**
4. Εισάγετε την αλυσίδα του πριονιού (8) στην περιστρεφόμενη εγκοπή του σπαθιού (7). Δώστε προσοχή στη σωστή φορά περιστροφής. Συγκρίνετε την αλυσίδα και το σύμβολο βηματισμού (14). Σιγουρευτείτε ότι το μάνδαλο τάσης τενωμάτος της αλυσίδας (18) κοιτά προς τα έξω. (Εικ. Α)
5. Περάστε τους κρίκους της αλυσίδας στον τροχό αλυσίδας (13) και τοποθετήστε τη λόγχη (7) κατά τέτοιο τρόπο, ώστε ο πύρος στερέωσης (17) και τα δυο ράουλα οδήγησης (15) της λόγχης να εφαρμόσουν στην επιμήκη τρύπα της λόγχης (7). (Εικ. Β)
6. Ελέγξτε, αν έχουν τοποθετηθεί όλα τα εξαρτήματα καλά και κρατήστε το πριόνι με την αλυσίδα σ' αυτήν τη θέση. (Εικ. C1)
7. Τοποθετήστε με ακρίβεια το κάλυμμα, σιγουρευτείτε ότι ο κοχλίας μανδάλωσης της αλυσίδας (20) ταιριάζει στις αυλακώσεις στο πλακίδιο κάλυψης(11). (Εικ. C2)
8. Βιδώστε στο πλακίδιο κάλυψης (11) με το

κομβίο ασφάλισης (10). (Εικ. D)
Η αλυσίδα δεν έχει ακόμη τεντωθεί. Η τάνυση της αλυσίδας πραγματοποιείται όπως περιγράφεται στην ενότητα “Τάνυση αλυσίδας”.

Σύσφιξη (τέντωμα) της αλυσίδας πριονιού

Το τέντωμα της αλυσίδας του πριονιού πρέπει να ελέγχεται, μετά τις πρώτες κοπές, και κατά τη διάρκεια της εργασίας, κάθε 10 πρώτα λεπτά. Ιδιαίτερα στα νέα αλυσοπρίονα πρέπει στις αρχές ν' αναμένεται αύξηση της χαλάρωσης.

 **ΠΡΟΣΟΧΗ!** Αποσυνδέστε το αλυσοπρίονο από την τροφοδοσία ρεύματος πριν ρυθμίσετε την τάση της αλυσίδας.

 **ΠΡΟΣΟΧΗ!** Οι άκρες της αλυσίδας είναι αιχμηρές. Να χρησιμοποιείτε προστατευτικά γάντια όταν χειρίζεστε την αλυσίδα.

 **ΠΡΟΣΟΧΗ!** Να διατηρείτε πάντα τη σωστή τάση στην αλυσίδα. Η χαλαρή αλυσίδα θα αυξήσει τον κίνδυνο τινάγματος. Η χαλαρή αλυσίδα μπορεί να πεταχτεί έξω από την αυλάκωση της μπάρας καθοδήγησης. Αυτό μπορεί να προκαλέσει τραυματισμό στο χειριστή και βλάβη στην αλυσίδα. Η χαλαρή αλυσίδα θα προκαλέσει γρήγορη φθορά στην αλυσίδα, στη μπάρα της αλυσίδας και στα γρανάζια.

 **Η διάρκεια ζωής της αλυσίδας πριονιού εξαρτάται σημαντικά από την επαρκή λίπανση και το σωστό τέντωμα.**

 **Μην τεντώσετε την αλυσίδα όταν αυτή έχει ζεσταθεί πολύ, επειδή όταν κρυώσει θα συσταλεί και θα ακουμπάει με πολύ ένταση επάνω στο σπαθί.**

1. Αποθέστε το αλυσοπρίονο επάνω σε μια επίπεδη επιφάνεια.
2. Γυρίστε το κομπί στερέωσης (10) με ωρολογιακή φορά μέχρι να επιτύχετε τη σωστή τάση της αλυσίδας. Η σωστή τάση της αλυσίδας θα ρυθμιστεί αυτόματα. Ο μηχανισμός γραναζιών αποτρέπει τη χαλάρωση της τάσης της αλυσίδας. (Εικ. E2)
3. Η αλυσίδα (8) είναι σωστά τεντωμένη όταν μπορεί να ανασηκωθεί στη μέση κατά 3-6 πιπί περίπου. Αυτό μπορείτε να το επιτύχετε

τραβώντας την αλυσίδα με το ένα χέρι προς τα επάνω με αντίβαρο το ίδιο το βάρος του μηχανήματος. (Εικ. E1)
4. Όταν η αλυσίδα χαλαρώσει, ξεβιδώστε τελείως το κομβίο ασφάλισης / κομβίο ρύθμισης τάσης και στη συνέχεια βιδώστε ξανά σφιχτά πάνω στο πλακίδιο κάλυψης με το κομβίο ασφάλισης.

ΛΙΠΑΝΣΗ ΤΗΣ ΑΛΥΣΙΔΑΣ

 **ΣΗΜΑΝΤΙΚΟ:** Το αλυσοπρίονο δεν παραδίδεται γεμάτο με λάδι πρόσφυσης αλυσίδας. Το γέμισμα με λάδι πριν τη χρήση έχει σημαντική σημασία. Η χρήση του αλυσοπριονου χωρίς λάδι πρόσφυσης αλυσίδας ή όταν η στάθμη του λαδιού πέσει κάτω από την ένδειξη ελαχίστου, οδηγεί σε βλάβη του αλυσοπριονου.

Η διάρκεια ζωής και η απόδοση κοπής του αλυσοπριονου εξαρτώνται από τη βέλτιστη λίπανση. Γι' αυτό, κατά τη διάρκεια της λειτουργίας η αλυσίδα του πριονιού λιπαίνεται αυτόματα με λάδι πρόσφυσης αλυσίδας πριονιού μέσω του ακροφυσίου λαδιού (16).

Γέμισμα του ντεπόζιτου λαδιού:

1. Τοποθετήστε το αλυσοπρίονο επάνω σε μια κατάλληλη επιφάνεια, με το πώμα του ντεπόζιτου λαδιού προς τα επάνω.
2. Καθαρίστε μ' ένα πανί τον τομέα γύρω από το πώμα του ντεπόζιτου λαδιού και στη συνέχεια ξεβιδώστε το πώμα.
3. Προσθέστε λάδι για αλυσοπρίονο WORX μέχρι να γεμίσει το ντεπόζιτο.
4. Δώστε προσοχή, ώστε να μη διεισδύσουν βρωμιές στο ντεπόζιτο λαδιού. Βιδώστε και κλείστε πάλι το πώμα ντεπόζιτου λαδιού (4).

 **ΣΗΜΑΝΤΙΚΟ:** Για την επιτυχία της ανταλλαγής αέρα ανάμεσα στο δοχείο λαδιού και το περιβάλλον, στο πώμα του δοχείου λαδιού υπάρχουν μικρά αντισταθμιστικά κανάλια. Για να εμποδίσετε την εκροή του λαδιού πρέπει να αποθέτετε το αλυσοπρίονο, όταν δεν το χρησιμοποιείτε, πάντα οριζόντια (το πώμα του δοχείου λαδιού 4 «δείχνει» προς τα επάνω).
Χρησιμοποιείτε αποκλειστικά

το προτεινόμενο, βιολογικά αποσυνθετούμενο λάδι πρόσφυσης, για να αποφύγετε την πρόκληση βλάβης στο αλυσοπρίονο. Μη χρησιμοποιείτε ποτέ ανακυκλωμένο ή παλαιό λάδι. Σε περίπτωση χρήσης μη εγκριμένου λαδιού η εγγύηση παύει να ισχύει.

ΔΙΑΔΙΚΑΣΙΑ ΦΟΡΤΙΣΗΣ

1. ΘΈΣΗ ΣΕ ΚΙ ΕΚΤΟΣ ΛΕΙΤΟΥΡΓΙΑΣ

(Εικ. F)

ΣΗΜΑΝΤΙΚΟ: Δώστε προσοχή στην τάση του δικτύου! Η τάση της πηγής ρεύματος πρέπει να αντιστοιχεί πλήρως στην τάση μου αναγράφεται στην πινακίδα του κατασκευαστή πάνω στο μηχάνημα.

Για να **θέσετε** το μηχάνημα σε λειτουργία πατήστε μέσα τον αποκλεισμό* αθλήτη της ζεύξης (3), ακολούθως πατήστε τέρμα και κρατήστε πατημένο το διακ*πτη ON/OFF (2). Τώρα μπορείτε να αφήσετε ελεύθερο τον αποκλεισμό* αθλήτη της ζεύξης (3).

Για να **θέσετε** το μηχάνημα **εκτός λειτουργίας** αφήστε το διακ*πτη ON/OFF (2) ελεύθερο.

Μετά την κοπή μη φρενάρετε το αλυσοπρίονο με πάτημα του μπροστινού προφυλακτήρα χεριού (ενεργοποίηση του φρένου κλοσίματος).

2. ΔΡΑΣΤΙΚΟ ΦΡΕΝΟ (Εικ. G)

Το **φρένο αλυσίδας** αποτελεί έναν προστατευτικό μηχανισμό, ο οποίος ενεργοποιείται μέσω του μπροστινού προφυλακτήρα χεριού, όταν το μηχάνημα κλοσίσει. Η αλυσίδα σταματά εντός λίγου χρόνου.

Να διεξάγετε από καιρό σε καιρό δοκιμές λειτουργίας. Ωθήστε προς τα εμπρός τον μπροστινό προφυλακτήρα χεριού (5) (θέση②) και θέστε το αλυσοπρίονο για λίγο σε λειτουργία. Η αλυσίδα κοπής δεν επιτρέπεται να ξεκινήσει.

Για να απασφαλίσετε πάλι το φρένο αντιστροφής αφήστε ελεύθερο το διακόπτη ON /OPP (2) και τραβήξτε πίσω τον μπροστινό προφυλακτήρα χεριού (5) (θέση ①).

Εργασία με το αλυσοπρίονο

- Είναι το ντεπόζιτο λαδιού γεμάτο; Ελέγχετε την ένδειξη στάθμης λαδιού (19) πριν την εργασία και

τακτικά κατά την εργασία. Συμπληρώστε λάδι, αν η στάθμη λαδιού πέσει έως την κάτω άκρη του παραθυριού παρατήρησης. Το γέμισμα αρκεί για 16 λεπτά περίπου, ανάλογα με τον αριθμό των διαλειμμάτων και την ένταση της εργασίας. (Εικ. Η)

- Είναι η αλυσίδα σωστά τεντωμένη και τροχισμένη; Κατά τη διάρκεια της κοπής ελέγχετε το τέντωμα της αλυσίδας κάθε

10 λεπτά. Ιδιαίτερα σε καινούργιες αλυσίδες πρέπει να αναμένεται αύξηση της χαλάρωσης. Η κατάσταση της αλυσίδας πριονιού επηρεάζει σημαντικά την απόδοση κοπής. Μόνο κοφτερές αλυσίδες προστατεύουν από υπερφόρτιση.

- Είναι το φρένο της αλυσίδας λυμένο και η λειτουργία του εξασφαλισμένη;

- Να φοράτε τον απαιτούμενο προστατευτικό εξοπλισμό? Να χρησιμοποιείτε προστατευτικά γυαλιά και ωτασπίδες. Σας συμβουλευόμαστε να φοράτε επίσης και προστατευτικό εξοπλισμό για το κεφάλι, τα χέρια, τα σκέλη και τα πόδια. Η κατάλληλη προστατευτική ενδυμασία μειώνει τον κίνδυνο τραυματισμού από ανεξέλεγκτα εκσφενδονιζόμενα υλικά κοπής καθώς και από τυχόν αθλήτη επαφή με την αλυσίδα του πριονιού.

Η λειτουργία της αυτόματης διάταξης λίπανσης της αλυσίδας μπορεί να ελεγχθεί ως εξής: Θέστε το αλυσοπρίονο σε λειτουργία και κατευθύντε το με τη αιχμή του επάνω σ' ένα χαρτόνι ή σ' ένα χαρτί επάνω στο έδαφος. Προσοχή, μην αγγίζετε το έδαφος με την αλυσίδα, αλλά κρατήστε απόσταση 20 σμ. Αν, τώρα, εμφανιστεί ένα αυξανόμενο ίχνος λαδιού, η διάταξη αυτόματου λαδώματος λειτουργεί άψογα. Σε περίπτωση, όμως, που δεν εμφανίζεται κάποιο ίχνος λαδιού, παρ' όλο που το ντεπόζιτο λαδιού είναι γεμάτο, διαβάστε το κεφάλαιο «Αναζήτηση σφαλμάτων» ή συμβουλευθείτε την υπηρεσία δθπ/ιοθ της. Αν δεν υπάρχει ροή λαδιού, παρόλο που το ντεπόζιτο είναι γεμάτο, ανατρέξτε στην «Επίλυση προβλημάτων» ή επικοινωνήστε με την υπηρεσία εξυπηρέτησης πελατών της WORX ή με εξουσιοδοτημένο αντιπρόσωπο σέρβις.

Κλόσσημα πριονιού (Εικ. G)

Με κλόσσημα πριονιού εκφράζεται η αναμενόμενη, απότομη ανάκρουση, προς τα πίσω και προς τα επάνω, του σε λειτουργία ευρισκόμενου αλυσοπρίονου, η οποία μπορεί να εμφανιστεί όταν η αιχμή του σπαθιού έρθει σε

επαφή με το υπό κοπή υλικό ή όταν μπλοκάρει η αλυσίδα.

Όταν το αλυσοπρίονο κλοτσάει το μηχανήμα αντιδρά με τρόπο απροσδόκητο και μπορεί να οδηγήσει σε σοβαρό τραυματισμό του χειριστή η προσώπων που ίσως βρίσκονται μέσα στην περιοχή κοπής.

Κοπές από τα πλάγια, λοξοτομές και επιμήκεις κοπές πρέπει να διεξάγονται με ιδιαίτερη προσοχή, γιατί σ' αυτές τις περιπτώσεις δεν μπορεί να τοποθετηθεί ο γάντζος οδήγησης.

Αποφυγή κλοτσήματος του πριονιού:

- Αρχίζετε την κοπή κρατώντας το αλυσοπρίονο όσο το δυνατόν πιο οριζόντια.
- Μην εργάζεστε ποτέ με χαλαρή, «ξεχειλωμένη» ή πολύ φθαρμένη αλυσίδα πριονιού.
- Τροχίζετε την αλυσίδα πριονιού σύμφωνα με τις αντίστοιχες οδηγίες.
- Μην κόβετε ποτέ πιο ψηλά από τους ώμους σας.
- Μην κόβετε ποτέ με την αιχμή του σπαθιού.
- Γρατάτε το αλυσοπρίονο γερά και με τα δύο σας χέρια.
- Χρησιμοποιείτε πάντοτε μια αλυσίδα της Βθ5θή που περιορίζει το κλότσημα.
- Χρησιμοποιείτε το γάντζο οδήγησης σα μοχλό.
- Δίνετε προσοχή στο σωστό τέντωμα της αλυσίδας.

Γενική συμπεριφορά

Να κρατάτε το αλυσοπρίονο πάντοτε και με τα δύο σας χέρια, με το αριστερό χέρι στην μπροστινή λαβή και το δεξί χέρι στην πίσω λαβή. Να σφίγγετε τις λαβές και με τα δάχτυλά σας και με τον αντίχειρά σας. Μην κόβετε ποτέ κρατώντας το αλυσοπρίονο μόνο με το ένα χέρι. Να οδηγείτε το ηλεκτρικό καλώδιο πάντοτε προς τα πίσω και εκτός της περιοχής της αλυσίδας και του υπό κοπή υλικού έτσι δεν μπορεί να μπλεχτεί στους κλάδους ή στα κλαδιά. (Εικ. G)

Χειρίζεστε το αλυσοπρίονο μόνο όταν έχετε εξασφαλίσει στο σώμα σας μια σταθερή θέση. Κρατάτε το αλυσοπρίονο λίγο δεξιά από το σώμα σας. (Εικ. I)

Η αλυσίδα πρέπει, πριν την επαφή με το ξύλο, να έχει αναπτύξει τη μέγιστη ταχύτητα της. Χρησιμοποιείτε ταυτόχρονα το γάντζο οδήγησης (9) για τη στερέωση του αλυσοπριονιού επάνω στο ξύλο. Κατά τη διάρκεια της κοπής χρησιμοποιείτε το γάντζο οδήγησης σα μοχλό. (Εικ. J)

Κατά την κοπή χονδρών κλαδιών ή κορμών τοποθετήστε το γάντζο οδήγησης σ' ένα χαμηλότερο σημείο. Γι' αυτό τραβήξτε το αλυσοπρίονο προς τα πίσω για να ξεσκαλώσετε το γάντζο οδήγησης και να τον τοποθετήσετε εκ νέου πιο χαμηλά, χωρίς, όμως, να βγεί το πριόνι από την τομή.

Κατά τη διάρκεια της κοπής μην ασκείτε μεγάλη δύναμη επάνω στην αλυσίδα του πριονιού, αλλά αφήστε την να εργάζεται, ασκώντας ελαφρή αναμόχλευση (πίεση μοχλού) στο γάντζο οδήγησης (9).

Μη χειρίζεστε ποτέ το αλυσοπρίονο με τεντωμένους τους βραχιονές σας. Μην προσπαθείτε ποτέ να κόψετε σε θέσεις δυσπρόσιτες ή όταν είστε ανεβασμένος/ανεβασμένη επάνω σε σκάλα. Μην κόβετε ποτέ πιο ψηλά από τους ώμους σας. (Εικ. K)

Τα καλύτερα αποτελέσματα κοπής επιτυγχάνονται, όταν η ταχύτητα της αλυσίδας δε μειώνεται εξαιτίας της υπεφόρτισης του μηχανήματος.

Προσοχή κατά το τέλος της κοπής. Αμέσως μετά την περάτωση της κοπής μεταβάλλεται απρόβλεπτα το βάρος του μηχανήματος.

Κίνδυνος για σκέλη και πόδια.

Βγάξτε το αλυσοπρίονο από την τομή όταν αυτό βρίσκεται σε λειτουργία.

203

Κόψιμο κορμών

Προσέξτε τις επόμενες οδηγίες ασφαλείας: Αποθέστε τον κορμό όπως φαίνεται στην εικόνα και στηρίξτε τον κατά τέτοιο τρόπο, ώστε η τομή να μην κλείνει κι η αλυσίδα να μη σφηνώνει. (Εικ. I, L)

Κοντά ξύλα πρέπει πριν την κοπή να προσαρμολίζονται και να συσφιγγονται. Να κόβετε μόνο ξύλινα αντικείμενα. Να αποφεύγετε την επαφή με πέτρες και καρφιά επειδή τα αντικείμενα αυτά μπορεί να εκσφενδονιστούν προς τα επάνω, να προκαλέσουν ζημιά στην αλυσίδα κοπής ή σοβαρούς τραυματισμούς στο χρήστη ή σε άλλα, τυχόν παρευρισκόμενα άτομα. Μην αγγίζετε με πριόνι το έδαφος ή φράχτες όταν αυτό βρίσκεται σε λειτουργία.

Το πριόνι δεν είναι κατάλληλο για την κοπή λεπτών κλαδιών.

Επιμήκεις κοπές πρέπει να διεξάγονται με ιδιαίτερη προσοχή, επειδή σ' αυτήν την περίπτωση δεν μπορεί να χρησιμοποιηθεί ο

γάντζος οδήγησης (9). Οδηγείτε το πριόνι υπό αμβλεία γωνία για να αποφύγετε το κλότσημα του πριονιού.

Όταν διεξάγετε εργασίες κοπής σε πλαγιές πρέπει να στέκεσθε πάντοτε ή πιο πάνω ή στα πλάγια των υπό καταργασία κορμών ή των υπό κοπή υλικών που βρίσκονται στο έδαφος. Λαμβάνετε υπόψη σας, ότι υπάρχει κίνδυνος να σκοντάψετε σε κούτσουρα δένδρων, κλαδιά, ρίζες κτλ.

Κόψιμο ξύλων που βρίσκονται υπό τάση (Εικ. L)

Όταν κόβετε ξύλα, κλαδιά ή δένδρα που βρίσκονται υπό τάση αυξάνει ο κίνδυνος τραυματισμών. Εδώ απαιτείται ιδιαίτερα μεγάλη προσοχή.

Τέτοιες εργασίες πρέπει να εκτελούνται μόνο από ειδικά καταρτισμένο προσωπικό.

Αν το ξύλο ακουμπάει στα δυό του άκρα, διεξάγετε πρώτα από το επάνω μέρος (Y) μια τομή μέχρι το ένα τρίτο του κορμού και στη συνέχεια κόψτε, στην ίδια θέση, από το κάτω μέρος (Z) το υπόλοιπο του κορμού για να αποφύγετε έτσι το σχίσιμό του και το σφήνωμα της αλυσίδας του πριονιού. Αποφεύγετε την επαφή της αλυσίδας πριονιού με το έδαφος. Αν το ξύλο ακουμπάει μόνο στη μια πλευρά του, κόψτε στην αρχή από κάτω (Y) προς τα επάνω το ένα τρίτο και στη συνέχεια, στην ίδια θέση (Z), το υπόλοιπο του κορμού για να αποφύγετε έτσι το σχίσιμό του και το σφήνωμα της αλυσίδας του πριονιού.

Κόψιμο δένδρων (Εικ. M)

Φοράτε πάντοτε ένα κράνος για να προστατευθείτε από τα κλαδιά που πέφτουν.

Με το αλυσοπριονο επιτρέπεται να κοπούν μόνο δένδρα, των οποίων ο κορμός έχει διατομή μικρότερη από το μήκος του σπαθιού.

① **Ασφαλίστε τον τομέα που εργάζεσθε. Πρεσέχετε, να μη βρίσκονται άλλα άτομα ή ζώα στο χώρο που πρόκειται να πέσει το δένδρο.**

Μην προσπαθήσετε ποτέ να ξεσφηνώσετε ένα σφηνωμένο πριόνι όταν ο κινητήρας εργάζεται. Για να ελευθερώσετε την αλυσίδα του πριονιού

χρησιμοποιήστε ξύλινες σφήνες.

Σε περίπτωση που δυο ή περισσότερα άτομα κόβουν και τεμαχίζουν δέντρα ταυτόχρονα, τότε η απόσταση μεταξύ των ατόμων που τεμαχίζουν και κόβουν θα πρέπει να είναι τουλάχιστο τόσο μεγάλη όσο το διπλό ύψος του υπό κοπή δέντρου. Όταν κόβετε δέντρα πρέπει να προσέχετε να μην βάζετε άλλα άτομα σε κίνδυνο, να μην πέφτουν τα κομμένα δέντρα επάνω σε ηλεκτρικές ή άλλες τροφοδοτικές γραμμές καθώς και να μην προκαλούνται άλλες υλικές ζημιές. Σε περίπτωση που ένα δέντρο έρθει σε επαφή με μια ηλεκτρική γραμμή, τότε πρέπει να ειδοποιήσετε αμέσως το αντίστοιχο εργοστάσιο παροχής ενέργειας.

Όταν εκτελούνται εργασίες κοπής σε κατηφορές ο χρήστης θα πρέπει να βρίσκεται υψηλότερα από το υπό κοπή δέντρο γιατί σ' αυτές τις περιπτώσεις το δέντρο θα κυλίσει ή θα γλιστρήσει προς τον κατήφορο.

② Πριν την κοπή θα πρέπει να έχετε προσχεδιάσει και, αν χρειαστεί, προετοιμάσει ένα διάδρομο διαφυγής. Ο διάδρομος διαφυγής θα πρέπει να οδηγήει, ξεκινώντας από την αναμενόμενη γραμμή πτώσης του δέντρου, λοξά προς τον κατήφορο.

③ Πριν το κόψιμο του δέντρου πρέπει να λάβετε υπόψη σας τη φυσική κλίση του, τη θέση των μεγάλων κλάδων καθώς και τη κατεύθυνση του αέρα, για να μπορέσετε να προσδιορίσετε τη κατεύθυνση πτώσης του δέντρου. Αφαιρείτε από το δέντρο τυχόν βρωμιές, πέτρες, χαλαρές φλούδες, καρφιά, λαβίδες και σύρματα.

Διεξαγωγή σφηνοειδούς εντομής:

Διεξάγετε μια σφηνοειδή εντομή κάθετα ως προς την κατεύθυνση πτώσης (X - W) με βάθος 1/3 της διατομής του κορμού. Διεξάγετε πρώτα την κάτω, οριζόντια τομή. Έτσι εμποδίζετε το σφήνωμα της αλυσίδας ή της ράγας οδήγησης όταν διεξάγετε τη δεύτερη τομή της εντομής.

Διεξαγωγή τομής πτώσης: Διεξάγετε την τομή πτώσης (Y) τουλάχιστον 50 ηη πάνω από την οριζόντια τομή της σφηνοειδούς εντομής και παράλληλα προς αυτήν. Το βάθος της τομής πτώσης πρέπει είναι τόσο, ώστε να μια λωρίδα ανέπαφη παραμένει (λωρίδα πτώσης) που κατά την πτώση θα δράσει σαν ένα είδος μεντεσέ. Η άκοπη λωρίδα εμποδίζει τη περιστροφή του δέντρου και την πτώση του με λάθος κατεύθυνση. Μην κόψετε τη λωρίδα.

Όταν η τομή πτώσης πλησιάζει προς τη λωρίδα,

πρέπει να αρχίσει η πώση του δέντρου. Όταν όμως διαπιστώσετε ότι το δέντρο μπορεί να μην πέσει προς την επιθυμητή κατεύθυνση ή ότι γέρνει και πιέζει την αλυσίδα κοπής, τότε διακόψτε την εκτέλεση της τομής πώσης και χρησιμοποιήστε σφήνες από ξύλο, πλαστικό ή αλουμίνιο για να ανοίξετε την τομή και για να γείρετε το δέντρο προς την επιθυμητή γραμμή πώσης.

Όταν το δέντρο αρχίζει να πέφτει βγάλτε την αλυσίδα κοπής από την τομή, θέστε την εκτός λειτουργίας, αποθέστε την και εγκαταλείψτε την επικίνδυνη περιοχή μέσω του προσχεδιασμένου διαδρόμου διαφυγής. Να αποφεύγετε τα κλαδιά που πέφτουν και προσέχετε να μη σκοντάψετε. Το δένδρο πέφτει με έμπηξη της σφήνας (Z) στην οριζόντια τομή.

Όταν το δένδρο πέφτει προστατευθείτε από τυχόν χοντρά ή λεπτά κλαδιά που πέφτουν απ' αυτό.

Ξαλάφρωμα (Εικ. N)

Ξαλάφρωμα ονομάζεται το κόψιμο των κλαδιών από το κορμένο δέντρο. Τα μεγάλα κλαδιά που κατευθύνονται προς τα κάτω, επάνω στα οποία στηρίζεται το δέντρο, πρέπει να κόβονται τελευταία. Μικρά κλαδιά θα πρέπει να κόβονται "μια κι έξω", όπως φαίνεται στην εικόνα. Κλαδιά που βρίσκονται υπό τάση θα πρέπει να κόβονται από τα κάτω προς τα επάνω* έτσι αποφεύγεται το σφήνωμα του πριονιού.

Τμηματικός τεμαχισμός του κορμού (Εικ. O)

Τμηματικός τεμαχισμός ονομάζεται ο τεμαχισμός του κορμού σε κομμάτια ορισμένου μήκους. Να φροντίζετε για την ασφαλή στάση του σώματός σας και να διαμοιράζετε το βάρος σας ομοιόμορφα και στα δυο σας πόδια. Αν είναι δυνατό, υποστηρίξτε τον κορμό με κλαδιά ή σφήνες. Να τηρείτε τις απλές οδηγίες άνετης κοπής.

Σε περίπτωση που ο κορμός του δέντρου ακουμπάει, όπως απεικονίζεται, ομοιόμορφα, τότε η κοπή διεξάγεται από το πάνω μέρος.

Όταν ο κορμός του δέντρου ακουμπάει, όπως απεικονίζεται, στο ένα του άκρο, τότε κόψτε το 1/3 της διαμέτρου του κορμού από το κάτω μέρος και ακολούθως συνεχίστε την κοπή από το επάνω μέρος, στο ίδιο ύψος με την κάτω τομή. (Εικ. P)

Όταν ο κορμός του δέντρου ακουμπάει, όπως

απεικονίζεται, και στα δυο του άκρα, τότε κόψτε το 1/3 της διαμέτρου του κορμού από το επάνω μέρος και ακολούθως συνεχίστε την κοπή των υπόλοιπων 2/3 από το κάτω μέρος, στο ίδιο ύψος με την επάνω τομή. (Εικ. Q)

Όταν εκτελείτε εργασίες κοπής σε κατηφορίες ο χρήστης θα πρέπει να βρίσκεται υψηλότερα από τον υπό κοπή κορμό. Για να διατηρήσετε τον πλήρη έλεγχο κατά τη στιγμή της "κοπής στα δυο" ελαττώστε την πίεση λίγο πριν το τέλος της κοπής χωρίς, όμως, να χαλαρώσετε το σφιγμένο των λαβών του αλυσοπριονίου. Προσέχετε, η αλυσίδα του πριονιού να μην αγγίζει το έδαφος. Μετά τον τερματισμό της κοπής περιμένετε να ακινητοποιηθεί η αλυσίδα πριν απομακρύνετε το αλυσοπριόνιο. Να θέτετε τον κινητήρα του αλυσοπριονίου εκτός λειτουργίας πριν πάτε από το ένα δέντρο στο άλλο. (Εικ. R)

ΣΥΝΤΗΡΗΣΗ

Πριν διεξάγετε οποιαδήποτε εργασία συντήρησης βγάξτε το φως από την πρίζα.

Υπόδειξη: Διεξάγετε τακτικά τις παρακάτω εργασίες συντήρησης, για να εξασφαλιστεί μια μακρόχρονη και ασφαλής χρήση.

Διεξάγετε τακτικά ένα οπτικό έλεγχο του αλυσοπριονίου για εμφανείς ελλείψεις όπως: χαλαρή, απαγγιστρωμένη ή χαλασμένη αλυσίδα πριονιού, χαλαρή στερέωση και φθαρμένα ή χαλασμένα εξαρτήματα.

Ελέγχετε, αν τα καλύμματα και οι προστατευτικές διατάξεις είναι σε άψογη κατάσταση και σωστά συναρμολογημένες. Απαραίτητες επισκευές ή εργασίες συντήρησης πρέπει να εκτελούνται πριν τη χρήση του αλυσοπριονίου.

Αν παρόλες τις επιμελημένες μεθόδους κατασκευής και ελέγχου σταματήσει κάποτε το αλυσοπριόνιο να λειτουργεί, η επισκευή πρέπει να διεξαχθεί από ένα εξουσιοδοτημένο συνεργείο εξυπηρέτησης πελατών για ηλεκτρικά μηχανήματα της Βοσεοί.

Πριν την αποστολή των αλυσίδων κοπής παρακαλούμε να αδειάσετε οπωσδήποτε το δοχείο λαδιού.

Αντικατάσταση/Γύρισμα της αλυσίδας πριονιού και του σπαθιού

Ελέγξτε την αλυσίδα πριονιού και το σπαθί σύμφωνα με το κεφάλαιο «Σύσφιξη της αλυσίδας»

ΑΝΤΙΜΕΤΩΠΙΣΗ ΠΡΟΒΛΗΜΑΤΩΝ

Συμπτώματα	Πιθανή αιτία	Θεραπεία
Το αλυσοπρίονο δε λειτουργεί	Ενεργοποιήθηκε το φρένο αλυσίδας Έλλειψη παροχής ρεύματος Χαλασμένη πρίζα Χαλασμένο ηλεκτρικό καλώδιο Χαλασμένη ασφάλεια	Τραβήξτε τον προφυλακτήρα χειριού στη θέση ① (εικόνα G) Ελέγξτε την παροχή ρεύματος Δοκιμάστε μια άλλη πηγή ρεύματος και ενδεχομένως αλλάξτε την Ελέγξτε το καλώδιο και ενδεχομένως αλλάξτε το Αλλάξτε την ασφάλεια
Το αλυσοπρίονο εργάζεται με διακοπές	Χαλασμένο ηλεκτρικό καλώδιο Εξωτερική χαλαρή επαφή Εσωτερική χαλαρή επαφή Χαλασμένος διακόπτης ON / OPP	Ελέγξτε το καλώδιο και ενδεχομένως αλλάξτε το Συμβουλευτείτε το ειδικό συνεργείο της Συμβουλευτείτε το ειδικό συνεργείο της Συμβουλευτείτε το ειδικό συνεργείο της
Στεγνή αλυσίδα πριονιού	Άδειο ντεπόζιτο λαδιού Βουλωμένος εξαερισμός στο πώμα του ντεπόζιτου λαδιού Βουλωμένο σωληνάκι εκροής λαδιού	Βάλτε λάδι Καθαρίστε το πώμα του ντεπόζιτου λαδιού Καθαρίστε το σωληνάκι εκροής λαδιού
Δραστικό φρένο/φρένο εκκίνησης	Πρόβλημα στο μηχανισμό ζεύξης στον μπροστινό προφυλακτήρα χειριού	Συμβουλευτείτε το ειδικό συνεργείο της
Καυτή αλυσίδα/ράγα οδήγησης	Άδειο ντεπόζιτο λαδιού Βουλωμένος εξαερισμός στο πώμα του ντεπόζιτου λαδιού Βουλωμένο σωληνάκι εκροής λαδιού Υπερβολικό τέντωμα της αλυσίδας Μη κοφτερή αλυσίδα	Βάλτε λάδι Καθαρίστε το πώμα του ντεπόζιτου λαδιού Καθαρίστε το σωληνάκι εκροής λαδιού Ρυθμίστε το τέντωμα της αλυσίδας Επανατροχίστε ή αντικαταστήστε την αλυσίδα
Η αλυσίδα πριονιού «σκοντάφτει», κραδάζει ή δεν κόβει σωστά	Χαλαρή αλυσίδα Μη κοφτερή αλυσίδα Φθαρμένη αλυσίδα Τα δόντια της αλυσίδας δείχνουν προς την εσφαλμένη κατεύθυνση	Ρυθμίστε το τέντωμα της αλυσίδας Επανατροχίστε ή αντικαταστήστε την αλυσίδα Αντικαταστήστε την αλυσίδα Συναρμολογήστε εκ νέου την αλυσίδα πριονιού με τα δόντια προς τη σωστή κατεύθυνση

Μην χρησιμοποιείτε ποτέ εργαλεία με ελαττωματικούς διακόπτες on/off (ενεργ./απενεργ.) ή ελαττωματικό φρένο νινάγματος (προστασία χειριού).

Σε περίπτωση όλων των άλλων τύπων τεχνικών προβλημάτων, επικοινωνήστε με τη γραμμή βοήθειας ή με το τοπικό κέντρο σέρβις.

πριονιού».

Με την πάροδο του χρόνου η εγκοπή οδήγησης του σπαθιού φθείρεται. Κατά την αντικατάσταση της αλυσίδας πριονιού γυρίστε το σπαθί κατά 180°, για να αντισταθμίσετε τη φθορά.

Ελέγξτε τον τροχό αλυσίδας. Σε περίπτωση που λόγω της υψηλής καταπόνησης έχει φθαρεί ή χαλάσει πρέπει να αντικατασταθεί από ένα συνεργείο εξυπηρέτησης πελατών.

Αν η μπάρα της αλυσίδας έχει φθαρεί ή πάθει βλάβη, βγάλτε το μάνδαλο ρύθμισης τάσης της αλυσίδας από τη μπάρα χαλαρώνοντας τη βίδα αριστερόστροφα. Στη συνέχεια τοποθετήστε το μάνδαλο στη νέα μπάρα σφίγγοντας τη βίδα δεξιόστροφα. Η προεσχόη του μανδάλου (α) πρέπει να εισαχθεί στην οπή της μπάρας. (Εικ. S)

Τροχίσμα της αλυσίδας πριονιού
Ακονίστε την αλυσίδα σας σε επαγγελματία του εξουσιοδοτημένου αντιπρόσωπου σέρβις ή ακονίστε την μόνος σας με το κιτ ακονίσματος. Τηρείτε τις συμπαραδιδόμενες οδηγίες τροχίσματος.

ΚΑΘΑΡΙΣΜΟΣ/ ΑΠΟΘΗΚΕΥΣΗ

Καθαρίζετε το διαμορφωμένο πλαστικό περίβλημα του αλυσοπριονιού με τη βοήθεια μιας μαλακής βούρτσας κι ενός καθαρού πανιού. Δεν επιτρέπεται η χρήση νερού, διαλυτών και σπλιβωτικών μέσων. Απομακρύνετε όλους τους ρύπους, ιδιαίτερα από τις σχισμές αερισμού του κινητήρα.

Μετά από εργασία διάρκειας 1 έως 3 ωρών αποσυναρμολογήστε το κάλυμμα και καθαρίστε το σπαθί και την αλυσίδα με τη βοήθεια μιας βούρτσας.

Καθαρίζετε με μια βούρτσα τον τομέα κάτω από το κάλυμμα, τον τροχό αλυσίδας και τη στερέωση του σπαθιού απ' όλα τα προσκολλημένα αντικείμενα. Καθαρίζετε το ακροφύσιο λαδιού μ' ένα καθαρό πανί.

Σε περίπτωση που το αλυσοπρίονο πρέπει να αποθηκευθεί για ένα σχετικά μεγάλο χρονικό διάστημα, καθαρίστε την αλυσίδα πριονιού και το σπαθί.

Αποθηκεύστε το αλυσοπρίονο σ' έναν ασφαλή και στεγνό χώρο, απρόσιτο στα παιδιά.

Για να εμποδίσετε μια ενδεχόμενη διαρροή βεβαιωθείτε, ότι το μηχανήμα αποτέθηκε σε οριζόντια θέση (η βίδα πλήρωσης λαδιού (δείχνει προς τα επάνω).

Πριν το φυλάξετε στη συσκευασία που το αγοράσατε πρέπει να αδειάσετε πρώτα το δοχείο λαδιού.

ΠΡΟΣΤΑΣΙΑ ΤΟΥ ΠΕΡΙΒΑΛΛΟΝΤΟΣ

 Απόβλητα σχετικά με ηλεκτρισμό δεν πρέπει να πετάγονται μαζί με τα απόβλητα του νοικοκυριού. Παρακαλούμε να τα ανακυκλώνετε εκεί όπου υπάρχουν οι απαραίτητες εγκαταστάσεις. Ελέγξτε στον τοπικό σας δήμο ή στους πωλητές για συμβουλές ανακύκλωσης.

ΕΣ ΔΗΛΩΣΗ ΣΥΜΜΟΡΦΩΣΗΣ

Εμείς,
POSITEC Germany GmbH
Theodor-Heuss-Ring 1-3
50668 Köln

Δηλώνουμε ότι το προϊόν,
Περιγραφή

WORX Αλυσοπρίοιο

Τύπος

WG300E WG301E WG302E WG303E

Αξίωμα

**το κόψιμο δένδρων καθώς και για το
πριφνισμα (την κοπή) κορμών, κλάδων,
καδρονιών, σανίδων κτλ**

Συμμορφώνεται με τις παρακάτω Οδηγίες,
EC Μηχανολογική Οδηγία

2006/42/EC

EC Οδηγία Χαμηλού Βολτάζ

2006/95/EC

EC Οδηγία Ηλεκτρομαγνητικής Συμβατότητας

2004/108/EC

**Οδηγία περί εκπομπών θορύβου στο
περιβάλλον από εξοπλισμό για χρήση σε
εξωτερικούς χώρους**

**2000/14/ΕΟΚ τροποποιήθηκε από την
2005/88/ΕΟΚ**

- Διαδικασία Αξιολόγησης Συμβατότητας σύμφωνα
με **Παράρτημα V**

- Μετρημένο επίπεδο τάσης ήχου
105dB(A)

- Δηλωμένο εγγυημένο επίπεδο τάσης ήχου
108dB(A)

Πρότυπα συμμόρφωσης:

EN 60745-1

EN 60745-2-13

EN ISO 3744

EN 55014-1

EN 55014-2

EN 61000-3-2

EN 61000-3-11

Το πρόσωπο που έχει εξουσιοδότηση να
συντάξει το τεχνικό αρχείο,

Όνομα: Russell Nicholson

**Διεύθυνση: Positec Power Tools (Europe)
Ltd, PO Box 152, Leeds, LS10 9DS, UK**

Jacky Zhou 

2011/09/13

Jacky Zhou

POSITEC Διευθυντής Ποιότητας

-
1. **ЗАДНЯЯ РУКОЯТКА**

 2. **ВЫКЛЮЧАТЕЛЬ**

 3. **БЛОКИРОВКА ПРОТИВ ВКЛЮЧЕНИЯ**

 4. **ПРОБКА МАСЛЯНОГО БАКА**

 5. **ВКЛЮЧЕНИЕ ТОРМОЗА ОБРАТНОГО УДАРА (ЗАЩИТА РУКИ)**

 6. **ПЕРЕДНЯЯ РУКОЯТКА**

 7. **ЦЕПЬ БАР**

 8. **ЦЕПЬ**

 9. **ЗУБЧАТЫЙ УПОР**

 10. **НАТЯЖНАЯ РУЧКА/ РУЧКА НАТЯЖЕНИЯ ЦЕПИ**

 11. **ПОКРЫТИЕ**

 12. **ЛЕЗВИЕ ЗАЩИТЫ ПОКРЫТИЯ**

 13. **ЦЕПНОЙ ПРИВОД**

 14. **СИМВОЛ, УКАЗЫВАЮЩИЙ НАПРАВЛЕНИЕ ДВИЖЕНИЯ И НАПРАВЛЕНИЕ ПИЛЕНИЯ**

 15. **НАПРАВЛЯЮЩАЯ ПИЛЬНОЙ ШИНЫ**

 16. **НЕФТЬ РОЗЕТКИ**

 17. **КРЕПЕЖНЫЕ БОЛТЫ**





 18. **ФИКСАТОР НАТЯЖЕНИЯ ЦЕПИ**

 19. **ИЗМЕРИТЕЛЬ УРОВНЯ МАСЛА (См. Рис.Н)**

 20. **ОГРНИЧИВАЮЩИЙ БОЛТ ЦЕПИ (См. Рис. С2)**
-

* Не все принадлежности, иллюстрированные или описанные включены в стандартную поставку.

ТЕХНИЧЕСКИЕ ХАРАКТЕРИСТИКИ

	WG300E	WG301E	WG302E	WG303E
Номинальное напряжение	220 -240В ~ 50 , 60Гц	220 -240В ~ 50 , 60Гц	220 -240В ~ 50 , 60Гц	220 -240В ~ 50 , 60Гц
Номинальная мощность	1800Вт		2000Вт	
Длина цепного полотна	350мм	400мм	350мм	400мм
Скорость движения цепи	10м/с		12м/с	
Емкость бака для масла	200ml			
Шаг цепи	3/8"			
Число приводных звеньев	53	57	53	57
Размер цепи	0.05"			
Видел цепи типа	Oregon (91VG053X)	Oregon (91VG057X)	Oregon (91VG053X)	Oregon (91VG057X)
Бар типа	Oregon, (140SCEA041)	Oregon, (160SCEA041)	Oregon, (140SCEA041)	Oregon, (160SCEA041)
Вес(включая цепь и планку)	4.7кг	4.8кг	4.7кг	4.8кг
Двойная изоляция				

210

ХАРАКТЕРИСТИКИ ШУМА И ВИБРАЦИИ

Звуковое давление	$L_{PA}:93дБ(A)$ $K_{PA}=3дБ(A)$
Акустическая мощность	$L_{WA}:105дБ(A)$ $K_{WA}=3дБ(A)$
Максимально допустимое звуковое давление без использования средств защиты	80дБ(A) 
Измеренная вибрация	$5.2м/с^2$ $K=1.5м/с^2$

– Значений в цих вказівках рівень вібрації вимірювався за процедурою, визначеною; нею можна користуватися для по- рівняння приладів.

– Він придатний також і для попередньої оцінки вібраційного наванта- ження.

– Однак при застосуванні електроприла- ду для інших робіт, роботі з іншими робочими інструментами або при недостатньому техніч- ному обслуговуванні рівень вібрації може бути іншим. Для точної оцінки вібраційного навантаження

треба враховувати також і інтервали часу, коли прилад вимкнений або, хоч і увімкнений, але саме не в роботі. Це може значно зменшити вібраційне навантаження протягом всього інтервалу використання приладу. Визначте додаткові заходи безпеки для захис- ту від вібрації працюючого з приладом, як

напр: технічне обслуговування електропри- ладу і робочих інструментів, нагрівання рук, організація робочих процесів.

ВНИМАНИЕ: вибрация, производимая при работе механизированного инструмента, может отличаться от заявленных значений в зависимости от способов использования устройства. Ниже перечислены некоторые условия, от которых зависит интенсивность вибрации:

Способ использования инструмента и свойства обрабатываемого материала.

Состояние инструмента и уровень техобслуживания.

Тип используемых принадлежностей и их техническое состояние.

Сила удержания рукояток и наличие противовибрационных средств.

Используемые рабочие инструменты, соответствие применения инструментов их назначению.

При неправильном обращении данное устройство может стать причиной синдрома дрожания рук.

ВНИМАНИЕ: для точной оценки воздействия вибрации во время эксплуатации необходимо также учитывать все этапы рабочего процесса, включая время, когда устройство выключено или включено, но бездействует. Эти перерывы значительно снижают общее влияние вибрации в ходе всего рабочего цикла.

Следующие рекомендации помогут снизить опасность воздействия вибрации при работе.

ВСЕГДА пользуйтесь только острыми инструментами (резцами, сверлами, пилами и т.д.).

Проводите техобслуживание в соответствии с указаниями, тщательно смазывайте устройство в соответствующих местах.

Если устройство используется регулярно, приобретите противовибрационные средства.

Избегайте применения устройства при температурах ниже 10°C.

Распределите задачи так, чтобы работы, сопровождающиеся высоким уровнем вибрации, проводились через большие промежутки времени.

ПРИНАДЛЕЖНОСТИ

	WG300E	WG301E	WG302E	WG303E
Смазочные масла	100ml	100ml	100ml	100ml
Лезвие защиты покрытия	1	1	1	1
Цепь	1	1	1	1
Цепь бар	1	1	1	1

Рекомендуется приобретать все принадлежности в том же магазине, где был приобретен инструмент. Используйте качественные принадлежности с указанием общеизвестной торговой марки. За более подробной информацией обратитесь к разделу «Рекомендации по использованию перфоратора» в этой инструкции или сведениям на упаковке принадлежностей. Помощь и консультацию можно также получить у продавца.

ОБЩИЕ ПРАВИЛА ТЕХНИКИ БЕЗОПАСНОСТИ ПРИ РАБОТЕ С ЭЛЕКТРОИНСТРУМЕНТОМ



ПРЕДУПРЕЖДЕНИЕ!

Внимательно ознакомьтесь с инструкциями. Невыполнение всех нижеприведенных инструкций и рекомендаций может привести к поражению электрическим током, пожару и серьезным травмам.



ВНИМАНИЕ! Прочтите все предупреждения, относящиеся к безопасности (отмечены знаком) и все инструкции.

СОХРАНИТЕ ЭТИ ИНСТРУКЦИИ!

В дальнейшем термин “электроинструмент” используется как для работающего от сети (проводного) электроинструмента, так и для электроинструмента, работающего от аккумулятора (беспроводного).



ОБЩИЕ ПРАВИЛА ТЕХНИКИ БЕЗОПАСНОСТИ ПРИ РАБОТЕ С ЭЛЕКТРОИНСТРУМЕНТОМ-РАБОЧЕЕ МЕСТО

- 1) **Содержите рабочее место в чистоте и хорошо освещенным.** Загроможденные верстаки и темные зоны способствуют возникновению несчастных случаев.
- 2) **Не работайте с инструментом во взрывоопасной атмосфере, в присутствии воспламеняемых жидкостей, газов или пыли.** Возникающие при работе электроинструмента искры могут привести к воспламенению горючих веществ.
- 3) **При работе с инструментом дети и посторонние должны находиться на безопасном расстоянии.** Отвлечение внимания может привести к потере вами контроля.



ОБЩИЕ ПРАВИЛА ТЕХНИКИ БЕЗОПАСНОСТИ ПРИ РАБОТЕ С ЭЛЕКТРОИНСТРУМЕНТОМ- ЭЛЕКТРОБЕЗОПАСНОСТЬ

- 1) **Штепсельные вилки электроинструментов должны соответствовать розеткам.** Никогда никоим образом не изменяйте соединительную вилку. При заземленных электроинструментах не используйте никаких переходников. Неизменные вилки и соответствующие розетки снижают риск поражения электротоком.
- 2) **Избегайте физического контакта с заземленными поверхностями, такими, как трубы, радиаторы, плиты и холодильники.** Риск поражения электротоком повышается, если ваше тело будет заземлено.
- 3) **Не подвергайте электроинструменты воздействию дождя или высокой влажности.** Попадание воды в электроинструмент повышает опасность поражения электротоком.
- 4) **Правильно обращайтесь с электрокабелем. Никогда не используйте кабель для переноски электроинструмента, а также не тяните за кабель для выключения из розетки.** Держите кабель на безопасном расстоянии от источников тепла, масла, острых кромок и движущихся частей. Поврежденные или запутанные кабели повышают риск поражения электротоком.
- 5) **При работе с электроинструментом вне помещений используйте удлинители, которые предназначены для работы на открытом воздухе.** Это снижает риск поражения электротоком.
- 6) **При использовании электроинструмента во влажном помещении его необходимо подключать к электросети через устройство защитного отключения (УЗО) по току утечки.** Использование УЗО снижает риск поражения

электротоком.

ОБЩИЕ ПРАВИЛА ТЕХНИКИ БЕЗОПАСНОСТИ ПРИ РАБОТЕ С ЭЛЕКТРОИНСТРУМЕНТОМ- ЛИЧНАЯ БЕЗОПАСНОСТЬ

- 1) **Будьте внимательны: следите за тем, что вы делаете и руководствуйтесь здравым смыслом, работая с электроинструментом.** Не используйте электроинструмент, если вы устали или находитесь под воздействием сильнодействующих средств, алкоголя или медикаментов. Потеря внимания даже на короткое мгновение при работе с электроинструментом может привести к серьезным травмам.
- 2) **Используйте индивидуальные средства защиты. Всегда надевайте средства защиты глаз.** Такие средства защиты, как респиратор, нескользящая защитная обувь, каска или защитные наушники, используемые в соответствующих условиях, снижают риск получения травм.
- 3) **Предотвращайте случайный пуск электроинструмента. Убедитесь, что выключатель находится в положении «Выключено» перед подключением к электросети и / или аккумуляторной батареи, сборкой или переносом электроинструмента.** Перед включением в сеть убедитесь, что выключатель находится в выключенном положении. Переноска инструмента с пальцем на кнопке пуска или включение в сеть электроинструмента с включенным выключателем способствует несчастному случаю.
- 4) **Удаляйте все регулировочные приспособления или гаечные ключи перед включением электроинструмента.** Оставленные на вращающихся деталях электроинструмента, они могут привести к травме.
- 5) **Не перенапрягайтесь. Постоянно занимайте устойчивое положение**

и поддерживайте равновесие.

Это позволяет лучше контролировать электроинструмент в непредвиденных ситуациях.

- 6) **Одевайтесь надлежащим образом.** Не надевайте свободную одежду или украшения. Держите волосы, одежду и перчатки на удалении от движущихся частей. Свободную одежду, украшения или длинные волосы может затянуть в движущиеся части.
- 7) **Используйте предусмотренные средства и устройства для сбора и удаления пыли.** Использование таких средств может снизить опасности, связанные с пылью.

ОБЩИЕ ПРАВИЛА ТЕХНИКИ БЕЗОПАСНОСТИ ПРИ РАБОТЕ С ЭЛЕКТРОИНСТРУМЕНТОМ- ИСПОЛЬЗОВАНИЕ ЭЛЕКТРОИНСТРУМЕНТА И УХОД ЗА НИМ

- 1) **Не перегружайте электроинструмент.** Используйте подходящий инструмент для каждой определенной цели. Правильно подобранный электроинструмент выполнит работу лучше и надежнее на уровне, для которого он предназначен.
- 2) **Не используйте электроинструмент, если выключатель невозможно включить или выключить.** Любой электроинструмент, который невозможно контролировать выключателем, представляет опасность и должен быть отремонтирован.
- 3) **Отсоедините штепсель от электросети и / или аккумуляторную батарею от электроинструмента перед проведением каких-либо настроек, сменой насадок или хранением электроинструмента.** Подобные предохранительные меры снижают опасность случайного пуска электроинструмента.
- 4) **Храните не использующиеся электроинструменты в**

местах, недоступных для детей. Не разрешайте работать с электроинструментом лицам, которые не знают его особенностей или не ознакомлены с данной инструкцией. Электроинструменты в руках необученных пользователей представляют опасность.

5) **Поддерживайте электроинструмент в исправном состоянии.** Проверяйте инструмент на предмет смещения или заедания движущихся частей, поломки деталей или любых иных неисправностей, могущих повлиять на работу электроинструмента. **В случае повреждения следует отремонтировать электроинструмент перед применением.** Многие несчастные случаи вызваны плохим уходом за электроинструментом.

6) **Режущий инструмент должен быть заточенным и чистым.** При поддержании режущих инструментов в надлежащем состоянии и с острыми режущими кромками вероятность их заклинивания уменьшается и ими легче управлять.

7) **Используйте электроинструмент, принадлежности, сверла и т. п. в соответствии с данными инструкциями, спецификой конкретного типа электроинструмента, учитывая условия работы и выполняемую задачу.** Использование электроинструмента для иных операций, помимо тех, для которых он предназначен, может привести к возникновению опасной ситуации.

8) **Руки должны быть сухими, чистыми и не запачканными маслом или смазкой.** Скользкие рукоятки не обеспечивают безопасную работу и управление инструментом в непредвиденных ситуациях.

ОБЩИЕ ПРАВИЛА ТЕХНИКИ БЕЗОПАСНОСТИ ПРИ РАБОТЕ С ЭЛЕКТРОИНСТРУМЕНТОМ- СЕРВИС

1) **Ремонт электроинструмента должно выполняться квалифицированным персоналом с использованием только**

оригинальных запасных частей.

Это обеспечит гарантию безопасности его использования.

2) **Во избежание поражения электрическим током при необходимости замены кабеля питания работы должны проводиться производителем или квалифицированным специалистом.**

ПРЕДУПРЕЖДАЮЩИЕ УКАЗАНИЯ ДЛЯ ЦЕПНЫХ ПИЛ

1. **Держите работающую пилу на расстоянии от тела. Перед включением пилы убедитесь в том, что пильная цепь может свободно двигаться.** При работе с цепной пилой одно мгновение невнимательности может привести к захвату пильной цепью одежды или частей тела.
2. **Держите цепную пилу правой рукой за заднюю рукоятку и левой рукой за переднюю рукоятку.** Удерживание цепной пилы в другом рабочем положении повышает риск травмирования и запрещается.
3. **Используйте защитные очки и средства защиты органов слуха. Рекомендуется использовать средства защиты для головы, рук, и для всей ноги.** Подходящая спецодежда снижает опасность травмирования стружечным материалом и при случайном соприкосновения с пилой.
4. **Не работайте с цепной пилой на дереве.** Работа с цепной пилой на дереве чревата опасностью травмирования.
5. **Следите всегда за Вашим устойчивым положением и применяйте цепную пилу только тогда, если Вы стоите на прочной, надежной и ровной поверхности.** Скользкая или непрочная поверхность может привести при применении лестницы к потере равновесия и контроля над цепной пилой.

6. **При пилении сучка, стоящего под напряжением будьте осторожны – возможна упругая отдача.** Если напряжение древесных волокон выйдет из под контроля, то сук может ударить оператора и/или вывести цепную пилу из под контроля.
7. **Будьте особенно осторожны при резании подлеска и молодых деревьев.** Тонкий материал может запутаться в пильной цепи, ударить оператора или вывести его из равновесия.
8. **Носите цепную пилу за верхней ручку, с остановленной пильной цепью и обращенной назад направляющей шиной. При транспортировании или хранении цепной пилы всегда надевайте защитный футляр.** Тщательное и осторожное обращение с цепной пилой снижает вероятность случайного соприкосновения с бегущей пильной цепью.
9. **Выполняйте предписания по смазке, натяжению цепи и смене принадлежностей.** Неправильно натянутая или смазанная цепь может либо разорваться или увеличить риск обратного удара.
10. **Держите ручки в сухом, чистом и обезжиренном состоянии.** Замасленные ручки выскальзывают из рук и ведут к потере контроля.
11. **Распиливайте только древесину. Применяйте цепную пилу только для работ, для которых она предназначена – пример:** Не применяйте цепную пилу для распиливания пластика, кирпичной кладки или строительных материалов. Применение цепной пилы не по назначению может привести к опасным ситуациям.
12. Рекомендуется использовать токоразностное устройство защитного отключения (УЗО) с дифференциальным током отключения не более 30мА.

ПРИЧИНЫ И ПРЕДОТВРАЩЕНИЕ ОБРАТНОГО УДАРА:

Обратный удар может возникнуть если конец направляющей шины коснется какого-нибудь предмета или при прогибе древесины и

блокировании пильной цепи в пропиле.

Прикосновение концом шины может в некоторых случаях привести к неожиданной, направленной назад реакции, при которой направляющая шина отлетает вверх и в сторону оператора.

Заклинивание пильной цепи на верхней кромке направляющей шины может отбросить шину с большой скоростью в сторону оператора.

Каждая из этих реакций может привести к потере Вами контроля над пилой и тяжелой травме. Не надейтесь только на встроенные в цепную пилу предохранительные устройства. Как пользователь цепной пилы Вы должны принять различные меры для обеспечения работы без возникновения несчастного случая и травм. Обратный удар является следствием неправильного использования электроинструмента или ошибки оператора. Его можно предотвратить подходящими мерами предосторожности, описанными ниже.

- **Крепко держите пилу обеими руками, причем большой палец и остальные пальцы замыкаются вокруг ручек цепной пилы. Займите телом и руками положение, в котором Вы можете противодействовать силам обратного удара.** Если будут приняты соответствующие меры, то оператор может противодействовать силам обратного удара. Никогда не выпускайте из рук цепную пилу.
- **Избегайте ненормальное положение тела и не пилите на высоте выше плеч.** Этим предотвращается непреднамеренное прикосновение концом шины и улучшается контроль цепной пилы в неожиданных ситуациях.
- **Всегда применяйте предписанные изготовителем запасные шины и пильные цепи.** Неправильные запасные шины и пильные цепи могут привести к разрыву цепи или к обратному удару.
- **Выполняйте предписания изготовителя по заточке и уходу за пильной цепью.** Слишком низкие ограничители глубины повышают склонность к обратному удару.

ВНИМАНИЕ: Через плохих условий содержания в электрической сети, напряжение падает вскоре может появиться при запуске **ОБОРУДОВАНИЕ**. Это может оказать влияние другого оборудования (например Мигание лампы). Если сети импедансом $Z_{sysmax} = 0,22 \text{ } 0,13 \text{ J}$, такие нарушения не ожидается. (В случае необходимости, вы можете обращаться в местные органы власти питания для дополнительной информации).

УСЛОВНЫЕ ОБОЗНАЧЕНИЯ



Внимание



Прочтите руководство



Наденьте защитные очки



Наденьте защитные наушники



Наденьте респиратор



Защитные перчатки



Защитную обувь с металлическим носком и нескользящей



Откорректируйте направление режущих зубьев



Цепной тормоз



Концевой контакт может вызвать внезапное перемещение направляющей планки вперед и назад, что может привести к серьезной травме.



Следует избегать соприкосновения направляющей планки с любым предметом



Не используйте один вручили, когда он действует цепочка видел.



Всегда держите цепи увидел твердо обеими руками.



Двойная изоляция. При обслуживании используйте только идентичные запасные части.



Во избежание поражения электрическим током оберегайте устройство от дождя



Если кабель поврежден или обрезан, немедленно выньте штепсельную вилку из розетки



Отходы электротехнической продукции не следует утилизировать с бытовыми отходами. Они должны быть доставлены в местный центр утилизации для надлежащей переработки.



Сертификат соответствия ГОСТ

ME77

ИСПОЛЬЗОВАНИЕ ПО НАЗНАЧЕНИЮ

Цепные пилы предназначены для распиловки деревьев, стволы деревьев, ветвей, деревянные балки, доски и т.д. отрубы можно пилить с или через зерно. Этот продукт не предназначен для распиловки минерального сырья.

ЗАЩИТЫ



ЭКСПЛУАТАЦИЯ! Только после полной сборки подключить цепную пилу к электросети. Всегда используйте перчатки при работе с цепи.

МОНТАЖ ШИНЫ И ПИЛЬНОЙ ЦЕПИ

1. Осторожно распаковать все части.
 2. Поставить цепную пилу на ровную поверхность.
 - 3. Используйте только цепи WORX, предназначенные для шины цепной пилы.**
 4. Вложить пильную цепь (8) в паз пильной шины (7). Следите за правильным направлением движения. Сравните цепь с символом направления движения (14). Фиксатор натяжения цепи (18) должен быть направлен наружу. (См. рис. А)
 5. Наложить звенья цепи на звездочку (13) и пильную шину (7) так, чтобы крепежный болт (17) и две направляющие перемычки шины (15) входили в продольное отверстие шины (7). (См. рис.В)
 6. Проверить правильное расположение всех частей и держится ли в этой позиции пильная шина и цепь. (См. рис. С1)
 7. Точно установите крышку, болт фиксатора цепи (20) должен войти в паз крышки (11). (См. рис. С2)
 8. Приверните крышку (11) фиксирующим кольцом (10). (См. рис. D)
- Цепь еще не натянута. Как натягивать цепь см. в разделе «Натяжение цепи».

НАТЯЖЕНИЕ ПИЛЬНОЙ ЦЕПИ

Натяжение цепи следует проверять до начала

работы, после выполнения первых резов и регулярно каждые 10 минут во время работы. Особенно новые пыльные цепи подвержены вначале повышенному удлинению.

⚠ ЭКСПЛУАТАЦИЯ! Перед регулировкой натяжения цепи отключите цепную пилу от источника питания.

⚠ ЭКСПЛУАТАЦИЯ! Режущие зубья цепи острые. При работе с цепью используйте защитные перчатки.

⚠ ЭКСПЛУАТАЦИЯ! Постоянно поддерживайте соответствующее натяжение цепи. Цепь с ослабленным натяжением повышает риск отскока. Ослабленная цепь может выскочить из паза направляющей планки. Это может привести к травме и повредить цепь. Слабое натяжение цепи может привести к ускоренному износу цепи, планки цепи и зубьев цепной звездочки.

⚠ Срок службы пыльной цепи в значительной степени зависит от достаточной смазки и правильного натяжения.

⚠ Пильную цепь нельзя натягивать, если она сильно нагрета, так как при остывании она опять стягивается и сильно обтягивает пыльную шину.

1. Место цепи увидели на любую подходящую ровную поверхность.
2. Вращайте ручку натяжения (10) по часовой стрелке до достижения необходимого натяжения цепи. Нужное натяжение цепи будет достигнуто автоматически. Храповой механизм предотвращает ослабление натяжения цепи. (См. рис. E2)
3. Пильная цепь (8) натянута правильно, если в середине ее можно оттянуть приблизительно на 3 – 6 мм. Для этого одной рукой поднимают вверх пыльную цепь, которая оттягивается вниз собственным весом прибора. (См. рис. E1)
4. Если цепь провисает, полностью отверните фиксирующее кольцо/кольцо натяжения цепи, а затем снова плотно приверните крышку

фиксирующим кольцом.

СМАЗКА

⚠ ВНИМАНИЕ: Цепная пила поставляется без масла для пыльной цепи. Важно до ввода пилы в эксплуатацию залить масло. Использование цепной пилы без масла или с уровнем масла ниже минимальной метки ведет к повреждениям цепной пилы.

Срок службы и производительность цепи зависят от оптимальной смазки. Поэтому во время работы пыльная цепь автоматически смазывается через масляное сопло (16).

Заливка масла в бачок:

1. Установить цепную пилу на подходящую поверхность заливым отверстием масляного бачка вверх.
2. Очистить ветошью поверхность вокруг крышки масляного бачка и отвинтить крышку.
3. Добавьте масло для цепной пилы WORX до заполнения бачка.
4. Следите за тем, чтобы в масляный бачок не попадали загрязнения. Опять навинтить крышку бака (4) и закрыть.

⚠ ВНИМАНИЕ: Для обеспечения выравнивания давления воздуха между бачком для масла и окружающей средой в крышке бачка редусмотрены маленькие каналы. Для предотвращения вытекания масла устанавливайте пилу после работы горизонтально (крышка бачка для масла 4 обращена). Применять исключительно рекомендуемое, биodeградируемое масло, чтобы предотвратить повреждение цепной пилы. Никогда не применять регенерированное или старое масло. При использовании не допущенных масел гарантия аннулируется.

ЭКСПЛУАТАЦИЯ

1. **ВКЛЮЧЕНИЕ И ВЫКЛЮЧЕНИЕ (См.**

рис. F)



ПРЕДУПРЕЖДЕНИЕ: Соблюдать напряжение сети: Напряжение источника тока должно совпадать с данными на фирменной табличке прибора.

Для включения прибора нажать на блокировку против включения (3), а затем нажать на выключатель (2) и держать его в нажатом положении. Кнопку блокировки против включения 3 теперь можно отпустить.

Для выключения отпустить выключатель (2). По окончании распиливания не останавливать цепную пилу с помощью переднего защитного ограждения руки (включение тормоза обратного удара).

2. ТОРМОЗ ОБРАТНОГО УДАРА (См.

рис. G)

Тормоз обратного удара является защитным механизмом, который включается передним защитным ограждением руки (5) при обратном ударе прибора. Цепь останавливается в течение короткого времени.

Время от времени проводите испытание функции. Поверните передний защитный щиток руки (5) вперед (позиция ②) и включите цепную пилу на короткое время. Цепь не должна приходить в движение. Для разблокировки тормоза обратного удара отпустите выключатель (2) и оттяните назад защитный щиток руки (5) (позиция ①).

Работа с цепной пилой

- Наличие масла в масляном бачке? До начала работы и регулярно во время работы проверять показатель уровня масла (19). При падении уровня до нижней кромки контрольного стекла залить масло. Одна заправка хватает приблизительно на 16 минут, в зависимости от перерывов и интенсивности работы. (См. рис. H)

- Правильное натяжение и заточенное состояние цепи? Натяжение цепи проверять при работе каждые 10 минут. Особенно при использовании новой пильной цепи следует считаться с повышенным удлинением. Состояние пильной цепи в значительной степени влияет на производительность цепи. Только острые цепи защищают от перегрузки.

- Отпущенное состояние тормоза обратного удара и его функцию?

- Использование защитных средств?

Пользуйтесь защитными очками и средствами защиты органов слуха. Рекомендуется использовать средства защиты для головы, рук и для ног. Соответствующая защитная одежда снижает

опасность травмирования падающим материалом и от непреднамеренного прикосновения к пильной цепи.

Функцию автоматического смазывания цепи можно проверить, включив пилу и направив конец шины на листа картона или бумаги на полу. Осторожно, не касайтесь пола цепью. Выдерживать безопасное расстояние в 20 см. Если появятся разрастающиеся следы масла, то автоматическое смазывание работает безукоризненно. Если несмотря на полный масляный бачок не появятся следы масла, то читайте «Поиски неисправностей» или обратитесь в пункт сервисного обслуживания Бош.

Отдача пилы (См. рис. G)

Под отдачей или обратным ударом пилы подразумевается внезапный выброс вверх и назад работающей цепной пилы, который может возникнуть при соприкосновении конца шины с распиливаемым материалом или при заедании цепи. В случае отдачи пилы машина среагирует непредсказуемым образом и может вызвать тяжелые травмы оператора и лиц, находящихся

в зоне работы пилы. Боковые, косые и продольные резы следует начинать осторожно, так как при этом невозможно использовать зубчатый упор. Для предотвращения обратного удара пилы:

- Начинать пиление с минимальным возможным угломю.
- Никогда не работать с прослабленной, растянутой или сильно изношенной пильной цепью.
- Заточивать пильную цепь согласно предписаниям.
- Никогда не пилить выше высоты плеч.
- Никогда не пилить концом пильной шины.
- Цепную пилу всегда крепко держать обеими руками.

- Всегда пользоваться пильными цепями фирмы Бош, смягчающие обратный удар.
- Пользуйтесь зубчатым упором в качестве опоры плеча силы.
- Следите за правильным натяжением цепи.

Общие правила

Всегда крепко держите цепную пилу обеими руками, левая рука на передней рукоятке и правая на задней рукоятке. Пальцы должны всегда охватывать рукоятки. Никогда не пилите одной рукой. Шнур питания всегда ведите назад и держите за пределами пильной цепи и распиливаемого материала так, чтобы он не запутался в сучках и ветвях. (См. рис. G) Работайте с цепной пилой только в устойчивом положении. Держать цепную пилу правее от собственного тела. (См. рис. I) До контакта с древесиной цепь должна развить полную скорость. При пилении цепная пила должна опираться зубчатым упором (9) на распиливаемый материал. При пилении использовать зубчатый упор в качестве рычага. (См. рис. J) При резании толстых ветвей или стволов приставить зубчатый упор как можно ниже.

Для этого вытянуть цепную пилу назад и переставить зубчатый упор ниже. При этом не вынимать пилы из пропила.

При пилении не нажимайте на цепную пилу, а давайте пиле работать, оказывая на нее через зубчатый упор легкое давление плечом рычага.

Не работать цепной пилой с выпрямленными руками. Не пытайтесь пилить в труднодоступных местах или стоя на лестнице. Никогда не пилите выше высоты плеч. (См. рис. K)

Лучшие результаты при работе с пилой достигаются при равномерной скорости цепи, которая не падает под нагрузкой.

Будьте осторожны в конце распила. Как только пила выйдет из материала неожиданно изменяется вес пилы. Возникает опасность для ног и ступней.

Вынимать пилу из распила только с движущейся пильной цепью.

Распиливание стволов

Учитывайте следующие предписания по безопасности:

Положить ствол как показано на рисунке и подпереть так, чтобы распил не закрывался и пильная цепь не заклинивалась. (См. рис. I, L) Короткие части древесины уложить и зажать перед распиливанием.

Распиливайте только предметы из древесины. Избегайте соприкосновения с камнями и гвоздями, так как они могут быть отброшены наверх, могут повредить пильную цепь или нанести оператору или окружающим лицам серьезные травмы.

На касаться работающей пилой проволочных заборов или земли.

Эта пила не пригодна для вырезания тонких ветвей.

При пилении вдоль материала необходимо работать с соблюдением особой тщательности, т.к. зубчатый упор (9) не может быть использован. Вести пилу под небольшим углом для избежания отдачи.

При работе на склоне всегда обрабатывать стволы или лежащий на земле материала сверху или стоя сбоку.

Чтобы не споткнуться обращайтесь внимание на пни, ветви, корни и т. п.

Пиление древесины под напряжением (См. рис. L)

Распиливание стоящей под напряжением древесины, ветвей или деревьев связано с повышенной опасностью несчастного случая. При этом требуется чрезвычайная осторожность.

Эти работы должны выполнять только обученные специалисты.

Если ствол лежит с обеих сторон на опорах, то сначала выполнить пропил сверху (Y) на одну треть диаметра ствола и потом снизу (Z) на том же месте распилить ствол окончательно. При этом предотвращается расщепление и заклинивание пилы.

Контакт пильной цепи с землей должен быть исключен. Лежит ствол только с одной стороны, то сначала выполнить пропил снизу (Y) на верх на одну треть диаметра и потом на том же месте распилить ствол сверху (Z) до конца. При этом предотвращается расщепление и заклинивание пилы.

ВАЛКА ДЕРЕВЬЕВ (См. рис. М)

Всегда носить шлем для защиты от падающих ветвей и сучков.

При помощи цепной пилы допускается производить валку только таких деревьев, диаметр стволов которых меньше, чем длина пильной шины.

① **Обеспечить безопасность в рабочей зоне. Обратит внимание на то, чтобы в зоне падения дерева не находились люди или животные.**

Ни в коем случае не допускается предпринять попытку высвобождения заклинившейся пилы при работающем двигателе. Для высвобождения пильной цепи использовать деревянные клинья.

Если одновременно валят и раскраивают деревья два или несколько рабочих, то расстояние между валящими и раскраивающими рабочими должно быть не менее двойной высоты сваливаемых деревьев. При сваливании деревьев следует обеспечить безопасность других лиц, сохранность линий коммуникаций и исключить возможность нанесения материального ущерба. При соприкосновении с линией энергоснабжения следует немедленно сообщить об этом организации энергоснабжения.

При работе с пилой на склонах оператор цепной пилы должен находиться выше сваливаемого дерева, так как дерево после среза, очевидно, повалится или поползет по горе вниз.

② Перед сваливанием следует запланировать путь спасения и, если необходимо, расчистить его. Путь спасения должен вести от ожидаемой линии падения вкось назад.

③ Перед сваливанием учитывайте естественный наклон дерева, положение больших сучков и направление ветра, чтобы установить направление падения дерева. Удалите с дерева загрязнения, камни, отслаивающуюся кору, гвозди, скобы и провода.

Выборка валочного клина: Под прямым углом к направлению падения вырежьте валочный клин (X – W) с глубиной в 1/3 диаметра дерева. Сначала выполните нижний

горизонтальный надрез. Это предотвращает зажим пильной

цепи или направляющей шины при выполнении второго надреза.

Валочный комлевой пропил: Начало валочного пропила (Y) должно лежать не менее как 50 мм над горизонтальным надрезом валочного клина. Валочный пропил выполните параллельно к горизонтальному надрезу валочного клина. Валочный пропил выполните только настолько, чтобы оставалась еще перемычка, которая могла бы служить шарниром. Эта перемычка предотвращает поворот дерева и его падение в неправильном направлении. Не перепиливайте перемычку до конца.

При приближении валочного пропила к перемычке дерево должно начать падать. Если окажется, что дерево падает не в желаемое направление или наклоняется назад и зажимает пильное полотно, то следует прервать валочный пропил и для раскрытия пропила и для заваливания дерева в желаемом направлении оспользоваться клиньями из древесины, пласты или алюминия. Как только дерево начнет падать выньте цепную пилу из пропила, выключите ее, положите в сторону и покиньте опасную зону по запланированному пути спасения. Следите за падающими сучками и не спотыкайтесь.

Повалить дерево путем забивания клина (Z) в горизонтально расположенный пропил. Когда дерево начинает падать, то обратит внимание на падающие сучья или ветви.

ОБРЕЗКА СУЧЬЕВ (См. рис. N)

Под этим понимается очистка ствола спиленного дерева от сучьев. При обрезке сначала оставьте стоять большие, направленные вниз сучья, которые подпирают дерево. Маленькие сучья отпилите согласно рисунку. Сучья, находящиеся под напряжением, следует обрезать снизу наверх, чтобы предотвратить заклинивание пилы.

РАСКРЯЖЕВКА (См. рис. O)

Под этим понимается деление спиленного дерева на отрезки. Следите за Вашей

надежной позицией и равномерным распределением Вашего веса на обе ноги. По возможности ствол дерева следует подпирать сучьями, балками или клиньями. Следуйте простым инструкциям для легкого пиления. Если вся длина ствола дерева лежит как представлено на рисунке, то следует пилить сверху.

Если ствол дерева опирается одним концом, как показано на рисунке, то сначала выполнить пропил на 1/3 диаметра ствола с нижней стороны и затем распилить остаток сверху на высоте нижнего распила. (См. рис. P)

Если ствол дерева опирается обоими концами, как показано на рисунке, то сначала выполнить пропил на 1/3 диаметра ствола с верхней стороны и затем допилить 2/3 снизу на высоте верхнего пропила. (См. рис. Q)

При работе с пилой на откосе согласно рисунку всегда стойте выше ствола дерева.

Для сохранения полного контроля в момент «пропиливания» снижайте в конце пропила усилие нажатия не ослабляя усилия хвата на задней рукоятке цепной пилы.

Следите за тем, чтобы цепная пила не касалась земли. По

окончании пропила выждать остановку цепной пилы перед удалением пилы из пропила. При переходе от дерева к дереву всегда выключайте двигатель цепной пилы. (См. рис. R)

ТЕХНИЧЕСКОЕ ОБСЛУЖИВАНИЕ

Извлеките батарею из инструмента перед выполнением любых регулировок, ремонта или обслуживания.

Указание: Для обеспечения продолжительной и надежной эксплуатации аппарата регулярно выполнять следующие работы по обслуживанию.

Регулярно проверять цепную пилу на очевидные дефекты, как например, прослабленная, сошедшая с направляющей или поврежденная пильная цепь, болтающееся крепление или поврежденные

конструкционные части.

Проверить исправность и правильное расположение защитных крышек и защитных устройств. Необходимые работы по ремонту и техобслуживанию должны быть выполнены до начала работы с цепной пилой.

Если цепная пила, несмотря на тщательные методы изготовления и испытания, все-таки выйдет из строя, то ремонт следует поручить авторизованному пункту сервисного обслуживания электроприборов фирмы.

Перед отсылкой цепных пил, пожалуйста, обязательно опорожняйте масляный бачок. Смена пильной цепи и поворачивание пильной шины

Проверить пильную цепь и пильную шину согласно разделу «Натяжение пильной цепи».

Направляющий паз пильной шины со временем изнашивается. При смене пильной цепи повернуть пильную шину на 180°, чтобы выровнять износ.

Проверить звездочку цепи.

Если из-за высокой нагрузки она изношена или повреждена, то ее следует заменить в сервисной мастерской.

Если цепная планка изношена или повреждена, снимите фиксатор натяжения цепи с планки, ослабив винт вращения против часовой стрелки. Затем вставьте фиксатор натяжения цепи в новую планку и затяните винт по часовой стрелке. Фиксатор (а) должен пройти через отверстие в планке. (См. рис. S)

Заточка пильной цепи

Заточите цепь в соответствующем центре технического обслуживания или сами заточите цепь, воспользовавшись комплектом для заточки. Учитывайте прилагаемую инструкцию по заточке.

ОЧИСТКА/ХРАНИЛИЩЕ

Очистить сформованный из синтетического материала корпус цепной пилы с помощью мягкой щетки и чистой салфетки. Не применять воду, растворители и полирующие средства.

Удалить все загрязнения, особенно с

вентиляционных прорезей двигателя. После работы в течение 1 до 3 часов снять крышку, пильную шину и цепь и очистить с помощью щетки.

Очистить щеткой полость под крышкой, цепную звездочку и крепление пильной шины от всех скопившихся загрязнений. Чистой салфеткой очистить масляное сопло.

Перед продолжительным хранением цепной пилы следует очистить пильную цепь и пильную шину.

Хранить цепную пилу в надежном и сухом, недосягаемом для детей месте.

Для предотвращения вытекания обеспечить горизонтальное положение инструмента на опоре (заглушка маслосливного отверстия (4) обращена).

При хранении в продажной упаковке маслосливной бак должен быть полностью опорожнен.

ЗАЩИТА ОКРУЖАЮЩЕЙ СРЕДЫ

 Отходы электротехнической продукции не следует утилизировать с бытовыми отходами. Они должны быть доставлены в местный центр утилизации для надлежащей переработки.

ПОИСК И УСТРАНЕНИЕ НЕИСПРАВНОСТЕЙ

Признак	Возможная	Причина
Цепная пила не работает	Сработал тормоз обратного удара Нет напряжения питания Неисправна штепсельная розетка Поврежден кабель питания Неисправен предохранитель	Установить защитное ограждение руки в позицию ① (см. рис. G) Проверить наличие напряжения питания Испробовать другие источники тока, поменять источник Проверить кабель, при надобности заменить Сменить предохранитель
Цепная пила работает прерывисто	Поврежден кабель питания Дребезжание наружного контакта Дребезжание внутреннего контакта Неисправность выключателя	Проверить кабель, при надобности заменить Обратиться в мастерскую Обратиться в мастерскую Обратиться в мастерскую
Пильная цепь сухая	В бачке нет масла Засорилось вентиляционное отверстие в крышке масляного бачка Засорился канал подвода масла	Залить масло Очистить крышку масляного бака Прочистить канал подвода масла
Тормоз обратного удара/ тормоз выбега	Цепьне Затормаживается	Обратиться в мастерскую
Нагрелась цепь/ направляющая шина	В бачке нет масла Засорилось вентиляционное отверстие в крышке масляного бачка Засорился канал подвода масла Чрезмерное натяжение цепи Цепь затупилась	Залить масло Очистить крышку масляного бака Прочистить канал подвода масла Установить натяжение цепи Заточить или заменить цепь
Цепная пила рвет, вибрирует или плохо пилит	Понизить натяжение цепи Цепь затупилась Цепь износилась Пильные зубья обращены в неправильное направление	Установить натяжение цепи Заточить или заменить цепь Заменить цепь Заново установить пильную цепь зубьями в правильном направлении

Никогда не используйте инструменты с дефектными выключателями или дефектным тормозом отскока (перилами).

В случае других технических неполадок обращайтесь на справочную линию или в местный центр технического обслуживания.

ЕС ДЕКЛАРАЦИЯ СООТВЕТСТВИЯ

Мы,
POSITEC Germany GmbH
Theodor-Heuss-Ring 1-3
50668 Köln

Заявляем, что продукция,

Марки

WORX Цепная пила

Моделей

WG300E WG301E WG302E WG303E

Функции

**Для распиловки деревьев, стволы
деревьев, ветвей, деревянные балки,
доски и т.Д**

Соответствует положениям Директив,
ЕС директива для машин Директива
2006/42/ЕС
ЕС директива для низковольтных устройств
2006/95/ЕС
ЕС директива по электромагнитной
совместимости
2004/108/ЕС

**Излучение шума в соответствии с
Директивой об используемом вне
помещений оборудовании 2000/14/ЕС
с дополнением 2005/88/ЕС**

- Процедура оценки соответствия

Приложению V

- Измеренный уровень мощности шума

105дБ (А)

- Заявленный максимальный уровень

мощности шума

108дБ (А)

И стандарта,

EN 60745-1

EN 60745-2-13

EN ISO 3744

EN 55014-1

EN 55014-2

EN 61000-3-2

EN 61000-3-11

Лицо с правом компилирования данного
технического файла,

имя: **Russell Nicholson**

Адрес: **Positec Power Tools (Europe)
Ltd, PO Box 152, Leeds, LS10 9DS, UK**

Jacky Zhou 

2011/09/13

Jacky Zhou

Менеджер по качеству POSITEC





WORX
it's your nature

Copyright © 2011, Positec. All Rights Reserved.
2GCS01APK11000A2