



ІНСТРУКЦІЯ З ЕКСПЛУАТАЦІЇ

ХОЛОДИЛЬНИК З МОРОЗИЛЬНИМ ВІДДІЛЕННЯМ

Будь-ласка, уважно прочитайте дану інструкцію користувача і збережіть її для подальшого використання.

UK Українська

RU Русский



AFN36881838

MFL42818346
Rev.12_010919

www.lg.com

Copyright ©2017 - 2018 LG Electronics Inc. Всі права захищено.

ЗМІСТ

Деякі зображення або зміст цього посібника можуть відрізнятися від моделі, яку ви придбали. Зміст цього посібника може бути змінений виробником.

ІНСТРУКЦІЇ З БЕЗПЕКИ	04
Важливі інструкції з безпеки	04
ВСТАНОВЛЕННЯ	10
Призначення пристрою	10
Кліматичний клас	10
Розміри і зазори	10
Примітки щодо переміщення та транспортування	10
Регулювання ніжок	10
Примітки щодо встановлення	10
Зміна кріплення дверей	11
ЕКСПЛУАТАЦІЯ	13
Частини та функції	13
Примітки щодо експлуатації	14
Панель управління	15
Приготування льоду	17
Знімна скляна полиця	17
ІНТЕЛЕКТУАЛЬНІ ФУНКЦІЇ	18
Користування додатком LG SmartThinQ	18
Повідомлення щодо програмного забезпечення з відкритим кодом	19
Використання функції Smart Diagnosis™ під час звернення до сервісного центру	19
ДОГЛЯД І ОБСЛУГОВУВАННЯ	20
Примітки щодо чищення	20
Вилучення та встановлення дверних кошиків	20
Витягнення та встановлення знімної скляної полиці	20
Витягнення та встановлення складної скляної полиці	21
Витягнення і встановлення висувного ящика холодильного відділення	21
Витягнення і встановлення висувних ящиків у морозильному відділенні	21
ПОШУК ТА УСУНЕННЯ НЕСПРАВНОСТЕЙ	22
ТЕХНІЧНІ ХАРАКТЕРИСТИКИ	26
ГАРАНТІЯ	27

Наведені нижче рекомендації з безпеки розроблені для запобігання непередбаченим ризикам або пошкодженням унаслідок необережного чи неправильного використання пристрою. Ці вказівки розділено на категорії із заголовками «ОБЕРЕЖНО» та «УВАГА», як описано нижче.

 Цей символ позначає ситуації та дії, які можуть створити ризик. Уважно читайте розділи, позначені цим символом, та дотримуйтесь інструкцій, щоб уникнути ризику.

 **ОБЕРЕЖНО**
Указує на те, що недотримання інструкцій може спричинити тяжкі травми або смерть.

 **УВАГА**
Указує на те, що недотримання інструкцій може спричинити незначні травми або пошкодження пристрою.

ВАЖЛИВІ ІНСТРУКЦІЇ З БЕЗПЕКИ

ОБЕРЕЖНО

Щоб знизити ризик вибуху, пожежі, смерті, ураження електричним струмом і травмування, дотримуйтесь основних запобіжних заходів, зокрема наведених нижче.

Діти в домі

Цей пристрій не призначений для використання особами (у тому числі дітьми) з обмеженими фізичними можливостями, сенсорними чи розумовими здібностями або браком відповідного досвіду чи знань. Така експлуатація допускається, тільки якщо особа, відповідальна за їхню безпеку, наглядає за ними або навчила користуватися приладом. За дітьми необхідно наглядати, щоб переконатися, що вони не граються приладом.

УВАГА

Щоб знизити ризик вибуху, пожежі, смерті, ураження електричним струмом і травмування, дотримуйтесь основних запобіжних заходів, зокрема наведених нижче

Встановлення

- Переконайтеся, що розетка заземлена належним чином, і що контакт заземлення кабелю живлення непошкоджений та не видалений з штепсельної вилки. Для отримання більш докладної інформації про заземлення звертайтеся до інформаційного центру підтримки клієнтів LG Electronics.
- Кабель живлення цього пристрою має жилу заземлення й вилку з контактом заземлення. Штепсельну вилку слід вставляти в електричну розетку, правильно встановлену та заземлену відповідно до всіх місцевих норм і правил.
- У разі пошкодження шнура живлення або несправності електричної розетки не можна вмикати шнур живлення. Необхідно звернутися до авторизованого сервісного центру
- Не змінюйте та не подовжуйте кабель живлення. Це може привести до пошкодження. Якщо шнур живлення пошкоджено, його заміну зобов'язан робити виробник, підприємство обслуговування клієнтів або так само кваліфіковані робітники.
- Уникайте використання будь-яких подовжувачів або трійників. Прилад повинен бути підключений до виділеної лінії живлення з окремим запобіжником. Не вмикайте прилад через адаптер на кілька розеток або подовжувач.
- Встановлюйте прилад в такому місці, де легко відключити шнур живлення від розетки.
- Встановлюйте прилад на твердій і рівній поверхні.
- Не залишайте прилад під прямими сонячними променями та не піддавайте його впливу тепла від нагрівальних приладів, таких як печі або нагрівачі.
- Будьте обережні, щоб не зашкодити задній частині приладу при установці.
- Будьте обережні, щоб не дати дверцятam впасти в процесі збирання або розбирання.
- Будьте обережні, щоб не перетиснути та не пошкодити кабель живлення під час монтажу або демонтажу дверцят.
- Не встановлюйте прилад у вологому чи брудному приміщенні.

Експлуатація

- Не використовуйте прилад для будь-яких цілей (зберігання медичних або експериментальних матеріалів або перевезення вантажу, крім побутового використання — домашнього зберігання продуктів харчування).
- Якщо стався витік води, відключіть прилад від розетки та зверніться до сервісного центру.

- Витягайте вилку з розетки під час сильної грози або блискавки, або коли прилад не використовується протягом тривалого періоду часу.
- Не торкайтеся вилки шнура живлення або елементів управління приладом мокрими руками.
- Не згинайте шнур живлення занадто сильно та не ставте на нього важкі предмети.
- Якщо вода потрапила до електричних частин приладу, від'єднайте кабель живлення і зверніться до сервісного центру.
- Не кладіть руки або металеві предмети всередину області, що випромінює холодне повітря, кришку або тепловідляючу решітку на задній поверхні.
- Не кладіть у прилад тварин, наприклад домашніх улюбленців.
- Пильнуйте за дітьми, коли ви відкриваєте або закриваєте дверцята. Дверцята можуть вдарити дитину і стати причиною травми.
- Уникайте потрапляння дітей всередину приладу. Дитина в середині приладу може задихнутись.
- Не ставте важкі або крихкі предмети, заповнені рідиною, горючі речовини або легкозаймисті предмети (наприклад, свічки і лампи) на приладі.
- Якщо є витік газу (ізобутан, пропан, природний газ і т.д.), не торкайтеся приладу або мережевого шнуру і негайно провітрить приміщення. Цей прилад використовує в якості холодоагенту газ (ізобутан, R600a). Хоча використовується невелика кількість газу, він, тим не менше, є горючим. Витік газу під час транспортування, встановлення пристрою або його експлуатації може призвести до пожежі, вибуху або травми за наявності іскор.
- Не використовуйте і не зберігайте легкозаймисті або горючі речовини (ефір, бензол, спирт, хімічні речовини, зріджений нафтовий газ, займисті аерозолі, інсектициди, освіжувачі повітря, косметику і т.д.) поблизу приладу.
- Негайно від'єднайте кабель живлення і зверніться до центру підтримки клієнтів LG Electronics, якщо ви виявили дивний звук, запах або дим, що виходить з пристрою.
- Не пошкоджуйте трубки контуру холодоагенту.

Обслуговування

- Витягніть штекер перед очищенням приладу або заміною внутрішньої лампи (якщо встановлено).
- Обережно вставте штепсельну вилку в розетку, після того як вологу та бруд буде усунено.
- Ніколи не тягніть за кабель живлення, коли від'єднуєте прилад від розетки. Завжди міцно тримайте вилку та витягуйте її з розетки прямо.
- Не розпилюйте воду всередині або ззовні виробу з метою його очищення.
- Не користуйтеся для чищення приладу щітками, тканиною або губкою з шорсткою поверхнею або такими, що виготовлені з металевого матеріалу.
- Тільки кваліфікований обслуговуючий персонал з сервісного центру LG Electronics може розбирати, ремонтувати або модифікувати прилад.

- Не використовуйте фен для волосся, щоб висушити внутрішню частину приладу, та не ставте свічку всередину, щоб видалити неприємні запахи.
- Не використовуйте механічні пристрої або інші засоби для прискорення процесу відтавання, крім рекомендованих виробником.

Утилізація

- При утилізації приладу зніміть прокладку з дверцят, залишивши полиці і кошики на місці, і тримати дітей подалі від приладу.
- Викидайте пакувальні матеріали (наприклад, вініл або пінопласт) так, щоб вони не потрапили до дітей. Пакувальні матеріали можуть спричинити задуху.

Заборона на розміщення вибухових речовин

Не зберігайте вибухові речовини, такі як аерозольні балончики з займистим паливом, в цьому приладі.

Техніка безпеки

- Не перекривайте вентиляційні отвори в корпусі приладу або у вбудованій структурі.
- Не використовуйте електроприлади всередині відділень для зберігання продуктів в приладі, якщо вони не рекомендовані виробником.
- Холодоагент і ізоляційний газ, що використовується в приладі, потребують спеціальної процедури утилізації. Проконсультуйтеся з агентом по сервісному обслуговуванню або аналогічним кваліфікованим фахівцем перед їх утилізацією.
- Цей пристрій містить невелику кількість холодоагенту ізобутану (R600a), але також є горючим. При транспортуванні і установці приладу будьте обережні, щоб не пошкодити ніякі частини холодильного контуру.
- Витік холодоагенту з труб може привести до займання або викликати вибух.
- Кількість холодоагенту в вашому конкретному приладі зазначено на ідентифікаційній табличці, що розташована усередині приладу.
- У жодному разі не вмикайте холодильник із будь-якими ознаками пошкодження. Якщо у вас виникли сумніви, зверніться до дилера.
- У випадку витіку видалити всі джерела відкритого полум'я, не використовуйте потенційних джерел займання, провітрити приміщення протягом декількох хвилин. Можливе займання охолоджувача. Витік газу може привести до пошкодження очей та шкіри.
- Ознакою витіку охолоджувача може бути недостатньо низька температура в холодильному та морозильному відсіках.
- Якщо виявлено витік, уникайте відкритого полум'я або потенційних джерел займання і провітрити приміщення, в якому знаходиться прилад, протягом декількох хвилин. Для того, щоб уникнути створення горючої газової суміші повітря під час витіку в ланцюзі охолодження, розмір приміщення, в якому використовується пристрій, повинен мати площу, відповідну до кількості використовуваного холодоагенту. Це співвідношення становить 1 м³ площі приміщення на кожні 8 г холодоагенту R600a всередині приладу.

Нижня межа діапазону вибухової концентрації охолоджувача в повітрі дорівнює 1,8%.

- Цей пристрій призначений для побутового використання чи в подібних умовах, таких як:
 - персоналом в кухонних зонах в магазинах, офісах та інших робочих приміщеннях;
 - на фермах і клієнтами в готелях та в інших житлових приміщеннях;
 - спальні та приміщення для приготування сніданку;
 - в їдальнях і подібних місцях не роздрібного застосування.

⚠ ОБЕРЕЖНО

Щоб знизити ризик незначних травм, збою в роботі, пошкодження пристрою чи майна, під час використання цього обладнання, дотримуйтеся основних запобіжних заходів, зокрема наведених нижче:

Експлуатація

- Не чіпайте заморожені продукти або металеві частини в морозильній камері вологими або мокрими руками. Це може призвести до обмороження.
- Загартоване скло на лицьовій стороні дверцят пристрою або полицях може бути пошкодженим в результаті удару. Якщо воно розбите, не торкайтеся його мокрими руками, оскільки це може призвести до травми.
- Не чіпляйтесь за дверцята приладу, відсіки для зберігання та полиці і не залізайте на них.
- Тримайте їжу впорядковано всередині приладу.
- Не дозволяйте тваринам гризти кабель живлення або водяний шланг.
- Не зберігайте надмірну кількість пляшок води або контейнерів для гарнірів на дверцятах. Кошики дверцят можуть зламатися або ваша рука може вдарити якусь деталь, що здатне призвести до травми.
- Не відкривайте та не закривайте дверцята з надмірним зусиллям.
- Якщо петля дверцят пошкоджена або працює неналежним чином, припиніть використання приладу і зверніться до авторизованого сервісного центру.
- Не кладіть електронні пристрої (наприклад, обігрівачі і мобільні телефони) всередину приладу.
- Не чистіть скляні полки або кришки теплою водою, коли вони холодні. Вони можуть зламатися через вплив різких перепадів температури.
- Ніколи не їжте заморожені продукти одразу після витягання з морозильної камери.
- Щоб забезпечити безпечне використання приладу слідкуйте за дітьми та людьми з обмеженими когнітивними здібностями.
- Не кладіть скляні контейнери або пляшки в морозильну камеру, на полиці або контейнер для льоду, які будуть піддаватися впливу температур нижче точки замерзання.

Обслуговування

- Не вставляйте полиці нижньою частиною вгору. Полиці можуть впасти і стати причиною травми.
- Якщо холодильник залишатиметься відключеним протягом тривалого часу, витягніть увесь лід з контейнера у морозильній камері.

Зберігання

- Не встановлюйте прилад у вологому чи брудному приміщенні. Не встановлюйте і не зберігайте прилад просто неба або в приміщенні, де він може піддаватися впливу прямих променів сонця, вітру, дощу або температури нижче нуля.

Перевезення

Продукт транспортують будь-які види транспорту відповідно до правил перевезення вантажів, що діють для цього виду транспорту.

- Перевезення повинні виконуватися в умовах, виключаючи пошкодження.
- Продукт слід оберегти від ударних навантажень під час переміщення.

Реалізація

- Реалізація продукції здійснюється за правилами, згідно з чинним законодавством країни, в якій вона здійснюється .

Утилізація старого приладу



- Цей символ у вигляді закресленого сміттового баку на колесах означає, що використані електричні та електронні прилади (WEEE) слід утилізувати окремо від побутових відходів.
- Використані електричні прилади можуть містити небезпечні речовини, тому належна утилізація старого приладу допоможе запобігти можливим негативним наслідкам для навколишнього середовища та здоров'я людини. Ваш старий прилад може містити багаторазові деталі, які можна використати для ремонту інших виробів, а також інші цінні матеріали, які підлягають переробці для збереження обмежених ресурсів.
- Для отримання детальнішої інформації щодо точок збору відпрацьованого електричного й електронного обладнання (WEEE) звертайтеся в магазин, де ви придбали прилад, або в службу, яка займається утилізацією відходів. Знайти найбільш актуальну інформацію для вашої країни можна за адресою www.lg.com/global/recycling.

Призначення пристрою

Цей пристрій призначений для заморожування та зберігання заморожених і охолоджених продуктів

Кліматичний клас

Обладнання призначене для експлуатації в обмеженому діапазоні температури навколишнього середовища в залежності від кліматичного поясу. Не можна виходити ні за нижню, ні за верхню границі діапазону. Кліматичний клас, відповідний до Вашого обладнання, зазначений в таблиці з технічними даними на внутрішній бічній стороні холодильного відділення.

Клас	Позначення	Діапазон температур навколишнього середовища, °C
Помірний збільшений діапазон	SN	+10 до +32
Помірний	N	+16 до +32
Субтропічний	ST	+16 до +38
Тропічний	T	+16 до +43

Розміри і зазори

Недостатнє відстань між приладом і іншими предметами може призвести до збільшення енергоспоживання і погіршення замороживаючої здатності приладу. Необхідно забезпечити відстань не менше 50 мм до найближчих стін і інших предметів при установці виробу.

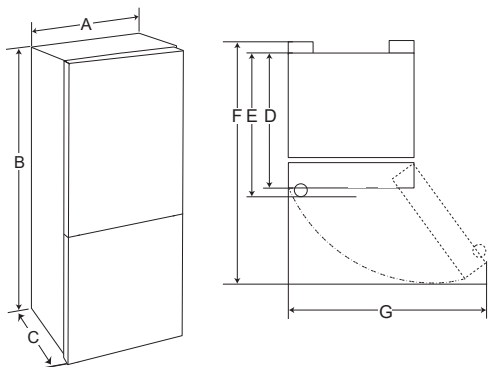

Модель	GA-*389S**Z	GA-*379S**L	GA-*429S**Z	GA-*419S**L
	розміри			
A	595			
B	1737		1907	
C	643	655	643	655
D	643	655	643	655
E	-			
F	1010			
G	900			

Примітки щодо переміщення та транспортування

- Витягніть всі продукти харчування з приладу. Зафіксуйте тендітні деталі, такі як полиці і дверні ручки, стрічкою, і тільки після цього починайте транспортування.
- Щоб не пошкодити підлогу і регульовані ніжки холодильника, оберніть їх проти годинникової стрілки перед транспортуванням.
- Для перенесення пристрою тримайте його за ручки, розташовані на передній нижній поверхні та на задній поверхні вгорі. В іншому випадку пристрій може вислизнути та заподіяти шкоди.
- При транспортуванні приладу на велику відстань тримайте прилад у вертикальному положенні. Прилад може впасти та пошкодити основні функції. Ніколи не переносьте прилад в горизонтальному положенні, оскільки це може привести до несправності циркуляції холодоагенту при включенні.
- Холодильник треба надійно фіксувати в машині, щоб запобігти падінню всередині машини під час транспортування.

Регульовані ніжки

Щоб виключити вібрацію, перевірте установку холодильника за допомогою рівня. За необхідності відрегулюйте ніжки, щоб компенсувати нерівність підлоги. Щоб двері краще зачинялися, холодильник має бути трохи нахилений назад. Для того щоб повернути регульовані ніжки, трохи нахиліть холодильник. Щоб підняти передню частину холодильника, поверніть регульовані ніжки проти годинникової стрілки (↺), а щоб опустити – за годинниковою стрілкою (↻).

ПРИМІТКИ ЩОДО ВСТАНОВЛЕННЯ

- Установіть обмежувальні упори у верхні кути задньої стінки холодильника, як показано на мал.1. Упори постачаються в комплекті холодильника.

ПРИМІТКА

Обмежувальні упори мають бути встановлені для більшої ефективності роботи холодильника.

Мал.1. Встановлення обмежувальних упорів

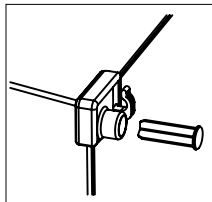

- Не встановлюйте холодильник поблизу джерел тепла і в зоні дії прямих сонячних променів чи підвищеної вологості.
- Переконайтеся, що напруження електричного струму, вказане в інструкції, відповідає параметрам мережі Вашого дому. Вставте вилку мережевого шнура в розетку. Не вмикайте в цю розетку інші електроприлади.
- Під час першої установки холодильника дайте йому попрацювати 2–3 години, щоб всередині встановилася робоча температура, і лише тоді заповнюйте його свіжими чи замороженими продуктами. Після відключення холодильника від мережі повторно вмикати його слід не раніше, ніж через 5 хвилин. Тепер холодильник готовий до роботи.
- У разі установки холодильника бічною стороною до стіни приміщення подбайте про наявність достатньої кількості простору для відчинення дверей на кут понад 90 градусів, щоб забезпечити можливість витягнення полиць і ящиків.

Холодильник не є вбудовуваним. Згори, з

- задньої та бічних його сторін має бути вільний простір не менше ніж 5 см для циркуляції повітря та зниження енергоспоживання.
- Холодильник є постійно працюючим приладом і видає характерні звуки, тому його не бажано встановлювати в місцях відпочинку і сну.
- Не знімайте круглі наклейки на задній стороні холодильника. Вони виконують декоративну функцію, закриваючи технологічні отвори.
- Перед використанням ретельно вимийте холодильник. Не слід змивати силіконову змазку, нанесену на дверний ущільнювач і фронтальну частину корпусу з боку дверних петель. Мاستило запобігає залому ущільнювача при закриванні дверей.
- У деяких моделях передню частину металевих полиць вкрито прозорою захисною плівкою, яку перед використанням рекомендується видалити.

Зміна кріплення дверей

Холодильник спроектований так, що двері можуть відкриватися праворуч або ліворуч, залежно від планування вашої кухні.

НЕОБХІДНІ ІНСТРУМЕНТИ:

- гайковий ключ 10 мм і L-подібний ключ з головкою на 6 мм;
- шестигранник на 5 мм;
- викрутка хрестоподібна, плоска.

ПРИМІТКА

У разі необхідності змінити кріплення дверей слід викликати майстра з обслуговування.

Гарантійні зобов'язання не поширюються на зміну кріплення дверей.

Перед зміною кріплення дверей холодильника від'єднайте мережевий шнур і звільніть холодильник від продуктів харчування, а також вийміть незакріплені аксесуари – полиці та ящики.

Не кладіть холодильник на підлогу.

Дотримуйтеся обережності й не кидайте двері під час збирання чи розбирання.

- Зніміть кришку петлі (1) та відключіть з'єднувальний кабель (5) (лише для моделей з панеллю управління типу 2).
- Відгвинтіть болти (3), що тримають верхню петлю (4), обережно зніміть двері з середньої петлі (17).
- Зніміть заглушку (8).

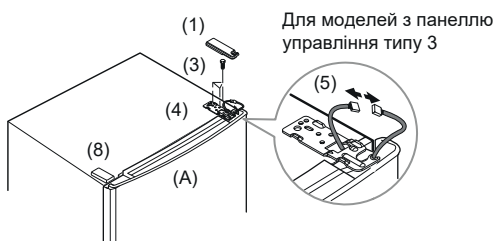

- Зніміть верхню кришку дверей (7) (лише для моделей із дисплеєм зовнішнього типу), витягніть кабель (5) і встановіть його в отвір на протилежному боці дверей.
- Встановіть верхню кришку дверей (7) на місце.
- Вийміть пластикову втулку (6) із дверей холодильного відділення (A).
- Відкрутіть гвинт (10), розташований під дверима холодильника, й перемістіть дверний упор (9) на протилежний бік.
- Закрутіть гвинт (10). Перемістіть пластикові втулки (6) і (14) на протилежний бік.

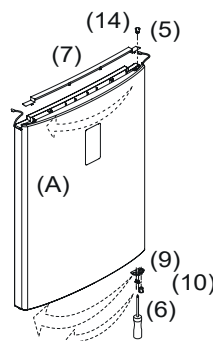

- За допомогою пласкої викрутки натисніть і відокремте ковпачки (12) з передньої панелі (11) та відгвинтіть гвинти (13), зніміть панель (11), перемістіть кабель (15) на протилежний бік.
- Після установки на місце панелі (11) закрутіть гвинти (13) і закрийте їх голівки ковпачками (12).

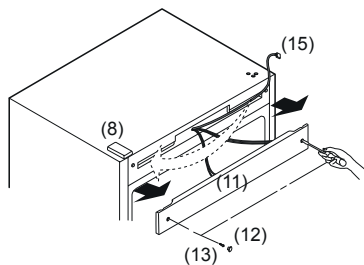

- Відкрутіть гвинти (16) середньої петлі (17) шестигранником на 5 мм, зніміть середню петлю та підніміть дверцята морозильного відділення (В) для того, щоб зняти їх.
- Зніміть заглушку (18) та встановіть її на місце знятої середньої петлі.

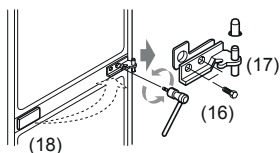

- Відкрутіть стрижень (19) використовуючи L-подібний ключ з головкою на 6 мм нижньої петлі (20), обертаючи її проти годинникової стрілки, і вкрутіть в протилежний отвір.
- Відкрутіть болти (21), що тримають нижню петлю і болт (22) на корпусі холодильника.
- Відкрутіть гвинт (10) на нижній частині дверей, що фіксує доводчик дверей (23) морозильного відділення.
- Перемістіть верхній ковпачок (24) на протилежний бік.
- Відклейте захисну наклейку (25) і приклейте її на отвір з протилежного боку.

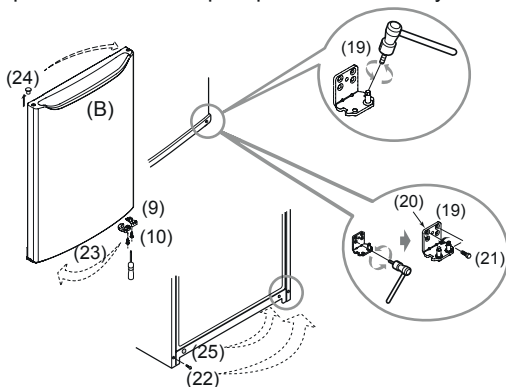

- Відкрутіть гвинт (10) на нижній частині дверей, який фіксує упор (9) дверей морозильного відділення, перемістіть упор (9) на протилежний бік у спеціально призначене місце і зафіксуйте його.
- Перемістіть на протилежний бік у спеціально призначене місце доводчик (23) і зафіксуйте його.

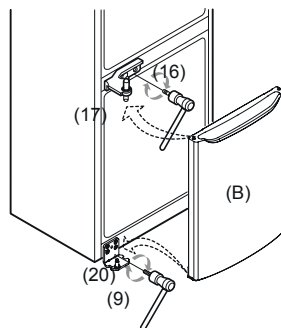

- Прикладіть зняту нижню петлю (20) до отворів, розташованих на протилежному боці корпусу, і закріпіть її болтами (21).
- Вкрутіть болт (22) у корпус з протилежного боку.
- Встановіть двері морозильного відділення на вісь нижньої петлі.
- Розверніть зняту середню петлю (17) віссю назовні і закріпіть її болтами (16) (затягувати болти слід обережно, щоб не подряпати двері).

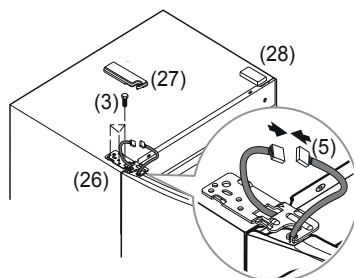

- Встановіть двері холодильного відділення, сполучивши отвір у нижній частині дверей і вісь середньої петлі (17).
- Потім встановіть верхню петлю (26), помістивши вісь у відповідний верхній отвір дверей холодильного відділення.
- З'єднайте роз'єми кабелю (5) (лише для моделей з панеллю управління типу 3,4)
- Закріпіть верхню петлю (26) за допомогою болтів (3). Встановіть ліву кришку верхньої петлі (27).
- Встановіть заглушку (28).
- Деталі (26), (27), (28) постачаються в комплекті холодильника.

Частини та функції

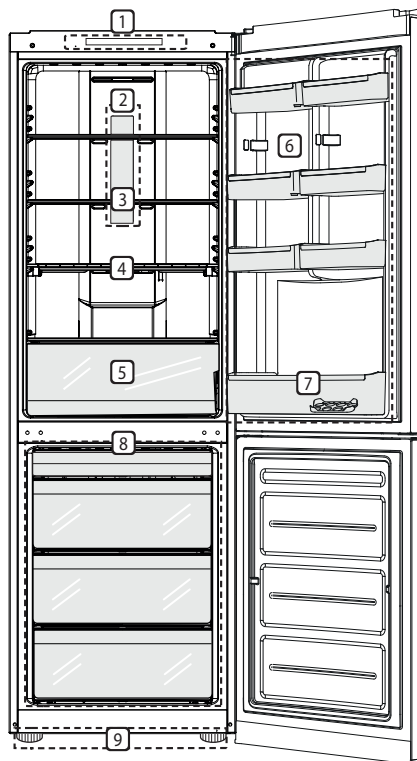
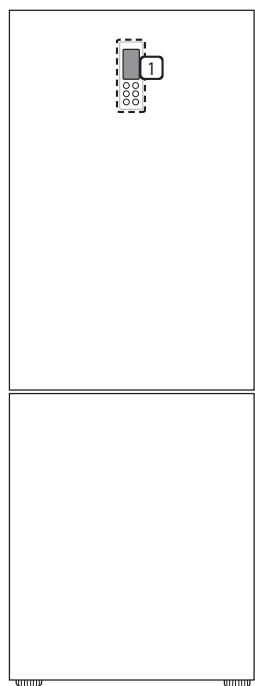

- | | |
|--|---|
| <p>1 Панель управління
Регулювання температури в холодильному і морозильному відділеннях.</p> <p>2 Світлодіодна лампа
Світлодіодна лампа всередині холодильника загоряється при відкриванні дверцят.</p> <p>3 Знімна скляна полиця
Для зберігання охолоджених продуктів.</p> <ul style="list-style-type: none"> • Висота знаходження полиці регулюється за допомогою установки її в пази на різній висоті. • Зберігайте продукти з високим вмістом вологи в передній частині полиці. • Фактична кількість полиць може відрізнятися на різних моделях. <p>4 Складна скляна полиця*
Для зберігання охолоджених продуктів.</p> | <p>5 Висувний ящик для овочів і фруктів
Для тривалого зберігання фруктів та овочів.</p> <p>6 Дверні кошики*
Для зберігання напоїв, соків, контейнерів для їжі.</p> <ul style="list-style-type: none"> • Фактична кількість кошиків може відрізнятися на різних моделях. <p>7 Лоток для яєць (1 шт.)</p> <p>8 Висувні ящики морозильного відділення (4 шт.)
Для тривалого зберігання заморожених продуктів.</p> <p>9 Регульовані ніжки (2 шт.)</p> |
|--|---|

* Входить у комплектацію не всіх моделей.

ПРИМІТКА

- Верхній ящик морозильного відділення є секцією «дві зірочки ******» всередині якої температура не піднімається вище -12 градусів.
- Якщо які-небудь деталі відсутні у Вашому холодильнику, можливо, вони входять у комплект поставки інших моделей.
- Компанія-виробник має право вносити зміни до комплектації холодильника без попереднього повідомлення.

Примітки щодо експлуатації

- Якщо двері щільно не закриті або відкриваються занадто часто, всередині може утворитися мороз та надмірна волога.
- Переконайтеся, що продукти, які розташовані на полиці і дверних кошиках не заважають закриттю дверей.
- Не слід часто відкривати двері. Під час відкривання дверей тепле повітря потрапляє всередину, що призводить до підвищення температури.
- Світлодіодна лампа призначена для використання тільки в побутових приладах і не підходить для освітлення внутрішніх приміщень.

Рекомендації з енергозбереження

- Переконайтеся, що є достатній простір між продуктами в холодильнику. Це дозволяє повітрю циркулювати рівномірно і знижує споживання електроенергії.
- Розміщуйте гарячі продукти для зберігання лише після їх попереднього охолодження для запобігання льоду і зволоженню.

Ефективне зберігання продуктів

- Зберігайте заморожені або охолоджені продукти в герметичних контейнерах.
- Перевіряйте термін придатності і етикетки (інструкції щодо зберігання) до того, як класти продукти харчування в холодильник.
- Не рекомендується зберігати в холодильнику продукти, які швидко псуються за низької температури, такі як банани та дині.
- Не зберігайте пляшки в морозильному відділенні – внаслідок замерзання вони можуть лопнути.
- Не заморожуйте продукти, які були вже повністю розморожені. Це призведе до втрати смакових якостей і корисних речовин.
- Не загортайте овочі для зберігання в газети. Типографська фарба та інші матеріали, що використовуються при випуску газет, можуть зіпсувати продукти харчування.
- Уникайте переповнювання пристрою продуктами. Для зберігання продукції повинно використовуватися не більше 70% простору. Якщо пристрій повний, це перешкоджає нормальній циркуляції охолодженого повітря.
- Не слід зберігати в холодильнику фармацевтичну продукцію, матеріали для наукових досліджень чи інші продукти, що вимагають суворого дотримання температурного режиму.

- Не затуляйте отвори для подачі холодного повітря, розташовані на задній стінці холодильної камери. Вільна циркуляція повітря дозволяє підтримувати рівномірну температуру по всьому об'єму камери. Продукти, розміщені впритул до таких отворів можуть бути зіпсовані через вплив низької температури повітря, що подається.

Максимальне заморожування «Express Freeze»

- Якщо необхідно швидко заморозити продукти, ви можете скористатися функцією швидкого заморожування. Натисніть кнопку «Express Freeze», загориться позначка «Express Freeze» і почнеться швидке заморожування. Швидке заморожування триває близько 24 годин і автоматично вимикається за певний час, також ця функція може бути відключена вручну у будь-який момент.
- Для кращої циркуляції повітря встановіть усі елементи, такі як піддони, кошики на двері та полиці.

Збій електроживлення

Перерва в електроживленні протягом 1~2 годин не завдасть шкоди продуктам, що зберігаються в холодильнику. Намагайтеся в цей час рідше відчиняти й зачиняти двері холодильника.

Особливості роботи холодильника

У результаті температурних деформацій складових частин холодильника можна чути потрiскування. Характерні звуки ввімкнення терморегулятора й компресора – звичайні звуки, що виникають під час роботи електричного обладнання пристрою. Хладагент, який циркулює всередині системи охолодження, може негучно булькати, навіть якщо компресор не працює. Не турбуйтеся, це цілком нормально. У процесі роботи холодильника може бути чуто

- звук роботи компресора;
- шелест крильчаток вентиляторів;
- звук потоку циркулюючого повітря системи охолодження No Frost;
- клацання спрацьовування реле;
- дзижчання приводу при відкритті і закритті повітряної заслонки;
- дзюрчання хладагенту, що циркулює по трубках холодильної системи;
- легеньке потрiскування у разі температурних деформацій матеріалів.

Ці звуки не пов'язані з якимось дефектом і мають функціональний характер

ПАНЕЛЬ УПРАВЛІННЯ

Типи і функції

<Тип 1>

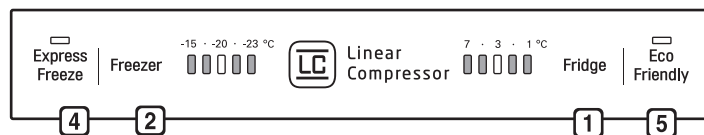

<Тип 2>



<Тип 3>

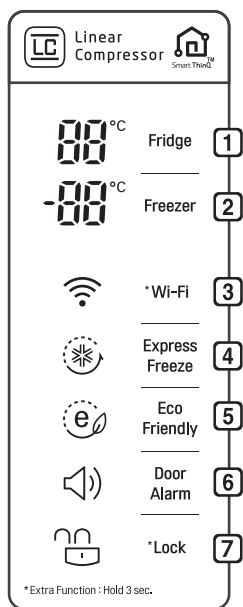

<Тип 4>

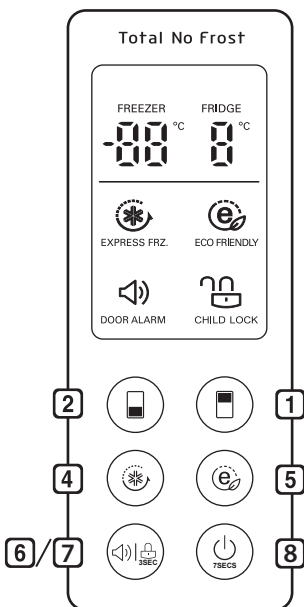

- | | |
|--|---|
| <p>1 Регулювання температури в холодильному відділенні / FRIDGE</p> <p>2 Регулювання температури в морозильному відділенні / FREEZER</p> <p>3 Wi - Fi</p> <ul style="list-style-type: none"> • Функція для з'єднання холодильника з вашою домашньою мережею Wi-Fi. <p>4 Express Freeze / EXPRESS FRZ.</p> <ul style="list-style-type: none"> • Дозволяє швидке заморожування «Express Freeze / EXPRESS FRZ.» | <p>5 ECO FRIENDLY</p> <ul style="list-style-type: none"> • Режим економії електроенергії <p>6 DOOR ALARM</p> <ul style="list-style-type: none"> • Режим економії електроенергії нещільно зачинених дверей. <p>7 Lock / CHILD LOCK</p> <ul style="list-style-type: none"> • Блокує кнопки на панелі управління. <p>8 ВКЛЮЧИТИ / ВИМКНУТИ</p> <ul style="list-style-type: none"> • Кнопка включення / вимкнення холодильника. |
|--|---|

ПРИМІТКА

З зовнішній вигляд і склад компонентів пристрою може відрізнятися на різних моделях.

Регулювання температури

- Вихідна температура в холодильному й морозильному відділеннях 3 °C і -20 °C відповідно.
- За бажанням Ви можете її змінити, натискаючи кнопку регулювання температури відповідного відділення

Тип панелі управління 1,3



Тип панелі управління 2,4



ПРИМІТКА

- Під час першої установки холодильника дайте йому попрацювати 2–3 години, щоб всередині встановилася робоча температура, і лише тоді заповнюйте його свіжими чи замороженими продуктами.
- Температура, яка відображається на дисплеї, є цільовою, оскільки фактична температура всередині холодильника змінюється залежно від інтенсивності впливу зовнішніх факторів, таких як температура продуктів, які кладуться в холодильник, та частота відкривання дверей.

Express Freeze / EXPRESS FRZ.

Застосовується, якщо необхідно швидко заморозити продукти.

- Натисніть кнопку «Express Freeze / EXPRESS FRZ.». Засвітиться підсвічування та почнеться швидке заморожування.



- Ця функція вмикається і вимикається після кожного натискання кнопки.
- Функція швидкого заморожування автоматично відключається після закінчення певної кількості часу і холодильник переходить в раніше встановлений температурний режим.

Eco Friendly

Вмикає режим економії електроенергії, який зручно використовувати в разі Вашого тривалого від'їзду. Він дає змогу знизити енергоспоживання.

- При натисканні кнопки «Eco Friendly», на панелі управління включиться підсвічування значка «Eco Friendly».



- Ця функція вмикається і вимикається після кожного натискання кнопки.

DOOR ALARM

(не в усіх моделях).

- Якщо двері холодильника деякий час відчинені (~ 1 хв.), вмикається звуковий сигнал, який буде повторюватися кожні 30 сек.
- Сигнал попередження про нещільно зачинені двері можна вмикати й вимикати, натискаючи короткочасно на кнопку «Door Alarm» (не в усіх моделях).

ПРИМІТКА

- Якщо сигнал попередження продовжує звучати навіть після зачинення дверей, зверніться в сервісний центр.

Lock / CHILD LOCK (не в усіх моделях).

Якщо увімкнено кнопку «Lock / CHILD LOCK», інші кнопки не діють.

- Щоб заблокувати/розблокувати дисплей холодильника, натисніть на кнопку «Lock» і утримуйте її протягом 3 секунд.

УВІМКНУТИ / ВИМКНУТИ

(не в усіх моделях)

- Цією кнопкою холодильник вмикається та вимикається. За кожним послідовним натисканням кнопки «ВКЛ/ВЫКЛ» холодильник вмикається та вимикається. Щоб вимкнути холодильник, натисніть кнопку «ВКЛ/ВЫКЛ» та утримуйте її натиснутою протягом 7 секунд. Для того, щоб увімкнути холодильник, короткочасно натисніть цю кнопку.

Приготування льоду

Заповніть форму для льоду водою й помістіть її в морозильне відділення.

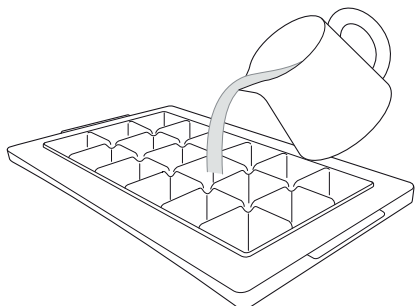

- Використовуйте тільки питну воду.
- Якщо лоток для льоду переповнений, кубики льоду можуть склеїтись разом і їх буде важко роз'єднати.
- Натисніть кнопку «Express Freeze» на панелі управління, щоб швидко зробити лід.
- Лід легше видаляється шляхом заливання води у лоток для льоду або шляхом його занурення у воду і повертання.

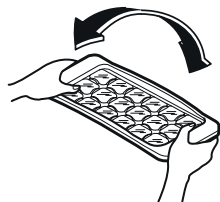

⚠ УВАГА

- Будьте обережні: не повертайте лоток для льоду з силою, оскільки він може зламатись.

Знімна скляна полиця

(не в усіх моделях).

- Для того, щоб поставити в холодильник високі предмети, такі як пляшки, необхідно підняти передню половину полиці, пересунути її під задню половину.

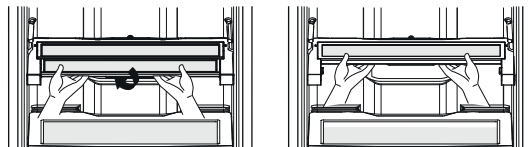

- Із цього положення можна підняти обидві половини полиці вгору, звільнивши тим самим більше місця.

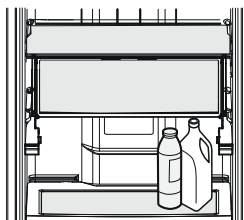

- Щоб повернути полицю в вихідне положення, необхідно опустити дві половини вниз, потім потягти нижню половину на себе.

Користування додатком LG SmartThinQ

- Для приладів з логотипом  или 

Що треба перевірити перед використанням LG SmartThinQ

- 1 Перевірити відстань між приладом та безпроводовим маршрутизатором (мережа Wi-Fi).
 - Якщо відстань між приладом і бездротовим маршрутизатором занадто велика, сила сигналу послаблюється. Реєстрація може зайняти багато часу або можливий збій установки.

- 2 Увімкніть на своєму смартфоні **Мобільні дані** або **Стільникові дані**.

- Вимкніть дані, перейшовши в **Налаштування** → **Стільникові дані** → **Стільникові дані**.

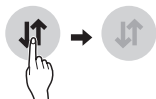

- 3 Підключіть свій смартфон до бездротового маршрутизатора.



ПРИМІТКА

- Щоб перевірити підключення по мережі Wi-Fi, подивіться, чи світиться індикатор **Wi-Fi**  на панелі керування.
- Прилад підтримує лише мережу Wi-Fi 2,4 ГГц. Щоб перевірити частоту вашої мережі, зверніться до постачальника послуг Інтернет або див. інструкції до безпроводового маршрутизатора.
- Додаток LG SmartThinQ не призначене для вирішення проблем з підключенням до мережі, а також неполадками і помилками, викликаними мережевим підключенням.
- Якщо прилад не підключається до мережі Wi-Fi, можливо, він розташований надто далеко від маршрутизатора. Для покращення сигналу Wi-Fi придбайте підсилювач сигналу.
- Зв'язок Wi-Fi може перериватись або не працювати через умови домашньої мережі.
- Оточуюче бездротове середовище здатне сповільнювати бездротовий мережевий зв'язок.
- Пристрій не можна зареєструвати в зв'язку з проблемами з бездротовою передачею сигналу. Від'єднайте пристрій від мережі і почекайте приблизно хвилину перед тим, як повторити спробу.
- Якщо на вашому бездротовому маршрутизаторі

включений брандмауер, вимкніть брандмауер або додайте до нього виняток.

- Ім'я безпроводової мережі (SSID) повинно містити англійські літери та цифри. (Не використовувати спеціальні символи).
- Інтерфейс користувача смартфона (IK) може відрізнятися в залежності від операційної системи (ОС) і виробника.
- Якщо протокол безпеки маршрутизатора налаштовано на WEP, можливий збій налаштування мережі. Змініть його на інший протокол безпеки (рекомендується WPA2) і знову зареєструйте виріб.

Встановлення додатку LG SmartThinQ

Знайдіть додаток LG Smart ThinQ в магазині додатків Google Play або Apple App Store на своєму смартфоні. Виконайте інструкції із завантаження та встановлення додатку.

Налаштування

Дозволяє задавати різні параметри на холодильник і в додатку.

ПРИМІТКА

- Додаток може змінюватись для покращення приладу без попередження.
- Характеристики можуть змінюватись залежно від моделі.
- Якщо ви зміните свій безпроводовий маршрутизатор, провайдера Інтернет-послуг або пароль після реєстрації обладнання, видаліть його з LG SmartThinQ і виконайте реєстрацію знову.

Декларація про відповідність



Справжнім ТОВ "ЛГ Електронікс РУС" заявляє, що даний холодильник відповідає вимогам Технічних регламентів України.

Повний текст Декларації про відповідність можна запросити за наступною поштовою адресою: ТОВ "ЕКОВІС ЛОДЖИСТІКС УКРАЇНА", вул. Євгена Сверстюка, 19, м. Київ, 02002, Україна.

Даний пристрій передає сигнали на частоті 2,4 ГГц.

Технічні характеристики модуля бездротової ЛОМ

Модель	LCW-004
Діапазон частот:	от 2412 до 2472 MHz
Вихідна потужність (макс.)	IEEE 802.11b: 17.82 dBm IEEE 802.11g: 17.72 dBm IEEE 802.11n: 16.61 dBm

Версія програмного забезпечення бездротового модуля ЛОМ: V 1.0

Для інформації користувачеві: цей пристрій потрібно встановлювати на відстані не менше 20 см від приладу.

Повідомлення щодо програмного забезпечення з відкритим кодом

Щоб отримати вихідний код за ліцензією GPL, LGPL, MPL чи іншими відповідними ліцензіями, який міститься у цьому виробі, відвідайте сторінку <http://opensource.lge.com>. На додаток до вихідного коду можна завантажити усі умови відповідних ліцензій, відмови від відповідальності і повідомлення про авторські права. LG Electronics також надасть вам відкритий код на компакт-диску за плату, що покриє вартість виконання такої поставки (наприклад, вартість носія, перевезення і доставки), після отримання від вас запиту за адресою opensource@lge.com. Ця пропозиція дійсна протягом трьох років після нашої останньої поставки цього виробу. Ця пропозиція діє для кожного, хто одержав цю інформацію.

Використання функції Smart Diagnosis™ під час звернення до сервісного центру

- Для приладів з логотипом  или 

Використовуйте цю функцію тільки за рекомендацією Центру підтримки клієнтів (номер телефону вказано в гарантійному талоні).

Звук, що супроводжує передачу даних для Сервісного центру, схожий на звук роботи факсу.

У разі виникнення неполадок у холодильнику подзвоніть у Центр підтримки клієнтів і уважно дотримуйтеся інструкцій спеціаліста в правильній послідовності:

Панель управління тип 1

- 1 Відкрийте дверцята холодильної камери.
- 2 Натисніть кнопку регулювання температури в морозильному відділенні й утримуйте її протягом 3 секунд.



- 3 Дотримуючись інструкцій оператора, піднесіть мікрофон телефона якомога ближче до значка «SmartDiagnosis». Утримуйте телефон у цій позиції, поки не завершиться передавання звукових сигналів.

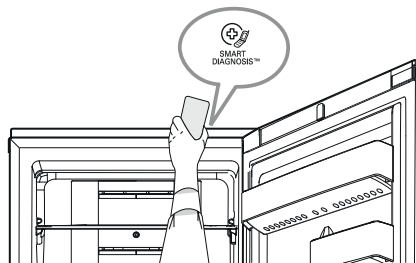

- 4 Вас можуть попросити повторити процес передавання даних, якщо оператор центру підтримки вважатиме отримані результати спотвореними або неповними.
- 5 Як тільки передавання звукових сигналів завершиться, продовжуйте розмову з оператором, який спрямує отриману інформацію на аналіз у технічний центр.

Панель управління тип 3

- 1 Закрийте дверцята холодильного відділень.
- 2 Натисніть кнопку «Lock» та утримуйте 3 секунди до включення блокування.
* Якщо дисплей був заблокований більше 5 хвилин, ви повинні вимкнути блокування, а потім знову його активувати.
- 3 Натисніть кнопку Регулювання температури в морозильному відділенні «Freezer» та утримуйте її протягом 3 секунд.
- 4 Відкрийте двері.



ПРИМІТКА

- Розмістіть телефон таким чином, щоб мікрофон розташовувався навпроти отвору динаміка.
- Система Smart Diagnosis™ видає звук приблизно через три секунди.
- Не відводьте телефон від отвору при передаванні даних.
- Утримуйте телефон коло отвори динаміка і дочекайтеся завершення передавання даних.
- Звук передавання даних при використанні функції Smart Diagnosis™ може бути різким для вуха, але в цілях забезпечення точності діагностики не відводьте телефон від отвори динаміка до припинення звуку передавання даних.
- Ефективність функції Smart Diagnosis™ залежить від якості місцевого телефонного зв'язку.
- Домашній провідний телефон забезпечує більш високу якість зв'язку та сигналу.
- Якщо передавання даних за допомогою функції Smart Diagnosis™ ускладнене внаслідок низької якості телефонного зв'язку, ви не зможете отримати максимальний ефект від її застосування.

Примітки щодо чищення

- При знятті полиці або ящика з приладу, сперш витягніть всі продукти з полиці або ящика для запобігання травми або пошкодження приладу.
- Відокремте полиці і ящики і очистіть їх водою, а потім висушіть, перш ніж встановлювати на місце.
- Регулярно протирайте дверний ущільнювач вологою, м'якою тканиною.
- Забороняється мити полиці або ящики в посудомийній машині.
 - Ці деталі можуть деформуватися під впливом високої температури.
- Ззовні та зсередини холодильник слід мити чистою серветкою, змоченою в теплій воді з рідким мийним засобом.
- Холодильник оснащений LED лампою. Не відкривайте кришку лампи і саму лампу самостійно. Для заміни лампи зв'яжіться з сервісним центром.
- Після прибирання перевірте, чи не ушкоджений мережевий шнур. Потім щільно вставте вилку в розетку.

! ОБЕРЕЖНО

- При чищенні всередині або зовні приладу:
 - не тріть грубою щіткою, гарячою водою або зубною пастою;
 - не використовуйте засоби, які містять горючі речовини: спирт (етанол, метанол, ізопропіловий спирт, ізобутиловий спирт і т.д.), розчинник, бензин, бензол і т.д.;
 - не використовуйте засоби, які містять абразивні або відбілюючі речовини, вони можуть викликати знебарвлення або пошкодження приладу.

Вилучення дверних кошиків

Візьміться обома руками за краї кошика і зніміть його, піднявши вгору.

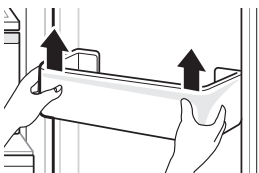

Встановлення дверних кошиків

- 1 Візьміться обома руками за краї дверного кошика, обережно вставте один край, а потім таким же чином вставте інший край.

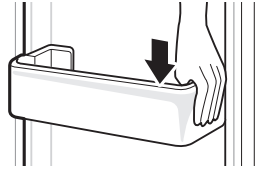

- 2 Після встановлення легко торкніться кошика, щоб зафіксувати його в горизонтальному положенні.

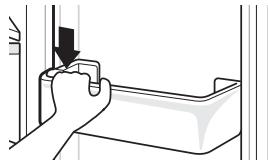

Витягнення та встановлення змінної скляної полиці

- 1 Зніміть дверний кошик, розташований навпроти полиці

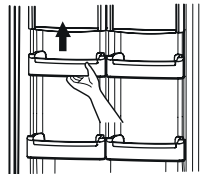

- 2 Трохи підніміть її та потягніть на себе.

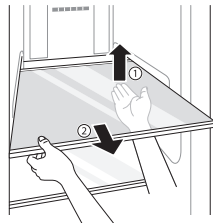

Для установки полиці виконайте ці дії у зворотній послідовності.

Витягнення та встановлення складної скляної полиці

- 1 Підняти передню половину полиці, пересунути її під задню половину;
- 2 Витягти обидві половини з рамки, піднявши вгору;
- 3 Підняти рамку полиці та потягти на себе.

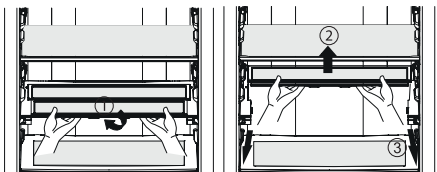

Для установки полиці в холодильник необхідно виконати ці дії у зворотній послідовності.

Витягнення і встановлення висувного ящика холодильного відділення

- 1 Зняти нижній кошик із дверей, піднявши його вгору.
- 2 Висунути ящик до упору.

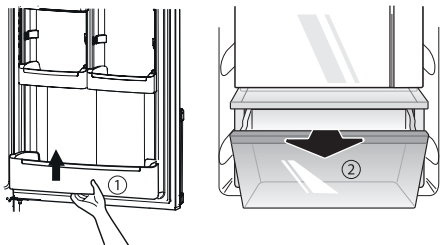

- 3 Підняти його за передню частину й потягнути на себе;

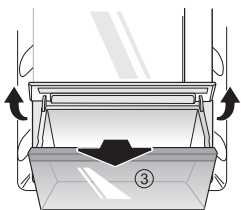

Під час установки ящика назад необхідно виконати ці дії у зворотному порядку.

Витягнення висувних ящиків у морозильному відділенні

- 1 Висунути ящик до упору.
- 2 Підняти його за передню частину й потягти на себе.

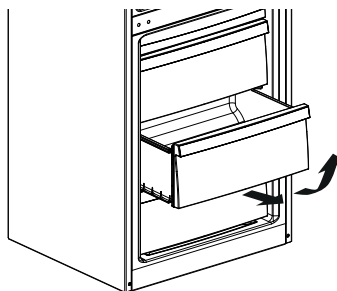

Встановлення висувних ящиків у морозильному відділенні

- 1 Поставити ящик на напрямні під кутом 45°.
- 2 Опустити передню частину ящика паралельно напрямним.
- 3 Заштовхнути ящик всередину до упору.

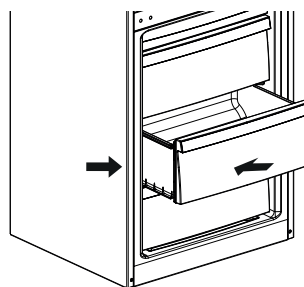

ПРИМІТКА

- Не слід докладати зайвих зусиль, виймаючи ящики з полиці, неправильне витягнення або встановлення може призвести до пошкодження внутрішніх частин холодильника.
- Гарантія не поширюється на механічні пошкодження (тріщини, сколи, вм'ятини, сліди зламвання та ін.), викликані порушенням правил зберігання, перевезення, експлуатації та обслуговування холодильника, застосуванням надлишкового фізичного впливу.
- Щоб забезпечити гарну циркуляцію повітря, ящики в морозильному відсіку вставляються до кінця

Ознаки	Причина	Рішення
Не працює холодильна або морозильна камера.	Чи є переривання живлення.	<ul style="list-style-type: none"> Перевірте живлення інших приладів.
	Штепсель кабелю живлення відключений від розетки.	<ul style="list-style-type: none"> Вставте штепсель в розетку належним чином.
Холодильна або морозильна камера працюють слабо.	Температура в камері встановлена на найвищу цифру.	<ul style="list-style-type: none"> Оберіть середнє значення температури камер.
	Прилад стоїть під прямими сонячними променями або поблизу є об'єкт, що генерує тепло, наприклад, піч або обігрівач.	<ul style="list-style-type: none"> Перевірте місце установки і встановіть прилад подалі від теплогенеруючих об'єктів.
	Можливо, ви зберігали гарячу їжу без попереднього охолодження.	<ul style="list-style-type: none"> Охолодіть гарячу їжу, перш ніж класти її в холодильну або морозильну камеру.
	Можливо, ви поклали занадто багато їжі.	<ul style="list-style-type: none"> Залишайте достатній простір між їжею.
	Чи двері приладу повністю закриті.	<ul style="list-style-type: none"> Повністю закрийте двері і переконайтеся, що їжа не перешкоджає їх закриттю.
	Чи достатньо місця навколо приладу.	<ul style="list-style-type: none"> Відрегулюйте положення приладу, щоб залишити достатній простір навколо нього.
У приладі неприсмний запах.	Температура в камері встановлена на найвищу цифру.	<ul style="list-style-type: none"> Оберіть середнє значення температури камер.
	Можливо, ви поклали їжу з сильним запахом.	<ul style="list-style-type: none"> Зберігайте продукти з сильним запахом в запечатаних контейнерах.
	Можливо, в шухлядці зіпсувались овочі або фрукти.	<ul style="list-style-type: none"> Викиньте гнилі овочі та очистіть овочеву шухлядку. Не зберігайте овочі занадто довго в овочевій шухлядці.
Лампа в приладі не світиться.	Чи включена лампа в приладі.	<ul style="list-style-type: none"> Якщо внутрішня лампа не включається, будь ласка, зв'яжіться із сервісним центром LG Electronics.
Дверцята не закриті щільно.	Можливо, прилад нахилений вперед.	<ul style="list-style-type: none"> Передні ніжки мають бути трохи підняті.
	Полиці зібрано неправильно.	<ul style="list-style-type: none"> Встановіть полиці знову, якщо це необхідно.
	Ви закрили дверцята з надмірною силою.	<ul style="list-style-type: none"> Якщо застосувати надмірну силу або швидкість при закритті дверцят, вони можуть залишатися відкритим. Не гупайте дверцятами при закритті.
Важко відкрити дверцята.	Ви відкрили дверцята одразу після закривання?	<ul style="list-style-type: none"> При спробі відкрити дверцята протягом 1 хвилини після того, як ви їх закрили, ви можете відчувати труднощі через тиск всередині приладу. Спробуйте відкрити дверцята ще раз через кілька хвилин, коли внутрішній тиск стабілізується.

Ознаки	Причина	Рішення
<p>Всередині приладу або під кришкою овочевої шухлядки є конденсат.</p>	<p>Можливо, ви зберігали гарячу їжу без попереднього охолодження.</p>	<ul style="list-style-type: none"> Охолодіть гарячу їжу, перш ніж класти її в холодильну або морозильну камеру.
	<p>Ви залишили дверцята приладу відкритими.</p>	<ul style="list-style-type: none"> Незважаючи на те, що конденсат зникне незабаром після закриття дверцят, можна протерти його сухою тканиною.
	<p>Не відкривайте та не закривайте дверцята дуже часто.</p>	<ul style="list-style-type: none"> Конденсат може утворитися через різницю температур з зовнішньої сторони. Протріть конденсат сухою тканиною.
	<p>Можливо, ви поклали теплу або вологу їжу всередину без контейнеру.</p>	<ul style="list-style-type: none"> Зберігайте продукти в закритій тарі.
<p>В морозильній камері утворюється лід.</p>	<p>Дверцята не були закритими.</p>	<ul style="list-style-type: none"> Перевірте, чи не заважає якась їжа всередині щільному закриттю дверцят.
	<p>Можливо, ви зберігали гарячу їжу без попереднього охолодження.</p>	<ul style="list-style-type: none"> Охолодіть гарячу їжу, перш ніж класти її в холодильну або морозильну камеру.
	<p>Заблокований вхід або вихід повітря з морозильної камери.</p>	<ul style="list-style-type: none"> Переконайтеся, що вхід або вихід повітря не блокується, так що повітря може циркулювати всередині.
	<p>Морозильна камера переповнена.</p>	<ul style="list-style-type: none"> Залишайте достатній простір між їжею в камері.
<p>Лід або конденсація вологи всередині або зовні пристрою.</p>	<p>Можливо, ви часто відкривали і закривали дверцята, або дверцята було не повністю закрито.</p>	<ul style="list-style-type: none"> Лід або конденсат можуть утворюватися, якщо зовнішнє повітря проникає всередину приладу.
	<p>Всередині приладу з'являється волога.</p>	<ul style="list-style-type: none"> Конденсат може з'явитися на зовнішній стороні приладу в місцях з підвищеною вологістю повітря. Зітріть конденсат сухою тканиною.
<p>Бік або передня частина приладу нагрівається.</p>	<p>В цих місцях встановлені антиконденсаційні труби для зменшення утворення конденсату навколо дверцят.</p>	<ul style="list-style-type: none"> Спереду та з боків приладу встановлено тепловідляючі трубки для запобігання утворення конденсату. Підвищення температури стінок може траплятися після першого вмикання або влітку. Це є нормальною роботою приладу.
<p>Наявність води всередині або зовні приладу.</p>	<p>Переконайтеся, що поблизу приладу немає витоку води.</p>	<ul style="list-style-type: none"> Перевірте, чи не могла вода просочитися з раковини або з іншого місця.
	<p>Чи є вода на дні приладу.</p>	<ul style="list-style-type: none"> Перевірте, чи то є вода з талих заморожених продуктів або зламаного контейнеру.

Ознаки	Причина	Рішення
<p>Прилад став дуже гучним і генерує аномальні звуки.</p>	<p>Можливо, прилад встановлений на нестабільну підлогу або неправильно вирівняний?</p>	<ul style="list-style-type: none"> Встановлюйте прилад на твердій і рівній поверхні.
	<p>Чи торкається задня частина приладу стіни?</p>	<ul style="list-style-type: none"> Відрегулюйте положення приладу, щоб залишити достатній простір навколо нього.
	<p>Чи є розкидані предмети позаду приладу?</p>	<ul style="list-style-type: none"> Видаліть розкидані предмети з-поза приладу.
	<p>Чи є предмет на верхній поверхні приладу.</p>	<ul style="list-style-type: none"> Зніміть предмет з верхньої поверхні приладу.
<p>Клацання.</p>	<p>Під час початку та закінчення циклу автоматичного розморожування, регулятор розморожування буде клацати. Термостат (або кнопки приладу на деяких моделях) можуть також клацати при повертанні.</p>	<ul style="list-style-type: none"> Нормальна експлуатація.
<p>Деренчання.</p>	<p>Ви можете чути деренчання з контуру пристрою, лінії води на задній панелі пристрою (тільки для моделей, що підключаються до водопроводу), або з предметів, що зберігаються на приладі або навколо нього</p>	<ul style="list-style-type: none"> Нормальна експлуатація.
	<p>Прилад нерівно стоїть на підлозі.</p>	<ul style="list-style-type: none"> Покриття підлоги не жорстке або ніжки приладу не відрегульовані.
	<p>Пристрій з лінійним компресором був переміщений під час роботи.</p>	<ul style="list-style-type: none"> Нормальна експлуатація. Якщо компресор продовжує деренчання через три хвилини, вимкніть живлення приладу, а потім знову ввімкніть
<p>Свист.</p>	<p>Вентилятор електродвигуна циркулює повітря через холодильний та морозильний відсіки.</p>	<ul style="list-style-type: none"> Нормальна експлуатація.
	<p>Повітря витісняється через конденсатор за допомогою вентилятора конденсатора.</p>	<ul style="list-style-type: none"> Нормальна експлуатація.
<p>Клекотіння.</p>	<p>Рідина тече по системі охолодження.</p>	<ul style="list-style-type: none"> Нормальна експлуатація.
<p>Хлопки.</p>	<p>Звуження і розширення внутрішніх стінок через зміни температури.</p>	<ul style="list-style-type: none"> Нормальна експлуатація.
<p>Вібрування.</p>	<p>Якщо бічна або задня частини приладу торкаються шафи або стінки, через нормальні коливання пристрою може утворюватися вібрація.</p>	<ul style="list-style-type: none"> Для усунення шуму переконайтеся, що бічні та задня поверхні не контактують зі стіною або шафою.

Ознаки	Причина	Рішення
<p>Ваш домашній прилад і смартфон не під'єднані до мережі Wi-Fi.</p>	<p>Пароль для мережі Wi-Fi, до якої ви намагаєтеся підключитися, неправильний.</p>	<ul style="list-style-type: none"> Знайдіть мережу Wi-Fi, підключену до вашого смартфона, і видаліть її, потім зареєструйте свій прилад в LG SmartThinQ.
	<p>Передача мобільних даних для вашого смартфона включена.</p>	<ul style="list-style-type: none"> Вимкніть Мобільні дані свого смартфона і зареєструйте свій пристрій, використовуючи мережу Wi-Fi.
	<p>Имя беспроводной сети (SSID) настроено неправильно.</p>	<ul style="list-style-type: none"> Имя беспроводной сети (SSID) должно содержать английские буквы и цифры. (Не использовать специальные символы).
	<p>Частота маршрутизатора не 2,4 ГГц.</p>	<ul style="list-style-type: none"> Підтримується тільки частота маршрутизатора 2,4 ГГц. Налаштуйте бездротовий маршрутизатор на 2,4 ГГц і підключіть прилад до бездротового маршрутизатора. Щоб перевірити частоту маршрутизатора, зверніться до свого постачальника послуг Інтернету або до виробника маршрутизатора.
	<p>Відстань між приладом і маршрутизатором занадто велика.</p>	<ul style="list-style-type: none"> Якщо відстань між приладом і маршрутизатором занадто велика, сигнал може бути слабким, і підключення може не налаштовуватися правильно. Змініть місце знаходження маршрутизатора таким чином, щоб він знаходився ближче до приладу.

ТАБЛИЦЯ 3 ТЕХНІЧНИМИ ХАРАКТЕРИСТИКАМИ ХОЛОДИЛЬНИКА:

Найменування або торговельна марка:	LG Electronics			
Найменування:	GA-*389S**Z	GA-*379S**L	GA-*429S**Z	GA-*419S**L
Категорія холодильного приладу:	7 (Холодильник-морозильник)			
Клас енергоефективності: ¹	A++	A+	A++	A+
Річний обсяг енергоспоживання холодильним приладом, округлений до найближчого цілого числа, кВт*г на рік. Фактичне енергоспоживання буде залежати від того, як буде використовуватись холодильний прилад, і де він розташований:	207	263	221	277
Об'єм корисний / загальний, (л):	261 / 312		302 / 354	
- морозильне відділення, корисний / загальний, (л):	70 / 124			
- секція «дві зірочки», (л):	9			
- холодильне відділення, корисний / загальний, (л):	182 / 188		223 / 230	
Проектна температура «інших відділень», (> 14° C):	Жоден			
Перелік відділень, що не обмерзають (no frost):	Морозильне відділення, холодильне відділення			
Час автономного живлення без споживання енергії, (год):	16			
Продуктивність заморожування, (кг / 24 годин):	9,3			
Кліматичний клас:	SN-T	SN-ST	SN-T	SN-ST
	Даний прилад призначений для використання при температурі навколишнього середовища			
	від 10°C до 43°C	від 10°C до 38°C	від 10°C до 43°C	від 10°C до 38°C
Рівень акустичного поширення шуму в повітрі, (дБА):	39			
Окремо розташований / вбудований:	Окремо розташований			
Клас морозильної камери:				
Система охолодження:	No Frost			
Номинальна напруга, (В~Гц):	220В-240В ~ 50Гц			
Споживана потужність, (Вт):				
- при розморожуванні	170			
- нагрівального елемента	170			
- лампи, максимальна	-			
Габаритні розміри:				
- висота без упаковки / в упаковці, (мм)	1737 / 1815		1907 / 1985	
- глибина без упаковки / в упаковці, (мм)	643 / 744	655 / 744	643 / 744	655 / 744
- ширина без упаковки / в упаковці, (мм)	595 / 655			
- вага без упаковки / в упаковці, (кг)	66 / 72	62 / 68	70 / 76	66 / 72
Хладагент / вага (г):	Див. етикетку всередині холодильного відділення			
Вспінюючий агент:	Циклопентан			

¹ Методика вимірювання і розрахунку згідно Технічного регламенту енергетичного маркування побутових електричних холодильників затвердженого постановою Кабінету Міністрів України від 7 серпня 2013 р. № 702

ПРИМІТКА

Компанія-виробник залишає за собою право змінювати деякі технічні характеристики без попереднього повідомлення.

ГАРАНТІЯ LG ELECTRONICS не розповсюджується на наступні випадки:

1. Виїзд представника LG Electronics для доставки, розвантаження, установки і підключення Продукту, модифікація електропроводки Продукту і / або в місці знаходження (установки) Продукту або виправлення несанкціонованого ремонту / установки.
2. Відмова Продукту або заміна плавких запобіжників внаслідок збоїв електропостачання, високих стрибків напруги або понаднормових характеристик електричної мережі в місці знаходження (установки) Продукту.
3. Відмова або обмежена працездатність Продукту в результаті його неправильної установки або підключення (наприклад, установка в ніші, що перешкоджають природній вентиляції).
4. Збитки, які виникли в результаті експлуатації Продукту в агресивному середовищі або всупереч інструкціям, викладеним в посібнику користувача.
5. Пошкодження виробом, викликане стихійним лихом або нещасним випадком; збиток, нанесений комахами або шкідниками, ударом блискавки, ураганом, пожежею або повінню.
6. Припинення роботи Продукту і / або пошкодження продукту, пов'язані з діями Покупця або третьої особи, за винятком Авторизованого сервісного центру LG Electronics, а також зміною його конструкції і / або електричної схеми.
7. Припинення роботи Продукту і / або пошкодження продукту, пов'язані з комерційним або промисловим застосуванням, а також використанням аксесуарів, вузлів, деталей або миючих засобів, які не рекомендовані LG Electronics.
8. Пошкодження при перевезенні та / або переміщенні, включаючи подряпини, вм'ятини, сколи, і / або інші пошкодження продукту, якщо вони не пов'язані з дефектом матеріалу (деталі) і виробництва.
9. Пошкодження і / або відсутність деталей в будь-яких виставкових, не упакованих або відновлених виробом.
10. Вироби зі знятими, зміненими і / або нечитабельними оригінальними серійними номерами. Модель, серійний номер необхідні для перевірки гарантії.
11. Збільшення витрат на комунальні послуги та додаткові комунальні витрати.
12. Заміна ламп і / або будь-яких витратних деталей.
13. Сервісні роботи, пов'язані з перенавішуванням дверей Продукту, а також на дефекти, що виникли в результаті некваліфікованого самостійного (силами Покупця або третьої особи за винятком Авторизованого сервісного центру LG Electronics) перенавішуванням.
14. Використання додаткових аксесуарів (полки, дверні кошики, ящики, ручки і т.д.), які не включені в заводську комплектацію даної моделі Продукту.
15. Виїзд сервісного інженера LG Electronics з метою навчання споживача використанню і експлуатації продукту.
16. Пошкодження, викликані неправильним використанням, зневажливого ставлення, неправильною установкою, неналежним ремонтом або обслуговуванням Продукту. У категорію неправильного ремонту входить використання деталей (матеріалів), які не рекомендовані LG Electronics.



Устаткування відповідає вимогам Технічного Регламенту
Обмеження Використання деяких Небезпечних Речовин
в електричному та електронному обладнанні.

Продукція LG сертифікована. Інформацію по сертифікації
наших приборів, данні про номери сертифіката і термін його
дії, ви можете отримати в Службі підтримки клієнтів.

Назва моделі	GA-*3*9S*** / GA-*4*9S***
Виробник	ТОВ «ЛГ Електронікс РУС» Адрес: 143160, РФ, Московська обл., Рузьський р-н, СП Дороховськое, 86 км. Мінського шосе, б. 9
Інформація	Місяць і рік виготовлення дивись на етикетці всередині холодильного відділення.



РУКОВОДСТВО ПОЛЬЗОВАТЕЛЯ

**ХОЛОДИЛЬНИК
С МОРОЗИЛЬНЫМ
ОТДЕЛЕНИЕМ**

Перед включением холодильника внимательно прочитайте данную инструкцию и всегда держите ее под рукой.

www.lg.com

СОДЕРЖАНИЕ

Изображения и спецификации в данном руководстве могут отличаться от модели, которую вы покупаете.
Производитель может вносить изменения в содержание руководства.

ТРЕБОВАНИЯ БЕЗОПАСНОСТИ	04
Важные требования безопасности	04
УСТАНОВКА	10
Назначение устройства	10
Климатический класс	10
Размеры и зазоры	10
Примечания для перемещения и транспортировки	10
Регулируемые ножки	10
Примечания для установки	10
Перенавешивание дверей	11
ЭКСПЛУАТАЦИЯ	13
Детали и функции	13
Примечания к эксплуатации	14
Использование панели управления	15
Приготовление льда	17
Складная стеклянная полка	17
ИНТЕЛЛЕКТУАЛЬНЫЕ ФУНКЦИИ	18
Использование приложения LG SmartThinQ	18
Информация о программном обеспечении с открытым исходным кодом	19
Система диагностики Smart Diagnosis™ через центр поддержки клиентов компании LG Electronics	19
УХОД И ОБСЛУЖИВАНИЕ	20
Рекомендации по уборке	20
Извлечение и установка дверных корзин	20
Извлечение и установка стеклянных полок	20
Извлечение и установка складной полки	21
Извлечение и установка ящика для овощей	21
Извлечение и установка ящиков морозильной камеры	21
ПОИСК И УСТРАНЕНИЕ НЕИСПРАВНОСТЕЙ	22
ТЕХНИЧЕСКИЕ ХАРАКТЕРИСТИКИ	26
ГАРАНТИЯ	27

Следующие инструкции по технике безопасности предназначены для предотвращения непредвиденных рисков или повреждений при неправильной эксплуатации прибора. Рекомендации делятся на две категории: **ОСТОРОЖНО** и **ВНИМАНИЕ** (см. ниже).

 Этим знаком помечены действия, связанные с повышенной опасностью. Внимательно прочтите соответствующий текст и следуйте инструкциям, чтобы избежать риска.

 **ВНИМАНИЕ**
Означает, что несоблюдение инструкций может привести к серьезной травме или смерти.

 **ОСТОРОЖНО**
Означает, что несоблюдение инструкций может привести к легкой травме или поломке изделия.

ВАЖНЫЕ ТРЕБОВАНИЯ БЕЗОПАСНОСТИ

ВНИМАНИЕ

Для снижения риска возникновения взрыва, пожара, гибели, поражения электрическим током, травмы или ожога, при эксплуатации данного изделия, необходимо соблюдать основные меры предосторожности, включая следующие:

Дети в доме

Прибор не предназначен для использования лицами (включая детей) с пониженными физическими, чувственными или умственными способностями или при отсутствии у них жизненного опыта или знаний, если они не находятся под контролем или не проинструктированы об использовании прибора лицом, ответственным за их безопасность. Дети должны находиться под присмотром для недопущения игры с прибором.

⚠ ВНИМАНИЕ

Для снижения риска возникновения взрыва, пожара, гибели, поражения электрическим током, травмы или ожога, при эксплуатации данного изделия, необходимо соблюдать основные меры предосторожности, включая следующие:

Установка и монтаж

- Убедитесь в том, что розетка должным образом заземлена, а контакт заземления на вилке питания имеется в наличии и не поврежден. Более подробные сведения можно получить в центре поддержки клиентов компании LG Electronics.
- Изделие снабжено шнуром электропитания с жилой заземления оборудования и вилкой с заземляющим контактом. Вилку следует подключать к правильно установленной и заземленной согласно местным нормам и правилам розетке.
- В случае повреждения кабеля питания или ослабления гнезда розетки не используйте кабель питания и свяжитесь с авторизованным сервисным центром.
- Запрещается заменять сетевой шнур или менять его длину. Это может вызвать его повреждение. При повреждении шнура питания, его замену должен проводить изготовитель, сервисная служба или аналогичный квалифицированный персонал.
- Избегайте использование удлинителей. Устройство должно быть подключено к отдельной электрической розетке. Не включайте в эту розетку другие электроприборы
- Установите устройство в таком месте, где можно легко и быстро отсоединить вилку шнура питания.
- Установите устройство на твердый и ровный пол.
- Не устанавливайте устройство в местах с прямым воздействием на него солнечных лучей или теплого воздуха от нагревательных приборов (газовых плит, обогревателей).
- Не подвергайте заднюю часть устройства воздействиям такого типа во время установки.
- Соблюдайте осторожность, чтобы не уронить дверцу устройства при сборке или разборке.
- Соблюдайте осторожность, чтобы не пережать, передавить или повредить кабель питания во время установки или снятия дверцы устройства.
- Не устанавливайте устройство в местах с высокой влажностью или большим количеством пыли.

Эксплуатация

- Не используйте устройство для не бытовых целей (хранение медицинских или испытательных материалов, использование прибора на корабле и т.д.)
- Если устройство было затоплено, отсоедините кабель питания и обратитесь в сервисный центр.

- Выключайте устройство из сети во время сильной грозы или перед длительным перерывом в использовании.
- Не касайтесь вилки или элементов управления устройства влажными руками.
- Не перегибайте сетевой шнур и убедитесь, что он не прижат тяжелыми предметами.
- Если вода попала на электрические части устройства, отсоедините кабель питания и обратитесь в сервисный центр.
- Не следует просовывать руки или какие-либо предметы в вентиляционные отверстия, под крышку, в отверстия, расположенные с задней стороны устройства.
- Запрещается помещать животных в устройство.
- Если поблизости находятся дети, будьте осторожны при открытии или закрытии дверцы устройства. Случайный удар дверцей может привести к травме ребенка.
- Следите за тем, чтобы дети не оказались запертыми внутри устройства. Ребенок, оказавшийся запертым внутри устройства, может задохнуться.
- Не размещайте на устройстве тяжелые или хрупкие предметы, заполненные жидкостью контейнеры, горючие вещества или воспламеняющиеся предметы (свечи, лампы).
- В случае утечки газа (изобутан, пропан, природный газ и т.п.), не следует прикасаться к прибору или сетевому кабелю. Необходимо немедленно проветрить помещение и обратиться в сервисный центр. В этом устройстве используется небольшое количество легковоспламеняющегося газа изобутана (R600a). Если в процессе транспортировки, монтажа или эксплуатации какие-либо повреждения вызвали утечку газа, то любая искра может привести к пожару или взрыву.
- Не используйте и не храните воспламеняющиеся или горючие вещества (эфир, бензол, спирт, химические реагенты, сжиженную пропан-бутановую смесь, горючие спреи, средства от насекомых, освежитель воздуха, косметические средства и т. д.) вблизи устройства.
- Немедленно отключите питание и свяжитесь с центром поддержки клиентов компании LG Electronics в случае обнаружения необычных звуков, неприятного запаха или дыма в устройстве.
- Не допускайте повреждения холодильного контура (элементы холодильного цикла: трубки, испаритель, конденсатор и т.д.).

Обслуживание

- Отсоедините кабель питания перед очисткой устройства или заменой лампы внутреннего освещения (при ее наличии).
- После полного удаления влаги и пыли аккуратно вставьте вилку электропитания в розетку.
- Никогда не отключайте вилку электропитания из розетки, потянув за кабель питания. Обязательно надежно удерживайте вилку в руках и извлекайте ее из розетки, не допуская перекосов.
- При очистке не распыляйте воду на наружную или внутреннюю поверхность устройства.

- Не проводите очистку устройства с использованием щеток, ткани или губок с грубой или металлической поверхностью.
- К разборке, ремонту и модификации изделия допускаются только уполномоченные специалисты центра поддержки клиентов компании LG Electronics.
- Не используйте фен, чтобы высушить внутреннюю часть устройства, а также не используйте ароматические свечи для избавления от неприятного запаха внутри устройства.
- Не используйте механические устройства или другие средства для ускорения процесса оттаивания, кроме рекомендуемых производителем.

Утилизация

- При утилизации устройства снимите уплотнитель двери, оставьте полки и лотки на своих местах и не допускайте детей к устройству.
- Утилизируйте упаковочные материалы (например, пластиковые пакеты и пенопласт) в местах, недоступных для детей. Упаковочные материалы могут стать причиной удушья.

Запрет на хранение взрывоопасных веществ

Не храните взрывоопасные вещества, например баллоны с аэрозолем, содержащим воспламеняющиеся компоненты, внутри устройства.

Техническая безопасность

- Не загромождайте вентиляционные отверстия, расположенные в корпусе прибора или во встраиваемой конструкции.
- Не используйте электрические приборы внутри отделений для хранения продуктов, если только их тип не соответствует рекомендациям производителя.
- Хладагент и изолирующий газ, применяемые в приборе, требуют специальных процедур по их утилизации. Если вы хотите выбросить прибор, обратитесь в службу утилизации.
- Это устройство содержит небольшое количество легковоспламеняющегося хладагента изобутана (R600a). Соблюдайте осторожность при транспортировке и установке устройства, чтобы не повредить какие-либо части цепи охлаждения.
- Утечка хладагента может привести к воспламенению или взрыву.
- Количество хладагента указано на наклейке внутри устройства.
- Запрещается включать устройство, имеющее какие-либо признаки повреждений холодильного контура. В случае сомнений обратитесь к продавцу или в авторизованный сервисный центр.
- В случае обнаружения утечки, устраните все источники открытого пламени, не используйте потенциальные источники воспламенения, проветрите помещение в течение нескольких минут. Утечка газа из элементов холодильного контура при непосредственном контакте может вызвать повреждение глаз и кожи, а также привести к воспламенению этого газа.
- Признаком утечки хладагента может быть недостаточно низкая температура в холодильном и морозильном отделении.

- Во избежание создания огнеопасной смеси газов в случае утечки в охлаждающем контуре размер помещения, в котором будет установлено устройство, должен быть больше минимально допустимого размера, и зависит от количества используемого холодильного агента. На каждые 8 г хладагента R600a должно приходиться не менее 1 м³ помещения, где установлено устройство. Нижняя граница диапазона взрывоопасной концентрации данного хладагента в воздухе составляет 1,8%.
- Данное устройство предназначено для использования в домашних и аналогичных условиях, например:
 - персоналом в кухонных зонах магазинов, офисов и других рабочих помещениях;
 - на фермах и клиентами в отелях, гостиницах и других типах жилых помещений;
 - в спальнях и помещениях для приготовления завтрака;
 - в столовых и аналогичных местах не розничного применения.

⚠ ОСТОРОЖНО

Для снижения риска возникновения незначительных травм, неисправности или повреждения изделия, порчи имущества, при эксплуатации данного изделия, необходимо соблюдать основные меры предосторожности, включая следующие:

Эксплуатация

- Не прикасайтесь мокрыми руками к продуктам или металлическим частям, находящимся в морозильном отделении. Это может привести к обморожению.
- Закаленное стекло на двери или на полках устройства может быть повреждено в результате удара. Если стекло повреждено, не прикасайтесь к нему руками, это может привести к травме.
- Не опирайтесь и не взбирайтесь на дверцу, на элементы отсеков для хранения продуктов, на полки.
- Храните продукты внутри прибора упорядоченно.
- Не допускайте, чтобы животные грызли кабель питания.
- Не храните излишнее количество бутылок с водой или контейнеров в лотках в дверце. Лоток может поломаться, а вы можете получить травму.
- Не прилагайте чрезмерных усилий при открывании/закрывании дверцы устройства.
- Если петля дверцы прибора повреждена или работает неправильно, прекратите использование прибора и обратитесь в сервисный центр.
- Не помещайте электронные приборы (нагреватели или мобильные телефоны) внутрь устройства.
- Не выполняйте мойку холодных стеклянных полок или крышек с использованием теплой воды. Они могут треснуть от резкого перепада температур.
- Никогда не употребляйте в пищу замороженные продукты сразу после того, как они были вынуты из морозильной камеры.
- В целях обеспечения безопасности использования устройства, дети или лица со слабыми когнитивными способностями должны осуществлять эксплуатацию устройства под надзором.

- Не размещайте стеклянные контейнеры или бутылки в морозильной камере, на полках или в емкости для льда, где возможны температуры ниже нуля.

Обслуживание

- Не устанавливайте полки в перевернутом положении. Полки могут упасть и стать причиной травм.
- Перед длительным отключением электроэнергии, удалите лед из лотка для льда, который находится в морозильной камере.

Хранение

- Не храните устройство вне помещений или в местах, подверженных прямому воздействию погодных условий (прямой солнечный свет, ветер, дождь или температура ниже нуля градусов).

Транспортировка

Изделие транспортируют любым видом транспорта в соответствии с правилами перевозки грузов, действующими на транспорте данного вида.

- Транспортировка должна осуществляться в условиях, исключающих повреждения.
- Запрещается подвергать изделие ударным нагрузкам при погрузочно-разгрузочных работах.

Реализация

- Продажа продукции осуществляется в соответствии с правилами, установленными действующим законодательством страны, на территории которой она реализуется.

Утилизация



- Этот перечеркнутый символ мусорной корзины указывает на то, что отработанные электрические и электронные изделия (WEEE) следует утилизировать отдельно от бытовых отходов.
- Старые электрические изделия могут содержать опасные вещества, поэтому правильная утилизация старого оборудования поможет предотвратить возможные негативные последствия для окружающей среды и здоровья человека. Старое оборудование может содержать детали, которые могут быть повторно использованы для ремонта других изделий, а также другие ценные материалы, которые можно переработать, чтобы сохранить ограниченные ресурсы.
- Вы можете отнести свой прибор в магазин, где он был приобретен, либо связаться с органами местного самоуправления для получения подробных сведений о ближайшем пункте приема отходов электрического и электронного оборудования (WEEE).

Назначение устройства

Данное устройство предназначено для замораживания и хранения замороженных и охлажденных продуктов.

Климатический класс

Климатический класс указан на этикетке холодильника с техническим описанием, расположенной внутри холодильного отделения. Запрещается использовать холодильник при температуре, превышающей установленные пределы. Климатический класс определяет условия эксплуатации холодильника.

Класс	Обозначение	Диапазон температур окружающей среды, °C
Умеренный увеличенный диапазон	SN	+10 до +32
Умеренный	N	+16 до +32
Субтропический	ST	+16 до +38
Тропический	T	+16 до +43

Размеры и зазоры

Недостаточное расстояние между прибором и другими предметами может привести к увеличению энергопотребления и ухудшению замораживающей способности прибора. Необходимо обеспечить расстояние не менее 50 мм до ближайших стен и иных предметов при установке изделия.

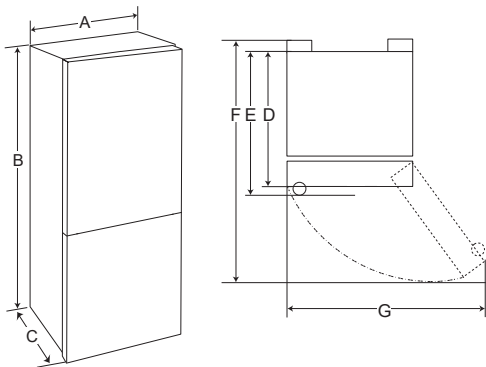

Модель	GA-*389S**Z	GA-*379S**L	GA-*429S**Z	GA-*419S**L
	размеры			
A	595			
B	1737		1907	
C	643	655	643	655
D	643	655	643	655
E	-			
F	1010			
G	900			

Примечания для перемещения и транспортировки

- Удалите все продукты питания из прибора. Затем переместите прибор, предварительно закрепив все хрупкие детали, такие как полки и ручки дверей, при помощи скотча.
- Чтобы не повредить пол и регулируемые ножки холодильника, заверните их перед транспортировкой.
- Для переноски прибора держите его за ручки, расположенные спереди внизу и сзади сверху. В противном случае руки могут соскользнуть, что станет причиной травмы.
- При транспортировке прибора на дальние расстояния, держите его вертикально. Прибор может упасть и повредить основные функции. Никогда не перевозите прибор лежа, это может привести к нарушению циркуляции хладагента, когда вы его включите снова.
- Холодильник необходимо надежно закрепить в машине, чтобы предотвратить удары и падение внутри машины во время транспортировки.

Регулируемые ножки

Чтобы исключить вибрацию, проверьте установку холодильника по уровню. При необходимости отрегулируйте ножки, чтобы компенсировать неровность пола. Для того чтобы дверца лучше закрывалась, холодильник должен быть слегка наклонен назад. Для того чтобы повернуть регулируемые ножки (↻), наклоните холодильник. Для того чтобы приподнять переднюю часть холодильника, выверните регулируемые ножки (↻), а чтобы опустить – заверните (↻).

Примечания для установки

- Установите ограничительные упоры в верхние углы задней стенки холодильника, как показано на рисунке 1. Упоры поставляются в комплекте холодильника.

ПРИМЕЧАНИЕ

Ограничительные упоры должны быть установлены для большей эффективности работы холодильника.

Рис. 1. Установка ограничительных упоров

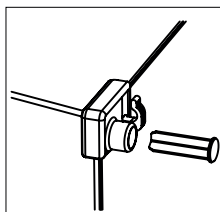

- Холодильник является постоянно работающим прибором и издает характерные звуки, поэтому его нежелательно устанавливать в местах для отдыха и сна.
- Не снимайте круглые наклейки на тыльной стороне холодильника. Они выполняют декоративную функцию, закрывая технологические отверстия.
- Перед использованием тщательно вымойте холодильник. Не следует смывать силиконовую смазку, нанесенную на дверной уплотнитель и фронтальную часть корпуса со стороны дверных петель. Смазка предотвращает залом уплотнителя при закрывании дверей.
- В некоторых моделях на фронтальной части полок (металлического цвета) наклеена прозрачная защитная пленка, перед использованием рекомендуется ее удалить.
- Не устанавливайте холодильник вблизи источников тепла, прямых солнечных лучей и влаги.
- Убедитесь, что напряжение электрического тока указанное в инструкции соответствует параметрам сети Вашего дома. Подключите кабель питания в розетку. Не включайте другие электроприборы в эту же розетку.
- При первой установке холодильника дайте ему поработать 2-3 часа, чтобы внутри установилась рабочая температура, и только затем заполняйте его свежими или замороженными продуктами. После отключения холодильника от сети повторно включать его следует не ранее чем через 5 минут. В противном случае он может выйти из строя.
- При установке холодильника боковой стороной к стене помещения предусмотрите наличие достаточного пространства для открывания дверей на угол более 90 градусов, чтобы обеспечить возможность извлечения полок и ящиков.
- Холодильник не является встраиваемым. Сверху, с задней и боковых его сторон должно быть свободное пространство не менее 5см для циркуляции воздуха и снижения электропотребления.

Перенавешивание дверей

Холодильник спроектирован так, что дверцы могут открываться вправо или влево, в зависимости от планировки Вашей кухни.

НЕОБХОДИМЫЕ ИНСТРУМЕНТЫ:

- гаечный ключ 10 мм и L-образный ключ с головкой на 6 мм;
- шестигранный ключ на 5 мм;
- отвертка крестовая, плоская.

ПРИМЕЧАНИЕ

В случае необходимости перенавесить двери следует вызвать мастера по обслуживанию. Гарантийные обязательства не распространятся на перенавешивание дверей.

Перед перенавешиванием дверей отсоедините сетевой шнур и разгрузите холодильник от продуктов, извлеките незакрепленные аксессуары - полки, ящики.

Не укладывайте холодильник на пол. Соблюдайте осторожность и не роняйте дверь в процессе разборки и сборки.

- Снимите крышку петли (1) и отключите соединительный кабель (5) (только для моделей с панелью управления тип 2).
- Отвинтите болты (3), крепящие верхнюю петлю (4), осторожно снимите дверь со средней петли (17).
- Снимите заглушку (8).

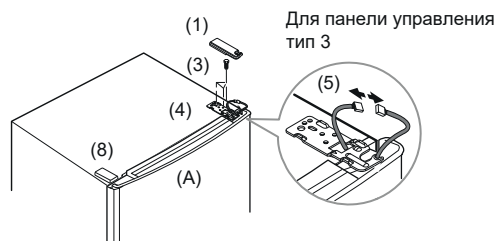

- Снимите верхнюю крышку двери (7) (только для моделей с панелью управления тип 2), вытяните кабель (5) и установите его в отверстие на противоположной стороне двери.
- Установите верхнюю крышку двери (7) на место.
- Выньте пластиковую втулку (6) из двери холодильного отделения (A).
- Открутите винт (10), расположенный под дверью холодильника и переместите дверной упор (9) на противоположную сторону.
- Закрутите винт (10).
- Переместите пластиковые втулки (6) и (14) на противоположную сторону.

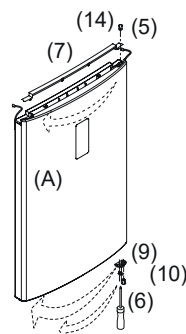

- При помощи плоской отвертки нажмите и отделите колпачки (12) с передней панели (11) и отвинтите винты (13), снимите панель (11), переместите кабель (15) на противоположную сторону.
- После установки на место панели (11), закрутите винты (13) и закройте их головки колпачками (12).

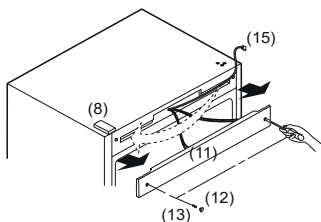

- Открутите болты (16) средней петли (17) шестигранным ключом на 5 мм, снимите среднюю петлю и приподнимите дверь морозильного отделения (B), чтобы снять ее.
- Снимите заглушку (18) и установите ее на место снятой передней петли.

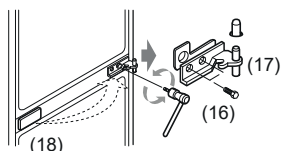

- Открутите стержень (19) используя L-образный ключ с головкой на 6 мм нижней петли (20), вращая ее против часовой стрелки, и вкрутите в противоположное отверстие.
- Открутите болты (21), крепящие нижнюю петлю и болт (22) на корпусе холодильника.
- Отвинтите винт (10) на нижней части двери, фиксирующий доводчик двери (23) морозильного отделения.
- Переместите верхний колпачок (24) на противоположную сторону.
- Отклейте защитную наклейку (25) и приклейте ее на отверстие с противоположной стороны.

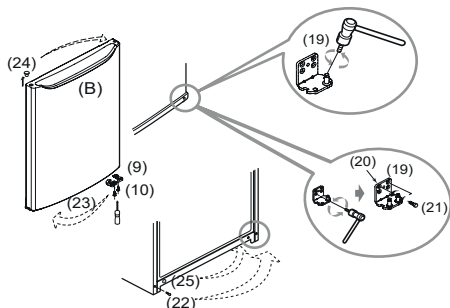

- Отвинтите винт (10) на нижней части двери, фиксирующей упор (9) двери морозильного отделения, переместите упор (9) на противоположную сторону в специально предназначенное место и зафиксируйте его.
- Перевесьте на противоположную сторону в специально предназначенное место доводчик (23) и зафиксируйте его.

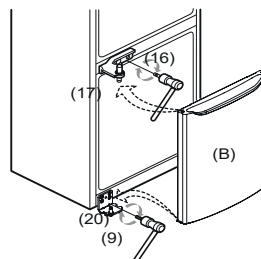

- Приложите снятую нижнюю петлю (20) к отверстиям, расположенным на противоположной стороне корпуса и закрепите ее болтами (21).
- Закрутите болт (22) в корпус с противоположной стороны.
- Установите дверь морозильного отделения на ось нижней петли.
- Разверните снятую среднюю петлю (17) осью наружу и закрепите ее болтами (16) (затягивать болты следует аккуратно, чтобы не поцарапать дверь).

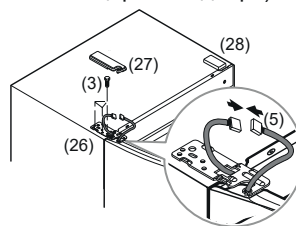

- Установите дверь холодильного отделения путем совмещения отверстия в нижней части двери и оси средней петли (17).
- Установите верхнюю петлю (26), поместив ось в соответствующее верхнее отверстие двери холодильного отделения.
- Соедините разъемы кабеля (5) (только для моделей с панелью управления тип 3,4).
- Закрепите верхнюю петлю (26) при помощи болтов (3). Установите левую крышку верхней петли (27).
- Установите заглушку (28).
- Детали (26), (27), (28) поставляются в комплекте холодильника.

Детали и функции

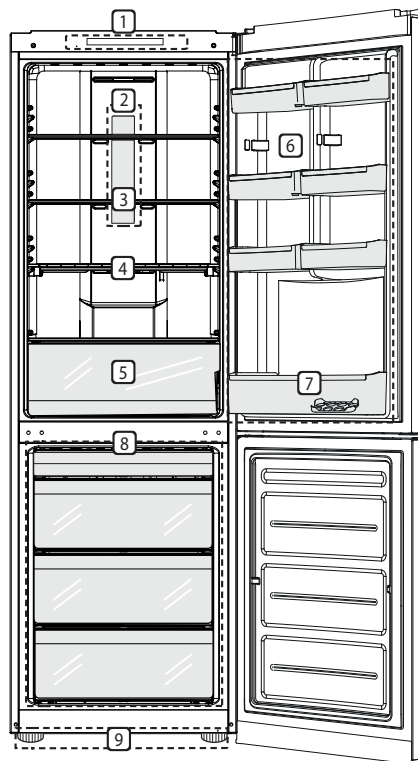
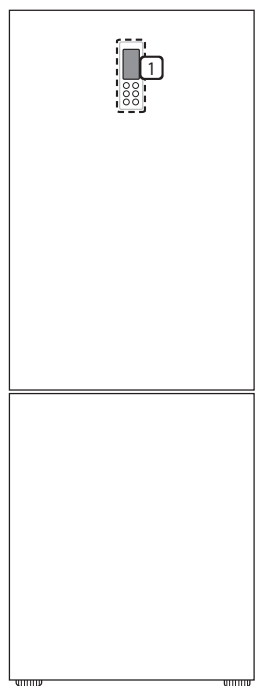

- | | |
|--|---|
| <p>1 Панель управления
Регулировка температуры в холодильном и морозильном отделениях.</p> <p>2 Светодиодная лампа
Светодиодная лампа внутри холодильника загорается при открывании дверцы.</p> <p>3 Съёмные стеклянные полки
Для хранения охлажденных продуктов.
 <ul style="list-style-type: none"> • Высота расположения полки регулируется посредством установки ее в пазы на различной высоте. • Фактическое количество полок может отличаться на разных моделях. </p> <p>4 Складная стеклянная полка *
Для хранения охлажденных продуктов.</p> | <p>5 Выдвижной ящик для овощей
Для длительного хранения фруктов и овощей.</p> <p>6 Дверная корзина
Для хранения напитков, соусов, контейнеров для еды.
 <ul style="list-style-type: none"> • Фактическое количество корзин может отличаться на разных моделях. </p> <p>7 Лоток для яиц (1 шт.)</p> <p>8 Выдвижные ящики морозильного отделения (4 шт.)
Для длительного хранения замороженных продуктов.</p> <p>9 Регулируемая ножка (2 шт.)</p> |
|--|---|

* Входит в комплектацию не всех моделей.

ПРИМЕЧАНИЕ

- Верхний ящик морозильного отделения представляет собой секцию «две звездочки (***)», внутри которой температура не поднимается выше -12 градусов.
- Если какие-либо детали отсутствуют в Вашем холодильнике, возможно они входят в комплект поставки других моделей.
- Компания-изготовитель имеет право вносить изменения в комплектацию холодильника без предварительного уведомления.

Примечания к эксплуатации

- Если дверцы холодильника закрыты не плотно или открываются слишком часто, внутри может образоваться иней и излишняя влага.
- Убедитесь, что продукты, расположенные на полках и дверных корзинах, не мешают закрыванию дверцы.
- Не следует часто открывать дверцы. При открывании дверей теплый воздух попадает внутрь, что приводит к повышению температуры.
- Светодиодная лампа предназначена для использования только в бытовых приборах и не подходит для освещения бытовых помещений.

Рекомендации по энергосбережению

- Убедитесь, что имеется достаточное пространство между продуктами в холодильнике. Это позволяет воздуху циркулировать равномерно и снижает потребление электроэнергии.
- Помещайте горячие продукты на хранение только после их предварительного охлаждения для предотвращения отпотевания и образования наледи.

Эффективное хранение продуктов

- Храните замороженные или охлажденные продукты в герметичных контейнерах.
- Проверьте срок годности и этикетку (инструкции по хранению) перед помещением продуктов в холодильник.
- Не рекомендуется хранить в холодильнике продукты, которые быстро портятся при низкой температуре, такие как бананы и дыни.
- Не храните бутылки в морозильном отделении при замерзании они могут лопнуть.
- Не допускайте замораживания продуктов, которые были полностью разморожены. Повторная заморозка любых ранее полностью размороженных продуктов негативно скажется на вкусовых качествах и количестве питательных веществ.
- Не оборачивайте овощи для хранения газетой. Типографская краска и другие материалы, используемые при выпуске газет, могут испортить продукты.
- Не допускайте переполнения устройства продуктами. Для хранения продуктов должно использоваться не более 70 % пространства. Если устройство переполнено продуктами, это препятствует нормальной циркуляции охлажденного воздуха.
- Не следует хранить в холодильнике фармацевтическую продукцию, материалы для научных исследований или другие продукты, требующие строгого соблюдения температурного режима.

- Не заслоняйте отверстия для подачи холодного воздуха, расположенные на задней стенке холодильной камеры. Свободная циркуляция воздуха позволяет поддерживать равномерную температуру во всем объеме камеры. Продукты, размещенные вплотную к таким отверстиям могут быть испорчены из-за воздействия низкой температуры подаваемого воздуха.

Быстрая заморозка «Express Freeze»

- Если необходимо заморозить продукты вы можете воспользоваться функцией быстрой заморозки. Нажмите кнопку «Express Freeze», загорится подсветка «Express Freeze» и начнется быстрое замораживание. Быстрая заморозка занимает около 24 часов и автоматически отключается по истечении заданного времени, а также функция может быть отключена в ручную в любой момент.
- Для обеспечения лучшей циркуляции воздуха установите все внутренние элементы, такие как лотки в дверце, контейнеры и полки.

Сбой электропитания

Перерыв в электропитании в течение 1-2 часов не принесет вреда хранящимся продуктам. Постарайтесь в это время реже открывать и закрывать дверцы холодильника.

Особенности работы холодильника

В результате температурных деформаций составных частей холодильника может слышаться потрескивание. Характерные звуки включения терморегулятора и компрессора являются нормальными звуками, возникающими при работе электрооборудования прибора. Хладагент, циркулирующий внутри системы охлаждения, может негромко булькать, даже если компрессор не работает. Не беспокойтесь, это совершенно нормально. В процессе работы холодильника могут быть слышны:

- звук работы компрессора;
- шелест крыльчаток вентиляторов;
- звук потока циркулирующего воздуха системы охлаждения No Frost;
- щелчки срабатывания реле;
- жужжание привода при открытии и закрытии воздушной заслонки;
- журчание хладагента, циркулирующего по трубкам холодильной системы;
- легкие потрескивания при температурных деформациях материалов.

Данные звуки не связаны с каким-либо дефектом и носят функциональный характер.

Использование панели управления

Типы и функции

<Тип 1>

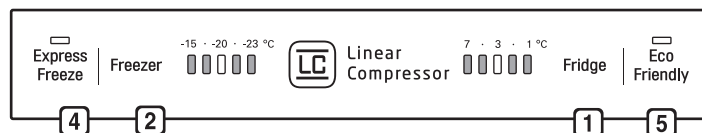

<Тип 2>



<Тип 3>

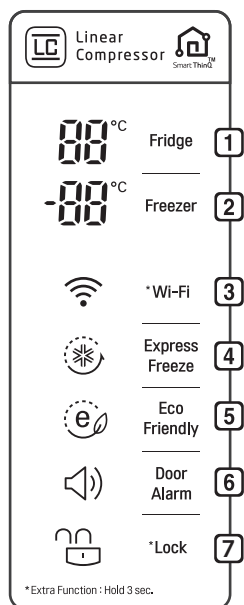

<Тип 4>

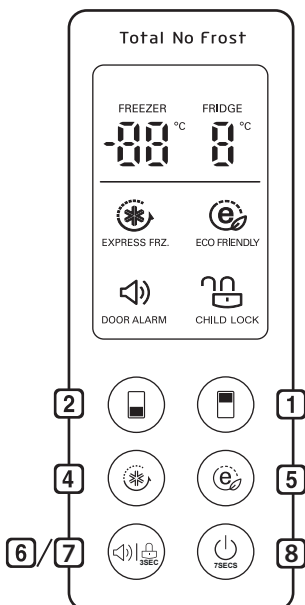

- | | |
|--|--|
| <p>1 Регулировка температуры в холодильном отделении / FRIDGE</p> <p>2 Регулировка температуры в морозильном отделении / FREEZER</p> <p>3 Wi - Fi</p> <ul style="list-style-type: none"> • Функция для соединения холодильника с вашей домашней Wi-Fi сетью <p>4 Express Freeze / EXPRESS FRZ.</p> <ul style="list-style-type: none"> • Включает функцию быстрой заморозки «Express Freeze / EXPRESS FRZ.» | <p>5 ECO FRIENDLY</p> <ul style="list-style-type: none"> • Управляет режимом энергосбережения, для снижения потребления энергии. <p>6 DOOR ALARM</p> <ul style="list-style-type: none"> • Предупреждающий сигнал неплотно закрытой дверцы. <p>7 Lock / CHILD LOCK</p> <ul style="list-style-type: none"> • Блокирует кнопки на панели управления. <p>8 ВКЛЮЧИТЬ / ВЫКЛЮЧИТЬ</p> <ul style="list-style-type: none"> • Кнопка включения / выключения холодильника. |
|--|--|

ПРИМЕЧАНИЕ

Внешний вид или состав компонентов устройства могут отличаться на разных моделях.

Регулировка температуры

- Исходная температура в холодильном и морозильном отделениях 3° C и -20° C соответственно.
- По желанию можно ее изменить, нажимая на панели управления кнопку регулировки температуры соответствующего отделения.

Тип панели 1,3



Тип панели 2,4



ПРИМЕЧАНИЕ

- При первой установке холодильника дайте ему поработать 2-3 часа, чтобы внутри установилась рабочая температура, и только затем заполняйте его свежими или замороженными продуктами.
- Температура, отображаемая на панели управления, является целевой, поскольку фактическая температура внутри холодильника меняется в зависимости от интенсивности воздействия внешних факторов, таких как температура помещаемых продуктов и частота открывания дверей.

Express Freeze / EXPRESS FRZ.

Данная функция обеспечивает быструю заморозку большого количества льда или продуктов.

- При нажатии кнопки «Express Freeze / EXPRESS FRZ.», а панели управления включится подсветка значка быстрой заморозки.



- Данная функция включается и отключается после каждого нажатия кнопки.
- Функция быстрой заморозки автоматически отключается по истечении определенного количества времени и холодильник переходит в ранее установленный температурный режим.

Eco Friendly

Эта функция включает режим экономии электроэнергии, который удобен в случае Вашего длительного отъезда.

- При нажатии кнопки «Eco Friendly», на панели управления включится подсветка значка «Eco Friendly».



- Данная функция включается и отключается после каждого нажатия кнопки.

DOOR ALARM

(не во всех моделях)

- Если дверца холодильника открыта некоторое время (~ 1 мин.) включается звуковой сигнал, который будет повторяться каждые 30 сек.
- Предупреждающий сигнал можно включать и отключать, нажимая кратковременно на кнопку «Door Alarm» (не во всех моделях)

ПРИМЕЧАНИЕ

- Если предупреждающий сигнал продолжает звучать даже после закрытия дверцы, обратитесь в сервисный центр.

Lock / CHILD LOCK (не во всех моделях)

Эта функция блокирует все кнопки на панели управления.

- Чтобы заблокировать/разблокировать панель управления холодильника, нажмите кнопку «Lock / CHILD LOCK» и удерживайте ее в течение 3-х секунд.

Включить / Выключить

(не во всех моделях)

- При каждом последовательном нажатии кнопки «ВКЛ / ВЫКЛ» холодильник включается и выключается. Чтобы выключить холодильник, нажмите кнопку «ВКЛ / ВЫКЛ» и удерживайте ее нажатой в течение 7 сек. Для того, чтобы включить холодильник, кратковременно нажмите эту кнопку.

Использование контейнера для льда

Заполните контейнер для льда водой до ограничительной линии.

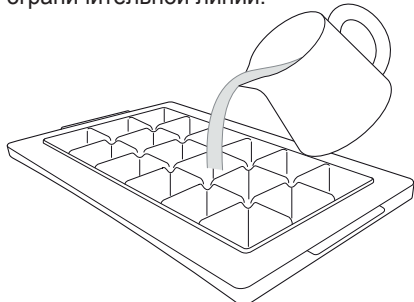

- Используйте только питьевую воду.
- Если контейнер для льда переполнен, то кубики льда могут примерзнуть друг к другу, что затруднит процесс их извлечения из контейнера.
- Нажмите кнопку быстрой заморозки на панели управления для быстрого образования льда.
- Процесс извлечения льда упростится, если контейнер со льдом слегка полить водой или погрузить полностью в воду и слегка скручивать в разных направлениях.



⚠ ВНИМАНИЕ

- Не прилагайте чрезмерных усилий при скручивании контейнера для льда, в противном случае он может сломаться.

Складная стеклянная полка

(не во всех моделях)

- Для того, чтобы поставить в холодильник высокие предметы, такие как бутылки, необходимо приподнять переднюю половину полки, задвинуть ее под заднюю половину.

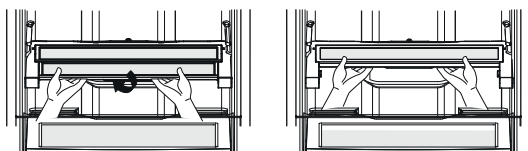

- Из данного положения возможно поднять обе половины полки вверх, освободив тем самым больше места.

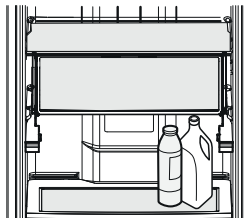

- Для возврата полки в исходное положение необходимо опустить две половины вниз, затем потянуть нижнюю половину на себя.

Использование приложения LG SmartThinQ

- Для приборов с логотипом  или 

Проверьте перед использованием LG SmartThinQ

- 1 Проверить расстояние между прибором и беспроводным маршрутизатором (сеть Wi-Fi).
 - Если расстояние между прибором и беспроводным маршрутизатором слишком большое, сила сигнала ослабляется. Регистрация может занять много времени или возможен сбой установки.
- 2 Выключите на своем смартфоне **Мобильные данные** или **Сотовые данные**.
 - Выключите данные, перейдя в **Настройки** → **Сотовая связь** → **Сотовые данные**.



- 3 Подключите свой смартфон к беспроводному маршрутизатору.



ПРИМЕЧАНИЕ

- Чтобы проверить Wi-Fi соединение, убедитесь, что значок **Wi-Fi**  на панели управления светится.
- Прибор поддерживает только сети Wi-Fi 2,4 ГГц. Чтобы проверить частоту вашей сети, обратитесь к поставщику услуг Интернет или см. инструкции к беспроводному маршрутизатору.
- LG SmartThinQ не предназначено для решения проблем с подключением к сети, а также неполадками и ошибками, вызванными сетевым подключением.
- Если возникли какие-либо проблемы при подключению устройства к сети Wi-Fi, это может быть вызвано тем, что устройство находится слишком далеко от маршрутизатора. Приобретите ретранслятор (усилитель сигнала) Wi-Fi, чтобы улучшить сигнал Wi-Fi.
- Подключение Wi-Fi может быть не установлено или прервано из-за особенностей домашней сети.
- Окружающая беспроводная среда может замедлить работу беспроводной сети.
- Если устройство нельзя зарегистрировать в связи с проблемами с беспроводной

передачей сигнала, отключите устройство от сети и подождите примерно минуту перед тем, как повторить попытку.

- Если на вашем беспроводном маршрутизаторе включен брандмауэр, отключите брандмауэр или добавьте к нему исключение.
- Имя беспроводной сети (SSID) должно содержать английские буквы и цифры. (Не использовать специальные символы).
- Пользовательский интерфейс смартфона (ПИ) может отличаться в зависимости от операционной системы (ОС) и производителя.
- Если протокол безопасности маршрутизатора настроен на WEP, возможен сбой настройки сети. Измените его на другой протокол безопасности (рекомендуется WPA2) и снова зарегистрируйте изделие.

Установка приложения LG SmartThinQ

Найдите приложение LG Smart ThinQ в Google Play Store & Apple App Store с помощью смартфона. Следуйте инструкциям по загрузке и установке приложения.

Настройки

Позволяет задавать различные параметры на самом холодильнике и с помощью приложения.

ПРИМЕЧАНИЕ

- В целях улучшения продукта в приложение могут вноситься изменения без предварительного уведомления пользователя.
- Характеристики могут меняться в зависимости от модели.
- Если вы поменяете свой беспроводной маршрутизатор, провайдера Интернет-услуг или пароль после регистрации оборудования, удалите его из LG SmartThinQ и выполните регистрацию снова.

Технические характеристики модуля беспроводной ЛВС

Модель	LCW-004
Диапазон частот:	от 2412 до 2472 MHz
Выходная мощность (макс.)	IEEE 802.11b: 17.82 dBm IEEE 802.11g: 17.72 dBm IEEE 802.11n: 16.61 dBm

Версия программного обеспечения беспроводного модуля ЛВС: V 1.0

Для информации пользователя: это устройство следует устанавливать на расстоянии не менее 20 см от прибора.

Информация о программном обеспечении с открытым исходным кодом

Для получения исходного кода по условиям лицензий GPL, LGPL, MPL и других лицензий с открытым исходным кодом, который содержится в данном продукте, посетите веб-сайт: <http://opensource.lge.com>. Кроме исходного кода, для загрузки доступны все соответствующие условия лицензии, отказ от гарантий и уведомления об авторских правах. Компания LG Electronics также может предоставить открытый исходный код на компакт-диске за плату, покрывающую связанные с этим расходы (стоимость носителя, пересылки и обработки), по запросу, который следует отправить по адресу электронной почты opensource@lge.com. Это предложение действительно в течение трех лет с момента последней поставки нами данного продукта. Это предложение актуально для любого получателя данной информации.

Система диагностики Smart Diagnosis™ через центр поддержки клиентов компании LG Electronics

- Для приборов с логотипом  или 

Используйте данную функцию только по рекомендации центра поддержки клиентов (номер телефона указан в гарантийном талоне). Звук, сопровождающий передачу данных для сервисного центра, схож со звуком работы факса. В случае возникновения неполадок в холодильнике, позвоните в центр поддержки клиентов и внимательно следуйте инструкциям специалиста в правильной последовательности:

Панель управления тип 1

- 1 Откройте дверь холодильного отделения.
- 2 Нажмите на кнопку регулировки температуры в морозильном отделении и удерживайте ее в течение 3 секунд;



- 3 Следуя инструкциям оператора, поднесите микрофон телефона как можно ближе к значку «SmartDiagnosis». Удерживайте телефон в данной позиции, пока не завершится звуковая передача данных.

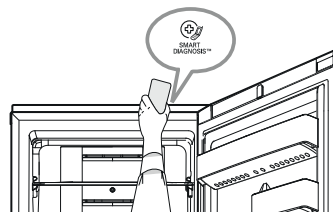

- 4 Вас могут попросить повторить процесс передачи данных, если оператор сочтет полученные результаты искаженными или неполными.
- 5 Как только звуковая передача данных завершится. Вы можете продолжить разговор с оператором, который направит полученную информацию на анализ в технический центр.

Панель управления тип 3

- 1 Закройте дверь холодильного отделения.
- 2 Нажмите на кнопку «БЛОКИРОВКА/Lock» или «ЗВУК.СИГНАЛ/БЛОКИРОВКА» и удерживайте 3 секунды до включения блокировки.
* Если экран был заблокирован более 5 минут, его необходимо разблокировать, а затем заблокировать снова.
- 3 Нажмите на кнопку регулировки температуры в морозильном отделении/Freezer и удерживайте ее в течение 3 секунд.
- 4 Откройте дверь.



ПРИМЕЧАНИЕ

- Расположите телефон таким образом, чтобы микрофон располагался напротив отверстия динамика.
- Система Smart Diagnosis™ издает звук примерно через три секунды.
- Не отводите телефон от отверстия при передаче данных.
- Удерживайте телефон напротив отверстия динамика и дождитесь завершения передачи данных.
- Звук передачи данных при использовании функции Smart Diagnosis™ может быть режим для уха, но в целях обеспечения точности диагностики не отводите телефон от отверстия динамика до прекращения звука передачи данных.
- Работоспособность функции Smart Diagnosis™ зависит от качества местной телефонной связи.
- Домашний проводной телефон обеспечивает более высокое качество связи и сигнала.
- Если передача данных с помощью функции Smart Diagnosis™ затруднена вследствие низкого качества телефонной связи, вы не сможете получить максимальный эффект от ее применения.

Рекомендации по уборке

- Перед снятием полки или ящика из внутренней части устройства, извлеките все хранившиеся там продукты во избежание получения травм или повреждения устройства.
- Помойте и хорошо просушите полки и ящики, прежде чем поместить их обратно в холодильник.
- Регулярно протирайте дверной уплотнитель влажной, мягкой тканью.
- Запрещается мыть полки или ящики в посудомоечной машине.
 - Эти детали могут деформироваться под воздействием высокой температуры.
- Снаружи и внутри холодильник следует мыть чистой тканью, смоченной в теплой воде с жидким моющим средством. Затем насухо вытрите сухой салфеткой.
- Холодильник оснащен LED лампой. Не снимайте крышку лампы и саму лампу самостоятельно. Для замены лампы свяжитесь с сервисным центром.
- После уборки проверьте, что сетевой шнур не поврежден. Затем плотно вставьте вилку в розетку.

! ОСТОРОЖНО

- При чистке внутри или снаружи прибора:
 - не протирайте грубой щеткой, горячей водой или зубной пастой;
 - не используйте чистящие средства, которые содержат горючие вещества: спирт (этанол, метанол, изопропиловый спирт, изобутиловый спирт и т.д.), растворитель, бензин, бензол и т.д.;
 - не используйте чистящие средства, которые содержат абразивные или отбеливающие вещества, они могут вызвать обесцвечивание или повреждение прибора.

Извлечение дверных корзин

Удерживая корзину за обе кромки, снимите ее, потянув вверх.

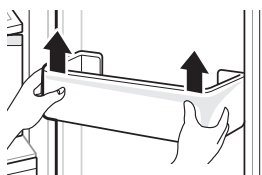

Установка дверных корзин

- 1 Возьмитесь обеими руками за края корзины, аккуратно вставьте один край на направляющую в двери, затем таким же образом вставьте другой край.

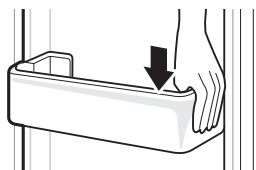

- 2 После установки, аккуратно нажмите на корзину, чтобы зафиксировать ее горизонтально.

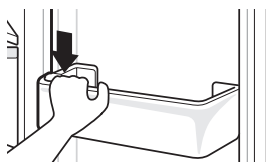

Извлечение и установка стеклянных полок

- 1 Снимите дверную корзину, расположенную напротив полки.

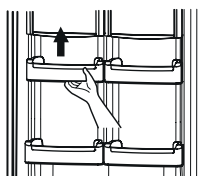

- 2 Немного приподнимите полку и потяните ее на себя.

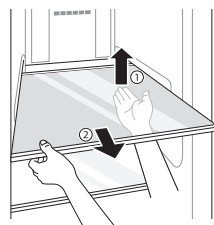

Для установки полки выполните аналогичные действия в обратном порядке.

Извлечение и установка складной полки

- 1 Приподнять переднюю половину полки, задвинуть ее под заднюю половину.
- 2 Вынуть обе половины из рамки, подняв вверх.
- 3 Приподнять рамку полки и потянуть на себя.

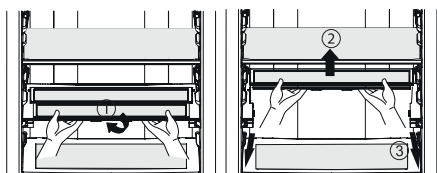

Для установки полки в холодильник необходимо произвести аналогичные действия в обратном порядке.

Извлечение и установка ящика для овощей

- 1 Снимите нижнюю дверную корзину, приподняв ее вверх.
- 2 Выдвиньте ящик до упора.

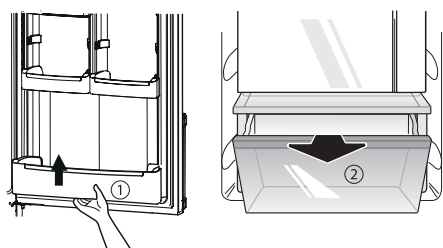

- 3 Приподнимите ящик за его переднюю часть и потяните на себя.

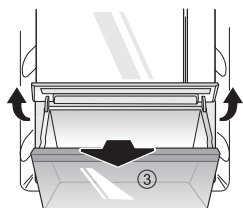

Для установки ящика в холодильник необходимо произвести аналогичные действия в обратном порядке.

Извлечение ящиков морозильной камеры

- 1 Выдвинуть ящик до упора.

- 2 Приподнять его за переднюю часть и потянуть на себя.

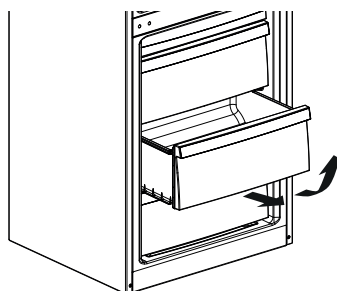

Установка ящиков морозильной камеры

- 1 Поставить ящик на направляющие под углом 45°.
- 2 Опустить переднюю часть ящика параллельно направляющим.
- 3 Задвинуть ящик внутрь до упора.

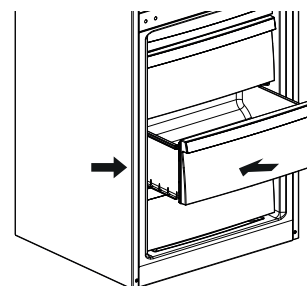

ПРИМЕЧАНИЕ

- Не следует прикладывать излишнее усилие при вынимании ящиков и полок - это, а также их неправильное извлечение или установка, может привести к повреждению внутренних частей холодильника.
- Гарантия не распространяется на механические повреждения (трещины, сколы, вмятины, следы вскрытия и т.п.), вызванные нарушением правил хранения, перевозки, эксплуатации и обслуживания холодильника, применением избыточного физического воздействия.
- Для обеспечения хорошей циркуляции воздуха, ящики в морозильном отделении следует вставлять до упора.

Признаки	Возможные причины	Решение
Включенный в электросеть холодильник не работает.	Перебой питания.	<ul style="list-style-type: none"> Проверить наличие электричества.
	Нет контакта вилки с розеткой.	<ul style="list-style-type: none"> Обеспечить контакт вилки с розеткой.
Холодильник плохо охлаждает или морозит.	Установлена слишком высокая температура в холодильном или морозильном отделении.	<ul style="list-style-type: none"> Установите температуру в холодильном и морозильном отделении на средний уровень. См. раздел «Регулировка температуры».
	Холодильник находится под действием прямых солнечных лучей или расположен слишком близко к источникам тепла, таким как обогреватель.	<ul style="list-style-type: none"> Проверьте область установки. Установите холодильник как можно дальше от источников тепла.
	Хранение горячих продуктов.	<ul style="list-style-type: none"> Прежде чем поместить горячие продукты в холодильник, охладите их до комнатной температуры.
	Холодильник перегружен продуктами.	<ul style="list-style-type: none"> Обеспечьте достаточное пространство между хранящимися в холодильнике продуктами.
	Дверцы холодильника закрыты не плотно.	<ul style="list-style-type: none"> Закройте дверцы плотно и убедитесь, что продукты не мешают закрыванию дверей.
	Мало свободного места вокруг холодильника.	<ul style="list-style-type: none"> Установите холодильник так, чтобы было достаточно свободного места вокруг холодильника. См. раздел «Установка».
Неприятный запах в холодильнике.	Неправильно установлена температура в холодильном или морозильном отделении.	<ul style="list-style-type: none"> Установите температуру в холодильном и морозильном отделении на средний уровень.
	Хранение в открытом виде продуктов, имеющих запах.	<ul style="list-style-type: none"> Храните продукты, имеющие сильный запах в специальных контейнерах.
	Проверьте, нет ли испорченных продуктов внутри.	<ul style="list-style-type: none"> Выбросьте испорченные продукты и очистите ящик для хранения овощей и фруктов. См. раздел «Уход и обслуживание» Не храните продукты слишком долго.
Нет внутреннего освещения.	Неисправность светодиодной лампы.	<ul style="list-style-type: none"> Если светодиодная лампа не загорается, обратитесь к продавцу или авторизованный сервисный центр.
Дверца холодильника неплотно закрывается.	Холодильник наклонен вперед.	<ul style="list-style-type: none"> Отрегулируйте передние ножки, чтобы приподнять лицевую сторону устройства.
	Полки вставлены неправильно.	<ul style="list-style-type: none"> Проверьте до конца ли вставлены полки в холодильник.
	Дверцу закрыли с чрезмерной силой.	<ul style="list-style-type: none"> Если приложить слишком большое усилие или скорость при закрывании двери, она может снова открыться. Не хлопайте дверцей при закрывании.
Дверца открывается тяжело.	Дверцу открыли сразу же после закрытия.	<ul style="list-style-type: none"> Открытие дверцы устройства в течение 1 минуты после закрытия может быть затруднено вследствие разницы давления внутри и снаружи устройства. Попробуйте открыть дверцу устройства чуть позже, после стабилизации уровня давления внутри устройства.

Признаки	Возможные причины	Решение
Конденсат внутри устройства или на дне крышки ящика для овощей.	Хранение горячих продуктов.	<ul style="list-style-type: none"> Охладите продукты питания перед помещением их в холодильную или морозильную камеру.
	Дверца устройства была оставлена открытой.	<ul style="list-style-type: none"> Несмотря на то, что конденсат испарится вскоре после закрытия дверцы устройства, можно удалить его сухой салфеткой.
	Дверцы холодильника открываются слишком часто.	<ul style="list-style-type: none"> Конденсат может образовываться вследствие разницы температуры внутри устройства и снаружи. Удалите влагу сухой салфеткой.
	В холодильнике хранятся теплые или влажные продукты без упаковки их в герметичные контейнеры.	<ul style="list-style-type: none"> Храните продукты в закрытых или герметичных контейнерах.
В морозильной камере образовалась наледь.	Дверца была закрыта неплотно.	<ul style="list-style-type: none"> Следите за тем, чтобы продукты питания внутри холодильника не препятствовали закрытию дверцы, обязательно проверяйте, плотно ли закрыта дверца.
	Хранение горячих продуктов.	<ul style="list-style-type: none"> Охладите продукты питания перед помещением их в холодильную или морозильную камеру.
	Канал подачи и отвода воздуха морозильной камеры засорен.	<ul style="list-style-type: none"> Следите за тем, что отверстия для забора и выпуска воздуха не были засорены, чтобы обеспечивать циркуляцию воздуха внутри устройства.
	Морозильная камера переполнена.	<ul style="list-style-type: none"> Обеспечьте достаточное место между продуктами.
Образование инея или конденсата внутри или снаружи устройства.	Дверцы холодильника открываются и закрываются слишком часто.	<ul style="list-style-type: none"> Иней и влага могут образоваться если внутрь холодильника попадет воздух. Закройте дверцы плотно и убедитесь, что продукты не мешают закрыванию дверей.
	Холодильник установлен в помещении с повышенной влажностью.	<ul style="list-style-type: none"> Конденсат может образоваться если холодильник установлен в помещении с повышенной влажностью. Вытрите влагу чистой салфеткой.
Боковая или передняя стенки устройства теплые.	Эти участки устройства оснащены противоконденсатными трубками для уменьшения количества конденсата вокруг дверцы.	<ul style="list-style-type: none"> Трубка отвода тепла для предотвращения возникновения конденсата установлена в передней и боковой частях устройства. Сразу после установки или в течение летних месяцев она может довольно сильно нагреваться. Можете быть уверены, это не является признаком неисправности.
Вода внутри или снаружи устройства.	Утечка воды вблизи устройства.	<ul style="list-style-type: none"> Проверьте, нет ли утечки воды из раковины или других мест.
	Вода на дне устройства.	<ul style="list-style-type: none"> Проверьте, появляется ли вода из-за оттаивания продуктов, повреждения или поломки контейнера в результате падения.

Признаки	Возможные причины	Решение
Устройство работает шумно и издает странные звуки.	Устройство установлено на неровной поверхности или не было выровнено должным образом.	<ul style="list-style-type: none"> Установите прибор на твердой и ровной поверхности.
	Задняя стенка устройства касается стены.	<ul style="list-style-type: none"> Выберите место установки так, чтобы обеспечить достаточное свободное пространство вокруг устройства.
	За устройством находятся какие-либо предметы.	<ul style="list-style-type: none"> Уберите предметы, лежащие за устройством.
	На холодильнике хранятся посторонние предметы.	<ul style="list-style-type: none"> Снимите все предметы, расположенные на устройстве.
Щелкающие звуки.	Процесс управления оттаиванием может сопровождаться щелчками при автоматическом запуске и завершении процесса оттаивания. Работа терморегулятора также сопровождается щелчками при включении и отключении.	<ul style="list-style-type: none"> Устройство исправно.
Дребезжание.	Источником дребезжащих звуков может быть поток хладагента или предметы, хранящиеся на устройстве и рядом с ним.	<ul style="list-style-type: none"> Устройство исправно.
	Устройство не установлено на полу ровно.	<ul style="list-style-type: none"> Отрегулируйте передние ножки устройства. См. раздел «Установка».
	Устройство с линейным компрессором было перемещено во время эксплуатации.	<ul style="list-style-type: none"> Устройство исправно. Если компрессор не прекратит издавать дребезжащий шум через 3 минуты, отключите питание устройства, а затем включите вновь.
Свистящие звуки.	Электродвигатель вентилятора испарителя обеспечивает циркуляцию воздуха в холодильной и морозильной камере.	<ul style="list-style-type: none"> Устройство исправно.
	Воздух отводится из конденсатора при помощи вентилятора.	<ul style="list-style-type: none"> Устройство исправно.
Журчащие звуки.	Поток хладагента через систему охлаждения.	<ul style="list-style-type: none"> Устройство исправно.
Хлопающие звуки.	Сжатие и расширение внутренних стенок вследствие изменения температуры.	<ul style="list-style-type: none"> Устройство исправно.
Звуки и вибрация.	Если боковые или задняя стенка устройства касается стены помещения или стенок шкафа, это может стать причиной шумов даже при нормальном уровне вибрации.	<ul style="list-style-type: none"> Для предотвращения шума убедитесь в том, что боковые стороны и задняя стенка устройства не соприкасаются со стеной помещения или стенками шкафа.

Признаки	Возможные причины	Решение
<p>Ваш домашний прибор и смартфон не подключены к сети Wi-Fi.</p>	<p>Пароль для сети Wi-Fi, к которой вы пытаетесь подключиться, неправильный.</p>	<ul style="list-style-type: none"> Найдите сеть Wi-Fi, подключенную к вашему смартфону, и удалите ее, потом зарегистрируйте свой прибор в LG SmartThinQ.
	<p>Передача мобильных данных для вашего смартфона включена.</p>	<ul style="list-style-type: none"> Выключите Мобильные данные своего смартфона и зарегистрируйте прибор, используя сеть Wi-Fi.
	<p>Имя беспроводной сети (SSID) настроено неправильно.</p>	<ul style="list-style-type: none"> Имя беспроводной сети (SSID) должно содержать английские буквы и цифры. (Не использовать специальные символы).
	<p>Частота маршрутизатора не 2,4 ГГц.</p>	<ul style="list-style-type: none"> Поддерживается только частота маршрутизатора 2,4 ГГц. Настройте беспроводной маршрутизатор на 2,4 ГГц и подключите прибор к беспроводному маршрутизатору. Чтобы проверить частоту маршрутизатора, обратитесь к своему поставщику Интернет-услуг или производителю маршрутизатора.
	<p>Расстояние между прибором и маршрутизатором слишком большое.</p>	<ul style="list-style-type: none"> Если расстояние между прибором и маршрутизатором слишком большое, сигнал может быть слабым и подключение может не настраиваться правильно. Измените место нахождения маршрутизатора, чтобы он находился ближе к прибору.

ТЕХНИЧЕСКИЙ ЛИСТ:

Наименование или торговый знак изготовителя:	LG Electronics			
Наименование модели:	GA-*389S**Z	GA-*379S**L	GA-*429S**Z	GA-*419S**L
Категория модели бытового холодильного прибора:	7 (Холодильник-морозильник)			
Класс энергетической эффективности модели: ¹	A++	A+	A++	A+
Потребление энергии кВт*ч/год, основанное на результатах стандартного испытания, проводимого в течение 24 ч. Фактическое энергопотребление будет зависеть от того, как будет использоваться холодильный прибор, и где он расположен:	207	263	221	277
Объем полезный / общий, (л):	261 / 312		302 / 354	
- морозильное отделение, полезный / общий, (л):	70 / 124			
- секция «две звездочки», (л):	9			
- холодильное отделение, полезный / общий, (л):	182 / 188		223 / 230	
Расчетная температура «других отделений», (> 14° С):	Отделения отсутствуют			
Перечень отделений «без инееобразования»:	Морозильное отделение, холодильное отделение			
Время повышения температуры, (ч):	16			
Замораживающая способность, (кг / 24 часа):	9,3			
Климатический класс:	SN-T	SN-ST	SN-T	SN-ST
	Этот прибор предназначен для использования при температуре окружающей среды от 10°С до 43°С			
Корректированный уровень звуковой мощности, (дБА):	39			
Отдельно стоящий / встроенный:	Отдельно стоящий			
Класс морозильной камеры:				
Система охлаждения:	No Frost			
Номинальное напряжение, (В~Гц):	220В-240В ~ 50Гц			
Потребляемая мощность, (Вт):				
- при размораживании	170			
- нагревательного элемента	170			
- лампы, максимальное	-			
Габаритные размеры:				
- высота без упаковки / в упаковке, (мм)	1737 / 1815		1907 / 1985	
- глубина без упаковки / в упаковке, (мм)	643 / 744	655 / 744	643 / 744	655 / 744
- ширина без упаковки / в упаковке, (мм)	595 / 655			
- вес без упаковки / в упаковке, (кг)	66 / 72	62 / 68	70 / 76	66 / 72
Хладагент / вес (г):	См. этикетку внутри холодильного отделения			
Вспенивающий агент:	Циклопентан			

¹ Методика измерения и расчета согласно Техническому регламенту энергетической маркировки бытовых электрических холодильников утвержденному постановлением Кабинета Министров Украины от 7 августа 2013 № 702.

ПРИМЕЧАНИЕ

Компания-изготовитель оставляет за собой право изменять некоторые технические характеристики без предварительного уведомления.

ГАРАНТИЯ LG ELECTRONICS НЕ РАСПРОСТРАНЯЕТСЯ НА СЛЕДУЮЩИЕ СЛУЧАИ

1. Выезд Представителя LG Electronics для доставки, разгрузки, установки и подключения Продукта; модификация электропроводки Продукта и/или в месте нахождения (установки) Продукта или исправление несанкционированного ремонта/установки Продукта.
2. Отказ Продукта или замена плавких предохранителей вследствие сбоев питания, больших скачков напряжения или неверных характеристик электрической сети в месте нахождения (установки) Продукта.
3. Отказ или ограниченная работоспособность Продукта вследствие его неверной установки или подключения (например, установка в ниши, препятствующие естественной вентиляции).
4. Ущерб, возникший в результате эксплуатации Продукта в агрессивной среде или вопреки инструкциям, изложенным в руководстве пользователя.
5. Повреждение изделия, вызванное стихийным бедствием или несчастным случаем; ущерб, нанесённый насекомыми или вредителями, ударом молнии, ураганом, пожаром или наводнением.
6. Прекращение работы Продукта и/или повреждения продукта, связанные с действиями Покупателя или третьего лица, за исключением Авторизованного сервисного центра LG Electronics, а также изменением его конструкции и/или электрической схемы.
7. Прекращение работы Продукта и/или повреждения продукта, связанные с коммерческим или промышленным применением, а также использованием аксессуаров, узлов, деталей или чистящих средств, не рекомендованных LG Electronics.
8. Повреждения при перевозке и/или перемещении, включая царапины, вмятины, сколы, задиры и/или другие повреждения отделки продукта, если они не связаны с дефектом материала (детали) и производства.
9. Повреждения и/или отсутствие деталей в любых выставочных, неупакованных или восстановленных изделиях.
10. Изделия со снятыми, изменёнными и/или нечитаемыми оригинальными серийными номерами. Модель, серийный номер необходимы для проверки гарантии.
11. Увеличение расходов на коммунальные услуги и дополнительные коммунальные расходы.
12. Замена ламп и/или любых расходных деталей.
13. Сервисные работы, связанные с перенавешиванием дверей Продукта, а также на дефекты, возникшие в результате неквалифицированным самостоятельным (силами Покупателя или третьего лица за исключением Авторизованного сервисного центра LG Electronics) перенавешиванием.
14. Использование дополнительных аксессуаров (полки, дверные корзины, ящики, ручки и т.д.), первоначально не включённых в комплектацию данной модели Продукта.
15. Выезд сервисного инженера LG Electronics с целью обучения потребителя использованию и эксплуатации продукта.
16. Повреждения, вызванные неправильным использованием, грубым обращением, неправильной установкой, ненадлежащим ремонтом или обслуживанием Продукта. В категорию неправильного ремонта входит использование деталей (материалов), не рекомендованных LG Electronics.



Оборудование соответствует Техническому Регламенту об ограничении использования некоторых опасных веществ в электрическом и электронном оборудовании

Продукция LG сертифицирована.
Информацию по сертификации наших приборов, данные о номере сертификата и сроке его действия, Вы можете получить в Службе поддержки клиентов.

Название модели	GA-*3*9S*** / GA-*4*9S***
Изготовитель	ООО «ЛГ Электроникс РУС» Адрес: 143160, РФ, Московская область, Рузский район, СП Дороховское, 86-й км. Минского шоссе, д. 9
Информация	Месяц и год изготовления смотри на этикетке внутри холодильного отделения.