

Руководство по эксплуатации

EH-TW5650

EH-TW5600

EH-TW5400

Home Projector



Использование руководств

Структура руководств к данному проектору описана ниже.

Правила техники безопасности/Руководство по технической поддержке и обслуживанию

Содержит информацию о безопасном использовании проектора, а также руководство по технической поддержке и обслуживанию, контрольные списки по устранению неисправностей и пр. Обязательно ознакомьтесь с данным руководством перед использованием проектора.



Руководство по эксплуатации (данное руководство)

Содержит информацию об установке и основных операциях перед использованием проектора, использовании меню Настройки, решении проблем и выполнении планового технического обслуживания.



Руководство по быстрой установке

Содержит информацию о процедурах установки проектора. Ознакомьтесь с данным руководством перед выполнением установки.

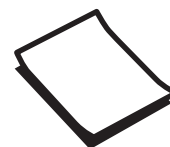



Условные обозначения, используемые в данном руководстве

Обозначения, относящиеся к технике безопасности

В документации и на проекторе можно найти графические символы, поясняющие порядок безопасного обращения с проектором.

Ниже приведены обозначения и их значение. Изучите и соблюдайте указания предостерегающих символов во избежание нанесения вреда людям или имуществу.

Опасно

Данные символы сообщают информацию, игнорирование которой может причинить вред или даже смерть людям из-за неправильного обращения.



Предостережение

Данные символы сообщают информацию, игнорирование которой может причинить вред или физические повреждения людям из-за неправильного обращения.

Общие информирующие обозначения

Внимание

Обозначает процедуры, которые могут стать причиной повреждения или неисправности.

	Отмечает дополнительные сведения и указания, с которыми полезно ознакомиться при изучении соответствующего вопроса.
	Указывает страницу, на которой находится подробная информация, относящаяся к рассматриваемому вопросу.
Название меню	Обозначает пункты меню Настройки. Пример: Изображен. - Цветовой режим
Название кнопки	Обозначает кнопки на пульте дистанционного управления или панели управления. Пример: кнопка 

О применении фразы "данный продукт" или "данный проектор"

Основной модуль проектора, а также элементы и дополнительные компоненты, входящие в состав поставки, могут обозначаться фразой "данный продукт" или "данный проектор".

Структура руководства и условные обозначения

Использование руководств 1

Условные обозначения, используемые в данном руководстве 2

Обозначения, относящиеся к технике безопасности 2

Общие информирующие обозначения 2

О применении фразы "данный продукт" или "данный проектор" 2

Введение

Названия деталей и их назначение 6

Вид спереди/сверху 6

Панель управления 7

Пульт дистанционного управления 9

Заднее 11

Основание 12

Подготовка

Установка 13

Проецируемое изображение и положение проектора 13

Установка параллельно экрану 13

Установка проектора горизонтально путем регулировки высоты какой-либо стороны 13

Различные способы настройки 14

Установка на стол и проецирование 14

Подвешивание к потолку и проецирование 15

Расстояние проецирования 15

Подключение устройства 18

Подключение видеоборудования 18

Подключение компьютера 18

Подключение смартфонов или планшетов 18

Подключение устройств USB 19

Подключение внешних динамиков 19

Подключение устройств Bluetooth® 20

Подготовка пульта дистанционного управления 23

Установка аккумуляторов пульта дистанционного управления 23

Рабочий диапазон пульта дистанционного управления 24

Рабочий диапазон (слева направо) 24

Рабочий диапазон (сверху вниз) 24

Основные операции

Проецирование изображений 25

Включение проектора 25

Если целевое изображение не проецируется 26

Работа с главным экраном 26

Выключение 27

Регулировка проецируемого изображения 28

Отображение тестового шаблона 28

Регулировка фокусного расстояния 28

Регулировка размера проецируемого изображения 28

Отрегулируйте высоту изображения 29

Регулировка угла наклона проектора 29

Настройка позиции проецируемого изображения (Сдвиг объектива)(Только для EH-TW5650/EH-TW5600) 29

Коррекция искажений 30

Автоматическая коррекция (Верт. автокоррекция) (только для EH-TW5650/EH-TW5600) 31

Коррекция вручную (рег.гориз.трап.иск.) 31

Коррекция вручную (гор/вер.искаж.) 31

Коррекция вручную (Quick Corner) 32

Регулировка громкости 33

Временное скрытие изображения и подавление звука (Подавление сигнала аудио/видео) 34

Регулировка изображения

Регулировка изображения 35

Выбор качества проецирования (Цветовой режим) 35

Переключение функций отображения экрана "полное" и "растянутое" (Соотношен. сторон)	36	Подключение	53
Настройка параметра Резкость	36	Воспроизведение данных изображений (показ слайдов)	54
Изменение разрешения изображения (Улучш-е изображ-я)	36	Совместимые данные	54
Установка Автонастр. диафр.	37	Воспроизведение слайд-шоу	54
Настройка параметра Кадровая интерпол.	38	Настройки показа слайдов	55
Настройка цвета	39	Одновременное проецирование двух изображений (Split Screen) (только для EH-TW5650)	56
Настройка параметра Цвет. температ.	39	Проецирование с функцией разделения экрана Split Screen	56
Регулировка RGB (Смещение/усиление)	39	Изменение настроек функции Split Screen	56
Регулировка оттенка, насыщенности и яркости	39	Выход из режима Split Screen	57
Регулировка гаммы	40	Использование проектора в сети (только для EH-TW5650)	
Выбор и регулировка корректирующего значения	40	Проецирование через беспроводную ЛВС	58
Регулировка с помощью графика регулировки гаммы	41	Выбор сетевых настроек проектора	58
Просмотр изображения в сохраненном качестве (Функция Память)	42	Выбор настроек беспроводной сети компьютера	60
Сохранение настроенных значений	42	Выбор настроек беспроводной сети в Windows	60
Загрузка, удаление и переименование памяти	42	Выбор настроек беспроводной сети на компьютере Mac	61
Полезные функции		Настройка безопасности беспроводной сети	61
Просмотр 3D-изображений	44	Подключение мобильного устройства с использованием QR-кода	61
Подготовка к просмотру 3D-изображений	44	Проецирование с использованием функции Screen Mirroring	63
Если 3D-изображение не просматривается	44	Выбор настроек функции Screen Mirroring	63
Использование очков 3D	45	Проецирование в Windows 10	64
Зарядка очков 3D	45	Проецирование в Windows 8.1	65
Спаривание очков 3D	46	Проецирование с использованием функции Miracast	67
Использование очков 3D	46	Меню Настройки	
Понимание индикаторов на очках 3D	47	Функции меню Настройки	68
Преобразование изображений 2D в 3D	47	Операции меню Настройки	68
Предупреждения о просмотре 3D-изображений	49	Таблица меню Настройки	69
Использование функции Связь HDMI	52		
Функция Связь HDMI	52		
Настройки параметра Связь HDMI	52		

Меню Изображен.	69
Меню Сигнал	70
Меню Настройки	72
Меню Расширен.	75
Меню Сеть (только для EH-TW5650)	76
Меню Информация	80
Меню Сброс	81

Поиск и устранение неисправностей

Устранение неисправностей 82

Интерпретация показаний индикаторов	82
Состояние индикатора во время ошибки/ предупреждения	82
Состояние индикатора при нормальной работе	84
Индикатор и состояние беспроводной ЛВС (только для EH-TW5650)	84
Показания индикаторов не дают нужной информации	85
Проверка проблемы	85
Неполадки, связанные с изображениями	86
Неполадки при запуске проецирования	89
Проблемы с пультом дистанционного управления	90
Проблемы с 3D	90
Проблемы с HDMI	91
Проблемы с сетью	92
Проблемы с устройствами Bluetooth	94
Другие проблемы	94
Об Event ID	95

Обслуживание

Обслуживание 97

Чистка деталей	97
Очистка воздушного фильтра	97
Очистка основного модуля	98
Очистка объектива	99
Очистка очков 3D	99

Периодичность замены расходных материалов	99
Периодичность замены воздушного фильтра	99
Периодичность замены лампы	100
Замена расходных материалов	100
Замена воздушного фильтра	100
Замена лампы	101
Сброс времени работы лампы	103

Приложение

Дополнительные принадлежности и расходные материалы 104

Дополнительные элементы	104
Расходные материалы	104

Поддерживаемые разрешения экрана 105

Компьютерные сигналы (аналоговый RGB)	105
Входной сигнал HDMI1/HDMI2	105
Входной сигнал MHL	105
Входной сигнал HDMI 3D	106
Входной сигнал MHL 3D	106

Технические характеристики 107

Внешний вид 108

Список символов техники безопасности 109

Глоссарий 111

Общие замечания 113

Общая информация	114
----------------------------	-----

Названия деталей и их назначение

Вид спереди/сверху

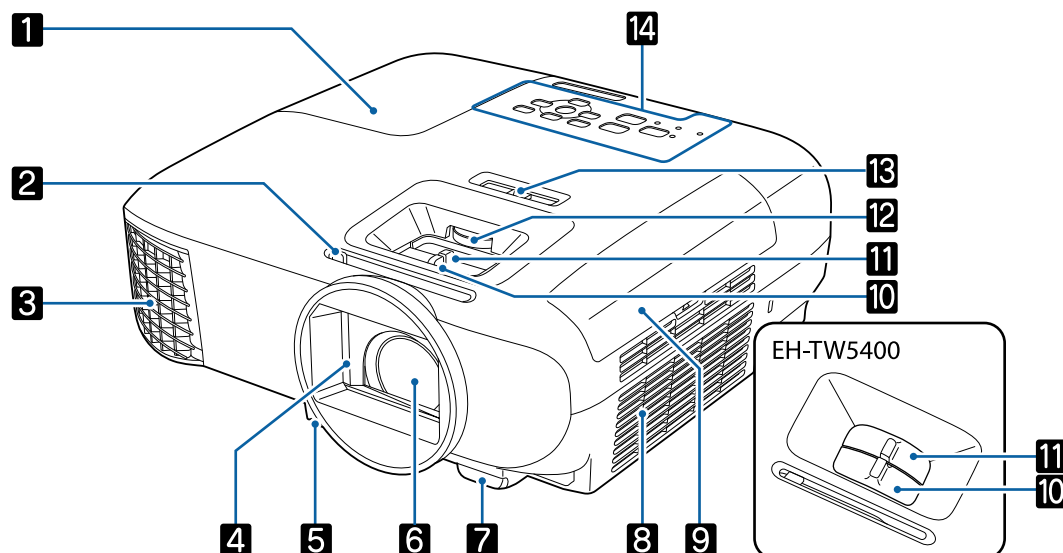







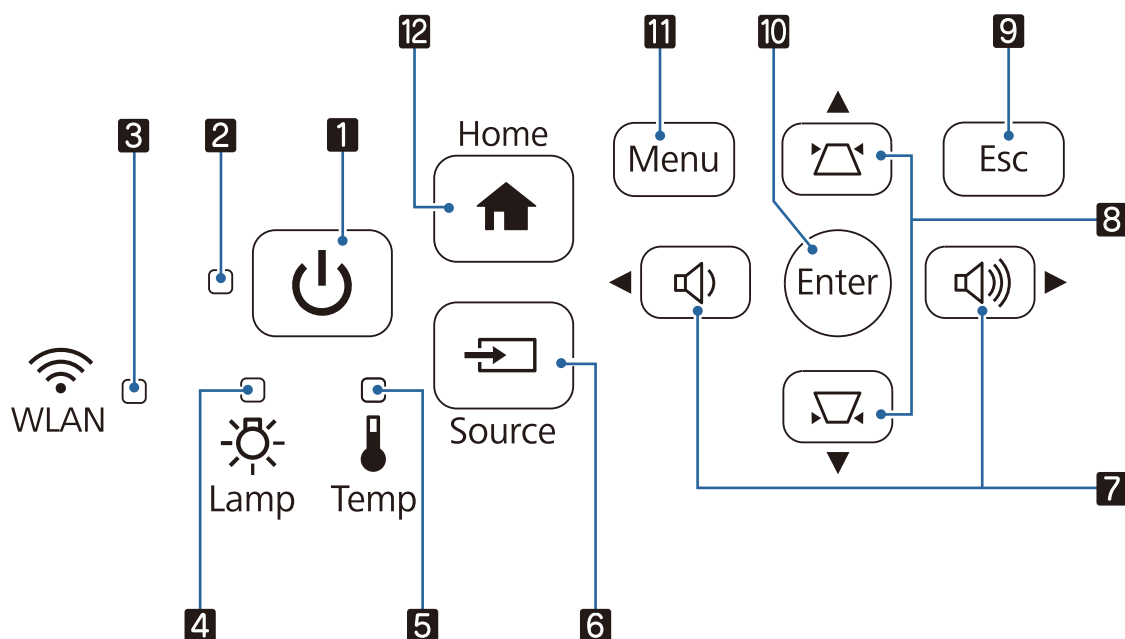













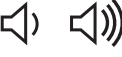

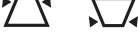

Название		Функция
1	Крышка отсека лампы	Эту крышку необходимо открыть при замене лампы проектора. стр.101
2	Рычаг ползунка переключателя подавления аудио/видеосигнала	Сдвиньте ручку, чтобы открыть и закрыть крышку объектива. Для прекращения отображения аудио- и видеосигнала закройте объектив во время проецирования. стр.34
3	Выходное отверстие для воздуха	Выходное вентиляционное отверстие служит для внутреннего охлаждения проектора. <div style="border: 1px solid black; padding: 5px; margin-bottom: 5px;"> <p> Опасно</p> <p>Не смотрите в вентиляционные отверстия. В случае взрыва лампы выброс осколков стекла и газа может причинить травму. При попадании осколков стекла в глаза или рот немедленно обратитесь к врачу.</p> </div> <div style="border: 1px solid black; padding: 5px;"> <p> Предостережение</p> <p>Не приближайте к этому отверстию лицо и руки и не ставьте перед ним предметы, которые могут испортиться от нагрева выходящим из отверстия воздухом. Горячий воздух, выходящий из отверстия, может привести к деформации предметов, получению ожогов или стать причиной других несчастных случаев.</p> </div>
4	Крышка объектива	Закрывайте объектив для его защиты от повреждений и загрязнения, когда проектор не используется. стр.27
5	Рычаг разблокировки опоры	Нажмите на рычаг разблокировки опоры, чтобы отрегулировать высоту передней опоры. стр.29

Название		Функция
6	Объектив	Через объектив проецируются изображения.
7	Приемник сигнала от пульта дистанционного управления	Принимает сигналы от пульта дистанционного управления. 🖱️ стр.24
8	Отверстие воздухо-аборника	Входное отверстие для воздуха, используемого для внутреннего охлаждения проектора.
9	Крышка воздушного фильтра	Выполняя замену воздушного фильтра, откройте эту крышку и извлеките воздушный фильтр. 🖱️ стр.100
10	Регулятор фокуса (EH-TW5650/EH-TW5600) Кольцо фокусировки (EH-TW5400)	Служит для фокусировки изображения. 🖱️ стр.28
11	Регулятор масштаба (EH-TW5650/EH-TW5600) Кольцо масштабирования (EH-TW5400)	Служит для регулировки размера изображения. 🖱️ стр.28
12	Диск сдвига объектива (только EH-TW5650/EH-TW5600)	Служит для перемещения изображения по вертикали. 🖱️ стр.29
13	Регулировка горизонтальных трапецеидальных искажений	Коррекция горизонтального трапецеидального искажения. 🖱️ стр.31
14	Панель управления	Используется для управления проектором. 🖱️ стр.7

Панель управления







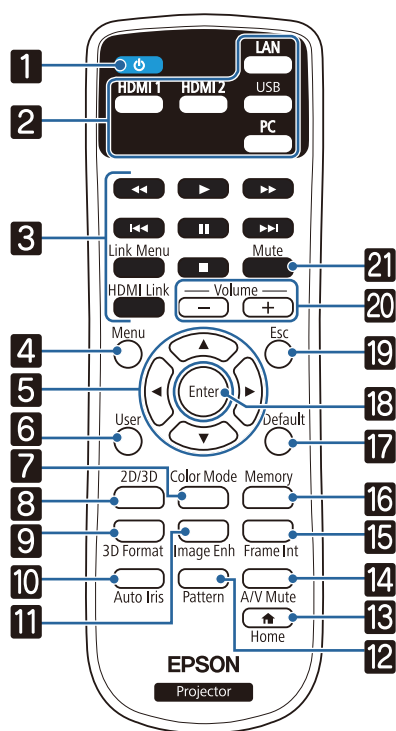



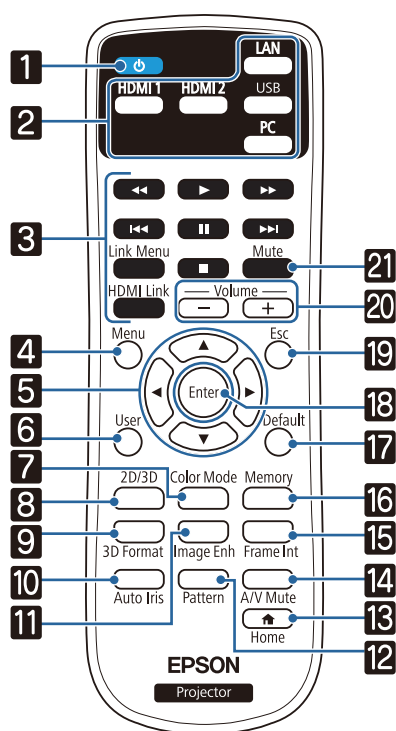











Кнопки/индикаторы	Функция
1 	Включение и выключение питания проектора.  стр.25 Показывает состояние проектора посредством сочетания прочих светящихся и мигающих индикаторов.  стр.84
2  Индикатор работы	Мигает синим для индикации прогрева или охлаждения. Показывает состояние проектора посредством сочетания прочих светящихся и мигающих индикаторов.  стр.82
3 	Показывает состояние доступа к беспроводной локальной сети подсветкой или миганием.  стр.84 Индикатор на модели EH-TW5600/EH-TW5400 не светится и не мигает.
4  Lamp	Мигает оранжевым цветом, если необходимо заменить лампу. Служит для отображения ошибок проектора посредством сочетания прочих светящихся и мигающих индикаторов.  стр.82
5  Temp	Мигает оранжевым цветом, если внутренняя температура слишком высока. Служит для отображения ошибок проектора посредством сочетания прочих светящихся и мигающих индикаторов.  стр.82
6  Source	Служит для переключения источников входного сигнала.  стр.26
7 	<ul style="list-style-type: none"> • Корректировка громкости звука.  стр.33 Вы не можете контролировать уровень громкости аудиоустройств, поддерживающих технологию Bluetooth. • Выбор пунктов меню или значений регулировки при отображении меню проектора. • Служит для корректировки горизонтального искажения, если открыт экран Корр-ия трапеции.  стр.31
8 	<ul style="list-style-type: none"> • Служит для регулировки трапецеидального искажения проецируемого изображения.  стр.31 • Выбор пунктов меню или значений регулировки при отображении меню проектора.
9  Esc	Служит для перехода к предыдущему уровню меню, если оно открыто.  стр.68
10  Enter	Выбор функций и настроек, когда открыто меню.  стр.68
11  Menu	Открывает и закрывает меню Настройки. В меню Настройка можно регулировать и настраивать значения параметров Сигнал, Изображен., Входной сигнал и пр.  стр.68
12  Home	Открытие и закрытие главного экрана.  стр.26

Пульт дистанционного управления



Кнопка	Функция
1	Включение и выключение питания проектора. ➡ стр.25
2	Служит для переключения источников входного сигнала. ➡ стр.26 Если нажать кнопку на модели EH-TW5650, источник переключается между LAN и Screen Mirroring.
3	<ul style="list-style-type: none"> • Когда Связь HDMI Вкл. Отображает список подключенных устройств. Используйте другие кнопки для управления воспроизведением, остановкой воспроизведения или регулировки громкости звука подключенных устройств, совместимых со стандартами HDMI CEC или MHL. ➡ стр.52 • Когда Связь HDMI Выкл. Отображает меню настроек Связь HDMI.
4	Открывает и закрывает меню Настройки. В меню Настройка можно регулировать и настраивать значения параметров Сигнал, Изображен., Входной сигнал и пр. ➡ стр.68
5	Служит для выбора пунктов меню и регулировки значений. ➡ стр.68
6	Служит для выполнения функции, назначенной для Польз. кнопка . ➡ стр.72
7	Изменяет Цветовой режим . ➡ стр.35
8	Переключение Дисплей 3D в режим Авто, 3D или 2D. ➡ стр.47
9	Переключение на формат 3D. ➡ стр.44
10	Настройка параметра Автонастр. диафр. ➡ стр.37
11	Открывает меню Улучш-е изображ-я . ➡ стр.36
12	Открывает и закрывает тестовый шаблон. ➡ стр.28



Кнопка	Функция
13  Home	Открытие и закрытие главного экрана.  стр.26
14  A/V Mute	Служит для включения и отключения видеосигнала и звукового сигнала.  стр.34
15  Frame Int	Установка уровня параметра Кадровая интерпол.  стр.38
16  Memory	Служит для записи и загрузки памяти.  стр.42
17  Default	В результате нажатия при открытом экране регулировки будет возвращено значение регулировки по умолчанию.  стр.68
18  Enter	При отображении меню эта кнопка служит для доступа к текущему пункту, его открытия и перехода к следующему уровню.  стр.68
19  Esc	Служит для перехода к предыдущему уровню меню, если оно открыто.  стр.68
20   -	Корректировка громкости звука.  стр.33 Вы не можете контролировать уровень громкости аудиоустройств, поддерживающих технологию Bluetooth.
21  Mute	Временное подавление или продолжение воспроизведения звука.  стр.34

Заднее

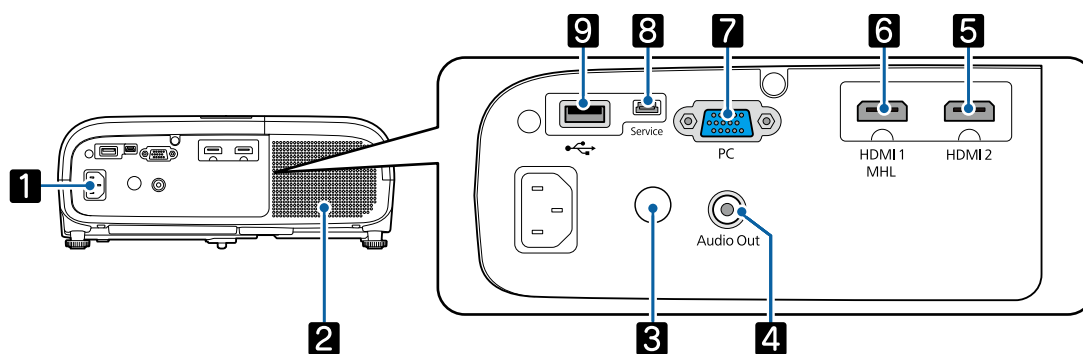

Название	Функция
1 Вход для подачи питания	Подключите кабель питания. ➔ стр.25
2 Динамик	Встроенный динамик проектора. Аудиовыход.
3 Приемник сигнала от пульта дистанционного управления	Принимает сигналы от пульта дистанционного управления. ➔ стр.24
4 Порт Audio Out	Вывод аудиосигнала во время воспроизведения через внешние динамики. ➔ стр.19
5 Порт HDMI2	Служит для подключения компьютеров и видеооборудования, совместимого с HDMI. ➔ стр.18
6 Порт HDMI1/MHL	Служит для подключения компьютеров и видеооборудования, совместимого с HDMI. ➔ стр.18 Также служит для подключения смартфонов и планшетов, совместимых со стандартом MHL. ➔ стр.18
7 Порт PC	Служит для подключения к выходному порту RGB компьютера. ➔ стр.18
8 Порт Service	Порт обслуживания. Обычно не используется.
9 Порт USB	Служит для подключения устройств USB, например, устройства хранения данных USB или цифровой камеры, и проецирования изображений в формате показа слайдов. ➔ стр.18

Основание

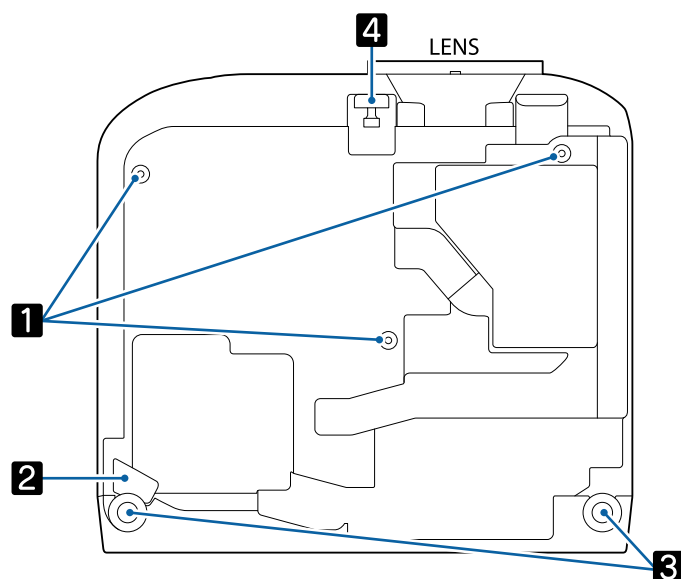

Название		Функция
1	Точки крепления кронштейнов подвески (три точки)	При подвешивании проектора к потолку в этих точках следует закрепить дополнительный потолочный крепеж. ➡ стр.104
2	Установка кабеля безопасности	Пропустите доступный в продаже кабель с замком для защиты от кражи через отверстие для закрепления и блокировки проектора.
3	Задняя опора	Если проектор устанавливается на поверхности (например, на столе), выдвиньте опору, чтобы отрегулировать наклон по горизонтали. ➡ стр.29
4	Передняя регулируемая опора	Если проектор устанавливается на поверхности (например, на столе), выдвиньте опору, чтобы отрегулировать высоту изображения. ➡ стр.29

Установка

Проецируемое изображение и положение проектора

Установите проектор, как указано ниже.

■ Установка параллельно экрану

Если проектор установлен под углом к экрану, на проецируемом изображении может возникать трапецеидальное искажение.

Отрегулируйте положение проектора таким образом, чтобы он был установлен параллельно экрану.

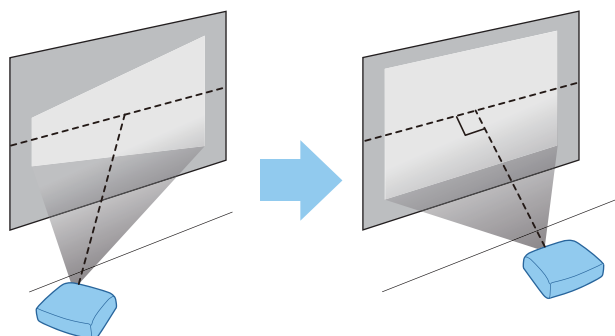

Если проектор невозможно установить параллельно экрану, используйте один из предлагаемых ниже способов регулировки проецируемого изображения.

- Устраните искажения при помощи регулятора горизонтальных трапецеидальных искажений или функции «Гор./вер. искаж.» 🖱️ [стр.30](#)
- Настройте положение проецируемого изображения, отрегулировав сдвиг объектива. 🖱️ [стр.29](#)

■ Установка проектора горизонтально путем регулировки высоты какой-либо стороны

Если проектор наклонен, проецируемое изображение также будет наклонено.

Установите проектор горизонтально таким образом, чтобы обе стороны были на одной высоте.

Если установить проектор горизонтально невозможно, можно отрегулировать наклон проектора с помощью задней ножки. 🖱️ [стр.29](#)

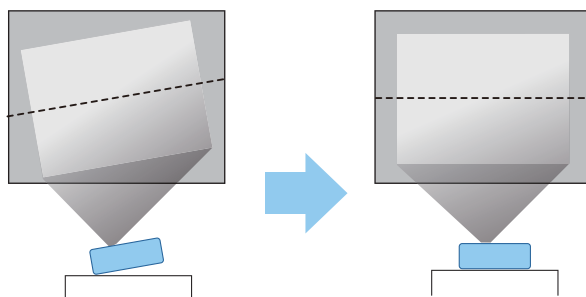

Различные способы настройки

Опасно

- При подвешивании проектора к потолку (потолочное крепление) необходимо применять специальный метод установки. При неправильной установке возможно падение проектора, приводящее к несчастным случаям и травмам.
- При использовании клеящих веществ, смазочных материалов или масел в точках крепления кронштейнов подвески с целью предотвращения ослабления затяжки винтов или при нанесении на проектор смазочных материалов или масел корпус проектора может треснуть, что приведет к падению проектора с потолочного крепления. Это может привести к серьезной травме для человека, находящегося под проектором, а также к повреждению проектора.
- Не устанавливайте его на нестабильную полку или в месте за пределом диапазона нагрузок. Иначе он может упасть или опрокинуться, что может привести к несчастному случаю или травме.
- При его установке на высоте, например на полке, примите меры против падения путем применения проводов для обеспечения безопасности в чрезвычайных ситуациях, например при землетрясении, и предотвращения несчастных случаев. При неправильной установке возможно падение проектора, приводящее к несчастным случаям и травмам.
- Не блокируйте отверстие воздухозаборника и выходное отверстие для воздуха на проекторе. Блокирование отверстия воздухозаборника и выходного отверстия для воздуха может привести к накоплению горячего воздуха внутри проектора, результатом чего может стать возгорание.

Внимание

- Не рекомендуется устанавливать проектор в местах, подверженных воздействию высокой влажности и запыленности, а также дыма от источников огня или сигаретного дыма.
- Не используйте проектор, установленный вертикально. Такие действия могут привести к неисправности.
- Воздушный фильтр необходимо чистить каждые три месяца. Если окружающая среда отличается особой запыленностью, проводите очистку чаще. ➡ [стр.97](#)

Установка на стол и проецирование

Проектор можно установить на стол в гостиной или на низкой полке, чтобы выполнять проецирование изображений.

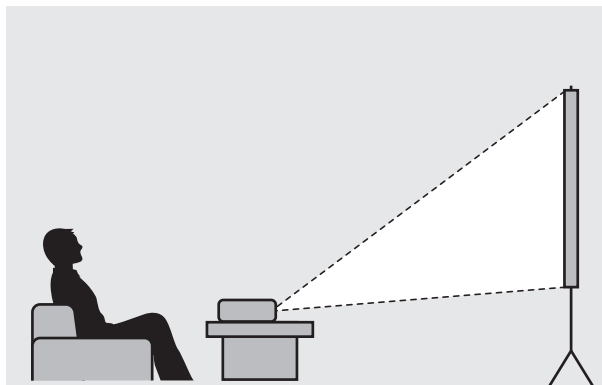

Подвешивание к потолку и проецирование

Проектор можно подвесить к потолку с помощью дополнительного потолочного монтажа, чтобы проецировать изображения.

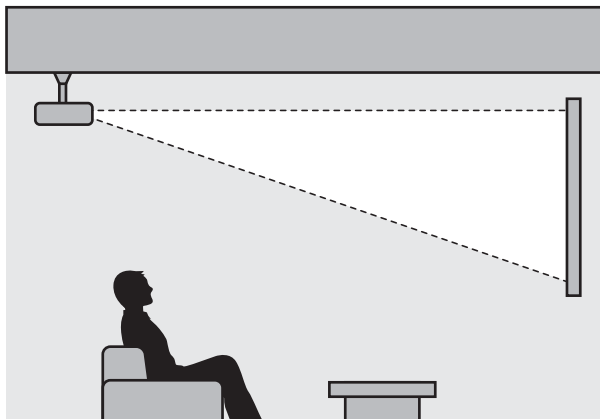

При проецировании из-под потолка выберите режим **Проецирование - Переднепот.** или **Заднепотол.** ➔ **Расширен. - Проецирование** [стр.75](#)

Расстояние проецирования

Размер проецируемого изображения увеличивается при отдалении проектора от экрана.

Воспользуйтесь таблицей ниже, чтобы установить проектор на оптимальном расстоянии от экрана. Значения приведены только для информации.

Максимальные значения сдвига объектива приведены в следующей таблице.



При коррекции искажения проецируемое изображение уменьшается. Увеличьте расстояние проецирования, чтобы увеличить проецируемое изображение до размера проекционного экрана.

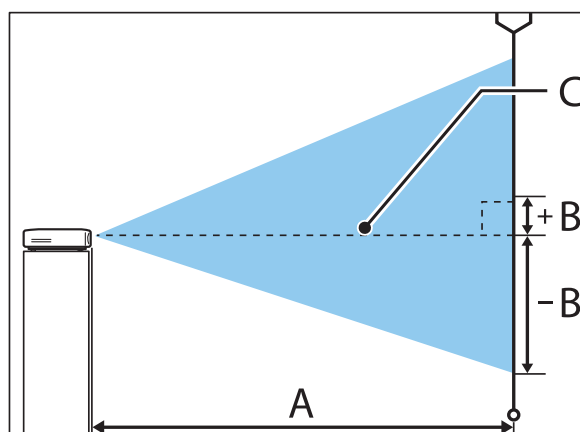

A : Расстояние проецирования от проектора до экрана

B : Высота от центра объектива до нижнего края проецируемого изображения

C : Центр объектива

EH-TW5650/EH-TW5600

Единица измерения: см

Формат экрана 16:9		A	B
		От минимального (широкоугольный объектив) до максимального (узкоугольный объектив)	Сдвиг объектива по вертикали от самого высокого до самого низкого
60"	133 x 75	176 - 286	-4 - +7
80"	177 x 100	235 - 382	-5 - +10
100"	221 x 125	295 - 478	-6 - +12
150"	332 x 187	443 - 719	-9 - +19
200"	443 x 249	591 - 959	-12 - +25
250"	553 x 311	740 - 1200	-16 - +31
300"	664 x 374	888 - 1441	-19 - +37

EH-TW5400

Единица измерения: см

Формат экрана 16:9		A	B*
		От минимального (широкоугольный объектив) до максимального (узкоугольный объектив)	
60"	133 x 75	162 - 195	-7
80"	177 x 100	217 - 261	-9
100"	221 x 125	272 - 327	-11
150"	332 x 187	410 - 492	-17
200"	443 x 249	547 - 658	-23
250"	553 x 311	685 - 823	-28
332"	735 x 413	911 - 1094	-38

* Сдвиг объектива не поддерживается.

Пример установки моделей EH-TW5650/EH-TW5600 (при размере экрана 16:9 и 100")

Вид сбоку

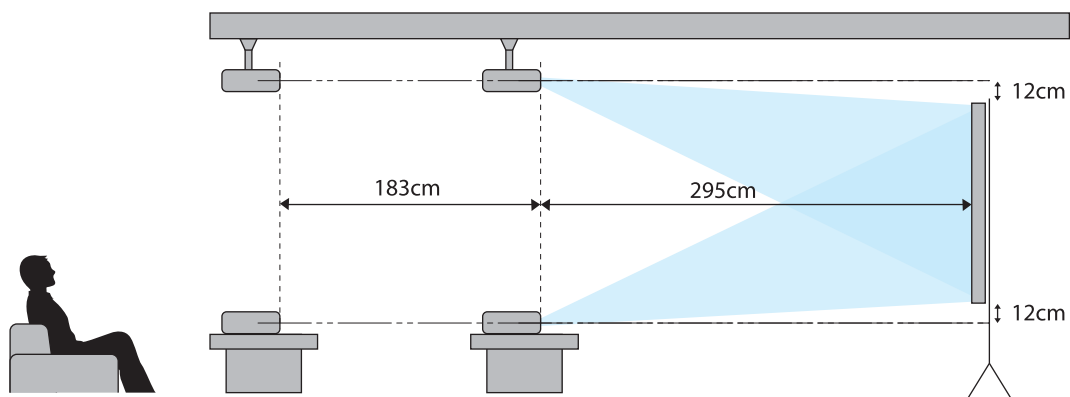

Вид сверху

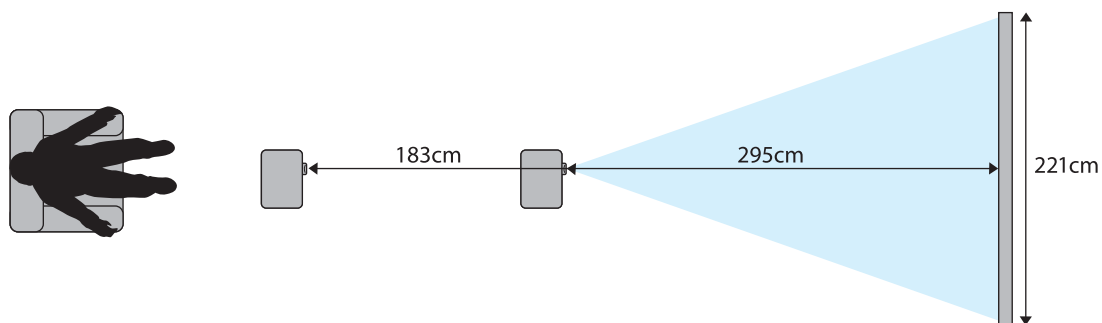

Подключение устройства

Внимание

- Выполните подсоединение кабелей перед подключением к розетке.
- Проверьте форму разъемов на кабеле и порте, а затем подсоедините кабель. Если силой вставить в порт разъем неподходящей формы, это может стать причиной повреждений и неисправности.

Подключение видеоборудования

Для проецирования изображений с DVD-плеера или другого устройства подключите проектор одним из указанных ниже способов.

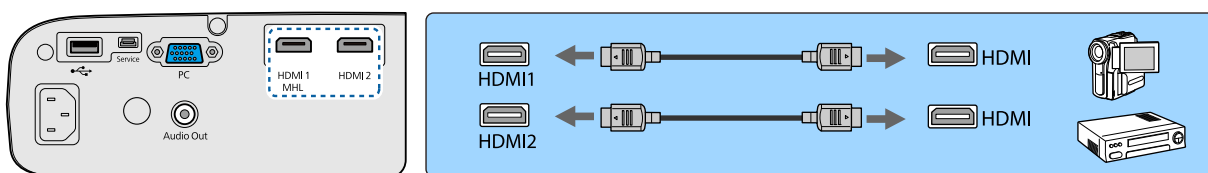

- Некоторые типы видеоборудования могут выводить разные типы сигналов. Ознакомьтесь с руководством пользователя, поставляемым в комплекте с видеоборудованием, чтобы узнать тип сигналов на выходе.
- Если звук не выводится ненадлежащим образом, проверьте установки **Устройс. аудиовых.**
Настройки - Связь HDMI - Устройс. аудиовых. стр.72

Подключение компьютера

Для проецирования изображений с компьютера подключите компьютер одним из следующих способов.

При использовании приобретаемого отдельно кабеля для соединения с компьютером

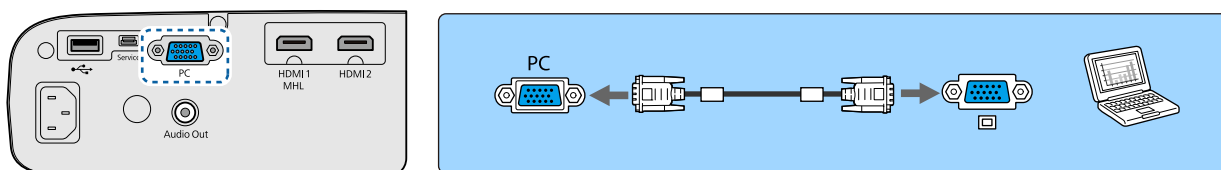

При использовании приобретаемого отдельно кабеля HDMI

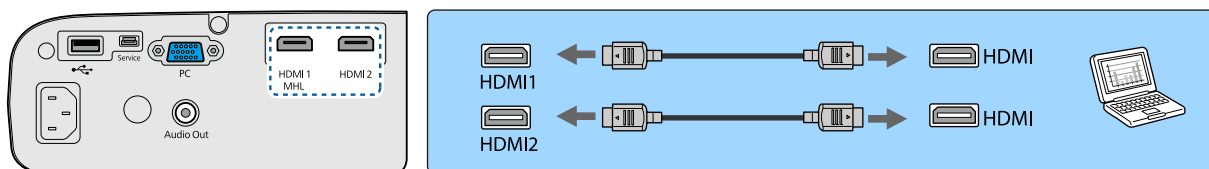

Подключение смартфонов или планшетов

Вы можете подключать смартфоны или планшеты, совместимые со стандартом MHL.

Используйте имеющийся в продаже кабель, совместимый со стандартом MHL, для подключения порта micro USB смартфонов или планшетов к порту HDMI1/MHL на проекторе.

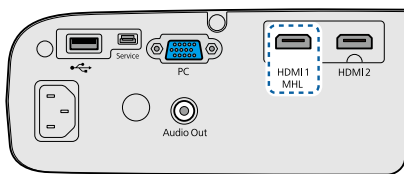

Во время проецирования изображений присоединенный смартфон или планшет будет заряжаться.

Внимание

- При выполнении подключений обязательно используйте кабель, совместимый со стандартом MHL. При подключении кабеля MHL, который не поддерживает стандарты MHL, смартфон или планшет может нагреться, потечь, взорваться или создать другие условия, которые могут привести к пожару.
- При подключении с помощью приобретаемого отдельно адаптера MHL-HDMI зарядка смартфона либо планшета может не происходить или управление проектором с помощью пульта дистанционного управления станет невозможным.



- В случае использования большого количества энергии, например при воспроизведении фильма, зарядка может быть невозможна.
- Данный проектор не будет заряжать устройства в режиме ожидания или при исчерпывании заряда аккумулятора в смартфоне или планшете.

Подключение устройств USB

Можно подключить устройства USB, например, карты памяти USB и совместимые с USB цифровые камеры.

С помощью кабеля USB из комплекта поставки USB-устройства подключите USB-устройство к порту USB (TypeA) на проекторе.

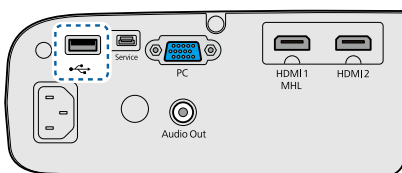

Если подключено устройство с интерфейсом USB, можно вести показ слайдов с памяти USB или цифровой камеры. ➡ [стр.54](#)

По окончании проецирования извлеките USB-устройство из проектора. Перед отключением устройства USB выключите выключатель устройства (если имеется).

Внимание

- Соединение может работать неправильно при использовании концентратора USB. Цифровые камеры и устройства памяти USB должны подключаться к проектору напрямую.
- Подключайте цифровую камеру с помощью USB-кабеля, предназначенного для этого устройства.
- Используйте USB кабель не длиннее 3 м. Если длина кабеля превышает 3 м, показ слайдов может работать неправильно.

Подключение внешних динамиков

Для вывода звука на внешние динамики подключите динамики к порту проектора Audio Out с помощью имеющегося в продаже аудиокабеля.

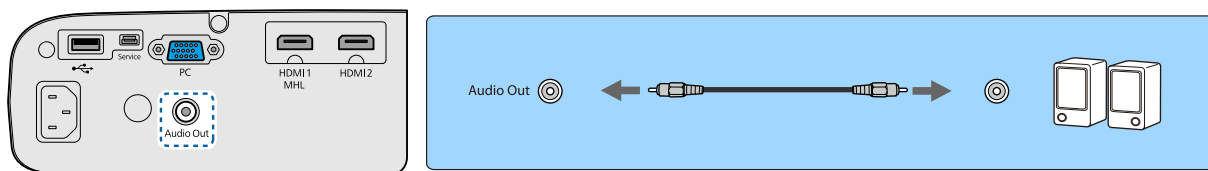

- Для вывода звука на внешние динамики установите для параметра **Устройс. аудиовых.** значение **Проектор**. ➡ **Настройки - Связь HDMI - Устройс. аудиовых.** [стр.72](#)
- Если система AV не подключена к проектору, звук выводится на внешние динамики, даже если параметр **Устройс. аудиовых.** установлен как **Система AV**.

Подключение устройств Bluetooth®

Вы можете подключить аудиоустройства, которые поддерживают технологию Bluetooth (совместимые с A2DP), или очки 3D (совместимые с профилем Bluetooth 3DS).

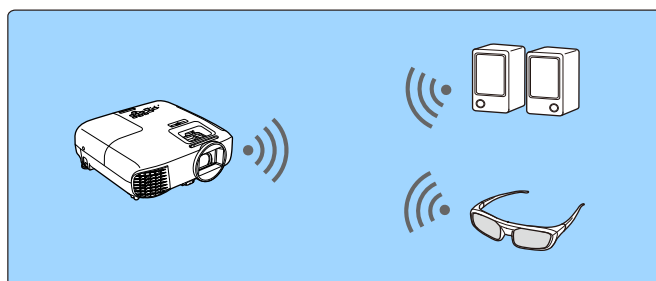

Для подключения очков 3D воспользуйтесь следующей информацией.

➡ "Спаривание очков 3D" [стр.46](#)



Звук с источников HDMI1, HDMI2 и Screen Mirroring выводится на акустическую систему или наушники, поддерживающие Bluetooth.

1 Нажмите кнопку  для отображения меню в следующем порядке; **Настройки - Bluetooth - Ауд. Bluetooth.**

2 Воспользуйтесь кнопками   для выбора значения **Вкл.** и затем нажмите кнопку  для подтверждения выбора.

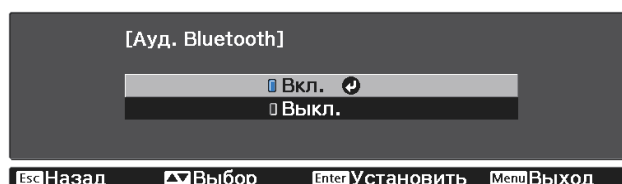

3 Активируйте "режим сопряжения" на устройстве Bluetooth, которое вы хотите подключить.

Дополнительную информацию см. в документации, поставляемой в комплекте с устройством Bluetooth.

4 Выберите **Поиск устр. Bluetooth.**

Отобразится список доступных для подключения устройств.

- 5 Воспользуйтесь кнопками   для выбора устройства Bluetooth, которое вы хотите подключить, а затем нажмите кнопку  для подключения.

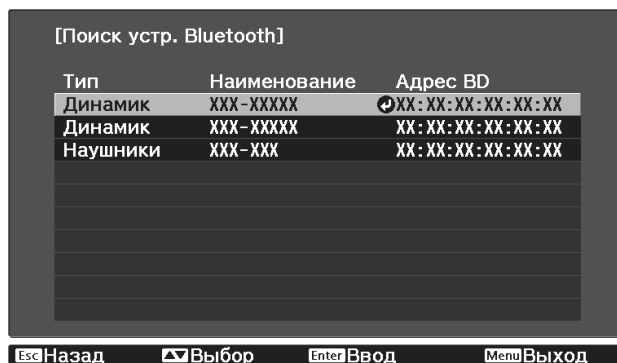

При следующем включении проектора он автоматически соединится с последним подключенным устройством.

Для переключения между подключенными устройствами повторите данную процедуру с шага 3.



- Если параметр **Устройс. аудиовых.** установлен как **Система AV**, выводить аудио с аудиоустройства, поддерживающего технологию Bluetooth, невозможно. Для вывода звука с аудиоустройств Bluetooth установите для параметра **Устройс. аудиовых.** значение **Проектор**.
 **Настройки - Связь HDMI - Устройс. аудиовых.** [стр.72](#)
- Звук с любого аудиоустройства, поддерживающего технологию Bluetooth, передается с задержкой.

Спецификации Bluetooth

Версия	Версия Bluetooth 3.0
Выход	Класс 2
Расстояние передачи	Примерно 10 м
Поддерживаемые профили	A2DP
Защита содержимого	SCMS-T
Используемая частота	Диапазон 2,4 ГГц (от 2,402 до 2,480 ГГц)
Поддерживаемые кодеки	SBC, Qualcomm® aptX™ audio



Опасно

- Электромагнитные помехи могут привести к сбоям в работе медицинского оборудования. Перед использованием устройства убедитесь в том, что поблизости нет никакого медицинского оборудования.
- Электромагнитные помехи могут привести к сбоям в работе оборудования с автоматическим управлением, что может стать причиной несчастного случая. Не используйте устройство вблизи оборудования с автоматическим управлением, такого как автоматические двери или системы пожарной тревожной сигнализации.



- Подключите устройство Bluetooth, которое поддерживает защиту авторских прав (SCMS-T).
- Возможно, не получится подключиться в зависимости от стандарта и типа устройства.
- Даже при подключении в пределах указанного расстояния передачи соединение может быть потеряно по причине статуса сигнала.
- Bluetooth использует ту же самую частоту (2,4 ГГц), что и беспроводные ЛВС (IEEE802.11b/g) или микроволновые печи. Поэтому при одновременном использовании этих устройств может происходить интерференция радиоволн, в результате чего могут происходить сбои изображения и прерывание звука или связь будет невозможна. Если вам приходится использовать эти устройства одновременно, проследите, чтобы между ними и устройством Bluetooth было достаточное расстояние.
- К проектору невозможно одновременно подключить несколько устройств Bluetooth.

Подготовка пульта дистанционного управления

Установка аккумуляторов пульта дистанционного управления

Внимание

- Проверьте расположение меток (+) и (-) внутри держателя для аккумуляторов, чтобы убедиться в правильности ориентации устанавливаемых аккумуляторов.
- Вы не должны использовать другие батарейки, кроме щелочных или марганцевых батареек AA.

1 Снимите крышку аккумуляторного отсека.

Надавливая на защелку крышки аккумуляторного отсека, поднимите крышку.

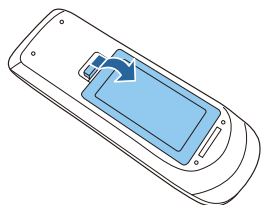

2 Замените старые аккумуляторы новыми.

Перед установкой проверьте полярность аккумуляторов (+) и (-).

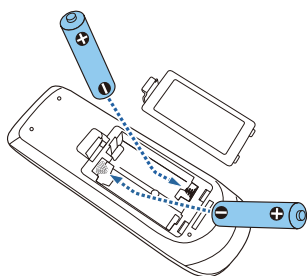

3 Установите на место крышку аккумуляторного отсека.

Нажмите на крышку аккумуляторного отсека и защелкните ее.

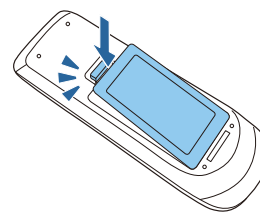

 Если уменьшается скорость реагирования пульта дистанционного управления или он перестает работать, это может свидетельствовать о том, что аккумуляторы разрядились. В таком случае их следует заменить. Держите наготове две запасные щелочные или марганцевые батарейки AA для использования их в случае необходимости.

Рабочий диапазон пульта дистанционного управления

Рабочий диапазон (слева направо)

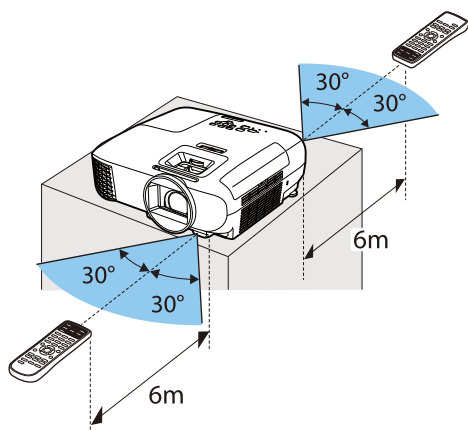

Рабочий диапазон (сверху вниз)

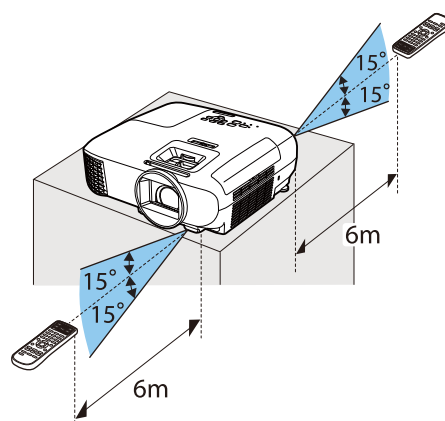

Проецирование изображений

Включение проектора

1 Подсоедините оборудование к проектору.

2 Для подключения используйте кабель питания из комплекта поставки.

3 Нажмите кнопку  на пульте дистанционного управления или панели управления.

Пульт дистанционного управления

Панель управления

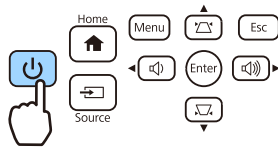
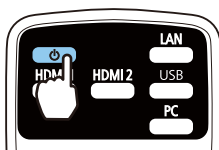

Индикатор работы мигает синим, что указывает на прогревание проектора. Как только проектор прогрелся, индикатор работы перестает мигать и светится синим.



Если для параметра **Direct Power On** установлено значение **Вкл.**, можно начать проецирование, просто подключив кабель питания к проектору, не нажимая на кнопки. ➔ **Расширен. – Управление – Direct Power On** [стр.75](#)

4 Откройте крышку объектива.

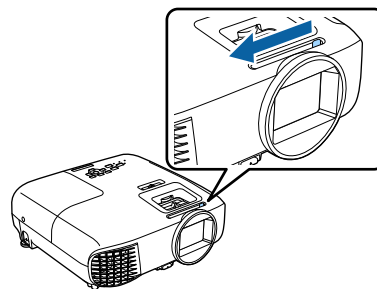

5 Включите подключенное оборудование.

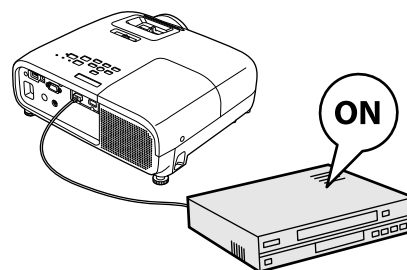

Опасно

- Не смотрите в объектив во время работы проектора. Мощный излучаемый свет может привести к повреждению зрения.
- Не стойте перед объективом во время работы проектора. Одежда может быть повреждена из-за высокой температуры.



- Данный проектор предоставляет функцию Защита от детей для предотвращения случайного включения питания детьми, а также функцию Блокир. управл. для предотвращения случайного срабатывания. ➔ **Настройки - Настройка блокировки - Защита от детей/Блокир. управл.** [стр.72](#)
- Данный проектор поддерживает функцию Автонастройка для автоматического выбора оптимальных настроек при изменении входного сигнала для подключенного компьютера. ➔ **Сигнал – Автонастройка** [стр.70](#)
- При работе на высоте 1500 м или более для настройки **Высотный режим** следует задать значение **Вкл.** ➔ **Расширен. – Управление – Высотный режим** [стр.75](#)

■ Если целевое изображение не проецируется

Если изображение не проецируется, источник сигнала можно переключить одним из указанных ниже способов.

Пульт дистанционного управления

Нажмите кнопку целевого порта.

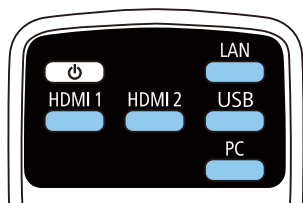

Панель управления

Нажмите кнопку и выберите целевой порт.

Нажмите кнопку , чтобы подтвердить выбор.

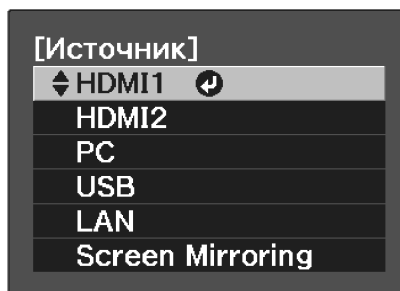

Работа с главным экраном

На главном экране можно легко выбрать источник сигнала изображения и воспользоваться полезными функциями.

Для отображения главного экрана нажмите кнопку на пульте дистанционного управления или панели управления.

Главный экран отображается автоматически при включении проектора в следующих случаях:

- Для функции **Авт.Отобр.Глав.экр.** установлено значение **Вкл.** **Расширен. - Главный экран - Авт.Отобр.Глав.экр.** [стр.75](#)
- Отсутствует сигнал от подключенных источников.



1	Выбор источника для проектора.
2	Отображение руководства по подключению (только для EH-TW5650).
3	Открывает меню Настройка. стр.68
4	Выполнение настройки меню, назначенной для параметра Главный экран в меню Расширен. Расширен. - Главный экран стр.75

5 Установка функции 3D. [стр.70](#)

6 Изменяет **Цветовой режим**. [стр.35](#)



Главный экран исчезает при бездействии в течение 10 минут.

Выключение

1 Выключите подключенное оборудование.

2 Нажмите кнопку на пульте дистанционного управления или панели управления.

Пульт дистанционного управления

Панель управления

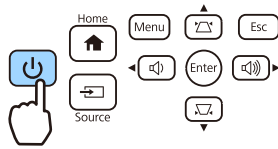
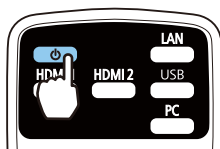

Отображается сообщение о подтверждении.

3 Снова нажмите кнопку .

Отключить питание?

Да : Нажмите на кнопку
Нет : Нажмите друг. кнопку

Индикатор работы мигает, и проектор начинает охлаждаться.

4 Дождитесь полного охлаждения.
После завершения охлаждения индикатор работы прекращает мигать.

5 Отключите кабель питания.



Когда кабель питания подключен, небольшое количество электричества потребляется даже при отсутствии операций.

6 Закройте крышку объектива.

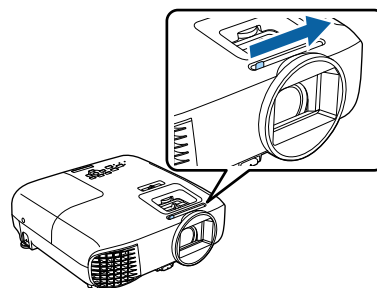

Не включайте проектор сразу же после выключения. Слишком частое включение и выключение проектора может вывести лампу из строя.

Регулировка проецируемого изображения

 Поскольку изображения являются нестабильными сразу после включения проектора, перед настраиванием фокусировки, масштабирования или сдвига линзы рекомендуется подождать 30 минут или более после начала проецирования изображений.

Отображение тестового шаблона

Для регулировки масштаба / фокусного расстояния или положения проецируемого изображения сразу после установки проектора можно отобразить тестовый шаблон, не подключая видеоборудование.

Нажмите кнопку  на пульте дистанционного управления, чтобы отобразить тестовый шаблон. Стандартом для горизонтальных линий вверху и внизу является 2.40:1 системы Синемаскоп.

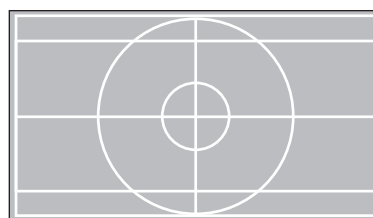
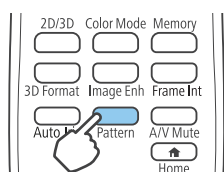

Нажмите кнопку  снова для прекращения отображения тестового шаблона.

Регулировка фокусного расстояния

Отрегулируйте фокус при помощи кольца фокусировки или регулятора фокуса.

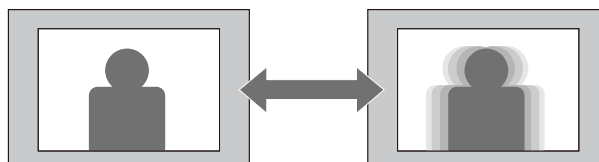

EH-TW5650/EH-TW5600

EH-TW5400

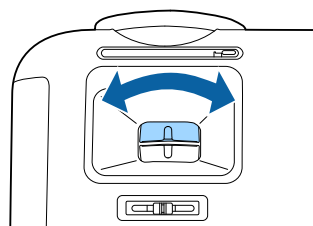
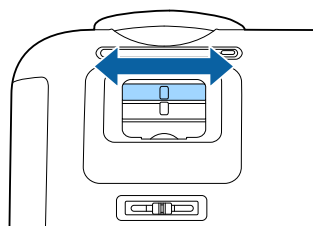

Регулировка размера проецируемого изображения

Отрегулируйте размер проецируемого изображения при помощи кольца или регулятора масштабирования.

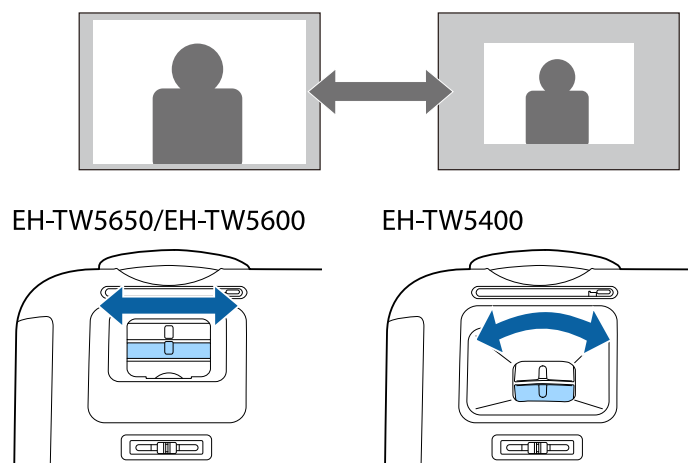

Отрегулируйте высоту изображения

Нажмите рычаг регулировки опоры для выдвижения передней регулируемой опоры. Вы можете наклонять проектор до 11° для регулировки высоты.

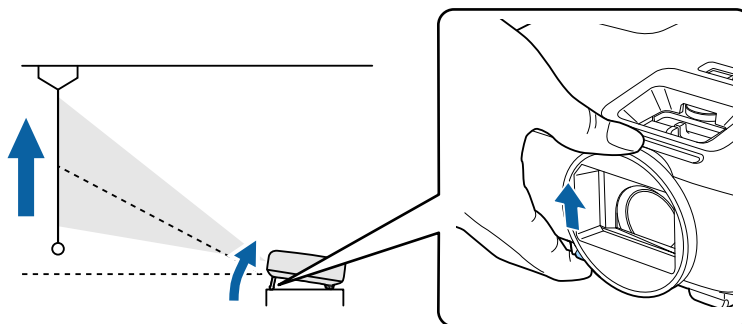

Фокусирование становится более сложным при высоких углах наклона. Используйте умеренный угол наклона.

Регулировка угла наклона проектора

Если проецируемое изображение горизонтально наклонено (левая и правая стороны проецируемого изображения расположены на разной высоте), при установке проектора на столе отрегулируйте заднюю опору, чтобы выровнять стороны между собой.

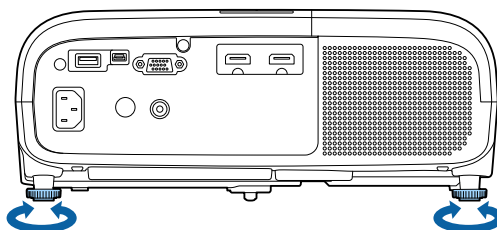

Настройка позиции проецируемого изображения (Сдвиг объектива)(Только для EH-TW5650/EH-TW5600)

Если проектор невозможно установить непосредственно перед экраном, можно отрегулировать положение изображения, применяя сдвиг объектива.

Для регулировки положения изображения поворачивайте диск сдвига объектива на проекторе.

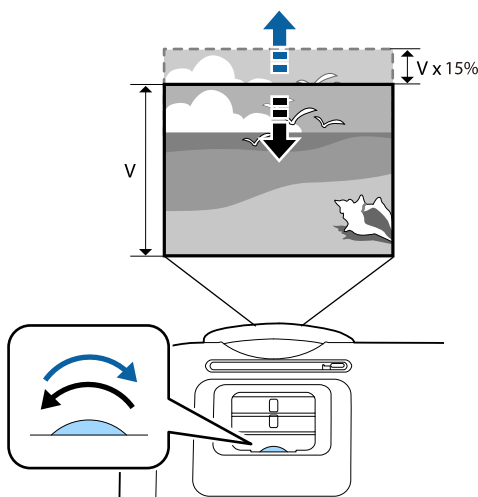

Внимание

При использовании сдвига объектива для регулировки положения изображения переместите изображение вверх.



При регулировке положения проецирования посредством сдвига объектива рекомендуется установить проектор параллельно экрану.

Коррекция искажений

Для коррекции трапецеидальных искажений можно использовать один из следующих методов.

Автоматическая коррекция (Только для EH-TW5650/EH-TW5600)	Верт. автокоррекция	Автоматическая коррекция вертикального трапецеидального искажения.
Коррекция вручную	Рег.гориз.трап.иск.	Коррекция горизонтального трапецеидального искажения осуществляется с помощью регулятора горизонтальных трапецеидальных искажений.
	Гор/вер.искаж.	Независимая коррекция искажений по вертикали и по горизонтали вручную.
	Quick Corner	Отрегулируйте каждый из четырех углов проецируемого изображения по отдельности.



- При коррекции искажения проецируемое изображение уменьшается. Увеличьте расстояние проецирования, чтобы увеличить проецируемое изображение до размера проекционного экрана.
- Установите проектор параллельно экрану без потери качества изображения. Если нет возможности установить проектор параллельно экрану, произведите корректировку формы изображения с помощью регулятора горизонтального/вертикального искажения.
- При коррекции искажений поворачивайте диск сдвига объектива, чтобы отрегулировать положение объектива по верхнему краю. Некорректное положение объектива может привести к деформации проецируемого изображения.

■ Автоматическая коррекция (Верт. автокоррекция) (только для EH-TW5650/EH-TW5600)

Когда проектор смещается или наклоняется во время работы, функция вертикальной автокоррекции автоматически корректирует любое вертикальное трапецеидальное искажение. Через две секунды после перемещения проектора отображается экран регулировки и проецируемое изображение корректируется автоматически.

Функция Верт. автокоррекция может корректировать искажение проецируемого изображения при таких условиях:

- Угол проецирования менее 30° вверх или вниз.
- Параметр **Проецирование** установлен на значение **Переднее**. **Расширен.** – **Проецирование** [стр.75](#)



Если использовать функцию Верт. автокоррекция не нужно, установите для параметра **Верт. автокоррекция** значение **Выкл.** **Настройки** – **Корр-ия трапеции** – **Верт. автокоррекция** [стр.72](#)

■ Коррекция вручную (рег.гориз.трап.иск.)

Переместите регулятора горизонтальных трапецеидальных искажений вправо или влево для выполнения коррекции горизонтального трапецеидального искажения.

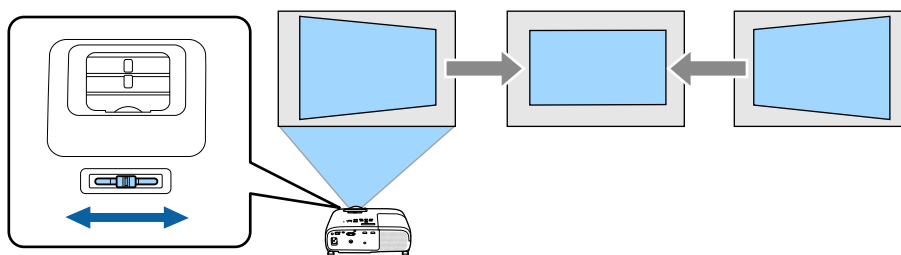

- Если для параметра **Корр-ия трапеции** установлено значение **Quick Corner**, регулятор трапецеидальных искажений не действует. Установите значение **Гор/вер.искаж.** **Настройки - Корр-ия трапеции** [стр.72](#)
- Диапазон углов коррекции изображения составляет 30° влево или вправо.

■ Коррекция вручную (гор/вер.искаж.)

Для коррекции трапецеидального искажения можно воспользоваться кнопками на панели управления.

Нажмите кнопки для отображения индикаторов Верт. искажение/Гориз. искажение.

Когда отображены индикаторы, используйте кнопки для коррекции по вертикали и кнопки для коррекции по горизонтали.

Если верхняя или нижняя сторона слишком широка

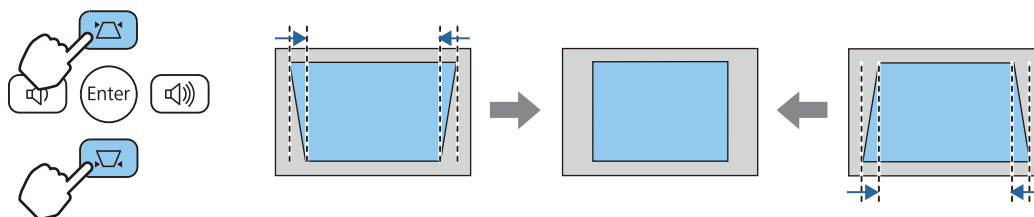

Если левая или правая сторона слишком широка

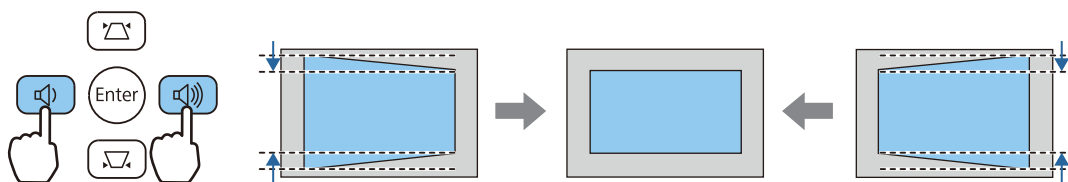

- Вы можете корректировать изображения под углом до 30° вправо, влево, вверх или вниз.
- Чтобы отрегулировать громкость, используйте кнопки , когда не отображены индикаторы. [стр.33](#)
- Горизонтальное/вертикальное искажение можно задать в меню Настройки. **Настройки - Корр-ия трапеции - Верт. искажение/Гориз. искажение** [стр.72](#)

■ Коррекция вручную (Quick Corner)

Для корректировки формы изображения в виде неправильного прямоугольника можно использовать параметр Quick Corner из меню проектора.

1 Нажмите кнопку для отображения меню в следующем порядке: **Настройки - Корр-ия трапеции.**

Пульт дистанционного управления

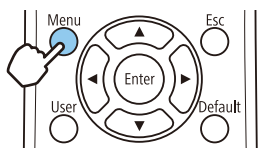

Панель управления

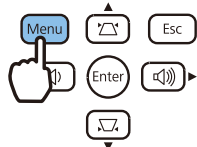

2 Выберите **Quick Corner** кнопкой и нажмите кнопку . Если потребуется, снова нажмите кнопку .

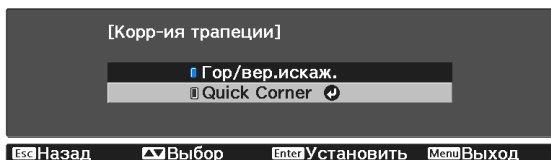

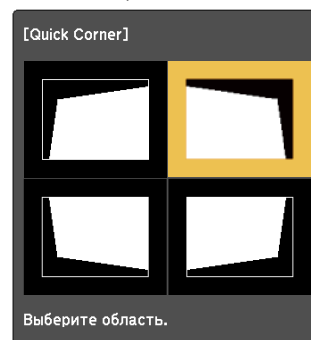

Откроется экран выбора области.

3 Выберите угол для коррекции кнопками , а затем нажмите кнопку .



Для сброса корректировок, выполненных с помощью функции Quick Corner, удерживайте кнопку около двух секунд, пока отображается экран выбора области, затем выберите **Да**.

4 Кнопками  скорректируйте положение угла. Нажмите кнопку , чтобы вернуться в экран выбора области.



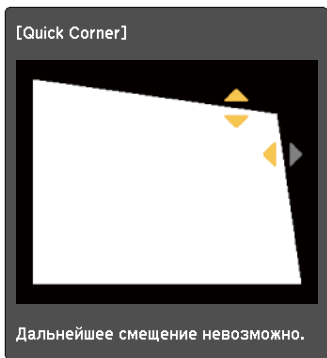

Если появляется этот экран форму можно регулировать только в направлении, указанном серым треугольником.







5 При необходимости повторите этапы 3 и 4 для регулировки остальных углов.

6 После завершения всех действий нажмите кнопку .



После использования функции Quick Corner теперь для параметра **Корр-ия трапеции** установлено значение **Quick Corner** в меню проектора **Настройки**. При нажатии одной из кнопок   на панели управления появится экран выбора области.

Регулировка громкости

Чтобы отрегулировать громкость, воспользуйтесь кнопками   на пульте дистанционного управления или   на панели управления проектора.

Пульт дистанционного управления

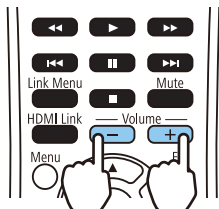

Панель управления

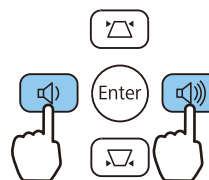



- Громкость также можно отрегулировать в меню Настройки. ➔ **Настройки - Громкость** [стр.72](#)
- Если система AV подключена к проектору и вы желаете выполнить регулировку громкости системы AV, установите для параметра **Связь HDMI** значение **Вкл.**, а для **Устройс. аудиовых.** установите **Система AV**. ➔ **Настройки - Связь HDMI** [стр.72](#)
- Вы не можете контролировать с проектора уровень громкости аудиоустройств, поддерживающих технологию Bluetooth.



Предостережение

Не начинайте проецирование на большой громкости. Внезапный резкий звук может привести к утрате слуха. Всегда уменьшайте громкость перед выключением питания, чтобы иметь возможность постепенно увеличить её при следующем включении.

Временное скрытие изображения и подавление звука (Подавление сигнала аудио/видео)

Вы можете временно остановить проецирование и отключить звук, нажав на пульте дистанционного управления кнопку  или закрыв крышку объектива. Для включения изображения и звука еще раз нажмите кнопку  или откройте крышку объектива.

Пульт дистанционного управления

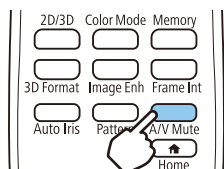

Основной блок

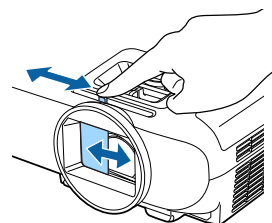

- Поскольку воспроизведение видеороликов продолжается даже после скрытия, вернуться в точку, в которой было скрыто изображение и активировано подавление звука, невозможно.
- Нажатием кнопки  также можно производить подавление звука или продолжать его воспроизведение.



Регулировка изображения

Выбор качества проецирования (Цветовой режим)

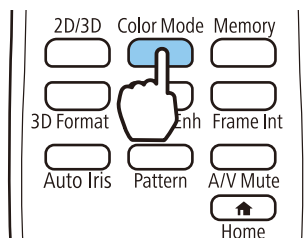

Можно получить оптимальное качество изображения для полного соответствия окружающей обстановке при проецировании. Яркость изображения изменяется в зависимости от выбранного режима.

1 Нажмите кнопку .



- Настройку параметров можно выполнить в меню Настройки.  **Изображен. – Цветовой режим** [стр.69](#)
- Нажмите кнопку , чтобы настроить параметры с главного экрана.  [стр.26](#)

2 Выберите **Цветовой режим**.

Воспользуйтесь кнопками  , чтобы выбрать режим, а затем нажмите кнопку  для подтверждения выбора.

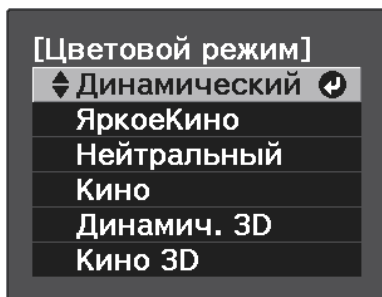

Доступные варианты при проецировании 2D-изображений

Режим	Рекомендуемое применение
Динамический	Наилучший вариант для использования в ярко освещенном помещении.
Яркое Кино	Наилучший вариант для использования в ярко освещенном помещении. Изображения четкие и резкие.
Нейтральный Кино	Наилучший вариант для использования в темном помещении. Мы рекомендуем выбирать данный режим при выполнении настройки цвета изображения.  стр.39
Кино	Наилучший вариант для просмотра фильмов и концертов в темном помещении.

Доступные варианты при проецировании 3D-изображений

Режим	Рекомендуемое применение
Динамич. 3D	Изображения яркие и более четкие, чем в режиме Кино 3D.
Кино 3D	Создает более четкие цвета, чем Динамич. 3D.

Переключение функций отображения экрана "полное" и "растянутое" (Соотношен. сторон)

Можно изменить **Соотношен. сторон** проецируемого изображения.

Нажмите кнопку  для отображения меню в следующем порядке:

Сигнал - Соотношен. сторон

Воспользуйтесь кнопками   для выбора пункта, а затем нажмите кнопку , чтобы подтвердить выбор.

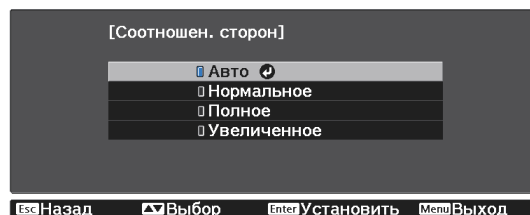

Можно выбрать указанные ниже соотношения сторон в соответствии со входным сигналом от подключенного устройства.

Режим соотношения сторон	Описание
Авто	Автоматическая настройка соотношения сторон в соответствии со входным сигналом и значением параметра Разрешение .
Нормальное	Вывод изображения по высоте области проецирования с сохранением соотношения сторон входного сигнала.
Полное	Вывод изображения на всю область проецирования без сохранения соотношения сторон входного сигнала.
Увеличенное	Вывод изображения по ширине области проецирования с сохранением соотношения сторон входного сигнала.





- Иногда параметр **Соотношен. сторон** зависит от входного сигнала.
- Обратите внимание на то, что использование функции соотношения сторон для уменьшения, увеличения или разделения проецируемого изображения в коммерческих целях или для общественного просмотра может нарушить авторские права владельца соответствующего изображения в соответствии с законодательством об авторском праве.

Настройка параметра Резкость

Вы можете отрегулировать контур изображения.

Нажмите кнопку  для отображения меню в следующем порядке:

Изображен. - Резкость

Воспользуйтесь кнопками   для регулировки. Изображение становится более резким при увеличении значения и менее резким при уменьшении значения.



Изменение разрешения изображения (Улучш-е изображ-я)



Вы можете изменить разрешение изображения с помощью функции Улучш-е изображ-я.

Данная функция доступна только для источника HDMI1, HDMI2, PC и Screen Mirroring.



Может быть выполнена настройка следующего содержимого.

Предуст.реж. изобр.	Выберите заранее подготовленные настройки в качестве настроек для параметров Шумоподавление , Шумоподавление MPEG и Подчерк. деталей .
Шумоподавление	(Данную функцию можно установить только при выборе для параметра Обработка изобр. значения Точный .) Сглаживает неровные изображения.
Шумоподав. MPEG	Сглаживает неровные изображения в формате MPEG.
Подчерк. деталей	Увеличивает контраст изображения для создания изображения с более выраженными текстурами и материальным ощущением. В зависимости от изображения может быть заметен световой эффект на границе между цветами. Если данный эффект является нежелательным, установите меньшее значение.

1 Нажмите кнопку  для отображения меню в следующем порядке: **Изображен. - Улучш-е изображ-я**.

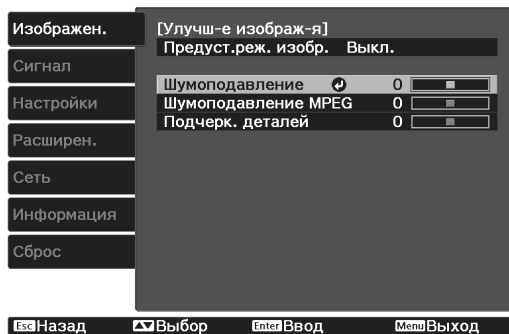
2 Воспользуйтесь кнопками  , чтобы выбрать регулируемый параметр, а затем нажмите кнопку  для подтверждения выбора.



3 Воспользуйтесь кнопками   для регулировки.

Нажмите кнопку , чтобы отрегулировать другой параметр.

Нажмите кнопку , чтобы восстановить значения настроек по умолчанию.



4 Нажмите кнопку , чтобы выйти из меню.



Установка Автонастр. диафр.

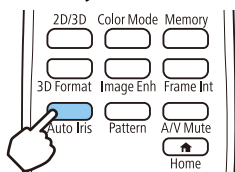

Автоматическая настройка светимости, в соответствии с выводимым изображением, позволяет получать глубокие и богатые кадры.

Можно отслеживать регулировку светимости на предмет изменения яркости отображаемого изображения со значения **Нормальная** на **Выс. скорость**.

1 Нажмите кнопку  .



 Настройку параметров можно выполнить в меню Настройки.
 **Изображен. - Автонастр. диафр.** [стр.69](#)

2 Воспользуйтесь кнопками   для выбора пункта, а затем нажмите кнопку , чтобы подтвердить выбор.

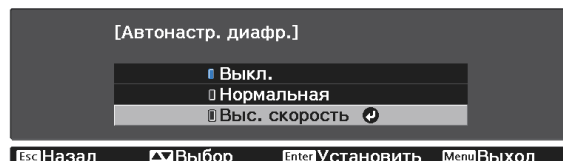



 В зависимости от изображения можно услышать работу Автонастр. диафр., но это не является неисправностью.

Настройка параметра Кадровая интерпол.



Вы можете плавно воспроизводить быстро движущиеся изображения, автоматически генерируя промежуточные кадры между оригинальными кадрами.

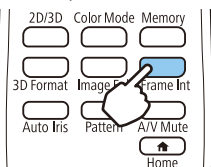

Функция Кадровая интерпол. доступна в следующих случаях.

- При выборе для параметра **Обработка изобр.** значения **Точный.**  **Сигнал – Дополнительно – Обработка изобр.** [стр.70](#)
- Выбран источник HDMI1 или HDMI2.
- При вводе сигналов 2D или 3D (1080p 24 Hz).  [стр.105](#)

1 Нажмите кнопку  .



 Настройку параметров можно выполнить в меню Настройки.
 **Изображен. - Кадровая интерпол.** [стр.69](#)

2 Воспользуйтесь кнопками   для выбора пункта, а затем нажмите кнопку , чтобы подтвердить выбор.

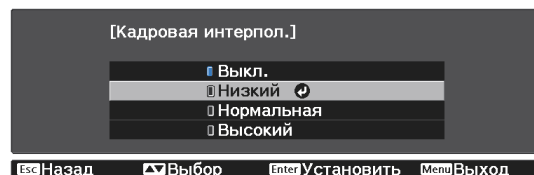

Настройка цвета

Настройка параметра Цвет. температ.

Регулировка общего тона изображения. Отрегулируйте значения параметров, если в изображении слишком сильна синяя, красная и т. п. составляющие.

Нажмите кнопку  для отображения меню в следующем порядке:

Изображен. - Цвет. температ. - Цвет. температ.



Воспользуйтесь кнопками   для регулировки.

Оттенки синего усиливаются при повышении значения, а красного — при его уменьшении.



Нажмите кнопку , чтобы восстановить значения настроек по умолчанию.





Регулировка RGB (Смещение/усиление)

Для улучшения яркости изображения можно отрегулировать темные (Смещение) и яркие участки (Усиление) для цветов R (red – красный), G (green – зеленый) и B (blue – синий).

Нажмите кнопку  для отображения меню в следующем порядке:

Изображен. - Цвет. температ. - Пользовател-ий



Воспользуйтесь кнопками   для выбора пункта, а затем кнопками  , чтобы выполнить настройку. Изображение становится более ярким при перемещении вправо (положительное значение) и темнеет при перемещении влево (отрицательное значение).

Смещение	Если повысить яркость изображения, более отчетливо проявляется градация тонов в темных участках. Если затемнить изображение, оно будет выглядеть более насыщенным, но будет сложнее распознать градацию тонов в темных участках.
Усиление	Если повысить яркость изображения, яркие участки станут белее, а градация тонов пропадет. Если затемнить изображение, более отчетливо проявляется градация тонов в ярких участках.







Нажмите кнопку , чтобы восстановить значения настроек по умолчанию.

Регулировка оттенка, насыщенности и яркости



Можно отрегулировать оттенки, насыщенность и яркость для цветов R (red – красный), G (green – зеленый), B (blue – синий), C (cyan – голубой), M (magenta – пурпурный) и Y (yellow – желтый).

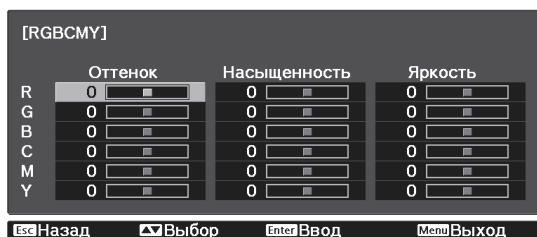

Оттенок	Настройка синего, зеленого или красного общего оттенка изображения.
Насыщенность	Регулировка общей насыщенности изображения.
Яркость	Регулировка общей яркости цвета изображения.

1 Нажмите кнопку  для отображения меню в следующем порядке: **Изображен. - Дополнительно - RGBСМУ.**

2 Воспользуйтесь кнопками  , чтобы выбрать цвет, который необходимо отрегулировать, а затем нажмите кнопку  для подтверждения выбора.



3 Воспользуйтесь кнопками  , чтобы выбрать **Оттенок**, **Насыщенность** или **Яркость**.

4 Воспользуйтесь кнопками   для регулировки.

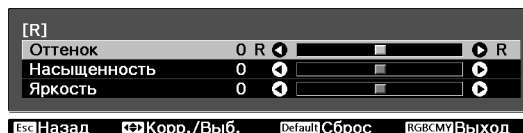

Нажмите , чтобы отрегулировать другой цвет.

Нажмите кнопку , чтобы восстановить значения настроек по умолчанию.

5 Нажмите кнопку , чтобы выйти из меню.

Регулировка гаммы

Можно отрегулировать небольшую разницу расцветки, которая может возникать в связи с использованием разных устройств для отображения изображения.

Ее можно настроить одним из указанных ниже способов.

- Выбор и регулировка корректирующего значения
- Регулировка с помощью графика регулировки гаммы

Выбор и регулировка корректирующего значения

1 Нажмите кнопку  для отображения меню в следующем порядке:
Изображен. – Дополнительно – Гамма

- 2 Кнопками   выберите значение коррекции, а затем нажмите кнопку  для подтверждения выбора.

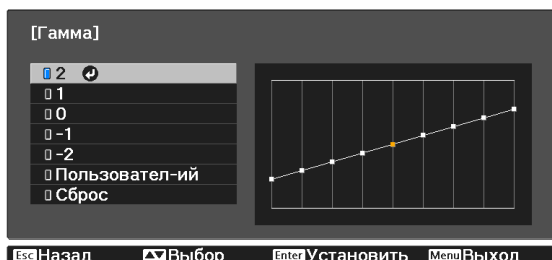

Чем больше значение, тем светлее будут темные участки изображения, однако яркие участки могут казаться бесцветными. Верхняя часть графика регулировки гаммы округляется. Чем меньше значение, тем темнее будут светлые участки изображения. Нижняя часть графика регулировки гаммы округляется.





- Горизонтальная ось графика регулировки гаммы показывает уровень входного сигнала, а вертикальная ось — уровень выходного сигнала.
- Нажмите кнопку **Сброс**, чтобы восстановить значения настроек по умолчанию.



■ Регулировка с помощью графика регулировки гаммы

Выберите точку тона на графике и выполните настройки.

- 1 Нажмите кнопку  для отображения меню в следующем порядке:
Изображен. - Дополнительно - Гамма - Пользовател-ий

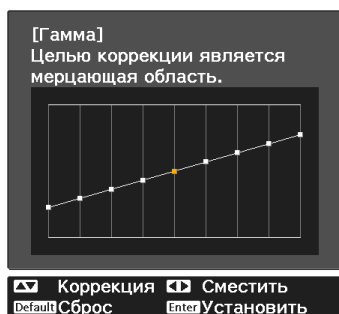
- 2 Кнопками   выберите тон, который необходимо отрегулировать из графика.



- 3 Воспользуйтесь кнопками  , чтобы отрегулировать яркость, а затем нажмите кнопку  для подтверждения выбора.



Просмотр изображения в сохраненном качестве (Функция Память)



Сохранение настроенных значений

Вы можете сохранить регулировочные значения для параметра **Изображен.** в меню Настройка.

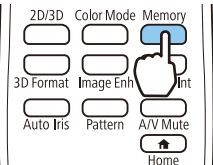

1 Нажмите кнопку , затем произведите настройки параметра **Изображен.**, которые вы хотите сохранить.

2 Нажмите кнопку .

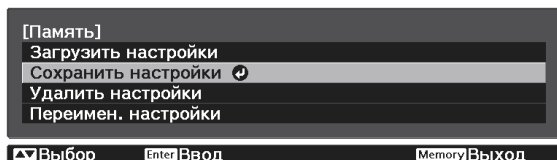

3 Воспользуйтесь кнопками   для выбора **Сохранить настройки**, а затем нажмите кнопку , чтобы подтвердить выбор.



4 Воспользуйтесь кнопками  , чтобы выбрать имя, под которым будут сохранены значения, а затем нажмите кнопку  для подтверждения выбора.

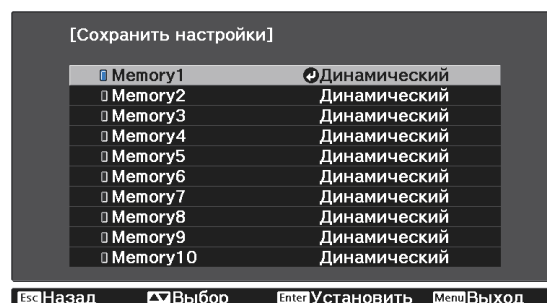



Текущие значения параметров проектора сохраняются в памяти.



Если значок слева от имени памяти станет цвета морской волны, это значит, что память уже была зарегистрирована. Если выбрать зарегистрированную ячейку памяти, появится сообщение с запросом на подтверждение операции перезаписи содержимого ячейки. Если выбрать **Да**, предыдущее содержимое удаляется, и сохраняются текущие значения.

Загрузка, удаление и переименование памяти

Можно загрузить, удалить и переименовать записанную память.

Нажмите кнопку , а затем выберите целевую функцию на экране.

Функция	Описание
Загрузить настройки	Загрузка настроек, сохраненных в памяти. Если выбрать ячейку памяти и нажать кнопку  , настройки, применяемые к текущему изображению, заменяются настройками, сохраненными в памяти.
Удалить настройки	Очистка памяти. Если выбрать имя ячейки памяти и нажать кнопку  , отобразится сообщение. Выберите вариант Да , затем нажмите кнопку  , чтобы удалить выбранную ячейку памяти.

Функция	Описание
<p>Переименование сохраненных значений</p>	<p>Изменение имени ячейки памяти. Выберите имя ячейки памяти, которую нужно изменить, и нажмите кнопку . Введите имя памяти с помощью виртуальной клавиатуры.  стр.78</p> <p>После завершения ввода наведите курсор на команду Finish, затем нажмите кнопку .</p>

Просмотр 3D-изображений

Подготовка к просмотру 3D-изображений

Перед началом просмотра 3D-изображений проверьте следующее:

- Источник выбран как HDMI1 или HDMI2.
- Переключите **Дисплей 3D** в режим **Авто** или **3D**.
Если установлен режим **2D**, нажмите кнопку  на пульте дистанционного управления и переключитесь на режим **Авто** или **3D**. ➔ **Сигнал - Настройка 3D - Дисплей 3D** [стр.70](#)
- Спаривание очков 3D ➔ [стр.46](#)

Данный проектор поддерживает указанные ниже форматы 3D.

- Упаков. кадров
- Слева и справа
- Сверху и снизу

■ Если 3D-изображение не просматривается

Проектор автоматически проецирует 3D-изображения при определении формата 3D.

Некоторые 3D-телепередачи могут не содержать сигналов в формате 3D. В данной ситуации выполните следующие действия для установки формата 3D.

1 Нажмите кнопку  для перевода параметра **Дисплей 3D** в режим **3D**.

Кнопка  переключает параметр **Дисплей 3D** между значениями **Авто**, **3D** и **2D**.

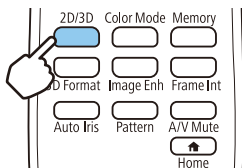

2 Нажмите кнопку  для установки формата 3D на устройстве AV.

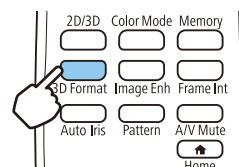



- Если используется устройство или кабель, который не поддерживает 3D-изображение, то в таком случае 3D-проекция не может быть реализована.
- Для получения подробных сведений об установках формата 3D на устройстве AV см. документацию, поставляемую с устройством AV.
- Если формат 3D не был установлен правильно, изображение будет отображаться неправильно, как показано ниже.

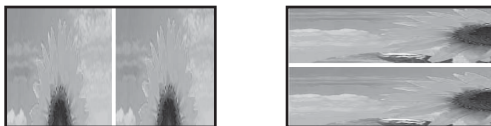

- Если 3D-изображение проецируется неправильно даже при выбранном 3D-формате, время синхронизации для очков 3D можно инвертировать. Выполните инверсию синхронизации с помощью параметра **Инверт. 3D очки**. **Сигнал – Настройка 3D – Инверт. 3D очки** [стр.70](#)
- Восприятие 3D-изображения является индивидуальным.
- В начале проецирования 3D-изображения появляется предупреждение о просмотре таких изображений. Чтобы отключить это предупреждение, установите в пункте **О просмотре 3D** значение **Выкл.** **Сигнал – Настройка 3D – О просмотре 3D** [стр.70](#)
- Во время проецирования 3D-изображения невозможно изменить следующие функции меню Настройки.
Соотношен. сторон (Нормальное фикс.), Невидимая область (Выкл. фикс.)
- Нельзя использовать функцию разделения экрана Split Screen (только для EH-TW5650) при проецировании 3D-видео.
- Отображение 3D-изображений зависит от температуры окружающей среды и продолжительности использования лампы. Не используйте проектор, если изображение проецируется неправильно.

Использование очков 3D

Используйте дополнительные 3D-очки (ELPGS03) для просмотра 3D-изображений. [стр.104](#)



На очках 3D имеются защитные наклейки. Удалите защитные наклейки перед использованием очков.

Зарядка очков 3D

Используйте USB-кабель для зарядки для подключения очков 3D к USB-адаптеру для зарядки (ELPAC01), а затем подключите USB-адаптер к электрической розетке.

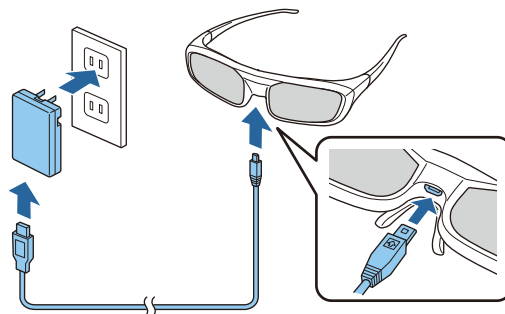



- Вы можете заряжать только 3D-очки ELPGS03.
- Вы можете пользоваться очками в течение примерно трех часов после их зарядки в течение всего лишь трех минут. Полная зарядка занимает 50 минут, после чего можно пользоваться очками примерно в течение 40 часов.
- Вы также можете производить зарядку, подключив 3D-очки к проектору. При использовании проектора для зарядки очков 3D подключите USB-кабель для зарядки к порту USB (тип A) на проекторе (зарядка возможна только при включенном проекторе).

Внимание

- Производите подключение только к сетевой розетке, напряжение в которой соответствует напряжению, указанному на адаптере.
- При использовании кабеля USB обратите внимание на следующие моменты.
 - Не прилагайте чрезмерных усилий при сгибании, скручивании или выдергивании кабеля.
 - Запрещается вносить изменения в конструкцию кабеля.
 - Запрещается прокладывать провода вблизи электронагревателя.
 - Не используйте кабель, если он поврежден.

■ Спаривание очков 3D

Для просмотра 3D-изображения вам необходимо произвести спаривание очков 3D и проектора.

Удерживайте нажатой некоторое время кнопку [Pairing] на очках 3D для запуска процедуры спаривания. Подробная информация об очках 3D, см. Руководство по эксплуатации.



- Спаривание очков 3D, которые еще не использовались, выполняется непосредственно при их включении. Нет необходимости выполнять спаривание очков 3D, с помощью которых уже возможен нормальный просмотр.
- После выполнения спаривания очков 3D в следующий раз их можно будет использовать для просмотра сразу после включения устройств.
- Спаривание очков можно выполнять, находясь в диапазоне трех метров от проектора. При выполнении спаривания очков необходимо оставаться в диапазоне трех метров от проектора. Иначе, спаривание завершилось неудачно.
- Если синхронизация не может быть выполнена в течение 30 секунд, выполнение спаривания будет автоматически отменено. При отмене процесса спаривания просмотр 3D-изображений будет невозможен из-за сбоя в процессе спаривания.

■ Использование очков 3D

1

Включите очки 3D, переместив выключатель [Power] в положение On

Индикатор включится на несколько секунд, затем снова выключится.

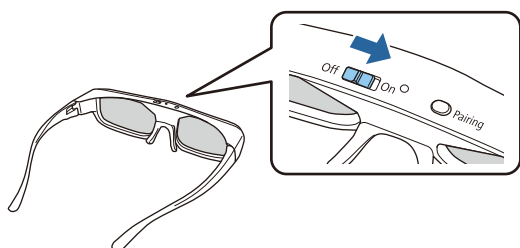

2

Оденьте очки 3D и наслаждайтесь просмотром.



- Закончив пользоваться очками 3D, выключите их, переместив выключатель [Power] в положение Off
- Если очками 3D не пользуются в течение как минимум 30 секунд, они автоматически выключатся. Чтобы снова включить очки 3D, переместите выключатель [Power] в положение Off, а затем снова в положение On

Понимание индикаторов на очках 3D

Состояние очков 3D можно проверить по тому, горит или мигает их индикатор.

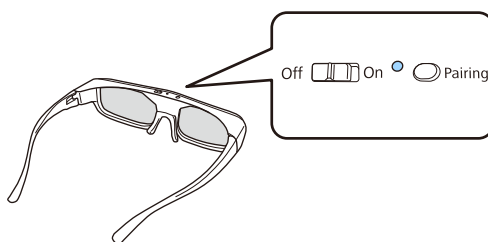

Индикаторы	Состояние
Мигает красным цветом два раза x5	Низкий заряд аккумулятора
Горит красным цветом	Зарядка
Горит зеленым цветом	Зарядка завершена
Поочередно мигает зеленым и красным цветами	Спаривание
Горит зеленым цветом десять секунд, а затем выключается	Питание включено, или сопряжение завершено

Преобразование изображений 2D в 3D



Вы можете конвертировать 2D-изображения, поступающие с HDMI1 или HDMI2, в 3D-изображения.

1 Нажмите кнопку  для настройки параметра **Дисплей 3D** в режим **Авто**.

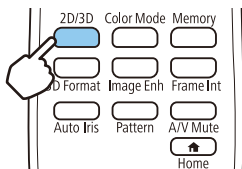
Кнопка  переключает параметр **Дисплей 3D** между значениями **Авто**, **3D** и **2D**.



2 Нажмите кнопку  для отображения меню в следующем порядке: **Сигнал - Настройка 3D - Преобраз. 2D-3D**.

3 Воспользуйтесь кнопками  для выбора уровня 3D-эффекта и затем нажмите кнопку  для подтверждения выбора.

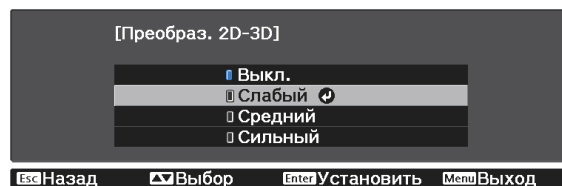

Предупреждения о просмотре 3D-изображений

Обратите внимание на следующие важные моменты, касающиеся просмотра 3D-изображений.

Опасно

Разборка и внесение изменений в конструкцию

- Не разбирайте очки 3D и не вносите изменения в их конструкцию. Это может стать причиной возгорания или искажения изображений при просмотре, в следствии чего ухудшится ваше самочувствие.

Места хранения

- Не оставляйте очки 3D и детали, входящие в комплект поставки, в пределах досягаемости детей. Дети могут случайно проглотить их. В случае проглатывания немедленно обратитесь к врачу.

Нагрев

- Предохраняйте очки 3D от воздействия огня, источников тепла и не оставляйте их без присмотра в местах, подверженных воздействию высоких температур. Перезаряжаемая литиевая батарея, встроенная в это устройство, в результате возгорания или взрыва может стать причиной получения ожогов или возникновения пожара.

Зарядка

- Для зарядки подключите кабель, входящий в комплект поставки, к порту USB, предусмотренному для этого компанией Epson. Не используйте для зарядки другие устройства, так как это может привести к течи, перегреву или взрыву батареи.
- Для зарядки очков 3D используйте только кабель для зарядки, входящий в комплект поставки. В противном случае может произойти течь, возгорание или взрыв.

Предостережение

Очки 3D

- Не роняйте очки 3D и не прилагайте к ним чрезмерных усилий. В случае поломки частей очков возможно травмирование. Храните очки в специальном мягком футляре.
- Внимательно следите за краями оправы, надевая очки 3D. В следствии невнимательности можно повредить оправой глаза.
- Не вставляйте пальцы в движущиеся части очков 3D (например, шарниры). В противном случае можно получить травму.

Предостережение

Использование очков 3D

- Убедитесь в правильности использования очков 3D.
Не надевайте перевернутые очки 3D.
Неправильное отображение изображения для правого и левого глаза может стать причиной ухудшения самочувствия.
- Не надевайте очки, если не просматриваете 3D-изображение.
- Восприятие 3D-изображения является индивидуальным. Прекратите использование функции 3D, если чувствуете себя некомфортно или не видите 3D-изображения.
Дальнейший просмотр 3D-изображений может ухудшить ваше самочувствие.
- Немедленно снимите очки 3D, если они работают неисправно.
Дальнейшее использование очков 3D может привести к травмированию или ухудшению самочувствия.
- Прекратите использование очков 3D в случае покраснения, ощущения боли или зуда ушей, носа или висков.
Дальнейшее использование очков 3D может ухудшить ваше самочувствие.
- Прекратите использование очков 3D, если они вызывают необычную реакцию кожи.
В очень редких случаях краска или другие материалы, используемые для производства очков 3D, могут вызвать аллергическую реакцию.

Предостережение

Время просмотра

- При длительном просмотре 3D-изображений обязательно периодически делайте перерывы.
Длительный просмотр 3D-изображений может вызвать усталость глаз.
Длительность и частота таких перерывов определяются для каждого индивидуально. Если усталость или дискомфорт в глазах не проходит даже после перерыва, немедленно прекратите просмотр.

Предостережение

Просмотр 3D изображений

- Если при просмотре 3D-изображений ощущается усталость глаз или дискомфорт, немедленно прекратите просмотр.
Дальнейший просмотр 3D-изображений может ухудшить ваше самочувствие.
- Обязательно надевайте очки 3D при просмотре 3D-изображений. Не пытайтесь просматривать 3D-изображения без очков 3D.
Это может ухудшить ваше самочувствие.
- Во время использования очков 3D не располагайте поблизости бьющиеся или хрупкие предметы. 3D-изображения могут вызвать произвольные движения тела, в результате которых можно получить травму или повредить находящиеся поблизости предметы.
- Одевайте очки 3D только во время просмотра 3D-изображений. Не ходите в очках 3D. Вы будете видеть все темнее, чем обычно, и можете упасть или получить травму.
- Просматривая 3D-изображения, старайтесь по возможности находиться на одном уровне с экраном. Просмотр 3D-изображений под углом уменьшает эффект 3D и может ухудшить ваше самочувствие в связи с непредусмотренными изменениями цветов.
- Если очки 3D используются в помещении с флуоресцентным или светодиодным освещением, вы можете увидеть вспышки или мигание в помещении. В таком случае уменьшите уровень освещенности до исчезновения мигания, или же полностью выключите свет во время просмотра 3D-изображений. В крайне редких случаях такое мигание может вызвать у некоторых людей эпилептический припадок или потерю сознания. Если во время просмотра 3D-изображений ваше самочувствие ухудшается или вы ощущаете дискомфорт, немедленно прекратите просмотр.
- Во время просмотра 3D-изображений необходимо находиться от экрана на расстоянии, равном троекратной высоте экрана или дальше.
Рекомендуемое расстояние просмотра для 80-дюймового экрана составляет не меньше 3 метров, а для 100-дюймового экрана — не меньше 3,6 метра.
Если сидеть или стоять на расстоянии, меньшем, чем рекомендуемое, могут уставать глаза.

Предостережение

Риск для здоровья

- Людям, чувствительным к свету, страдающим заболеваниями сердца или имеющим плохое самочувствие, не следует пользоваться очками 3D.
В противном случае состояние здоровья может ухудшиться.

Предостережение

Рекомендуемый возраст

- Минимальный рекомендуемый возраст для просмотра 3D-изображений — шесть лет.
- Дети, не достигшие шестилетнего возраста, все еще развиваются, и просмотр 3D-изображений может вызвать осложнения. При возникновении каких-либо сомнений проконсультируйтесь с врачом.
- Дети, просматривающие 3D-изображения в очках 3D, должны обязательно находиться под присмотром взрослых. Часто сложно определить, что ребенок устал или ощущает дискомфорт, что в результате может привести к внезапному ухудшению его самочувствия. Обязательно следите за тем, чтобы глаза ребенка не уставали во время просмотра.

Использование функции Связь HDMI

Функция Связь HDMI

Если к порту HDMI проектора подключено устройство AV, соответствующее стандартам CEC для HDMI, можно выполнять связанные операции, например, связанное включение питания и регулировка громкости системы AV с помощью одного пульта дистанционного управления.



- Если устройство AV соответствует стандартам CEC для HDMI, функцию связи HDMI можно использовать, даже если промежуточная система AV не соответствует таким стандартам.
- Одновременно можно подключить до 3 мультимедийных проигрывателей, отвечающих стандартам HDMI CEC.

Пример подключения



Настройки параметра Связь HDMI

Если параметр **Связь HDMI** имеет значение **Вкл.**, возможно выполнение следующих действий. **Настройки – Связь HDMI – Связь HDMI стр.72**

- Смена входа по каналу связи
Переключение источника сигнала на HDMI при воспроизведении содержимого на подключенном устройстве.
- Работа подключенных устройств
С помощью пульта дистанционного управления проектора можно выполнять такие операции, как воспроизведение, остановка, перемотка вперед, перемотка назад, следующий раздел, предыдущий раздел, пауза, регулировка громкости звука и отключение звука.

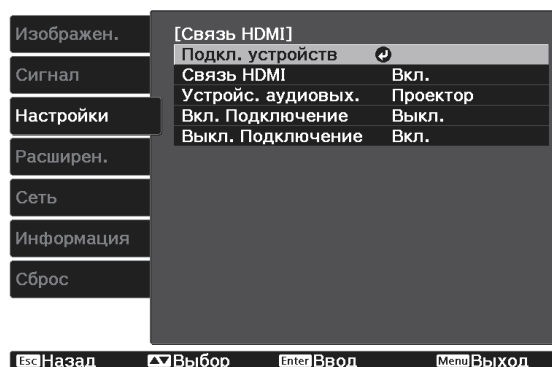

Также можно выбрать следующие функции на экране **Связь HDMI**.

Функция	Описание
Устройс. аудиовых.	Если подключена система AV, в качестве источника выхода звука можно задать динамик проектора или систему AV.
Вкл. Подключение	Если для параметра Вкл. Подключение установлено значение Двунаправл. , операции выполняются в указанном ниже порядке. <ul style="list-style-type: none"> • При включении проектора также включаются подключенные устройства. • Также проектор включается при включении подключенных устройств и воспроизведении содержимого.

Функция	Описание
Выкл. Подключение	<p>Когда для параметра Выкл. Подключение установлено значение Вкл., при выключении проектора также выключаются и подключенные устройства.</p> <ul style="list-style-type: none"> • Данная функция работает только в том случае, если в устройстве включена функция межсистемной связи СЕС. • Обратите внимание на то, что в зависимости от состояния подключенного устройства (например, выполнение записи), оно может не выключиться.



Для использования функции Связь HDMI необходимо настроить подключенное устройство. Дополнительную информацию см. в документации, поставляемой в комплекте с подключенным устройством.

Подключение

Можно проверить подключенные устройства, поддерживающие функцию Связь HDMI, и выбрать то из них, которое будет использоваться для проецирования изображения. Устройства, которыми можно управлять с помощью функции Связь HDMI, выбираются автоматически.

Перед отображением списка подключенных устройств проверьте, что параметр **Связь HDMI** имеет значение **Вкл.** ➔ **Настройки - Связь HDMI - Связь HDMI** [стр.72](#)

1

Нажмите кнопку  и выберите значение **Подкл. устройств.**

Откроется список **Подкл. устройств.**

Устройства, слева от которых расположен значок цвета морской волны, подключены с помощью Связь HDMI.

Если имя устройства определить невозможно, это поле остается пустым.

2

Выберите устройство, которым необходимо управлять с помощью функции Связь HDMI.

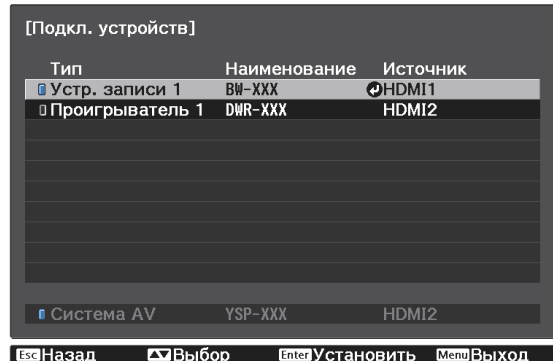

- Если кабель не соответствует стандартам HDMI, данная функция работать не будет.
- Некоторые подключенные устройства или их функции могут работать неправильно, даже если они соответствуют стандартам СЕС для HDMI. Дополнительную информацию см. в документации, поставляемой в комплекте с подключенным устройством.

Воспроизведение данных изображений (показ слайдов)

Совместимые данные

Следующие типы файлов, хранящиеся на устройствах USB, например, картах памяти USB и цифровых камерах, которые подключаются к проектору через порт USB, могут отображаться в формате показа слайдов.

Типы файлов, совместимые с форматом показа слайдов

Тип файла (расширение)	Примечания
.jpg	<ul style="list-style-type: none"> • Изображения, использующие цветовой режим СМΥК, не поддерживаются. • Изображения прогрессивного формата не поддерживаются. • Изображения с разрешением больше 8192 x 8192 не поддерживаются. • В зависимости от характеристик файлов JPEG изображения с большой степенью сжатия могут проецироваться нечетко.

Воспроизведение слайд-шоу

1 Подключите запоминающее устройство USB.

Файлы отображаются в виде эскизов.







Чтобы открыть папку, выберите её и нажмите кнопку .







Если не отображаются эскизы файлов, нажмите кнопку  на пульте дистанционного управления, чтобы переключить источник.

2 Выберите пункт **Слайд-шоу**.

Воспользуйтесь кнопками    , чтобы выбрать **Слайд-шоу** в нижнем правом углу экрана, а затем нажмите кнопку .

Выполняется запуск слайд-шоу.



- Чтобы закрыть слайд-шоу, отключите запоминающее устройство USB.
- Выберите изображение среди эскизов и нажмите кнопку , чтобы увеличить его. Для переключения между изображениями воспользуйтесь кнопками   на пульте дистанционного управления при просмотре увеличенного изображения. Также можно вращать изображение с помощью кнопок  .

Настройки показа слайдов

На экране параметров можно задать порядок отображения файлов и настройки показа слайдов.

- 1 Воспользуйтесь кнопками    , чтобы расположить курсор над папкой, в которой вы желаете изменить настройки, а затем нажмите кнопку .

Отобразится подменю.

- 2 Выберите пункт **Параметр** и нажмите кнопку .

Откроется экран параметров.

- 3 Расположите курсор над элементом, который вы желаете изменить, а затем нажмите кнопку  для настройки параметров каждого элемента.

Параметры описаны в следующей таблице.

Порядок отображения	Можно выбрать сортировку файлов По имени или По дате .
Направление сортировки	Можно выбрать сортировку файлов Возрастание или Убывание .
Непрерывное воспроизведение	Можно указать, следует ли повторять слайд-шоу.
Время переключения экрана	Во время показа слайдов можно указать время отображения одного файла. Время можно задавать в интервале от Нет (0) до 60 секунд. При выборе значения Нет автоматическое воспроизведение выключается.
Эффект	Можно задавать эффекты экрана при смене слайдов.

- 4 Закончив настройку, кнопками     поместите курсор на **ОК** и нажмите кнопку .

Настройки будут применены.

Если вы не хотите применять значения, наведите курсор на команду **Отмена** и нажмите кнопку .



Одновременное проецирование двух изображений (Split Screen) (только для EN-TW5650)

Проецирование с функцией разделения экрана Split Screen

Для одновременного проецирования двух изображений с разных источников можно воспользоваться функцией разделения экрана (HDMI1/HDMI2 и Screen Mirroring).

Проверьте следующее перед началом проецирования в режиме Split Screen.

- Подключите устройства к проектору, используя функцию зеркального отображения экрана Screen Mirroring.  [стр.63](#)
- Убедитесь, что источник выбран как HDMI1 или HDMI2.

- 1 Нажмите кнопку  для отображения меню **Настройки**.
- 2 Выберите пункт **Split Screen**, после чего нажмите кнопку . Изображения с источника HDMI1 или HDMI2 проецируются в левой части экрана, а изображения с источника Screen Mirroring проецируются в правой части экрана.



3D-изображение не может быть выведено в режиме разделенного экрана.

Изменение настроек функции Split Screen

Нажимая на кнопку  в процессе проецирования в режиме разделенного экрана, вы можете изменить настройки функции разделения экрана Split Screen.

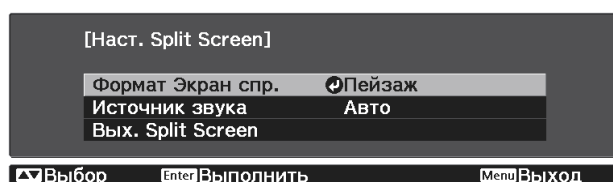

Параметры описаны в следующей таблице.

Формат Экран спр.	Выбор ориентации и размера изображения, выдаваемого с помощью функции Screen Mirroring.
Источник звука	Выбор источника для вывода звука. Если выбран Экран слева , звук выдается от источника HDMI1 или HDMI2. Если выбран Экран справа , звук выдается от источника Screen Mirroring.
Вых. Split Screen	Выход из режима разделенного экрана.

Выход из режима Split Screen

Для выхода из функции разделения экрана нажмите кнопку .

Проецирование через беспроводную ЛВС

Вы можете проецировать изображения со смартфонов, планшетов и ПК через беспроводную локальную сеть.

Для проецирования через беспроводную локальную сеть необходимо заранее произвести настройки беспроводного соединения проектора и подключаемого устройства. Нет необходимости устанавливать модуль беспроводной ЛВС, так как данный проектор оснащен им.



Используйте приложение Epson iProjection для проецирования через беспроводную ЛВС. Можно бесплатно скачать Epson iProjection одним из предлагаемых ниже способов, однако все расходы, связанные с передачей данных, несет пользователь.

- Скачайте приложение Epson iProjection (для Windows или Mac) с указанного веб-сайта.
<http://www.epson.com/>
- Скачайте Epson iProjection (iOS или Android) из App Store или Google Play.

Выбор сетевых настроек проектора

Перед тем как выполнить проецирование по беспроводной сети, необходимо выбрать настройки сети для проектора.

- 1 Нажмите кнопку  для отображения меню в следующем порядке: **Сеть - Пит. беспровод. ЛВС.**

- 2 С помощью кнопок   выберите **Вкл.**, а затем нажмите кнопку .

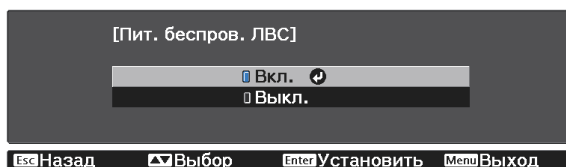







- 3 Выберите пункт **Конфигурации сети** и нажмите кнопку .



4 Выберите меню **Основные** и произведите необходимые настройки.

- **Имя проектора:** позволяет ввести имя длиной до 16 буквенно-цифровых символов для идентификации проектора в сети.
- **Пароль Remote:** При управлении проектором с помощью смартфона или планшета введите пароль длиной до 8 буквенно-цифровых символов для доступа к проектору.
- **Показ. данные ЛВС:** позволяет установить формат отображения информации о настройках сети проектора.

 Для ввода имени, пароля и ключевого слова воспользуйтесь экранной клавиатурой. Нажмите кнопки     на пульте дистанционного управления, чтобы выделить символы, и затем нажмите кнопку  для их ввода.

5 Выберите пункт **Беспроводная ЛВС** и затем нажмите кнопку .

6 Выберите параметр **Режим соединения.**

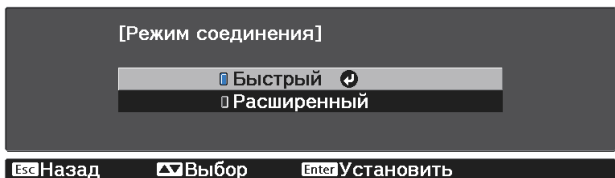

- **Быстрый:** обеспечивает быстрое соединение с одним смартфоном, планшетом или ПК. При выборе **Быстрый** перейдите к шагу 10.
- **Расширенный:** обеспечивает соединение с несколькими смартфонами, планшетами или ПК через точку доступа беспроводной сети. При выборе **Расширенный** перейдите к шагу 7.

При переключении режима соединения следуйте инструкциям на экране, чтобы сохранить настройки. После сохранения настроек появляется меню **Сеть**.

7 Выберите **Конфигурации сети - Беспроводная ЛВС - Поиск точки доступа**, чтобы выбрать точку доступа, к которой необходимо подключиться.

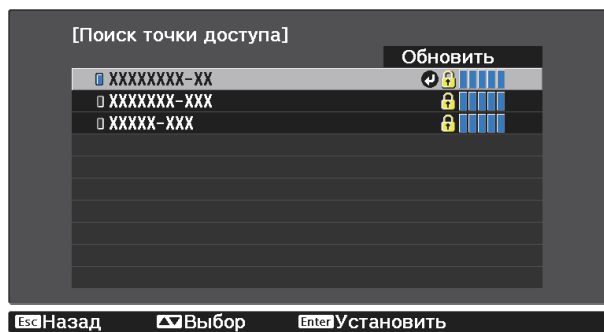

8 Если требуется ввести сетевое имя SSID вручную, выберите **SSID** для ввода SSID.

- 9 Назначьте проектору нужный IP-адрес.
- Если сеть назначает адреса автоматически, выберите параметр **Настройки IP**, чтобы установить для параметра **DHCP** значение **Вкл.**
 - Если адреса нужно ввести вручную, выберите параметр **Настройки IP**, чтобы установить для параметра **DHCP** значение **Выкл.**, и введите необходимые значения параметров проектора **Адрес IP**, **Маска подсети** и **Адрес шлюза**.



- 10 После завершения выбора настроек выберите параметр **Готово** и следуйте инструкциям на экране, чтобы сохранить настройки и выйти из меню.

- 11 Нажмите кнопку  на пульте дистанционного управления. Настройки беспроводной сети завершены, когда на экране режима ожидания ЛВС появится правильный IP-адрес.

После завершения настройки беспроводного соединения проектора необходимо произвести настройки беспроводного соединения на подключаемом устройстве. Затем запустите сетевую программу, чтобы передать изображения на свой проектор по беспроводной сети.



Чтобы не показывать SSID и IP-адрес на экране режима ожидания ЛВС или главном экране, установите для параметров **Дисплей SSID** и **Отображение IP-адреса** значение **Выкл.** **Сеть – Конфигурации сети – Беспроводная ЛВС** [стр.76](#)

Выбор настроек беспроводной сети компьютера

Перед присоединением проектора выберите правильную беспроводную сеть на компьютере.

Выбор настроек беспроводной сети в Windows

- 1 Для получения доступа к программному обеспечению модуля беспроводной связи дважды нажмите пиктограмму сети на панели задач Windows.
- 2 Если соединение выполняется в режиме "Расширенный", выберите сетевое имя (SSID) для сети, к которой присоединяется проектор.
- 3 Нажмите пункт **Подключиться**.

■ Выбор настроек беспроводной сети на компьютере Mac

- 1 Нажмите пиктограмму AirPort на панели меню в верхней части экрана.
- 2 Если соединение выполняется в режиме "Расширенный", убедитесь, что функция AirPort включена и выберите сетевое имя (SSID) для сети, к которой подключается проектор.

Настройка безопасности беспроводной сети

Безопасность проектора при использовании беспроводной сети можно настроить. Настройте один из следующих вариантов защиты для соответствующих настроек сети:

- Защита WPA2
- Защита WPA/WPA2

- 1 Нажмите кнопку  для отображения меню в следующем порядке: **Сеть - Конфигурации сети - Безопасность**.

- 2 Выберите настройки безопасности, соответствующие настройкам сети.

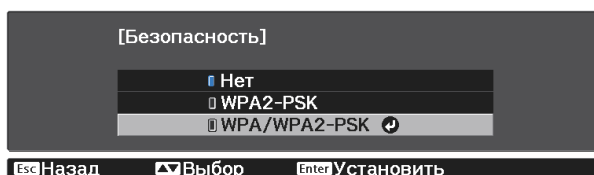

- 3 После завершения настроек выберите параметр **Готово** и следуйте инструкциям на экране, чтобы сохранить настройки и выйти из меню.

Подключение мобильного устройства с использованием QR-кода





После настройки параметров беспроводной ЛВС для проектора можно с помощью приложения Epson iProjection (версии V1.3.0 или более поздней) отсканировать QR-код, отображающийся на проекционном экране, для подключения мобильных устройств, например, смартфонов и планшетов.



При использовании Epson iProjection в режиме подключения **Быстрый** рекомендуется выполнить настройки безопасности.  [стр.61](#)

- 1 Нажмите кнопку  для отображения QR-кода.



- Нажав кнопку , можно также отобразить QR-код с главного экрана.  [стр.26](#)
- Если QR-код не отображается, выберите для параметра **Показ. данные ЛВС** значение **Тексти QR-код** в меню **Сеть**.  **Сеть - Конфигурации сети - Основные - Показ. данные ЛВС** [стр.78](#)
- Для скрытия QR-кода нажмите кнопку .

2

Запустите программу Epson iProjection на вашем смартфоне или планшете.

3

Отсканируйте QR-код с помощью приложения Epson iProjection.

Отсканируйте код, расположившись прямо перед экраном так, чтобы изображение кода совпало с рамкой QR-кода в приложении на смартфоне или планшете. При нахождении вдалеке от экрана код может не считаться.

Когда будет установлено соединение, выберите меню **Contents** в  и выберите файл, который требуется проецировать.



Проецирование с использованием функции Screen Mirroring

Изображение можно передавать на проектор с мобильных устройств, таких как ноутбуки, смартфоны и планшеты, используя технологию Miracast.

Если устройство поддерживает Miracast, установка дополнительного программного обеспечения не требуется. При использовании компьютера с ОС Windows удостоверьтесь в наличии адаптера, необходимого для подключения посредством Miracast.

При использовании функции зеркального отображения экрана Screen Mirroring существуют следующие ограничения.

- Невозможно проецировать чересстрочные изображения.
- Невозможно воспроизводить многоканальный звук с тремя каналами (канал 3).
- Невозможно проецировать изображения с разрешением выше 1920 × 1080 и частотой кадров выше 30 к/с.
- Невозможно воспроизводить трехмерное видео.
- С некоторых устройств невозможно передавать материалы, защищенные авторским правом, посредством Miracast.
- Звук и соединение с аудиоустройствами Bluetooth могут быть потеряны по причине интерференции радиоволн.
- Звук можно также выводить от источника Screen Mirroring, даже при проецировании изображений не с источника Screen Mirroring.
- Не изменяйте параметр **Наст. Screen Mirroring** во время проецирования посредством Screen Mirroring. Это может привести к разрыву соединения с проектором, и повторное подключение может занять некоторое время.
- При проецировании посредством Screen Mirroring не выключайте проектор при помощи выключателя питания.



Большинство мобильных устройств с ОС Android и Windows 8.1 или более поздней версии поддерживают технологию Miracast. Поддержка технологии Miracast зависит от конкретного мобильного устройства. Детальную информацию см. в руководстве к устройству.

Выбор настроек функции Screen Mirroring

Чтобы проецировать изображения с мобильного устройства, выберите на проекторе пункт **Наст. Screen Mirroring**.

1 Нажмите кнопку  для отображения меню в следующем порядке: **Сеть - Screen Mirroring**.

2 С помощью кнопок   выберите **Вкл.**, а затем нажмите кнопку .

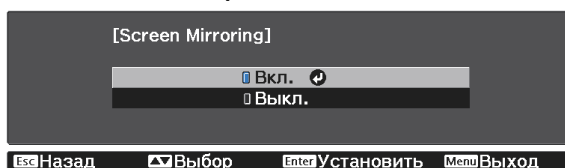

3

Выберите пункт **Наст. Screen Mirroring** и затем нажмите кнопку .



4

Выберите необходимое **Имя дисплея**.

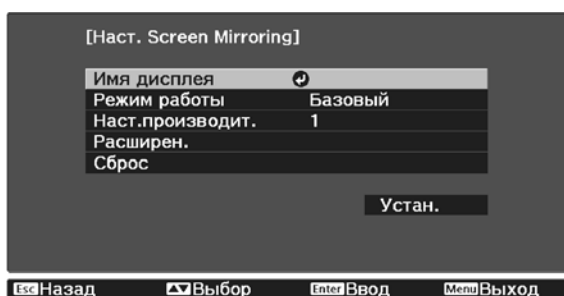

5

Установите **Режим работы**.

- **Основные:** подключение с использованием основных настроек.
- **Расширенный:** этот режим позволяет настроить дополнительные параметры подключения.

6

Выберите необходимое значение параметра **Наст.производит.**

Выберите низкое значение для увеличения качества и высокое значение для увеличения скорости.

7

Если выбран **Расширенный** режим, настройте параметры **Расширен.**

- **Прерыв. Соединения:** выберите для этого параметра значение **Вкл.**, чтобы позволить другим пользователям переключать экран при проецировании в режиме Screen Mirroring, или выберите значение **Выкл.**, чтобы запретить переключение экрана.
- **Канал:** выбор беспроводного канала, используемого в режиме Screen Mirroring.

8

После завершения выбора настроек выберите параметр **Установить** и следуйте инструкциям на экране, чтобы сохранить настройки и выйти из меню.

Проецирование в Windows 10

Можно настроить параметры беспроводного проецирования изображений с компьютера. В случае подключения с использованием функции Screen Mirroring можно воспроизводить звук через систему динамиков проектора.

1

Для этого выберите на проекторе пункт меню **Наст. Screen Mirroring**.

2 Нажмите кнопку  на пульте дистанционного управления, чтобы включить источник Screen Mirroring.

Откроется экран ожидания функции Screen Mirroring.

3 Вызовите **Центр уведомлений**, а затем выберите пункт **Подключиться**.

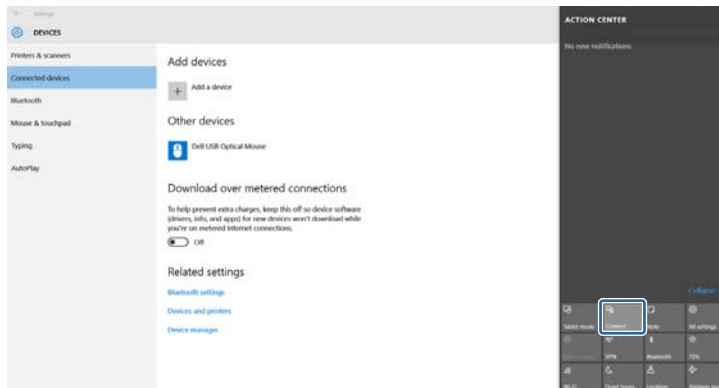

Появляется список доступных устройств.

4 Выберите имя дисплея проектора из списка.

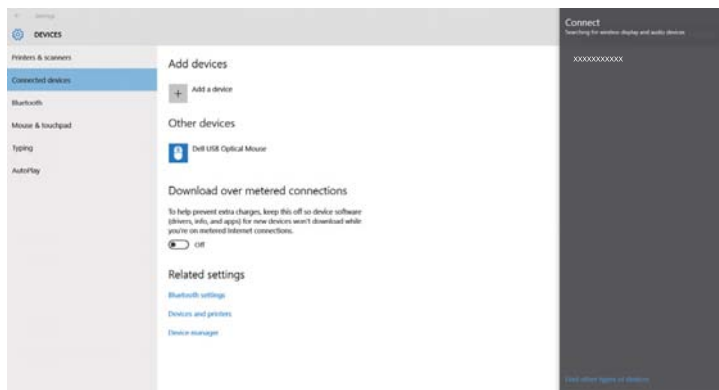

5 Если на компьютере появляется экран для ввода PIN-кода, введите PIN-код, отображаемый на экране ожидания функции Screen Mirroring или в нижнем правом углу проецируемого изображения.

Проектор отображает изображение с компьютера.



Установление соединения может занять некоторое время. Во время попытки соединения не отсоединяйте кабель питания проектора. Это действие может прекратить работу устройства или привести к его неправильной работе.

Проецирование в Windows 8.1

В ОС Windows 8.1 можно настроить компьютер для беспроводного проецирования с помощью чудо-кнопок. В случае подключения с использованием функции Screen Mirroring можно воспроизводить звук через систему динамиков проектора.

1 Для этого выберите на проекторе пункт меню **Наст. Screen Mirroring**.

2 Нажмите кнопку  на пульте дистанционного управления, чтобы включить источник Screen Mirroring.

Откроется экран ожидания функции Screen Mirroring.

3 Выберите на компьютере **Устройства** из чудо-кнопок и выберите вариант **Проецировать**.

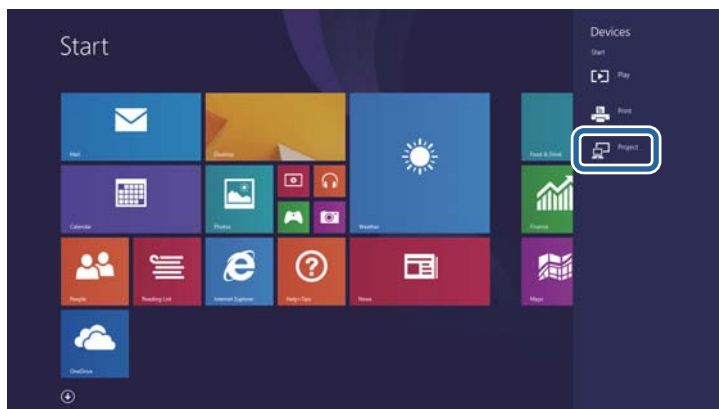

4 Выберите **Добавить беспроводной дисплей**.



Появляется список доступных устройств.

5 Выберите имя дисплея проектора из списка.

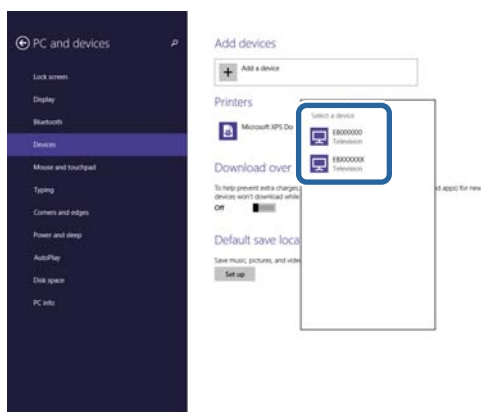

- 6 Если на компьютере появляется экран для ввода PIN-кода, введите PIN-код, отображаемый на экране ожидания функции Screen Mirroring или в нижнем правом углу проецируемого изображения.

Проектор отображает изображение с компьютера.



Установление соединения может занять некоторое время. Во время попытки соединения не отсоединяйте кабель питания проектора. Это действие может прекратить работу устройства или привести к его неправильной работе.

Проецирование с использованием функции Miracast

Если мобильное устройство, например смартфон, поддерживает технологию Miracast, можно подключить его к проектору без проводов и проецировать изображения.

В случае подключения с использованием функции Screen Mirroring можно воспроизводить звук через систему динамиков проектора.

- 1 Для этого выберите на проекторе пункт меню **Наст. Screen Mirroring**.
- 2 Нажмите кнопку  на пульте дистанционного управления, чтобы включить источник Screen Mirroring.
Появляется экран ожидания функции зеркального отображения экрана.
- 3 Для поиска проектора воспользуйтесь на мобильном устройстве функцией Miracast.
Появляется список доступных устройств.
- 4 Выберите имя дисплея проектора из списка.
- 5 Если на мобильном устройстве появляется экран для ввода PIN-кода, введите PIN-код, отображаемый на экране ожидания функции Screen Mirroring или в нижнем правом углу проецируемого изображения.

Проектор отобразит изображение с мобильного устройства.



Установление соединения может занять некоторое время. Во время попытки соединения не отсоединяйте кабель питания проектора. Это действие может прекратить работу устройства или привести к его неправильной работе.

В зависимости от мобильного устройства во время соединения может понадобиться удалить устройство. Следуйте инструкциям на экране устройства.

Функции меню Настройки

Операции меню Настройки



В меню Настройки можно регулировать и настраивать значения параметров "Сигнал", "Изображение", "Входной сигнал" и пр.

1 Нажмите кнопку .

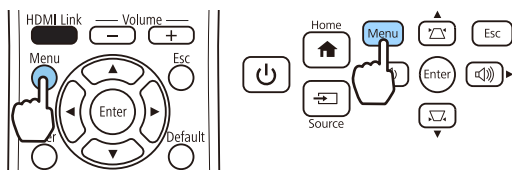
Пульт дистанционного управления Панель управления



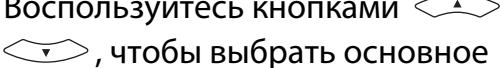

Отображается меню Настройки.

2 Воспользуйтесь кнопками , чтобы выбрать основное меню слева, а затем нажмите кнопку  для подтверждения выбора.

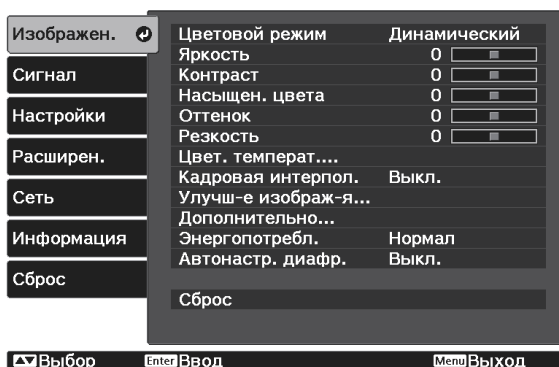
После выбора основного меню слева будет изменено меню нижнего уровня справа.

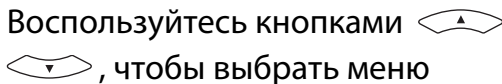

Линия внизу служит указателем операций.

3 Воспользуйтесь кнопками , чтобы выбрать меню нижнего уровня справа, а затем нажмите кнопку  для подтверждения выбора.

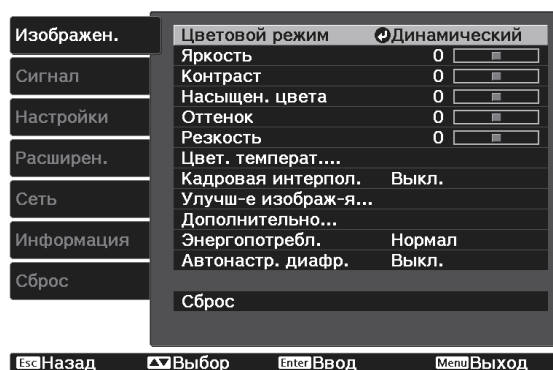

Появится окно настройки выбранной функции.



4 Отрегулируйте параметры с помощью кнопок .

Пример. Панель регулировки

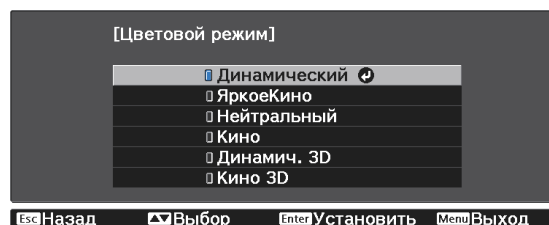

Пример. Варианты выбора



Нажмите кнопку  на пункте со значком , чтобы перейти к экрану выбора этого пункта.

Нажмите кнопку , чтобы вернуться на предыдущий уровень.

5 Нажмите кнопку  , чтобы выйти из меню.



Для пунктов, настроенных с помощью панели регулировки, например, для уровня яркости, можно нажать кнопку  при открытом экране регулировки, чтобы восстановить значения по умолчанию.

Таблица меню Настройки

При отсутствии входного сигнала изображения невозможно отрегулировать пункты **Изображен.** или **Сигнал** в меню Настройка. Обратите внимание на то, что отображение пунктов меню для параметров **Изображен.**, **Сигнал** и **Информация** зависит от того, какой сигнал изображения проецируется.

Меню Изображен.

Функция	Меню/Настройки		Описание
Цветовой режим	Динамический, Яркое Кино, Нейтральный, Кино, Динамич. 3D, Кино 3D		Выбор цветового режима на основании окружающей обстановки и проецируемого изображения.  стр.35
Яркость			Регулировка яркости слишком темного изображения.
Контраст			Регулировка контраста между светлыми и темными участками изображения. При повышении контраста изображения становятся более естественными.
Насыщен. цвета			Регулировка насыщенности цвета изображений.
Оттенок			Регулировка оттенков изображений.
Резкость			Регулировки резкости изображения.
Цвет. температур.	Цвет. температур.		Регулировка оттенков изображений. На изображении преобладают синие оттенки при высоких значениях, красные — при низких.
	Пользовательский		Регулировка смещения и усиления для цветов R, G и B.
Кадровая интерпол.*1	Выкл., Слабый, Нормальный, Сильный		(Данную функцию можно установить только при выборе для параметра Обработка изобр. значения Точный.) Регулировка уровня плавности изображения.

Функция	Меню/Настройки		Описание
Улучш-е изобр- раж-я* ²	Предуст.реж. изобр.	Выкл., от Предуст ре- жим 1 до Предуст ре- жим 5	Выберите заранее подготовленные на- стройки в качестве настроек для пара- метров Шумоподавление , Шумопо- давление MPEG и Подчерк. деталей .
	Шумоподавление		(Данную функцию можно установить только при выборе для параметра Об- работка изобр. значения Точный .) Сглаживает неровные изображения.
	Шумоподав. MPEG		Сглаживает неровные изображения в формате MPEG.
	Подчерк. деталей		Создает изображение с более вырази- тельными текстурами и материальным ощу- щением.
Дополнитель- но	Гамма	2,1,0,-1,-2	Выполнение регулировки гаммы. Мож- но выбрать нескорректированное зна- чение или настроить гамму с отображе- нием графика. стр.40
		Пользовател-ий* ³	
		Сброс	
	RGBCMY	R/G/B/C/M/Y	Оттенок, На- сыщенность, Яркость
EPSON Super White	Вкл., Выкл.	(Данная функция доступна только при получении входного сигнала с порта HDMI1 или HDMI2.) Выберите значение Вкл. , если на изоб- ражении наблюдается яркая передерж- ка белого. Если выбрано значение Вкл. , настройки параметра Видеодиапазон HDMI неактивны.	
Энергопо- требл.	Нормал, ECO		Предусмотрено задание одного из двух значений уровня яркости лампы. Выберите ECO , если проецируемые из- ображения слишком яркие. Если вы- брать ECO , энергопотребление во вре- мя проецирования сокращается, благо- даря чему уменьшается шум вращения вентилятора.
Автонастр. диафр.	Выкл., Нормальная, Выс. скорость		Можно изменить отслеживание на- стройки светимости на предмет изме- нения яркости отображаемого изобра- жения. стр.37
Сброс	Да, Нет		Сброс регулируемых значений на- строек параметра Изображен. , задан- ных в текущем Цветовой режим до зна- чений по умолчанию.







*1 Отображается только при подаче сигнала изображения HDMI1 или HDMI2.

*2 Отображается только для источников HDMI1, HDMI2, PC и Screen Mirroring.

*3 Настройки сохраняются для каждого источника и каждого параметра Цветовой режим.

Меню Сигнал

Меню Сигнал нельзя настроить при подаче сигнала изображения через USB или LAN.

Функция	Меню/Настройки		Описание
Настройка 3D*1	Дисплей 3D	Авто, 3D, 2D	Для просмотра 3D-изображений установите значение Авто или 3D .  стр.44
	Формат 3D	Слева и справа, Сверху и снизу	Установка формата 3D для входного сигнала.
	Преобраз. 2D-3D	Выкл., Слабый, Средний, Сильный	Преобразование изображений 2D в 3D.
	Глубина 3D	От -10 до 10	Установка глубины 3D-изображения.
	Диагональ экрана	От 60 до 300	Установка размера проецируемого 3D-изображения. Путем сравнения с действительным размером можно добиться оптимального 3D-эффекта.
	Яркость 3D	Низкий, Средний, Высокий	Установка яркости 3D-изображения.
	Инверт. 3D очки	Да, Нет	Поворачивает время синхронизации левого/правого затвора очков 3D и левого/правого изображения. Включите данную функцию, если эффект 3D отображается неправильно.
	О просмотре 3D	Вкл., Выкл.	Включение и выключение уведомления, отображаемого при просмотре 3D-содержимого.
Соотношен. сторон*2	Авто*1, Нормальная, Полное*3, Увеличенное*3	Выбор режима соотношения сторон.  стр.36	
Трекинг*2 *3	Изменяется в зависимости от входного сигнала.	Регулировка компьютерных изображений при появлении на них вертикальных полос.	
Синхронизация*2 *3	От 0 до 31	Регулировка мерцающих и нерезких компьютерных изображений или изображений с помехами. <ul style="list-style-type: none"> В результате регулировки параметров Яркость, Контраст или Резкость может появиться мерцание или размытость. Регулируя параметр Синхронизация после регулировки параметра Трекинг, вы можете создать более яркое изображение. 	
Позиция*2 *3	   	Регулировка позиции экрана в направлениях вверх, вниз, влево и вправо для обеспечения проецирования всего изображения в случае отсутствия его части.	
Автонастройка*3	Вкл., Выкл.	Определяет, следует ли выполнять автоматическую регулировку изображения при переключении источника входного сигнала. При использовании этой функции параметры Трекинг, Позиция, Синхронизация устанавливаются автоматически.	

Функция	Меню/Настройки		Описание
Невидимая область *2	Авто *1, Выкл., 4%, 8%		Изменение формата выходного изображения (диапазон проецируемого изображения). <ul style="list-style-type: none"> • Выкл., 4%, 8%: установка диапазона изображения. Значение Выкл. проецирует все диапазоны. В зависимости от сигнала изображения, в верхней и нижней части изображения могут наблюдаться помехи. • Авто: автоматическая установка на Выкл. или 8% в зависимости от входного сигнала.
Дополнительно	Видеодиапазон HDMI*1 *2	Авто, Нормальный, Увеличенный	(Можно установить, только если для параметра EPSON Super White выбрано значение Выкл.) При выборе значения Авто уровень входного видеосигнала DVD на портHDMI1 или HDMI2 определяется и устанавливается автоматически. Если при выборе значения Авто наблюдается недостаточная или чрезмерная выдержка, сопоставьте уровень видео проектора с соответствующим уровнем DVD-проигрывателя. Для проигрывателя DVD можно выбрать значение "Нормальный" или "Увеличенный".
	Обработка изобр.*1 *3 *4	Точный, Быстрый	Уменьшение времени отклика изображений, проецируемых с большой скоростью, например в играх.
Сброс	Да, Нет		Сброс всех установок Сигнал , кроме Диагональ экрана, О просмотре 3D и Соотношен. сторон.

*1 Отображается только при подаче сигнала изображения HDMI1 или HDMI2.

*2 Настройки сохраняются для каждого типа источника входа или сигнала.

*3 Отображается, только если на входе используется сигнал изображения PC.

*4 Отображается только при подаче сигнала изображения Screen Mirroring.

■ Меню Настройки

Функция	Меню/Настройки			Описание
Корр-ия трапеции	Гор/вер.искаж.	Верт. искажение	От -60 до 60	Коррекция искажений изображения по вертикали. 🖱️ стр.31
		Гориз. искажение	От -60 до 60	Коррекция искажений изображения по горизонтали. 🖱️ стр.31
		Верт. автокоррекция (только для EH-TW5650/ EH-TW5600)	Вкл., Выкл.	Включение и выключение функции Верт. автокоррекция. 🖱️ стр.31
		Рег.гориз.трап.иск.	Вкл., Выкл.	Включение или выключение функции Рег.гориз.трап.иск. 🖱️ стр.31
	Quick Corner	-		Выберите и отрегулируйте четыре угла проецируемого изображения. 🖱️ стр.32

Функция	Меню/Настройки		Описание
Split Screen (только для EH-TW5650)	-		Экран делится пополам, и выводятся изображения от источника HDMI и источника Screen Mirroring.
Громкость	От 0 до 20		Корректировка громкости звука.
Связь HDMI	Подкл. устройств	-	Отображает список устройств, подсоединенных через порт HDMI1 или HDMI2.
	Связь HDMI	Вкл., Выкл.	Включение или выключение функции Связь HDMI.
	Устройс. аудиовых.	Проектор, Система AV	Если подключена система AV, в качестве источника выхода звука можно задать динамик проектора или системы AV.
	Вкл. Подключение	Выкл., Двухнаправл., Устр. -> PJ, PJ -> Устр.	Установка функции связи при включении питания. <ul style="list-style-type: none"> • При установке функции связи для включения питания проектора при выполнении операций на подключенном устройстве выберите Двухнаправл. или Устр. -> PJ. • При установке функции связи для включения питания подключенного устройства при включении проектора выберите Двухнаправл. или PJ -> Устр.
	Выкл. Подключение	Вкл., Выкл.	Определение, выключать ли подключенные устройства при включении проектора.
Bluetooth	Поиск устр. Bluetooth	-	Производит поиск всех доступных устройств Bluetooth и отображает их в виде списка.
	Ауд. Bluetooth	Вкл., Выкл.	Включение или выключение вывода звука с аудиоустройств, поддерживающих технологию Bluetooth. Настройка не может быть произведена в следующих случаях. <ul style="list-style-type: none"> • Когда источником входного сигнала является LAN • Когда для параметра Устройс. аудиовых. установлено значение Система AV в меню Связь HDMI
	Подключен. устр-во	-	Отображение данных о подключенном Bluetooth-устройстве.

Функция	Меню/Настройки		Описание
Настройка блокировки	Защита от детей	Вкл., Выкл.	<p>Блокировка кнопки  на панели управления проектора для предотвращения случайного включения проектора детьми. Чтобы включить заблокированный проектор, необходимо удерживать кнопку  приблизительно три секунды. Вы можете выключить устройство с помощью кнопки  или выполнить операции с помощью пульта дистанционного управления в обычном режиме.</p> <p>При внесении изменений данная настройка включается после включения проектора и завершения процесса охлаждения.</p> <p>Обратите внимание на то, что даже при установке для параметра Защита от детей значения Вкл. проектор все равно будет включаться при подсоединении кабеля питания, если для параметра Direct Power On установлено значение Вкл.</p>
	Блокир. управл.	Полн. блок-ка, Част. блок-ка, Выкл.	<p>Полн. блок-ка: отключение всех кнопок проектора.</p> <p>Част. блок-ка: отключение всех кнопок проектора за исключением кнопки .</p> <p> отображается на экране при нажатии кнопок, когда проектор заблокирован. Для снятия блокировки нажмите и удерживайте кнопку  на панели управления не меньше 7 секунд.</p> <p>При внесении изменений данная настройка включается после закрытия меню Настройки.</p>
Польз. кнопка	Точный/Быстрый, Преобраз. 2D-3D, Режим яркости, Информация, Показать QR-код (только для EH-TW5650)		<p>Выберите пункт меню Настройка, который будет назначен кнопке  на пульте дистанционного управления.  при нажатии этой кнопки откроется назначенное меню выбора/регулировки, благодаря чему настройку и регулировку можно выполнить одним касанием.</p>

Функция	Меню/Настройки		Описание
Память	Загрузить настройки	с Memory1 по Memory10	Загрузка настроек, сохраненных с помощью функции Сохранить настройки, для регулировки изображения.
	Сохранить настройки	с Memory1 по Memory10	Сохранение установок, произведенных в меню Изображен. , в памяти.
	Удалить настройки	с Memory1 по Memory10	Очистка памяти.
	Переимен. настройки	с Memory1 по Memory10, По умолчанию, DVD, VCR, SDTV, HDTV, Кино, Спорт, Music, Anime, Игра, Пользовател-ий	Переименование сохраненных значений.
Сброс	Да, Нет		Сброс всех Настройки , за исключением Устройс. аудиовых. , Вкл. Подключение , Выкл. Подключение , Польз. кнопка и Память .

■ Меню Расширен.

Функция	Меню/Настройки		Описание
Главный экран	Авт.От-обр.Глав.экр.	Вкл., Выкл.	Включение автоматического отображения главного экрана при включении проектора. Главный экран не отображается, если выбранный источник выдает сигнал изображения при включении проектора.
	Пользов. функция 1	Энергопотребл., Автонастр. диафр., Корр-ия трапеции, Информация	Выберите функцию, назначенную для главного экрана.
	Пользов. функция 2		
Дисплей	Сообщение	Вкл., Выкл.	<p>Определяет, нужно ли отображать следующие сообщения (Вкл. или Выкл.).</p> <ul style="list-style-type: none"> • Названия элементов для сигналов изображений, цветовых режимов и соотношений сторон. • Повышение внутренней температуры при отсутствии входного сигнала изображения или при обнаружении неподдерживаемого сигнала.
	Фон	Черный, Синий, Логотип	Выбор состояния экрана при отсутствии входного сигнала изображения.
	Экран загрузки	Вкл., Выкл.	Определение, нужно ли показывать экран загрузки при начале проецирования (Вкл. или Выкл.). При внесении изменений данная настройка включается после выключения проектора и завершения процесса охлаждения.
Проецирование	Переднее, Переднепот., Заднее, Заднепотол.		Измените данную настройку в зависимости от того, как установлен проектор.

Функция	Меню/Настройки		Описание
Управление	Direct Power On	Вкл., Выкл.	Проектор можно настроить так, чтобы проецирование начиналось сразу после подключения кабеля питания, без нажатия каких-либо кнопок. Обратите внимание на то, что если выбрать значение Вкл. , проецирование начнется при восстановлении подачи питания после временного отсутствия электричества или других сбоев электросети, даже если кабель питания постоянно подключен к проектору.
	Спящий режим	Вкл., Выкл.	Если в течение установленного времени отсутствует входной сигнал или закрыта крышка объектива при включенном питании, проектор автоматически выключается и переходит в режим ожидания. Для начала проецирования в спящем режиме нажмите кнопку  на пульте дистанционного управления или панели управления.
	Время спящего реж.	От 1 до 30	Настройка времени включения Спящий режим .
	Освещение	Вкл., Выкл.	Установите значение Выкл. , если свет индикаторов панели управления мешает вам просматривать фильм в темном помещении.
	Высотный режим	Вкл., Выкл.	Установите значение Вкл. , если проектор используется на высоте более 1500 метров.
	Автопоиск источн.	Вкл., Выкл.	Устанавливается значение Вкл. , чтобы автоматически обнаруживать входной сигнал и проецировать изображения там, где сигнал отсутствует.
Режим ожидания (только для EH-TW5650)	Связь откл., Связь вкл.		Значение Связь вкл. указывает на то, что проектор можно контролировать по сети, когда он находится в режиме ожидания.
Язык	-		Выбор языка отображения.
Сброс	Да, Нет		Сброс всех настроек Расширен. , за исключением значений параметров Проецирование , Высотный режим , Автопоиск источн. , Режим ожидания и Язык .

Меню Сеть (только для EH-TW5650)

Функция	Меню/Настройки	Описание
Screen Mirroring	Вкл., Выкл.	Включение или выключение функции Screen Mirroring.
Инф.о Screen Mirroring	Имя дисплея, MAC-адрес, Региональный код, Канал, Подкл. устр.	Отображение информации о функции Screen Mirroring.

Функция	Меню/Настройки		Описание	
Наст. Screen Mirroring	Имя дисплея	-	(Доступно только при выборе для параметра Screen Mirroring значения Вкл.) Введите имя для идентификации проектора при поиске проектора с помощью функции Screen Mirroring.	
	Режим работы	Основные, Расширенный	Выберите пункт Расширен. , чтобы включить Расширенный режим.	
	Наст.производит.	1 (Точный), 2, 3, 4 (Быстрый)	(Доступно только при выборе для параметра Screen Mirroring значения Вкл.) Регулировка скорости/качества Screen Mirroring.	
	Расширен.	Прерыв. Соединения	Вкл., Выкл.	(Доступно, только если для параметра Расширен. выбрано значение Расширенный) Определяет, разрешить или запретить прерывание соединения.
		Канал	От 1 до 165	(Доступно, только если для параметра Расширен. выбрано значение Расширенный) Выбор частотного канала, который требуется использовать, и стабилизация соединения.
Сброс	Да, Нет	Сброс всех регулируемых значений в меню Наст. Screen Mirroring на стандартные значения.		
Пит. беспров. ЛВС	Вкл., Выкл.		Установка необходимости использования беспроводной ЛВС (Вкл. или Выкл.).	
Сетевая инф. - Беспроводная ЛВС	-		Отображение перечисленных ниже сетевых установок. <ul style="list-style-type: none"> • Режим соединения • Система беспроводной ЛВС • Уровень антенны • Имя проектора • SSID • DHCP • Адрес IP • Маска подсети • Адрес шлюза • MAC-адрес • Региональный код 	
Показать QR-код	-		(Доступно только при выборе для параметра Пит. беспров. ЛВС значения Вкл.) Отображение сетевой информации для проектора с QR-кодом.	
Конфигурации сети	-		Отображение экрана для установки сети.  стр.78	

Примечания об использовании меню Сеть

Базовые операции выполняются также, как и при использовании меню Настройки.

Однако, обязательно выберите меню **Установка завершена** для сохранения установок по завершении настройки.



- Да:** Сохранение установок и выход из меню Сеть.
- Нет:** Выход из меню Сеть без сохранения установок.
- Отм.:** Продолжение отображения меню Сеть.

Операции с программной клавиатурой

В меню Сеть программная клавиатура появляется при вводе буквенно-цифровых символов. Кнопками на пульте ДУ или кнопками на панели управления выберите необходимую клавишу, а затем нажмите кнопку для ввода. Нажмите **Finish** для подтверждения ввода или **Cancel** для отмены ввода.





- Клавиша **CAPS**: Переключение между заглавными и строчными буквами.
- Клавиша **SYM1/2**: Переключение клавиш символов.

Меню Основные

Функция	Меню/Настройки	Описание
Имя проектора	До 16 буквенно-цифровых символов	Введите имя для идентификации проектора в сети.
Пароль Remote	До 8 буквенно-цифровых символов	При управлении проектором с помощью смартфона или планшета введите пароль для доступа к проектору.
Показ. данные ЛВС	Текст и QR-код, Текст	Настройка формата отображения для информации о сети проектора.

Меню Беспроводная ЛВС

Функция	Меню/Настройки	Описание
Режим соединения	Быстрый, Расширенный	<p>Определения способа подключения беспроводной ЛВС.</p> <p>Быстрый: обеспечивает быстрое соединение с одним смартфоном, планшетом или ПК.</p> <p>Расширенный: обеспечивает соединение с несколькими смартфонами, планшетами или ПК через точку доступа беспроводной сети. Соединение устанавливается в режиме инфраструктуры.</p>
Канал	1ch, 6ch, 11ch	(Данную функцию можно установить только при выборе для параметра Режим соединения значения Быстрый .) Выберите полосу частот, используемую беспроводной ЛВС.
SSID	До 32 буквенно-цифровых символов	(Данную функцию можно установить только при выборе для параметра Режим соединения значения Расширенный .) Введите SSID. Если для системы беспроводной ЛВС, в которую входит проектор, предоставлен SSID, введите SSID.
Поиск точки доступа	Поиск вида	<p>(Данную функцию можно установить только при выборе для параметра Режим соединения значения Расширенный.)</p> <p>Поиск имеющихся точек доступа к беспроводной сети.</p> <p> указывает текущие подключенные точки доступа.  указывает точки доступа с установленной безопасностью. При выборе точки доступа с установленной безопасностью появится меню Безопасность.  стр.80</p>
Настройки IP (Данную функцию можно установить только при выборе для параметра Режим соединения значения Расширенный .)	DHCP	Установка необходимости использования DHCP (Вкл. или Выкл.). При выборе значения Вкл. для данного пункта установить дополнительные адреса невозможно.
	Адрес IP	Ввод адреса IP для проектора. Использовать указанные ниже адреса IP невозможно. 0.0.0.0, 127.x.x.x, от 224.0.0.0 до 255.255.255.255 (где x является числом от 0 до 255)
	Маска подсети	Ввод маски подсети для проектора. Использовать указанные ниже маски подсети невозможно. 0.0.0.0, 255.255.255.255
	Адрес шлюза	Ввод адреса IP шлюза для проектора. Использовать указанные ниже адреса шлюза невозможно. 0.0.0.0, 127.x.x.x, от 224.0.0.0 до 255.255.255.255 (где x является числом от 0 до 255)
Дисплей SSID	Вкл., Выкл.	Установка необходимости отображения SSID на экране режима ожидания ЛВС и главном экране (Вкл. или Выкл.).
Отображение IP-адреса	Вкл., Выкл.	Установка необходимости отображения адреса IP на экране режима ожидания ЛВС и главном экране (Вкл. или Выкл.).

Меню Безопасность

Функция	Меню/Настройки	Описание
Безопасность	Нет, WPA2-PSK, WPA/WPA2-PSK	Установка безопасности. Выберите значение WPA2-PSK в пункте Быстрый и значение WPA/WPA2-PSK в пункте Расширенный .
Пароль-фраза	От 8 до 32 однобайтных буквенно-цифровых символов	Ввод пароля-фразы. Рекомендуется периодически изменять пароль-фразу из соображений безопасности.

Меню Сброс

Функция	Описание
Сброс сетевых настроек.	Можно выполнить сброс настроек Сеть до значений по умолчанию.

■ Меню Информация





Функция	Меню/Настройки	Описание
Инф. о проекторе	Время раб. лампы	Отображение общего времени работы лампы.
	Источник	Отображение названия порта, к которому подключен текущий источник входного сигнала.
	Входной сигнал	Отображение настройки входного сигнала от текущего источника.
	Разрешение	Отображение разрешения.
	Режим развертки	Отображение режима развертки.
	Част. обновления	Отображение частоты обновления.
	Формат 3D	Отображение формата 3D входного сигнала во время проецирования 3D-изображений (Упаков. кадров, Слева и справа или Сверху и снизу).
	Синх. Инфо	Отображение информации о сигнале изображения. Эта информация может понадобиться при необходимости сервисного обслуживания.
	Глубина цвета	Отображение глубины цвета.
	Состояние	Информация о неполадках, возникших при работе проектора. Эта информация может понадобиться при необходимости сервисного обслуживания.
	Серийный номер	Отображение серийного номера проектора.
	Event ID	Появится журнал ошибок приложения. 🖨️ стр.95
Версия	Main	Отображение версии встроенного программного обеспечения проектора.
	Видео2	
	Screen Mirroring	

Меню Сброс

Функция	Описание
Сброс врем. раб. лампы	Сброс общего времени использования лампы до 0 Н . Его следует выполнять при замене лампы.
Сброс памяти	Сброс значений всех пунктов Память до значений по умолчанию.
Сбросить все	Сброс значений всех пунктов меню Настройки к значениям по умолчанию. Для следующих параметров не будут восстановлены значения по умолчанию: Память, Время раб. лампы, Язык и все настройки в меню Сеть .

Устранение неисправностей



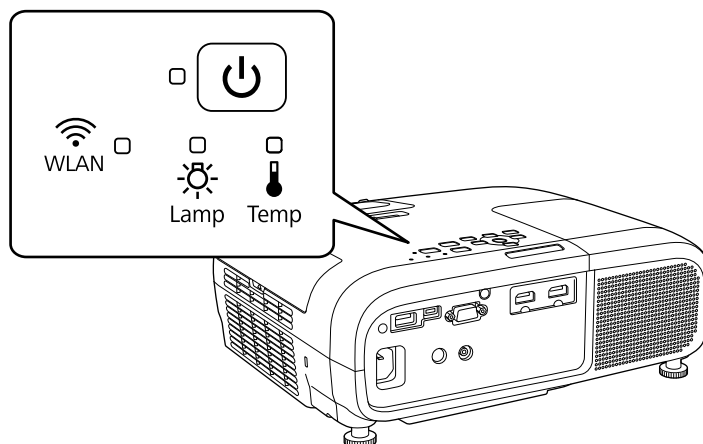

Интерпретация показаний индикаторов





Состояние проектора можно проверить по миганию и свечению индикаторов  ,  (индикаторы работы), ,  и  на панели управления.

























В таблице ниже описано, как проверить состояние проектора и устранить неисправности, на которые указывают индикаторы.

■ Состояние индикатора во время ошибки/предупреждения



 : мигает  : горит постоянно  : состояние сохранено  : не горит









Индикаторы	Состояние	Способ устранения
 (синий)  (оранжевый)	Заменить лампу	Необходимо заменить лампу. Как можно скорее замените лампу на новую. ➡ стр.101 Если продолжать использование лампы в таком состоянии, она может взорваться.
 (синий)  (оранжевый)	Предуп.высокой темп.	Можно продолжать проецирование. Если температура вновь поднимается до чрезмерно высокого значения, проецирование автоматически прекращается. <ul style="list-style-type: none"> • Если проектор установлен возле стены, убедитесь в том, что расстояние между стеной и выходным отверстием проектора составляет не менее 20 см. • Если воздушный фильтр засорен, очистите его. ➡ стр.97

Индикаторы	Состояние	Способ устранения
 (синий)   (оранжевый)	Внутренняя ошибка	Возникла неисправность проектора. Отключите кабель питания от электрической розетки и обратитесь к местному дилеру или в ближайшую ремонтную мастерскую компании Epson. ➡ Контактная информация по проекторам Epson
 (синий)   (оранжевый)	Ошибка вентилятора Ошибка датчика	
 (синий)   (оранжевый)	Ош.авт.ирис.диафр.	
 (синий)   (оранжевый)	Ош. пит. (Балласт)	
 (синий)   (оранжевый)	Ошибка лампы Сбой лампы От. крышка лампы	Лампа неисправна или не включилась. <ul style="list-style-type: none"> Отключите кабель питания, а затем проверьте лампу на наличие трещин. ➡ стр.101 Если трещин нет, установите лампу на место и включите питание. Если повторная установка лампы не решила проблему, а также в случае наличия трещины на лампе отключите кабель питания от электрической розетки и обратитесь к местному дилеру или в ближайшую ремонтную мастерскую компании Epson. ➡ Контактная информация по проекторам Epson Убедитесь в том, что крышка лампы была надежно закрыта.



Индикаторы	Состояние	Способ устранения
  <p>(синий)</p>   <p>(оранжевый)</p>	Ош. высокой темп. (Перегрев)	<p>Внутренняя температура слишком высока.</p> <ul style="list-style-type: none"> Лампа выключается автоматически, проецирование прекращается. Подождите приблизительно пять минут. После остановки вентилятора отключите кабель питания. Если проектор установлен возле стены, убедитесь в том, что расстояние между стеной и выходным отверстием проектора составляет не менее 20 см. Если воздушный фильтр засорен, очистите его.  стр.97 При работе на высоте 1500 м или более для настройки Высотный режим следует задать значение Вкл.  Расширен. – Управление – Высотный режим стр.75 Если повторное включение питания не решило проблему, прекратите использование проектора и отключите кабель питания от электрической розетки. Обратитесь к местному дилеру или в ближайшую ремонтную мастерскую компании Epson.  Контактная информация по проекторам Epson

■ Состояние индикатора при нормальной работе



 : мигает  : горит постоянно  : не горит

Индикаторы	Состояние	Способ устранения
  <p>(синий)</p>	Состояние ожидания	При нажатии кнопки  на пульте дистанционного управления или панели управления после короткого ожидания начинается проецирование.
  <p>(синий)</p>	<p>Проектор прогревается</p> <hr/> <p>Выполняется охлаждение</p>	<p>Прогрев длится приблизительно 30 секунд. Операция отключения недоступна во время прогрева проектора.</p> <hr/> <p>Во время охлаждения проектора все операции недоступны. После завершения охлаждения проектор переходит в состояние ожидания. Если по какой-либо причине во время охлаждения отключается кабель питания, дождитесь достаточного охлаждения лампы (приблизительно 10 минут), подключите кабель питания и нажмите кнопку  на пульте дистанционного управления или панели управления.</p>
  <p>(синий)</p>	Выполняется проецирование изображений	Проектор работает нормально.



- В нормальных условиях работы индикаторы  и  не горят.
- Если для функции **Освещение** выбрано значение **Выкл.**, в нормальных условиях работы ни один из индикаторов гореть не будет.  **Расширен. – Управление – Освещение** [стр.75](#)

■ Индикатор и состояние беспроводной ЛВС (только для EH-TW5650)

 : мигает  : горит постоянно  : не горит

Индикаторы	Состояние	Описание
 WLAN (синий)	Готовность	Беспроводная ЛВС доступна.
 WLAN (Быстро мигает синим)	Подключение	Подключение к устройству.
 WLAN (Медленно мигает синим)	Ошибка	Ошибка беспроводной ЛВС. Выберите значение Выкл. для параметра Пит. беспров. ЛВС в меню проектора Сеть и снова выберите значение Вкл. Если решить проблему не удастся, обратитесь по указанному ниже адресу.  Контактная информация по проекторам Epson
 WLAN	Запуск Беспроводная ЛВС Выкл.	Беспроводная ЛВС недоступна. Проверьте, чтобы для параметра Пит. беспров. ЛВС было установлено значение Вкл. в меню Сеть .

Показания индикаторов не дают нужной информации

■ Проверка проблемы

Проверьте, упомянута ли ваша проблема в таблице ниже, и перейдите на соответствующую страницу, чтобы получить информацию по устранению такой проблемы.



Проблема		Страница
Неполадки, связанные с изображениями	Не появляется изображение.	стр.86
	Проецирование не запускается, вся область проецирования черная или синяя.	
	Проецируемые с компьютера движущиеся изображения не отображаются.	стр.87
	Отображается сообщение " Не поддерживается. "	стр.87
	Отображается сообщение " Нет сигнала. "	стр.87
	Изображения выглядят смазанными или не сфокусированы.	стр.87
	На изображениях появляются помехи или искажения.	стр.88
	Изображение обрезано (большое) или маленькое, либо проецируется только часть изображения.	стр.88
	Неправильная цветопередача для изображения. Все изображение имеет красноватый или зеленоватый оттенок, изображения черно-белые или цвета тусклые.*	стр.88
	Темные изображения.	стр.89
Проецирование прекращается автоматически.	стр.89	
Неполадки при запуске проецирования	Проектор не включается.	стр.89

Проблема		Страница
Проблемы с пультом дистанционного управления	Пульт дистанционного управления не отвечает.	стр.90
Проблемы с 3D	Проецирование в 3D отображается неправильно.	стр.90
Проблемы с HDMI	Связь HDMI не работает.	стр.91
	Имя устройства не отображается в списке подключенных устройств.	стр.91
Проблемы с сетью	Не удается войти в сеть через беспроводную ЛВС.	стр.92
	Изображение во время проецирования по сети имеет помехи.	стр.92
	Невозможно соединиться с помощью функции Screen Mirroring.	стр.92
	Изображение во время соединения с помощью функции Screen Mirroring имеет помехи.	стр.93
Проблемы с устройствами Bluetooth	Устройство Bluetooth не подключается.	стр.94
	Пропадает звук и соединение с устройством Bluetooth.	стр.94
Другие проблемы	Нет звука или уровень звука слишком низкий.	стр.94
	Выполнить установки на панели управления невозможно.	стр.95
	Не запускается показ слайдов.	стр.95

* Поскольку воспроизведение цвета зависит от мониторов и ЖК-дисплеев компьютеров, оттенки цвета проецируемого проектором изображения могут отличаться от цвета на мониторе, однако это не является неисправностью.

■ Неполадки, связанные с изображениями



Не появляется изображение

Необходимая проверка	Способ устранения
Включен ли проектор?	Нажмите кнопку  на пульте дистанционного управления или панели управления.
Подключен ли кабель питания?	Подключите кабель питания.
Индикаторы выключены?	Отключите и вновь подключите кабель питания проектора. Проверьте, подается ли питание на проектор при нажатии кнопки питания после подключения кабеля.
Поступает ли входной сигнал изображения?	Проверьте, включено ли подключенное устройство. Если для параметра Сообщение установлено значение Вкл. в меню Настройки, отображаются сообщения о сигналах изображения.  Расширен. – Дисплей – Сообщение стр.75
Правильно заданы значения параметров меню Настройки?	Сбросить все настройки.  Сброс – Сбросить все стр.81
(Только при проецировании компьютерных сигналов изображений) Подключение было установлено при включенном питании проектора или компьютера?	Если подключение выполняется при уже включенном питании, может не срабатывать функциональная клавиша (Fn), отвечающая за переключение видеосигнала с компьютера на внешнее устройство. Выключите питание компьютера и проектора, затем вновь включите.



Движущиеся изображения не отображаются

Необходимая проверка	Способ устранения
(Только при проецировании компьютерных сигналов изображений) Компьютерный сигнал изображения установлен на внешний выход и выход на ЖК-монитор одновременно?	В зависимости от технических характеристик компьютера движущиеся изображения могут не отображаться, если для компьютера установлен внешний выход и выход на ЖК-монитор одновременно. Переключите вывод изображения только на внешний выход. Для ознакомления с техническими характеристиками компьютера см. документацию, входящую в комплект поставки компьютера.



Отображается сообщение "**Не поддерживается.**"

Необходимая проверка	Способ устранения
(Только при проецировании компьютерных сигналов изображений) Соответствуют ли частота и разрешение сигнала изображения используемому режиму?	Проверьте значение параметра Разрешение в меню Настройки для сигнала изображения и убедитесь в том, что оно соответствует разрешению проектора.  О проекторе - Инф. о проекторе стр.80  стр.105

Отображается сообщение "**Нет сигнала.**"



Необходимая проверка	Способ устранения
Правильно подключены кабели?	Проверьте надежность подключения всех необходимых для проецирования кабелей.  стр.18
Правильно ли выбран входной порт изображения?	Переключите изображение при помощи кнопок источников на пульте дистанционного управления или кнопки  на панели управления.  стр.26
Включено ли подключенное устройство?	Включите устройство.
(Только при проецировании компьютерных сигналов изображений) Сигналы изображения выводятся на проектор?	Переключите вывод изображения на внешний выход, а не только на ЖК-монитор компьютера. В некоторых моделях при выводе сигналов изображения на внешнее принимающее устройство изображения перестают выводиться на ЖК-монитор. Для ознакомления с техническими характеристиками компьютера см. документацию, входящую в комплект поставки компьютера. Если подключение выполняется при уже включенном питании проектора или компьютера, может не срабатывать функциональная клавиша (Fn), отвечающая за переключение видеосигнала с компьютера на внешнее устройство. Выключите питание компьютера и проектора, затем вновь включите.

Изображения выглядят смазанными или не сфокусированы



Необходимая проверка	Способ устранения
Отрегулирован ли фокус?	Отрегулируйте фокус.  стр.28
Закрыта ли крышка объектива?	Откройте крышку объектива.  стр.25

Необходимая проверка	Способ устранения
Находится ли проектор на правильном расстоянии?	Проверьте рекомендуемый диапазон проецирования.  стр.15
На объективе появился конденсат?	При быстром перемещении проектора из холодного в теплое окружающее пространство или при неожиданном изменении температуры окружающей среды на поверхности объектива может появиться конденсат, что приводит к смазанности изображений. Рекомендуется установить проектор в помещении приблизительно за один час до его использования. При образовании на проекторе конденсата выключите проектор, отключите кабель питания и подождите некоторое время.

На изображениях появляются помехи или искажения

Необходимая проверка	Способ устранения
Правильно подключены кабели?	Проверьте надежность подключения всех необходимых для проецирования кабелей.  стр.18
Используется кабельный удлинитель?	При использовании кабельного удлинителя электромагнитные помехи могут оказывать воздействие на сигналы.
(Только при проецировании компьютерных сигналов изображений) Правильно ли настроены параметры Синхронизация и Трекинг ?	Для оптимального проецирования проектор использует функции автоматической регулировки. Однако, в зависимости от сигнала, некоторые параметры могут задаваться неправильно, даже после автоматической коррекции. В таком случае следует отрегулировать параметры Трекинг и Синхронизация в меню Настройки.  Сигнал – Трекинг/Синхронизация стр.70
(Только при проецировании компьютерных сигналов изображений) Правильно ли выбрано разрешение?	Настройте параметры компьютера таким образом, чтобы выходные сигналы поддерживались проектором.  стр.105

Часть изображения обрезана (большая) или маленькая



Необходимая проверка	Способ устранения
Правильно ли выбрано Соотношен. сторон ?	Выберите форматное соотношение в соответствии с входным сигналом в разделе Соотношен. сторон в меню Настройка.  Сигнал – Соотношен. сторон стр.70
Правильно ли отрегулирована Позиция изображения?	Отрегулируйте значение параметра Позиция в меню Настройки.  Сигнал – Позиция стр.70
(Только при проецировании компьютерных сигналов изображений) Правильно ли выбрано разрешение?	Настройте параметры компьютера таким образом, чтобы выходные сигналы поддерживались проектором.  стр.105

Неправильная цветопередача для изображения



Необходимая проверка	Способ устранения
Правильно ли настроена контрастность?	Отрегулируйте значение параметра Контраст в меню Настройки.  Изображен. – Контраст стр.69

Необходимая проверка	Способ устранения
Правильно ли настроен цвет?	Отрегулируйте значение параметра Дополнительно в меню Настройки.  Изображен. – Дополнительно стр.69

Темные изображения





Необходимая проверка	Способ устранения
Правильно ли настроена яркость изображения?	Отрегулируйте значение параметра Яркость в меню Настройки.  Изображен. – Яркость стр.69
Правильно ли настроена контрастность?	Отрегулируйте значение параметра Контраст в меню Настройки.  Изображен. – Контраст стр.69
Не наступило ли время замены лампы?	Если приближается срок замены лампы, изображения становятся темными, и ухудшается цветопередача. В таком случае следует заменить лампу новой.  стр.101

Проецирование прекращается автоматически

Необходимая проверка	Способ устранения
Спящий режим включен?	При отсутствии входного сигнала по истечении установленного времени лампа автоматически выключается и проектор переходит в режим ожидания. Проектор выходит из режима ожидания при нажатии кнопки  на пульте дистанционного управления или панели управления. Если не требуется использовать функцию Спящий режим , установите значение Выкл.  Расширен. – Управление – Спящий режим стр.75

 Неполадки при запуске проецирования

Проектор не включается

Необходимая проверка	Способ устранения
Включено ли питание?	Нажмите кнопку  на пульте дистанционного управления или панели управления.
Для параметра Защита от детей установлено значение Вкл. ?	Если для параметра Защита от детей установлено значение Вкл. в меню Настройки, удерживайте нажатой кнопку  на панели управления приблизительно три секунды, или же используйте для работы пульт дистанционного управления.  Настройки – Настройка блокировки – Защита от детей стр.72
Индикаторы загораются и вновь гаснут при прикосновении к кабелю питания?	Выключите проектор, отключите кабель питания и вновь подключите его. Если проблема не решится, прекратите использование проектора, отключите кабель питания от электрической розетки и обратитесь к местному дилеру или в ближайший информационный центр, занимающийся проекторами.  Контактная информация по проекторам Epson

■ Проблемы с пультом дистанционного управления

Пульт дистанционного управления не отвечает

Необходимая проверка	Способ устранения
Во время работы с пультом дистанционного управления область пульта, излучающая свет, направлена на приемник сигнала пульта?	Направьте пульт дистанционного управления в сторону приемника сигнала пульта. Кроме того, проверьте рабочий диапазон. 🖱️ стр.24
Пульт дистанционного управления находится на слишком большом расстоянии от проектора?	Проверьте рабочий диапазон. 🖱️ стр.24
Приемник сигнала пульта дистанционного управления освещен прямым солнечным светом или мощными флуоресцентными лампами?	Установите проектор в таком месте, где приемник сигнала пульта дистанционного управления не освещается мощными источниками.
Аккумуляторы разрядились или неправильно установлены?	Убедитесь в том, что аккумуляторы правильно установлены или, при необходимости, замените аккумуляторы новыми. 🖱️ стр.23

■ Проблемы с 3D



Проецирование в 3D отображается неправильно

Необходимая проверка	Способ устранения
Включены ли очки 3D?	Включите очки 3D.
Проецируется ли 3D-изображение?	Если проектор проецирует 2D-изображение или на проекторе происходит ошибка, мешающая проецированию 3D-изображения, вы не сможете просматривать 3D-изображения, даже если наденете очки 3D.
Входное изображение в формате 3D?	Убедитесь в том, что входное изображение совместимо с форматом 3D. Поскольку многие телепередачи не содержат сигнала в формате 3D, 3D-прием нужно установить вручную.
Установлено ли для параметра Дисплей 3D значение 2D ?	Если в меню Настройка для параметра Дисплей 3D установлено значение 2D , проектор не переключается автоматически на режим 3D даже при подаче на вход сигнала в формате 3D. Нажмите кнопку  и затем установите для параметра Дисплей 3D значение 3D или Авто . 🖱️ Сигнал - Настройка 3D - Дисплей 3D стр.70
Формат 3D установлен правильно?	Если формат 3D устройства AV и значение Формат 3D проектора не совпадают, часть изображения может не воспроизводиться. Проверьте соответствие параметра Формат 3D проектора настройкам формата 3D на устройстве AV. 🖱️ Сигнал - Настройка 3D - Формат 3D стр.70 При смене параметра Формат 3D установите для параметра Дисплей 3D значение Авто и затем нажмите кнопку  3D Format .

Необходимая проверка	Способ устранения
Просмотр выполняется в пределах диапазона приема?	Если расстояние между проектором и очками 3D превышает 10 м, соединение может быть потеряно. Разместите 3D-очки ближе к проектору.
Правильно ли было выполнено спаривание?	Информацию о спаривании см. в Руководстве по эксплуатации очков 3D.
Нет ли поблизости устройств, являющихся причиной интерференции радиоволн?	При одновременном использовании других устройств с такой же частотой диапазона (2,4 ГГц), таких как устройства, работающие по технологии Bluetooth, беспроводная ЛВС (IEEE802.11b/g) или микроволновые печи, может происходить интерференция радиоволн, могут возникать сбои изображения или связь будет невозможна. Не используйте вблизи проектора такие устройства.

■ Проблемы с HDMI

Связь HDMI не работает

Необходимая проверка	Способ устранения
Соответствует ли используемый кабель стандартам HDMI?	Если кабель не соответствует стандартам HDMI, функция работать не будет.
Подключенное устройство соответствует стандартам CEC для HDMI?	Если подключенное устройство не соответствует стандартам CEC для HDMI, им невозможно управлять, даже если подключить к порту HDMI. Дополнительную информацию см. в документации, поставляемой в комплекте с подключенным устройством. Также, нажмите кнопку  и проверьте доступность устройства в пункте Подкл. устройств.  стр.53
Правильно подключены кабели?	Проверьте надежность подключения всех необходимых для использования Связь HDMI кабелей.  стр.52
Питание усилителя, записывающего устройства DVD и т. п. включено?	Переведите все устройства в состояние ожидания. Дополнительную информацию см. в документации, поставляемой в комплекте с подключенным устройством. Если вы подключили динамик или что-то подобное, переключите подключенное оборудование в режим импульсно-кодовой модуляции.
Подключено новое устройство или изменено существующее подключение?	Если необходимо повторно настроить функцию CEC для подключенного устройства, например, при подключении нового устройства или изменении существующего подключения, может потребоваться перезагрузка устройства.
Много ли мультимедийных проигрывателей подключено?	Одновременно можно подключить до 3 мультимедийных проигрывателей, отвечающих стандартам HDMI CEC.

Имя устройства не отображается в списке подключенных устройств

Необходимая проверка	Способ устранения
Подключенное устройство соответствует стандартам CEC для HDMI?	Если подключенное устройство не соответствует стандартам CEC для HDMI, оно не будет отображаться в списке. Дополнительную информацию см. в документации, поставляемой в комплекте с подключенным устройством.

■ Проблемы с сетью

Не удается войти в сеть через беспроводную ЛВС

Необходимая проверка	Способ устранения
Не установлено ли для параметра Пит. беспровод. ЛВС значение Выкл. ?	Установите для параметра Пит. беспровод. ЛВС значение Вкл. в меню Настройки. Если данный параметр уже имеет значение Вкл. , измените параметр Пит. беспровод. ЛВС на значение Выкл. и затем снова установите значение Вкл. ☛ Сеть – Пит. беспровод. ЛВС стр.76
Правильно ли указан пароль-фраза?	Обратите внимание, что пароль-фраза может состоять из заглавных и строчных букв, которые считаются разными символами. Если вы не можете вспомнить пароль-фразу, установите новый пароль-фразу. ☛ Параметры сети - Безопасность - Пароль-фраза стр.76
Проверено ли Event ID?	Проверьте номер Event ID и выполните указанные ниже действия. ☛ Информация - Event ID стр.80 ☛ стр.95

Изображение во время проецирования по сети имеет помехи

Необходимая проверка	Способ устранения
Нет ли препятствий между точкой доступа и подключенным устройством?	Проверьте, нет ли препятствий между точкой доступа, компьютером, мобильным устройством и проектором, и измените их расположение, чтобы улучшить связь.
Не слишком ли большое расстояние между точкой доступа и подключенным устройством?	Убедитесь, что точка доступа, компьютер, мобильное устройство и проектор находятся недалеко друг от друга. Придвиньте их ближе друг к другу и повторите попытку соединения.
Нет ли поблизости устройств Bluetooth или микроволновой печи?	Если беспроводное соединение медленное или проецируемое изображение имеет шум, проверьте наличие помех от другого оборудования, напр., устройства Bluetooth или микроволновой печи. Отодвиньте устройство, создающее помехи, подальше или расширьте пропускную способность беспроводной сети.
Не подключено ли слишком много устройств?	Если скорость соединения падает, уменьшите количество подключенных устройств.

Невозможно соединиться с помощью функции Screen Mirroring

Необходимая проверка	Способ устранения
Для функции Screen Mirroring установлено значение Выкл. ?	Установите для параметра Screen Mirroring значение Вкл. в меню Настройка. Если данный параметр уже имеет значение Вкл. , измените параметр Screen Mirroring на значение Выкл. и затем снова установите значение Вкл. ☛ Сеть - Screen Mirroring стр.76

Необходимая проверка	Способ устранения
Есть ли дефис (-) в имени дисплея?	Измените Имя дисплея , чтобы в нем не было символа "-", в меню проектора Наст. Screen Mirroring . Если имя дисплея включает символ "-", оно может отображаться на мобильном устройстве неправильно. 🖱️ Сеть - Наст. Screen Mirroring стр.76
Подключены ли другие мобильные устройства?	Убедитесь, что к проектору не присоединены другие мобильные устройства.
Правильно ли заданы настройки для мобильных устройств?	Убедитесь в правильности настроек мобильного устройства. Если настройки заданы правильно, перезапустите мобильное устройство.
Вы пытаетесь установить повторное соединение сразу же после отсоединения в режиме Screen Mirroring?	Когда повторное соединение выполняется сразу же после отсоединения, до установления соединения может пройти некоторое время. Выполняйте повторное соединение через время.
Вы подключаетесь из истории соединений мобильного устройства?	Если соединение выполняется с помощью функции Screen Mirroring, информация о соединении проектора может быть записана на мобильном устройстве. Однако, повторное соединение с проектором на основании записанной информации может быть невозможным. Выберите проектор из списка доступных устройств.

Изображение во время соединения с помощью функции Screen Mirroring имеет помехи

Необходимая проверка	Способ устранения
Не закрыта ли антенна Wi-Fi мобильного устройства?	Попытайтесь накрывать антенну Wi-Fi на мобильном устройстве.
Подключено ли мобильное устройство к сети Интернет?	Если одновременно используется соединение с помощью функции Screen Mirroring и через Интернет, изображение может остановиться или иметь шум. Отсоединитесь от Интернета, чтобы расширить пропускную способность беспроводной сети и увеличить скорость соединения мобильного устройства.
Проблема в проецируемом содержимом?	Содержимое, проецируемое с помощью функции Screen Mirroring, может подпадать под ограничения. Убедитесь, что проецируемое содержимое соответствует требованиям. 🖱️ стр.63
Имеет ли мобильное устройство возможность настройки сохранения электроэнергии?	В зависимости от настроек мобильного устройства соединение может быть прервано, когда устройство переходит в режим сохранения электроэнергии. Проверьте настройки сохранения электроэнергии мобильного устройства.
Используется ли в мобильном устройстве последняя версия драйвера беспроводной связи или встроенного программного обеспечения?	Обновите драйвер или встроенное программное обеспечение беспроводной связи мобильного устройства до последней версии.

■ Проблемы с устройствами Bluetooth

Устройство Bluetooth не подключается



Необходимая проверка	Способ устранения
Был ли произведен поиск устройства?	При первом подключении устройства Bluetooth или при переключении на другое устройство Bluetooth выполните Поиск устр. Bluetooth.  стр.20
Поддерживает ли устройство защиту авторских прав (SCMS-T)?	Вы не можете подключить устройство Bluetooth, которое не поддерживает защиту авторских прав (SCMS-T).
Совместимо ли устройство с A2DP?	Вы не можете подключить устройство Bluetooth, которое не совместимо с A2DP.

Пропадает звук и соединение с устройством Bluetooth



Необходимая проверка	Способ устранения
Нет ли препятствий между проектором и устройством Bluetooth?	Проверьте наличие препятствий между проектором и устройством Bluetooth и измените их расположение, чтобы улучшить связь.
Подключено ли устройство в пределах указанного расстояния передачи?	Если расстояние между проектором и устройством Bluetooth превышает 10 м, соединение может быть потеряно. Разместите устройство Bluetooth ближе к проектору.
Нет ли поблизости беспроводного оборудования или микроволновых печей?	При одновременном использовании с устройством другого беспроводного оборудования или микроволновых печей может происходить интерференция радиоволн, в результате чего могут возникать сбои изображения и прерывание звука. Избегайте оборудования, которое может создавать помехи.

■ Другие проблемы

Нет звука или уровень звука слишком низкий

Необходимая проверка	Способ устранения
Не слишком ли низкий уровень громкости?	Отрегулируйте уровень громкости таким образом, чтобы нормально слышать звук.  стр.33
Используется ли для подключения кабель HDMI?	Если при подключении через кабель HDMI звук отсутствует, то переключите подключенное оборудование в режим импульсно-кодированной модуляции.
Правильно ли заданы установки Устройс. аудиовых.?	Проверьте, что настройки Устройс. аудиовых. произведены правильно в меню Настройка.  Настройки - Связь HDMI - Устройс. аудиовых. стр.72
Правильно ли заданы установки Ауд. Bluetooth?	<p>Произведите следующие настройки при подключении аудиоустройства, поддерживающего технологию Bluetooth.</p> <ul style="list-style-type: none"> • Для вывода звука на динамики проектора или системы AV установите для параметра Ауд. Bluetooth значение Выкл. • Для вывода звука с аудиоустройств Bluetooth установите для параметра Ауд. Bluetooth значение Вкл. <p> Настройки - Bluetooth - Ауд. Bluetooth стр.72</p>

Выполнить установки на панели управления невозможно

Необходимая проверка	Способ устранения
Установлено ли для параметра Блокир. управл. значение Полн. блок-ка или Част. блок-ка ?	Если для параметра Блокир. управл. установлено значение Полн. блок-ка в меню Настройка, все кнопки панели управления будут неактивны; если установлено значение Част. блок-ка , то только кнопка  будет активной на панели управления. Для выполнения операций воспользуйтесь пультом дистанционного управления.  Настройки – Настройка блокировки – Блокир. управл. стр.72

Не запускается показ слайдов

Необходимая проверка	Способ устранения
Запоминающее устройство USB использует функцию безопасности?	При работе с защищенными запоминающими устройствами USB могут возникать проблемы.

Об Event ID

Проверьте Event ID и выполните приведенные ниже действия по устранению неисправности. Если определить Event ID или разрешить проблему не удастся, обратитесь к местному торговому представителю или в ближайшую ремонтную мастерскую компании Epson.

 [Контактная информация по проекторам Epson](#)

Event ID	Причина	Способ устранения
0020 0026 0032 0036 0037	Произошла ошибка связи Screen Mirroring.	Перезапустите проектор и сетевое программное обеспечение.
0021	Не удалось запустить функцию Screen Mirroring.	Перезапустите проектор.
0022 0027 0028 0029 0030 0031 0035	Связь Screen Mirroring нестабильна.	Проверьте состояние сетевой связи и выполните переподключение через некоторое время.
0023 0024 0025	Не удалось подключиться.	Если на компьютере появляется экран для ввода PIN-кода, введите PIN-код, отображаемый на экране ожидания функции Screen Mirroring или в нижнем правом углу проецируемого изображения. Если это не решает проблему, перезапустите проектор и подключенные устройства и затем проверьте настройки соединения.
0038 0042	Несоответствие системы беспроводной ЛВС.	Проверьте систему беспроводной ЛВС мобильного устройства и проектора, а затем повторите попытку подключения.

Event ID	Причина	Способ устранения
0041	Не удалось подключиться.	Удалите данные подключения проектора, сохраненные на компьютере, а затем повторите попытку подключения.
0043	Формат видеофайла не поддерживается.	Измените разрешение на мобильном устройстве, а затем повторите попытку подключения. Или измените значение параметра Наст.производит. проектора, а затем повторите попытку подключения.
0432 0435	Не удалось запустить сетевое программное обеспечение.	Перезапустите проектор.
0433	Не удастся воспроизвести переданное изображение.	Перезапустите программное обеспечение сети.
0434 0481 0482 0485	Сетевая связь нестабильна.	Проверьте состояние сетевой связи и выполните переподключение через некоторое время.
0484	Связь с компьютером была разорвана.	Перезапустите программное обеспечение сети.
0483 04FE	Программное обеспечение сети неожиданно завершило работу.	Проверьте состояние сетевой связи. Подождите немного и попробуйте выполнить переподключение.
0479 04FF	В проекторе произошла системная ошибка.	Перезапустите проектор.
0891	Не удастся найти точку доступа с таким же сетевым именем SSID.	Установите для компьютера, точки доступа и проектора одно значение SSID.
0892	Несовпадение типа аутентификации WPA и WPA2.	Проверьте правильность настройки безопасности беспроводной ЛВС.
0894	Связь была разорвана, поскольку было выполнено соединение с неправильной точкой доступа.	Обратитесь к сетевому администратору и выполните его инструкции.
0898	Не удалось получить DHCP.	Убедитесь в правильности работы сервера DHCP. Отключите DHCP, если он не используется.  Параметры сети - Беспроводная ЛВС - Настройки IP - DHCP стр.76
0899	Другие ошибки подключения	Если перезапуск проектора или сетевого программного обеспечения не помогает решить проблему, обратитесь к своему дилеру или по ближайшему из адресов, приведенных в документе "Контактная информация по проекторам Epson".  Контактная информация по проекторам Epson

Обслуживание

Чистка деталей

Если проектор загрязнен или ухудшается качество проецируемых изображений, то следует произвести чистку проектора.

Опасно

Перед очисткой любых деталей проектора выключайте его и отсоединяйте кабель питания. Категорически запрещается снимать какие-либо панели проектора, за исключением специально указанных в настоящем руководстве. Внутри проектора имеются детали, находящиеся под высоким электрическим напряжением. Соприкосновение с ними может привести к тяжелой травме.

Очистка воздушного фильтра

Очистите воздушный фильтр, если на нем накопилась пыль, а также при появлении следующего сообщения.

"Проектор перегрелся. Осмотрите вентиляционное отверстие, очистите или замените воздушный фильтр."



Воздушный фильтр является съемным, поэтому его можно очищать с обеих сторон. Не промывайте воздушный фильтр водой. Не используйте моющие средства или растворители.

Внимание

- Скопление пыли на воздушном фильтре вызвать повышение температуры внутри проектора, что приводит к неполадкам в работе и сокращает срок службы оптического устройства. При использовании проектора в запыленном месте его следует чистить часто.
- Не используйте баллончики со сжатым воздухом. Горючие вещества могут остаться, и пыль может попасть на прецизионные компоненты.

Для ELPAF54

Удалите пыль из воздушного фильтра, используя пылесос для очистки передней стороны.

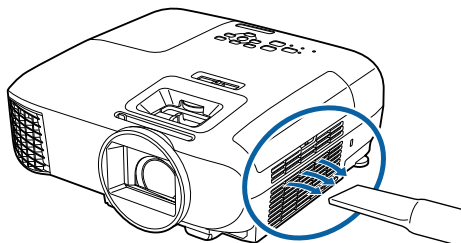

Для ELPAF55

- 1** Откройте крышку воздушного фильтра.

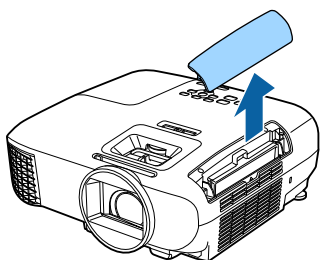

- 2** Извлеките воздушный фильтр. Возьмитесь за петлю на крышке воздушного фильтра и потяните ее вверх.

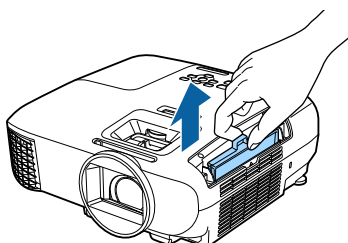

- 3** Удерживайте воздушный фильтр лицевой поверхностью вниз и постучите им 4–5 раз, чтобы удалить пыль.

Нажмите на воздушный фильтр сбоку, чтобы удалить пыль.

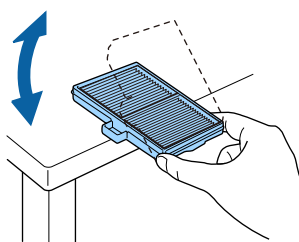

Внимание

Если воздушный фильтр встряхивать слишком сильно, он может оказаться непригодным к применению из-за деформаций и трещин.

- 4** Удалите остаток пыли из воздушного фильтра, используя пылесос для очистки передней стороны.

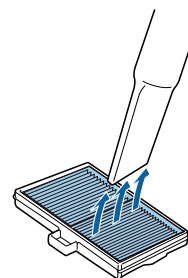

- 5** Установите воздушный фильтр. Задвигайте воздушный фильтр, пока он не защелкнется.

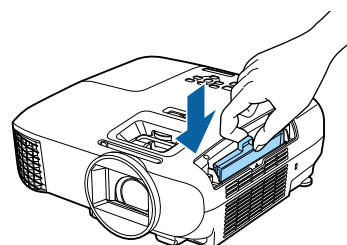

- 6** Закройте крышку воздушного фильтра.

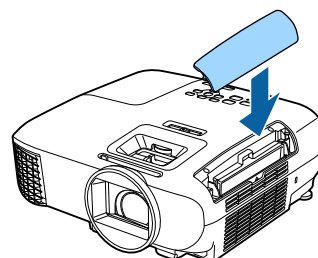

Очистка основного модуля

Очищайте поверхность проектора, осторожно протирая ее мягкой тканью.

Если он сильно загрязнен, смочите ткань водой с небольшим содержанием нейтрального моющего средства. Прежде чем протереть поверхность, выжмите ткань насухо.

Внимание

Не следует применять для очистки поверхности проектора летучие вещества, такие как воск, спирт или растворитель. Существует риск повреждения корпуса или отслаивания краски.

■ Очистка объектива

Объектив следует осторожно протирать специальной тканью для чистки стекол, которая имеется в продаже.

Опасно

Не используйте средства для чистки объективов, содержащие горючий газ. Высокая температура лампы проектора может привести к воспламенению.

Внимание

Запрещается подвергать объектив воздействию жестких материалов или ударов, поскольку его легко повредить.

■ Очистка очков 3D

Осторожно протирайте линзы очков 3D специальной поставляемой тканью.

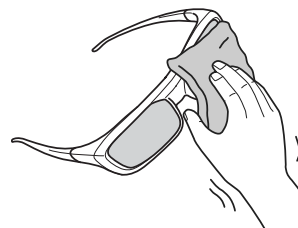

Внимание

- Запрещается подвергать линзы очков воздействию жестких материалов или ударов, поскольку их легко повредить.
- Если необходимо произвести техническое обслуживание, отсоедините USB-адаптер для зарядки от электрической розетки и убедитесь в том, что отсоединены все кабели.



В очках 3D есть перезаряжаемые батареи. Соблюдайте местные правила при их утилизации.

Периодичность замены расходных материалов

■ Периодичность замены воздушного фильтра

- Если сообщение отображается даже после очистки воздушного фильтра  [стр.97](#)

■ Периодичность замены лампы

- Следующее сообщение появляется при запуске проецирования:
Необходимо заменить лампу. Для покупки обратитесь к торговому представителю Epson по продаже проекторов или посетите веб-сайт www.epson.com.
- Проецируемое изображение становится темным или начинает ухудшаться.



- Яркость проецируемого изображения уменьшается по мере увеличения времени проецирования. Для поддержания исходной яркости и качества проецируемых изображений отображается сообщение о необходимости замены лампы. Указанное в сообщении время изменяется в зависимости от настроек меню, условий окружающей среды и условий эксплуатации проектора.
Если лампа эксплуатируется после окончания периода, рекомендованного для замены, увеличивается вероятность взрыва лампы. При появлении сообщения о необходимости замены лампы замените лампу новой как можно скорее, даже если она еще работает.
- В зависимости от характеристик лампы и способа ее использования лампа может потускнеть или перестать работать до вывода предупреждающего сообщения. Необходимо всегда иметь наготове запасной блок лампы на тот случай, если он понадобится.

Замена расходных материалов

■ Замена воздушного фильтра



Избавляйтесь от использованных фильтров надлежащим образом в соответствии с местными правилами.

Рамка фильтра: АБС (ELPAF54) / полипропилен (ELPAF55)

Фильтр: вспененный полиуретан (ELPAF54) / полипропилен (ELPAF55)

- 1 Нажмите кнопку  на пульте дистанционного управления или контрольной панели, чтобы выключить питание, а затем отключите кабель питания.

- 2 Откройте крышку воздушного фильтра.

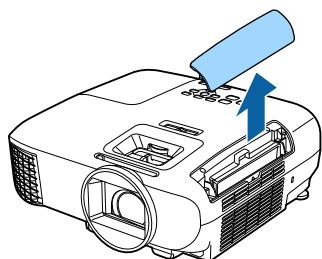

- 3 Извлеките старый воздушный фильтр.

Возьмитесь за петлю на крышке воздушного фильтра и потяните ее вверх.

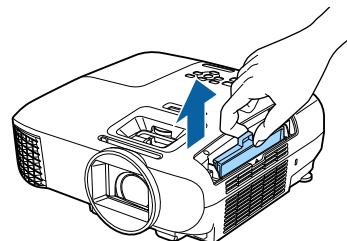

4 Установите новый воздушный фильтр.

Задвигайте воздушный фильтр, пока он не защелкнется.

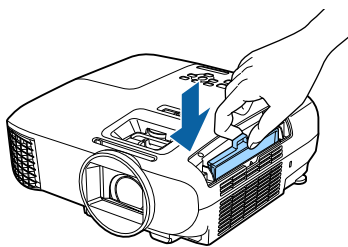

5 Закройте крышку воздушного фильтра.

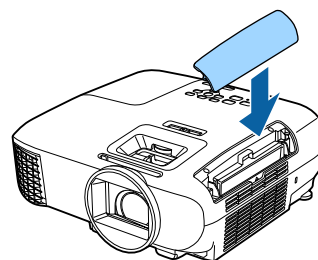

■ Замена лампы

⚠ Опасно

При замене лампы, вызванной прекращением свечения, существует вероятность того, что лампа разбита. Если необходимо заменить лампу проектора, подвешенного к потолку, обязательно следует учитывать возможность растрескивания лампы и очень осторожно снимать крышку. При открытии крышки отсека лампы могут выпасть мелкие осколки стекла. При попадании осколков стекла в глаза или рот немедленно обратитесь к врачу.

⚠ Предостережение

- Не прикасайтесь к крышке отсека лампы сразу после выключения проектора, поскольку она нагревается. Перед снятием крышки отсека с лампой дайте лампе остыть. В противном случае можно получить ожог.
- Рекомендуется использовать оригинальные дополнительные лампы EPSON. Использование неоригинальных ламп может повлиять на качество и безопасность проецирования. Любой ущерб или неисправность, причиной которой стало использование неоригинальных ламп, не покрывается гарантией Epson.

1 Нажмите кнопку  на пульте дистанционного управления или контрольной панели, чтобы выключить питание, а затем отключите кабель питания.

2 Ослабьте фиксирующий винт крышки отсека лампы.

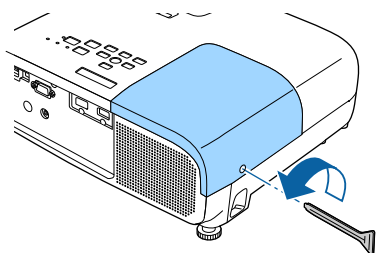

3 Снимите крышку отсека лампы. Сдвиньте крышку лампы прямо вперед и снимите.

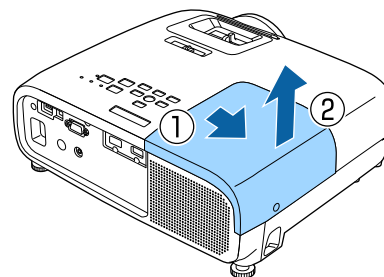

- 4** Ослабьте два фиксирующих винта крышки отсека лампы.

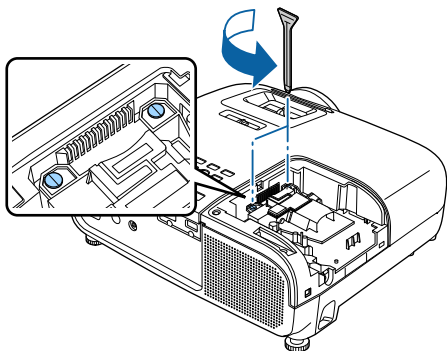

- 5** Извлеките старую лампу.
Крепко возьмитесь за выступ и потяните.

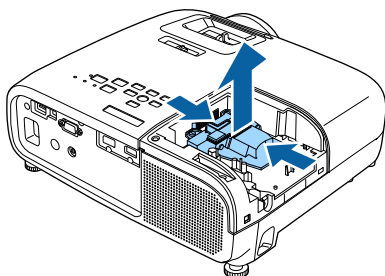

- 6** Установите новую лампу.
Убедитесь, что лампа повернута в нужную сторону и вставьте её.

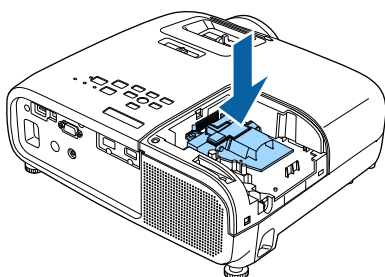

- 7** Затяните два фиксирующих винта крышки отсека лампы.

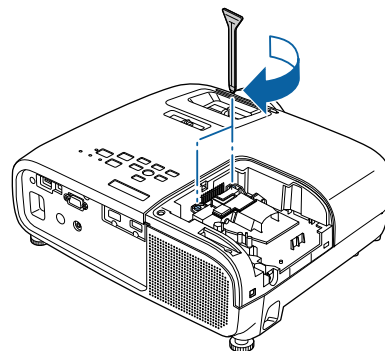

- 8** Замените крышку отсека лампы.
Сдвиньте крышку на место.

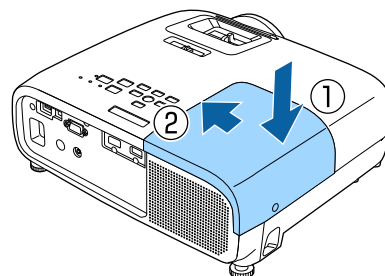

- 9** Затяните винт, фиксирующий крышку отсека лампы.

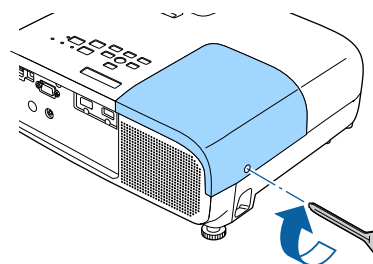

⚠ Опасно

Не разбирайте эту лампу и не вносите изменения в её конструкцию. Установка в проектор и использование модифицированной или разобранной лампы может привести к возгоранию, удару током или несчастному случаю.

⚠ Предостережение

- Убедитесь, что лампа и крышка отсека лампы установлены надёжно. В случае неправильной установки питание не включится.
- Лампа содержит ртуть (Hg). Избавляйтесь от использованных ламп надлежащим образом в соответствии с местными законами и правилами, относящимися к утилизации флуоресцентных трубок.

■ Сброс времени работы лампы

Заменив лампу, обязательно выполните сброс времени работы лампы.

В проекторе ведется учет времени, в течение которого лампа находится во включенном состоянии, и при достижении момента замены лампы соответствующее сообщение и показания индикатора уведомляют пользователя о необходимости замены лампы.

1 Включите питание.



2 Нажмите кнопку .

Отображается меню Настройки.

3 Выберите **Сброс – Сброс врем. раб. лампы**.

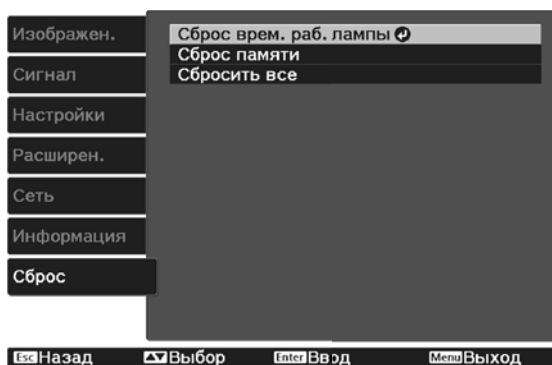
Отображается подтверждение сброса.



4 С помощью кнопок   выберите **Да**, а затем нажмите кнопку , чтобы выполнить операцию.

Сброс времени работы лампы выполнен.

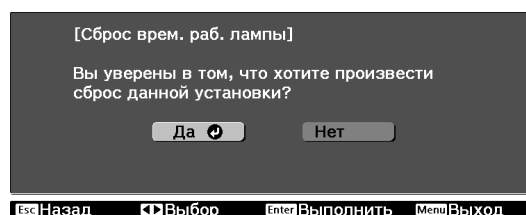



Дополнительные принадлежности и расходные материалы

Следующие дополнительные принадлежности/расходные материалы можно приобрести в случае необходимости. Перечень дополнительных принадлежностей и расходных материалов по состоянию на: май 2017 г. Перечень принадлежностей может быть изменен без предварительного уведомления.

Перечень может изменяться в зависимости от страны приобретения.

Дополнительные элементы

Название	Модель №	Описание
Потолочное крепление (белое)*	ELPMB23	Используется при установке проектора на потолке.
Потолочная трубка 450 (450 мм, белая)*	ELPFP13	Используется при установке проектора на высоком потолке.
Потолочная трубка 700 (700 мм, белая)*	ELPFP14	
Очки 3D радиочастотной системы	ELPGS03	Используйте при просмотре 3D-изображений.
USB-адаптер для зарядки	ELPAC01	Используйте для зарядки очков 3D.
Кабель для соединения с компьютером (1,8 м)	ELPKC02	Используйте для проецирования экрана компьютера.
Кабель для соединения с компьютером (3,0 м)	ELPKC09	
Кабель для соединения с компьютером (20,0 м)	ELPKC10	

* Для подвешивания проектора к потолку необходим особый опыт. Обратитесь к местному дилеру.

Расходные материалы

Название	Модель №	Описание
Блок лампы	ELPLP96	Используется для замены отслуживших ламп. (1 лампа)
Воздушный фильтр	ELPAF54 (для EH-TW5600/EH-TW5400) ELPAF55 (для EH-TW5650)	Используется для замены отслуживших воздушных фильтров. (Содержит 2 воздушных фильтра.)



Поддерживаемые разрешения экрана

Компьютерные сигналы (аналоговый RGB)

Сигнал	Частота обновления (Гц)	Разрешение (точки)
VGA	60	640 x 480
SVGA	60	800 x 600
XGA	60	1024 x 768
SXGA	60	1280 x 960
	60	1280 x 1024
WXGA	60	1280 x 768
	60	1366 x 768
	60	1280 x 800
WXGA++	60	1600 x 900

Входной сигнал HDMI1/HDMI2

Сигнал	Частота обновления (Гц)	Разрешение (точки)
SDTV (480i)	60	720 x 480
SDTV (576i)	50	720 x 576
SDTV (480p)	60	720 x 480
SDTV (576p)	50	720 x 576
HDTV (720p)	50/60	1280 x 720
HDTV (1080i)	50/60	1920 x 1080
HDTV (1080p)	24/30/50/60	1920 x 1080

Входной сигнал MHL

Сигнал	Частота обновления (Гц)	Разрешение (точки)
SDTV (480i)	60	720 x 480
SDTV (576i)	50	720 x 576
SDTV (480p)	60	720 x 480
SDTV (576p)	50	720 x 576
HDTV (720p)	50/60	1280 x 720
HDTV (1080i)	50/60	1920 x 1080
HDTV (1080p)	24/30	1920 x 1080

Входной сигнал HDMI 3D

Сигнал	Частота обновления (Гц)	Разрешение (точки)	Формат 3D		
			Упаков. кадров	Слева и справа	Сверху и снизу
HDTV (720p)	50/60	1280 x 720	✓	✓	✓
HDTV (1080i)	50/60	1920 x 1080	-	✓	-
HDTV (1080p)	50/60	1920 x 1080	-	✓	-
HDTV (1080p)	24	1920 x 1080	✓	✓	✓

Входной сигнал MHL 3D

Сигнал	Частота обновления (Гц)	Разрешение (точки)	Формат 3D		
			Упаков. кадров	Слева и справа	Сверху и снизу
HDTV (720p)	50/60	1280 x 720	-	✓	✓
HDTV (1080i)	50/60	1920 x 1080	-	✓	-
HDTV (1080p)	50/60	1920 x 1080	-	-	-
HDTV (1080p)	24	1920 x 1080	-	✓	✓

Технические характеристики

Название устройства		EH-TW5650	EH-TW5600	EH-TW5400
Внешний вид		309 x 107 x 278 мм (ШxВxГ) (без выступающих элементов)		
Размер панели		Широкоэкранный 0,61 дюйма		
Способ отображения		Активная матрица TFT из поликристаллического кремния		
Разрешение		1920 (Ш) x 1080 (В) x 3		
Регулировка фокусного расстояния		Ручная		
Регулировка масштаба		Ручная (прибл. от 1 до 1,6)		Ручная (прибл. от 1 до 1,2)
Лампа (источник света)		Лампа UHE 200 Вт, модель №: ELPLP96		
Периодичность замены лампы		4400 часов		
Источник питания		100 - 240 В перем. тока $\pm 10\%$, 50/60 Гц, 3,2–1,4 А		
Потребляемая мощность	Зона напряжения от 100 до 120 В	Рабочий режим: 312 Вт		
		Потребление тока в режиме ожидания (связь вкл.): 2,0 Вт		
		Потребление тока в режиме ожидания (связь выкл.): 0,2 Вт		
	Зона напряжения от 220 до 240 В	Рабочий режим: 296 Вт		
		Потребление тока в режиме ожидания (связь вкл.): 2,0 Вт		
		Потребление тока в режиме ожидания (связь выкл.): 0,2 Вт		
Рабочая высота		Высота от 0 до 3000 м		
Рабочая температура		от +5 до +35°C * (без конденсации)		
Температура хранения		от -10 до +60°C (без конденсации)		
Масса		Приблиз. 3,5 кг	Приблиз. 3,4 кг	Приблиз. 3,2 кг
Разъемы		Порт PC x 1, синий 15-контактный Mini D-Sub (гнездо)		
		Порт HDMI x 2, HDMI Для HDCP, Для сигналов CEC, Для сигналов MHL (только порт HDMI1), Для сигналов 3D, Глубина цвета		
		Порт USB 2.0 TypeA x 1		
		Порт Audio Out x 1, стерео мини-гнездо		
Динамик		Максимальный вход 10 Вт x 1		

* Рабочая температура составляет от +5 до 30°C при высоте от 2287 до 3000 м.

Угол наклона

Использование проектора при наклоне более 11° может стать причиной повреждения проектора или несчастного случая.

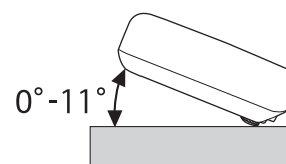



Внешний вид

Единица измерения: мм

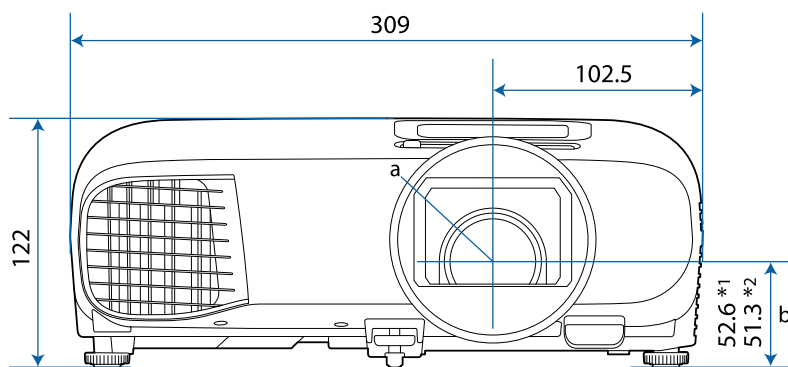

*1: EH-TW5650/EH-TW5600
*2: EH-TW5400



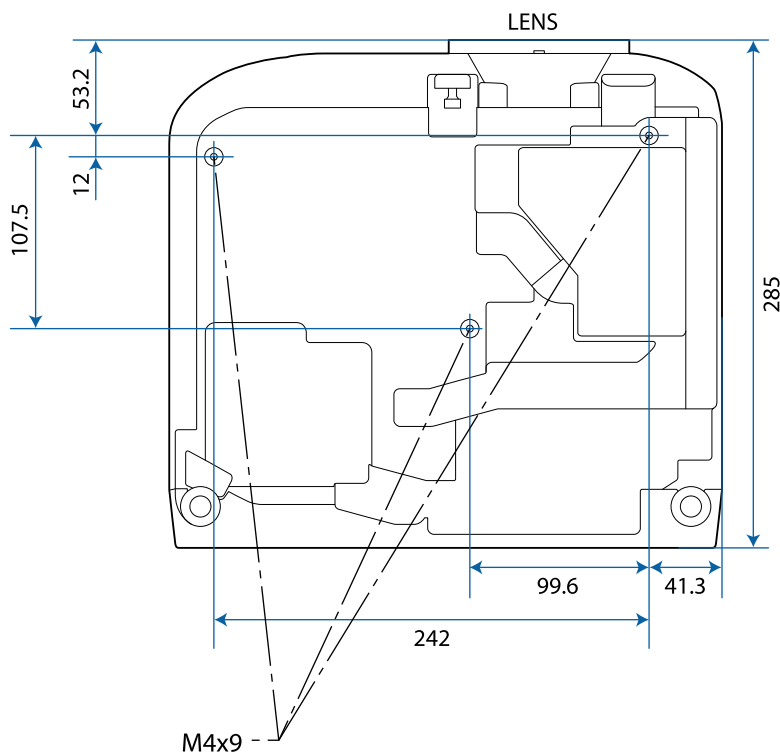









- a Центр объектива
- b Расстояние от центра объектива до точки крепления кронштейна подвески













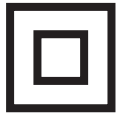

Список символов техники безопасности

В таблице ниже приведены символы техники безопасности, устанавливаемые на оборудование.

Символ	Утвержденные стандарты	Значение
	IEC60417 № 5007	ON (Вкл. - питание) Подключение к электросети установлено.
	IEC60417 № 5008	OFF (Выкл. - питание) Оборудование отключено от электросети.
	IEC60417 № 5009	Режим ожидания Указывает на переключатель или его положение, посредством которого часть оборудования переходит в режим ожидания.
	ISO7000 № 0434B IEC3864-B3.1	Предостережение Указывает на общее предупреждение при использовании продукта.
	IEC60417 № 5041	Внимание! Горячая поверхность Отмеченная этим символом деталь может нагреваться, прикасаться к ней следует с особой осторожностью.
	IEC60417 № 6042 ISO3864-B3.6	Внимание! Опасность поражения электрическим током Оборудование может быть причиной поражения электрическим током.
	IEC60417 № 5957	Использование только внутри помещений Электрооборудование изначально предназначено для использования внутри помещений.
	IEC60417 № 5926	Полярность разъема питания постоянного тока Указывается положительный и отрицательный проводник (полярность) на части оборудования, к которому может подключаться источник питания постоянного тока.
	---	
	IEC60417 № 5001B	Общее состояние батареи Оборудование, питающееся от батареи. Указывает деталь, например крышку батарейного отсека или клеммы разъема.
	IEC60417 № 5002	Положение элемента Указывает на сам держатель батареи или на положение элементов внутри держателя батареи.
	---	
	IEC60417 № 5019	Защитное заземление Указывает на любую клемму, предназначенную для подключения к внешнему проводнику, защищающего от поражения электрическим током, или клемме электрода защитного заземления.

Символ	Утвержденные стандарты	Значение
	IEC60417 № 5017	Земля Указывает на клемму заземления в корпусах, где явно не требуется символ  .
	IEC60417 № 5032	Переменный ток Указывается на табличке с техническими данными, что оборудование подходит для работы только с переменным током; а также на соответствующих клеммах.
	IEC60417 № 5031	Постоянный ток Указывается на табличке с техническими данными, что оборудование подходит для работы только с постоянным током; а также на соответствующих клеммах.
	IEC60417 № 5172	Оборудование класса II Указывает, что оборудование удовлетворяет требованиям безопасности для устройства класса II в соответствии со стандартом IEC 61140.
	ISO 3864	Запрет (общий) Указывает на недопустимые действия или операции.
	ISO 3864	Не прикасаться! Запрещается прикасаться к определенной детали оборудования, так как это может привести к получению травмы.
	---	Никогда не смотрите в объектив при включенном проекторе.
	---	Запрещается класть предметы на проектор.
	ISO3864 IEC60825-1	Внимание! Лазерное излучение Оборудование может быть источником лазерного излучения.
	ISO 3864	Разбирать запрещается При разборке оборудования возникает опасность получения травмы или поражения электрическим током.



Глоссарий

В этом разделе даются толкования сложных терминов, смысл которых не раскрыт в тексте этого руководства. За более подробной информацией следует обратиться к имеющимся в продаже изданиям.

HDCP	HDCP является аббревиатурой от английского термина High-bandwidth Digital Content Protection (защита цифрового содержимого с высокой пропускной способностью). Она используется для предотвращения незаконного копирования и защиты авторских прав путем шифрования цифровых сигналов, посылаемых через порты DVI и HDMI. Поскольку входной порт HDMI этого проектора поддерживает HDCP, он может проецировать изображения, защищенные по этой технологии. Однако, возможно, проектор не сможет проецировать изображения, защищенные обновленными или исправленными версиями шифрования HDCP.
HDMI™	Аббревиатура от английского термина High Definition Multimedia Interface (интерфейс для мультимедиа высокой четкости). Это стандарт цифровой передачи HD-изображений и многоканальных аудиосигналов. HDMI™ — это стандарт, ориентированный на цифровую бытовую электронику и компьютеры. Поскольку цифровой сигнал не сжимается, изображение может передаваться с максимально возможным качеством. Также предоставляется функция шифрования цифрового сигнала.
HDTV	Аббревиатура от английского термина High-Definition Television (телевидение высокой четкости). Относится к системам высокой четкости, которые соответствуют следующим условиям. <ul style="list-style-type: none"> • Разрешение по вертикали 720p или 1080i либо выше (p = Прогрессивная, i = Чересстрочная) • Форматное соотношение экрана 16:9 Возможность приема и воспроизведения (или вывода) аудиосигнала стандарта Dolby Digital
MHL	Аббревиатура для стандарта мобильной связи высокого разрешения, который является стандартным интерфейсом высокого разрешения, который позволяет осуществлять высокоскоростную передачу видеосигналов на мобильных устройствах. Данный стандарт используется в смартфонах и планшетах для передачи несжатых цифровых сигналов без потери качества и для одновременной зарядки таких устройств.
SDTV	Аббревиатура от английского термина Standard Definition Television (телевидение стандартной четкости). Относится к стандартным телевизионным системам, которые не соответствуют условиям телевидения высокой четкости HDTV.
SVGA	Стандартный размер экрана с разрешением 800 (по горизонтали) x 600 (по вертикали) точек.
SXGA	Стандартный размер экрана с разрешением 1280 (по горизонтали) x 1024 (по вертикали) точки.
VGA	Стандартный размер экрана с разрешением 640 (по горизонтали) x 480 (по вертикали) точек.
XGA	Стандартный размер экрана с разрешением 1024 (по горизонтали) x 768 (по вертикали) точек.
YCbCr	В компонентных сигналах изображений для SDTV Y означает яркость, а Cb и Cr — цветовой контраст.
YPbPr	В компонентных сигналах изображений для HDTV Y означает яркость, а Pb и Pr — цветовой контраст.

Спаривание	Заранее зарегистрируйте устройства при использовании с устройствами Bluetooth для обеспечения их взаимодействия.
Формат изображения	Отношение длины и высоты изображения. Экраны с соотношением горизонталь:вертикаль, равным 16:9 (например, экраны HDTV), называются широкими. SDTV и стандартные экраны компьютеров имеют формат 4:3.



Общие замечания

Все права защищены. Никакая часть настоящей публикации не может быть воспроизведена, сохранена в информационно-поисковой системе или передана в любой форме или любыми средствами, электронными, механическими, фотокопировальными, записывающими или иными без предварительного письменного разрешения компании Seiko Epson Corporation. Компания не принимает на себя никакой патентной ответственности в связи с использованием содержащейся здесь информации. Также компания не принимает на себя никакой ответственности за любого рода ущерб, возникший в связи с использованием содержащейся здесь информации.

Ни компания Seiko Epson Corporation, ни ее дочерние предприятия не несут ответственности перед покупателем данного изделия или перед третьими сторонами за ущерб, убытки, издержки или расходы, понесенные покупателем или третьими сторонами в результате несчастного случая, непредусмотренного или неправильного применения данного изделия или несанкционированных переделок, ремонтов или изменений данного изделия, либо (исключая США) несоблюдения всех требований инструкций по эксплуатации и техническому обслуживанию, предоставленных компанией Seiko Epson Corporation.

Компания Seiko Epson Corporation не несет ответственности за ущерб или затруднения любого рода, явившиеся результатом применения любых дополнительных принадлежностей или расходных материалов, не указанных компанией Seiko Epson Corporation в качестве оригинальной продукции Epson (Original Epson Products) или одобренной продукции Epson (Epson Approved Products).

Содержание этого руководства может быть изменено или обновлено без уведомления.

Приведенные в данном руководстве иллюстрации и реальный проектор могут различаться.

Ограниченное применение

Если эта продукция используется в условиях, требующих обеспечения высокого уровня надежности и (или) безопасности — например, в сочетании с авиационными, железнодорожными, судовыми, автомобильными и прочими транспортными средствами, аварийными устройствами оповещения, различными предохранительными устройствами или функциональными устройствами, выполняющими прецизионные операции — применение этой продукции рекомендуется только с учетом необходимых средств обеспечения отказоустойчивости и резервирования, поддерживающих достаточно высокий уровень безопасности и надежности всей проектируемой системы. В связи с тем, что эта продукция не предназначена для использования в условиях, требующих обеспечения очень высокого уровня надежности и (или) безопасности — например, в сочетании с авиационно-космическим оборудованием, важнейшим телекоммуникационным оборудованием, оборудованием систем управления атомными электростанциями или медицинским оборудованием, непосредственно используемым в процессе медицинского обслуживания — пожалуйста, не забывайте о том, что вы несете ответственность за всестороннюю оценку соответствия этой продукции конкретным условиям эксплуатации и за ее применение в этих условиях.

Общая информация

EPSON является зарегистрированным товарным знаком компании Seiko Epson Corporation. EXCEED YOUR VISION и ELPLP являются товарными знаками или зарегистрированными товарными знаками компании Seiko Epson Corporation.

HDMI и High-Definition Multimedia Interface являются товарными знаками или зарегистрированными товарными знаками компании HDMI Licensing LLC. 

Windows является товарным знаком или зарегистрированным товарным знаком Microsoft Corporation в США и (или) других странах.

Mac, Mac OS, OS X и macOS являются товарными знаками компании Apple Inc.

Товарный знак и логотип Bluetooth® являются зарегистрированными товарными знаками компании Bluetooth SIG, Inc., а компания Seiko Epson Corporation использует данные знаки в рамках лицензии. Другие товарные знаки или торговые названия являются собственностью их соответствующих владельцев.

Bluetopia® is provided for your use by Stonestreet One, LLC® under a software license agreement. Stonestreet One, LLC® is and shall remain the sole owner of all right, title and interest whatsoever in and to Bluetopia® and your use is subject to such ownership and to the license agreement. Stonestreet One, LLC® reserves all rights related to Bluetopia® not expressly granted under the license agreement and no other rights or licenses are granted either directly or by implication, estoppel or otherwise, or under any patents, copyrights, mask works, trade secrets or other intellectual property rights of Stonestreet One, LLC®.

© 2000-2012 Stonestreet One, LLC® All Rights Reserved.

MHL, логотип MHL и Mobile High-Definition Link являются товарными знаками, зарегистрированными товарными знаками или знаками обслуживания компании MHL и LLC в США и/или других странах.

Wi-Fi®, Miracast®, WPA™ и WPA2™ являются зарегистрированными товарными знаками компании Wi-Fi Alliance.

App Store является знаком обслуживания Apple Inc.

Google Play является товарным знаком Google Inc.

"QR-код" является зарегистрированной торговой маркой корпорации DENSO WAVE INCORPORATED.

Qualcomm aptX является продуктом компании Qualcomm Technologies International, Ltd. Qualcomm является товарным знаком компании Qualcomm Incorporated, зарегистрированным в США и других странах, и используется с разрешения данной компании. aptX является товарным знаком компании Qualcomm Technologies International, Ltd., зарегистрированным в США и других странах, и используется с разрешения данной компании.

Упомянутые здесь названия других изделий служат также для целей идентификации и могут быть торговыми марками, принадлежащими соответствующим владельцам. Компания Epson отказывается от всех и любых притязаний и прав на эти фирменные марки.

©SEIKO EPSON CORPORATION 2017. All rights reserved.



Indication of the manufacturer and the importer in accordance with requirements of directive 2011/65/EU (RoHS)

Manufacturer: SEIKO EPSON CORPORATION

Address: 3-5, Owa 3-chome, Suwa-shi, Nagano-ken 392-8502 Japan

Telephone: 81-266-52-3131

Importer: SEIKO EUROPE B.V.

Address: Azië building, Atlas ArenA, Hoogoorddreef 5, 1101 BA
Amsterdam Zuidoost The Netherlands

Telephone: 31-20-314-5000

З		Г	
3D-изображения	44	Гамма	40
В		Главный экран	26
Bluetooth	73	Гор/вер.искаж.	31, 72
D		Гориз. автокоррекция	72
DHCP	79	Гориз. искажение	72
Direct power on	76	Громкость	33, 73
E		Д	
Event ID	95	Диск сдвига объектива	29
Q		Дисплей	75
Quick Corner	32, 72	Дисплей 3D	71
R		Дисплей SSID	79
RGB	70	Дополнительно	70, 72
RGBCMY	39, 70	З	
S		Загрузить настройки	42
Split Screen	56	Замена воздушного фильтра	100
Split screen	73	Замена лампы	101
SSID	79	Замена расходных материалов	100
U		Защита от детей	74
USB	54	И	
A		Изображение	35
Автонастройка	71	Изображения	54
Автонастройка диафрагмы	37, 70	Имя проектора	78
Адрес IP	79	Инверт. 3D очки	71
Адрес шлюза	79	Индикаторы	82
Б		Индикаторы ошибок/предупреждений	82
Безопасность	80	Инф. о проекторе	80
Блокировка управления	74	Источник	26
В		Источник питания	25
Версия	80	К	
Верт. автокоррекция	31, 72	Кадровая интерпол.	69
Верт. искажение	72	Канал	79
Внешний вид	108	Кольцо масштабирования	6
Воздушный фильтр	97	Контраст	69
Время замены	99	Корр-ия трапеции	72
Время работы	103	Крышка воздушного фильтра	98, 100
Высотный режим	76	Крышка отсека лампы	6, 101
		М	
		Маска подсети	79
		Масштаб	36
		Меню	68
		Меню Безопасность	80
		Меню Беспроводная ЛВС	79
		Меню Изображен.	69

Меню Информация	80	Подключение смартфонов или планшетов	18
Меню настройки	68, 72	Подключение устройств Bluetooth	20
Меню нижнего уровня	68	Подключение устройств USB	19
Меню Основные	78	Подчерк. деталей	37, 70
Меню Расширен.	75	Позиция	71
Меню Сброс	80	Поиск точки доступа	79
Меню сброса	81	Показ слайдов	54
Меню Сеть	76	Показ. данные ЛВС	78
Меню сигнал	70	Показать QR-код	77
Н		Полный	36
Настройка блокировки	74	Пользовательская кнопка	74
Настройки 3D	71	Помехи	88
Настройки IP	79	Порт HDMI	52
Насыщен. цвета	69	Преобразование 3D	47
Насыщенность	39, 70	Программная клавиатура	78
Невидимая область	72	Проецирование	75
О		Пульт дистанционного управления	9, 23
О просмотре 3D	71	Р	
Освещение	76	Рабочий диапазон	24
Основное меню	68	Размер проецируемого изображения	28
Отображение IP-адреса	79	Рег.гориз.трап.иск.	31
Отображение тестового шаблона	28	Регулировка RGB	39
Оттенок	39, 69, 70	Регулировка высоты	29
Охлаждение	27	Регулировка горизонтальных трапециедальных искажений	7
Очистка воздушного фильтра	97	Регулировка масштаба	28
Очистка объектива	99	Регулировка положения проецируемого изображения	29
Очистка основного модуля	98	Регулировка угла наклона	29
Очистка очков 3D	99	Регулировка фокусного расстояния	28
Очки 3D	45	Режим ожидания	76
П		Режим соединения	79
Память	75	Резкость	36, 69
Панель управления	6, 7	С	
Пароль Remote	78	Сброс	70, 72, 75, 76
Пароль-фраза	80	Сброс времени работы лампы	81, 103
Периодичность замены воздушного фильтра	99	Сброс памяти	81
Периодичность замены лампы	100	Сбросить все	81
Периодичность замены расходных материалов	99	Связь HDMI	52
Пит. беспров. ЛВС	77	Синхронизация	71
Питание	27	Смещение	39, 70
Подавление сигнала аудио/видео	34	Сообщения	75
Поддерживаемые разрешения экрана	105	Соотношен. сторон	71
Подключение	18	Соотношение сторон	36
Подключение видеоборудования	18	Сохранить настройки	42
Подключение внешних динамиков	19	Спаривание	46
Подключение компьютера	18		

Спящий режим	76
Стандарты СЕС	52
Т	
Технические характеристики	107
Трекинг	71
У	
Улучш-е изображ-я	70
Улучшение изображения	36
Управление	76
Усиление	39, 70
Ф	
Фиксирующий винт крышки отсека лампы	101
Фокальное кольцо	6, 28
Фокус	87
Фокусное расстояние, регулировка	28
Фон	75
Формат 3D	71
Функция памяти	42
Ц	
Цвет. температ.	69
Цветовой режим	35, 69
Ш	
Шумоподавл. MPEG	37, 70
Шумоподавление	37, 70
Э	
Экран загрузки	75
Энергопотребл.	70
Я	
Язык	76
Яркость	39, 69, 70
Яркость 3D	71