

ДАТЧИК ДВИЖЕНИЯ CIRCUMAT PRO CR 12M

ИНСТРУКЦИЯ ПО ПРИМЕНЕНИЮ

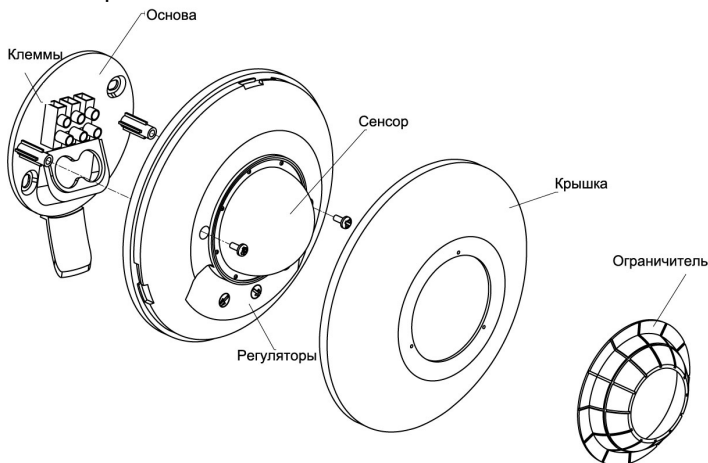

ОПИСАНИЕ

Датчик движения CIRCUMAT PRO CR 12м предназначен для автоматического включения и выключения нагрузки в заданном интервале времени при появлении движущихся объектов (излучающих в ИК спектре) в зоне обнаружения датчика и в зависимости от уровня освещенности. Датчик не излучает радиоволны. Датчик предназначен для установки на большой высоте в логистических терминалах и складах.

УСТАНОВКА

ВНИМАНИЕ: установка должна быть произведена квалифицированным электротехническим персоналом. Устройство внутренне защищено от внешнего воздействия с помощью цепи. Однако сильные электромагнитные поля могут оказывать влияние на прибор; не размещайте прибор вблизи индуктивных нагрузок (двигатели, трансформаторы и т. д.).

МОНТАЖ

Установите прибор на потолок, избегая рефлексивных поверхностей (жидкости и т. д.), которые мешают сканированию помещения, элементов которые подчинены быстрым температурным изменениям: нагревание, кондиционирование. Также не рекомендуется установка сенсора в местах попадания прямых источников света.

Область обнаружения напрямую зависит от высоты установки, в соответствии со следующим рисунком:

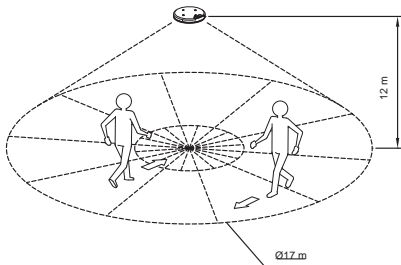

Значения области обнаружения в зависимости от высоты установки представлены в таблице:

Высота установки	Область обнаружения
3,5 метра	Ø 30 метров
12 метров	Ø17метров

ВНИМАНИЕ: максимальная высота монтажа 12 м.

Наибольшую чувствительность датчик имеет, когда движущийся объект перемещается перпендикулярно лучам зоны обнаружения. Если объект приближается по оси фронтального захвата, то его обнаружение произойдет несколько позже.

малая чувствительность

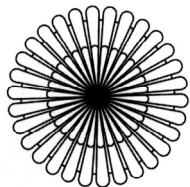

большая чувствительность

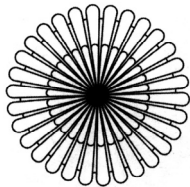

Для установки датчика движения CIRCUMAT PRO CR 12m нужно удалить переднюю крышку, повернув и потянув ее на себя. Ослабьте два винта на передней части освобожденной базы. Закрепите основание на потолок через отверстия с помощью двух винтов (входят в комплект).

Подключите источник питания и нагрузки в соответствии со следующей схемой:

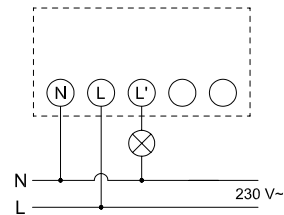

Повторно подключите устройство к основанию двумя винтами.

При первом подключении или при длительном отсутствии электропитания, устройство включается на 60 сек. (идет проверка системы), после чего переходит в автоматический режим работы. При снятии передней крышки станут видны три регулятора, с помощью которых вы сможете настроить прибор.

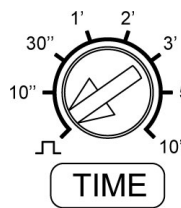

Время задержки	Область обнаружения	Чувствительность
----------------	---------------------	------------------

ИНДИКАЦИЯ СОСТОЯНИЯ

Синий светодиод показывает состояние CIRCUMAT PRO CR 12m.

- Постоянно горит: нагрузка подключена.
- Мигает: датчик движения находится в состоянии "ожидания".
- Не горит: уровень освещенности выше заданного уровня.

РЕГУЛИРОВКА ОБЛАСТИ ОБНАРУЖЕНИЯ:

Температура окружающей среды, в которой установлен CIRCUMAT PRO CR 12m, существенно влияет на чувствительность и область обнаружения прибора. Поскольку прибор функционирует путем обнаружения движения источников тепла в зоне обнаружения, то повышение температуры до 36 °C (температура человека) ухудшает чувствительность.

Для настройки области обнаружения выполните следующие действия:

Поверните регулятор чувствительности LUX в позицию ⚙, регулятор времени задержки TIME в минимальную позицию, а регулятор SENS в максимальную. Переместитесь в область обнаружения, чтобы проверить включение освещения. Границы области обнаружения настраиваются с помощью регулятора SENS и могут достигать 30 м. в диаметре. CIRCUMAT PRO поставляется с ограничителем области обнаружения, который разделен на 8 секторов и три уровня. Ограничитель может быть обрезан в зависимости от потребностей в ограничении. Чтобы исключить нужный сектор области обнаружения – вставьте отрезанный по потребности ограничитель в крепление рядом с линзой сенсора. Каждый сектор блокирует площадь в 45°.

НАСТРОЙКА ЧУВСТВИТЕЛЬНОСТИ

Датчик движения CIRCUMAT PRO CR 12m можно настроить таким образом, чтобы прибор срабатывал только при уровне освещенности ниже заданного уровня. Вращая регулятор "LUX" до максимума - положение (⊗), датчик реагирует при любом уровне освещения. Вращая до минимума – положение (⊙), прибор будет реагировать при условии низкой освещенности (сумерки). Если прибор включен с помощью пульта в режиме TEST, то включение будет происходить при любом уровне освещения.

НАСТРОЙКА ВРЕМЕНИ ЗАДЕРЖКИ НА ОТКЛЮЧЕНИЕ

Регулятор задержки времени TIME может быть установлен в одно из следующих положений:

- Положение ⚡: Предустановленные настройки импульсов – 1 сек. вкл. и 4 сек. на отключение
- Задержка на отключение от 10 секунд до 10 минут: 10с, 30с, 1 мин., 2 мин., 3 мин., 5 мин., 10 мин.







Установленная задержка (от 10с. до 10 мин.) будет действовать при каждом новом срабатывании. При подключении нагрузки будет гореть синий светодиод.

Осторожно установите переднюю крышку на место.

Чтобы настройки вступили в силу, нужно покинуть зону обнаружения, дождаться отключения реле прибора и снова войти в зону обнаружения.

ТЕХНИЧЕСКИЕ ХАРАКТЕРИСТИКИ

Напряжение	230 V 50 Hz.
Коммутируемая нагрузка	μ10 A 250 V~ cos φ =1
Чувствительность:	от 10 до 1000 LUX.
Угол сканирования:	360°.
Область обнаружения:	См. таблицу
Задержка времени	От 1 с. до 10 мин.
Рекомендуемая нагрузка:	

	Лампы накаливания	2200 W
	Флуоресцентные	1200 VA
	Галогеновые низк. напряж.	2000 VA
	Галогеновые (230 V ~)	2200 W
	Энергосберегающие	1000 VA
	Даунлайт лампы	900 VA
	Led	500 VA

Рабочая температура	-10 °C до +40 °C
Тип защиты	IP 44

РАЗМЕРЫ

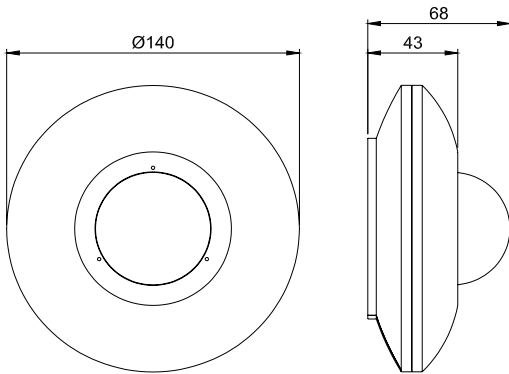

Артикул OB134920

ПРОГРАММИРОВАНИЕ С ПОМОЩЬЮ ПУЛЬТА ДИСТАНЦИОННОГО УПРАВЛЕНИЯ.

ОПИСАНИЕ.

Пульт дистанционного управления позволяет легко изменять параметры и функции датчика движения CIRCUMAT PRO CR 12. Точное программирование производится с расстояния 10 метров и осуществляется без специального инструмента и лестницы. Когда CIRCUMAT PRO CR принял команду с пульта, то синий светодиод замигает на несколько секунд.

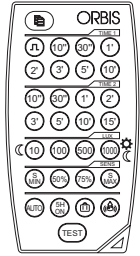

При изменении настроек CIRCUMAT PRO CR 12M с пульта дистанционного управления новые параметры будут преваляировать над параметрами, заданными вручную на самом датчике ранее. Если после настройки с пульта происходит изменение настроек вручную, то ручная регулировка будет преобладать.

ТЕСТОВЫЙ РЕЖИМ

Данный режим предназначен для проверки и определения области обнаружения датчика движения. Нажмите кнопку **TEST** и пересеките пределы области обнаружения для проверки срабатывания освещения. В этом режиме работа датчика не зависит от уровня освещенности. Если не задать чувствительность вручную, то через пять минут датчик перейдет в автоматический режим.

РЕЖИМ AUTO

Для того чтобы запрограммировать автоматический режим датчика движения нужно нажать кнопку **Auto** на пульте дистанционного управления, а затем кнопку (TIME) и выставьте время, на которое прибор будет оставаться включенным. Прибор можно запрограммировать импульсами – кнопка **PL**. Предустановленные настройки импульсов – 1 сек. вкл. и 4 сек. на отключение.

Затем производим настройку чувствительности (**LUX**). Выбираем порог, ниже которого будет осуществляться срабатывание датчика. Задавать можно 10 (обнаружение в ночное время), 100, 500 и 1000 (обнаружение при любом уровне освещения) Lux

Для установки зоны обнаружения с пульта дистанционного управления, можно воспользоваться следующими значениями: минимум, 50%, 75%, максимум.

Параметры автоматически сохраняются в памяти пульта. Если мы планируем использовать такие же параметры для установки на других датчиках движения, то нам достаточно подойти к датчику на расстояние обнаружения и нажать кнопку копировать **MEMO** на пульте. Эту операцию можно повторить и для остальных датчиков.

ПРОГРАММИРОВАНИЕ СПЕЦИАЛЬНЫХ РЕЖИМОВ

- РЕЖИМ 5H ON

При нажатии кнопки **5H** прибор переходит в режим непрерывной работы на 5 часов. Данный режим удобен для осуществления уборки, технического обслуживания и т.д. в помещении.

- РЕЖИМ КАНИКУЛЫ

Режим каникулы (кнопка **PI**) позволяет имитировать присутствие человека в помещении при его длительном отсутствии. Когда уровень освещения достигнет установленного, прибор включит освещение на 1 час, после этого времени датчик будет выполнять случайные переключения от 5 до 15 минут последующие 2 часа.

- РЕЖИМ ТРЕВОГИ

При включении этой функции кнопкой **FA** - датчик движения будет включать освещение с последовательностью как у пожарной сигнализации. Включения освещения будут длиться по 1 секунде каждые 3 секунды, при определении движения в области обнаружения. В последние 5 секунд прибор будет срабатывать каждые 0,5 секунд.

Параметры LUX, SENS, TIME могут быть изменены в любом режиме, без изменения автоматического режима AUTO.

