

# Prestigio

THE ART OF HI-TECH



## Автомобильный видеорегистратор

RoadRunner CUBE

Руководство пользователя



## Информация о данном руководстве

Данное руководство пользователя специально разработано для детализации функций и характеристик устройства.

1. Прочитайте, пожалуйста, это руководство, чтобы обеспечить безопасное и надлежащее использование.
2. Описания основываются на параметрах устройства по умолчанию.
3. Компания «Prestigio» постоянно стремится улучшить свою продукцию. В связи с обновлением программного обеспечения некоторое содержание данного руководства пользователя может отличаться от вашего продукта. «Prestigio» оставляет за собой право изменять данное руководство в любое время без предварительного уведомления. Пожалуйста, примите ваш продукт в качестве стандартного.

## Условные обозначения, используемые в данном руководстве

В данном руководстве пользователя мы используем следующие символы для идентификации полезной и важной информации:



**Предупреждение:** предоставляет меры предосторожности и важную информацию.



**Примечание:** предоставляет дополнительную информацию.



**Советы:** советы по использованию.

- > Порядок опций или меню, которые необходимо выбрать, чтобы выполнить шаг.



# 1. Распаковка

## Внутри вашей упаковки

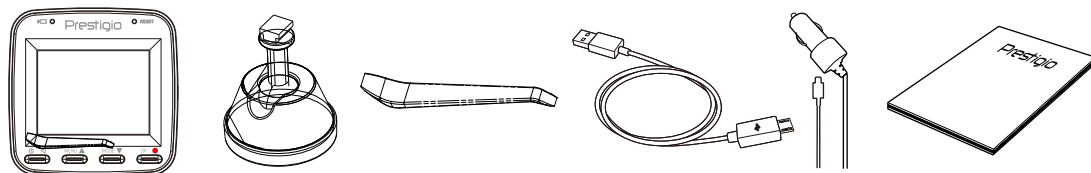

- Видеорегистратор для машины
- Автомобильное зарядное устройство
- Краткое руководство пользователя
- Присоска
- USB-кабель

## Обзор устройства

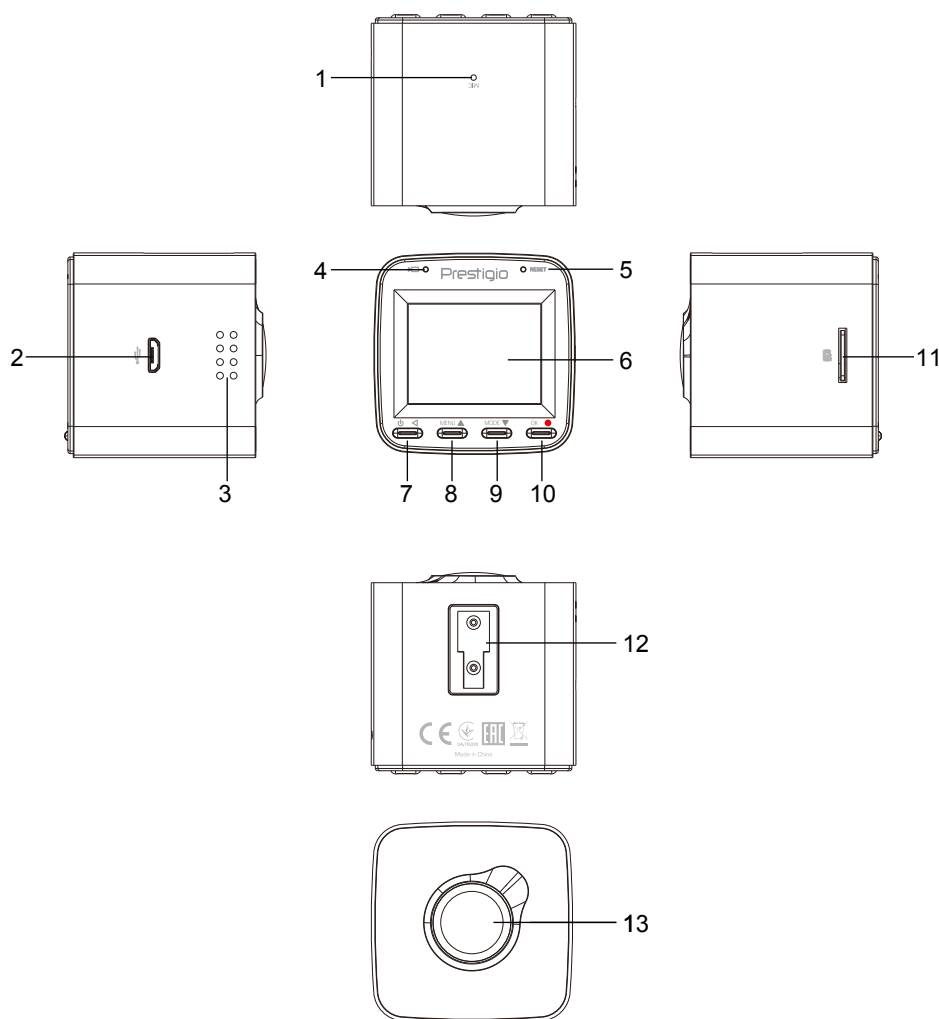

1. Мик.
2. Слот для USB
3. Громкоговоритель
4. транспарант
5. ПЕРЕНАСТРОЙКА
6. ЖК-дисплей
7. Включение/выключение

8. Воспроизведение/Вверх
9. Вниз/Кнопка фотозахвата
10. ЗАПИСЬ/ОК
11. Слот для SD-карты
12. Слот для кронштейна
13. Линза



## 2. Начало работы

# 2

### Установите microSD-карту

Перед началом видеозаписи вставьте, пожалуйста, microSD-карту (не включена в поставку) в слот так, чтобы она зафиксировалась на месте.

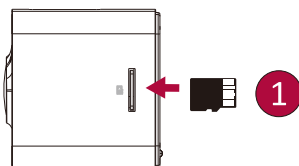

Прибор автоматически распознает ее как накопитель по умолчанию, и все данные будут храниться на этой карте.

### Установите присоску

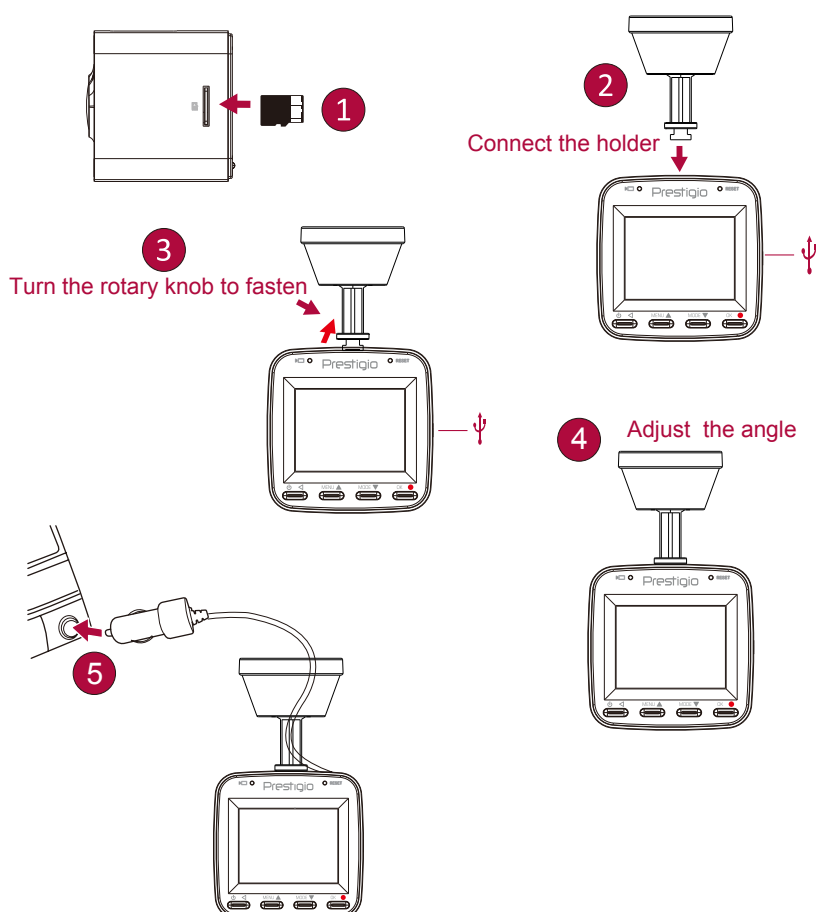

- Следуйте за стрелкой, указывающей направление, чтобы установить присоску и закрепить прибор в его держателе.
- Удалите защитную бумагу с присоски и расположите прибор на чистом ветровом стекле или передней панели.



---

## Зарядите аккумулятор

Перед первым использованием устройства полностью зарядите литий-ионный аккумулятор, пожалуйста. Аккумулятор полностью зарядится через 1-2 часа.

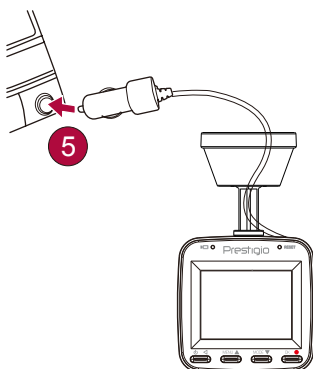





- Использование автомобильного зарядного устройства: заряжайте прибор с помощью автомобильного прикуривателя. Прибор начнет заряжаться после зажигания автомобиля.
- Использование микро USB-кабеля: подключите прибор к 5V-адаптеру параллельного тока или USB-порту компьютера/ноутбука.



## 3. Настройки

Перед началом записи вы можете настроить прибор согласно вашим требованиям.



- В режиме предпросмотра видео/фото нажмите [МЕНЮ]/  для входа в видео/фото настройки, нажмите [OK], чтобы перейти к общим настройкам, нажмите [МЕНЮ] /  три раза, чтобы выйти из настроек.
- Используйте [  ] / [  ] в списке настроек для навигации по меню, нажмите [OK], чтобы получить опции и подтвердить выбор, нажмите [МЕНЮ]/ , чтобы выйти.

---

**Разрешение:** выберите параметры разрешающей способности записанного видео: 1920x1080 30к\сек, 1280x720P 30к\сек.

**Циклическая запись:** установите продолжительность видео (1, 3, 5, минут или выкл.) для циклической записи. Если карта памяти microSD заполнена, устройство автоматически удаляет самый старый незаблокированный видео файл.

**Запись звука:** включена или выключена.

**Экспозиция:** установите значение экспозиции, чтобы определить количество света, попадающего на датчик камеры. При недостаточном освещении следует устанавливать более высокие значения экспозиции.

**Звук:** установите громкость звука.

**Удалить:** Удалить Один/Удалить Все.

**Защита:** Заблокировать Один/Разблокировать Один; Заблокировать Все/Разблокировать Все.

**Звуковой сигнал:** включение/отключение звукового сигнала при нажатии кнопок.

**Автоматическое отключение питания:** активируйте функцию автоматического отключения питания, если устройство не используется в течение некоторого времени.

**Настройка часов:** Настроить время на устройстве.

**Формат даты:** Выберите формат даты.

**Метка даты:** добавьте к видео метку даты.

**Метка лого:** добавьте к видео метку лого.

**Язык:** Выберите язык.

**Частота:** частота световых колебаний при определенной степени освещенности, способная вызывать ощущение светового мерцания. Установите параметр частоты мерцания так, чтобы избежать появления помех в виде горизонтальных полос.

**Заставка экрана:** Выберите время включения заставки - выключено/30 сек/1 мин/5 мин.

**G-сенсор:** установите параметры чувствительности G-сенсора. Чем меньше число, тем выше чувствительность. При обнаружении важных показаний (например, столкновения), записанный файл будет автоматически защищен.

**Режим парковки:** Вкл./Выкл. Режим парковки (выкл., 30 сек, 1 мин).

**Определение движения:** включение или выключение функции обнаружения движения. Если при незаведенном двигателе в машине обнаружено какое-либо движение, автомобильный регистратор автоматически начнет запись.

**Сброс настроек:** Возвращение к заводским настройкам.

**WiFi CARCAM:** Вкл./выкл. WiFi

Убедитесь, что устройство подключено через WiFi к Prestigio RR530W.  
Пароль 1234567890 (Точка доступа по умолчанию).

**Форматирование:** форматируйте карту памяти. При форматировании все данные будут удалены. Перед этим действием необходимо сделать резервную копию.

**Версия:** Отображение текущей версии системы.



## 4. Приложение Prestigio Road Cam

4

Ниже приведены примеры скриншотов приложения для устройств на базе Android. Они могут отличаться для устройств на базе iOS.

Приложение Prestigio Road Cam доступно в Google Play Store and the Apple Store.

### Подключеник к Wi-Fi с паролем

Скачайте и установите приложение Prestigio Road Cam

Включите Wi-Fi на ДБР (в меню настроек)

Убедитесь, что Wi-Fi смартфона включен и выберите “Prestigio RR530W” из SSID списка.

Подключитесь, введя пароль 1234567890.

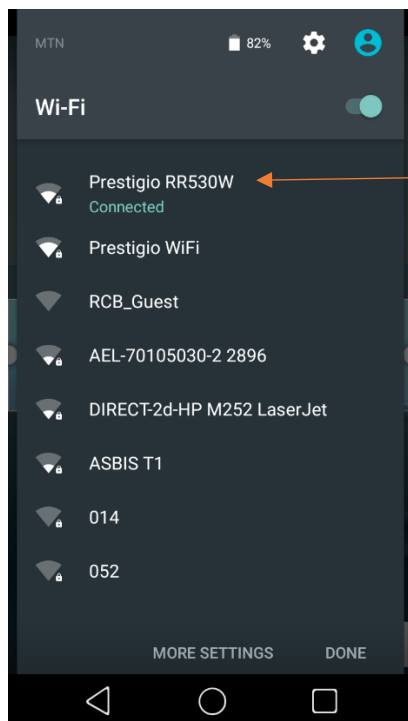

ПАРОЛЬ:

1234567890

\*Пароль необходимо ввести только один раз. Позже устройство автоматически будет подключаться.

\*\*1234567890 – пароль по умолчанию.



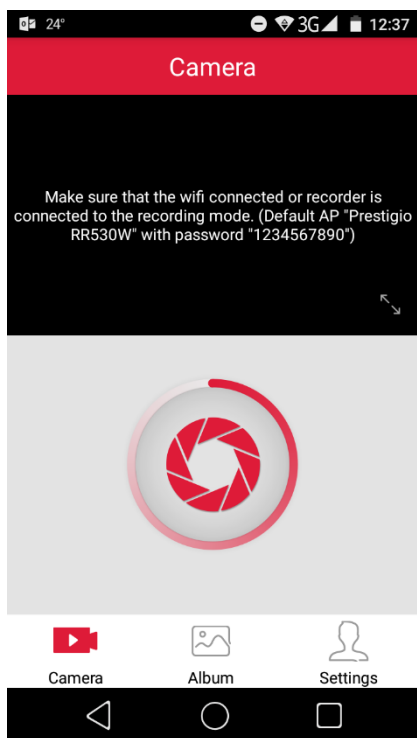

## Главное меню

### 1. Режим «Камера»

Делайте снимки на ваш ДВР пр помощи нажатия одной кнопки.

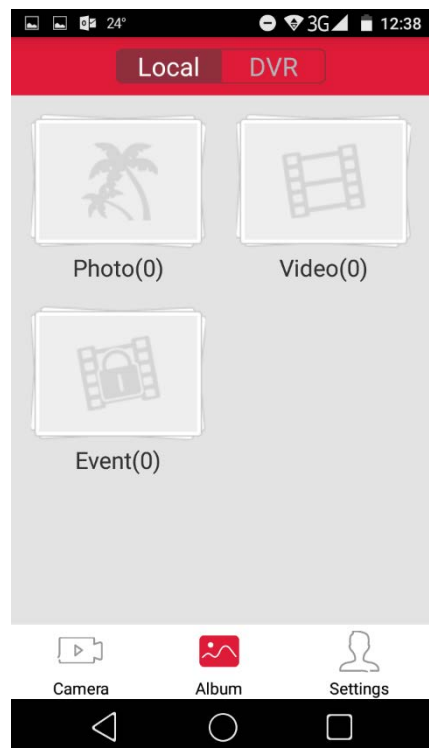

### 2. Режим «Альбом»

Загрузка/просмотр/удаления записанных видео и изображений на смартфоне.

- Смотрите записанные видео и изображения в папке "Local" (смартфон), а так же в папке "DVR"
- Просматривайте/Удаляйте записанные видео и изображения прямо с ДВР.
- Загружайте записанные видео и изображения на смартфон и смотрите/делитесь их в Галерее смартфона
- Проигрывайте записанные видео сразу на смартфоне.



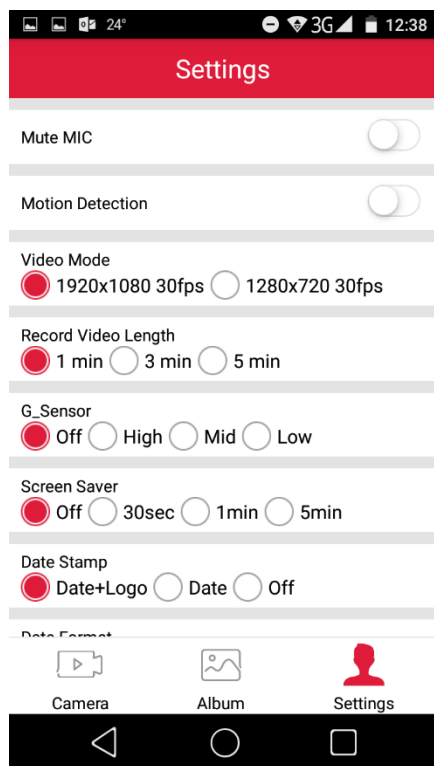

### 3. Режим «Настройки»

Настраивайте свой ДВР со смартфона:

- Отключение микрофона: Вкл./Выкл. Записывайте звук внутри вашего авто.
- Детектор движения: включение или выключение функции обнаружения движения. Если при незаведенном двигателе в машине обнаружено какое-либо движение, автомобильный регистратор автоматически начнет запись.
- Режим видео: выберите параметры разрешающей способности записанного видео: 1920x1080 30к\сек, 1280x720P 30к\сек.
- Длительность записи видео: Выберите длину записываемого видео при циклической записи. Как только карта памяти будет заполнена, процессор сам будет стирать самые старые по дате и времени видеофайлы, а на их место будет писать новые. Запись будет идти по кругу.
- Чувствительность G-сенсора: установите параметры чувствительности G-сенсора. Чем меньше число, тем выше чувствительность. При обнаружении важных показаний (например, столкновения), записанный файл будет автоматически защищен.
- Заставка: Выберите время включения заставки экрана.
- Штамп даты: добавьте к видео метку даты.
- Экспозиция: установите значение экспозиции, чтобы определить количество света, попадающего на датчик камеры. При недостаточном освещении следует устанавливать более высокие значения экспозиции.
- Настроить время: Настроить время на устройстве.
- Форматировать SD карту: форматируйте карту памяти. При форматировании все данные будут удалены. Перед этим действием необходимо сделать резервную копию.
- Настройки WiFi: Вкл./выкл. WiFi
- Сбросить: Возвращение к заводским настройкам.



## 5. Запись

# 5

### Видеозапись

#### Автоматическая видеозапись

Подключите прибор к автомобильному зарядному устройству во время запуска двигателя автомобиля, прибор автоматически включится и начнет циклическую видеозапись. При выключении двигателя автомобиля прибор сохранит последний файл и выключится.

#### Записывание видео вручную

Нажмите кнопку [OK], чтобы начать или остановить запись.

#### Звуковая запись

В режиме записи нажмите [▲]/ [🔊] , чтобы включить или отключить звук.

#### Видеозапись в аварийном режиме

Во время записи нажмите [⚠], чтобы заблокировать видео.

### Фотографирование



Нажмите [▼] , чтобы сделать фотографии.



## 6. Управление файлами

# 6

### Просмотр файлов

1. В режиме предварительного просмотра видео нажмите  один раз, чтобы войти в режим просмотра видео.
2. Нажмите [ОК], чтобы воспроизвести видео.
3. /[] используются для прокручивания файлов.

### Удаление файла

В режиме видео нажмите [МЕНЮ]/  три раза, чтобы войти в меню удаления файла. Нажмите [ОК], чтобы выбрать файл и подтвердить его удаление.

### Блокирование и разблокировка файла

В режиме видеозаписи нажмите [МЕНЮ]/ , чтобы защитить текущий записываемый файл.



## 7. Воспроизведение

# 7

### Воспроизвести видео на ЦВМ

- [▼] используется для входа в режим воспроизведения видео.
- Нажмите [ОК], чтобы запустить/поставить воспроизведение на паузу.
- Нажмите [МЕНЮ]/  снова, чтобы выйти из меню воспроизведения.

### Воспроизведение на ПК

1. Извлеките карту памяти из ЦВМ и вставьте ее в кард-ридер на компьютере.  
(Передача данных по USB-порту ЦВМ отключена: можно использовать только для зарядки).
2. Подключить ЦВМ к компьютеру  
(Передача данных по USB-порту ЦВМ включена: можно использовать для зарядки и передачи данных).



Существует две версии порта ЦВМ, выберите версию согласно реальным функциям.

## 8. Технические параметры

# 8

Дисплей	1.5", 480 x 240 пикселей
процессор	MSC8328P
Сенсор изображения	2.0 MP, CMOS 1/2.9"
Угол обзора	140°
Разрешение видео	1920x1080p (30 фт/с),
Фотографии разрешением	2М
Разрешение фото	MP4
Формат фото	JPEG
Память	До 32 ГБ (класса 10)
Микрофон	Встроенный
Детектор движения	Есть
Источник питания	Встроенный аккумулятор, автомобиль зарядник
Интерфейсы	Микро USB
Температура работы	-20 °C ~ 65°C
Размеры	45 x 45 x 44 мм (Д x Ш x В)
Вес	70 г