

РУКОВОДСТВО ПО ЭКСПЛУАТАЦИИ

ОТПАРИВАТЕЛЬ

MGS-4001



MYSTERY
HOME



РУКОВОДСТВО ПО ЭКСПЛУАТАЦИИ

Благодарим Вас за выбор продукции, выпускаемой под торговой маркой MYSTERY.

Мы рады предложить Вам изделия разработанные в соответствии с высокими требованиями к качеству и функциональности. Мы уверены, что Вы будете довольны приобретением нашего изделия.

Перед началом эксплуатации прибора внимательно прочитайте данное руководство, в котором содержится важная информация, касающаяся Вашей безопасности, а также рекомендации по правильному использованию прибора и уходу за ним.

Позаботьтесь о сохранности настоящего Руководства, используйте его в качестве справочного материала при дальнейшем использовании прибора.

СОДЕРЖАНИЕ

Указания по технике безопасности	3
Описание прибора	5
Сборка прибора	6
Использование	8
Чистка и уход	10
Основные неполадки и способы их устранения	11
Технические характеристики	12

УКАЗАНИЯ ПО ТЕХНИКЕ БЕЗОПАСНОСТИ

- Убедитесь в том, что указанные на приборе мощность и напряжение соответствуют допустимой мощности и напряжению Вашей электросети. Если мощность и напряжение не совпадают, обратитесь в специализированный сервисный центр.
- Данный прибор предназначен только для бытового применения. Для использования в коммерческих или промышленных целях прибор не предназначен.
- Запрещается использовать прибор вне помещений.
- Используйте прибор только на ровной устойчивой поверхности.
- При отключении прибора от электросети не тяните за сетевой шнур, всегда выключайте прибор, держась за сетевую вилку.
- Прибор должен быть подключен к розетке с заземляющим контактом.
- Для дополнительной защиты целесообразно подключить к цепи питания устройство защитного отключения (УЗО) с номинальным током срабатывания, не превышающим 30 мА, для установки УЗО обратитесь к специалисту.
- Запрещается использовать прибор вблизи источников тепла. Следите, чтобы шнур не соприкасался с горячими поверхностями.
- Всегда отключайте прибор от электросети по окончании эксплуатации, перед заливом и сливом воды из резервуара, или если вы его не используете.
- Прежде, чем подключать или отключать прибор от электросети убедитесь, чтобы переключатель был установлен в положении «Выкл.»
- Запрещается использовать прибор с поврежденными сетевым шнуром и/или вилкой. Во избежание опасности поврежденный шнур должен быть заменен в авторизованном сервисном центре.
- Не используйте прибор после того, как он упал или был поврежден каким-либо другим образом. Запрещается использовать прибор с видимыми механическими повреждениями.
- Во избежание поражения электрическим током не пытайтесь самостоятельно разбирать и ремонтировать прибор.
- Во избежание поражения электрическим током и возгорания, не погружайте прибор, сетевой шнур и штепсельную вилку в воду или другие жидкости. Если прибор упал в воду:
 - не касайтесь корпуса прибора и воды;
 - немедленно отсоедините сетевой шнур от электросети, только после этого можно достать прибор из воды;
 - обратитесь в авторизованный сервисный центр для осмотра или ремонта прибора.

РУКОВОДСТВО ПО ЭКСПЛУАТАЦИИ

- Будьте особенно внимательны, если поблизости от работающего прибора находятся дети или лица с ограниченными возможностями.
- Во избежание перегрева прибора не перекручивайте паровой шланг и не препятствуйте выходу пара из отверстий распылителя
- Поверхность распылителя во время работы прибора нагревается, не прикасайтесь к ней
- Не оставляйте включенный прибор без присмотра.
- Храните прибор в недоступном для детей месте.
- Запрещается прикасаться руками к поверхности распылителя
- Запрещается отпаривать одежду, надетую на человека, т.к. температура выходящего пара очень высокая, пользуйтесь плечиками.
- Не подвергайте прибор воздействию влаги, прямых солнечных лучей и высоких температур.
- При любых случаях отказа прибора обращайтесь в сервисный центр.

Внимание!

- Во избежание перегрузки электросети, не подключайте прибор одновременно с другими мощными электроприборами.
- Запрещается вливать в резервуар для воды какие-либо жидкости кроме воды.
- Не заливайте в резервуар горячую воду
- Используйте только те съемные детали, которые входят в комплект поставки.
- Не используйте прибор без установленного парового шланга.
- Не включайте прибор без воды в резервуаре
- Телескопическая стойка должна быть полностью выпрямлена во время использования для предотвращения перегибов парового шланга и для обеспечения свободного выброса пара.
- Производитель и дистрибьютор снимают с себя ответственность и прекращают действие гарантии при нарушении требований данной инструкции.
- Прежде, чем убрать прибор на хранение, дождитесь, пока он полностью не остынет.

ОПИСАНИЕ ПРИБОРА

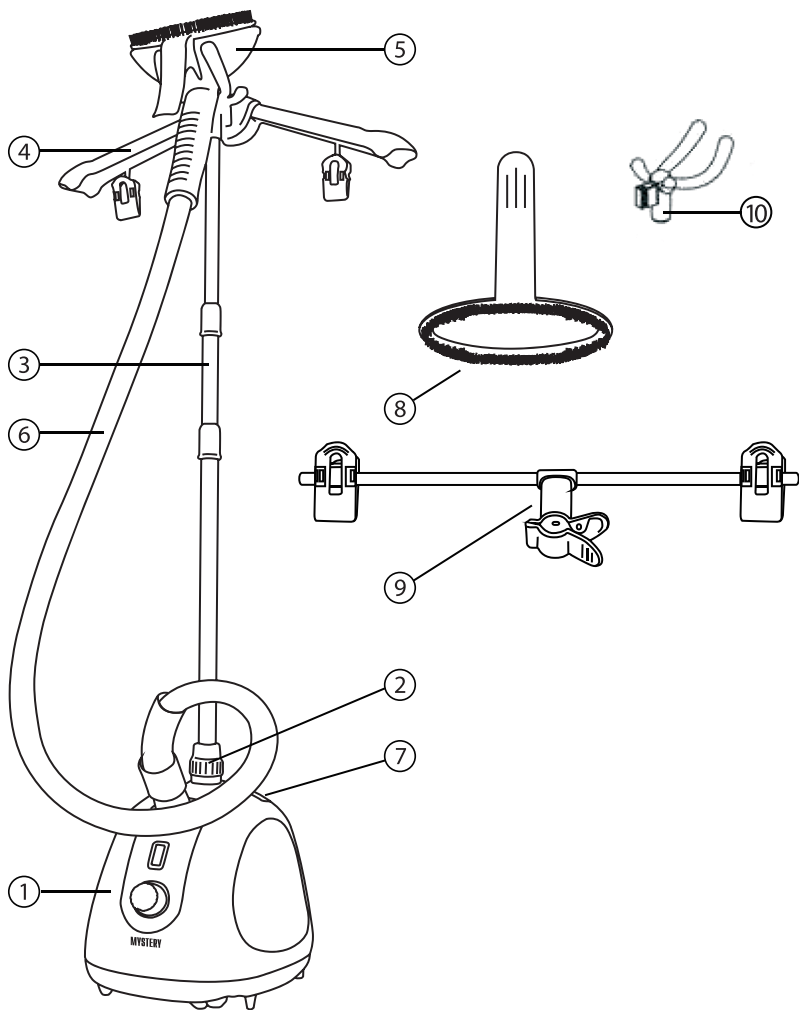

1. Корпус
2. Фиксатор стойки
3. Телескопическая стойка
4. Плечики с зажимами для брюк
5. Распылитель

6. Паровой шланг
7. Резервуар для воды
8. Насадка-щетка
9. Насадка с зажимами для брюк
10. Держатель распылителя

СБОРКА ПРИБОРА

1. Распакуйте прибор и снимите с него все этикетки.

Примечание: В случае транспортировки или хранения прибора при пониженной температуре перед использованием необходимо выдержать его при комнатной температуре не менее двух часов.

2. Выдвиньте стойку на необходимую длину и зафиксируйте ее, поворачивая стойку по часовой стрелке (см. рисунок).

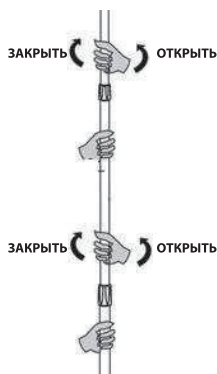

3. Установите на стойку держатель распылителя

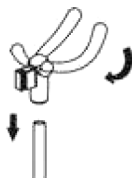

4. Установите на держатель распылителя плечики с зажимами.

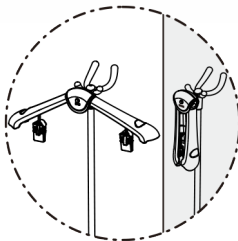

РУКОВОДСТВО ПО ЭКСПЛУАТАЦИИ

Для разглаживания брюк необходимо еще дополнительно установить на нижней части стойки насадку с зажимами для брюк

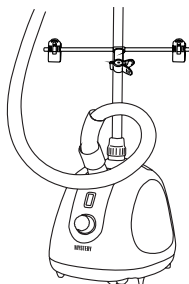

5. Ослабьте фиксатор стойки, повернув его против часовой стрелки.
6. Установите телескопическую стойку в отверстие фиксатора.
7. Закрепите телескопическую стойку, повернув фиксатор по часовой стрелке.
8. Установите паровой шланг в отверстие на корпусе прибора и зафиксируйте, повернув его по часовой стрелке до упора.

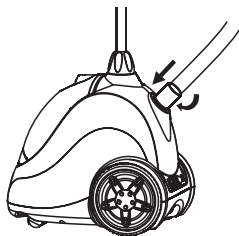

10. Установите распылитель на держатель.
11. При необходимости установите на распылитель насадку-щетку для удаления катышек/пыли с одежды/шерсти от домашних животных

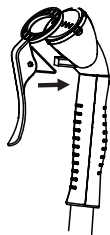

ИСПОЛЬЗОВАНИЕ ОТПАРИВАТЕЛЯ

1. Перед началом использования прибора необходимо заполнить резервуар водой. Для извлечения резервуара для воды возьмите его за ручку и потяните вверх.
2. Переверните резервуар и открутите крышку.
3. Налейте воду в резервуар для воды, закрутите крышку.
4. Установите резервуар на место.

Внимание!

- Перед снятием резервуара для воды убедитесь, что прибор отключен от электросети.
- Не используйте горячую воду. Для продления срока службы отпаривателя рекомендуется использовать дистиллированную и деминерализованную воду.
- Не включайте устройство без воды.

5. Повесьте одежду на плечики.

Примечание: Будьте осторожны, надевая одежду на плечики. Слишком сильное нажатие может стать причиной их поломки. Никогда не отпаривайте одежду, надетую на человека, т.к. температура выходящего пара очень высокая, пользуйтесь плечиками.

6. Подключите прибор к электросети.

Установите переключатель в положение «Шелк», либо в положение «Лён», в зависимости от типа ткани одежды, которую вы будете отпаривать. Загорится световой индикатор работы. Дождитесь интенсивного выхода пара из отверстий распылителя. Это займет некоторое время, примерно 45 секунд.

7. Возьмите распылитель за ручку, поднесите распылитель к верху изделия. Пар будет проходить по внешней и внутренней поверхности ткани, разглаживая складки. Медленно скользите распылителем вертикально сверху вниз. Расправляйте ткань свободной рукой.



Для отпаривания брюк Вам необходимо будет их закрепить зажимами на плечиках, а внизу-зажимами на насадке для брюк.



ВНИМАНИЕ! Не допускайте перегибов парового шланга.

8. Если Вам требуется очистить одежду от пыли, катышек, шерсти, то необходимо на распылитель надеть насадку-щетку.

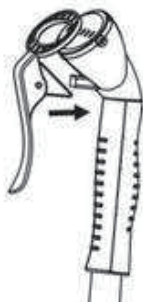

Не рекомендуется использовать насадку-щетку для чистки тонких тканей, таких как шелк, сатин и т.д. Также данную насадку-щетку можно использовать для отпаривания краев текстильных изделий. Для этого поместите край изделия между насадкой-щеткой и распылителем.

9. По окончании работы переведите выключатель в положение «Выкл.» и отключите прибор от электросети.

Примечание: Время непрерывной работы устройства составляет не более 30 минут. Чтобы долить воду в резервуар для воды, выключите прибор, установив переключатель в положение «Выкл.» и отключите прибор от электросети. Только после этого можно наполнить резервуар водой.

УХОД ЗА ШТОРАМИ И МЕБЕЛЬНОЙ ОБИВКОЙ

- Занавески и портьеры можно отглаживать, не снимая.
- Плотные ткани могут потребовать дополнительного отпаривания.
- Вы также можете улучшить внешний вид мебельной обивки, обработав ее паром.

ЧИСТКА И УХОД

- Перед чисткой прибора отключите его от электросети и дождитесь, пока прибор остынет.
- Протрите корпус прибора и распылитель влажной тканью. Не применяйте для чистки прибора абразивные чистящие средства, металлические мочалки и щетки, а также органические растворители.
- Насадку-щетку промойте под струей воды, предварительно сняв ее с распылителя.

Внимание!

- Запрещается промывать распылитель под струей воды!
- Не погружайте корпус прибора и шнур питания в воду и другие жидкости!

Чистка прибора от накипи

В нижней части прибора может скапливаться накипь, для удаления которой необходимо открутить крышку на дне прибора и удалить накипь. Рекомендуется производить чистку от накипи каждые 15 дней.

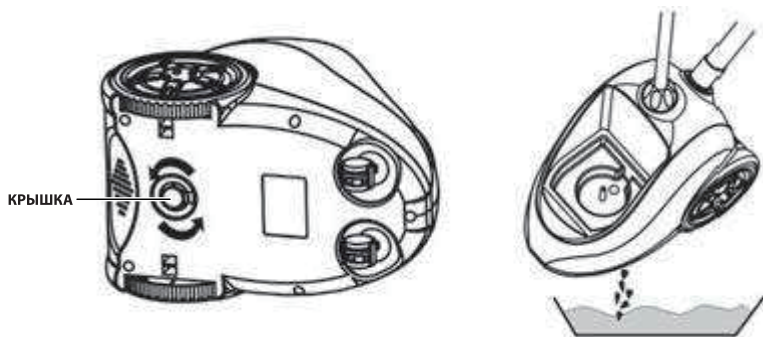

Основные неполадки и способы их устранения

Неисправность	Причина	Способ устранения
Прибор не работает	<ol style="list-style-type: none">1. Прибор не включен в сеть2. Переключатель установлен в положении «Выкл.»3. Паровой шланг плохо зафиксирован в корпусе прибора4. Предохранитель вышел из строя5. Слабый контакт	<ol style="list-style-type: none">1. Подключите прибор к электросети2. Установите регулятор в нужное положение, в зависимости от типа ткани3. Плотно прикрутите паровой шланг к корпусу прибора4. Замените предохранитель5. Проверьте вилку и розетку
Пар не выходит из отверстий распылителя	В резервуаре нет воды	Отключите прибор от электросети и налейте в резервуар воду.
Из распылителя капает вода	<ol style="list-style-type: none">1. В паровом шланге скопился конденсат2. Распылитель поврежден	<ol style="list-style-type: none">1. Возьмите паровой шланг так, чтобы не было перегибов в шланге и дайте скопившемуся конденсату внутри шланга стечь2. Замените распылитель
Паровой шланг издает посторонние шумы	Паровой шланг перекручен	Выпрямите паровой шланг

РУКОВОДСТВО ПО ЭКСПЛУАТАЦИИ

ОСНОВНЫЕ ТЕХНИЧЕСКИЕ ХАРАКТЕРИСТИКИ

Модель:..... MGS-4001
Номинальное напряжение питания: 220-240 В, 50 Гц
Максимальная мощность:..... 1750 Вт
Производительность:..... 40мл/мин.
Объем резервуара для воды:..... 1,1 л
Класс защиты: I

Примечание:

В соответствии с проводимой политикой постоянного усовершенствования технических характеристик и дизайна, возможно внесение изменений без предварительного уведомления.

Прибор собран из современных и безопасных материалов. По окончании срока службы, во избежание возможного причинения вреда жизни, здоровью потребителя, его имуществу или окружающей среде, прибор должен быть утилизирован отдельно от бытовых отходов в соответствии с правилами по утилизации отходов в вашем регионе.



Уведомляем, что вся упаковка данного прибора **НЕ ПРЕДНАЗНАЧЕНА** для вторичной упаковки или хранения в ней **ПИЩЕВОЙ ПРОДУКЦИИ**.

Срок службы - 5 лет, при условии, что изделие используется в строгом соответствии с настоящим руководством по эксплуатации.

ТЕХНИЧЕСКАЯ ПОДДЕРЖКА

Единая справочная служба:

тел. 8-800-100-20-17
service@mysteryelectronics.ru



Дополнительную информацию о гарантийном и послегарантийном ремонте вы можете получить по месту приобретения данного изделия или на сайте www.mysteryelectronics.ru

Производитель: Мистери Электроникс Лтд.
Адрес: КНР, Гонконг, Ванчай, Харбор Роуд 23, Грейт Игл Центр
Сделано в КНР

Товар сертифицирован в соответствии с действующим законодательством.

Дата изготовления: 11.2013 г.

Импортер: ООО «Меркурий», 142000, МО, г. Домодедово, ул. Лесная, д. 8. Организация, уполномоченная на принятие претензий от потребителей: ООО «МСЦ», 142784, г. Москва, д. Говорово, 47 км МКАД.