

РУКОВОДСТВО ПОЛЬЗОВАТЕЛЯ

Саундбар с беспроводным подключением

Перед началом эксплуатации устройства внимательно ознакомьтесь с данным руководством и сохраните его для справок в будущем.

Модель

SP7 (SP7, SPP5-W)

Краткое руководство по саундбару

Установка и использование устройства

1 Подключите саундбар к телевизору с помощью оптического кабеля или кабеля HDMI.

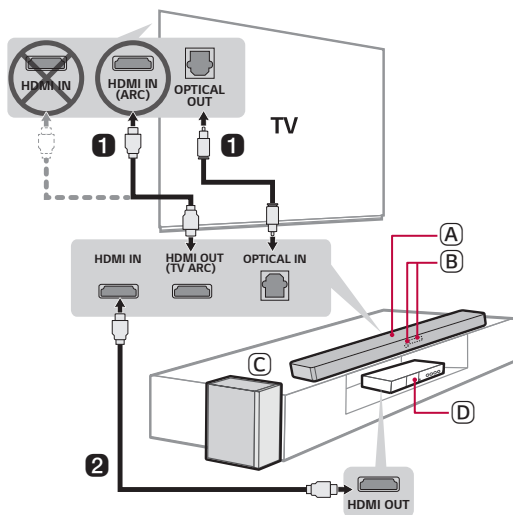

(A) Саундбар

(B) Приемник пульта управления/ Дисплей

(C) Беспроводной сабвуфер -
Устанавливайте возле саундбара.



(D) Внешнее устройство - (Проигрыватель
Blu-ray, игровая консоль и проч.)

- 2 Если вы используете внешнее устройство (например, проигрыватель Blu-ray, игровую консоль и проч.), подключите его к саундбару кабелем HDMI.
- 3 Подключайте к сети питания в следующем порядке: беспроводной сабвуфер → саундбар. Затем включите саундбар. После автоматической установки подключения к саундбару светодиод беспроводного сабвуфера включается зеленым цветом. (→ См. "Подключение устройства" на странице 6.)

4 Использование устройства с вашим телевизором (→ см. "Подключение к телевизору" на странице 23.)

- 1 Нажимайте кнопку **Функция**  несколько раз до появления "**ОПТ/HDMI ARC**" на дисплее.
- 2 В настройках телевизора установите вывод звука на [HDMI ARC], [Оптический] или [Внешний динамик].
- 3 Когда телевизор правильно подключен к устройству, на дисплее будет отображаться "**ОПТ**" или "**ARC**" вместе со звуковым сигналом.

5 Подключение устройства к вашему смартфону по Bluetooth (→ см. "Подключение по Bluetooth" на странице 31.)



- 1 Нажмите кнопку **Настройка**  на вашем смартфоне и выберите  **Bluetooth**. Включите функцию **Bluetooth**. (Выкл. > Вкл.)
- 2 Нажмите кнопку **Сопряжение Bluetooth** . Практически сразу на дисплее появится сообщение "**BT READY**".
- 3 Найдите и нажмите название устройства на вашем смартфоне. Устройство отображается как "LG SP7 (XX)".
- 4 После подключения устройства к вашему смартфону по **Bluetooth** информация на дисплее будет изменяться в такой последовательности: "**PAIRED**" → "**Название подключенного устройства Bluetooth**" → "**BT**".

6 Подключение к приложению LG Sound Bar (→ см. "Подключение к смартфону с помощью приложения LG Sound Bar" на странице 34.)

- 1 Найдите и установите **приложение LG Sound Bar** из Google Play или App Store на вашем смартфоне.
- 2 Для получения дополнительной информации по его использованию нажмите [Справка] в меню [Настройка].

Подключение саундбара к беспроводному сабвуферу вручную (→ см. "Подключение беспроводного сабвуфера вручную" на странице 8.)

Если сзади беспроводного сабвуфера горит красный светодиод, значит саундбар не подключен к сабвуферу. В таком случае подключите следующим образом.

- ① Нажмите кнопку **Питание**  на саундбаре для его отключения.
- ② Нажмите кнопку **PAIRING** на задней стороне отключенного беспроводного сабвуфера. Проверьте, что светодиод мигает зеленым цветом.
 - Если сзади беспроводного сабвуфера продолжает гореть красный светодиод, нажмите и удерживайте кнопку сзади сабвуфера еще раз.
- ③ Нажмите кнопку **Питание**  на саундбаре для его включения.
- ④ После установки соединения светодиод сзади беспроводного сабвуфера будет гореть зеленым цветом.

Краткое руководство по саундбару

- 2 Установка и использование устройства

Установка

- 6 Подключение устройства

Обзор устройства

- 13 Вид спереди
- 14 Вид сзади
- 15 Обзор пульта дистанционного управления

Подключение к телевизору

- 23 Подключение оптическим кабелем
- 25 Подключение с помощью LG Sound Sync (беспроводн.)
- 26 Подключение кабелем HDMI

Подключение к внешнему устройству

- 28 Подключение кабелем HDMI
- 30 Подключение оптическим кабелем

Использование устройства в качестве аудиосистемы

- 31 Подключение по Bluetooth
- 34 Подключение к смартфону с помощью приложения LG Sound Bar

Монтаж устройства на стену

- 37 Монтаж устройства на стену
- 39 Закрепление кабелей (опция)

Правила техники безопасности

- 40 Техника безопасности и нормативные требования

Перед обращением с запросом о неисправности устройства

- 43 Поиск и устранение неисправностей

Приложение

- 46 Технические характеристики
- 48 Зарегистрированные торговые марки и лицензии
- 49 Уведомление о программном обеспечении с открытым исходным кодом
- 49 Обращение с устройством

Установка

I Подключение устройства

Для получения более насыщенного звучания саундбар можно подключить к беспроводному сабвуферу.

Автоматическое подключение беспроводного сабвуфера

После завершения установки беспроводной сабвуфер автоматически подключится к саундбару. Подключите саундбар к сабвуферу в следующей последовательности.

- 1 Подключите кабель питания к беспроводному сабвуферу.
- 2 Подключите кабель питания, подключенный к беспроводному сабвуферу, к розетке.
- 3 Подключите кабель питания к адаптеру питания.
- 4 Подключите кабель адаптера питания к разъему **DC IN** (вход адаптера питания) сзади устройства.
- 5 Подключите кабель питания, подключенный к адаптеру питания, к розетке.

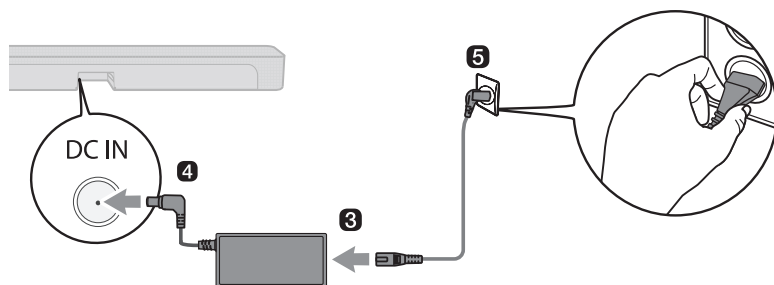
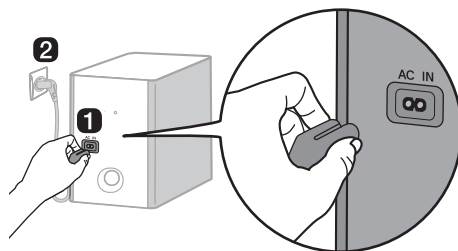

- 6 После автоматической установки соединения светодиод сзади беспроводного сабвуфера загорится зеленым цветом.

-
- ✓ **Примечание** • Используйте только прилагаемый адаптер питания. Использование других адаптеров питания может вызвать неполадки и привести к аннулированию гарантии на устройство.

Проверка подключения с помощью светодиода сзади беспроводного сабвуфера

Для проверки состояния подключения можно посмотреть на светодиод сзади беспроводного сабвуфера.

Цвет светодиода	Состояние
Мигает зеленым	Выполняется подключение
Зеленый	Подключение успешно установлено
Красный	Плохое качество соединения или сабвуфер находится в режиме ожидания
Выключен	Кабель питания не подключен

Подключение беспроводного сабвуфера вручную

Если сзади беспроводного сабвуфера горит красный светодиод, значит саундбар не подключен к сабвуферу. В таком случае подключите следующим образом.

- 1 Нажмите кнопку **Питание**  на саундбаре для его отключения.
- 2 Нажмите кнопку **Сопряжение** на задней стороне беспроводного сабвуфера. Убедитесь, что светодиод сзади сабвуфера мигает зеленым цветом. Если сзади беспроводного сабвуфера продолжает гореть красный светодиод, нажмите и удерживайте кнопку сзади сабвуфера еще раз.

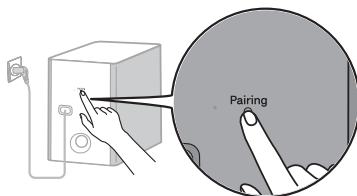

- 3 Нажмите кнопку **Питание**  на саундбаре для его включения.
- 4 После установки соединения светодиод сзади беспроводного сабвуфера загорится зеленым цветом.

- ✓ **Примечание**
- Устанавливайте саундбар как можно ближе к беспроводному сабвуферу. Чем меньше расстояние между саундбаром и беспроводным сабвуфером, тем лучше будет качество звука.
 - Убедитесь в отсутствии препятствий между саундбаром и беспроводным сабвуфером.
 - Для исключения помех беспроводной связи располагайте саундбар или беспроводной сабвуфер на расстоянии не менее 1 м от любых устройств, генерирующих сильное электромагнитное излучение (таких как беспроводные маршрутизаторы, печи СВЧ и проч.).

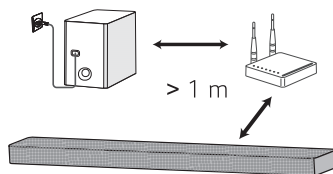

Настройка объемного звучания

Функция объемного звучания позволяет прослушивать 3D-звук с эффектом присутствия, выводимый через различные аудиоканалы динамиков, независимо от каналов исходного контента.

Например, при прослушивании музыки, записанной с 2.0 каналами со стандартными звуковыми эффектами, вы услышите следующую разницу.

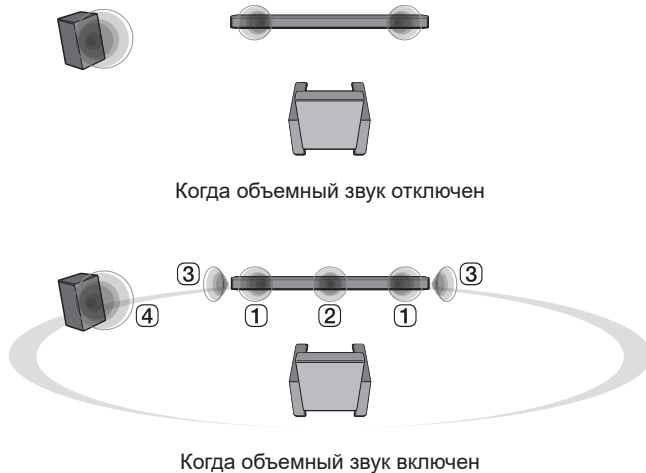

✓ **Примечание** • Положение динамиков следующее.

①	Передние динамики
②	Центральный динамик
③	Боковые динамики
④	Сабвуфер

Включение и выключение объемного звучания

- 1 Нажмите кнопку **Настройка** . Устройство переходит в режим настройки и на дисплее отображается "OFF-AUTO POWER" или "ON-AUTO POWER".

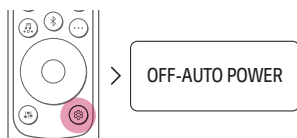



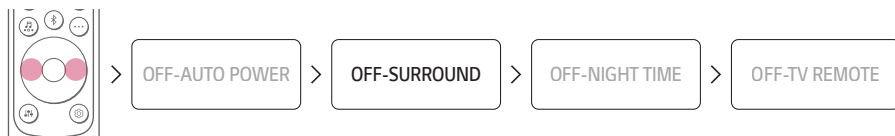



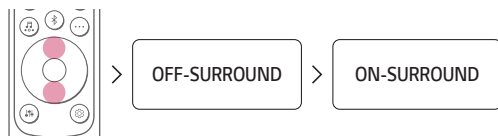

- 2 Пока на дисплее прокручивается "OFF-AUTO POWER" или "ON-AUTO POWER", нажмите кнопку **Влево/Вправо** для выбора настроек объемного звучания. Вы увидите состояние объемного звучания, "OFF-SURROUND" или "ON-SURROUND".



- 3 Пока на дисплее прокручивается "OFF-SURROUND" или "ON-SURROUND", нажмите кнопку **Вверх/Вниз** для включения или выключения объемного звучания.



Звук динамиков в зависимости от входных каналов

Звуковые эффекты	Вход	Выход
AI SOUND PRO Звук, настроенный с помощью искусственного интеллекта	2.0 канала	
	5.1 каналов или более	
STANDARD Вы можете наслаждаться оптимизированным звучанием.	2.0 канала	
	5.1 каналов или более	
MUSIC Звук с технологией MERIDIAN	2.0 канала	
	5.1 каналов или более	
CINEMA Кинематографический 3D-звук	2.0 канала	
	5.1 каналов или более	
DTS VIRTUAL : X Объемный кинематографический звук с эффектом присутствия	2.0 канала	
	5.1 каналов или более	

Звуковые эффекты	Вход	Выход
CLEAR VOICE Чистый и качественный голос	2.0 канала	
	5.1 каналов или более	
SPORTS Реалистичное звучание, как на стадионе	2.0 канала	
	5.1 каналов или более	
GAME Оптимизированный звук для игр	2.0 канала	
	5.1 каналов или более	
BASS BLAST (BASS BLAST+) Звучание с усиленными басами	2.0 канала	
	5.1 каналов или более	

Обзор устройства

Вид спереди

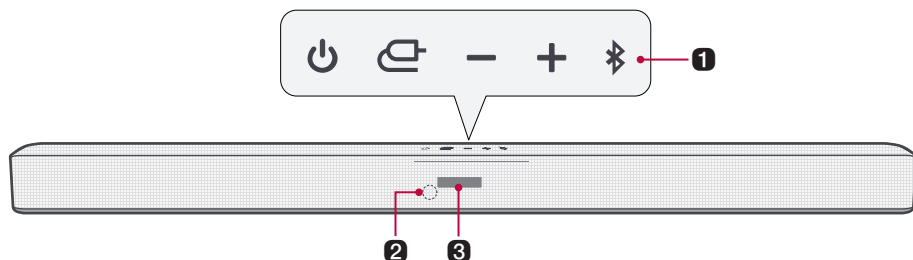

1 Питание

Включает и отключает устройство.

Функция

Нажимайте кнопку требуемое количество раз для выбора желаемой функции или режима входа.

Дисплей	Описание
ОПТ/HDMI ARC	Подключение устройства к телевизору с поддержкой оптического кабеля, ARC или LG Sound Sync.
BT	Подключение устройства по Bluetooth
LG TV	Подключение устройства к телевизору с поддержкой LG Sound Sync (беспроводн.)
HDMI	Подключение устройства к входу HDMI

Громкость

Регулировка громкости динамика от 0 до 40.

Сопряжение по Bluetooth

Позволяет выполнить сопряжение вашего устройства **Bluetooth**, например, смартфона, с данным устройством за три минуты. (→ См. "Подключение по Bluetooth" на странице 31.)

Позволяет выполнить сопряжение вашего устройства с телевизором LG за три минуты. (→ См. "Подключение с помощью LG Sound Sync (беспроводн.)" на странице 25.)

2 Приемник пульта дистанционного управления

Принимает сигналы от пульта дистанционного управления.

3 Дисплей

Параметры, такие как режим входа и громкость, отображаются текстом.

- При отсутствии действий в течение 15 секунд дисплей автоматически затемняется. При нажатии кнопки дисплей снова включается.

✓ **Примечание** • Для снижения расхода электроэнергии устройство автоматически отключается через 15 минут без входящего сигнала с внешнего устройства.

Вид сзади

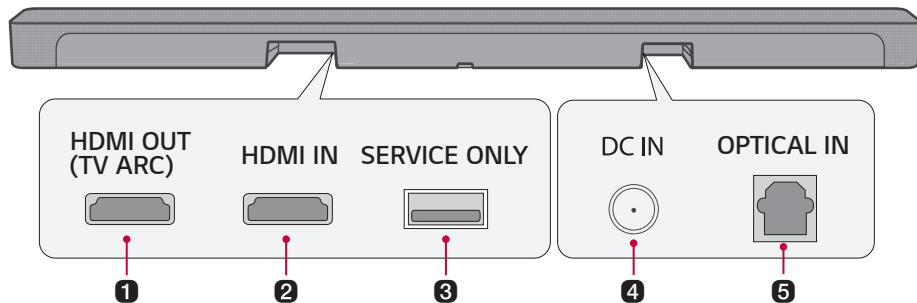

1 HDMI OUT (TV ARC)	Подключите кабель HDMI для подключения телевизора к устройству.
2 HDMI IN	Подключите кабель HDMI для подключения внешнего устройства к данному устройству.
3 SERVICE ONLY	Разъем загрузки ПО.
4 DC IN	Подключите адаптер питания к устройству.
5 OPTICAL IN	Подключите оптический кабель для подключения телевизора к устройству.

Обзор пульта дистанционного управления

С помощью пульта дистанционного управления можно пользоваться всеми функциями устройства, от включения и выключения питания до выбора кинематографического звука.

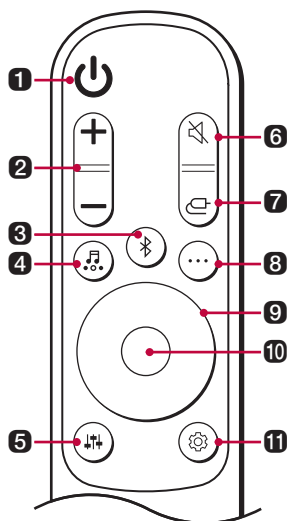

Замена батареек

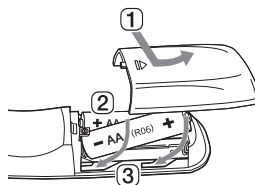

Используйте батарейки AA 1,5 В. Вставьте две батарейки в пульт согласно указаниям.

- 1 Откройте крышку батарейного отсека сзади пульта.
- 2 Вставьте батарейки, расположив их "+" и "-" согласно маркировке.
- 3 Закройте крышку батарейного отсека.

Использование батареек неправильного типа может привести к возгоранию или взрыву.

1 Питание	Включение и выключение устройства
2 Громкость	Регулировка уровня громкости
3 Сопряжение по Bluetooth	Позволяет выполнить сопряжение вашего устройства Bluetooth , например, смартфона, с данным устройством за три минуты. (→ См. "Подключение по Bluetooth" на странице 31.) Позволяет выполнить сопряжение вашего устройства с телевизором LG за три минуты. (→ См. "Подключение с помощью LG Sound Sync (беспроводн.)" на странице 25.)

4 Звуковые эффекты

Нажмите кнопку для выбора желаемого типа звучания.

Дисплей	Описание
AI SOUND PRO	Искусственный интеллект выбирает оптимальные настройки звука для вашего контента.
STANDARD	Вы можете наслаждаться оптимизированным звучанием.
MUSIC	Премиальная технология звучания от MERIDIAN.
CINEMA	Воспроизведение 3D-звучания, аналогичного звучанию в кинотеатре.
DTS VIRTUAL : X	Объемный кинематографический звук с эффектом присутствия
CLEAR VOICE	Чистый и качественный голос
SPORTS	Реалистичное звучание, как на стадионе
GAME	Оптимизированный звук для игр
BASS BLAST (BASS BLAST+)	Усиление басов.

5 Настройка звука

Настройка уровня звука подключенного динамика. Нажмите кнопку **Настройка звука**  и затем кнопку **Влево/Вправо** для выбора желаемого динамика, а затем нажмите кнопку **Вверх/Вниз** для увеличения/уменьшения громкости.

Дисплей	Подключенный динамик	Диапазон регулировки
WF	Сабвуфер	-15 - 6
C	Центральный динамик	-6 - 6
S	Боковой динамик	-6 - 6
TRE	Передний динамик (высокие частоты)	-5 - 5
BAS	Передний динамик (басы)	-5 - 5

6 Отключение звука

Отключает звук устройства.

7 Функция

Нажимайте кнопку требуемое количество раз для выбора желаемой функции или режима входа.

8 Информация

Просмотр информации подключенного источника или **Bluetooth**.

Режим входа/Функция	Отображение на дисплее
BT	Название подключенного устройства Bluetooth
OPT/ARC/HDMI	Текущий источник звука

**9 Вверх/Вниз/
Влево/Вправо**

Эти кнопки используются при настройке параметров функций.

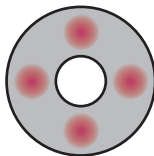

Влево/Вправо: Для воспроизведения предыдущей композиции нажмите левую кнопку. Для воспроизведения следующей композиции нажмите правую кнопку.

**10 Воспроизведение/
Пауза**

Для воспроизведения или приостановки композиции нажмите эту кнопку.

Позволяет настраивать параметры этого устройства: AUTO POWER, SURROUND, NIGHT TIME, TV REMOTE. Нажмите кнопку **Настройка**  и выберите параметр кнопкой **Влево/Вправо** и затем нажмите кнопку **Вверх/Вниз** для включения или отключения параметра.

- **AUTO POWER:** При включении или выключении телевизора или внешнего устройства данное устройство также включается или выключается автоматически. Эта функция доступна только при подключении устройства к телевизору оптическим кабелем. (→ См. "Использование автоматического включения и отключения питания" на странице 20.)
 - **SURROUND:** Функция объемного звучания позволяет прослушивать 3D-звук с эффектом присутствия, выводимый через различные аудиоканалы динамиков, независимо от каналов исходного контента. (→ См. "Включение и выключение объемного звучания" на странице 10.)
 - **NIGHT TIME:** Уменьшает общий уровень громкости, при этом увеличивает громкость мягких и тонких звуков. Этот режим удобно использовать для прослушивания музыки или просмотра кино поздно ночью. (→ См. "Использование ночного времени" на странице 21.)
 - **TV REMOTE:** Эта функция позволяет регулировать громкость устройства с помощью пульта от телевизора. (→ См. "Управление устройством с помощью пульта от телевизора" на странице 19.)
-

Управление устройством с помощью пульта от телевизора

Громкость устройства можно регулировать пультом от телевизора LG или других производителей.

Функции, которыми можно управлять пультом от телевизора

Громкость, отключение/включение звука

Поддерживаемые телевизоры

LG, Panasonic, Philips, Samsung, Sharp Electronics, Sony, Toshiba, Vizio

Включение/отключение этой функции

- 1 Нажмите кнопку **Настройка** . Устройство переходит в режим настройки и на дисплее отображается "OFF-AUTO POWER" или "ON-AUTO POWER".

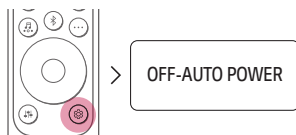

- 2 Пока на дисплее прокручивается "OFF-AUTO POWER" или "ON-AUTO POWER", нажмите кнопку **Влево/Вправо** для выбора настроек пульта от телевизора. Вы увидите статус пульта от телевизора, "ON-TV REMOTE" или "OFF-TV REMOTE".



- 3 Когда на дисплее прокручивается текст "ON-TV REMOTE" или "OFF-TV REMOTE", нажмите кнопку **Вверх/Вниз** для включения или выключения функции использования пульта от телевизора.

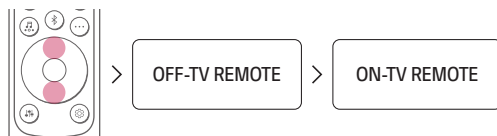

-
- ✓ **Примечание**
- Нажмите кнопку **Настройка** на пульте от телевизора, чтобы проверить, что выход звука телевизора установлен на [Внешний динамик].
 - Управлять устройством с помощью пульта LG Magic Remote нельзя.
 - Если на телевизоре включена функция SIMPLINK или синхронизация звука Sound Sync, данная функция может не работать должным образом. Нажмите кнопку **Настройка** на пульте от телевизора для отключения этой функции.
 - Эта функция может не работать, если устройство и телевизор подключены с помощью кабеля HDMI.

Использование автоматического включения и отключения питания

Эта функция автоматически включает или выключает устройство при включении или выключении телевизора или внешнего устройства.

Когда подключенное устройство включается, данное устройство автоматически включается и выбирает функцию в соответствии с входным сигналом.

Включение и отключение автоматического питания

- 1** Нажмите кнопку **Настройка** . Устройство переходит в режим настройки и на дисплее отображается "OFF-AUTO POWER" или "ON-AUTO POWER".

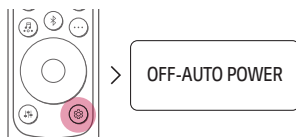

- 2** Пока на дисплее прокручивается "OFF-AUTO POWER" или "ON-AUTO POWER", нажмите кнопку **Вверх/Вниз** для включения или выключения функции автоматического питания.

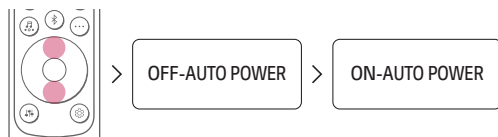

Использование ночного времени

Уменьшает общий уровень громкости, при этом увеличивает громкость мягких и тонких звуков. Этот режим удобно использовать для прослушивания музыки или просмотра кино поздно ночью.

Включение и отключение функции ночного времени

- 1 Нажмите кнопку **Настройка** . Устройство переходит в режим настройки и на дисплее отображается "OFF-AUTO POWER" или "ON-AUTO POWER".

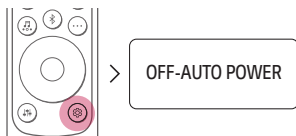

- 2 Пока на дисплее прокручивается "OFF-AUTO POWER" или "ON-AUTO POWER", нажмите кнопку **Влево/Вправо** для выбора настройки ночного времени. Можно установить статус ночного времени "ON-NIGHT TIME" или "OFF-NIGHT TIME".

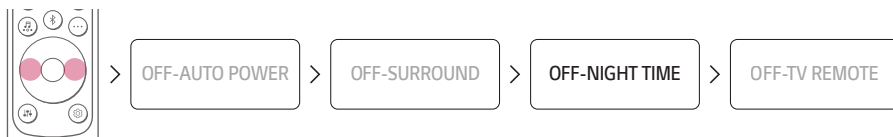

- 3 Пока на дисплее прокручивается "ON-NIGHT TIME" или "OFF-NIGHT TIME", нажмите кнопку **Вверх/Вниз** для включения или отключения ночного времени.



Использование быстрого запуска

Эта функция сокращает время загрузки за счет использования режима ожидания с низким потреблением электроэнергии.

Включение и отключение функции быстрого запуска

Нажмите и удерживайте кнопку  на устройстве в течение 3 секунд, когда устройство включено. Вы увидите текст **"ON-QUICK START"**.

Для отключения этой функции нажмите и удерживайте кнопку  на включенном устройстве в течение 3 секунд. Затем вы увидите текст **"OFF-QUICK START"**.

Как отключить беспроводное сетевое соединение или беспроводное устройство

Отключите функцию автоматического включения питания и выключите устройство.

Подключение к телевизору

Наслаждайтесь насыщенным и качественным звуком, подключив устройство к телевизору или проектору. Устройство предназначено для увеличения реалистичности ваших любимых программ, таких как сериалы и спортивные трансляции.

Подключение оптическим кабелем

Передавайте звук с телевизора на устройство, подключив его к телевизору оптическим кабелем. Вы сможете добавлять различные 3D-эффекты к исходному звуку и заполнять помещение глубоким и насыщенным звучанием.

Просмотр телевизора после подключения оптическим кабелем

- 1 Если на штекере цифрового кабеля есть крышка, сначала снимите крышки с обоих концов.

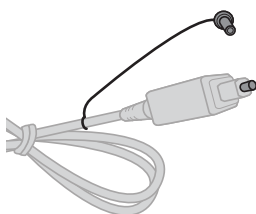

- 2 Подключите оптический кабель к разъему **OPTICAL IN** сзади устройства и **цифровому оптическому выходу (OPTICAL OUT)** на телевизоре, как показано на рисунке.

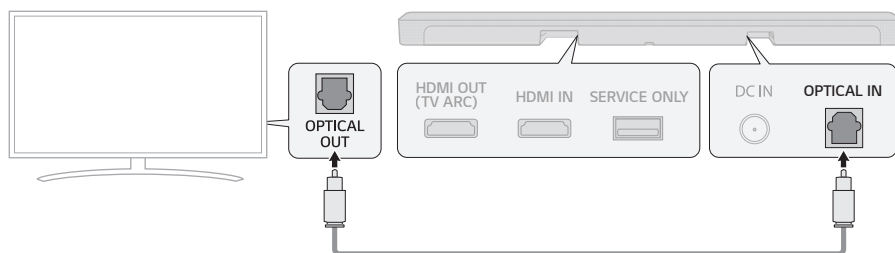

- 3 Нажимайте кнопку **Функция**  требуемое количество раз, пока на дисплее не появится "OPT/HDMI ARC".

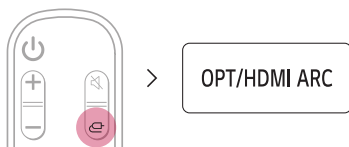

- 4 Нажмите кнопку **Настройка** на пульте от телевизора для перехода в меню [Динамик] и установите выход на [Оптика] или [Внешний динамик]. Настройки и элементы меню могут отличаться в зависимости от производителя телевизора.

- ✓ **Примечание** • Если одновременно пытаются подключиться оптический входящий сигнал и ARC, приоритет отдается сигналу ARC.

При использовании телевизора LG

Если телевизор подключен к устройству оптическим кабелем, вы можете регулировать громкость пультом от телевизора. Это возможно только в том случае, если телевизор поддерживает функцию синхронизации звука LG Sound Sync. Посмотрите руководство пользователя к вашему телевизору, чтобы узнать, поддерживает ли ваш телевизор эту функцию.

Функции, которыми можно управлять пультом от телевизора LG



Громкость, отключение/включение звука

- ✓ **Примечание** • Когда телевизор правильно подключен к устройству, на дисплее отображается "LGOPT".
- При использовании устройства с помощью пульта от телевизора LG настройки громкости и отключения звука на телевизоре автоматически применяются к этому устройству.
 - Даже после подключения устройства к телевизору LG вы можете пользоваться пультом от устройства.
 - Для использования синхронизации звука LG Sound Sync вам может потребоваться изменить настройки звука в телевизоре. Это зависит от используемого телевизора.

Подключение с помощью LG Sound Sync I (беспроводн.)

Если телевизор подключен к устройству с помощью LG Sound Sync (беспроводн.), вы можете регулировать громкость пультом от телевизора LG. Посмотрите руководство пользователя к вашему телевизору, чтобы узнать, поддерживает ли ваш телевизор эту функцию.

Просмотр телевизора после беспроводного подключения

- 1 Нажимайте кнопку **Функция**  требуемое количество раз, пока на дисплее не появится "LG TV".
Затем текст изменится на "BT READY".
Или Нажмите кнопку **Сопряжение Bluetooth** , Затем текст изменится на "BT READY".

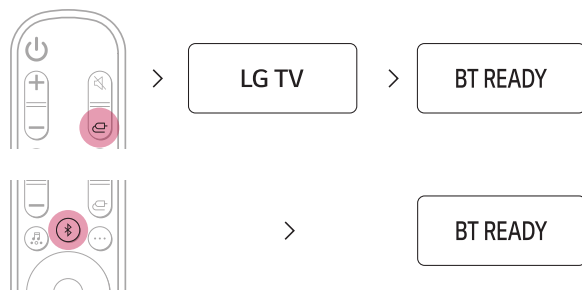

- 2 Нажмите кнопку **Настройка** на пульте от телевизора для перехода в меню [Динамик] и установите выход на [LG Sound Sync (беспроводн.)].
- 3 После подключения устройства к телевизору по **Bluetooth** на дисплее отображается "PAIRED" → "LG TV"

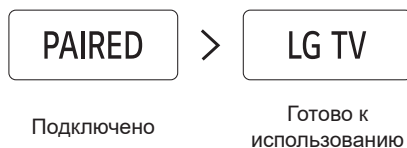

- ✓ **Примечание** • При использовании устройства с помощью пульта от телевизора LG настройки громкости и отключения звука на телевизоре автоматически применяются к этому устройству.
- Даже после подключения устройства к телевизору LG вы можете пользоваться пультом от устройства.
- Если выключить устройство кнопкой Питание , функция LG Sound Sync (беспроводн.) будет отключена.
- В зависимости от телевизора устройство может быть подключено к телевизору LG даже при наличии соединения по **Bluetooth**.

Подключение кабелем HDMI

Передавайте звук с телевизора на устройство, подключив его к телевизору кабелем HDMI. Вы сможете добавлять различные 3D-эффекты к исходному звуку и заполнять помещение глубоким и насыщенным звучанием.

Просмотр телевизора после подключения кабелем HDMI

- 1 Подключите кабель HDMI к разъему **HDMI OUT (TV ARC)** сзади устройства и к разъему **HDMI IN (ARC)** телевизора, как показано на рисунке.

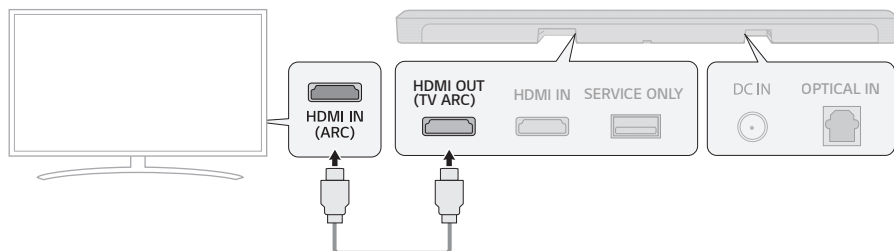

- 2 Нажимайте кнопку **Функция**  требуемое количество раз, пока на дисплее не появится "ОПТ/HDMI ARC".

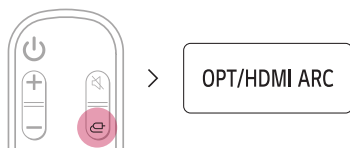

- 3 Нажмите кнопку **Настройка** на пульте от телевизора для перехода в меню [Динамик] и установите выход на [HDMI ARC]. Настройки и элементы меню могут отличаться в зависимости от производителя телевизора.
 - 4 Когда телевизор правильно подключен к устройству, на дисплее отображается "ARC".
- ✓ **Примечание**
- Перед нажатием кнопки настройки на пульте от телевизора для включения ARC, убедитесь, что ваш телевизор поддерживает эту функцию. Для получения дополнительной информации по настройке этой функции см. руководство пользователя телевизора.
 - Используйте сертифицированный кабель с логотипом HDMI.

SIMPLINK

- SIMPLINK является функцией HDMI-CEC, которая позволяет использовать один пульт от телевизора для управления аудиоустройством или проигрывателем, подключенным к телевизору LG по HDMI.
 - Функции, которыми можно управлять с помощью пульта от телевизора LG с поддержкой SIMPLINK: Включение/выключение, регулировка громкости, включение/отключение звука и проч.
- Дополнительную информацию по настройке SIMPLINK см. в руководстве пользователя к вашему телевизору LG.



-
- ✔ **Примечание** • Функция SIMPLINK может не работать должным образом в зависимости от состояния устройства или других подключенных устройств.
 - Функции HDMI-CEC у разных производителей телевизоров: LG SIMPLINK, Sony BRAVIA Sync/Link, Philips EasyLink, Samsung Anynet+, и т. д.

Подключение к внешнему устройству

Наслаждайтесь фильмами и играми с более высокой степенью реалистичности, подключив устройство к игровой консоли, проигрывателю Blu-ray и т. п.

Подключение кабелем HDMI

Для получения глубокого насыщенного звука можно подключить ваш телевизор или внешнее устройство к данному устройству кабелем HDMI.

Подключение внешнего устройства по HDMI

- 1 Подключите внешнее устройство, такое как проигрыватель DVD или Blu-ray. Как показано на рисунке ниже, подключите кабель к разьему **HDMI OUT** на внешнем устройстве и разьему **HDMI IN** сзади этого устройства.
- 2 Подключите кабель HDMI к разьему **HDMI OUT (TV ARC)** сзади устройства и к разьему **HDMI IN (ARC)** на телевизоре.

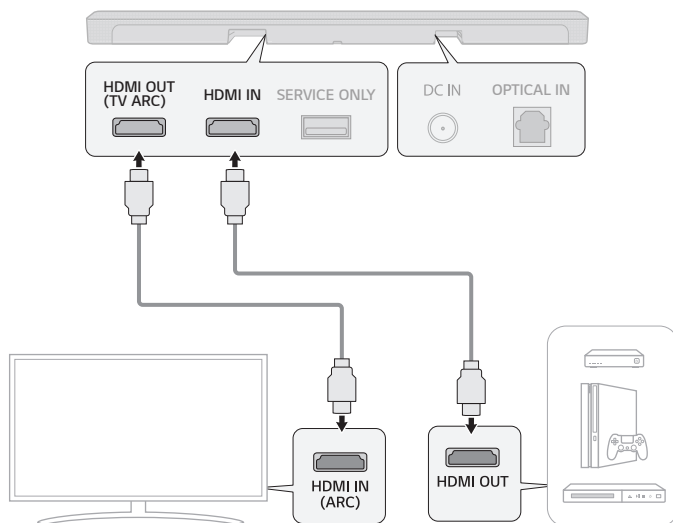

- 3 Нажимайте кнопку **Функция**  требуемое количество раз, пока на дисплее не появится "HDMI".



- 4 После правильного подключения внешнего устройства к данному устройству вы можете слушать звук с внешнего устройства.

- ✓ **Примечание**
- Проверьте настройки аудиовыхода в меню настройки вашего внешнего устройства (например, проигрывателя Blu-ray или телевизора). Аудиовыход необходимо установить на [Без кодировки], [Цифровой поток], [Авто] или [Сквозной]. Для получения дополнительной информации по настройке выхода см. руководство пользователя к вашему внешнему устройству.
 - Используйте сертифицированный кабель с логотипом HDMI.

Подключение оптическим кабелем

Для получения глубокого насыщенного звука можно подключить ваш телевизор или внешнее устройство к данному устройству оптическим кабелем.

Подключение внешнего устройства оптическим кабелем

- 1 Соедините оптическим кабелем разъем **OPTICAL IN** сзади устройства и разъем **OPTICAL OUT** вашего внешнего устройства (например, телевизора, проигрывателя Blu-ray), как показано на рисунке.

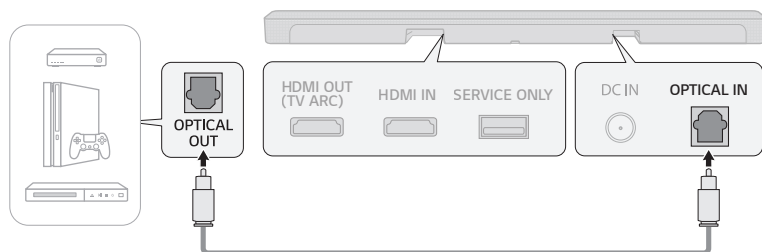

- 2 Нажимайте кнопку **Функция**  требуемое количество раз, пока на дисплее не появится "**OPT/HDMI ARC**".

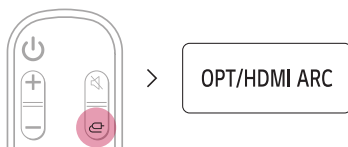

- 3 Когда внешнее устройство правильно подключено к этому устройству, на дисплее отображается, "**OPT**".

Использование устройства в качестве аудиосистемы

Подключение по Bluetooth

Вы можете воспроизводить музыкальные файлы, сохраненные на устройстве **Bluetooth**, или запускать музыкальные предложения, чтобы прослушивать музыку через это устройство.

Сначала проверьте следующее.



- Устройства **Bluetooth**, подключаемые к данному устройству, должны обладать следующими характеристиками.
 - Версия: 4.0 или выше
 - Кодек: SBC, AAC
- Действия для подключения устройства к данному устройству могут отличаться в зависимости от типа и модели устройства **Bluetooth**. Для получения дополнительной информации по подключению см. руководство пользователя к вашему внешнему устройству.

Выберите **[Bluetooth]** в меню **Настройка** вашего смартфона.

Элементы меню настройки могут отличаться в зависимости от производителя и модели смартфона.

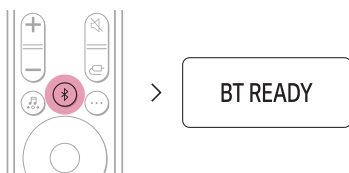
- 1 Включите устройство.
- 2 Нажмите кнопку **Сопряжение Bluetooth** . Практически сразу на дисплее появится сообщение "BT READY".



- 3 Нажмите кнопку **Настройка**  /  на вашем смартфоне и выберите  **Bluetooth**.

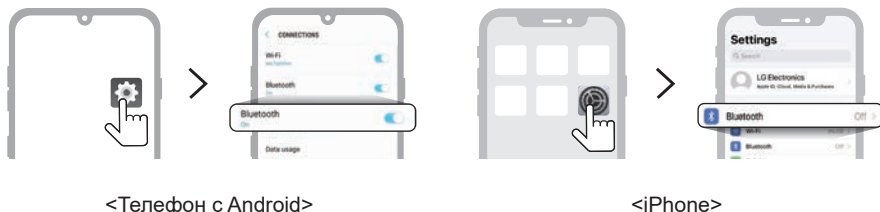

- 4 Включите функцию **Bluetooth**. ( **Выкл.** >  **Вкл.**)

- 5 На смартфоне вы увидите список доступных для подключения устройств. Найдите и коснитесь "LG SP7 (XX)".

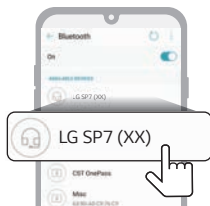

- 6 После подключения устройства к вашему смартфону по Bluetooth информация на дисплее будет изменяться в такой последовательности: "PAIRED" → "Название подключенного устройства Bluetooth" → "BT".



- 7 Если вы не находите устройство "LG SP7 (XX)", нажмите кнопку **Обновить**  в верхней правой части экрана смартфона Android или выключите и снова включите Bluetooth на iPhone.

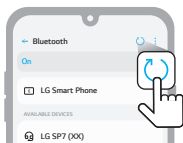



<Телефон с Android>

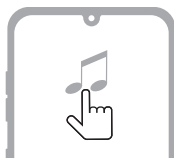

<iPhone>

- 8 Запустите приложение "Музыка" и слушайте музыку на смартфоне.



-
- ✓ **Примечание**
- Чем ближе устройство **Bluetooth** находится от данного устройства, тем лучшим будет соединение.
 - Если вы нажали кнопку **Сопряжение Bluetooth**  на устройстве и выбрали вариант **"BT"**, но не смогли подключиться к устройству **Bluetooth**, вы увидите текст **"BT READY"** на дисплее. Проверьте состояние устройства **Bluetooth**.
 - При использовании **Bluetooth** следует установить громкость на подходящий уровень.
 - XX - это последние 2 символа MAC-адреса устройства. Например, если MAC-адрес устройства 9C:02:98:4A:F7:08, название отображается как "LG SP7 (08)".

Подключение к смартфону с помощью приложения LG Sound Bar

Используйте **приложение LG Sound Bar** для удобного запуска различных функций устройства.

Сначала проверьте следующее.

- **Приложение LG Sound Bar** доступно в указанных ниже версиях.
 - Android™: Версия 5.0 (или выше)
 - iOS: Версия 10 (или выше)

Установка приложения

Установите **приложение LG Sound Bar** на свой смартфон. Для установки **приложения LG Sound Bar** можно просканировать QR-код с помощью приложения для сканирования QR-кодов, или загрузить приложение из Google Play или App Store.

Загрузка с помощью QR-кода

- 1 Просканируйте приведенный ниже QR-код с помощью приложения для сканирования QR-кодов.
- 2 Вы будете перенаправлены на страницу загрузки **приложения LG Sound Bar**. Коснитесь приложения для его установки.



(Телефон с Android)



(iPhone)

Загрузка из Google Play или App Store

Перейдите в Google Play или App Store на вашем смартфоне, найдите **приложение LG Sound Bar** и установите его.

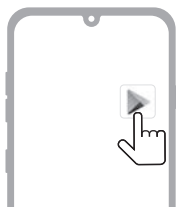

Телефон с Android



iPhone

-
- ✔ **Примечание**
- Элементы меню настройки могут отличаться в зависимости от производителя смартфона и ОС.
 - Google, Android и Google Play являются товарными знаками компании Google LLC.

Монтаж устройства на стену

Это устройство можно установить на стену.

При монтаже устройства на стену следуйте приведенным ниже инструкциям.

Сначала проверьте следующее.

- После монтажа на стену может быть сложно подключать внешние устройства и кабели. Перед монтажом устройства на стену подключите внешнее устройство соответствующим кабелем.
- При монтаже устройства на стену учитывайте следующие замечания. В процессе монтажа возможны травмы или повреждение устройства.
 - Не кладите никакие предметы на устройство, закрепленное на стене.
 - Надежно прикрепите устройство к стене винтами, чтобы оно не упало.
 - Убедитесь, что устройство находится вне доступа детей. Не тяните и не трясите закрепленное к стене устройство, так как это может привести к его падению.

Компоненты для монтажа устройства

Саундбар

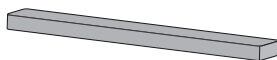

Настенный кронштейн

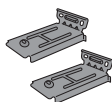

Винты саундбара



Шаблон для установки настенного кронштейна



Приобретается отдельно

Винты кронштейна



Дюбели

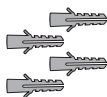

- ✓ **Примечание** • Винты и дюбели для крепления устройства к стене не входят в комплект поставки. Для крепления рекомендуется использовать дюбели Hilti (HUD-1 6 x 30).

Монтаж устройства на стену

- 1 Найдите шаблон для установки настенного кронштейна в упаковке устройства.
- 2 Совместите "TV Bottom Line" на шаблоне для установки настенного кронштейна с нижней частью телевизора и закрепите его на стене. Совместите центр установленного на стене телевизора с отметкой "TV Center" на шаблоне для установки.

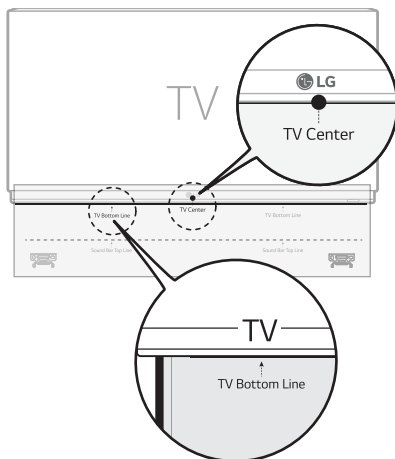

- 3 Ручкой отметьте отверстия для винтов на шаблоне, в месте установки настенных кронштейнов.

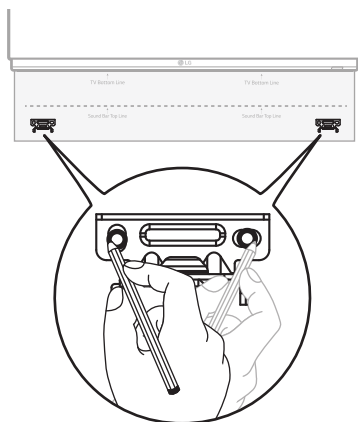

- 4 Просверлите отверстия под винты в отмеченных точках на шаблоне.
- 5 Снимите шаблон со стены.

- 6** Прочно установите кронштейны на стену с помощью дюбелей и винтов.

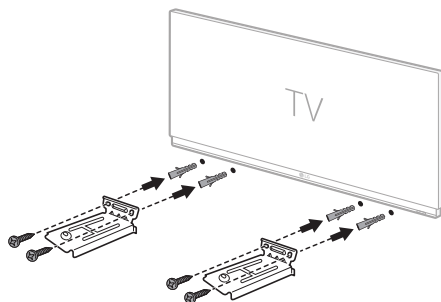

- 7** Установите устройство на кронштейны. Установите устройство на кронштейны таким образом, чтобы отверстия винтов снизу устройства совместились с отверстиями винтов на настенном кронштейне.

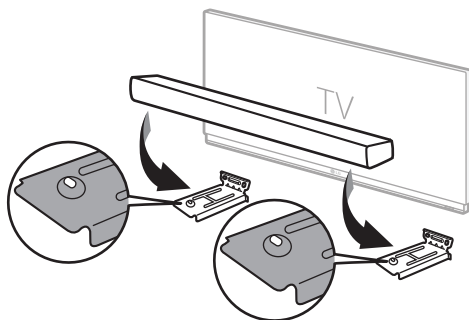

- 8** Надежно закрепите устройство к настенным кронштейнам с помощью прилагаемых винтов.

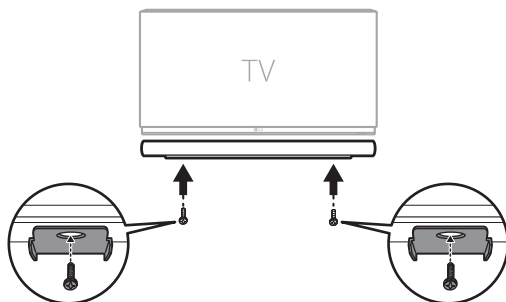

Закрепление кабелей (опция)

Вы можете закрепить кабель с помощью фиксаторов для кабелей.

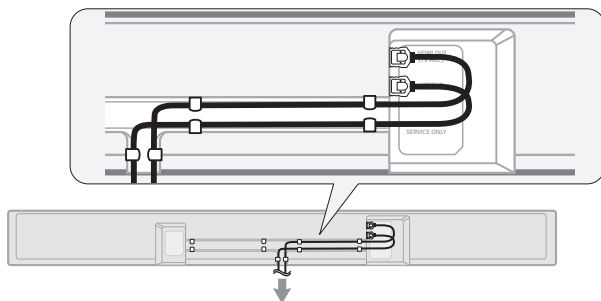

-
- ✓ **Примечание** • После завершения всех подключений вы можете закрепить кабели, как удобно.

Правила техники безопасности

Техника безопасности и нормативные требования



ПРЕДУПРЕЖДЕНИЕ

ОПАСНОСТЬ ПОРАЖЕНИЯ
ЭЛЕКТРИЧЕСКИМ ТОКОМ
НЕ ОТКРЫВАТЬ



ПРЕДУПРЕЖДЕНИЕ: ЧТОБЫ СНИЗИТЬ РИСК ПОРАЖЕНИЯ ЭЛЕКТРИЧЕСКИМ ТОКОМ, НЕ СНИМАЙТЕ КРЫШКУ (ИЛИ ЗАДНЮЮ КРЫШКУ). ВНУТРИ НЕТ ДЕТАЛЕЙ, ПРИГОДНЫХ ДЛЯ РЕМОНТА ПОЛЬЗОВАТЕЛЕМ. ДЛЯ ПРОВЕДЕНИЯ РЕМОНТА ОБРАТИТЕСЬ К КВАЛИФИЦИРОВАННОМУ СПЕЦИАЛИСТУ.



Этот символ молнии со стрелкой в треугольнике предупреждает о наличии внутри корпуса устройства неизолированных деталей, на которых присутствует достаточно высокое остаточное напряжение, представляющее для человека угрозу поражения электрическим током.



Восклицательный знак в треугольнике предупреждает о наличии важных указаний по порядку работы и обслуживанию устройства в приложенной к нему документации.

ВНИМАНИЕ:

- ВО ИЗБЕЖАНИЕ ВОЗГОРАНИЯ ИЛИ ПОРАЖЕНИЯ ЭЛЕКТРИЧЕСКИМ ТОКОМ НЕ ПОДВЕРГАЙТЕ УСТРОЙСТВО ВОЗДЕЙСТВИЮ ВЛАГИ ИЛИ СЫРОСТИ.
- Не устанавливайте данное оборудование в тесном пространстве, например, в книжном шкафу или аналогичном месте.

ПРЕДУПРЕЖДЕНИЕ:

- Не используйте высоковольтные устройства рядом с этим устройством. (Например, электрическая мухобойка). Это устройство может неправильно работать из-за электрических разрядов.
- Не помещайте на устройство источники открытого пламени, например зажженные свечи.
- Не перекрывайте вентиляционные отверстия. Устанавливайте устройство согласно инструкциям изготовителя. Прорези и отверстия в корпусе предназначены для вентиляции и обеспечения надежной работы устройства, а также для защиты устройства от перегрева. Не перекрывайте вентиляционные отверстия, помещая устройство на кровать, диван, ковер или аналогичные поверхности. Запрещается помещать данное устройство в закрытое пространство, например в книжный шкаф или в пространство между полком, если при этом не обеспечивается достаточная вентиляция или не соблюдаются инструкции изготовителя.
- Устройство не должно подвергаться воздействию воды (брызгам, каплям); на устройство нельзя ставить ёмкости с жидкостью (например, вазы).

- Сведения об обеспечении безопасности устройства, включая информацию об идентификации изделия, напряжении питания и т. п., см. на основной этикетке на нижней или какой-либо другой стороне изделия.
- Следите за тем, чтобы дети не клали посторонние предметы в канал динамика* и не трогали его внутреннюю поверхность руками.
 - * Канал динамика: Отверстие в корпусе динамика, обеспечивающее мощное воспроизведение басов. (корпус)

ПРЕДУПРЕЖДЕНИЕ относительно шнура питания

Вилка шнура питания может использоваться для отключения устройства. На случай возникновения чрезвычайных обстоятельств вилка шнура питания должна быть легко доступна.

См. страницу технических характеристик данного руководства пользователя, касающуюся текущих требований.

Не перегружайте стеновые розетки. Перегруженные, повреждённые, неплотно закреплённые стеновые розетки, удлинители, потёртые шнуры питания, провода с повреждённой или растрескавшейся изоляцией могут представлять опасность. Любой из перечисленных факторов может стать причиной поражения электрическим током или пожара. Периодически проверяйте состояние шнура устройства. Если его внешний вид свидетельствует о наличии повреждений или сильного износа, необходимо отключить устройство, прекратить его использование, заменить шнур питания на его точный аналог, обратившись в авторизованный сервисный центр.

Шнур питания требует защиты от физических или механических воздействий (перекручивание, перегиб, защемление, зажимание дверью или прижимание ногой). Уделяйте особое внимание проверке состояния вилок, стеновых розеток и места входа шнура в устройство.

Для моделей с использованием адаптера

Используйте только адаптер переменного тока, поставляемый с этим устройством. Не пользуйтесь блоком питания от другого устройства или изготовителя. Использование любого другого шнура питания или источника питания может привести к повреждению устройства и аннулированию гарантии.

Для моделей с использованием лазерного устройства



В устройстве используется лазерная система. Для надлежащего использования данного устройства внимательно ознакомьтесь с данным руководством и сохраняйте его для использования в будущем. Для проведения ремонта обращайтесь в авторизованный сервисный центр. Использование элементов управления, настроек и процедур, отличных от указанных здесь, может привести к появлению опасного радиационного излучения. Для того чтобы предотвратить прямое воздействие лазерного луча, не снимайте крышку.

Для моделей с аккумулятором



Устройство оснащается съемными батарейками или аккумулятором.

ПРЕДУПРЕЖДЕНИЕ: Использование батареек неправильного типа может привести к возгоранию или взрыву.

Для моделей со встроенным аккумулятором

Не храните и не транспортируйте при давлениях ниже 11,6 кПа и на высоте более 15 000 м над уровнем моря.

- Замена аккумулятора на аккумулятор неправильного типа может повлиять на безопасность (например, в случае некоторых типов литиевых аккумуляторов);
- Не бросайте аккумулятор в огонь и не подвергайте его нагреву, а также не старайтесь сломать или вскрыть его — это может привести к взрыву;
- Не подвергайте аккумулятор воздействию высоких температур — это может вызвать взрыв или утечку воспламеняющихся веществ и газов;
- Воздействие низкого давления на аккумулятор может вызвать его взрыв или утечку воспламеняющихся веществ и газов.





Обозначения			
~	Переменный ток.		Режим ожидания.
—	Постоянный ток.		Питание включено.
	Это оборудование класса II.		Опасное напряжение.

Перед обращением с запросом о неисправности устройства

Поиск и устранение неисправностей

При возникновении следующих проблем при использовании устройства выполните несколько проверок, так как эти проблемы могут не быть следствием неполадок.

Общие ошибки

Проблема	Решение
Устройство работает ненадлежащим образом	<ul style="list-style-type: none">Отключите кабели питания и все внешние устройства, такие как телевизор, сабвуфер или усилитель от данного устройства и затем подключите их снова.Обратите внимание, что предыдущие настройки устройства могут быть утрачены.
Питание не включается	<ul style="list-style-type: none">Шнур питания подсоединен к розетке правильно?<ul style="list-style-type: none">Подключите шнур питания к розетке должным образом.
Отсутствует звук	<ul style="list-style-type: none">Громкость звука установлена на минимум?<ul style="list-style-type: none">Нажмите кнопку Громкость   на пульте дистанционного управления для включения громкости.При использовании внешнего устройства, такого как телеприставка, портативное устройство или устройство Bluetooth, отрегулируйте громкость на внешнем устройстве.Активирована ли функция отключения звука?<ul style="list-style-type: none">Если на дисплее отображается "MUTE", функция отключения звука активна. Нажмите кнопку Отключение звука  для включения звука.Правильно ли выбрана функция устройства в соответствии с подключенным внешним устройством?<ul style="list-style-type: none">Нажмите кнопку Функция  для проверки выбора правильной функции.
Сабвуфер не выдает звук	<ul style="list-style-type: none">Правильно ли устройство подключено к беспроводному сабвуферу?<ul style="list-style-type: none">Если светодиод сзади беспроводного сабвуфера мигает зеленым или горит красным цветом, сабвуфер не подключен. Если подключение установлено, светодиод горит зеленым цветом. Переподключите устройство к беспроводному сабвуферу. (→ См. "Подключение устройства" на странице 6.)
Пульт дистанционного управления не работает должным образом	<ul style="list-style-type: none">При использовании пульта направляйте его на переднюю часть устройства.Используйте пульт в радиусе 7 метров от устройства.Заменяйте батарейки новыми по необходимости.

Функция автоматического питания не работает

- Проверьте подключение к внешним устройствам (например, телеприставке, портативному устройству, устройству **Bluetooth**).
-

LG Sound Sync не работает

- Проверьте, поддерживает ли ваш телевизор функцию LG Sound Sync.
 - Проверьте, правильно ли подключен телевизор к устройству оптическим кабелем.
 - Нажмите кнопку **Настройка** на пульте телевизора и посмотрите в меню, включена ли функция [LG Sound Sync].
-

Слишком низкая громкость устройства

- Проверьте следующее и измените настройки соответствующим образом.
 - Когда устройство подключено к телевизору, нажмите кнопку **Настройка** на пульте телевизора, выберите меню [Динамик] и измените настройку [Выход цифрового звука] с [PCM] на [АВТО] или [ЦИФРОВОЙ ПОТОК].
 - Если данное устройство подключено к устройству воспроизведения, такому как проигрыватель DVD или Blu-ray, перейдите в меню настройки подключенного устройства. Измените настройку [Выход цифрового звука] с [PCM] на [ОСНОВНОЙ СКВОЗНОЙ] или [ЦИФРОВОЙ ПОТОК]. Установите [DRC] подключенного устройства на [ВЫКЛ.].
 - Если включен режим ночного времени устройства, отключите его нажатием кнопки **Настройка**  и кнопки **Влево/Вправо**, а затем **Вверх/Вниз**.
-





Невозможно установить сопряжение с устройством Bluetooth

- Нажмите кнопку настройки на устройстве **Bluetooth** и проверьте, включена ли функция **Bluetooth**. Если функция **Bluetooth** включена, отключите ее, включите, и затем повторите попытку.
 - Уберите все препятствия между данным устройством и устройством **Bluetooth**.
 - Сопряжение (подключение) устройства **Bluetooth** может не работать должным образом в зависимости от типа устройства **Bluetooth** или окружающих условий.
-

Проблемы с беспроводным подключением

Проблема	Решение
Наличие радиопомех	<ul style="list-style-type: none">• Устанавливайте устройство и беспроводной сабвуфер как можно ближе друг к другу.• Не устанавливайте устройство на металлической мебели.• Беспроводная связь может не работать должным образом в местах с низким уровнем сигнала.
Подключение по Bluetooth приводит к неполадкам или создает шум	<ul style="list-style-type: none">• Вы слышите шум или возникают неполадки при использовании Bluetooth?<ul style="list-style-type: none">- Исключайте контакт любой части вашего тела с приемопередатчиком устройства Bluetooth или данного устройства.- Не устанавливайте устройство Bluetooth на стене или в замкнутом пространстве.- Уберите все препятствия между данным устройством и устройством Bluetooth.- Установите устройство Bluetooth возле данного устройства.• Если устройство Bluetooth находится слишком далеко от данного устройства, устройство Bluetooth может отключиться либо могут возникать неполадки.<ul style="list-style-type: none">- Устанавливайте устройство Bluetooth на расстоянии 1 метра от устройств, работающих на одной частоте с устройством, таких как беспроводные маршрутизаторы, медицинское оборудование и печи СВЧ.

Отключение демонстрационного режима

Проблема	Решение
Пульт дистанционного управления не работает должным образом	<ul style="list-style-type: none">• Текст на дисплее не изменяется даже после нажатия кнопки Функция  несколько раз?• Вы видите только текст "DEMO" на дисплее?<ul style="list-style-type: none">- Возможно, на устройстве включен демонстрационный режим. Отключите кабель питания устройства и затем подключите его снова.- Если пульт все равно не работает, нажмите кнопку Громкость   на устройстве для установки громкости на уровень 2, и затем нажмите и удерживайте кнопку Функция  около 5 секунд. Если выбранная в настоящее время функция отображается на дисплее, демонстрационный режим отключен.

Приложение

Технические характеристики

Общие параметры	
Потребляемая мощность	См. основную этикетку. Ждущий сетевой режим: 1,5 Вт (Если активны все сетевые порты.)
Адаптер переменного тока	<ul style="list-style-type: none">• Модель: DA-50F25• Изготовитель: Asian Power Devices Inc.• Вход: 100 - 240 В ~ 50 - 60 Гц• Выход: 25 В $\overline{\text{---}}$ 2 А• Модель: MS-Z2000R250-050D0-P• Изготовитель: MOSO POWER SUPPLY TECHNOLOGY CO., LTD.• Вход: 100 - 240 В ~ 50/60 Гц• Выход: 25 В $\overline{\text{---}}$ 2 А
Габариты (Ш x В x Г)	Прим. 1000,0 мм x 63,0 мм x 105,0 мм (с основанием)
Диапазон рабочих температур	5 °C - 40 °C
Диапазон рабочей влажности	5 % - 60 %
Доступная частота дискретизации входного цифрового аудиосигнала	32 кГц, 44,1 кГц, 48 кГц, 88,2 кГц, 96 кГц
Доступный формат входного цифрового аудиосигнала	Dolby Audio™, DTS Digital Surround, PCM

Вход/выход	
OPTICAL IN	3,0 В (p-p), (разъем подключения оптики аудио) × 1
HDMI IN	19 контактов (Тип A, разъем подключения HDMI™) × 1
HDMI OUT (TV ARC)	19 контактов (Тип A, разъем подключения HDMI™) × 1

Усилитель (выход RMS)	
Всего	440 Вт RMS
Спереди	45 Вт RMS×2 (Импеданс: 4 Ω, коэффициент нелинейных искажений 10 %)
По центру	40 Вт RMS (Импеданс: 4 Ω, коэффициент нелинейных искажений 10 %)
По бокам	45 Вт RMS×2 (Импеданс: 4 Ω, коэффициент нелинейных искажений 10 %)
Сабвуфер	220 Вт RMS (Импеданс: 3 Ω, коэффициент нелинейных искажений 10 %)

Беспроводной сабвуфер	
Требования к электропитанию	См. основную этикетку на беспроводном сабвуфере.
Потребляемая мощность	См. основную этикетку на беспроводном сабвуфере.
Тип	1-полосный, 1 динамик
Импеданс	3 Ω
Номинальная мощность	220 Вт RMS
Макс. мощность	440 Вт RMS
Габариты (Ш x В x Г)	Прибл. 180,0 мм x 394,0 мм x 290,0 мм

- Конструкция устройства и его технические характеристики могут быть изменены без предварительного уведомления.

Зарегистрированные торговые марки и лицензии

Все торговые марки и коммерческие наименования являются собственностью соответствующих владельцев.



Dolby, Dolby Audio и символ с двойным "D" являются торговыми марками Dolby Laboratories Licensing Corporation. Произведено по лицензии компании Dolby Laboratories. Конфиденциальные неопубликованные материалы. Авторское право 2012-2019 Dolby Laboratories. Все права защищены.



Для просмотра патентов DTS посетите сайт по адресу <http://patents.dts.com>. Изготовлено по лицензии DTS, Inc. (для компаний со штаб-квартирами в США/Японии/Тайване) или по лицензии DTS Licensing Limited (для всех остальных компаний). DTS, Digital Surround, Virtual:X и логотип DTS являются зарегистрированными торговыми марками или торговыми марками DTS, Inc. в Соединенных Штатах Америки и других странах. © 2020 DTS, Inc. ВСЕ ПРАВА ЗАЩИЩЕНЫ.



Словесный знак и логотипы **Bluetooth**® являются зарегистрированными торговыми марками **Bluetooth SIG, Inc.**, и компания LG Electronics использует эти марки по лицензии.

Все остальные торговые марки и коммерческие наименования являются собственностью соответствующих владельцев.



Термины HDMI, HDMI High-Definition Multimedia Interface, а также логотип HDMI являются торговыми марками или зарегистрированными торговыми марками компании HDMI Licensing Administrator, Inc.



"Made for iPhone" (Изготовлено для iPhone) и "Made for iPod" (Изготовлено для iPod) означает, что электронное устройство предназначено для подключения именно к iPhone или iPod, соответственно, и сертифицировано разработчиком на соответствие стандартам функционирования компании Apple. Компания Apple не несет ответственность за работу данного устройства или его соответствие требованиям техники безопасности и нормативным требованиям. Обратите внимание на то, что применение данного устройства с iPod или iPhone может ухудшить качество беспроводной связи.

Уведомление о программном обеспечении с открытым исходным кодом

Для получения исходного кода по условиям лицензий GPL, LGPL, MPL и других лицензий с открытым исходным кодом, который содержится в данном продукте, посетите веб-сайт: <https://opensource.lge.com>.

Кроме исходного кода, для загрузки доступны все соответствующие условия лицензии, отказ от гарантий и уведомления об авторских правах.

Компания LG Electronics также может предоставить открытый исходный код на компакт-диске за плату, покрывающую связанные с этим расходы (стоимость носителя, пересылки и обработки), по запросу, который следует отправить по адресу электронной почты opensource@lge.com.

Это предложение действительно в течение трех лет с момента последней поставки нами данного продукта. Это предложение актуально для любого получателя данной информации.

Обращение с устройством

При получении устройства

Сохраняйте исходные упаковочные материалы и коробку. Если необходимо перевезти устройство, для максимальной защиты упакуйте его так, как это было сделано на заводе.

Очистка внешних поверхностей

- Не используйте летучие жидкости (например, инсектицидные спреи) вблизи устройства.
- Излишнее надавливание при протирании пыли с устройства может повредить его поверхность.
- Не допускайте продолжительного контакта изделий из резины или пластика с корпусом устройства.

Очистка устройства

Для очистки корпуса используйте мягкую сухую ткань. При сильном загрязнении поверхностей используйте мягкую ткань, смоченную в слабом растворе моющего средства. Не используйте такие агрессивные средства, как спирт, бензин или растворитель – они могут повредить поверхность устройства.

