Цифровой фотоаппарат / Инструкция по эксплуатации RU

Цифровий фотоапарат / Посібник з експлуатації UA



“Справочное руководство” (Веб-руководство)

Обращайтесь к “Справочное руководство” для получения подробных инструкций по многим функциям камеры.

«Довідковий посібник» (веб-довідник)

«Довідковий посібник» дозволяє отримати детальні вказівки до багатьох функцій фотоапарата.

http://rd1.sony.net/help/dsc/1515/h_zz/

Cyber-shot

Дополнительная информация о камере ("Справочное руководство")



"Справочное руководство" является интерактивным руководством. Вы можете прочитать "Справочное руководство" на компьютере или смартфоне. Обращайтесь к нему для получения подробных инструкций по многим функциям камеры.

URL-адрес:

http://rd1.sony.net/help/dsc/1515/h_zz/



Просмотр справки

Данная камера оснащена встроенной инструкцией.

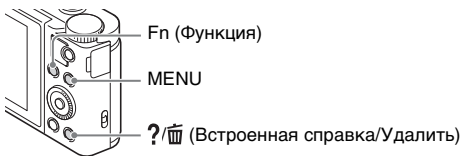

Встроенная справка

Камера отображает пояснения для пунктов MENU/Fn (Функция) и значений установки.

- ① Нажмите кнопку MENU или кнопку Fn (Функция).
- ② Выберите нужный пункт, а затем нажмите кнопку ?/☒ (Встроенная справка/Удалить).

Подсказка по съемке

Камера отображает подсказки по съемке для выбранного режима съемки.

- ① Нажмите кнопку  (Встроенная справка/Удалить) в режиме съемки.
- ② Выберите нужную подсказку по съемке, а затем нажмите ● на колесике управления.
Подсказка по съемке будет отображена.
 - Вы можете выполнять прокрутку экрана с помощью ▲/▼ и переключать подсказки по съемке с помощью ◀/▶.

RU

ПРЕДУПРЕЖДЕНИЕ

Для уменьшения опасности возгорания или поражения электрическим током не подвергайте аппарат воздействию дождя или влаги.

ВАЖНЫЕ ИНСТРУКЦИИ ПО ТЕХНИКЕ БЕЗОПАСНОСТИ -СОХРАНИТЕ ЭТИ ИНСТРУКЦИИ ОПАСНОСТЬ ДЛЯ УМЕНЬШЕНИЯ ОПАСНОСТИ ВОЗГОРАНИЯ ИЛИ ПОРАЖЕНИЯ ЭЛЕКТРИЧЕСКИМ ТОКОМ СТРОГО СОБЛЮДАЙТЕ ЭТИ ИНСТРУКЦИИ

ПРЕДУПРЕЖДЕНИЕ

Батарейный блок

Неправильное обращение с батарейным блоком может стать причиной его взрыва, возгорания, а также химических ожогов. Соблюдайте следующие меры предосторожности.

- Не разбирайте блок.
- Не подвергайте батарейный блок каким бы то ни было механическим воздействиям: ударам, падениям или попаданиям под тяжелые предметы.
- Во избежание короткого замыкания не допускайте контакта металлических предметов с контактами батарейного блока.

RU
3

- Не допускайте нагрева батарейного блока до температуры выше 60 °С: избегайте воздействия на него прямых солнечных лучей, а также не оставляйте в припаркованном на солнце автомобиле.
- Запрещается сжигать блок или бросать его в огонь.
- Не следует использовать поврежденные и протекшие литий-ионные батареи.
- Для зарядки батарейного блока используйте оригинальное зарядное устройство Sony или другое совместимое зарядное устройство.
- Храните батарейный блок в недоступном для детей месте.
- Храните батарейный блок в сухом месте.
- Замену следует выполнять только на батарейный блок того же или аналогичного типа, рекомендованный Sony.
- Утилизация использованных батарейных блоков должна производиться надлежащим образом в соответствии с инструкциями.

WiFi функцию следует использовать исключительно внутри помещений.

ИНФОРМАЦИЯ О ДЕКЛАРИРОВАНИИ ПРОДУКЦИИ

Модуль беспроводной передачи данных, модель ТуреWN зарегистрирована Федеральным Агентством Связи (Регистрационный номер в Госреестре: Д-РД-1983 от 20.07.2012)

Декларация соответствия:	Д-РД-1983
Дата принятия декларации:	12.07.2012
Декларация действительна до:	12.07.2018
Модуль беспроводной передачи данных, модель ТуреWN соответствует требованиям нормативных документов:	«Правила применения оборудования радиодоступа. Часть 1. Правила применения оборудования радиодоступа для беспроводной передачи данных в диапазоне от 30МГц до 66 ГГц» утвержденные Приказом Министерства связи и массовых коммуникаций РФ № 124 от 14.09.2010 (зарегистрирован Минюстом России 12.10.2010. Регистрационный № 18695)

Адаптер переменного тока

При использовании сетевого адаптера переменного тока воспользуйтесь близлежащей сетевой розеткой. Если при использовании аппарата возникает неисправность, немедленно отсоедините сетевой адаптер переменного тока от сетевой розетки.

Только для модели предназначенных для рынков России и стран СНГ



Дата изготовления изделия.

Дата изготовления указана на упаковке на этикетке со штрих-кодом в следующем формате: ММ-YYYY, где ММ – месяц, YYYY – год изготовления.

RU

Дата изготовления литий-ионного батарейного блока указаны на боковой стороне или на поверхности с наклейкой.

XXXXXXXXXX

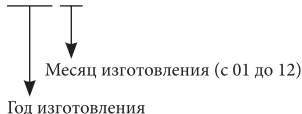

Для покупателей в Европе

Примечание для клиентов в странах, на которые распространяются Директивы ЕС

Изготовитель: Sony Corporation, 1-7-1 Konan Minato-ku Tokyo, 108-0075 Japan
Для запросов относительно соответствия данного изделия законодательству Европейского Союза: Sony Deutschland GmbH, Hedelfinger Strasse 61, 70327 Stuttgart, Germany



Настоящим Sony Corporation заявляет, что данное оборудование соответствует основным требованиям и другим необходимым положениям директивы 1999/5/ЕС. Для получения более подробной информации, пожалуйста, обратитесь по следующему URL-адресу:

<http://www.compliance.sony.de/>

Уведомление

Если статическое электричество или электромагнитные силы приводят к сбою в передаче данных, перезапустите приложение или отключите и снова подключите коммуникационный кабель (USB и т.д.).

RU
5

Данное изделие было испытано и признано соответствующим диапазону, установленному инструкцией ЕМС, по использованию соединительных кабелей короче 3 метров.

Электромагнитные поля определенных частот могут влиять на изображение и звук данного аппарата.

Утилизация использованных элементов питания и отслужившего электрического и электронного оборудования (Директива применяется в странах Евросоюза и других европейских странах, где действуют системы раздельного сбора отходов)



Информация для покупателей в Украине

Уполномоченный представитель в Украине по вопросам соответствия требованиям технических регламентов: ООО “Сони Украина”, ул. Спасская 30, г.Киев, 04070, Украина.

Оборудование отвечает требованиям:

- Технического регламента ограничения использования некоторых опасных веществ в электрическом и электронном оборудовании (постановление КМУ от 03.12.2008 № 1057);
- Технического регламента безопасности низковольтного электрического оборудования (постановление КМУ от 29.10.2009 № 1149);
- Технического регламента по электромагнитной совместимости оборудования (постановление КМУ от 29.07.2009 № 785);

Производитель Сони Корпорейшн этим декларирует, что оборудование DSC-HX90/DSC-WX500/Цифровой фотоаппарат отвечает требованиям и другим применимым положениям Технического регламента радиооборудования и телекоммуникационного конечного (терминального) оборудования. Получить декларацию соответствия можно по адресу ООО “Сони Украина”, ул. Спасская 30, г.Киев, 04070, Украина, e-mail info@sony.ua.

Проверка комплектации

Число в скобках указывает количество штук.

- Камера (1)
 - Перезаряжаемый аккумулятор NP-BX1 (1)
 - Кабель micro USB (1)
 - Адаптер переменного тока AC-UB10C/UB10D (1)
 - Сетевой шнур (не прилагается в США и Канаде) (1)
 - Наручный ремень (из полиэстера, сделанный в Китае) (1)
 - Инструкция по эксплуатации (данное руководство) (1)
 - Wi-Fi Connection/One-touch (NFC) Guide (1)
- Данная справка поясняет функции, требующие соединения Wi-Fi.

RU

Для получения более подробных сведений о функциях Wi-Fi/Одно касание (NFC), см. “Wi-Fi Connection/One-touch (NFC) Guide” (прилагается) или “Справочное руководство” (стр. 2).

Об установке языка

При необходимости измените язык экранной индикации перед использованием камеры (стр. 20).

Об иллюстрациях

На иллюстрациях, используемых в данном руководстве, изображена модель DSC-HX90V, если нет каких-либо оговорок.

Компоненты камеры

DSC-HX90V/HX90

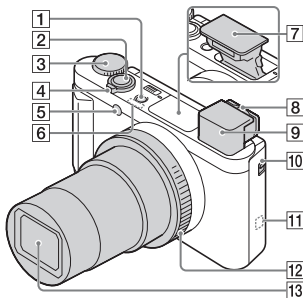

1 Кнопка ON/OFF (Питание)

2 Кнопка затвора

3 Диск режимов

i (Интеллект. Авто)/
i+ (Супер авторежим)/
P (Программное авто)/
A (Приор. диафрагмы)/
S (Приор. выдержки)/
M (Ручной экспозиция)/
MR (Вызов памяти)/
■ (Видео)/
i (iПанорамный обзор)/
SCN (Выбор сцены)

4 Для съемки: Рычажок W/T (зум)

Для просмотра: Рычажок **■** (Индексный режим)/
Рычажок воспроизведение крупным планом

5 Лампочка таймера автоспуска/Подсветка АФ

6 Приемник GPS (встроенный, только DSC-HX90V)

7 Вспышка

- Не закрывайте вспышку пальцем.
- При использовании вспышки, сдвиньте переключатель ⚡ (Выдвижение вспышки). Если вспышка не используется, опустите ее вручную.

8 Рычажок диоптрийной коррекции

9 Видоискатель

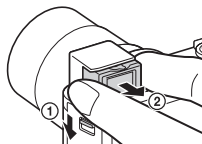

- При использовании видоискателя, сдвиньте вниз переключатель выдвижения видоискателя (1), а затем потяните окуляр из видоискателя до щелчка (2).
- При взгляде в видоискатель, активируется режим видоискателя, а при отдалении лица от видоискателя, режим просмотра возвращается в режим монитора.

10 Переключатель выдвижения видоискателя

11 **N** (Метка N)

- При подключении камеры к смартфону, который оснащен функцией NFC, прикоснитесь к метке.

- NFC (Near Field Communication) представляет собой международный стандарт технологии беспроводной связи в коротком диапазоне.

12 Кольцо управления

13 Объектив

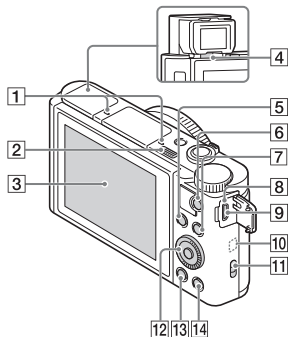

1 Микрофон

2 Переключатель ⚡ (Выдвижение вспышки)

3 Монитор

- Вы можете отрегулировать монитор, установив его под хорошо видимым углом, и выполнять съемку с малым углом или выполнять автопортретную съемку, наблюдая в монитор.

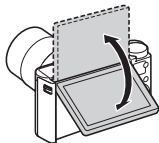

4 Датчик окуляра

5 Для съемки: Кнопка Fn (Функция)

Для просмотра: Кнопка  (Отправ. на смартфон.)

6 Кнопка MOVIE (Видеозапись)

7 Кнопка MENU

8 Индикатор зарядки

9 Разъем Multi/Micro USB

- Поддерживает Micro USB-совместимое устройство.

10 Антенна Wi-Fi (встроенная)

11 Петля для ремешка

12 Колесико управления

13 Кнопка  (Воспроизведение)

14 Кнопка  (Встроенная справка/Удалить)

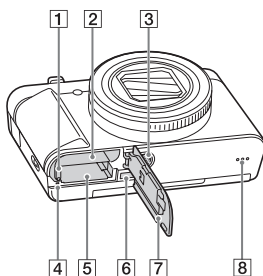

1 Рычаг блокировки аккумулятора



2 Слот для вставки аккумулятора

- 3** Отверстие гнезда для штатива
- Используйте штатив с винтом длиной менее 5,5 мм. В противном случае Вы не сможете плотно закрепить камеру, что может привести к ее повреждению.
- 4** Индикатор доступа
- 5** Слот карты памяти
- 6** Микрогнездо HDMI
- 7** Крышка отсека батареи/карты памяти
- 8** Динамик

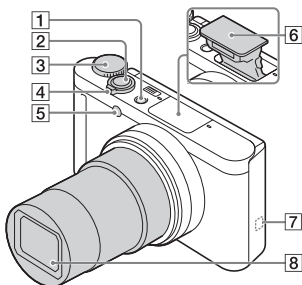
DSC-WX500



- 1** Кнопка ON/OFF (Питание)
- 2** Кнопка затвора
- 3** Диск режимов
- iA** (Интеллект. Авто)/
 - iA+** (Супер авторежим)/
 - P** (Программное авто)/
 - A** (Приор. диафрагмы)/
 - S** (Приор. выдержки)/
 - M** (Ручной экспозиция)/
 - MR** (Вызов памяти)/
 - (Видео)/
 - iW** (iПанорамный обзор)/
 - SCN** (Выбор сцены)

- 4** Для съемки: Рычажок W/T (зум)
Для просмотра: Рычажок  (Индексный режим)/ Рычажок воспроизведения крупным планом
- 5** Лампочка таймера
автоспуска/Подсветка АФ
- 6** Вспышка
- Не закрывайте вспышку пальцем.
 - При использовании вспышки, сдвиньте переключатель  (Выдвижение вспышки). Если вспышка не используется, опустите ее вручную.

- 7**  (Метка N)
- При подключении камеры к смартфону, который оснащен функцией NFC, прикоснитесь к метке.
 - NFC (Near Field Communication) представляет собой международный стандарт технологии беспроводной связи в коротком диапазоне.
- 8** Объектив

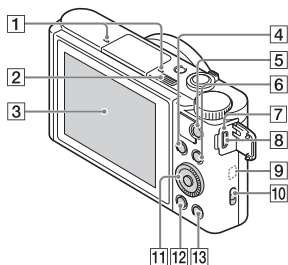

- 1 Микрофон
- 2 Переключатель
⚡ (Выдвижение вспышки)
- 3 Монитор
 - Вы можете отрегулировать монитор, установив его под хорошо видимым углом, и выполнять съемку с малым углом или выполнять автопортретную съемку, наблюдая в монитор.

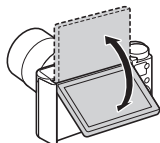

- 4 Для съемки: Кнопка Fn (Функция)
Для просмотра: Кнопка (Отправ. на смартф.)
- 5 Кнопка MOVIE (Видеозапись)
- 6 Кнопка MENU
- 7 Индикатор зарядки
- 8 Разъем Multi/Micro USB
 - Поддерживает Micro USB-совместимое устройство.
- 9 Антенна Wi-Fi (встроенная)
- 10 Петля для ремешка
- 11 Колесико управления
- 12 Кнопка (Воспроизведение)
- 13 Кнопка (Встроенная справка/Удалить)

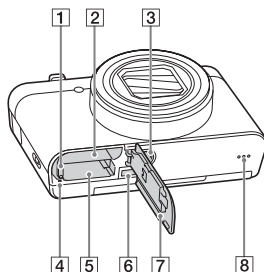

- 1 Рычаг блокировки аккумулятора
- 2 Слот для вставки аккумулятора
- 3 Отверстие гнезда для штатива
 - Используйте штатив с винтом длиной менее 5,5 мм. В противном случае Вы не сможете плотно закрепить камеру, что может привести к ее повреждению.
- 4 Индикатор доступа
- 5 Слот карты памяти
- 6 Микрогнездо HDMI
- 7 Крышка отсека батареи/карты памяти
- 8 Динамик

Вставка аккумулятора

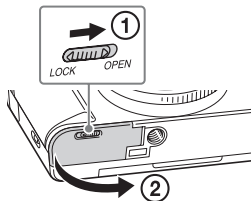

Рычаг блокировки аккумулятора

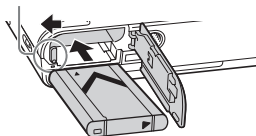

1 Откройте крышку.

2 Вставьте аккумулятор.

- Нажимая рычажок блокировки аккумулятора, вставьте аккумулятор так, как показано на рисунке. Убедитесь, что рычажок блокировки аккумулятора защелкнулся после вставки.
- В случае закрывания крышки с неправильно вставленным аккумулятором можно повредить камеру.

Зарядка аккумулятора

Для покупателей в США
и Канаде

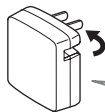

Сетевой шнур

Для покупателей стран/регионов
за пределами США и Канады

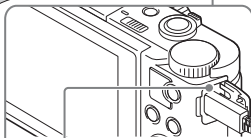
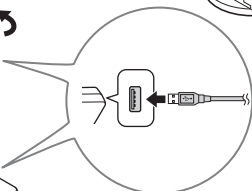
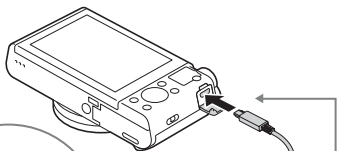

Индикатор зарядки

Светится: Выполняется зарядка

Выключен: Зарядка завершена

Мигает:

Ошибка зарядки или зарядка временно приостановлена, поскольку камера находится за пределами надлежащего температурного диапазона

- 1 Подключите камеру к адаптеру переменного тока (прилагается) с помощью кабеля micro USB (прилагается).

RU

2 Подсоедините адаптер переменного тока к сетевой розетке.

Индикатор зарядки горит оранжевым цветом, и начинается зарядка.

- Выключите камеру на время зарядки аккумулятора.
 - Аккумулятор можно заряжать, даже если он частично заряжен.
 - Если лампочка зарядки мигает и зарядка не завершена, извлеките и снова вставьте аккумулятор.
-

Примечания

- Если индикатор зарядки на камере мигает при подключении адаптера переменного тока к сетевой розетке, это указывает на то, что зарядка временно остановлена из-за выхода температуры за пределы рекомендуемого диапазона. Когда температура возвращается к установленному диапазону, зарядка возобновляется. Рекомендуется заряжать аккумулятор при окружающей температуре от 10°C до 30°C.
- Если участок разъема аккумулятора загрязнен, аккумулятор может не заряжаться эффективно. В этом случае слегка протрите пыль мягкой тканью или ватным тампоном, чтобы очистить участок разъема аккумулятора.
- Подсоедините адаптер переменного тока (прилагается) к ближайшей сетевой розетке. При возникновении каких-либо неисправностей во время использования адаптера переменного тока, немедленно выньте штепсельную вилку из сетевой розетки, чтобы отключить питание.
- По завершении зарядки, отсоедините адаптер переменного тока от сетевой розетки.
- Обязательно используйте только оригинальный аккумулятор Sony, кабель micro USB (прилагается) и адаптер переменного тока (прилагается).
- Адаптер переменного тока AC-UD11 (продается отдельно) может быть недоступен в некоторых странах/регионах.

■ Время зарядки (Полная зарядка)

Время зарядки с помощью сетевого адаптера переменного тока (прилагается) равно приблизительно 230 мин.

■ Примечания

- Указанное выше время зарядки относится к зарядке полностью разряженного аккумулятора при температуре 25°C. Зарядка может выполняться дольше в зависимости от условий и обстоятельств использования.

RU

■ Зарядка при подключении к компьютеру

Аккумулятор можно зарядить посредством подсоединения камеры к компьютеру с помощью кабеля micro USB. Подсоедините камеру к компьютеру, выключив камеру.

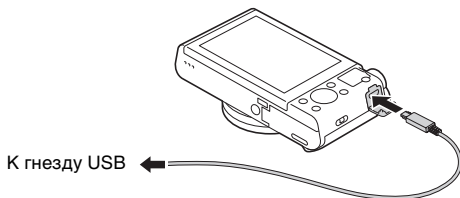

- При подключении камеры к компьютеру, когда питание включено, аккумулятор не будет заряжаться, однако камера будет получать питание от компьютера, что позволяет импортировать изображения в компьютер, не беспокоясь о том, что аккумулятор разрядится.

■ Примечания

- Если камера подключена к ноутбуку с автономным питанием, уровень зарядки аккумулятора ноутбука снизится. Не выполняйте зарядку в течение продолжительного периода времени.
- Не следует включать/отключать или перезагружать компьютер либо переводить его в рабочий режим из спящего, когда между компьютером и камерой установлено USB-соединение. Это может привести к неисправности камеры. Перед включением/выключением или перезагрузкой компьютера, или перед выводом компьютера из спящего режима отсоедините камеру от компьютера.
- Зарядка с помощью компьютера, выполненного на заказ, или модифицированного компьютера не гарантируется.

RU
15

■ Время работы аккумулятора и количество снимков, которые могут быть записаны и воспроизведены

DSC-HX90V/HX90:

		Время работы аккумулятора	Количество фотоснимков
Съемка (фотоснимки)	Монитор	—	Приблиз. 390 изображений
	Видоискатель	—	Приблиз. 360 изображений
Типичная видеосъемка	Монитор	Приблиз. 70 мин.	—
	Видоискатель	Приблиз. 75 мин.	—
Непрерывная видеосъемка	Монитор	Приблиз. 105 мин.	—
	Видоискатель	Приблиз. 115 мин.	—
Просмотр (фотоснимки)		Приблиз. 290 мин.	Приблиз. 5800 изображений

DSC-WX500:

		Время работы аккумулятора	Количество фотоснимков
Съемка (фотоснимки)		—	Приблиз. 400 изображений
Типичная видеосъемка		Приблиз. 75 мин.	—
Непрерывная видеосъемка		Приблиз. 110 мин.	—
Просмотр (фотоснимки)		Приблиз. 330 мин.	Приблиз. 6600 изображений

Примечания

- Указанное выше количество снимков относится к полностью заряженному аккумулятору. Количество снимков может уменьшиться в зависимости от условий использования.
- Количество снимков, которые могут быть записаны, приведено для съемки в следующих условиях:
 - Использование карты памяти Sony Memory Stick PRO Duo™ (Mark2) (продается отдельно)
 - Аккумулятор используется при температуре окружающей среды 25°C.
 - [GPS Вкл/Выкл] установлено в [Выкл] (только DSC-HX90V)
 - [Качество отображ.] установлено в [Стандартный]

- Количество, указанное в “Съемка (фотоснимки)”, основано на стандарте CIPA и приведено для съемки при следующих условиях: (CIPA: Camera & Imaging Products Association)
 - Параметр DISP установлен на [Показ. всю инф.].
 - Съемка через каждые 30 секунд.
 - Зум поочередно переключается между концами W и T.
 - Вспышка срабатывает каждый второй раз.
 - Питание включается и выключается через каждые десять раз.
- Количество минут для видеосъемки согласно стандарту CIPA и съемки в следующих условиях:
 - [ Параметры зап.]: 60i 17M(FH)/50i 17M(FH)
 - Типичная видеосъемка: Время работы аккумулятора базируется на повторяющемся запуске/остановке съемки, зуммировании, включении/выключении и т.п.
 - Непрерывная видеосъемка: Время работы аккумулятора базируется на непрерывной съемке до достижения предела (29 минут), а затем продолжающейся повторным нажатием кнопки MOVIE. Другие функции, как зуммирование, не используются.

■ Подача питания

Вы можете использовать съемку/воспроизведение с помощью адаптера переменного тока AC-UD10 (продается отдельно) или AC-UD11 (продается отдельно) для подачи питания во время съемки или воспроизведения изображений, чтобы не расходовать заряд аккумулятора.

Примечания

- Вы можете выполнять съемку и воспроизведение изображений, используя питание от аккумулятора в то время, когда прилагаемый адаптер переменного тока подключен к камере. В случае разрядки аккумулятора камера выключится.

Установка карты памяти (продается отдельно)

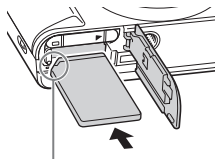
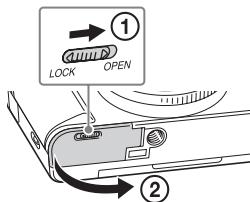

Убедитесь, что срезанный угол расположен правильно.

1 Откройте крышку.

2 Вставьте карту памяти.

- Расположив карту памяти с зазубренным углом так, как на рисунке, вставьте ее до щелчка.

3 Закройте крышку.

■ Используемые карты памяти

Карта памяти	Для фотоснимков	Для видеосъемки		
		MP4	AVCHD	XAVC S
Memory Stick PRO Duo	✓	✓	✓ (только Mark2)	—
Memory Stick PRO-HG Duo™	✓	✓	✓	—
Memory Stick Micro™ (M2)	✓	✓	✓ (только Mark2)	—
Карта памяти SD	✓	✓*1	✓*1	—
Карта памяти SDHC				
Карта памяти SDXC	✓	✓*1	✓*1	✓*2
Карта памяти microSD	✓	✓*1	✓*1	—
Карта памяти microSDHC				
Карта памяти microSDXC	✓	✓*1	✓*1	✓*2

*1 Класс скорости SD 4: **CLASS 4** или выше, либо класс скорости UHS 1: **U1** или выше

*2 Карты памяти, удовлетворяющие следующим условиям:

– Емкость 64 Гб или больше

– Класс скорости SD 10: **CLASS 10** или класс скорости UHS 1: **U1** или выше

- Для получения подробных сведений о количестве доступных для записи фотоснимков и продолжительности видеосъемки см. стр. с 35 по 36. Проверьте таблицы для выбора карты памяти с нужной емкостью.

Примечания

- Корректная работа всех карт памяти не гарантируется. При использовании карт памяти, изготовленных производителями, отличными от Sony, проконсультируйтесь с производителями этих изделий.
- При использовании с данной камерой карт памяти Memory Stick Micro или microSD, обязательно используйте их с соответствующим адаптером.

RU

■ Для извлечения карты памяти/аккумулятора

Карта памяти: Нажмите карту памяти один раз для ее извлечения.

Аккумулятор: Сдвиньте рычажок блокировки аккумулятора.

Следите за тем, чтобы не уронить аккумулятор.

Примечания

- Никогда не вынимайте карту памяти/батарейный блок, когда горит индикатор доступа (стр. 10, 11). Это может привести к повреждению данных на карте памяти.

Установка языка и часов



1 Нажмите кнопку ON/OFF (Питание).

При первом включении камеры будет отображен экран установки языка.

- Для включения питания и получения доступа к функциям фотоаппарата может потребоваться некоторое время.

2 Выберите нужный язык, а затем нажмите ● на колесике управления.

Будет отображен экран установки даты и времени.

3 Убедитесь, что на экране выбрано [Ввод], а затем нажмите ●.

- 4 Выберите нужное географическое местоположение, следуя инструкциям на экране, а затем нажмите ●.
- 5 Установите [Летнее время], [Дата/Время] и [Формат даты], а затем нажмите ●.
 - При установке [Дата/Время] полночь обозначается как 12:00 AM, а полдень как 12:00 PM.
- 6 Убедитесь, что выбрано [Ввод], а затем нажмите ●.

RU

Фотосъемка/видеосъемка

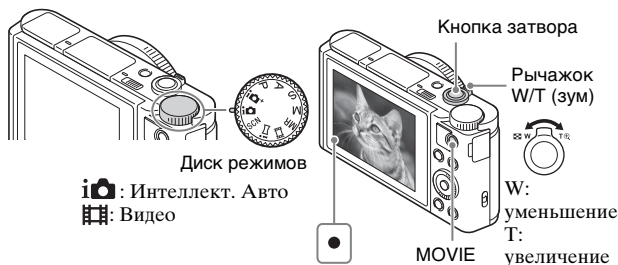

Фотосъемка

- 1 Нажмите кнопку затвора наполовину для выполнения фокусировки.
Если изображение находится в фокусе, раздается звуковой сигнал и высвечивается индикатор ●.
- 2 Для выполнения съемки нажмите кнопку затвора полностью вниз.

- 1 Нажмите кнопку MOVIE (Видео) для начала записи.
 - Используйте рычажок W/T (зум) для изменения кратности увеличения.
 - 2 Еще раз нажмите кнопку MOVIE для прекращения записи.
-

Примечания

- При использовании функции зума во время видеосъемки будет записан звук работы камеры. В случае установки [Скорость увеличен.] в положение [Быстрая] и установки [Увеличение на кол.] в положение [Быстро] может записываться звук работы камеры. По завершении видеосъемки также может быть записан звук срабатывания кнопки MOVIE.
- Диапазон съемки панорамы может быть сокращен в зависимости от объекта или способа его съемки. Поэтому даже в случае установки значения [360°] для панорамной съемки записанное изображение может охватывать меньше 360 градусов.
- Непрерывная видеосъемка возможна в течение приблизительно 29 минут за один раз с настройками камеры по умолчанию и при температуре окружающей среды приблизительно 25°C. По завершении видеозаписи можно возобновить запись, нажав кнопку MOVIE еще раз. Выполнение записи может остановиться для защиты камеры в зависимости от температуры окружающей среды.

Просмотр снимков

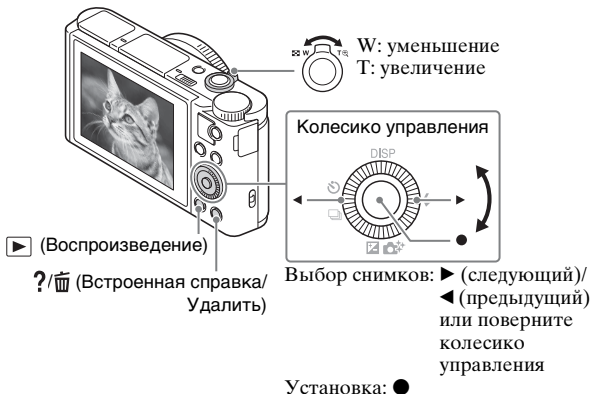

RU

1 Нажмите кнопку ▶ (Воспроизведение).

■ Выбор следующего/предыдущего снимка

Выберите снимок, нажимая ▶ (следующий)/◀ (предыдущий) на колесике управления или поверните колесико управления. Нажмите ● в центре колесика управления для просмотра видеозаписи.

■ Удаление снимка

- 1 Нажмите кнопку ?/🗑️ (Встроенная справка/Удалить).
- 2 Выберите [Удалить] с помощью ▲ на колесике управления, а затем нажмите ●.

■ Возврат к фотосъемке

Нажмите кнопку затвора наполовину.

Введение в другие функции

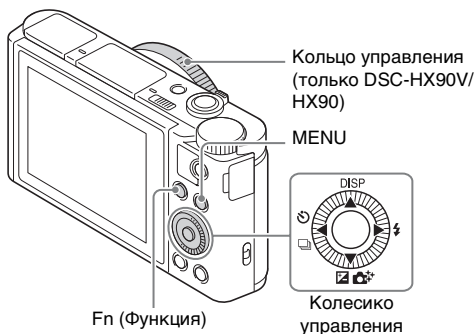

Колесико управления

DISP (Вид экрана): Позволяет изменять экранную индикацию.

☺ / □ (Режим протяжки): Позволяет переключать способы съемки, как, например, покадровая съемка, непрерывная съемка или съемка в режиме брекетинга.

☒ / ☼ (Коррек.экспоз./Творческое фото): Позволяет регулировать яркость изображения./Позволяет интуитивно управлять камерой и легко выполнять творческие снимки.

⚡ (Режим вспышки): Позволяет выбирать режим вспышки для фотоснимков.

Кнопка Fn (Функция)

Позволяет зарегистрировать 12 функций и вызывать эти функции во время съемки.



- 1 Нажмите кнопку Fn (Функция).
- 2 Выберите нужную функцию, нажимая кнопки ▲/▼/◀/▶ на колесике управления.
- 3 Выберите значение установки, поворачивая колесико управления или кольцо управления.

Кольцо управления (только DSC-HX90V/HX90)



Для кольца управления можно назначить избранные функции. Во время съемки заданные установки можно изменять просто путем поворота кольца управления.

Пункты меню

(Настройки съемки)

 Размер изобр.	Выбор размера фотоснимков.
 Формат	Выбор формата фотоснимков.
 Качество	Выбор качества изображения для фотоснимков.
Панорама: размер	Выбор размера панорамных изображений.
Панорама: направ.	Выбор направления съемки панорамных изображений.
 Формат файла	Выбор формата файла видео.
 Параметры зап.	Выбор размера кадра записанного видео.
Режим протяжки	Установка режима привода, например, для непрерывной съемки.
Установки брекет. (только DSC-HX90V/ HX90)	Установка съемки с использованием автоспуска в режиме брекетинга, порядка съемки для брекетинга экспозиции и брекетинга баланса белого.
Режим вспышки	Выполнение установок вспышки.
Кор.эксп.вспыш. (только DSC-HX90V/ HX90)	Регулировка количества света вспышки.
Ум.эфф.кр.глаз	Уменьшение эффекта красных глаз при использовании вспышки.
Режим фокусиров. (только DSC-HX90V/ HX90)	Выбор метода фокусировки.
Область фокусир.	Выбор области фокусировки.
 Подсветка AF	Установка подсветки AF, которая используется для фокусировки на объекте в темной обстановке.
Коррек.экспоз.	Компенсация яркости всего изображения.
ISO	Регулировка световой чувствительности.
Режим измер.	Выбор способа измерения яркости.



RU

Баланс белого	Регулировка цветовых тонов изображения.
DRO/Авто HDR (только DSC-HX90V/ HX90)	Автоматическая компенсация яркости и контрастности.
Творческ. стиль (только DSC-HX90V/ HX90)	Выбор нужной обработки изображения. Вы также можете регулировать контрастность, насыщенность и резкость.
Эффект рисунка	Выбор нужного фильтра эффекта для получения более выразительного и художественного снимка.
Фокусировоч. лупа (только DSC-HX90V/ HX90)	Увеличение изображения перед съемкой таким образом, чтобы можно было проверить фокусировку.
 ШП высокого ISO (только DSC-HX90V/ HX90)	Установка функции подавления шума при съемке с высокой чувствительностью.
Центр. следящ. АФ	Установка функции для отслеживания объекта и продолжения фокусировки при нажатии центральной кнопки на экране съемки.
Улыб./Распоз. Лиц	Выбор для автоматического распознавания лиц и регулировки различных установок. Установка автоматического срабатывания затвора при распознавании улыбки.
 Эфф. мягк. кожи	Установка эффекта мягкой кожи и уровня эффекта.
 Авто кадриров.	Анализ сцены во время обнаружения лиц, объектов крупным планом или объектов, отслеживаемых включенной функцией блокировки АФ, и автоматическое обрезание и сохранение других копий снимков с более выразительной композицией.
Выбор сцены	Выбор предварительно отрегулированных установок в соответствии с условиями различных сцен.
Видео	Выбор режима съемки в зависимости от объекта или эффекта.

 SteadyShot	Установка функции SteadyShot для видеосъемки.
 Авто медл. затв.	Установка функции, которая автоматически регулирует скорость затвора в соответствии с окружающим освещением в режиме Видео.
Исх. ур. микрофона	Выбор уровня микрофона во время видеозаписи.
Умен. шума ветра	Уменьшение шума ветра во время видеозаписи.
Советы по съемке	Отображение списка подсказок по съемке.
Вызов памяти	Выбор предварительно сохраненной настройки при установке диска режимов в положение MR (Вызов из памяти).
Память	Сохранение нужных режимов или установок камеры.

RU

(Пользов. настройки)

Зебра	Отображение полос для регулировки яркости.
 Помощь для MF (только DSC-HX90V/HX90)	Отображение увеличенного изображения при ручной фокусировке.
Время увел. фокус. (только DSC-HX90V/HX90)	Выбор интервала времени, в течение которого отображается увеличенное изображение.
Сетка	Отображение линий сетки для облегчения выравнивания кадра.
 Отображ. метки	Установка необходимости отображения метки на мониторе во время видеозаписи.
 Настр. метки	Установка метки, отображаемой на мониторе во время видеозаписи.
Авто.просмотр	Установка автоматического просмотра для отображения снимка сразу после съемки.
Кнопка DISP	Установка типа информации, отображаемой на мониторе или в видоискателе* при нажатии DISP на колесике управления. * Только DSC-HX90V/HX90

RU
27

Ур. выдел. контур. (только DSC-HX90V/ HX90)	Выделение границ диапазонов фокусировки с помощью определенного цвета в режиме ручной фокусировки.
Цвет выдел. контур. (только DSC-HX90V/ HX90)	Установка цвета, используемого для функции выделения контуров.
Инстр. настр. эксп.	Установка отображения справки при изменении настроек экспозиции на экране режима съемки.
Скорость увеличен.	Установка скорости зуммирования при использовании рычага зуммирования.
Настр. увеличения	Установка необходимости использования функций увеличения четкого изображения и цифрового увеличения при выполнении зуммирования.
FINDER/MONITOR (только DSC-HX90V/ HX90)	Выбор способа переключения между видоискателем и монитором.
Спуск без карты	Установка необходимости спуска затвора, если карта памяти не вставлена.
Автопортр./автосп.	Установка целесообразности использования съемки с таймером самозапуска с 3-секундной задержкой при наклоне экрана вверх примерно на 180 градусов.
Регистрация лиц	Сохранение или изменение человека, которому отдается приоритет во время фокусировки.
 Запись даты	Установка записи даты съемки на фотоснимке.
Настр. меню функ.	Настройка функций, отображаемых при нажатии кнопки Fn (Функция).
Парам. польз. клав.	Назначение нужной функции кнопке и кольцу управления*. * Только DSC-HX90V/HX90

Увеличение на кол. (только DSC-HX90V/ HX90)	Установка функции зуммирования на кольце управления. В случае выбора [Быстро] положение зуммирования перемещается в зависимости от степени поворота кольца управления. При выборе опции [Шаг], можно переместить положение зума на фиксированный шаг фокусного расстояния.
Кнопка MOVIE	Установка необходимости постоянной активации кнопки MOVIE.

RU

(Беспровод- ная)

Отправ. на смартфон.	Передача снимков для отображения на смартфоне.
Отправить на комп.	Резервное копирование снимков путем передачи их на компьютер, подсоединенный к сети.
Просмотр на ТВ	Вы можете просматривать снимки на телевизоре, подсоединенном к сети.
Одно касание(NFC)	Назначение приложения функции в одно касание (NFC). Вы можете вызывать приложение при съемке путем касания NFC-совместимого смартфона к камере.
Режим полета	Вы можете установить, чтобы данное устройство не осуществляло функции беспроводной связи и GPS*. * Только DSC-HX90V
Нажать WPS	Вы можете легко зарегистрировать точку доступа для камеры, нажав кнопку WPS.
Руч. настр. тчк дост.	Вы можете зарегистрировать точку доступа вручную.
Редакт. назв. устр.	Вы можете изменить название устройства в разделе Wi-Fi Direct и т.п.
Отобр. MAC-адрес	Отображение MAC-адреса камеры.
Сбр. SSID/Пароль	Переустановка SSID и пароля соединения смартфона.
Сброс. настр. сети	Сброс всех сетевых настроек.

RU
29

(Приложение)

Список приложен.	Отображение списка приложений. Вы можете выбрать приложение, которое нужно использовать.
Введение	Отображение инструкций по использованию приложения.

(Воспроизве- дение)

Удалить	Удаление изображения.
Режим просмотра	Установка способа группировки снимков для воспроизведения.
Индекс изображ.	Одновременное воспроизведение нескольких изображений.
Поворот отображ. (только DSC-HX90V/ HX90)	Установка направления воспроизведения записанного снимка.
Слайд-шоу	Отображение слайд-шоу.
Повернуть	Поворот изображения.
 Увеличить	Увеличение воспроизводимых снимков.
Воспр. фотосн. 4К	Вывод фотоснимков с разрешением 4К через соединение HDMI на телевизор, поддерживающий разрешение 4К.
Защита	Защита изображений.
Кор.интерв.движен.	Настройка интервала отображения отслеживания объектов в [Видеосъемка движ.], где отслеживание движения объекта будет отображаться во время воспроизведения видеозаписей.
Укажите печать	Добавление метки команды печати к фотоснимку.
Эффект красоты	Ретуширование лица человека на фотоснимке и сохранение ретушированного изображения в виде нового изображения.

 (Настройка)

Яркость монитора	Установка яркости монитора.
Яркость видеискат. (только DSC-HX90V/ HX90)	Установка яркости электронного видеискателя.
Цвет. темп. видеиск. (только DSC-HX90V/ HX90)	Настройка цветовой температуры видеискателя.
Параметры громк.	Регулировка громкости звука при воспроизведении видеозаписи.
Звуковые сигн.	Установка звука срабатывания фотоаппарата.
Параметры GPS (только DSC-HX90V)	Установка функции GPS.
Парам. Выгрузки	Установка функции выгрузки при использовании с камерой карты Eye-Fi.
Мозаичное меню	Установка необходимости отображения мозаичного меню при каждом нажатии кнопки MENU.
Спр. д-ка выб. реж.	Включение или выключение справки диска режимов (пояснения для каждого режима съемки).
Подтвержд.удал.	Установка предварительного выбора удаления или отмены на экране подтверждения удаления.
Качество отображ.	Установка качества дисплея.
Время нач. энергоз.	Выбор интервала времени до автоматического выключения камеры.
Функц. при закр. VF (только DSC-HX90V/ HX90)	Установка необходимости выключения питания при закрывании видеискателя.
Переключ. PAL/NTSC (только для 1080 50i-совместимых моделей)	Изменяя телевизионный формат устройства, возможно выполнять съемку в другом видеоформате.
Демонстр. режим	Включение или выключение воспроизведения демонстрации.

Настройки HDMI	Выполнение установок HDMI.
USB-соединение	Выбор способа выполнения соединения USB.
Настройка USB LUN	Повышение совместимости путем ограничения функций USB-соединения. Устанавливайте значение [Несколько] в обычных условиях, а [Одиночный] только когда соединение между камерой и компьютером или компонентом аудио/видео установить не удастся.
USB питание	Установка подачи питания с помощью соединения USB.
 Язык	Выбор языка.
Настр. даты/врем.	Установка даты, времени и летнего времени.
Часовой пояс	Установка места использования.
Форматировать	Форматирование карты памяти.
Номер файла	Выбор способа нумерации файлов фотоснимков и видеозаписей.
Выбор папк. записи	Выбор другой папки для хранения фотоснимков и видеозаписей (MP4).
Создать папку	Создание новой папки для хранения фотоснимков и видеозаписей (MP4).
Название папки	Выбор формата папок для фотоснимков.
Восстан. БД изобр.	Восстановление файла базы изображений и возобновление возможности записи и воспроизведения.
Показ. инф. о носит	Отображение оставшегося времени записи видео и количества доступных для записи фотоснимков на карте памяти.
Модель	Отображение версии ПО камеры.
Заводск. настройка	Возврат к значениям параметров по умолчанию.

Функции PlayMemories Home™

Программное обеспечение PlayMemories Home позволяет импортировать фотоснимки и видеозаписи в компьютер и использовать их. PlayMemories Home требуется для импортирования видеозаписей XAVC S и видеозаписей AVCHD в компьютер.



Импорт изображений
из камеры



Воспроизведение
импортированных
снимков



Совместное
использование
изображений в программе
PlayMemories Online™

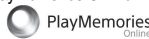

Для Windows также доступны следующие функции:



Просмотр
снимков по
календарю



Создание
видеодисков



Загрузка
снимков в
сетевые службы

Примечания

- Для установки PlayMemories Home необходимо Интернет-соединение.
- Для использования PlayMemories Online или других сетевых служб необходимо Интернет-соединение. PlayMemories Online или другие сетевые службы могут быть недоступны в некоторых странах или регионах.
- Используйте следующий URL-адрес для приложений Mac:
<http://www.sony.co.jp/imsoft/Mac/>
- Если программное обеспечение PMB (Picture Motion Browser), поставляемая с моделями, выпущенными до 2011 г., уже установлено на компьютере, оно будет заменено приложением PlayMemories Home во время установки. Используйте PlayMemories Home, замену программного обеспечения PMB.

RU

■ Системные требования

Системные требования к программному обеспечению приведены по следующему URL-адресу:
<http://www.sony.net/pcenv/>



■ Установка PlayMemories Home на компьютере

1 С помощью Интернет-браузера на компьютере перейдите к следующему URL-адресу, а затем установите PlayMemories Home.

<http://www.sony.net/pm/>

- Подробные сведения о приложении PlayMemories Home приведены на следующей странице поддержки PlayMemories Home (только на английском языке):
<http://www.sony.co.jp/pmh-se/>
- После завершения установки запустится приложение PlayMemories Home.

2 Подключите камеру к компьютеру с помощью кабеля micro USB (прилагается).

- В PlayMemories Home можно устанавливать новые функции. Подсоедините камеру к компьютеру даже если PlayMemories Home уже установлено на компьютере.
-

Примечания

- Не отсоединяйте кабель micro USB (прилагается) от камеры во время отображения экрана управления или экрана доступа. Это может стать причиной повреждения данных.
- Для отсоединения камеры от компьютера, щелкните  на панели задач, а затем щелкните [Извлечь DSC-HX90V], [Извлечь DSC-HX90] или [Извлечь DSC-WX500].

Добавление функций на камере

Вы можете добавлять нужные функции на камере, подсоединившись к веб-сайту для загрузки приложений  (PlayMemories Camera Apps™) через Интернет.

<http://www.sony.net/pmca/>

- После установки приложение можно вызвать с помощью функции [Одно касание(NFC)], приложив NFC-совместимый Android-смартфон к метке N на камере.

RU

Количество фотоснимков и время видеозаписи

Количество фотоснимков и время записи может быть разным в зависимости от условий съемки и карты памяти.

■ Фотоснимки

[ Размер изобр.]: L: 18М

Если [ Формат] установлено в [4:3]*

Качество \ Емкость	2 Гб
Стандартное	400 изображений
Высокое	280 изображений

* При установке [ Формат], отличного от [4:3], можно записать больше снимков, чем показано выше.

Видеозаписи

В таблице ниже показано приблизительное общее время видеозаписи на карту памяти, отформатированную с помощью данной камеры.

(h (часы), m (минуты))

Параметры зап. \ Емкость	2 Гб	64 Гб
60p 50M/50p 50M	—	2 h 35 m
30p 50M/25p 50M	—	2 h 35 m
24p 50M*	—	2 h 35 m
60i 24M(FX)/50i 24M(FX)	9 m	6 h
60i 17M(FH)/50i 17M(FH)	10 m	8 h 15 m
60p 28M(PS)/50p 28M(PS)	8 m	5 h 5 m
24p 24M(FX)/25p 24M(FX)	9 m	6 h
24p 17M(FH)/25p 17M(FH)	10 m	8 h 15 m
1920×1080 60p 28M/ 1920×1080 50p 28M	8 m	5 h 20 m
1920×1080 30p 16M/ 1920×1080 25p 16M	10 m	8 h 25 m
1280×720 30p 6M/ 1280×720 25p 6M	30 m	22 h

* только для 1080 60i-совместимых моделей

- Непрерывная съемка возможна в течение приблизительно 29 минут (ограничено техническими характеристиками изделия). Максимальное непрерывное время видеозаписи в формате MP4 (28M) составляет около 20 минут (ограничено размером файла 4 Гб).
- Доступное время для видеосъемки может изменяться, поскольку камера оснащена системой VBR (переменная скорость передачи битов), которая автоматически регулирует качество изображения в зависимости от сцены съемки. При записи быстро движущихся объектов изображение остается четким, однако доступное для записи время будет меньше, так как для записи требуется больше памяти. Доступное для записи время также изменяется в зависимости от условий съемки, объекта или настроек качества/размера изображения.

Примечания по использованию камеры

Встроенные функции камеры

- В данном руководстве приведено описание каждой функции GPS-совместимых/несовместимых устройств, 1080 60i-совместимых устройств и 1080 50i-совместимых устройств.
 - Чтобы определить, поддерживает ли камера функцию GPS, проверьте наименование модели камеры.
GPS-совместимая: DSC-HX90V
GPS-несовместимая: DSC-HX90, DSC-WX500
 - Чтобы проверить, является ли камера 1080 60i-совместимым устройством или 1080 50i-совместимым устройством, проверьте следующие метки на нижней стороне камеры.
1080 60i-совместимое устройство: 60i
1080 50i-совместимое устройство: 50i
- Эта камера совместима с видеозаписями в формате 1080 60p или 50p. В отличие от стандартных режимов записи, применявшихся до настоящего времени, в которых для записи использовался чересстрочный метод, в этой камере для записи используется прогрессивный метод. Это позволяет повысить разрешение и получить более четкое и более реалистичное изображение. Видеозаписи, выполненные в формате 1080 60p/1080 50p, могут воспроизводиться только на 1080 60p/1080 50p-совместимых устройствах.
- Во время нахождения на борту самолета установите функцию [Режим полета] в [Вкл].

О GPS-совместимых устройствах (только DSC-HX90V)

- Используйте GPS в соответствии с правилами стран и регионов, где будете его использовать.
- Если не записывается информация о местоположении, установите [GPS Вкл/Выкл] в [Выкл].

Об использовании и уходе

Обращайтесь с изделием осторожно, не разбирайте и не модифицируйте его, не подвергайте его ударным и другим нагрузкам: не стучите по нему, не роняйте его, а также не наступайте на него. Будьте особенно осторожны с объективом.

Примечания по записи/воспроизведению

- Перед началом записи выполните пробную запись, чтобы убедиться в надлежащей работе камеры.
- Данная камера не является ни пыленепроницаемой, ни брызгозащищенной, ни водонепроницаемой.
- Не наводите камеру на солнце или другой источник яркого света. Это может привести к неисправности камеры.

- Если произойдет конденсация влаги, удалите ее перед использованием камеры.
- Не трясите камеру и не подвергайте ее ударам. Это может привести к неисправности, и запись фотоснимков станет невозможной. Более того, может испортиться носитель записи или могут повредиться данные снимков.

Не используйте/не храните камеру в следующих местах

- В чрезмерно жарком, холодном или влажном месте
В таких местах, как, например, в автомобиле, припаркованном под прямыми солнечными лучами, корпус камеры может деформироваться, что может привести к неисправности.
- Хранение под прямым солнечным светом или возле обогревателя
Корпус камеры может обесцветиться или деформироваться, и это может привести к неисправности.
- В месте, подверженном качающейся вибрации
- Вблизи генераторов сильных радиоволн или источников излучения, а также в местах с сильными магнитными полями. В противном случае фотоаппарат может неправильно выполнять запись или воспроизведение фотоснимков.
- В местах с повышенным содержанием песка или пыли
Будьте осторожны, чтобы не допустить попадания песка или пыли в камеру. Это может привести к неисправности камеры, и в некоторых случаях эта неисправность не может быть устранена.

О переноске

- Не садитесь на стул или другое место, если фотоаппарат находится в заднем кармане Ваших брюк или юбки, так как это может привести к неполадкам или поломке фотоаппарата.

Объектив ZEISS

Фотоаппарат оснащен объективом ZEISS, который позволяет воспроизводить четкие изображения с отличной контрастностью. Объектив данного фотоаппарата изготовлен в Германии в соответствии с системой обеспечения качества, сертифицированной компанией ZEISS, согласно стандартам ZEISS.

Примечания относительно монитора, электронного видоискателя (только DSC-HX90V/HX90) и объектива

- Монитор и электронный видоискатель изготовлены с использованием особо высокоточной технологии, что позволяет при эксплуатации эффективно использовать свыше 99,99% пикселей. Однако на мониторе и электронном видоискателе могут появляться маленькие темные и/или светлые точки (белого, красного, синего или зеленого цвета). Такие точки являются результатом производственного процесса и ни в коей мере не влияют на запись.
- Не держите камеру за монитор или видоискатель.
- Соблюдайте осторожность, чтобы ваши пальцы или другие предметы не были защемлены во время работы объектива.
- Соблюдайте осторожность, чтобы ваши пальцы не препятствовали при нажатии видоискателя вниз.
- Не нажимайте видоискатель с чрезмерным усилием, когда окуляр вытянут.
- Попадание воды, пыли или песка на поверхность видоискателя может привести к неисправности.

Примечания относительно съемки с видоискателем (только DSC-HX90V/HX90)

Данная камера оснащена видоискателем органическим электролюминисцентным с высоким разрешением и высокой контрастностью. Данная камера разработана с удобным для просмотра видоискателем, что обеспечивается за счет надлежащего баланса различных элементов.

- Изображение может быть слегка искажено возле углов видоискателя. Это не является неисправностью. Если вы хотите проверить каждую деталь всей композиции, можно также использовать монитор.
- Если поворачивать камеру, когда вы смотрите в видоискатель, или двигать глазами, то изображение в видоискателе может быть искажено или цвет изображения может измениться. Это особенность объектива или устройства дисплея и не является неисправностью. При получении снимка рекомендуется смотреть в центральную часть видоискателя.

Примечания относительно вспышки

- Не переносите фотоаппарат, держа его за вспышку, и не прилагайте к ней чрезмерное усилие.
- Попадание воды, пыли или песка в открытую вспышку может привести к неисправности.
- Соблюдайте осторожность, чтобы ваши пальцы не препятствовали при нажатии вспышки вниз.

Аксессуары Sony

Используйте только оригинальные аксессуары марки Sony, в противном случае это может стать причиной неисправности. Аксессуары марки Sony могут не поставляться на рынки некоторых стран или регионов.

О температуре камеры

Камера и аккумулятор могут нагреваться в результате продолжительного использования, но это не является неисправностью.

О защите от перегрева

В зависимости от температуры камеры и аккумулятора, видеосъемка может быть невозможна или питание может выключаться автоматически для защиты камеры.

Перед выключением питания или перед тем, как станет невозможна видеосъемка, на экране появится сообщение. В этом случае оставьте питание выключенным и подождите, пока температура камеры и аккумулятора не снизится до приемлемого уровня. При включении питания не остывшей в достаточной степени камеры или аккумулятора, питание может отключиться снова или выполнение видеосъемки может стать невозможным.

О заряде аккумулятора

- При зарядке аккумулятора, который не использовался в течение длительного времени, зарядить его до надлежащей емкости может быть невозможно.
Это связано с характеристиками аккумулятора. Зарядите аккумулятор еще раз.
- Если не пользоваться аккумулятором больше года, это может привести к ухудшению его характеристик.

Предупреждение об авторских правах

На телевизионные программы, фильмы, видеоленты и другие материалы может распространяться авторское право. Неправомочная перезапись таких материалов может противоречить положениям закона об авторском праве.

Гарантия не предоставляется в случае повреждения информации или сбоя при записи

Sony не может предоставлять гарантии в случае сбоя при записи, потери или повреждения записанных изображений или аудиоданных вследствие неисправности камеры или носителя информации и т.п. Рекомендуется делать резервные копии важных данных.

Чистка поверхности камеры

Очистите поверхность камеры мягкой тканью, слегка смоченной водой, а затем протрите поверхность сухой тканью. Чтобы не повредить покрытие или корпус:

– Не подвергайте камеру воздействию химических веществ, таких как разбавитель, бензин, спирт, разовые салфетки, жидкость от насекомых, солнцезащитный крем или инсектицид.

Уход за монитором

- Крем для рук или увлажняющее средство, оставшееся на мониторе, может повредить его покрытие. При попадании чего-либо на монитор, немедленно вытрите его.
- Вытирание с нажимом с помощью салфетки или других материалов может привести к повреждению покрытия.
- Если на мониторе остались отпечатки пальцев или пыль, рекомендуется осторожно удалить их, а затем начисто вытереть монитор мягкой тканью.

Примечания по беспроводной локальной сети

Мы не несем ответственности за любое повреждение, причиненное несанкционированным доступом или несанкционированным использованием, содержимого, загруженного на камеру, в результате потери или кражи.

Примечания относительно безопасности при использовании изделий беспроводной локальной сети

- Позаботьтесь о том, чтобы всегда использовать безопасную беспроводную локальную сеть для предотвращения взлома, доступа злонамеренных третьих лиц или других нарушений системы защиты.
- Важно установить настройки безопасности при использовании беспроводной локальной сети.
- Если проблема безопасности возникла по причине невыполнения мер предосторожности или в связи с какими-либо неизбежными обстоятельствами при использовании беспроводной локальной сети, Sony не несет ответственности за потери или повреждения.

Технические характеристики

Камера

[Система]

Формирователь изображения:
7,82 мм (тип 1/2,3) Exmor R™
датчик CMOS

Число эффективных пикселей
камеры:

Приблиз. 18,2 мегапикселей

Общее количество пикселей
камеры:

Приблиз. 21,1 мегапикселей

Объектив: Зум-объектив ZEISS
Vario-Sonnar T* 30x

f = 4,1 мм – 123 мм (24 мм –
720 мм (эквивалент
фотопленки 35 мм))

F3,5 (W) – F6,4 (T)

При видеосъемке в формате
(16:9): 26,5 мм – 795 мм^{*1}

При видеосъемке в формате
(4:3): 32,5 мм – 975 мм^{*1}

^{*1} Если  SteadyShot]
установлена в положение
[Стандартный]

SteadyShot: Оптическая

Формат файлов (Фотоснимки):
В соответствии с JPEG (DCF,
Exif, MPF Baseline),
совместимые с DPOF

Формат файлов (Видео):
Формат XAVC S (в
соответствии с форматом
XAVC S):
Видео: MPEG-4 AVC/H.264
Аудио: LPCM 2 канала (48 кГц
16 бит)

Формат AVCHD (Поддержка
формата AVCHD версии 2.0):
Видео: MPEG-4 AVC/H.264

Аудио: Dolby Digital
2-канальный, оснащён Dolby
Digital Stereo Creator

• Изготовлено по лицензии
компании Dolby Laboratories.
Видеозапись (формат MP4):
Видео: MPEG-4 AVC/H.264
Аудио: MPEG-4 AAC-LC
2 канала

Носитель записи: Memory Stick
PRO Duo, Memory Stick Micro,
карты SD, карты памяти
microSD

Вспышка: Диапазон действия
вспышки (чувствительность
ISO (рекомендуемая величина
экспозиции) установлен в
положение Авто):

Приблиз. от 0,3 м до 5,4 м (W)/

Приблиз. от 2,5 м до 3,0 м (T)

[Входные/выходные разъемы]

Разъем HDMI: Микрогнездо
HDMI

Разъем Multi/Micro USB*:
USB-соединение

USB-соединение: Hi-Speed USB
(USB 2.0)

* Поддерживает Micro USB-
совместимое устройство.

[Видоискатель] (только DSC-HX90V/HX90)

Тип: Электронный видоискатель
(Органический
электролюминесцентный)
Общее количество точек:
638 400 точек
Отображение кадра: 100%
Увеличение: Приблиз. 0,50 ×
(эквивалент 35 -мм формата) с
50 -мм объективом на
бесконечность, -1 м^{-1}
Точка фокусировки: Приблиз.
20 мм от окуляра, 19,2 мм от
рамки окуляра на -1 м^{-1}
* Регулировка диоптра:
От $-4,0 \text{ м}^{-1}$ до $+3,0 \text{ м}^{-1}$

[Монитор]

ЖК-монитор:
7,5 см (тип 3,0) схема
управления TFT
Общее количество точек:
921 600 точек

[Питание, общая информация]

Питание: Перезаряжаемый
аккумулятор NP-BX1, 3,6 В
Адаптер переменного тока
AC-UB10C/UB10D, 5 В
Потребляемое питание:
DSC-HX90V/HX90:
Приблиз. 1,4 Вт (во время
съемки с помощью монитора)
Приблиз. 1,5 Вт (во время
съемки с помощью
видоискателя)
DSC-WX500:
Приблиз. 1,4 Вт (во время
съемки)
Температура эксплуатации:
От 0 °C до 40 °C

Температура хранения:
От -20 °C до $+60 \text{ °C}$
Размеры (в соответствии с CIPA)
(Приблиз.):
DSC-HX90V/HX90:
102,0 мм × 58,1 мм × 35,5 мм
(Ш/В/Г)
DSC-WX500:
101,6 мм × 58,1 мм × 35,5 мм
(Ш/В/Г)

Все (в соответствии с CIPA)
(Приблиз.):
DSC-HX90V/HX90:
245 г (включая аккумулятор
NP-BX1, Memory Stick PRO
Duo)
DSC-WX500:
236 г (включая аккумулятор
NP-BX1, Memory Stick PRO
Duo)

Микрофон: Стерео
Громкоговоритель:
Монофонический
Exif Print: Совместима
PRINT Image Matching III:
Совместима

[Беспроводная локальная сеть]

Поддерживаемый стандарт: IEEE
802.11 b/g/n
Частота: 2,4 ГГц
Поддерживаемые протоколы
безопасности: WEP / WPA-
PSK / WPA2-PSK
Способ конфигурации: WPS
(Wi-Fi Protected Setup) / ручной
Способ доступа:
Инфраструктурный режим
NFC: В соответствии с NFC Forum
Type 3 Tag

DSC-HX90V Model No. WW247506
DSC-HX90 Model No. WW408340
DSC-WX500 Model No. WW220188

RU

RU
43

Адаптер переменного тока AC-UB10C/UB10D

Требования к питанию: От 100 В –
240 В переменного тока, 50 Гц/
60 Гц, 70 мА

Выходное напряжение: 5 В
постоянного тока, 0,5 А

Перезаряжаемый аккумулятор NP-BX1

Тип аккумулятора: Литий-ионный
аккумулятор

Максимальное напряжение: 4,2 В
постоянного тока

Номинальное напряжение: 3,6 В
постоянного тока



Максимальное напряжение
зарядки: 4,2 В постоянного
тока

Максимальный ток зарядки:
1,89 А

Емкость: Типичная 4,5 Втч
(1 240 мАч)

Конструкция и технические
характеристики могут быть
изменены без уведомления.

Товарные знаки

- Memory Stick и  являются товарными знаками или зарегистрированными товарными знаками Sony Corporation.
- XAVC S и  являются зарегистрированными товарными знаками Sony Corporation.
- “AVCHD Progressive” и логотип “AVCHD Progressive” являются товарными знаками Panasonic Corporation и Sony Corporation.
- Dolby и символ в виде сдвоенной буквы D являются товарными знаками Dolby Laboratories.
- Термины HDMI и HDMI High-Definition Multimedia Interface и логотип HDMI являются товарными знаками или зарегистрированными товарными знаками HDMI Licensing LLC в США и других странах.
- Windows является зарегистрированным товарным знаком Microsoft Corporation в Соединенных Штатах Америки и/или других странах.
- Mac является зарегистрированным товарным знаком Apple Inc. в Соединенных Штатах Америки и других странах.
- iOS является зарегистрированным товарным знаком или товарным знаком Cisco Systems, Inc.
- iPhone и iPad являются зарегистрированными товарными знаками Apple Inc. в Соединенных Штатах Америки и других странах.

- Логотип SDXC является товарным знаком SD-3C, LLC.
- Android и Google Play являются товарными знаками Google Inc.
- Wi-Fi, логотип Wi-Fi, Wi-Fi PROTECTED SET-UP являются зарегистрированными товарными знаками компании Wi-Fi Alliance.
- Метка N является товарным знаком или зарегистрированным товарным знаком NFC Forum, Inc. в Соединенных Штатах Америки и в других странах.
- DLNA и DLNA CERTIFIED являются товарными знаками Digital Living Network Alliance.
- Facebook и логотип “f” являются товарными знаками или зарегистрированными товарными знаками компании Facebook, Inc.
- YouTube и логотип YouTube являются товарными знаками или зарегистрированными товарными знаками компании Google Inc.
- Eye-Fi является товарным знаком Eye-Fi, Inc.
- Кроме того, названия систем и изделий, используемые в данном руководстве, являются, обычно, товарными знаками или зарегистрированными товарными знаками их соответствующих разработчиков или производителей. Однако знаки TM или ® используются не во всех случаях в данном руководстве.



RU

Производитель: Сони Корпорейшн,
1-7-1 Конан, Минато-ку, Токио
108-0075, Япония
Страна-производитель: Китай

Импортер на территории стран
Таможенного союза ЗАО «Сони
Электроникс», Россия, 123103,
Москва, Карамышевский проезд, 6

Организация, уполномоченная
принимать претензии от
потребителей на территории
Казахстана
ЗАО «Сони Электроникс»
Представительство в Казахстане,
050010, Республика Казахстан, г.
Алматы, пр. Достык, дом 117/7

Дополнительная информация
по данному изделию и ответы
на часто задаваемые вопросы
могут быть найдены на нашем
веб-сайте поддержки
покупателей.

<http://www.sony.net/>

Додаткові відомості про фотоапарат («Довідковий посібник»)



«Довідковий посібник» – це інтерактивний онлайн-посібник. «Довідковий посібник» можна прочитати на комп'ютері чи смартфоні.

У ньому можна отримати детальні вказівки до багатьох функцій фотоапарата.

URL-адреса:

http://rd1.sony.net/help/dsc/1515/h_zz/



Перегляд довідника

У цьому фотоапараті передбачено вбудований довідник функцій фотоапарата.

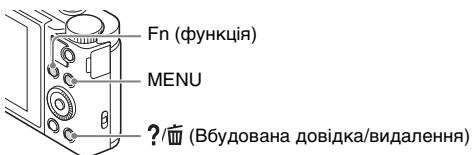



Вбудована довідка

Фотоапарат відображає пояснення елементів MENU/Fn (виклик функцій) та значень налаштувань.



- 1 Натисніть кнопку MENU або Fn (виклик функцій).
- 2 Виберіть потрібний пункт і натисніть кнопку ?/🗑️ (Вбудована довідка/видалити).

Підказки щодо зйомки

Фотоапарат відображає підказки щодо вибраного режиму зйомки.

- ① Натисніть у режимі зйомки кнопку  (Вбудована довідка/ видалити).
- ② Виберіть потрібну підказку щодо зйомки і натисніть  на диску керування.

На екрані відобразиться вибрана підказка.

- Прокручувати екран можна за допомогою кнопок , а змінювати підказки – за допомогою кнопок .

ПОПЕРЕДЖЕННЯ

UA

Щоб знизити ризик займання або ураження електричним струмом, не піддавайте виріб впливу дощової води або вологи.

ВАЖЛИВІ ВКАЗІВКИ З ТЕХНІКИ БЕЗПЕКИ -ЗБЕРЕЖІТЬ ЦЮ ІНСТРУКЦІЮ НЕБЕЗПЕКА ЩОБ ЗМЕНШИТИ РИЗИК ВИНИКНЕННЯ ПОЖЕЖІ АБО УРАЖЕННЯ ЕЛЕКТРИЧНИМ СТРУМОМ, СЛІД РЕТЕЛЬНО ВИКОНУВАТИ ЦІ ВКАЗІВКИ

УВАГА!

Акумуляторна батарея

Якщо неправильно поводитися з акумуляторною батареєю, вона може вибухнути, спричинити пожежу або навіть викликати хімічні опіки. Дотримуйтеся наведених нижче застережень.

- Не розбирайте акумуляторну батарею.
- Не роздавлюйте, не бийте та не прикладайте силу до акумуляторної батареї. Не бийте її молотком, не кидайте та не наступайте на неї.
- Не замикайте контакти акумуляторної батареї та запобігайте потраплянню між ними металевих предметів.
- Не піддавайте акумуляторну батарею дії температури понад 60 °C, наприклад під впливом прямих сонячних променів у припаркованому автомобілі.
- Не підпалюйте акумуляторну батарею та не кидайте її у вогонь.

- Не торкайтеся пошкодженої літій -іонної батареї або такої, з якої витікає рідина.
- Заряджайте акумуляторну батарею, лише використовуючи оригінальний зарядний пристрій Sony або пристрій, який може заряджати акумуляторні батареї.
- Тримайте акумуляторну батарею поза досяжністю маленьких дітей.
- Тримайте акумуляторну батарею сухою.
- Замінійте акумуляторну батарею лише на таку саму або еквівалентну, яку рекомендує компанія Sony.
- Швидко утилізуйте використані акумуляторні батареї, як описано в інструкціях.

Адаптер змінного струму

Для застосування адаптера змінного струму використовуйте розетку, яка знаходиться поблизу. Якщо під час використання пристрою виникне збій у його роботі, слід негайно від'єднати адаптер змінного струму від розетки.

Дата виготовлення виробу.

Дата виготовлення зазначена на упаковці на етикетці зі штрих-кодом у наступному форматі: ММ-YYYY, де ММ – місяць, YYY – рік виготовлення.

Рік та місяць виробництва літєво-іонного батарейного блоку проштамповані на боковій поверхні або на поверхні з етикеткою.

XXXXXXXXXXXX

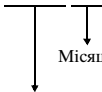

Рік виготовлення

Місяць виготовлення (з 01 до 12)

Для споживачів з Європи

Примітка для покупців у країнах, де діють директиви ЄС

Виробник: Sony Corporation, 1-7-1 Konan Minato-ku Tokyo, 108-0075 Japan (Японія)

Для запитів щодо відповідності виробу згідно законодавчих актів ЄС: Sony Deutschland GmbH, Hedelfinger Strasse 61, 70327 Stuttgart, Germany (Німеччина)



Ця корпорація Sony Corporation підтверджує, що це обладнання відповідає обов'язковим вимогам та іншим відповідним положенням Директиви 1999/5/ЄС. Для отримання детальної інформації відвідайте веб-сайт:

<http://www.compliance.sony.de/>

Примітка

Якщо під впливом статичної електрики або електромагнітного поля процес передачі даних буде перерваний, перезавантажте пристрій або від'єднайте та повторно приєднайте кабель, що використовується для передачі даних (USB, тощо).

Результати тестувань цього виробу демонструють його відповідність вимогам щодо обмежень, зазначених у директиві ЕМС, які стосуються використання з'єднувальних кабелів, коротших за 3 метри.

На відповідних частотах електромагнітні поля можуть впливати на якість зображення і звука, відтворюваних виробом.

Переробка використаних елементів живлення, старого електричного та електронного обладнання (застосовується в Європейському союзі та інших європейських країнах із системами роздільного збирання сміття)



Інформація для споживачів в Україні

Уповноважений представник в Україні з питань відповідності вимогам технічних регламентів: ТОВ «Соні Україна», вул. Спаська 30, м.Київ, 04070, Україна.

Обладнання відповідає вимогам:

- Технічного регламенту обмеження використання деяких небезпечних речовин в електричному та електронному обладнанні (постанова КМУ від 03.12.2008 № 1057).
- Технічного регламенту безпеки низьковольтного електричного обладнання (постанова КМУ від 29.10.2009 № 1149)
- Технічного регламенту з електромагнітної сумісності обладнання (постанова КМУ від 29.07.2009 № 785)

Виробник Соні Корпорейшн цим оголошує, що пристрої DSC-HX90/DSC-WX500/Цифровий фотоапарат відповідає вимогам та іншим застосовним положенням Технічного регламенту радіоблабнання і телекомунікаційного кінцевого (термінального) обладнання. Отримати декларацію відповідності можна за адресою ТОВ «Соні Україна», вул. Спаська 30, м.Київ, 04070, Україна, e-mail info@sony.ua.



Перевірка приладдя, що додається

Число в дужках вказує на кількість штук.

- Фотоапарат (1)
- Акумуляторна батарея NP-BX1 (1)
- Кабель Місто USB (1)
- Адаптер змінного струму AC-UB10C/UB10D (1)
- Шнур живлення (не додається для моделей, призначених для США і Канади) (1)
- Ремінець на зап'ясток (1)
- Посібник з експлуатації (цей посібник) (1)
- Wi-Fi Connection/One-touch (NFC) Guide (1)

У цьому посібнику наведено пояснення функцій, робота яких вимагає з'єднання Wi-Fi.

Детальні відомості про функції Wi-Fi/Один дотик (NFC) дивіться в «Wi-Fi Connection/One-touch (NFC) Guide» (додається) або «Довідковий посібник» (стор. 2).

Про налаштування мови

За необхідності змініть мову екранного меню, перш ніж користуватися фотоапаратом (стор. 21).

Про зображення

Якщо не зазначено інше, у цьому посібнику використовуються зображення DSC-HX90V.

Елементи фотоапарата

DSC-HX90V/HX90

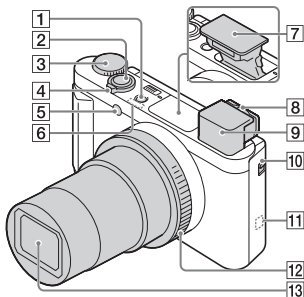

1 Кнопка ON/OFF (живлення)

2 Кнопка затвора

3 Диск перемикачів режимів
iA (Інтелектуальне авто)/
iA+ (Супер авторежим)/
P (Програмне авто)/
A (Пріорит. діафрагми)/
S (Пріорит. витримки)/
M (Ручна експозиція)/
MR (Відклик. пам'яті)/
■ (Фільм)/
i (іПанорамна зйомка)/
SCN (Вибір сцени)

4 Для зйомки: Важіль W/T
(масштабування)
Для перегляду: Важіль
■ (режиму мініатюр)/
збільшення під час
перегляду

5 Індикатор автоспуску/
підсвітка для автофокуса

6 Приймач GPS-сигналів
(вбудований, лише для DSC-
HX90V)

7 Спалах

- Не закривайте спалах пальцем.
- Якщо використовується спалах, зсуньте перемикач **⚡** (висувний спалах). Якщо спалах не потрібний, натисніть на нього, щоб закрити вручну.

8 Важіль настройки діоптрій

9 Видошукач

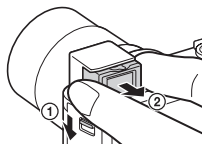

- Якщо використовується видошукач, зсуньте вниз перемикач висування видошукача (1), а потім витягуйте з видошукача окуляр, доки не почуєте клацання (2).
- Якщо дивитись у видошукач, вмикається режим видошукача, а якщо відвести обличчя від видошукача, буде встановлено режим перегляду через монітор.

10 Перемикач висування видошукача

11 **N** (позначка N)

- Торкніться цієї позначки у разі під'єднання фотоапарата до смартфона з підтримкою функції NFC.

- NFC (Near Field Communication, «зв'язок на невеликих відстанях») – це міжнародний стандарт технології бездротового зв'язку малого радіусу дії.

12 Кільце керування

13 Об'єктив

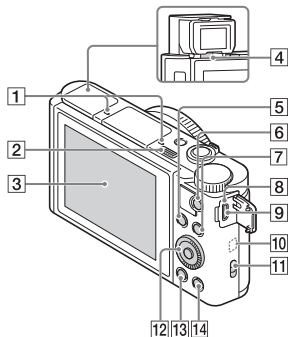

1 Мікрофон

2 Перемикач  (підняття спалаху)

3 Монітор

- Можна встановити зручний для перегляду кут монітора і зняти зображення з нижньої точки або власний портрет, дивлячись при цьому у монітор.

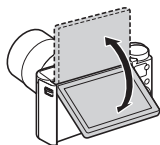

4 Сенсор ока

5 Для зйомки: Кнопка Fn (функція)

Для перегляду: Кнопка  (Надісл. на смартфон.)

6 Кнопка MOVIE (відео)

7 Кнопка MENU

8 Індикатор заряджання

9 Роз'єм Multi/Micro USB

- Підтримуються пристрої, сумісні з роз'ємом Micro USB.

10 Антена Wi-Fi (вбудована)

11 Гачок для ремінця

12 Диск керування

13 Кнопка  (відтворення)

14 Кнопка  (Вбудована довідка/видалення)

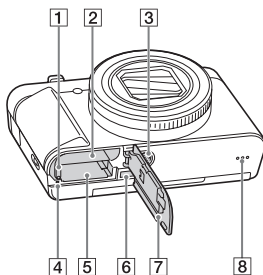

1 Важіль фіксатора батареї

2 Відсік для встановлення батареї

3 Гніздо для штатива

- Використовуйте штатив із довжиною гвинта менше 5,5 мм. На штативі з довшим гвинтом неможливо надійно зафіксувати фотоапарат, що може призвести до його ушкодження.

- 4** Індикатор доступу
- 5** Гніздо для карти пам'яті
- 6** Мікророз'єм HDMI
- 7** Кришка відсіку для батареї/
карти пам'яті
- 8** Гучномовець

DSC-WX500

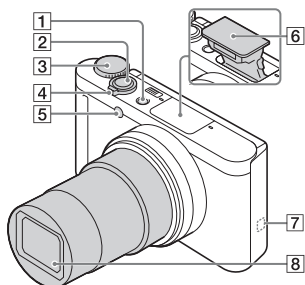

- 1** Кнопка ON/OFF (живлення)
- 2** Кнопка затвора
- 3** Диск перемикання режимів
iA (Інтелектуальне авто)/
iA+ (Супер авторежим)/
P (Програмне авто)/
A (Пріорит. діафрагми)/
S (Пріорит. витримки)/
M (Ручна експозиція)/
MR (Відкликан. пам'яті)/
Fi (Фільм)/
iW (iПанорамна зйомка)/
SCN (Вибір сцени)
- 4** Для зйомки: Важіль W/T
(масштабування)
 Для перегляду: Важіль
 (режиму мініатюр)/
 збільшення під час
 перегляду
- 5** Індикатор автоспуску/
підсвітка для автофокуса

6 Спалах

- Не закривайте спалах пальцем.
- Якщо використовується спалах, зсуньте перемикач ⚡ (висувний спалах). Якщо спалах не потрібний, натисніть на нього, щоб закрити вручну.

7 N (позначка N)

- Торкніться цієї позначки у разі під'єднання фотоапарата до смартфона з підтримкою функції NFC.
- NFC (Near Field Communication, «зв'язок на невеликих відстанях») – це міжнародний стандарт технології бездротового зв'язку малого радіусу дії.

8 Об'єктив

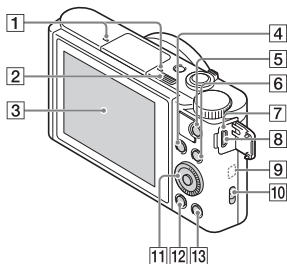

1 Мікрофон

2 Перемикач ⚡ (підняття спалаху)

3 Монитор

- Можна встановити зручний для перегляду кут монітора і зняти зображення з нижньої точки або власний портрет, дивлячись при цьому у монітор.

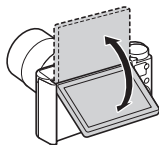

4 Для зйомки: Кнопка Fn (функція)

Для перегляду: Кнопка  (Надісл. на смартфоні.)

5 Кнопка MOVIE (відео)

6 Кнопка MENU

7 Індикатор заряджання

8 Роз'єм Multi/Micro USB

- Підтримуються пристрої, сумісні з роз'ємом Micro USB.

9 Антена Wi-Fi (вбудована)

10 Гачок для ремінця

11 Диск керування

12 Кнопка (відтворення)

13 Кнопка (Вбудована довідка/видалення)

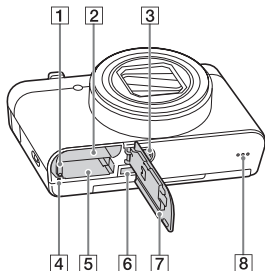

- 1** Важіль фіксатора батареї
- 2** Відсік для встановлення батареї
- 3** Гніздо для штатива
 - Використовуйте штатив із довжиною гвинта менше 5,5 мм. На штативі з довшим гвинтом неможливо надійно зафіксувати фотоапарат, що може призвести до його ушкодження.
- 4** Індикатор доступу
- 5** Гніздо для карти пам'яті
- 6** Мікророз'єм HDMI
- 7** Кришка відсіку для батареї/ карти пам'яті
- 8** Гучномовець

Встановлення батареї

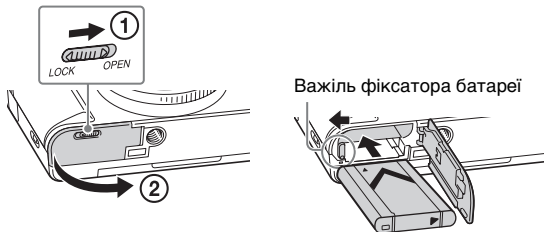

UA

1 Відкрийте кришку.

2 Вставте батарею.

- Натискаючи на важіль фіксатора батареї, вставте батарею, як показано на малюнку. Встановивши батарею, упевніться, що важіль фіксатора батареї зафіксовано.
- Якщо закрити неправильно встановлену батарею кришкою, можна пошкодити фотоапарат.

Заряджання акумуляторного блока

Для споживачів у США і Канаді

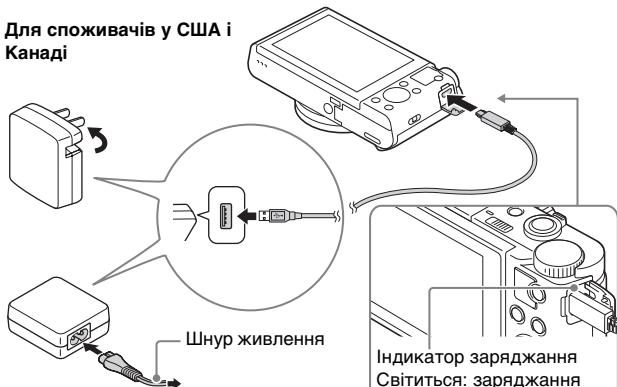

Для споживачів у інших країнах/
регіонах, ніж США і Канада

Індикатор заряджання
Світиться: заряджання
Не світиться: заряджання
закінчено
Блимає:
Збій заряджання або
заряджання тимчасово
припинено через
неналежну температуру
фотоапарата

- 1 З'єднайте фотоапарат та адаптер змінного струму (додається), використовуючи кабель Micro USB (додається).

2 Підключіть адаптер змінного струму до електричної розетки.

Індикатор заряджання засвічується оранжевим, і заряджання починається.

- Вимикайте фотоапарат, заряджаючи батарею.
- Батарею можна заряджати, навіть якщо вона частково заряджена.
- Якщо індикатор заряджання блимає, коли заряджання ще не завершено, вийміть і встановіть батарею знову.

UA

Примітки

- Якщо індикатор заряджання на фотоапараті блимає, коли адаптер змінного струму під'єднано до розетки, це повідомляє про те, що заряджання тимчасово зупинено, оскільки значення температури є більшим за рекомендоване. Коли температура повернеться до відповідних значень, заряджання відновиться. Радимо заряджати батарею за навколишньої температури від 10 °C до 30 °C.
- Батарея може не заряджатися ефективно, якщо її контакти забруднені. У цьому випадку злегка протріть контакти батареї від пилу м'якою ганчіркою або ватним тампоном.
- Підключіть адаптер змінного струму (додається) до найближчої електричної розетки. Якщо під час використання адаптера змінного струму виникне збій у роботі, слід негайно вийняти штекер із розетки, щоб від'єднати пристрій від мережі живлення.
- По закінченні заряджання від'єднайте адаптер змінного струму від електричної розетки.
- Слід використовувати лише оригінальні батареї, кабель Micro USB (додається) та адаптер змінного струму Sony (додається).
- У певних країнах чи регіонах адаптер змінного струму AC-UD11 (продається окремо) може бути недоступним.

Тривалість заряджання (повна зарядка)

Тривалість заряджання з використанням адаптера змінного струму (додається) становить приблизно 230 хв.

Примітки

- Вищезгаданий час позначає тривалість заряджання повністю розрядженої батареї за температури 25 °C. Залежно від умов використання та обставин заряджання може тривати довше.

■ Зарядження шляхом приєднання до комп'ютера

Акумуляторний блок можна заряджати, під'єднавши фотоапарат до комп'ютера за допомогою кабелю Micro USB. Під'єднайте фотоапарат до комп'ютера, коли фотоапарат вимкнено.

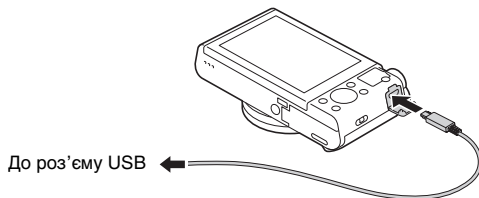

- Якщо під'єднати фотоапарат до комп'ютера, коли увімкнено живлення, батарея заряджатися не буде, проте фотоапарат живитиметься від комп'ютера, тому можна імпортувати зображення на комп'ютер, не турбуючись про низький заряд батареї.

Примітки

- Якщо фотоапарат приєднано до портативного комп'ютера, який не підключено до джерела живлення, акумулятор портативного комп'ютера розряджається. Не заряджайте фотоапарат довше, ніж потрібно.
- Якщо між фотоапаратом і комп'ютером встановлено з'єднання USB, не вмикайте, не вимикайте та не перезавантажуйте комп'ютер, не виводьте комп'ютер зі сплячого режиму. Це може призвести до несправності фотоапарата. Перед тим як вмикати, вимикати або перезавантажувати комп'ютер, а також вмикати його з режиму сну, від'єднайте фотоапарат від комп'ютера.
- Зарядження через несерійний або модифікований комп'ютер не гарантується.

■ Тривалість роботи батареї та кількість зображень, які можна записати і відтворити

DSC-HX90V/HX90:

		Тривалість роботи батареї	Кількість зображень
Зйомка (фотографій)	Монітор	—	Прибл. 390 зображень
	Видошукач	—	Прибл. 360 зображень
Звичайна відеозйомка	Монітор	Прибл. 70 хв.	—
	Видошукач	Прибл. 75 хв.	—
Неперервна відеозйомка	Монітор	Прибл. 105 хв.	—
	Видошукач	Прибл. 115 хв.	—
Перегляд (фотографій)		Прибл. 290 хв.	Прибл. 5800 зображень

DSC-WX500:

		Тривалість роботи батареї	Кількість зображень
Зйомка (фотографій)		—	Прибл. 400 зображень
Звичайна відеозйомка		Прибл. 75 хв.	—
Неперервна відеозйомка		Прибл. 110 хв.	—
Перегляд (фотографій)		Прибл. 330 хв.	Прибл. 6600 зображень

Примітки

- Вищезгадана кількість зображень дійсна, лише якщо батарею заряджено повністю. Залежно від умов використання кількість зображень може бути меншою.
- Згадана кількість зображень, які можна записати, стосується зйомки за поданих нижче умов:
 - Використання карти Sony Memory Stick PRO Duo™ (Mark2) (продається окремо)
 - батарея використовується за температури середовища 25 °C;
 - для пункту [GPS Увімк/ Вимк] встановлено значення [Вимк] (лише для DSC-HX90V);
 - для параметра [Якість відображен.] встановлено значення [Стандартний].

- Кількість зображень у рядку «Зйомка (фотографій)» визначається на основі стандарту CIPA і відповідає зйомці за таких умов: (CIPA: Camera & Imaging Products Association)
 - Для параметра DISP встановлено значення [Відобр. всю інф.].
 - зйомка кожні 30 секунд;
 - функція зміни плану почергово перемикається між кінцевими значеннями W і T;
 - спалах спрацьовує через раз;
 - живлення вмикається і вимикається кожний десятий раз.
- Тривалість відеозйомки у хвилинах базується на стандарті CIPA і стосується зйомки за поданих нижче умов:
 - [📷] Налашт. запису]: 60i 17M(FH)/50i 17M(FH)
 - Звичайна відеозйомка: Тривалість роботи від батареї залежить від частоти запуску/припинення зйомки, масштабування, увімкнення/вимкнення тощо.
 - Неперервна відеозйомка: тривалість роботи батареї у режимі неперервної зйомки до досягнення ліміту (29 хвилин), який потім було продовжено натисненням кнопки MOVIE. Інші функції, зокрема масштабування, не використовуються.

■ Живлення

Можна використовувати адаптер змінного струму AC-UD10 (продається окремо) або AC-UD11 (продається окремо) для живлення під час зйомки або відтворення зображень, щоб не витратити заряд батареї.

Примітки

- Якщо до фотоапарату підключено адаптер змінного струму, що додається, можна знімати або відтворювати зображення, отримуючи живлення з батареї. Після закінчення заряду батареї фотоапарат вимикається.

Вставляння карти пам'яті (продається окремо)

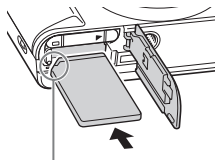
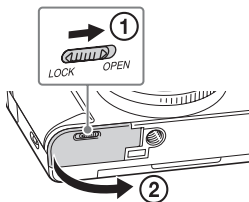

Слідкуйте, щоб надрізаний кут знаходився у правильному положенні.

UA

1 Відкрийте кришку.

2 Вставте карту пам'яті.

- Вставляйте карту пам'яті надрізаним кутом, як показано на малюнку, поки не почується клацання.

3 Закрийте кришку.

■ Типи карт пам'яті, які можна використовувати

Карта пам'яті	Для фотознімків	Для відеофайлів		
		MP4	AVCHD	XAVC S
Memory Stick PRO Duo	✓	✓	✓ (лише Mark2)	—
Memory Stick PRO-HG Duo™	✓	✓	✓	—
Memory Stick Micro™ (M2)	✓	✓	✓ (лише Mark2)	—
Карта пам'яті SD	✓	✓*1	✓*1	—
Карта пам'яті SDHC				
Карта пам'яті SDXC	✓	✓*1	✓*1	✓*2
Карта пам'яті microSD	✓	✓*1	✓*1	—
Карта пам'яті microSDHC				
Карта пам'яті microSDXC	✓	✓*1	✓*1	✓*2

*1 SD із класом швидкості «Class 4»: **CLASS 4** чи швидша, або UHS із класом швидкості «Class 1»: **U1** чи швидша

*2 Карти пам'яті, що відповідають таким умовам:

– Ємність 64 Гб або більше

– SD із класом швидкості «Class 10»: **CLASS 10**, або UHS із класом швидкості «Class 1»: **U1** чи швидша

- Докладніше про кількість фотографій, які можна зробити, та доступну тривалість відеозйомки дивіться на сторінках з 36 по 37. Скористайтесь таблицями, щоб вибрати карту пам'яті потрібної ємності.

Примітки

- Правильність роботи гарантується не для всіх карт пам'яті. У разі використання карт пам'яті від інших виробників, ніж Sony, зверніться до цих виробників.
- У разі використання із цим фотоапаратом карт пам'яті Memory Stick Micro або microSD переконайтеся, що використовуєте відповідний адаптер.

■ Виймання карти пам'яті/батареї

Карта пам'яті: Щоб вийняти карту пам'яті, натисніть на неї один раз.
Акумуляторний блок: Посуньте важіль фіксатора батареї. Будьте обережними, щоб не впустити батарею.

Примітки

- Ніколи не виймайте карту пам'яті/батарею, якщо індикатор доступу (стор. 10, 12) світиться. Це може призвести до пошкодження даних на карті пам'яті.

Налаштування мови та годинника

UA

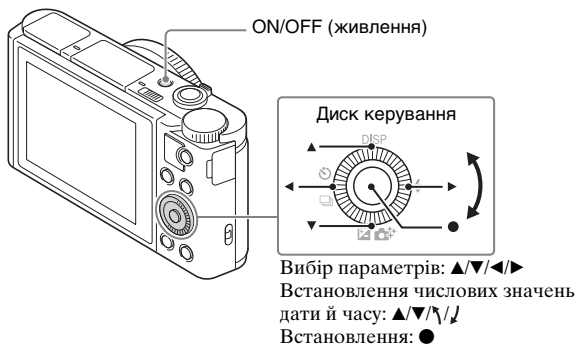

- 1 Натисніть кнопку ON/OFF (живлення).
Екран налаштування мови відображається після першого вмикання фотоапарата.
 - Для увімкнення живлення та початку роботи може знадобитися деякий час.
- 2 Виберіть потрібну мову і натисніть ● на диску керування.
Відображається екран налаштування дати й часу.
- 3 Перевірте, чи вибрано на екрані пункт [Ввід], і натисніть ●.

UA
21

- 4 Виберіть потрібне географічне розташування, дотримуючись вказівок на екрані, тоді натисніть ●.
- 5 Налаштуйте параметри [Літній час], [Дата/Час] та [Формат дати], після чого натисніть ●.
 - Під час налаштування параметра [Дата/Час] північ позначається як 12:00 AM, а полудень – як 12:00 PM.
- 6 Перевірте, чи вибрано пункт [Ввід], і натисніть ●.

Фото- та відеозйомка

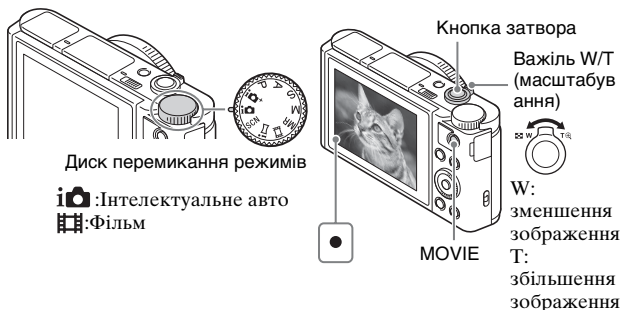

Знімання фотографій

- 1 Натисніть кнопку затвора наполовину, щоб виконати фокусування.
Коли зображення сфокусовано, лунає звуковий сигнал і засвічується індикатор ●.
- 2 Повністю натисніть кнопку спуску, щоб зробити знімок.

1 Щоб розпочати запис, натисніть кнопку MOVIE (відеозйомка).

- За допомогою важеля W/T (масштабування) можна наблизити або віддалити зображення.

2 Щоб зупинити записування, натисніть кнопку MOVIE ще раз.

Примітки

UA

- У разі використання функції масштабування під час відеозйомки звук, який видає при цьому фотоапарат, буде записано. Звук роботи фотоапарата особливо часто записується, коли для параметра [Швидк. масштабув.] встановлено значення [Швидка], а для параметра [Ф-я масш. на кільці] — значення [Швидко]. У момент завершення запису може також бути записано звук роботи кнопки MOVIE.
- Діапазон панорамної зйомки може зменшуватися, залежно від об'єкту та способу зйомки. Тому навіть якщо для панорамної зйомки вибрано параметр [360°], записане зображення може бути менше, ніж на 360 градусів.
- Безперервна відеозйомка можлива лише приблизно протягом 29 хвилин поспіль за стандартних налаштувань фотоапарата і температури повітря приблизно 25 °С. Завершивши відеозйомку, можна розпочати новий запис повторним натисненням кнопки MOVIE. Залежно від температури середовища запис може бути зупинено для захисту фотоапарата.

Перегляд зображень

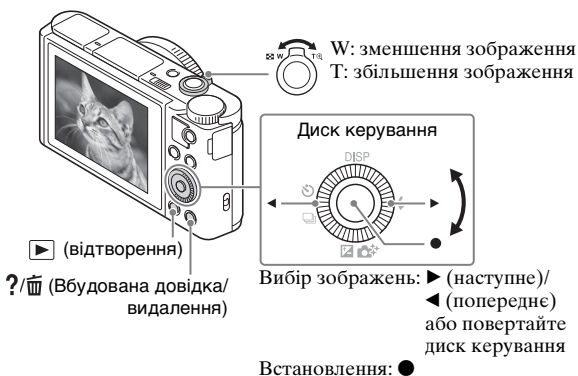

1 Натисніть кнопку ▶ (відтворення).

■ Вибір наступного/попереднього зображення

Виберіть зображення, натиснувши ▶ (наступне)/◀ (попереднє) на диску керування або повертаючи диск керування. Щоб переглянути відео, натисніть ● по центру диска керування.

■ Видалення зображення

- 1 Натисніть кнопку ?/⏏ (Вбудована довідка/видалити).
- 2 Виберіть пункт [Видалити] за допомогою ▲ на диску керування, після чого натисніть ●.

■ Повернення до режиму зйомки зображень

Натисніть кнопку спуску до половини.

Знайомство з іншими функціями

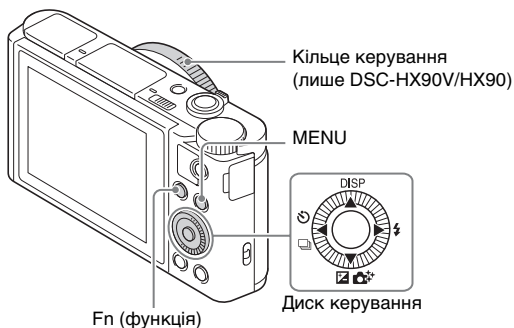

Диск керування

DISP (відображення вмісту): зміна відображення на екрані.

☺ / 📄 (Режим протягання): дає змогу перемикати методи зйомки, наприклад режим покадрової зйомки, неперервної зйомки або пакетної зйомки.

📷 / 📷* (Корект. експозиції/Творче фото): Дає змогу скоригувати яскравість зображення./Дозволяє інтуїтивно керувати фотоапаратом та легко знімати креативні зображення.

⚡ (Режим спалаху): Дає змогу вибрати режим спалаху для фотозйомки.

Кнопка Fn (функція)

Дає змогу налаштувати і зберегти 12 функцій для подальшого використання під час зйомки.





- 1 Натисніть кнопку Fn (виклик функцій).
- 2 Виберіть потрібну функцію за допомогою кнопок ▲/▼/◀/▶ на диску керування.
- 3 Обертаючи диск керування або кільце керування, виберіть потрібне значення.





Кільце керування (лише DSC-HX90V/HX90)

Ваші улюблені функції можуть бути призначені кільцю керування. Під час зйомки встановлені налаштування можна змінювати одним обертотом кільця керування.

Пункти меню



(Налаштуван. функ. зйом.)

 Розмір зображ.	Вибір розміру знімків.
 Формат	Вибір формату знімків.
 Якість	Налаштування якості зображення знімків.
Панорама: Розмір	Вибір розміру панорамних знімків.
Панорама: Напрям.	Налаштування напрямку зйомки для панорамних знімків.
 Формат файла	Вибір формату для відеофайлу.
 Налашт. запису	Вибір розміру записаного відеокадру.
Режим протягання	Налаштування режиму роботи шторки, наприклад у режимі неперервної зйомки.
Налашт.брекетингу (лише DSC-HX90V/ HX90)	Встановлення пакетної зйомки в режимі автоспуску, порядку зйомки в режимі пакетної зйомки зі зміною експозиції та в режимі пакетної зйомки з налаштуванням балансу білого.
Режим спалаху	Налаштування параметрів спалаху.
Корекц. експ. спал. (лише DSC-HX90V/ HX90)	Регулювання інтенсивності спалаху.
Змен. еф.черв.очей	Зменшення ефекту червоних очей за допомогою спалаху.
Режим фокусуван. (лише DSC-HX90V/ HX90)	Вибір методу фокусування.
Обл. фокусування	Вибір області фокусування.
 Підсвічування AF	Налаштування освітлювача AF, який забезпечує підсвічення під час зйомки в темряві для покращення фокусування.
Корект. експозиції	Компенсування рівня яскравості всього зображення.
ISO	Налаштування рівня світлочутливості.
Режим виміру	Вибір методу вимірювання яскравості.

Баланс білого	Налаштування гами кольорів зображення.
DRO/Авто HDR (лише DSC-HX90V/ HX90)	Автоматичне коригування яскравості та контрастності.
Творчий стиль (лише DSC-HX90V/ HX90)	Вибір потрібної обробки зображення. Також можна коригувати контрастність, насиченість та різкість.
Ефект малюнка	Вибір фільтра потрібного ефекту, щоб зробити фото ще більш мистецьким та вражаючим.
Фокусна лупа (лише DSC-HX90V/ HX90)	Збільшення зображення перед зйомкою для перевірки фокусу.
 ЗШ високого ISO (лише DSC-HX90V/ HX90)	Налаштування обробки знімків для зменшення шумів у режимі високочутливої зйомки.
Центр. слідкуюч.AF	Встановлення функції відстеження об'єкта і збереження фокусування під час натискання кнопки в центрі на екрані зйомки.
Розпізн. обл./Smile	Виявлення облич і налаштування різних параметрів автоматично. Налаштування автоматичного спуску шторки в момент виявлення посмішки.
 Еф. м'якої шкіри	Встановлення ефекту вирівнювання тону шкіри та ступеня вирівнювання.
 Авт. кадр. портр.	Аналіз сцени під час зйомки облич, об'єктів крупним планом або об'єктів, відстежуваних за допомогою функції фіксації автофокуса, а також автоматичне кадрування та збереження додаткової копії зображення з іще більш вражаючою композицією.
Вибір сцени	Вибір встановлених параметрів відповідно до різних умов зйомки.
Фільм	Вибір режиму зйомки відповідно до об'єкта зйомки або ефекту.
 SteadyShot	Налаштування параметра SteadyShot для відеозйомки.

 Авт. повіл. затв.	Налаштування функції, яка автоматично налаштовує витримку в режимі відео, залежно від яскравості освітлення.
Вихідн. рівень мікр.	Вибір рівня мікрофону під час зйомки відео.
Зменш. шуму вітру	Приглушення шуму вітру під час відеозйомки.
Поради по зйомці	Відображення списку порад щодо зйомки.
Відкликан. пам'яті	Вибір попередньо зареєстрованого налаштування, якщо диск перемикання режимів встановлено у режим MR (Відкликан. пам'яті).
Пам'ять	Реєстрація потрібних режимів або налаштувань фотоапарата.

(Налаштуван. користувача)

Зебра	Відображення смуг для регулювання яскравості.
 Допом. при MF (лише DSC-HX90V/HX90)	Збільшення зображення під час ручного фокусування.
Час масшт. фокуса (лише DSC-HX90V/HX90)	Налаштування часу відображення знімка у збільшеному вигляді.
Сітка	Відображення решітки для забезпечення вирівнювання зображення відповідно до структурних контурів.
 Відображ. мітки	Встановлюється, чи відображати маркер на моніторі під час відеозйомки.
 Налаштув. мітки	Налаштування маркера, що відображається на моніторі під час відеозйомки.
Автомат. перегляд	Налаштування автоматичного перегляду з відображенням записаного зображення після зйомки.
Кнопка DISP	Вибір типу інформації, що відображається на моніторі або у видошукачі* під час натискання DISP на диску керування. * лише DSC-HX90V/HX90

Рівень виділ. конт. (лише DSC-HX90V/ HX90)	Підсилення контурів сфокусованих об'єктів певним кольором у режимі ручного фокусування.
Колір виділ. контур. (лише DSC-HX90V/ HX90)	Налаштування кольору для функції підсилення контурів.
Інстр. налашт. експ.	Налаштування довідки, що відображається на екрані зйомки під час змінення налаштувань експозиції.
Швидк. масштабув.	Встановлення швидкості зуму під час використання важеля зуму.
Налашт. масштаб.	Можна налаштувати, чи використовувати під час масштабування функцію масштабування чіткого зображення або цифрового масштабування.
FINDER/MONITOR (лише DSC-HX90V/ HX90)	Вибір способу перемикання між видошукачем та монітором.
Спуск без карти	Встановлюється, чи спускати затвор за відсутності карти пам'яті.
Автопорт./Автосп.	Встановлення використання 3-секундної затримки автоспуску, коли екран повернуто догори під кутом приблизно 180 градусів.
Реєстрація обличчя	Реєстрація або зміна особи, якій надається пріоритет фокусування.
 Запис дати	Визначає необхідність запису дати зйомки на фотографії.
Налаш. меню функ.	Налаштування функцій, що відобразатимуться внаслідок натиснення кнопки Fn (виклик функцій).
Парам. ключ.корис.	Призначення потрібної функції кнопці та кільцю керування*. * лише DSC-HX90V/HX90

Ф-я масш. на кільці (лише DSC-HX90V/ HX90)	Вибір функції масштабування на регулювальному кільці керування. У разі вибору параметра [Швидко], положення зуму змінюється відповідно до куту обертання кільця керування. У разі вибору параметра [Крок] можна перемістити положення масштабування на фіксований крок фокусної відстані.
Кнопка MOVIE	Можна налаштувати, чи активувати кнопку MOVIE завжди.

(Бездротовий)

Надісл. на смартфон.	Перенесення зображень для відображення на смартфоні.
Надісл. на комп'ютер.	Резервне копіювання зображень шляхом перенесення їх на комп'ютер, під'єднаний до мережі.
Перегляд на ТВ	Перегляд зображень на екрані телевізора, під'єданого до мережі.
Один дотик(NFC)	Призначення програми функції одним дотиком (NFC). Можна викликати програму під час зйомки, якщо торкнутися фотоапарата смартфоном із підтримкою технології NFC.
Режим польоту	Можна вимкнути виконання бездротових підключень та функцій GPS* на цьому пристрої. * лише DSC-HX90V
Натиснути WPS	Можна легко зареєструвати точку доступу на фотоапараті за допомогою кнопки WPS.
Налаш. тчк доступу	Точку доступу можна зареєструвати вручну.
Ред. назву пристр.	Можна змінити назву пристрою з підтримкою Wi-Fi Direct тощо.
Відобр. MAC-адресу	Відображення MAC-адреси фотоапарата.
Ск. SSID/Пароль	Скидання SSID та паролю для підключення смартфона.
Скин. налашт. мер.	Скидання усіх мережевих налаштувань.

(Програма)

Список програм	Відображення списку програм. Можна вибрати програму, яку потрібно використовувати.
Вступ	Відображення вказівок щодо використання програми.

(Відтворення)

Видалити	Видалення зображення.
Режим перегляду	Налаштування способу групування зображень для відтворення.
Індекс зображень	Одночасно відображаються кілька зображень.
Відобр. обертання (лише DSC-HX90V/HX90)	Налаштування напрямку відтворення записаних зображень.
Слайд-шоу	Запуск показу слайдів.
Повернути	Обертання зображення.
 Збільш. зображ.	Збільшення відтворюваних зображень.
Відтвор. фотогр. 4K	Відтворення фотографій із роздільною здатністю 4K на телевізорі, який під'єднано за допомогою кабелю HDMI і який підтримує стандарт 4K.
Захистити	Встановлення захисту зображень.
Корекц. інтерв.руху	Налаштування інтервалу відображення відстеження об'єктів у [Відеозйомка руху], де відстеження руху об'єкта відобразатиметься під час відтворення відео.
Вкажіть друк	Додавання позначки команди друку до знімка.
Ефект краси	Ретушування обличчя на фотографії та збереження відретушованого зображення у якості нового.

UA

 (Налаштуван.)

Яскравість моніт.	Налаштування яскравості монітора.
Яскр. видошукача (лише DSC-HX90V/ HX90)	Встановлення яскравості електронного видошукача.
Колір. тем. видошук. (лише DSC-HX90V/ HX90)	Налаштування колірної температури видошукача.
Налаштув. гучності	Налаштування гучності для відтворення відео.
Звукові сигнали	Налаштування звуку спрацювання фотоапарата.
Налаштування GPS (лише DSC-HX90V)	Налаштування функції GPS.
Налашт. завантаж.	Налаштування функції завантаження фотоапарата в разі використання карти Eye-Fi.
Мозаїчне меню	Визначення потреби відображати мозаїчне меню щоразу у випадку натискання кнопки MENU.
Дов. диска виб. реж.	Увімкнення/вимкнення довідки диска перемикачів режимів (пояснень щодо різних режимів зйомки).
Підтверд. видален.	Встановлюється попередній вибір пункту «Видалити» або «Скасувати» на екрані підтвердження видалення.
Якість відображен.	Налаштування якості відображення.
Час початку в/збер.	Налаштування часу невикористання, після якого фотоапарат автоматично вимкнеться.
Функц. при закр. VF (лише DSC-HX90V/ HX90)	Встановлюється, чи вимкати живлення у разі закриття видошукача.
Перем. PAL/NTSC (лише для моделей з підтримкою режиму 1080 50i)	Якщо змінити на пристрої телевізійний формат, стане доступною відеозйомка в іншому відеоформаті.

Демонстр. режим	Увімкнення/вимкнення демонстраційного відтворення відео.
Налаштуван. HDMI	Встановлення налаштувань HDMI.
USB-з'єднання	Налаштування способу з'єднання USB.
Налаштув. USB LUN	Покращення сумісності за рахунок обмеження функцій з'єднання USB. Встановлюйте значення [Декілька] в нормальних умовах, а значення [Один] лише тоді, коли не вдається встановити з'єднання між фотоапаратом та комп'ютером або AV-компонентом.
USB живлення	Налаштування потреби живлення фотоапарата через з'єднання USB.
 Мова	Вибір мови.
Налашт. дати/часу	Налаштування дати, часу і переходу на літній час.
Часовий пояс	Налаштування місця, де використовується фотоапарат.
Форматувати	Форматування карти пам'яті.
Номер файла	Налаштування способу присвоєння нумерації фото- та відеофайлам.
Вибр. папку ЗАП.	Зміна папки для збереження відзнятих фото та відео (MP4).
Нова папка	Створення нової папки для збереження відзнятих фото та відео (MP4).
Назва папки	Налаштування формату папки для фотографій.
Віднов. БД зображ.	Відновлення файлу бази даних зображень для можливості запису і відтворення.
Показ. інф. про нос.	Відображення залишкового часу запису відео та кількості вільних знімків на карті пам'яті.
Версія	Відображення версії програмного забезпечення фотоапарата.
Скидання налашт.	Відновлення стандартних налаштувань.

Функції програми PlayMemories Home™

Програмне забезпечення PlayMemories Home дозволяє імпортувати фотографії та відео на комп'ютер і використовувати їх. Програма PlayMemories Home потрібна для імпортування на комп'ютер відео у форматі XAVC S та AVCHD.



Імпортування зображень
із фотоапарата



Відтворення
імпортованих
зображень



Для Windows доступні також такі функції:



Перегляд
зображень у
режимі календаря



Створення
диска з
відео



Завантаження
зображень у
мережеві служби

Обмін зображеннями
у програмі
PlayMemories Online™



Примітки

- Для встановлення програми PlayMemories Home потрібне підключення до Інтернету.
- Для використання програми PlayMemories Online або інших мережевих послуг потрібне підключення до Інтернету. У певних країнах чи регіонах програма PlayMemories Online або інші мережеві послуги можуть бути недоступними.
- Для програм Mac скористайтеся такою URL-адресою:
<http://www.sony.co.jp/imsoft/Mac/>
- Якщо на комп'ютері вже встановлено програмне забезпечення PMB (Picture Motion Browser), яким комплектуються моделі, випущені до 2011 р., програма PlayMemories Home замінить його під час встановлення. Використовуйте програмне забезпечення PlayMemories Home, яке заміняє PMB.

■ Системні вимоги

Системні вимоги для програмного забезпечення можна знайти за такою URL-адресою:

<http://www.sony.net/pcenv/>



UA

■ Встановлення PlayMemories Home на комп'ютері

1 За допомогою Інтернет-браузера на комп'ютері перейдіть до поданої далі URL-адреси та встановіть PlayMemories Home.

<http://www.sony.net/pm/>

- Детально про програму PlayMemories Home читайте на сторінці підтримки PlayMemories Home (лише англійською мовою):
<http://www.sony.co.jp/pmh-se/>
- Після встановлення програма PlayMemories Home запуститься.

2 За допомогою кабелю Micro USB (додається) під'єднайте фотоапарат до комп'ютера.

- У програмі PlayMemories Home може бути встановлено нові функції. Радимо підключити фотоапарат до комп'ютера, навіть якщо програму PlayMemories Home вже встановлено на комп'ютері.
-

Примітки

- Якщо відображається екран роботи або доступу, не від'єднуйте кабель Micro USB (додається) від фотоапарата. Це може призвести до пошкодження даних.
- Щоб відключити фотоапарат від комп'ютера, клацніть  на панелі завдань, після чого клацніть [Eject DSC-HX90V], [Eject DSC-HX90] або [Eject DSC-WX500].

Додавання функцій до фотоапарата

До фотоапарата можна додати потрібні функції, відвідавши веб-сайт завантаження програм  (PlayMemories Camera Apps™) в Інтернеті.

<http://www.sony.net/pmca/>

- Після встановлення програму можна викликати, торкнувшись смартфоном на базі Android із підтримкою технології NFC до позначки N на фотоапараті, використовуючи функцію [Один дотик(NFC)].

Кількість фотознімків і тривалість відеозапису

Кількість фотознімків і час запису залежать від умов здійснення зйомки та ємності карти пам'яті.

■ Фотографії

 Розмір зображ.]: L: 18M

Якщо для параметра  Формат] вибрано значення [4:3]*

Якість \ Ємність	2 Гб
Стандартний	400 зображень
Висока	280 зображень

* Якщо для параметра  Формат] встановлено інше значення, аніж [4:3], можна записати більше зображень, ніж вказано вище.

Відео

Викладена нижче таблиця приблизно показує загальну тривалість запису з використанням карти пам'яті, відформатованої за допомогою цього фотоапарату.

(h (година), m (хвилина))

Налашт. запису \ Ємність	2 Гб	64 Гб
60р 50М/50р 50М	—	2 h 35 m
30р 50М/25р 50М	—	2 h 35 m
24р 50М*	—	2 h 35 m
60i 24М(FX)/50i 24М(FX)	9 m	6 h
60i 17М(FH)/50i 17М(FH)	10 m	8 h 15 m
60р 28М(PS)/50р 28М(PS)	8 m	5 h 5 m
24р 24М(FX)/25р 24М(FX)	9 m	6 h
24р 17М(FH)/25р 17М(FH)	10 m	8 h 15 m
1920×1080 60р 28М/ 1920×1080 50р 28М	8 m	5 h 20 m
1920×1080 30р 16М/ 1920×1080 25р 16М	10 m	8 h 25 m
1280×720 30р 6М/ 1280×720 25р 6М	30 m	22 h

* лише для моделей з підтримкою режиму 1080 60i

- Безперервна зйомка може тривати приблизно 29 хвилин (обмежено характеристиками виробу). Максимальна тривалість безперервної відеозйомки у форматі MP4 (28М) становить близько 20 хвилин (обмеження 4 Гб для розміру файлу).
- Максимальна тривалість відеозапису може змінюватися, оскільки фотоапарат обладнано системою VBR (змінна швидкість потоку), яка автоматично налаштовує якість зображення в залежності від сцени зйомки. Під час зйомки об'єкта, що швидко рухається, зображення є чіткішим, а час зйомки коротший, адже для запису відео необхідно більше пам'яті.

Тривалість запису також може різнитись залежно від умов зйомки, об'єкта зйомки, а також від налаштувань розміру та якості зображення.

Нотатки щодо користування фотоапаратом

Вбудовані функції фотоапарата

- У цьому посібнику описано усі функції пристроїв, сумісних та не сумісних із функцією GPS, форматом 1080 60i та 1080 50i.
 - Щоб визначити, чи фотоапарат підтримує функцію GPS, перевірте назву моделі фотоапарата.
Підтримує GPS: DSC-HX90V
Не підтримує GPS: DSC-HX90, DSC-WX500
 - Щоб дізнатися, який стандарт підтримує фотоапарат — 1080 60i чи 1080 50i, — перевірте наявність на нижній панелі таких позначок:
Пристрій із підтримкою 1080 60i: 60i
Пристрій із підтримкою 1080 50i: 50i
- Цей фотоапарат підтримує відео форматів 1080 60р або 50р. На відміну від стандартних донедавна режимів запису, які використовували череззрядкову розгортку, цей фотоапарат під час запису використовує послідовну розгортку. Це підвищує роздільність і забезпечує більш згладжене та реалістичне зображення. Відео, записане у форматі 1080 60р/1080 50р, можна відтворювати лише на пристроях, що підтримують формат 1080 60р/1080 50р.
- Перебуваючи на борту літака, встановіть для параметра [Режим польоту] значення [Увімк].

Про GPS-сумісні пристрої (лише для DSC-HX90V)

- Користуйтеся системою GPS відповідно до норм, які діють у країні чи регіоні, де використовується ця система.
- Якщо інформацію про розташування записувати не потрібно, встановіть для пункту [GPS Увімк/ Вимк] значення [Вимк].

Використання та догляд

Поводьтеся з виробом обережно, не розбирайте, не модифікуйте його, не піддавайте фізичним струсам та ударам (наприклад, ударам молотка), слідкуйте, щоб виріб не впав і не наступайте на виріб. Особливо обережного поводження потребує об'єктив.

Примітки щодо запису/відтворення

- Перед початком зйомки зробіть пробні фотографії, щоб упевнитися, що фотоапарат працює належним чином.
- Цей фотоапарат не є ані пилонепроникний, ані водостійкий, а також не має захисту від бризок.
- Не спрямовуйте фотоапарат на сонце або інше яскраве світло. Це може призвести до несправної роботи фотоапарата.
- У разі утворення конденсації вологи перш ніж використовувати фотоапарат, її слід усунути.
- Не трусіть фотоапарат і не стукайте по ньому. Це може спричинити виникнення несправності і неможливість виконання запису зображень. Крім того, може вийти з ладу носій інформації або можуть зазнати пошкоджень зображення.

UA

Не використовуйте/не зберігайте фотоапарат у наступних місцях

- У дуже гарячих, холодних або вологих місцях
У таких місцях, як, наприклад, салон автомобіля, що стоїть на сонці, корпус фотоапарата може zdeформуватися, а це може спричинити несправність.
- Під прямим сонячним промінням або поблизу обігрівача
Корпус фотоапарата може знебарвитись або zdeформуватись, а це може спричинити несправність.
- У місцях, що піддаються сильній вібрації
- У місцях, де поширюються радіохвилі, випромінюється радіація або створюються магнітні поля. Інакше фотоапарат може не виконувати запис чи відтворення зображень належним чином.
- У місцях з підвищеним вмістом піску або пилу
Не допускайте потрапляння піску чи пилу у фотоапарат. Це може спричинити несправність фотоапарата, яка інколи може бути невиправною.

Перенесення

- Не сідайте, тримаючи фотоапарат у задній кишені штанів чи спідниці, оскільки це може призвести до виникнення несправності або пошкодження фотоапарата.

Об'єktiv ZEISS

Цей фотоапарат обладнано об'єktivом ZEISS, який дозволяє відтворювати чіткі зображення із чудовою контрастністю. Об'єktiv для цього фотоапарата виготовлено відповідно до системи забезпечення якості, сертифікованої компанією ZEISS згідно зі стандартами компанії ZEISS у Німеччині.

Примітки щодо монітора, електронного видошукача (лише DSC-HX90V/HX90) та об'єктива

- Монітор та електронний видошукач виготовлено з використанням надзвичайно високоточної технології, що дозволяє ефективно використовувати понад 99,99 % пікселів. Однак на моніторі та електронному видошукачі можуть з'являтися крихітні чорні та/або яскраві цятки (білого, червоного, синього або зеленого кольору). Наявність цих цяток є звичним наслідком виробничого процесу і жодним чином не впливає на запис зображення.
- Не тримайте камеру за монітор чи видошукач.
- Стежте за тим, щоб об'єктив не прищемив пальці та інші предмети, коли він працює.
- Будьте обережні, щоб не затиснути пальці під час опускання видошукача.
- Не натискайте на видошукач із силою, якщо витягнуто окуляр.
- Якщо до видошукача потрапить вода, пил або пісок, це може стати причиною несправності.

Поради щодо зйомки з видошукачем (лише DSC-HX90V/HX90)

Цей фотоапарат обладнано органічним електролюмінесцентним видошукачем з характеристиками високої роздільності та контрастності. Камеру збудовано таким чином, щоб мати зручний для перегляду видошукач, за рахунок відповідного балансування різних елементів.

- Зображення може бути злегка викривленим по кутах видошукача. Це не є ознакою несправності. Якщо треба перевірити найдрібніші деталі усієї композиції, можна також користуватись монітором.
- Під час панорамної зйомки через видошукач або під час зорового огляду зображення у видошукачі може бути викривленим, або ж може змінитися колір зображення. Це явище притаманне роботі об'єктива чи пристрою відображення і не вважається несправністю. Під час зйомки радимо дивитися у центр видошукача.

Примітки щодо спалаху

- Не тримайте фотоапарат за спалах і не прикладайте надмірної сили до нього.
- Якщо через відкритий спалах усередину потрапить вода, пил або пісок, це може стати причиною несправності.
- Стежте за тим, щоб пальці не заважали роботі спалаху.

Приладдя Sony

Використовуйте лише оригінальне приладдя Sony, інакше може виникнути несправність. Приладдя Sony може не продаватись у деяких країнах чи регіонах.

Про температуру фотоапарата

В результаті тривалого використання фотоапарат та акумулятор можуть нагріватися, що не є несправністю.

Про захист від перегрівання

З метою захисту, залежно від температури фотоапарата і батареї, вам може не вдатися записати відео, або живлення може вимкнутись автоматично.

Перед тим, як вимкнеться живлення або відеозапис більше не буде можливим, на екрані з'явиться повідомлення. У такому разі вимкніть фотоапарат і зачекайте, поки впаде температура фотоапарата і батареї. Якщо увімкнути фотоапарат, не давши йому та батареї достатньо охолонути, живлення може знову вимкнутися, і ви не зможете записувати відео.

Про заряджання батареї

- Якщо батареєю не користувалися протягом тривалого часу, її, можливо, не вдасться зарядити до повної потужності. Це зумовлено характеристиками власне батареї. Зарядіть батарею знову.
- Якість батарей, якими не користувалися довше року, може погіршитися.

Попередження щодо авторських прав

На телевізійні програми, фільми, відеострічки та інші матеріали може розповсюджуватися авторське право. Несанкціонований перезапис таких матеріалів може суперечити положенням закону про авторські права.

Ми не надаємо жодних гарантій у випадку пошкодження даних чи несправностей під час їх запису

Компанія Sony не передбачає жодних гарантій у випадку неможливості виконання запису чи втрати або пошкодження знятих зображень або аудіоданих внаслідок несправності фотоапарата, носія інформації тощо. Рекомендується створювати резервні копії важливих даних.

Очищення поверхні фотоапарата

Витріть поверхню фотоапарата за допомогою м'якої, трохи вологої тканини, а потім витріть насухо. Для запобігання пошкодженню покриття або корпусу:

- не піддавайте фотоапарат впливу хімічних продуктів, таких як розчинник, бензин, спирт, речовина для відлякування комах, сонцезахисний крем або засіб від комах.

Догляд за монітором

- Крем для рук або зволожувач, залишені на моніторі, можуть розчинити його покриття. У разі потрапляння на монітор, негайно їх витріть.
- Витираючи тонким папером або іншим матеріалом із силою, можна пошкодити покриття.
- Якщо на моніторі залишились відбитки пальців або бруд, слід акуратно видалити бруд і витерти монітор начисто м'якою ганчіркою.

Примітки щодо бездротової локальної мережі

Ми не несемо жодної відповідальності за будь-які збитки, які виникли внаслідок несанкціонованого доступу або використання записаних на фотоапараті даних через втрату чи крадіжку виробу.

Примітки щодо безпеки при використанні бездротової локальної мережі

- Завжди перевіряйте, що використовується захищена бездротова локальна мережа, щоб запобігти зламіванню, доступу зловмисних третіх сторін або іншим уразливостям.
- Якщо використовується бездротова локальна мережа, важливо встановити налаштування безпеки.
- Якщо під час використання бездротової локальної мережі через відсутність заходів безпеки або будь-які незворотні обставини виникають проблеми із безпекою, компанія Sony не несе жодної відповідальності за пошкодження або збитки.

Технічні характеристики

Фотоапарат

[Система]

Пристрій для формування зображення: Сенсор Exmor R™ CMOS 7,82 мм (тип 1/2,3)

Кількість ефективних пікселів фотоапарата:

Прибл. 18,2 мегапікселів

Загальна кількість пікселів фотоапарата:

Прибл. 21,1 мегапікселів

Об'єктив: Об'єктив зі змінною фокусною відстанню ZEISS Vario-Sonnar T* 30x f = 4,1 мм – 123 мм (24 мм – 720 мм (еквівалент 35 мм кіноплівки))

F3,5 (W) – F6,4 (T)

Під час відеозйомки (16:9): 26,5 мм – 795 мм^{*1}

Під час відеозйомки (4:3): 32,5 мм – 975 мм^{*1}

^{*1} Коли для пункту

 SteadyShot]

встановлено значення

[Стандартний]

SteadyShot: оптичний

Формат файлу (фотознімки): сумісні з форматом JPEG (DCF, Exif, MPF Baseline), сумісні з DPOF

Формат файлу (відео):

Формат XAVC S (сумісність із форматом XAVC S):

Відео: MPEG-4 AVC/H.264

Звук: 2 канали LPCM (48 кГц 16 бітний)

Формат AVCHD (сумісність із форматом AVCHD Ver. 2.0):

Відео: MPEG-4 AVC/H.264

Звук: 2 канали Dolby Digital, обладнаний Dolby Digital Stereo Creator

• Створено по ліцензії компанії Dolby Laboratories.

Відео (формат MP4):

Відео: MPEG-4 AVC/H.264

Звук: MPEG-4 з 2-канальним звуком AAC-LC

Носій для запису інформації:

Memory Stick PRO Duo,

Memory Stick Micro, карти SD, карти пам'яті microSD

Спалах: Діапазон спалаху (чутливість ISO

(Рекомендований індекс експозиції) встановлено в автоматичному режимі):

прибл. 0,3 м – 5,4 м (W)/

прибл. 2,5 м – 3,0 м (T)

[Вхідні/вихідні роз'єми]

Роз'єм HDMI: Мікророз'єм HDMI

Роз'єм Multi/Micro USB*:

USB-з'єднання

USB-з'єднання: Hi-Speed USB (USB 2.0)

* Підтримуються пристрої, сумісні з роз'ємом Micro USB.

UA

**[Видошукач] (лише
DSC-HX90V/HX90)**

Тип: Електронний видошукач
(електролюмінесценція
органічного матеріалу)

Загальна кількість точок:
638 400 точок

Охоплення кадру: 100%

Збільшення: Прибл. 0,50 × (35 мм-
формату еквівалент) з
об'єктивом 50 мм на
безкінечність, -1 м^{-1}

Точка огляду (точка знаходження
ока): Прибл. 20 мм від окуляра,
19,2 мм від оправу окуляра при
 -1 м^{-1}

* Налаштування діоптрій:
від $-4,0 \text{ м}^{-1}$ до $+3,0 \text{ м}^{-1}$

[Монітор]

ПК-монітор:
7,5 см (тип 3,0), базується на
технології TFT

Загальна кількість точок:
921 600 точок

[Живлення, загальне]

Живлення: Акумуляторний блок
NP-BX1, 3,6 В

Адаптер змінного струму
AC-UB10C/UB10D, 5 В

Споживання енергії:

DSC-HX90V/HX90:

Прибл. 1,4 Вт (під час зйомки з
використанням монітору)

Прибл. 1,5 Вт (під час зйомки з
використанням видошукача)

DSC-WX500:

Прибл. 1,4 Вт (під час зйомки)

Робоча температура:

Від 0 °C до 40 °C

Діапазон температур зберігання:

Від -20 °C до +60 °C

Розміри (сумісність зі стандартом
CIPA) (прибл.):

DSC-HX90V/HX90:

102,0 мм × 58,1 мм × 35,5 мм
(Ш/В/Г)

DSC-WX500:

101,6 мм × 58,1 мм × 35,5 мм
(Ш/В/Г)

Маса (сумісність зі стандартом
CIPA) (прибл.):

DSC-HX90V/HX90:

245 г (з батареєю NP-BX1 та
карткою Memory Stick PRO
Duo)

DSC-WX500:

236 г (з батареєю NP-BX1 та
карткою Memory Stick PRO
Duo)

Мікрофон: Стерео

Гучномовець: Монофонічний

Exif Print: Сумісний

PRINT Image Matching III:

Сумісний

[Бездротова локальна мережа]

Підтримуваний стандарт:

IEEE 802.11 b/g/n

Частота: 2,4 ГГц

Підтримувані протоколи безпеки:

WEP/WPA-PSK/WPA2-PSK

Метод конфігурації: WPS (Wi-Fi Protected Setup) / вручну

Спосіб доступу: режим інфраструктури

NFC: сумісність із NFC Forum Type 3 Tag

DSC-HX90V Model No. WW247506

DSC-HX90 Model No. WW408340

DSC-WX500 Model No. WW220188

Адаптер змінного струму AC-UB10C/UB10D

Вимоги до живлення: Змінний струм 100 В — 240 В, 50 Гц/60 Гц, 70 мА

Вихідна напруга: Постійний струм 5 В, 0,5 А

Акумуляторна батарея NP-BX1

Тип батареї: Літій-іонний акумулятор

Максимальна напруга: Постійний струм 4,2 В

Номінальна напруга: Постійний струм 3,6 В

Максимальна напруга заряджання: Постійний струм 4,2 В



Максимальний струм заряджання: 1,89 А

Ємність: типова – 4,5 Вт/год (1 240 мА/год)

Конструкція та технічні характеристики можуть змінюватися без повідомлення.

UA

Торгові марки

- Memory Stick і  є торговими марками або зареєстрованими торговими марками Sony Corporation.
- XAVC S та  є зареєстрованими товарними знаками Sony Corporation.
- «AVCHD Progressive» і логотип «AVCHD Progressive» є товарними знаками Panasonic Corporation і Sony Corporation.
- Dolby і символ із подвійним D є товарними знаками компанії Dolby Laboratories.
- Назви HDMI та HDMI High-Definition Multimedia Interface, а також логотип HDMI є зареєстрованими товарними знаками або товарними знаками HDMI Licensing LLC у США та інших країнах.
- Windows є зареєстрованим товарним знаком корпорації Microsoft Corporation у Сполучених Штатах та/або інших країнах.
- Mac є зареєстрованим товарним знаком корпорації Apple Inc. у Сполучених Штатах та інших країнах.
- iOS є зареєстрованим товарним знаком або товарним знаком Cisco Systems, Inc.
- iPhone та iPad є зареєстрованими товарними знаками корпорації Apple Inc. у Сполучених Штатах та інших країнах.
- Логотип SDXC є товарним знаком SD-3C, LLC.
- Android та Google Play є товарними знаками Google Inc.

- Wi-Fi, логотип Wi-Fi та Wi-Fi PROTECTED SET-UP є зареєстрованими товарними знаками Wi-Fi Alliance.
- Позначка N є товарним знаком або зареєстрованим товарним знаком NFC Forum, Inc. у США та інших країнах.
- DLNA та DLNA CERTIFIED є товарними знаками Digital Living Network Alliance.
- Facebook і логотип «f» є торговими марками або зареєстрованими торговими марками Facebook, Inc.
- YouTube і логотип YouTube є торговими марками або зареєстрованими торговими марками Google Inc.
- Eye-Fi є торговою маркою Eye-Fi, Inc.
- Окрім цього, назви систем та виробів, використані у цьому посібнику, взагалі є торговими марками або зареєстрованими торговими марками їх відповідних розробників або виробників. Проте знаки TM або [®] можуть використовуватися у цьому посібнику не в усіх випадках.



Виробник: Соні Корпорейшн,
1-7-1 Конан, Мінато-ку, Токіо
108-0075, Японія
Країна виробництва: Китай

Додаткову інформацію
стосовно цього виробу та
відповіді на часті запитання
можна знайти на веб-сайті
служби підтримки споживачів
компанії Sony.

<http://www.sony.net/>

UA



<http://www.sony.net/SonyInfo/Support/>

