



Register your
new device on
MyBosch now and
get free benefits:
[bosch-home.com/
welcome](https://www.bosch-home.com/welcome)

AquaWash&Clean Vacuum cleaner

BWD4...

[de]	Gebrauchsanleitung	Staubsauger	3
[en]	Instruction manual	Vacuum cleaner	12
[tr]	Kullanım kılavuzu	Elektrik süpürgesi	20
[pl]	Instrukcja obsługi	Odkurzacz	28
[cs]	Návod k použití	Vysavač	36
[sk]	Návod na obsluhu	Vysávač	44
[ro]	Instrucțiuni de utilizare	Aspiratorul	52
[uk]	Інструкція з експлуатації	Пилосос	60
[hu]	Használati utasítás	Porszívó	69
[ru]	Инструкция по эксплуатации	Пылесос	77
[kk]	Пайдалану нұсқаулығы	Шаңсорғыш	86
[bg]	Ръководство за употреба	Прахосмукачка	94
[ar]	إرشادات الاستخدام	المكنسة الكهربائية	109

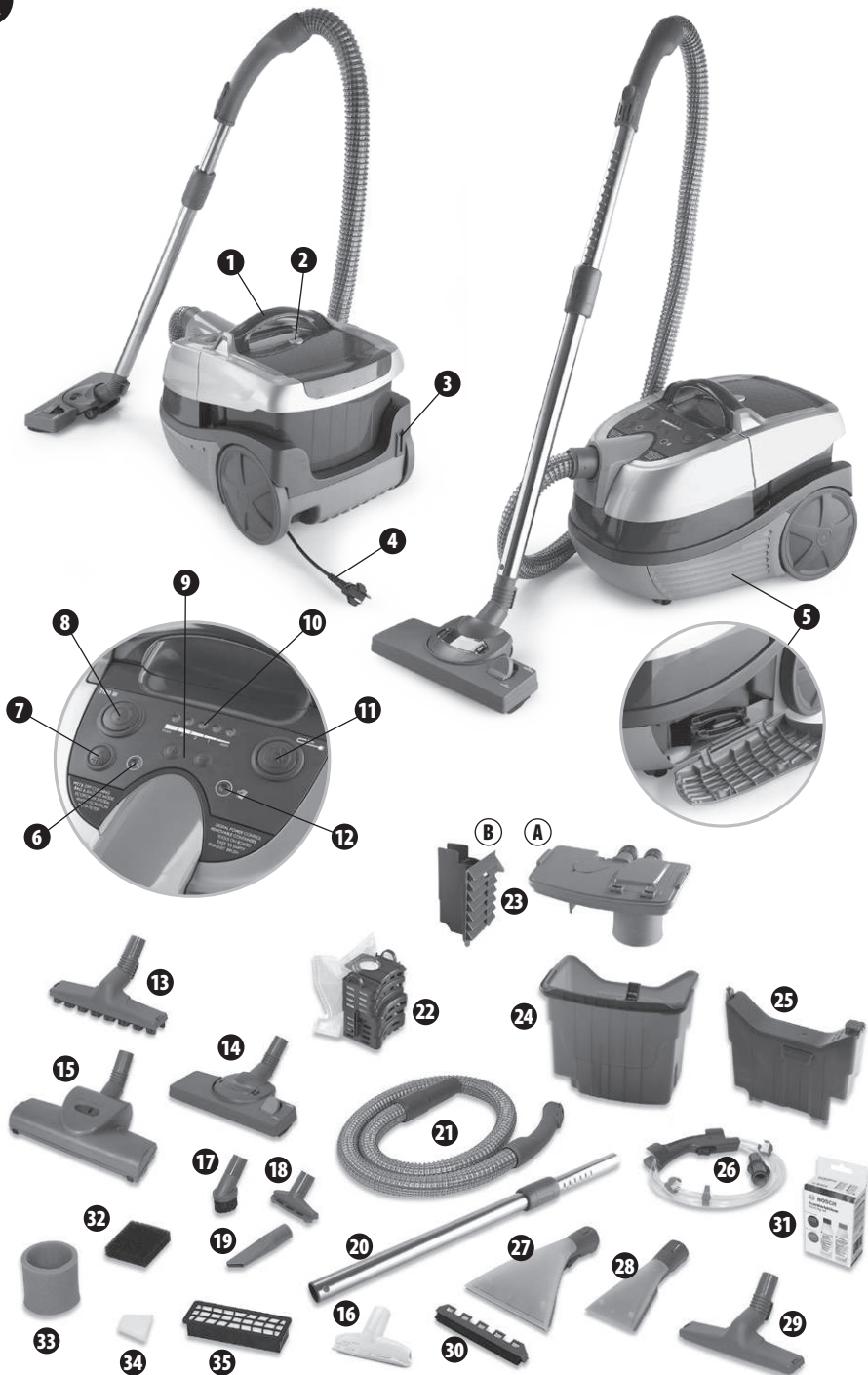
A

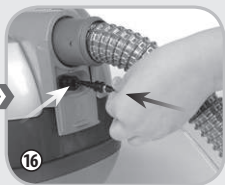
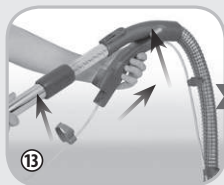
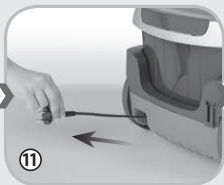
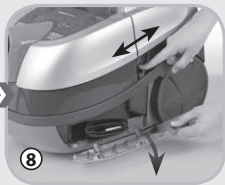
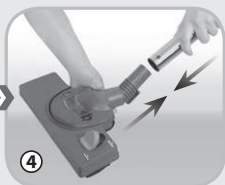
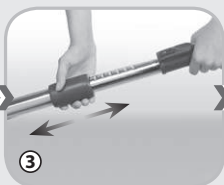
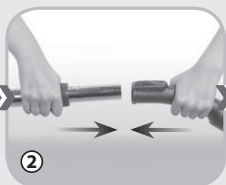
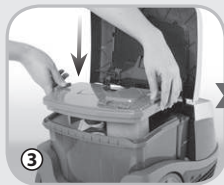
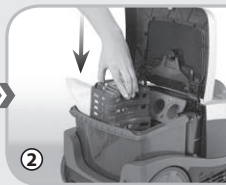
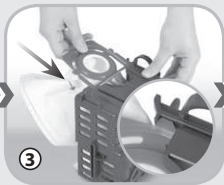
B**C****D**

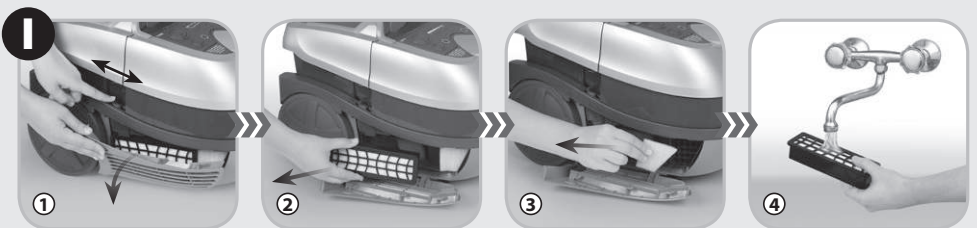
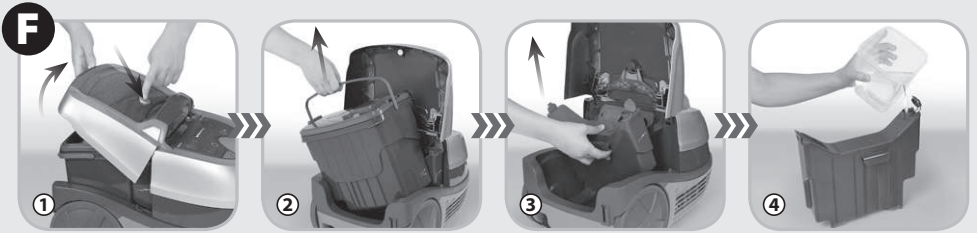
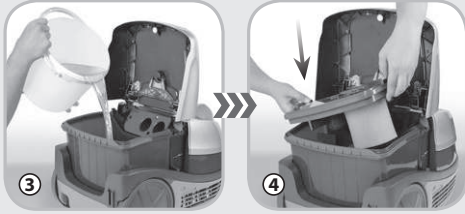

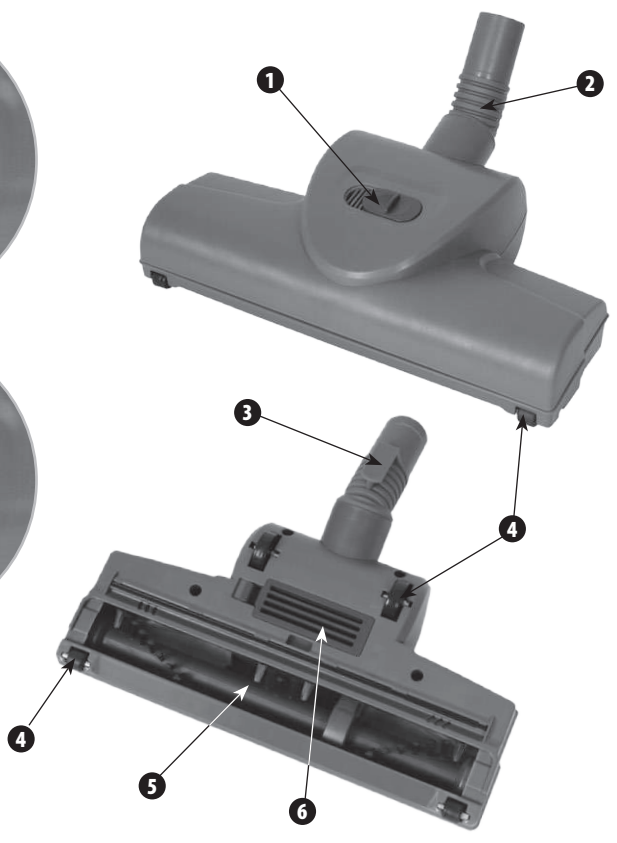
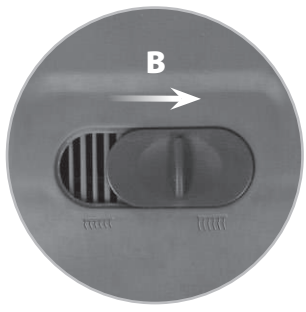
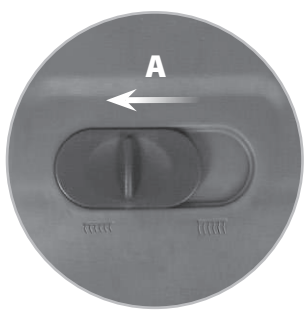
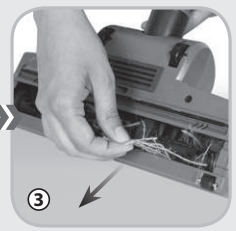
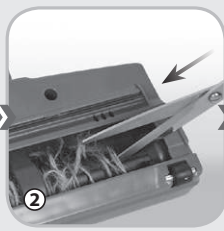
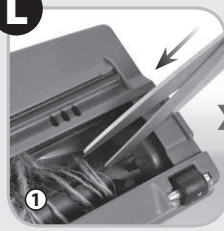
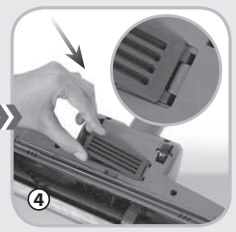
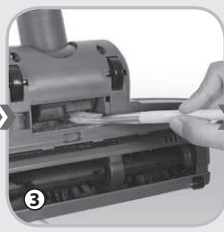
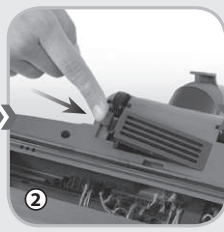
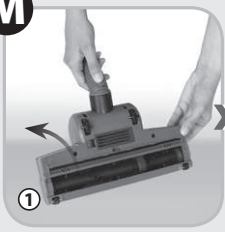
J**K****L****M**

Wir gratulieren Ihnen zur Wahl unseres Produktes und heißen Sie im Kreise der Benutzer von Bosch Produkten willkommen.

Um das beste Saugergebnis zu erzielen, sollten Sie nur das Originalzubehör der Firma Bosch verwenden. Das Zubehör wurde speziell für dieses Produkt entwickelt.

Lesen Sie bitte diese Gebrauchsanweisung aufmerksam durch. Achten Sie dabei insbesondere auf die Sicherheitshinweise. Bewahren Sie bitte die Bedienungsanleitung auf, damit Sie im Laufe des späteren Gebrauchs auf sie zurückgreifen können.

Sicherheitshinweise



GEFAHR! / WARNUNG!

Bei Nichtbeachtung der Hinweise besteht Verletzungsgefahr

- Sollte das nicht abtrennbare Netzkabel beschädigt werden, muss dies vom Hersteller, einem Kundendienstmitarbeiter oder von einem qualifizierten Techniker zur Vermeidung von Gefahren ausgetauscht werden.
- Vor der Reinigung und Pflege des Geräts sowie seiner Montage oder Demontage muss immer der Netzstecker aus der Steckdose gezogen werden.
- Vor dem Wechsel von Zubehörteilen oder in der Nähe von beweglichen Elementen das Gerät ausschalten und vom Netz trennen.
- Das Gerät kann von Kindern ab 8 Jahren und von Personen mit eingeschränkten physischen oder psychischen Fähigkeiten sowie von Personen benutzt werden, die keine Erfahrung und Kenntnisse im Umgang mit diesem Gerät haben, wenn eine Aufsicht gewährleistet ist oder wenn diese bezüglich des sicheren Gebrauchs des Gerätes

unterwiesen wurden, sodass die mit der Nutzung des Geräts in Verbindung stehenden Gefahren verstanden wurden. Kinder dürfen nicht mit dem Gerät spielen. Kinder ohne Aufsicht dürfen keine Reinigung und Konservierung des Geräts durchführen.

- Das Gerät nicht in Betrieb nehmen, wenn das Netzkabel beschädigt oder das Gehäuse sichtbar beschädigt ist. In diesem Falle das Gerät beim Kundendienst zur Reparatur einreichen.
- Die Reparaturen dürfen nur durch geschultes Personal durchgeführt werden. Nicht ordnungsgemäß durchgeführte Reparaturen können eine ernsthafte Gefahr für den Benutzer darstellen. Sollten Defekte auftreten, wenden Sie sich bitte an einen spezialisierten Kundendienst.
- Berühren Sie das Gerät nicht mit nassen Händen, wenn es an das Stromnetz angeschlossen ist.
- Der Staubsauger darf nicht zum Absaugen von Menschen oder Tieren verwendet werden. Es muss besonders darauf geachtet werden, mit der Saugdüse nicht in die Nähe von Augen und Ohren zu gelangen.
- Das Gerät darf nur in Räumen, bei Zimmertemperatur und in einer Höhe von maximal 2000 m ü. d. M. verwendet werden.
- Plastiktüten und Folien sind außer Reichweite von Kleinkindern aufzubewahren und zu entsorgen. Es besteht Erstickungsgefahr!



ACHTUNG!

Eine Nichtbeachtung der Hinweise kann zu Sachschäden führen

- Der Staubsauger darf nur an Wechselstrom mit 230 V und einer 16 A-Sicherung angeschlossen werden.
- Den Netzstecker nicht am Kabel aus der Steckdose ziehen.
- Der Netzstecker darf nicht nass werden.
- Mit dem Staubsauger und Saugbürsten nicht über das Netzkabel fahren, da dadurch die Kabelisolierung beschädigt werden kann.
- Es dürfen keine Streichhölzer, Zigarettenkippen oder glühende Asche aufgesaugt werden. Das Aufsaugen von Gegenständen mit scharfen Kanten ist zu vermeiden.
- Feiner Staub wie Mehl, Zement, Gips, Toner für Drucker und Kopiergeräte usw. darf nicht aufgesaugt werden.
- Mit dem Staubsauger keine ätzenden oder giftigen Stoffe, Benzin, Petroleum und andere brennbare bzw. explosive Flüssigkeiten aufsaugen.
- Die Pumpe darf nur dann eingeschaltet werden, wenn sich im Reinigerbehälter eine Lösung aus Reiniger und Wasser befindet. Wenn sich keine Lösung mehr im Behälter befindet, macht sich dies durch einen lauten Betrieb der Pumpe bemerkbar.
- Während des Betriebs darf der Staubsauger nicht umkippen oder das Wasser in den Staubsauger auslaufen.
- Der Staubsauger darf keinen Witterungseinflüssen (Regen, Frost) ausgesetzt werden.
- Der Staubsauger darf nur mit einem in das Filtersystem eingesetzten Schaumstofffilter betrieben werden.
- Lassen Sie den Staubsauger bei Nichtbenutzung nicht an den Strom angeschlossen und eingeschaltet stehen.
- Der Staubsauger darf nur in seiner natürlichen Stellung, d. h. auf vier Rädern auf dem Boden stehend betrieben werden.



HINWEIS

Angaben zum Produkt und Gebrauchshinweise

- Das Gerät ist ausschließlich für den Gebrauch im Haushalt und in ähnlichen Umgebungen vorgesehen.
- Die Räder regelmäßig reinigen. Der sich auf den Achsen der Räder ansammelnde Schmutz kann dazu führen, dass sie sich schwer drehen lassen.
- Der Staubsauger muss vorsichtig über Schwellen und Unebenheiten im Boden gezogen werden, damit das Wasser im Behälter nicht zu stark schwappt. Dadurch können kleine Wassermengen nach außen gelangen.

Elektrostatische Aufladung

Das Staubsaugen mancher Flächen bei niedriger Luftfeuchtigkeit kann zu einer schwachen elektrostatischen Aufladung des Geräts führen. Dabei handelt es sich um eine natürliche Erscheinung, durch die das Gerät nicht beschädigt wird und die keinen Produktmangel darstellt.

Zur Minimierung dieses Effekts wird folgendes empfohlen:

- Das Gerät durch Berühren von Metallgegenständen mit dem Saugrohr entladen,
- Die Luftfeuchtigkeit im Raum erhöhen,
- Verwendung von handelsüblichen Antistatikmitteln.

Eigenschaften des Staubsaugers

Der Staubsauger ist für die Beseitigung von über 2,5 Litern Flüssigkeit bestimmt, kann jedoch ebenfalls zum Trockensaugen, d. h. zur Entfernung von Verunreinigungen wie Staub, Fasern und Fäden verwendet werden. Der Staubsauger kann ebenfalls für die Nassreinigung eingesetzt werden, wobei die zu reinigende Oberfläche mit einem Wasser-Reinigungsmittelgemisch befeuchtet wird, das anschließend durch den im Innern des Geräts erzeugten Unterdruck zusammen mit dem gelösten Schmutz von der Oberfläche abgesaugt wird.

STAUBSAUGERTYPEN

VIB	Beutel/Anzahl	Abluftfilter	Saugschlauch	Teleskopsaugrohr	Saugbürste	Kleine Saugdüse	Fugendüse	Kleine Bürste	Parquetbürste	Turbobürste	Große Waschlüse	Kleine Waschlüse	Saugdüse für Matratzen	Wassersammeldüse	Elektronische Leistungsregelung
1	2	3	4	5	6	7	8	9	10	11	12	13	14	15	16
BWD421PRO	1 Stck.	HEPA	+	+	+	+	+	+	+	+	+	+	-	+	+
BWD421PET	1 Stck.	HEPA	+	+	+	+	+	+	-	+	+	+	+	+	+
BWD420HYG	1 Stck.	HEPA	+	+	+	+	+	+	+	-	+	+	+	+	+
BWD41720	1 Stck.	EPA	+	+	+	+	+	+	+	-	+	+	-	+	-
BWD41740	1 Stck.	EPA	+	+	+	+	+	+	-	+	+	+	-	-	-

Technische Daten

Das Modell des Staubsaugers und seine technischen Daten sind auf dem Typenschild angegeben. Netzsicherung 16 A. Verursacht keine Störung von Rundfunk- und Fernsehgeräten. Schalleistungspegel: 85 dB(A).

Aufbau des Geräts

A



- 1 Handgriff
- 2 Taste zum Öffnen des Behälterdeckels
- 3 Halterung der Saugbürste
- 4 Netzstecker mit Anschlusskabel
- 5 Zubehörablage
- 6 Betriebsanzeige der Pumpe
- 7 Ein-/Ausschalter der Pumpe
- 8 Netzschalter
- 9 Leistungswahltasten +/- (BWD420HYG, BWD421PET, BWD421PRO)
- 10 Leistungsanzeige (BWD420HYG, BWD421PET, BWD421PRO)
- 11 Drucktaste des Kabelwicklers
- 12 Verstopfungsanzeige des Lufteintritts (BWD420HYG, BWD421PET, BWD421PRO)
- 13 Parkettbürste (BWD41720, BWD420HYG, BWD421PRO)
- 14 Umschaltbare Saugbürste mit Kleinteilabscheider
- 15 Turbobürste (BWD41740, BWD421PET, BWD421PRO)
- 16 Saugdüse für Matratzen (BWD420HYG, BWD421PET)
- 17 Kleine Bürste
- 18 Kleine Saugdüse
- 19 Fugendüse
- 20 Teleskop-Saugrohr
- 21 Saugschlauch
- 22 Korb mit eingelegtem Beutel
- 23 Wasserfiltermodul:
 - A Filtereinheit
 - B Trennwand
- 24 Behälter
- 25 Reinigungsflüssigkeitsbehälter
- 26 Sprühvorrichtung – Aufsatz auf den Griff des Saugschlauchs
- 27 Große Waschküpe
- 28 Kleine Waschküpe
- 29 Wassersammeldüse (BWD41720, BWD420HYG, BWD421PET, BWD421PRO)
- 30 Hartbodenaufsatz für die große Waschküpe
- 31 Waschmittelsset
- 32 Schaumstofffilter I (im Innern des Staubsaugers)
- 33 Schaumstofffilter II (im Innern des Staubsaugers)

34 Motorschutzfilter (im Innern des Staubsaugers)

35 Abluftfilter EPA/HEPA (im Innern des Staubsaugers)

Vorbereitung des Staubsaugers für die Nutzung

B

- 1 Führen Sie das Ende des Saugschlauchs so in die Öffnung des Staubsaugers ein, dass sich die Markierungen  am Schlauchende und am Gehäuse gegenüber befinden und drehen Sie das Schlauchende im Uhrzeigersinn in die Position .
- 2 Das andere Ende des Saugschlauchs (Handgriff) mit dem Teleskop-Saugrohr verbinden.
- 3 Den Ring am Teleskoprohr festhalten und durch hereinschieben oder herausziehen des Rohres die für Sie entsprechende Länge einstellen.
- 4 Am anderen Ende des Saugrohrs die entsprechende Saugdüse oder Bürste befestigen.
- 5 Für das herkömmliche Saugen mit Beutel oder zum Saugen mithilfe des Wasserfiltermoduls können die folgenden Saugdüsen und Bürsten verwendet werden: umschaltbare Saugbürste mit Kleinteilabscheider, kleine Saugdüse, kleine Saugbürste, Fugendüse, Saugdüse für Matratzen, Parkettbürste oder Turbobürste.
- 6 In der Saugbürste mit Kleinteilabscheider kann ein Korb zum Auffangen von kleinen Elementen eingesetzt werden. Zu diesem Zweck muss der Korb herausgenommen und der Korb eingesetzt werden.
- 7 Zum Saugen von Hartböden, wie Fußböden aus Holz, Kunststoff, Keramikfliesen usw. die Bürste herausziehen, indem die Taste an der Saugdüse wie auf der Abbildung  gezeigt heruntergedrückt wird.
- 8 Der Staubsauger verfügt über ein Zubehörfach. Das Fach wird mithilfe eines Schiebeverschlusses geöffnet oder geschlossen. Zum Öffnen/Schließen des Fachs den Schiebeverschluss nach oben/unten schieben und die gewünschte Düse herausnehmen/verstauen.
- 9 Der Staubsauger kann in horizontaler Position aufbewahrt werden. Zu diesem Zweck den Befestigungshaken der Saugbürste in die Aufnahme zur Befestigung der Saugbürste einsetzen. Der Saugschlauch kann weiterhin am Staubsauger befestigt bleiben. Es ist allerdings darauf zu achten, dass dieser bei der Aufbewahrung nicht zu stark gebogen wird.
- 10 Den Deckel schließen.
- 11 Den Netzstecker (4) festhalten und das Netzkabel aus dem Staubsauger herausziehen.
 - Den Stecker in die Steckdose stecken.



Bevor Sie den Staubsauger mithilfe des Netzschalters (8) einschalten, muss sichergestellt werden, dass sich im Behälter das richtige Modul befindet (siehe Punkt C, E oder F).

- 12 Den Staubsauger durch Drücken des Netzschalters (8) einschalten.

Um den Staubsauger für das Nassreinigen vorzubereiten, müssen zusätzlich folgende Schritte durchgeführt werden:

⑬ Die Sprühvorrichtung montieren – Aufsatz am Griff des Saugschlauchs (26).

● Die Schlauchanschlüsse am Saugschlauch und Teleskoprohr befestigen, bis sie einrasten.

⑭ Verbinden Sie das Ende des Schlauchs (Tülle) mit dem Teleskoprohr, die zweite Seite des Schlauchendes in die große oder kleine Waschdüse einführen, bis es einrastet.

⑮ Zum Nasssaugen und -reinigen oder zum Aufsammeln von Wasser die folgenden große oder kleine Waschdüse oder Wassersammeldüse verwenden.

⑯ Die Abdeckung des Ventils im Stutzen nach unten schieben.

● Den Schlauchstutzen in das Ventil im Staubsaugergehäuse einsetzen.

● Sicherstellen, dass der Anschluss des Stutzens in den Vertiefungen der Anschlussbuchse eingerastet sind.



Falls sich die oben genannten Elemente nur schwer miteinander verbinden lassen, können die Dichtungen mit Vaseline, Wasser, usw. geschmiert werden.

Staubsaugerfunktionen

HERKÖMLICHES STAUBSAUGEN MIT DEM BEUTEL



① Die Taste zum Öffnen des Behälterdeckels (2) gedrückt halten und den Behälterdeckel anheben.

② In den Behälter den Korb mit eingelegtem Beutel (22) einsetzen. Stellen Sie sicher, dass der Korb richtig eingesetzt ist, d. h., dass er sich in den Nuten des Behälters befindet und dass die Sicherungssperre verschoben worden ist. Falten Sie den Beutel im Behälter auf.



Der Korb mit eingelegtem Beutel darf nicht in einen nassen Behälter eingesetzt werden. Wenn der Behälter innen nass ist, muss er getrocknet werden. Der Beutel darf nicht nass werden.

③ Die Filtereinheit auf den Behälter setzen.



Wenn der Korb mit dem Beutel nicht richtig eingesetzt ist, verhindert die Sicherungssperre das aufsetzen der Filtereinheit.

● Den Staubsauger nach Punkt B für den Einsatz vorbereiten.

④ Der Staubsauger startet mit der Leistung, bei der er beim letzten Gebrauch abgeschaltet wurde. Durch Drücken der Leistungswahltaasten +/- (9) kann die gewünschte Leistung eingestellt werden (BWD420HYG, BWD421PET, BWD421PRO).



Der Staubsauger speichert die zuletzt eingestellte Leistung (BWD420HYG, BWD421PET, BWD421PRO). Beim Ausschalten des Staubsaugers über den Netzschalter (8) wird die aktuell eingestellte Leistung gespeichert. Beim nächsten Einschalten startet der Staubsauger mit der Leistung, bei der er beim letzten Gebrauch ausgeschaltet wurde.



Der Staubsauger ist mit einer Funktion zur Einstellung der Helligkeit der Dioden für die Leistungsanzeige (10) und mit einer Anzeige bei Verstopfung des Luftzutritts auf dem Bedienfeld ausgerüstet (BWD420HYG, BWD421PET, BWD421PRO). Um die gewünschte Leuchtstärke der Dioden einzustellen, müssen die Leistungswahltaasten + i - (9) gleichzeitig gedrückt werden. Die Tasten gedrückt halten und den Staubsauger über den Netzschalter (8) einschalten. Die Dioden der Leistungsanzeige MIN, 2, MAX leuchten auf und der Motor des Staubsaugers wird abgeschaltet. Anschließend kann mithilfe der Leistungswahltaasten +/- (9) die Helligkeit der Anzeigedioden (10) und der Anzeige (12) erhöht oder verringert werden. Die Helligkeit der Diode für die Anzeige des Pumpenbetriebs (6) kann nicht geändert werden. Nachdem die gewünschte Helligkeit der Dioden eingestellt wurde, muss der Staubsauger über den Netzschalter (8) ausgeschaltet werden. Dadurch wird der Modus für die Einstellung der Diodenhelligkeit verlassen und die eingestellte Helligkeit wird gespeichert.



Der Staubsauger verfügt über eine Funktion zur Leistungsbeschränkung, wenn die Eintrittsöffnung verstopft oder der Beutel voll ist. Dies wird durch eine pulsierende Beschränkung der Motorleistung und Aufleuchten der Verstopfungsanzeige (12) bei Betrieb des Staubsaugers bei voller Leistung angezeigt (BWD420HYG, BWD421PET, BWD421PRO). In solch einem Fall muss der Staubsauger über den Netzschalter (8) ausgeschaltet, der Netzstecker gezogen und die Verstopfung beseitigt bzw. der Beutel ausgewechselt werden.

Herausnehmen und Einsetzen des Beutels



① Die Filtereinheit aus dem Behälter abnehmen und den Korb mit dem Beutel (22) herausziehen.

② Die Platte des Beutels anheben und den Beutel aus der Führung herausziehen.

③ Die Platte des neuen Beutels in die Führung in Übereinstimmung mit dem auf dem Beutel aufgedruckten Pfeil bis zum Ende hineinschieben, bis die Platte in der Führung einrastet.

④ Den Korb mit eingelegtem Beutel (22) einsetzen und den Behälter mit der Filtereinheit wie unter Punkt C2 und C3 beschrieben verschließen.



Wenn kein Beutel in den Korb eingesetzt ist, verhindert die Sicherungssperre das Verschleiben des Behälters mit der Filtereinheit.



Die Nummer der nachkaufbaren Staubsaugerbeutel befindet sich auf dem Aufkleber auf dem Korb.

STAUBSAUGEN MITHILFE DES WASSERFILTERMODULS



Wenden Sie vor dem Nasssaugen einen Entschäumer an. Die Nichtanwendung eines Entschäumers führt zum VERLUST DER GEWÄHRLEISTUNG. Nach Abschluss des Nasssaugens lassen Sie den Staubsauger bei maximaler Leistung für 30 s eingeschaltet, damit er trocknet.

- ① Die Taste zum Öffnen des Behälterdeckels (2) gedrückt halten und den Behälterdeckel anheben.
- ② Die Trennwand in den Behälter einsetzen. Sicherstellen, dass die Trennwand richtig eingesetzt ist, d. h. dass sie sich in den Nuten des Behälters befindet und die Sicherungssperre verschoben wurde.
- ③ Den Behälter mit 1,3 – 1,5 Liter Wasser füllen. Der Wasserstand muss sich zwischen den Markierungen am Gehäuse befinden.



Wenn mithilfe des Wasserfiltermoduls gesaugt wird, darf das Gerät nicht ohne Wasser im Behälter eingeschaltet werden.

- ④ Die Filtereinheit auf den Behälter setzen.



Wenn die Trennwand nicht richtig eingesetzt ist, verhindert die Sicherungssperre das Aufsetzen der Filtereinheit auf den Behälter.

- Den Staubsauger wie unter Punkt B beschrieben für den Einsatz vorbereiten.
- Durch Drücken der Leistungswahltasten +/- (9) kann die gewünschte Leistung eingestellt werden (BWD420HYG, BWD421PET, BWD421PRO).



Der Staubsauger darf nicht zu lange ohne das Wasser auszuwechseln betrieben werden.

SAUGEN UND NASSREINIGEN MITHILFE DES WASSERFILTERMODULS



Wenden Sie vor dem Nasssaugen einen Entschäumer an. Die Nichtanwendung eines Entschäumers führt zum VERLUST DER GEWÄHRLEISTUNG. Nach Abschluss des Nasssaugens lassen Sie den Staubsauger bei maximaler Leistung für 30 s eingeschaltet, damit er trocknet.

Bevor mit der Nassreinigung begonnen wird, muss die zu reinigende Fläche gründlich abgesaugt werden.

Vor dem Einschalten des Staubsaugers sicherstellen, dass der Behälter leer ist und das Wasserfiltermodul einschließlich der Filter sauber sind.

- ① Die Taste zum Öffnen des Behälterdeckels (2) gedrückt halten und den Behälterdeckel anheben.
- ② Den Behälter mit dem Wasserfiltermodul (Filtereinheit mit Trennwand) aus dem Staubsauger herausnehmen.
- ③ Den Behälter für die Reinigungsflüssigkeit (25) herausnehmen, indem Sie ihn am Griff zu sich heranziehen und nach oben heben.
- ④ Den Verschluss der Einfüllöffnung öffnen und den Reinigungsflüssigkeitsbehälter (25) mit Reinigungsmittel (Mischung aus Reinigungsflüssigkeit G 500 O Tens (31) und kaltem Wasser) mit den auf dem Etikett der Reinigungsflüssigkeit „G 500 O Tens“ der Firma BUZIL, Deutschland, angegebenen Mengen füllen.

- Die Öffnung des Reinigungsflüssigkeitsbehälters wieder mit dem Deckel verschließen.



Bevor der Teppich nassgereinigt wird, muss er auf Farbbechtheit geprüft werden. Tragen Sie auf einen weißen Lappen ein wenig der hergestellten Reinigungsflüssigkeit auf und reinigen Sie den Teppich an einer wenig sichtbaren Stelle. Wenn sich der Lappen färbt, bedeutet dies, dass der Teppich nicht farbecht ist und nicht mit der Reinigungsflüssigkeit G 500 O Tens gereinigt werden kann.

- ⑤ Den Reinigungsmittelbehälter (25) wieder einsetzen und festdrücken (in umgekehrter Reihenfolge wie beim Herausnehmen vorgehen).
- ⑥ Den Behälter zusammen mit dem Wasserfiltermodul (Filtereinheit mit Trennwand) in den Staubsauger einsetzen.

Um das Entstehen von Schaum zu verhindern oder wenn Schaum während der Reinigung entsteht, in den hinteren Behälter das von der Firma Bosch empfohlene Antischaummittel „G 478 Buz® Defoam“ der Firma BUZIL, Deutschland in der auf dem Etikett angegebenen Menge einfüllen.

- Den Staubsauger wie unter Punkt B beschrieben für den Einsatz vorbereiten.



Zum Nasssaugen nur die kleine oder große Waschdüse verwenden.

- Der Staubsauger schaltet sich mit der Leistung ein, bei der er das letzte Mal ausgeschaltet wurde. Durch Drücken der Leistungswahltasten +/- (9) die gewünschte Leistung einstellen (BWD420HYG, BWD421PET, BWD421PRO).
- ⑦ Den Netzschalter der Pumpe (7) drücken.



Die Pumpe darf nur dann eingeschaltet werden, wenn sich im Reinigungsflüssigkeitsbehälter Reinigungslösung befindet. Wenn sich keine Lösung mehr im Behälter befindet, macht sich dies durch einen lauten Betrieb der Pumpe bemerkbar.

Wenn nach dem Einschalten der Pumpe die Düse kein Wasser versprüht prüfen, ob der Reinigungsflüssigkeitsbehälter richtig eingesetzt ist (Behälter festdrücken), der Stutzen richtig im Ventil im Fuß des Staubsaugers sitzt oder die Schlauchenden richtig in die Waschdüse eingesetzt sind und prüfen, ob die Waschdüse nicht verstopft ist.

⑧ Im Griff am Schlauch die Taste zur Regelung des Wasserzulaufs zur Düse drücken.

Ein abwechselndes Drücken und Loslassen der Taste bewirkt eine kurze Freigabe des Wasserzulaufs zur Düse. Wenn die Taste hingegen gedrückt und nach hinten geschoben wird, fließt das Wasser kontinuierlich zur Düse.

Am Griff befindet sich ebenfalls ein Schieberegler für die Saugkraftregelung. Diese Öffnung darf während des Ansaugens von Wasser und beim Nassreinigen nicht abgedeckt werden.

i Die Reinigungsflüssigkeit nicht zu lange an einer Stelle des Teppichs versprühen, damit er nicht durchnässt wird.

- Die Reinigung des Teppichs so durchführen, dass während und direkt nach der Reinigung nicht über die gereinigte Fläche gelaufen wird. Nach der Reinigung eines Teils des Teppichs den Sprühvorgang unterbrechen und den Teppich durch Vor- und Zurückschieben der Düse trocknen. Diese Schritte wiederholen, bis der gesamte Teppich trocken ist.
- Nach Beenden des Sprühvorgangs die Pumpe abschalten und die Taste zur Regulierung des Wasserzulaufs zur Düse kurz drücken, um den Druck abzulassen.

i Der Staubsauger ist mit einem Schwimmer ausgerüstet, der das Saugen automatisch unterbricht, wenn der Schaumstofffilter II (33) zu stark verschmutzt ist oder der Wasserstand den maximalen Füllstand überschreitet. Dies macht sich durch eine pulsierende Verringerung der Motorleistung und Aufleuchten der Verstopfungsanzeige der Lufteintrittsöffnung (12) (BWD420HYG, BWD421PET, BWD421PRO) bemerkbar. In solch einem Fall den Staubsauger über den Netzschalter (8) ausschalten, den Netzstecker ziehen, den Filter reinigen und den Behälter entleeren.

i Den Teppich nicht durchnässen. Dies kann zu einer nicht rückgängig zu machenden Verformung (Falten) des Teppichs führen.

AUFSAMMELN VON WASSER MIT HILFE DES WASSERFILTERMODULS

Wenn der Staubsauger zum Aufsaugen von Flüssigkeit verwendet werden soll, muss er ähnlich vorbereitet werden, wie für das Saugen mithilfe des Wasserfiltermoduls, jedoch mit folgenden Ausnahmen:

1. Der Behälter muss leer sein (ohne Wasser).
2. Die (große oder kleine) Waschdüse, die große Waschdüse mit Sammelaufsatz oder die Wassersammeldüse verwenden.



Den Staubsauger nicht mit vollem Behälter einschalten! Keine großen Flüssigkeitsmengen mit einem Mal (z. B. mit in Wasser eingetauchtem Schlauch) aufsaugen.

Wenn während des Saugens der Flüssigkeitsstand den maximalen Füllstand überschreitet, unterbricht der Schwimmer automatisch den Saugvorgang. Das maximale Fassungsvermögen des Behälters beträgt ca. 5 l. In solch einem Falle wie bei der zuvor beschriebenen Vorgehensweise bei durch einen verschmutzten Schaumstofffilter verursachter Verstopfung vorgehen (pulsierende Motordrehzahl)

NACH DEM SAUGEN, REINIGUNG UND PFLEGE

- Den Staubsauger mit dem Netzschalter (8) ausschalten und den Netzstecker aus der Steckdose ziehen.
- Das Netzkabel durch Drücken der Taste des Kabelwicklers (11) aufwickeln. Dabei das Kabel so festhalten, dass es sich nicht verwickelt und der Stecker nicht gegen das Gehäuse des Staubsaugers schlägt.
- Das Schlauchende drehen, bis sich die Spitzen der Markierungen am Schlauchende und Gehäuse decken und den Schlauch aus der Öffnung herausziehen.
- Auf die rote Taste am Ventil drücken, und den Stutzen des Schlauchs herausziehen.
- Das Teleskoprohr vom Schlauch und der Saugdüse oder Bürste trennen.
- Das verschmutzte Wasser aus dem Behälter ausgießen.
- Es wird empfohlen, nach jedem Einsatz des Staubsaugers den Behälter und die Filter (Ausbau siehe weiter unten) sowie die Trennwand durch mehrmaliges Wechseln des Wassers gründlich zu reinigen.
- Nach der Nassreinigung alle bei diesem Vorgang verwendeten Elemente (Schlauch, Rohre, Zubehör) gründlich reinigen.



Wenn die oben genannten Teile nicht oder nur unzureichend gereinigt werden, kann dies zum Verlust der Filterleistung der Einsätze und Schaumstofffilter sowie zur Vermehrung von Bakterien und Milben führen. Vor dem Einsetzen alle gereinigten Teile gründlich trocknen.

AUSWECHSELN DER FILTER

SCHAUMSTOFFFILTER I



- ① Den Deckel der Filtereinheit öffnen, indem er am Griff nach oben gezogen wird.
 - ② Den Filter herausziehen und unter fließend Wasser reinigen, trocknen und wieder einsetzen.
- Den Deckel der Filtereinheit durch Herunterdrücken schließen, bis er einrastet (charakteristisches „Klick“-Geräusch).

SCHAUMSTOFFFILTER II



Für den Ausbau des Filters wird empfohlen, Gummihandschuhe zu tragen.

- ① Den Schaumstofffilter mit den Fingern festhalten und aus dem Gehäuse der Filtereinheit herausziehen.
- ② Den Filter unter fließend Wasser reinigen, trocknen und wieder einsetzen.



Den Schaumstofffilter nicht von Hand durch Auswringen oder in der Waschmaschine waschen. Der Filter darf nicht geknickt, auseinandergezogen oder verformt werden. Den Filter nach der Reinigung bei Zimmertemperatur trocknen. Der Schaumstofffilter darf unter keinen Umständen auf Heizkörpern, Öfen usw. getrocknet werden.

ABLUFFFILTER EPA/HEPA UND MOTORSCHUTZFILTER



Der Abluffilter EPA/HEPA muss nach ca. 30 Betriebsstunden (6 Monaten), oder bei starker Verschmutzung früher, ausgewechselt werden.

- ① Den Schieber der Sperre des Filterdeckels nach unten schieben und den Filterdeckel öffnen.
 - ② Den EPA/HEPA Filter herausnehmen und bei starker Verschmutzung durch einen neuen Filter ersetzen.
 - ③ Den Motorschutzfilter herausnehmen und bei starker Verschmutzung durch einen neuen Filter ersetzen.
 - ④ Es besteht die Möglichkeit, den Filter EPA/HEPA und den Kühlfilter unter fließend Wasser zu reinigen. Vor dem erneuten Einsetzen müssen die oben genannten Filter trocken sein.
- Den Filterdeckel schließen und den Schieber der Sperre nach oben schieben.

TURBOBÜRSTE

Charakteristik der Turbobürste

Turbobürste ist eine drehbare Saugdüse die durch eine Turbine angetrieben wird. Bestimmt ausschließlich für Zusammenarbeit mit einem Staubsauger zum reinigen von Teppichen sowie Teppichbelägen. Gehäuse aus Kunststoff garantiert ein geschmackvolles Aussehen. Dank der drehbaren Bürste hat die Turbobürste die Möglichkeit hartnäckigen Schmutz zu entfernen, wie z.B. Fäden, Stoffreste, Papier usw. Besonders gebrauchbar ist sie in Haushalten mit Tieren (Katze, Hund) wo das Entfernen von Tierfell von Teppichen und Teppichböden sehr mühselig ist. Die Walze der Bürste, durch einen Scheithebel in Form eines Gürtels, wird mit einer Turbine angetrieben, die sich im Gelenk befindet. Die entsprechende Einstellung des Reglers gewährleistet die richtige Arbeit der Turbobürste abhängig von der Länge der Webfäden und erleichtert das rücken (verschieben) von dieser auf dem Teppich.

Tipps bezüglich der Sicherheit

Während des Benutzens der Turbobürste bitte die folgenden Sicherheitsvorkehrungen beachten:



GEFAHR!/ WARNUNG!

Nichtbefolgung droht mit Verletzungen

- Die schleudernde Bürste nicht anfassen.
- Die Turbobürste nicht über elektrische Anschlussleitungen fahren. Die Isolation von diesen Leitungen könnte dadurch beschädigt werden.
- Lasse Kinder nie in die Nähe einer dampfenden Turbobürste
- Das Anfassen einer sich drehenden Bürste droht mit Verletzungen.
- Das Gerät kann von Kindern ab 8 Jahren und von Personen mit eingeschränkten physischen oder psychischen Fähigkeiten sowie von Personen benutzt werden, die keine Erfahrung und Kenntnisse im Umgang mit diesem Gerät haben, wenn eine Aufsicht gewährleistet ist oder wenn diese bezüglich des sicheren Gebrauchs des Gerätes unterwiesen wurden, sodass die mit der Nutzung des Geräts in Verbindung stehenden Gefahren verstanden wurden. Kinder dürfen nicht mit dem Gerät spielen. Kinder ohne Aufsicht dürfen keine Reinigung und Konservierung des Geräts durchführen.

In keinem Fall benutze die Turbobürste zu:

- Polieren von Böden
- Aufsaugen von:
 - Flüssigkeiten
 - Nassen oder Feuchten Staub
 - Heißer Asche

- Zigarettenstümmel und Streichhölzern
- Scharfen und harten Gegenständen wie Rasierklingen, Nadeln, Reißbrettstiften, Glassplitter usw.
- Mehl, Zement, Gips, Drucker- und Kopiermaschinentoner.



ACHTUNG!

Nichtbefolgung droht mit Sachschaden

- Während der Arbeit der Turbobürste kann es zur Blockade der Drehbürste oder ihres Drehkanals durch Stoffstücke, Papier usw. kommen.



HINWEIS

Informationen über das Produkt und Hinweise zur Nutzung

- Die Turbobürste ist in Räder ausgestattet, die vor Beschädigung vorbeugen, wenn man sie irrtümlicherweise auf hartem Boden benutzen sollte.

Bau des Gerätes



- 1 Regler
- 2 Anschlussstück
- 3 Montagehaken
- 4 Räder
- 5 Drehbürste
- 6 Abschirmung der Turbine

Montage der Turbobürste an den Staubsauger

Die Montage der Turbobürste an den Staubsauger wie in der Gebrauchsanweisung die zum Staubsauger beigelegt ist.

Bedienung der Turbobürste



Vor dem Staubsaugen sollten alle großen Gegenstände vom Boden weggeräumt werden, damit man die Blockade des drehenden Elements vorbeugt.

- Schalte den Staubsauger ein.
- Abhängig von der Länge der Webfäden auf dem Korpus der Turbobürste den Regler einstellen:
 - Teppich mit kurzen Webfäden- schiebe den Regler in Richtung der Zeichnung .

- Teppich mit langen Webfäden- schiebe den Regler in Richtung der Zeichnung .



In Sorge um die Sicherheit ihres Staubsaugers während des Nutzens der Turbobürste, besonders bei Gebrauch bei Teppichen mit langen Webfäden, sowie bei Tierfell bitten wir vor dem ersten Staubsaugen einen Saugtest der Turbobürste auf einem kleinen Fragment der Oberfläche durchzuführen.

- Langsam die Turbobürste nach hinten und vorne bewegen.



Die Turbobürste nicht lange auf einem Fragment des Teppichs halten, die Bürste stets bewegen, da der Teppich (Teppichboden) beschädigt werden kann.



Während der Staubsaugens von Fransen die Turbobürste nur in die Richtung bewegen die durch den Pfeil angezeigt wird (Zeichnung ). Dieses verhindert das Eindrehen der Fransen in die Turbobürste.



Großer Grad der Verschmutzung des Beutels, sowie die Verschmutzung der Filter haben einen Einfluss auf die Zahl der Drehungen der Walze der Bürste. Die Bürste kann aufhören sich auch dem Teppich zu drehen. Wenn dieses geschieht müssen der Müllbeutel und die Filter ausgewechselt werden.

Wartung und Reinigung der Turbobürste



Vor der Reinigung und Wartung der Turbobürste muss diese vom Staubsauger getrennt werden.

Reinigung der Drehbürste



Während des Nutzens häufen sich auf der Drehbürste Stücke von: Faden, Schnur, Haare, Schnipsel an. Dieses verringert die Reinigungsfähigkeit.

Um die Verschmutzungen von der Drehbürste zu entfernen befolge den folgenden Anweisungen:

- ① Stecke die Spitzen einer Schere in die Spalte der Drehbürste.
- ② Drehe die Schere so, damit die Haare und Fäden eingefangen werden.
- ③ Durchschneide diese und entferne mit der Hand oder mit einer kleinen Zange. Achte darauf bei dieser Tätigkeit die Fäden der Drehbürste nicht zu beschädigen.



Verschmutzungen in Form von Streichhölzern, Papierschnipsel, oder Stoff können den Saugkanal der Turbobürste verstopfen, was zur erheblichen Verringerung der Saugkraft führen kann, was die Drehzahl verringert (und zum stoppen führt).

Reinigen des Saugkanals der Turbobürste



Um die Verschmutzungen von dem Saugkanal der Turbobürste zu entfernen befolge den folgenden Anweisungen:

- ① Drehe die Turbobürste so, dass die Räder nach oben sind.
- ② Drücke den Haken im Gehäuse der Turbine und entferne das Gehäuse von der Turbobürste.
- ③ Entferne den Schmutz aus dem Saugkanal, Flügeln der Turbine und aus der Kammer der Turbine.
- ④ Befestige das Gehäuse der Turbine so, dass die zwei Überhänge die sich in dem Gehäuse befinden in die Öffnungen im Korpus der Turbobürste eingeführt werden. Charakteristisches „Klick“ zeugt davon, dass das Gehäuse richtig montiert wurde.

Reinigen der Turbobürste



Zum Reinigen der Turbobürste darf in keinem Fall Benzin, Lösungsmittel, Öl oder andere chemischen Mittel die zur Verfärbung des Gehäuses führen können benutzt werden.



Benutze keine körnigen Reinigungsmittel die zur Verkratzung des Gehäuses führen können.

- Die Turbobürste wenn nötig mit einem feuchten Tuch reinigen (das Tuch kann mit Spülmittel befeuchtet werden).



Die Turbobürste weit von heißen Öfen, Heizkörper, Radiatoren aufbewahren. Hohe Temperatur kann zu dauerhaften Verformungen des Gehäuses führen.

Der Hersteller haftet nicht für eventuelle Schäden, die durch einen bestimmungswidrigen Gebrauch oder durch eine nicht sachgerechte Bedienung des Gerätes entstanden sind.

Der Hersteller behält sich vor, jederzeit Änderungen ohne vorherige Ankündigung zwecks Anpassung an die geltenden Rechtsvorschriften, Normen und Richtlinien oder aus konstruktionsbedingten, geschäftlichen, ästhetischen oder anderen Gründen vorzunehmen.

Dear Customer,

Congratulations on your choice of our appliance, and welcome among the users of Bosch products.

In order to achieve best possible results we recommend using exclusively original Bosch accessories. They have been specially designed for this product.

Please read this instruction manual carefully. Pay special attention to important safety instructions. Keep this instruction manual for future reference.

Safety instructions**DANGER! / WARNING!**

Failure to follow the safety instructions may result in injury

- If the integrated power cord is damaged, in order to avoid a hazard it should be replaced by the manufacturer or by a specialised service centre or by a qualified person.
- Always unplug the power cord from the wall outlet before cleaning, maintenance, assembly or dismantling the appliance.
- Turn off the appliance and unplug it from the wall outlet before approaching the moving parts or changing the accessories.
- This appliance can be used by children aged from 8 years and above and persons with reduced physical, sensory or mental capabilities or lack of experience and knowledge if they have been given supervision or instruction concerning use of the appliance in a safe way and understand the hazards involved. Children shall not play with the appliance. Do not allow unsupervised children to clean and maintain the appliance.
- Do not operate the appliance if its power cord, housing or the handle

are damaged. Take the appliance to a service centre.

- The appliance should be repaired by trained staff only. Unprofessional repair may result in a serious hazard to the user. In case of defects, please contact a qualified service centre.
- Do not touch the appliance with wet hands when it is connected to the mains power.
- Do not use the vacuum cleaner to clean people or animals, pay special attention to keep the nozzles away from eyes and ears.
- The appliance may only be used indoors, at room temperature and at a height of not more than 2000 m above sea level.
- Plastic bags and films must be kept out of the reach of children before disposal. Risk of suffocation.

**NOTE!**

Failure to observe these guidelines may result in damage to property

- Only connect the vacuum cleaner to a 230 V AC mains power protected with a 16 A fuse.
- Do not unplug the appliance by pulling the cord.
- Do not allow the plug or the power cord to get wet.
- Do not run the vacuum cleaner or the brushes over the power cord as this may damage the insulation.
- Do not use the vacuum cleaner to pick up matches, cigarette butts or hot ash. Avoid picking up sharp objects.
- Do not vacuum fine dust such as flour, cement, gypsum, printer and photocopier machine toners.
- Do not pick up corrosive or toxic materials, petrol, kerosene or other flammable or explosive liquids.
- The pump may only be switched on when the cleaning liquid tank is filled with the solution of cleaning agent and water. The pump makes loud noise when it runs dry.
- During operation do not allow the vacuum cleaner to tip over and do not spill water on it.
- Do not expose the vacuum cleaner to harsh conditions such as rain or frost.

- Do not use the vacuum cleaner without the foam filter installed in the filtration unit.
- Do not leave the operating vacuum cleaner unattended and do not leave it plugged in to a wall socket.
- Only operate the vacuum cleaner with all four caster wheels resting on a stable surface.



TIP Product information and directions for use

- This appliance is intended for household use only.
- Clean the caster wheels periodically. The dirt accumulating on the caster wheels may prevent smooth rolling.
- Roll the vacuum cleaner carefully over doorsteps and uneven surfaces to prevent excessive splashing of the water inside the tank. This could result in spilling a small amount of water.

Static electricity

In the process of vacuuming of some surfaces in areas of low air humidity the device may become electrically charged. It is a natural phenomenon – it does not damage the device, and it is not considered to be a fault.

In order to minimize the phenomenon, we recommend you to:

- discharge the device by touching metal items in the room with the pipe,
- increase air humidity in the room,
- use widely available antistatic agents.

Appliance features

The vacuum cleaner is designed to remove more than 2.5 litres of liquid, but it also vacuums dry surfaces and removes dust, fibres, threads and lint. The vacuum cleaner also features a wet-cleaning function by spraying and extraction, i.e. by covering the surface to be cleaned with water and detergent solution, and then removing it along with the impurities by the air flow due to suction generated inside the appliance.

VACUUM CLEANER TYPES

VIB	Dust bag / amount	Outlet filter	Suction hose	Telescopic suction tubes	Suction-brush	Small nozzle	Crevice nozzle	Small brush	Parquet brush	Turbo brush	Large atomizing nozzle	Small atomizing nozzle	Mattress nozzle	Water pick up nozzle	Electronic power control
1	2	3	4	5	6	7	8	9	10	11	12	13	14	15	16
BWD421PRO	1 piece	HEPA	+	+	+	+	+	+	+	+	+	+	-	+	+
BWD421PET	1 piece	HEPA	+	+	+	+	+	+	-	+	+	+	+	+	+
BWD420HYG	1 piece	HEPA	+	+	+	+	+	+	+	-	+	+	+	+	+
BWD41720	1 piece	EPA	+	+	+	+	+	+	+	-	+	+	-	+	-
BWD41740	1 piece	EPA	+	+	+	+	+	+	-	+	+	+	-	-	-

Technical parameters

The type of the vacuum cleaner and the technical parameters are indicated on the rating label. Mains protection 16 A.

Does not interfere with radio and TV reception.

Noise level: 85 dB(A).

Appliance elements

- 1 Handle
- 2 Container lid opening button
- 3 Combination brush fastening
- 4 Plug and cord
- 5 Accessory compartment
- 6 Pump operation indicator





- 7 Pump switch
- 8 ON/OFF button
- 9 Power adjustment button +/- (BWD420HYG, BWD421PET, BWD421PRO)
- 10 Power level indicator (BWD420HYG, BWD421PET, BWD421PRO)
- 11 Cord rewind button
- 12 Clogged air inlet indicator (BWD420HYG, BWD421PET, BWD421PRO)
- 13 Parquet brush (BWD41720, BWD420HYG, BWD421PRO)
- 14 Combination brush with small item separator
- 15 Turbo brush (BWD41740, BWD421PET, BWD421PRO)
- 16 Mattress nozzle (BWD420HYG, BWD421PET)
- 17 Small brush

- 18 Small nozzle
- 19 Crevice nozzle
- 20 Telescopic suction tube
- 21 Suction hose
- 22 Dust bag holder
- 23 Water filter module:
 - A Filtration unit
 - B Partition
- 24 Container
- 25 Cleaning liquid container
- 26 Spray unit – suction hose handle attachment
- 27 Large atomizing nozzle
- 28 Small atomizing nozzle
- 29 Water pick up nozzle (BWD41720, BWD420HYG, BWD421PET, BWD421PRO)
- 30 Rubber slat to the large atomizing nozzle
- 31 Washing set
- 32 Foam filter I (installed in the vacuum cleaner)
- 33 Foam filter II (installed in the vacuum cleaner)
- 34 Motor filter (installed in the vacuum cleaner)
- 35 EPA/HEPA outlet filter (installed in the vacuum cleaner)

Preparing the vacuum cleaner for operation

B

- 1 Insert the end of the suction hose to the vacuum cleaner opening so that the markings  on the hose end and on the vacuum cleaner housing are opposite each other and turn the hose clockwise to the position .
- 2 Connect the other end of the hose (handle) with the telescopic suction tube.
- 3 Hold the ring on the pipe and set chosen length putting it in or out.
- 4 Assemble the appropriate nozzle or brush to the other end of the suction tube.
- 5 Use the following nozzles and brushes for traditional using the water filter module: combination carpet & floor brush with small objects separator, small nozzle, small brush, crevice nozzle, mattress nozzle, parquet brush or turbo brush.
- 6 You may assemble a basket for picking up small objects in the combination brush with small item separator. In order to do so remove the basket cover and insert the basket.
- 7 To clean hard surfaces – wooden floors, plastic floors, ceramic tiles etc. pull out the brush by pressing the switch on the nozzle according to the figure .
- 8 The vacuum cleaner is equipped with an accessory compartment. The compartment opens/closes with the use of a slider. To open/close the compartment slide the slider downwards/upwards and take out/ put away the desired nozzle.
- 9 The vacuum cleaner may be stored in a horizontal

position; in order to this, place the fastening hook of the combination nozzle/brush into its fastening. The hose may be left attached to the vacuum cleaner, but it is important to pay attention not to leave it heavily bent during storage.

- 10 Close the lid.
- 11 Grab the plug (4) and pull the cord out of the vacuum cleaner.
 - Plug in the appliance.



Before switching on the vacuum cleaner with the on/off button (8), make sure that the appropriate module is installed in the container (see section C, E, or F).

- 12 Switch on the vacuum cleaner by pressing the “on/off” button (8).

In order to prepare the vacuum cleaner for wet operation additionally:

- 13 Assemble the spray unit – the suction hose handle attachment (26).
 - Attach the hose fastenings to the suction hose and the telescopic suction tube.
- 14 Attach the end of the hose (sleeve) to the telescopic suction tube and insert the other end of the hose in the small atomizing nozzle or the large atomizing nozzle until you hear a characteristic click.
- 15 Use the following nozzles for the wet vacuuming and wet cleaning function or to pick up water: large atomizing nozzle, small atomizing nozzle or the water pick up nozzle.
- 16 Slide the stub pipe valve plug downwards.
 - Insert the stub pipe of the hose to the valve in the vacuum cleaner housing.
 - Make sure the stub pipe fastenings snap shut.



In case of difficulties in connecting the above mentioned elements moisten the gaskets e.g. with technical vaseline, water, etc.

Vacuum cleaner functions

TRADITIONAL CLEANING WITH DUST BAG

C

- 1 Press and hold the container lid opening button (2) and lift the container lid.
- 2 Put the holder (22) into the container. Make sure the holder is inserted correctly in the container guide slots and the safety lock is engaged. Unfold the bag in the container.



Do not put holder into a wet container. Thoroughly dry a wet container. Dust bag must not get wet.

- 3 Cover the container with the filtration unit.



If the holder is not attached properly, the safety lock will prevent covering the container with the filtration unit.

- Prepare the vacuum cleaner for operation according to section B.

④ The vacuum cleaner starts at the same power level it had been working before it was turned off. Set the desired power value (BWD420HYG, BWD421PET, BWD421PRO) by pressing the power adjustment buttons +/- (9).

i The vacuum cleaner is equipped with a power level memory function (BWD420HYG, BWD421PET, BWD421PRO). When you turn off the vacuum cleaner using the ON/OFF button (8), the power level is going to be stored in memory. After the vacuum cleaner is turned on next time, it is going to start working at the same power level it had been working before it was turned off.

i The vacuum cleaner is equipped with the adjustment function for LED brightness of the power level indicator (10) and the clogged air inlet indicator (12) situated on the control panel (BWD420HYG, BWD421PET, BWD421PRO). To set demanded brightness of LEDs you should simultaneously press the power adjustment buttons + and - (9), and then holding them down you should turn on the vacuum cleaner by pressing the "ON / OFF" button (8). The LED for power levels MIN, 2, and MAX turn on, and the motor stays turned off. Next by pressing the power adjustment buttons +/- (9) you can respectively increase or decrease the brightness of power level indicator (10), and the clogged air inlet indicator (12). It is not possible to change LED brightness for the pump operation indicator (6). After setting a desired LED brightness, it is necessary to turn off the vacuum cleaner using the ON/OFF button (8). In this way you leave the LED brightness adjustment function mode, and the set LED brightness level is stored.

! The vacuum cleaner is equipped with a power limiting function should the inlet opening be clogged or the dust bag full. It is manifested by a pulsing limitation of the motor power and the lighting up of the clogged air inlet indicator (12) while the vacuum cleaner is operating at full power (BWD420HYG, BWD421PET, BWD421PRO). In such a case switch off the vacuum cleaner by pressing the on/off button (8), unplug the appliance and clear the tubes or replace the dust bag.

Dust bag disassembly/assembly



- ① Remove the filtration unit from the container and pull out the holder (22).
- ② Lift the tab and slide the dust bag from the holder guide.
- ③ Slide the new tab all the way into the holder guide as

directed by the arrow printed on the bag until tab locks in the guide.

④ Put the holder (22) in the container and cover with the filtration unit in accordance with paragraphs C2 and C3.

! If the dust bag is not properly attached to the holder, the safety lock will prevent covering the container with the filtration unit.

i The number of the dust bags package that can be purchased is placed on a sticker affixed to the basket.

VACUUM CLEANING WITH THE USE OF THE WATER FILTER MODULE



! Use antifoam agent before wet working with vacuum cleaner. Failure to use the antifoam agent results in LOSS OF WARRANTY. When you have finished wet working, leave the vacuum cleaner operating on maximum power for 30 s to let it dry.

- ① Press and hold the container lid opening button (2) and lift the container lid.
- ② Insert the partition in the container. Make sure the partition is inserted correctly in the container guide slots and the safety lock is engaged.
- ③ Fill the container with 1,3–1,5 liter of water. The water level should be in the range marked on the wall of the container.

! Do not operate the appliance with an empty container while vacuum cleaning with the use of the water filter module.

④ Cover the container with the filtration unit.

! If the partition is not inserted properly, the safety lock will prevent covering the container with the filtration unit.

- Prepare the vacuum cleaner for operation according to section B.
- The vacuum cleaner starts at the same power level it had been working before it was turned off. Set the desired power value (BWD420HYG, BWD421PET, BWD421PRO) by pressing the power adjustment buttons +/- (9).

i Do not operate the appliance for too long without replacing the water in the container.



Use antifoam agent before wet working with vacuum cleaner. Failure to use the antifoam agent results in LOSS OF WARRANTY. When you have finished wet working, leave the vacuum cleaner operating on maximum power for 30 s to let it dry.

Before using the wet cleaning function thoroughly vacuum the surface to be cleaned.

Before operating the vacuum cleaner make sure the container is empty and the water filter module and the filters are clean.

- ① Press and hold the container lid opening button (2) and lift the container lid.
- ② Remove the container together with the water filter module (filtration unit and partition) from the vacuum cleaner.
- ③ Remove the cleaning liquid container (25) by pulling it by the handle and lifting it upwards.
- ④ Open the filler cap and fill the cleaning liquid container (25) with cleaning agent (a mixture of cleaning fluid G 500 O Tens (31) and cold water). Use the amounts stated on the fluid bottle label:

- “G 500 O Tens” manufactured by BUZIL, Germany.
- Close the filler hole of cleaning liquid container with the cap.



Before wet cleaning the carpet, check the colour fastness of cleaned carpet. Put a small amount of prepared solution on white cloth and clean manually the carpet at least visible place. If the cloth is dyed, it means that the carpet colours are not permanent and the carpet cannot be cleaned using cleaning fluid G 500 O Tens.

⑤ Insert the cleaning liquid container (25) back to the previous position and press the container to fix it correctly (proceed in the reverse order as in case of removing the container).

⑥ Insert the container together with the water filter module (filtration unit and partition) to the vacuum cleaner.

For protection against the formation of foam or at its formation, when cleaning fill the rear container with an anti-foaming agent (31) recommended by the company Bosch, in the amounts specified on the label:

- “G 478 Buz® Defoam” manufactured by company BUZIL, Germany.
- Prepare the vacuum cleaner for operation according to section B.



Use only the large or small atomizing nozzle for wet vacuum cleaning.

- The vacuum cleaner starts at the same power level it had been working before it was turned off. Set the desired power value (BWD420HYG, BWD421PET, BWD421PRO) by pressing the power adjustment buttons +/- (9).

⑦ Press the pump switch (7).



The pump may only be switched on when the cleaning liquid container is filled with the solution of cleaning liquid and water. The lack of cleaning liquid manifests in a loud operation of the pump.

If the nozzle does not atomize water although the pump is switched on, check if the following items are correctly installed: the cleaning liquid container (press the container), the fastening of the stub pipe in the valve in the base of the vacuum cleaner or the fastening of the hose end in the atomizing nozzle, check if the atomizing nozzle is not clogged.

⑧ Press the button adjusting the inflow of water to the nozzle on the hose handle.

If you press the button in a pulsating manner, the water shall temporarily flow in a slower manner to the nozzle, if you press and slide the button backwards, the water shall be continuously supplied to the nozzle.

The handle is also equipped with a slider to adjust the suction power. Do not uncover this opening while picking up water or using the wet cleaning function.



Do not spray the cleaning liquid in one place on the carpet for too long in order not to soak the carpet.

- You should to clean the carpet in such a way that during and immediately after cleaning nobody walks on the cleaned surface. After cleaning one part of the carpet stop the spraying process and dry the carpet by sliding the nozzle back and forth. Repeat until the whole surface of the carpet is dried.
- After ending the spraying process switch off the pump and press the button adjusting the water inflow to the nozzle for a moment to “release the pressure”.



The vacuum cleaner is equipped with a float which will automatically block the suction if the foam filter II (33) is heavily dirty or the liquid exceeds the maximum level. It is manifested by a pulsing limitation of the motor power and the lighting up of the clogged air inlet indicator (12) (BWD420HYG, BWD421PET, BWD421PRO). In such a case switch off the vacuum cleaner by pressing the on/off button (8), unplug the appliance, clean the filter and empty the container.



Make sure the carpet is not soaked. It may lead to a permanent deformation of the carpet (folding).

PICKING UP WATER

If you want to use the vacuum cleaner to vacuum liquid in the container, the vacuum cleaner should be prepared as in the case of vacuum cleaning with the use of the water filter module except that:

1. The container should be empty (without water).
2. You are to use atomizing nozzles (large or small), large atomizing nozzle with the gathering attachment or the nozzle for picking up water.



Do not operate the vacuum cleaner with a full container! Do not vacuum large amounts of liquid at a time (e.g. with the hose immersed into water).

If the water exceeds the maximum level during vacuuming, the float will automatically block the suction. The maximum capacity of the container is about 5 l. In such a case proceed in the manner described above in the part concerning the blocking of suction caused by a dirty foam filter (pulsating motor speed).

END OF OPERATION CLEANING AND MAINTENANCE

- Switch off the vacuum cleaner by pressing the on/off button (8) and unplug the appliance.
- Wind the cord by pressing the cord rewind button (9). While doing this hold the cord to make sure it is not tangled and the plug does not hit the vacuum cleaner housing.
- Turn the end of the hose until the tops of the marks ▲ on the end of the hose end and on the vacuum cleaner housing are in the same position and pull the hose out of the opening.
- Remove the stub pipe of the hose by pressing the red button on the valve and pull the stub pipe.
- Disconnect the telescopic tube from the hose and the nozzle or brush.
- Pour the dirty water out of the container.
- It is recommended to wash the container, filters (disassembly below) and partition thoroughly after each use – changing water several times.
- After using the wet cleaning function thoroughly wash all attachments used in this process (hose, tubes, accessories).



If you do not clean the above-mentioned parts or clean them insufficiently it may lead to the loss of the filtration capabilities of the inserts and foam and cause the formation of bacteria and mites.

Dry all the cleaned parts thoroughly before reassembly.

FILTER DISASSEMBLY

FOAM FILTER I



- ① Open the lid of the filtration unit by pulling the handle upwards.
- ② Take out the filter, wash it under running water, dry and reinsert.

- Close the filtration unit lid by pressing it until you hear a characteristic click.

FOAM FILTER II



It is recommended to wear rubber protective gloves while dismantling the filter.

- ① Grab the foam filter with your fingers and remove it from the filtration unit body.
- ② Wash under running water, dry and reinsert.



Do not hand wash the filter foam, do not wring it, do not wash it in washing machines. Avoid crumpling, stretching and deforming. After cleaning dry the foam in room temperature. Never dry the foam on heaters, stoves, etc.

EPA/HEPA OUTLET FILTER AND COOLING AIR FILTER



The EPA/HEPA outlet filter should be replaced after about 30 hours of operation (6 months) or earlier in case of heavy dirt.

- ① Slide the slider of the filter cover interlock downwards and open the filter cover.
- ② Remove and replace the EPA/HEPA filter with a new one when the filter becomes dirty.
- ③ Remove and replace the motor filter with a new one when the filter becomes dirty.
- ④ It is possible to rinse the EPA/HEPA filter and the cooling air filter under running water. Remember to dry the above mentioned filters before reassembly.

- Close the filter cover and slide the interlock slider upwards.

TURBO BRUSH

Turbobrush description

Turbobrush is a suction nozzle with rotating, turbine driven brush. It is intended only for vacuum cleaners to clean carpets and fitted carpets. Plastic casing ensures esthetic appearance. Rotating brush enables removing difficult rubbish, such as threads, rags, paper, etc. It is especially useful in houses with animals (cats, dogs), where removing fur from carpets is very burdensome. Brush roller is driven by turbine placed in the joint, by means of belt transmission. Proper position of the regulator ensures correct work of the turbobrush, depending on height of carpet hair and facilitates its movement along the carpet.

Safety instructions

When using the turbobrush observe the following safety precautions:



DANGER! / WARNING!

Failure to follow the safety instructions may result in injury

- Do not touch the rotating brush.
- Do not touch power cords of electrical devices with the turbobrush. This may damage insulation of these cords.
- Do not allow children near the working turbobrush.
- Touching the rotating brush may cause injury.
- This appliance can be used by children aged from 8 years and above and persons with reduced physical, sensory or mental capabilities or lack of experience and knowledge if they have been given supervision or instruction concerning use of the appliance in a safe way and understand the hazards involved. Children shall not play with the appliance. Do not allow unsupervised children to clean and maintain the appliance.

Never use the turbobrush to:

- Polish floors.
- Suck:
 - liquids,
 - wet or damp dust,
 - hot ash,
 - burning objects, such as cigarettes, matches,
 - sharp and hard items, such as: razors, pins, thumbtacks, pieces of glass, etc.,
 - flour, cement, plaster, printer or photocopier toner, etc.



CAUTION!

Not observance can result in damage to possessions

- During work the roller of the rotating brush or suction inlet may get obstructed with rags, papers, etc.



TIP

Product information and directions for use

- Turbobrush is equipped with wheels that prevent damage in case of unintentional use on hard floor.

Product description



- 1 Regulator
- 2 Connector
- 3 Fastening hook
- 4 Wheels
- 5 Rotating brush
- 6 Turbine cover



Assembling the turbobrush and the vacuum cleaner

Assemble the turbobrush and the vacuum cleaner according to instruction manual.

Using the turbobrush



To avoid obstruction of rotating element remove big rubbish from the cleaned surface before cleaning.

- Switch the vacuum cleaner on.
- Set the regulator on the turbobrush body depending on the height of carpet hair.
 - Short hair carpet – move the regulator towards the sign .
 - Long hair carpet – move the regulator towards the sign .



In order to use the vacuum cleaner with the turbobrush safely, especially while cleaning long hair carpets and animal skins, it is recommended to test the suction power of the turbobrush on a small area of the cleaned surface.

- Slowly push the turbobrush back and forth.



Do not hold the working turbobrush for a longer time in one place, but constantly move it, so as not to damage the carpet (fitted carpet).



While cleaning carpet fringes always move the turbobrush in the direction indicated by the arrow (Fig. K). It prevents getting the fringes into the rotating brush.



The speed of the brush roller rotation depends on the amount of dust in the dust bag and cleanliness of filters. The roller may stop rotating on the carpet. Then the dust bag and filters should be replaced.

Maintenance and cleaning of the turbobrush



Before cleaning and maintenance of the turbobrush it must be disassembled from the vacuum cleaner.

Cleaning of the rotating brush



During operation the brush collects pieces of: threads, strings, hair, rags, etc. They reduce cleaning efficiency.

To remove dirt from the rotating brush follow the steps below:

- ① Place tips of scissors into the slot of the rotating brush.
- ② Move the scissors so as to catch the threads and hair tangled on the brush.
- ③ Cut them and take out manually or using small tongs. Be careful not to damage the bristle of the rotating brush.



Dirt such as matches, pieces of paper or clothing may obstruct the suction duct of the turbobrush, leading to significant reduction of the suction power and reduced speed or brush roller rotation (until it completely stops).

Cleaning of the suction duct of the turbobrush



To remove dirt from the suction duct of the turbobrush follow the steps below:

- ① Turn the turbobrush with wheels upward.
- ② Press the fastening in the turbine cover and take the cover out from the turbobrush.
- ③ Remove dirt from the suction duct, turbine blades and turbine chamber.
- ④ Place the turbine cover so that its two ledges match the holes in the turbobrush body, press the cover until the it latches on the body. Characteristic clicking sound indicates the correct assembly of the turbine cover.

Cleaning the turbobrush



Never clean the turbobrush with gasoline, solvents, oils and other chemicals that may cause discoloring of the housing.



Do not use granular cleaning agents that may scratch the housing.

- The turbobrush may be cleaned with damp cloth (possibly moisten with a washing-up liquid).



Store the turbobrush away from hot ovens, radiators, heaters, etc. High temperature may lead to permanent deformation of the turbobrush housing.

The manufacturer does not accept any liability for any damages resulting from unintended use or inappropriate handling.

The manufacturer reserves his rights for modifying the product any time in order to adjust it to law regulations, norms, directives, or due to construction, trade aesthetic or other reasons, without notifying it in advance.

Cihazımızı seçtiğiniz için tebrik ederiz. Bosch ürünlerinin kullanıcıları arasına hoş geldiniz.

En iyi sonuç elde etme adına sadece Bosch firmasının orijinal aksesuarlarını kullanmanızı öneririz. Onlar bu ürün için özel olarak dizayn edilmiştir.

Lütfen ilgili kullanma kılavuzunu dikkatle okuyun. Özellikle güvenlik talimatlarına dikkat edilmelidir. Kullanma kılavuzunu, ileriki kullanımlarda yararlanabilmek amacıyla saklamanızı rica ederiz.

Güvenlik uyarıları ile ilgili talimatlar



TEHLİKE! / UYARI!

Uyulmaması yaralanmalara neden olabilir

- Güç kablosu hasarlı ise, bir tehlike oluşmasını önlemek için üretici, bir yetkili servis çalışanı veya nitelikli bir kişi tarafından değiştirilmelidir.
- Cihazı, montajdan, demontajdan, bakımdan ve temizlikten önce her zaman güç kaynağından çıkartın.
- Kullanım sırasında hareketli parçalara yaklaşımadan veya ekipmanı değiştirmeden önce, cihazı kapatmak ve güç kaynağından çıkartmak gerekir.
- Eğer bir gözetimci hazır ise veya ekipmanların güvenli kullanımı ve ilgili riskleri açıklayan talimat verilir ise, bu cihaz, en az 8 yaşındaki çocuklar, fiziksel veya zihinsel olarak engelliler ya da deneyim ve cihaz konusunda bilgiye sahip olmayan kişiler tarafından kullanılabilir. Çocukların cihazla oynamaları gerekir. Çocuklar, gözetim olmadan cihazın temizlik ve bakım işleri yapmamalıdır.
- Eğer güç kablosu hasar görmüşse veya gövdenin ve tutamacın görünür bir hasarı varsa, cihazı çalıştırmayın. Cihazı yetkili servise teslim edin.
- Cihazın onarımları sadece eğitimli

personel tarafından yapılabilir. Yanlış onarım, kullanıcı için ciddi tehlikelere neden olabilir. Arızalanması durumunda, yetkili servis temsilcisine başvurun.

- Cihaz, güç kaynağına bağlı olduğu için, ıslak eller ile dokunulmamalıdır.
- İnsanların ve hayvanların cihaz ile süpürülmesi yasaktır. Emici uçların, gözlere ve kulaklara yaklaşmaması için özellikle dikkatli olunmalıdır.
- Cihaz, sadece kapalı alanlarda, oda sıcaklığında ve 2000 m'ye kadar rakımlı yerlerde kullanılabilir.
- Plastik torbalar ve folyolar küçük çocukların ulaşamayacağı yerlerde saklanmalı ve imha edilmelidir. Boğulma tehlikesi söz konusudur!



DİKKAT!

Uyulmaması maddi hasara neden olabilir

- Cihaz, ancak 16 A sigorta ile korunan, 230 V alternatif akım elektrik ağına bağlanabilir.
- Kablodan asılarak fişi elektrik prizinden çıkartmayın.
- Güç kablosunun fişinin ıslanmasına izin vermeyin.
- Süpürge ve emici fırçaların güç kablosunun üzerinden kaydırılması kablo yalıtımının arızasına sebep olabileceği için yasaktır.
- Kibrit, sigara izmariti ve yanan kül süpürgeye emilmemelidir. Keskin cisimler süpürülmemelidir.
- Un, çimento, alçı tozu, yazıcı ve fotokopi makinesi toneri gibi ince tozlar süpürülmemelidir.
- Aşındırıcı ve zehirli maddeler, benzin, parafin ve başka yanar veya patlayıcı maddeler süpürülmemelidir.
- Pompa, sadece temizlik deterjanı konteynerinde temizlik deterjanı ile su karışımı bulunduğunda çalıştırabilir. Karışım olmadığında pompanın çalışması gürültüdür.
- Süpürge çalışırken, devredilmesine veya su ile ıslanmasına izin vermeyin.
- Süpürge, yağmur ve ayaz gibi hava etkilerine maruz kalmamalıdır.
- Sünger filtresi, filtre modülüne takılı değilken süpürgeyi kullanmayın.
- Prize bağlı ve çalışan süpürgeyi gözetimsiz bırakmayın.
- Süpürge, sadece doğal konumundayken, dört tekerleğin üzerinde, sağlam bir yerde çalışabilir.



İPUÇU

Ürün hakkında kullanıcıyı ilgilendiren bilgiler ve ipuçları

- Cihaz, sadece evde ve benzer yerlerde kullanılmak üzere tasarlanmıştır.
- Tekerlekler belli bir sürede bir temizlenmelidir. Tekerlek akşlarında biriken kir, dönmelerini engelleyebilir.
- Eşikten veya düz olmayan yerlerden geçerken, konteynerdeki suyun aşırı dalgalanmasını önlemek için dikkatli olunmalıdır. Aksi takdirde az su miktarları cihazın dışına püskürtülebilir.

Elektrostatik

Düşük nemli hava koşullarında bazı yerleri süpürürken, cihaz biraz elektriklebilir. Bu süreç doğaldır, cihazın arızasına sebep olmaz ve yanlış çalıştığından kaynaklanmaz.

Cihazın üzerindeki elektrik miktarını düşürmek için, aşağıdaki hareketler yapılabilir:

- odadaki metal eşyalara boru ile dokunma,
- odadaki nem oranını yükseltme,
- mevcut antielektrostatik malzemelerin kullanılması.

Süpürgenin özellikleri

Elektrikli süpürge, 2,5 litre sıvı emebilir. Ayrıca, kuru süpürme yaparak, toz, lif ve iplik parçaları gibi kirliliği temizler. Elektrikli süpürge, püskürtme ve emme yoluyla ıslak temizleme de yapar. Temizlenen yüzey, deterjanlı su ile kaplandıktan sonra, üzerindeki su, içindeki kirlilik ile birlikte, cihazın içinde oluşan vakumla oluşturulan hava akımıyla emilir.

ELEKTRİKLİ SÜPÜRGE TİPLERİ

VİB	Poşet / sayı	Çıkış filtresi	Emici hortum	Teleskopik emici borular	Emici fırça	Küçük emici uç	Dar aralık ucu	Küçük fırça	Parke fırçası	Çok hızlı fırça	Büyük püskürtücü emici uç	Küçük püskürtücü emici uç	Döşek emici ucu	Su toplayıcı fırça	Elektronik güç ayarlama
1	2	3	4	5	6	7	8	9	10	11	12	13	14	15	16
BWD421PRO	1 adet	HEPA	+	+	+	+	+	+	+	+	+	+	-	+	+
BWD421PET	1 adet	HEPA	+	+	+	+	+	+	-	+	+	+	+	+	+
BWD420HYG	1 adet	HEPA	+	+	+	+	+	+	+	-	+	+	+	+	+
BWD41720	1 adet	EPA	+	+	+	+	+	+	+	-	+	+	-	+	-
BWD41740	1 adet	EPA	+	+	+	+	+	+	-	+	+	+	-	-	-

Teknik özellikler

Süpürge tipi ile teknik parametreleri, anma değerleri levhasında verilmiştir. Ağ koruması 16 A.

RTV sinyali almayı engellemez.

Akustik güç seviyesi: 85 dB(A).

Cihazın yapısı



- 1 Tutamaç
- 2 Konteyner kapağı açma düğmesi
- 3 Emici fırçanın takma yeri
- 4 Güç kablosu ile fişi
- 5 Aksesuar deposu
- 6 Pompa çalışma göstergesi
- 7 Pompa aç/kapat svici
- 8 Açma/kapatma düğmesi
- 9 Güç değiştirme düğmeleri +/- (BWD420HYG, BWD421PET, BWD421PRO)

10 Güç seviye göstergesi (BWD420HYG, BWD421PET, BWD421PRO)

11 Kablo toplama düğmesi

12 Hava girişi tıkanma göstergesi (BWD420HYG, BWD421PET, BWD421PRO)

13 Parke fırçası (BWD41720, BWD420HYG, BWD421PRO)

14 Küçük cisimleri ayıran, değiştirilebilir modlu emici fırça

15 Çok hızlı fırça (BWD41740, BWD421PET, BWD421PRO)

16 Döşek emici ucu (BWD420HYG, BWD421PET)

17 Küçük fırça

18 Küçük emici uç

19 Dar aralık ucu

20 Teleskopik emici boru

21 Emici hortum

22 Poşetli sepet

23 Su filtresi modülü:

Ⓐ Filtreleme ünitesi

Ⓑ Bölme parçası

- 24 Konteyner
- 25 Temizlik deterjanı konteyneri
- 26 Püskürtücü ünitesi – emici hortumun tutamacındaki başlık
- 27 Büyük püskürtücü emici uç
- 28 Küçük püskürtücü emici uç
- 29 Su toplayıcı fırça (BWD41720, BWD420HYG, BWD421PET, BWD421PRO)
- 30 Büyük püskürtücü emici uca takılan lastik çıta
- 31 Yıkama takımı
- 32 Sünger filtresi I (süpürge monte edilmiştir)
- 33 Sünger filtresi II (süpürge monte edilmiştir)
- 34 Motor filtresi (süpürge monte edilmiştir)
- 35 EPA/HEPA çıkış filtresi (süpürge monte edilmiştir)

Süpürge'nin kullanıma hazırlanması

B

- 1 Emici hortumun ucunu, hortum ucundaki ve süpürge kasasındaki işaretlerin birbiri karşı olacağı şekilde, süpürgedeki deliğe sokup, saat yönüne çevirin.
- 2 Hortumun diğer ucunu (tutamacı), emici teleskopik boru ile bağlayın.
- 3 Teleskopik borudaki halkadan tutarken, boruyu uzatarak veya kısaltarak istenen uzunluğu ayarlayın.
- 4 Emici borunun öteki ucunda, istenen emici ucu veya fırçayı takın.
- 5 Poşetli standart süpürme ve su filtresi modülü kullanarak süpürme sırasında, aşağıdaki emici uçları ve fırçaları kullanın: küçük cisimleri ayıran, değiştirilebilir modlu emici fırçayı, küçük emici ucu, dar aralık ucunu, döşek emici ucunu, parke fırçasını veya çok hızlı fırçayı.
- 6 Küçük cisimleri ayıran emici fırçada, küçük objelerin biriktiği sepet monte edebilirsiniz. Bunu gerçekleştirmek için, sepet yerindeki kapağı söküp, sepeti yerleştirin.
- 7 Ahşap, sentetik veya fayans yerler gibi sert yüzeyleri süpürmek için, resimde gösterildiği gibi, emici uca basıp fırçayı çıkarın.
- 8 Süpürge, aksesuar deposuna sahiptir. Depo, sürgü ile açılıp kapanır. Depoyu açmak/kapatmak için, sürgüyü aşağı/yukarı kaydırıp, istenen emici ucu çıkartın/saklayın.
- 9 Süpürge, yatay konumda depolanabilir. Bunu gerçekleştirmek için, emici fırçanın takma kancasını, emici fırçanın takma askısına takın. Hortum, süpürgeye takılı halde kalabilir, ama depolanırken çok bükülmüş olmamasına özen gösterilmelidir.
- 10 Kapağı kapatın.
- 11 Güç kablosunun fişinden tutup (4) süpürgeyi çıkartın.



Süpürgeyi aç/kapat düğmesi (8) ile çalıştırmadan önce, konteynerde istenen modülün takılı olup olmadığından emin olun (bkz. madde C, E veya F).

- 12 "Aç/kapat düğmesine" (8) basarak, süpürgeyi çalıştırın.

Islak süpürme işini hazırlamak için, ek olarak aşağıdaki işlemleri yerine getirin:

- 13 Püskürtücü ünitesini – emici hortumun tutamacındaki başlığı takın (26).
 - Küçük hortumun askılarını, emici hortuma ve emici teleskopik boruya takın.
- 14 Küçük hortumun ucunu (gömleğini), emici teleskopik boru ile bağlayıp, küçük hortumun öteki ucunu, "tik" sesini duyana kadar, küçük ya da büyük püskürtücü emici uca takın.
- 15 Süpürme, ıslak temizleme veya su toplama işlerinde, aşağıdaki emici uçları kullanın: büyük püskürtücü emici ucu, küçük püskürtücü emici ucu ve su toplayıcı emici ucu.
- 16 Bağlantı borusundaki vananın kapağını aşağıya indirin.
 - Küçük hortumun bağlantı borusunu süpürge kasasındaki vanaya sokun.
 - Bağlantı borusunun ucunun yuvada iyice kilitlendiğinden emin olun.



Yukarıdaki parçaların bağlanmakta zorluk çekmeniz durumunda, contaları örneğin teknik vazelin veya su ile ıslatın.

Süpürge'nin fonksiyonları

C

POŞETLİ STANDART SÜPÜRME

- 1 Konteyner kapağı açma düğmesine basarken (2), konteyner kapağını kaldırın.
- 2 Poşetli sepeti konteynera takın (22). Sepetin doğru takıldığından, yani konteynerin oluklarına girdiğinden ve koruma kilidinin kapandığından emin olun. Konteynerdeki sepeti açın.



Poşetinin takıldığı sepetin, ıslak konteynera takılması yasaktır. Eğer konteynerin içi ıslak ise, kurutulmalıdır. Poşeti asla ıslanmamalıdır.

- 3 Filtreleme ünitesini, konteynerin üzerine takın.



Eğer poşetli sepet doğru takılı değilse, koruma kilidi, filtreleme ünitesinin konteynerin üzerine takılması engelleyecektir.

- Süpürgeyi, B bölümüne uygun olarak, çalışmaya hazırlayın.
- 4 Süpürge, standart olarak, son kapandığında çalıştığı güç seviyesinde çalıştırılacaktır. +/- (9) güç değiştirme düğmelerine basarak, istenen güç seviyesini ayarlayın (BWD420HYG, BWD421PET, BWD421PRO).



Süpürge, ayarlanmış güç seviyesini hatırlama fonksiyonuna sahiptir (BWD420HYG, BWD421PET, BWD421PRO). Süpürge, "aç/kapat" düğmesi (8) ile kapatıldığında, o zaman ayarlanmış olan güç seviyesi hatırlanacaktır. Sonraki açıldığında süpürge, son çalıştığı güç seviyesinde çalıştırılacaktır.



Süpürge, güç seviyesi göstergesi diyotlarının ışık gücü ayarı (10) ve kontrol panosunda bulunan hava girişi tıkanması göstergesi (12) fonksiyonlarına sahiptir (BWD420HYG, BWD421PET, BWD421PRO). Diyotların istenen ışık gücünü ayarlamak için, aynı zamanda güç değiştirme düğmelerine (+ ve - (9)) basıp, basılı tutarken süpürgeyi “aç/kapat” düğmesi (8) ile çalıştırın. O zaman MIN, 2, MAX güç seviyelerinin diyotları yanıp, süpürge motoru kapalı kalacaktır. Ondan sonra, +/- güç değiştirme düğmeleri (9) ile, (10) nolu göstergenin ve (12) nolu göstergenin diyotlarının ışık gücünü yükseltip azaltabiliriz. Pompa çalışma göstergesi diyodunun (6) ışık gücünü değiştirme imkanı yoktur. Diyotların istenen ışık gücünü ayarlayınca, “aç/kapat” düğmesine (8) basarak süpürge gücünü kapatın. Böylece diyotların ışık gücü ayarlama modundan çıkıp, ayarlanan ışık seviyesi hatırlanacaktır.



Süpürge, girişi deliğinin tıkanmış olması veya poşetin dolu olması durumlarında aktif olan güç kısıtlama fonksiyonuna sahiptir. Bu fonksiyon aktif olduğunda, süpürge tam gücü ile çalışırken, motor gücü atımlı olarak düşer ve hava girişi göstergesi (12) yanar (BWD420HYG, BWD421PET, BWD421PRO). Böyle bir durumda, aç/kapat (8) düğmesine basarak süpürgeyi kapatıp, fişi prizden söküp boruları temizleyin veya poşetini değiştirin.

Poşetin montaj/demontajı



- 1 Filtreleme ünitesini konteynerden kaldırıp, poşeti sepeti (22) çıkarın.
- 2 Poşetindeki plakasını yukarıya büküp, poşeti kızaktan çıkarın.
- 3 Yeni poşetin plakasını, sepetin üzerinde bulunan ok işaretine uygun olarak kızağa sokup, kilitlemeye kadar kaydırın.
- 4 Poşetli (22) sepeti konteynere koyup, konteyner üzerine filtreleme ünitesini takın. Bkz. madde C2 ve C3.



Eğer poşeti sepete takılmaz ise, koruma kilidi, filtreleme ünitesinin, konteynerin üzerine takılmasını engelleyecektir.



Ayrı olarak alınabilen poşet setinin numarası, sepetteki etikette bulunur.

SU FİLTRESİ MODÜLÜNÜ KULLANARAK SÜPÜRME



Süpürge ile ıslak temizleme yapılmadan önce köpük giderici deterjanı kullanın. Bu deterjanın kullanılmaması, GARANTİNİN YİTİRİLMESİNE SEBEP OLMAKTADIR. Islak temizleme bittikten sonra süpürgeyi kuruması için, 30 sn için maksimum güçte çalışmalıdır.

- 1 Konteyner kapağı açma düğmesine basarken (2), konteyner kapağını kaldırın.
- 2 Bölme parçasını konteynere koyun. Bölme parçasının doğru takıldığından, yani konteynerin oluklarına gireceğinden ve koruma kilidinin kapandığından emin olun.
- 3 Konteyneri, 1,3-1,5 litre su ile doldurun. Su seviyesi, konteynerin duvarında işaretlenmiş olan aralığın içinde olmalıdır.



Su filtresi modülünü kullanarak süpürme işi sırasında, konteynerde su olmadan cihazı çalıştırmayın.

- 4 Filtreleme ünitesini, konteynerin üzerine takın.



Eğer bölme parçası doğru takılı değilse, koruma kilidi, filtreleme ünitesinin konteynerin üzerine takılmasını engelleyecektir.

- Süpürgeyi, B bölümüne uygun olarak, çalışmaya hazırlayın.
- Süpürge, standart olarak, son kapandığında çalıştığı moda açılacaktır. +/- güç değiştirme düğmelerine basarak (9), istenen güç değerini ayarlayın (BWD420HYG, BWD421PET, BWD421PRO).



Konteynerdeki suyu değiştirmeden uzun süre çalışmayın.

SU FİLTRESİ MODÜLÜ KULLANARAK SÜPÜRME VE ISLAK TEMİZLEME



Süpürge ile ıslak temizleme yapılmadan önce köpük giderici deterjanı kullanın. Bu deterjanın kullanılmaması, GARANTİNİN YİTİRİLMESİNE SEBEP OLMAKTADIR. Islak temizleme bittikten sonra süpürgeyi kuruması için, 30 sn için maksimum güçte çalışmalıdır.

Islak temizlemeye başlamadan önce, bütün temizlenecek alanı iyice süpürün.

Süpürgeyi çalıştırmadan önce, konteynerin boş ve su filtresi konteynerin ile filtrelerinin temiz olduğundan emin olun.

- 1 Konteyner kapağı açma düğmesine basarken (2), konteyner kapağını kaldırın.
- 2 Konteyneri ile su filtresi modülünü (filtreleme ünitesini ve bölme duvarını) süpürgeyi çıkarın.
- 3 Kendinize doğru tutamandan çekip kaldırarak temizlik deterjanı konteynerini (25) çıkartın.
- 4 Giriş tipasını kaldırıp, temizlik deterjanı konteynerini (25), etikette belirtilmiş olan oranlarda temizlik deterjanı ile doldurun (G 500 O Tens (31) ve soğuk su karışımı):

– Almanya BUZIL şirketi tarafından üretilmiş olan “G 500 O Tens”.

- Temizlik deterjanı konteynerinin girişini tıpa ile kapatın.



Halının ıslak temizlenmesine başlamadan önce, renklerinin dayanıklılığını kontrol edin. Hazırladığınız karışımın beyaz bir beze koyup, en az gözüken bir yerde halıyı temizleyin. Eğer bez rengi alırsa, halının renkleri dayanıklı değil ve G 500 O Tens deterjanı ile temizlenemez.

⑤ Temizlik deterjanı konteynerini (25) daha önce olduğu yere koyup, sabit tutmak için bastırın (çıkarıldığına göre ters sırada işlemleri gerçekleştirin).

⑥ Konteyneri, su filtresi modülü (filtreleme ünitesi ve bölme duvarı) ile birlikte süpürgeye koyun.

Eğer köpük oluşursa veya köpüğün oluşmasını önlemek için, temizlik sırasında, etikette belirtilmiş olan miktarlarda, Bosch şirketi tarafından tavsiye edilen köpük gidericiyi (31) arka konteynera koyun:

– Almanya BUZIL firması tarafından üretilen "G 478 Buz® Defoam".

● Süpürgeyi, B bölümüne uygun olarak, çalışmaya hazırlayın.



Islak temizlikte, sadece küçük ya da büyük püskürtücü emici ucu kullanın.

● Süpürge, standart olarak, son kapandığında çalıştığı modda açılacaktır. +/- (9) güç değiştirme düğmelerine basarak, istenen güç seviyesini ayarlayın (BWD420HYG, BWD421PET, BWD421PRO).

⑦ Pompanın aç/kapat düğmesine basın (7).



Pompa, sadece temizlik deterjanı konteynerinde temizlik deterjanı ile su karışımı bulunduğu anda çalıştırılabilir. Karışım olmadığında pompanın çalışması gürültülüdür.

Pompanın çalıştırılmasına rağmen emici ucunun su püskürtmemesi halinde, temizlik deterjanı konteynerin doğru takılıp takılmadığını (kuvvetli basılmalıdır), bağlantı borusunun süpürgeye temelindeki vanaya doğru bağlanıp bağlanmadığını, küçük hortumun ucunun püskürtücü emici fırçaya takılıp takılmadığını ve emici ucun püskürtücü nozulunu tıkanmış olup olmadığını kontrol edin.

⑧ Hortumun tutamacında, emici uca suyu sağlayan düğmeye basın.

Düğmeye atımlı bastığınızda, emici uca gelen su anlık olarak sağlanır, düğmeye basıp geri kaydırmanız ise, suyun emici uca sürekli gelmesini sağlar.

Tutamaç üzerinde, emiş gücünü ayarlayan sürgü de bulunmaktadır. Bu delik, su emilirken veya ıslak temizlik sırasında açılmamalıdır.



Halıyı fazla ıslamamak için, temizlik deterjanı karışımını halının bir noktasına uzun süre püskürtmeyin.

● Halı temizlenirken ve temizlendikten hemen sonra, üzerinde yürümeyin. Halının bir kısmını temizledikten sonra, püskürtmeyi bitirip, ileri-geri hareketlerle temizlenmiş kısmı kurutun. Halının bütün yüzeyi kuruyana kadar bu hareketleri tekrarlayın.

● Püskürtme işini bitirdikten sonra, pompayı kapatıp, basıncı düşürmek için, emici uca suyu sağlayan düğmeye bir an basın.



Süpürge, sünger filtresi II (33) çok kirli veya sıvı seviyesinin maksimumdan fazla olması durumlarında emme işlemi otomatik olarak engelleyen tıpa sahiptir. Bu fonksiyon aktif olduğunda, motor gücü atımlı olarak düşer ve hava girişi göstergesi (12) yanar (BWD420HYG, BWD421PET, BWD421PRO). Böyle bir durumda, aç/kapat (8) düğmesine basarak süpürgeyi kapatıp, fişi prizden söküp boruları temizleyin veya SAFBAG poşetini değiştirin.



Halını fazla ıslanmasına izin vermeyin. Aksi takdirde, şekli kalıcı olarak bozulabilir (dalgalı olabilir).

SU FİLTRESİ MODÜLÜNÜ KULLANARAK SU TOPLAMA

Sıvıları toplamak için süpürgeyi kullanmak istediğinizde, cihazı, aşağıdaki hususlar hariç, su filtresi modülünü kullanarak süpürme işinin durumunda olduğu gibi hazırlayın:

1. Konteyner, boş (susuz) olmalıdır.
2. Büyük ve küçük püskürtücü emici uçları, toplayıcı başlığına sahip olan büyük püskürtücü emici ucu veya su toplayıcı emici ucu kullanın.



Konteyner dolu iken süpürgeyi çalıştırmayın! Örneğin hortum su içinde iken, bir arada büyük miktarlarda su emmeyin.

Eğer emme işlemi sırasında sıvı seviyesi maksimumdan fazla olursa, tıpa otomatik olarak emme işini engelleyecektir. Konteynerin maksimum kapasitesi, yaklaşık 5 litredir. Böyle bir durumda, önce tarif edildiği gibi, kirli sünger filtresinden dolayı emme işleminin engellenmesi durumunda olduğu gibi davranın (motorun atımlı devirleri).

ÇALIŞMANIN BİTİRİLMESİ, TEMİZLİK VE BAKIM

- Aç/kapat düğmesine basarak (8) süpürgeyi kapatıp, güç kablosunun fişini prizden çıkartın.
- Kablo toplama düğmesine basarak kabloyu toplayın (11). Bu işlem sırasında, kablounun karışmasını ve fişin süpürge gövdesine çarpmasını önlemek için, kablodan tutun.
- Hortum ucunu, üzerindeki ve süpürgeye kasasındaki işaretlerin uçlarının aynı hizada olacağı şekilde çevirip, hortumu delikten çıkarın.
- Vanadaki kırmızı düğmeye basarak bağlantı borusunu çıkarıp, kendinize doğru çekin.
- Teleskopik boruyu hortumdan ve emici uçtan ya da fırçadan sökün.
- Kirli suyu konteynerden boşaltın.
- Süpürgeyi her kullanımdan sonra, suyu birkaç defa değiştirerek, konteyneri, filtreleri (demontajı aşağıda tarif edilmiştir) ve bölme duvarını dikkatli yıkamanız tavsiye edilir.

- Islak süpürdükten sonra, kullandığınız bütün ekipman parçalarını yıkayın (hortum, borular, aksesuarlar).



Yukarıdaki parçaların hiç yıkanmaması veya yetersiz yıkanması, filtrelerin ve süngerin filtreleme kabiliyetinin yitirilmesine ve mikrop ile akar gelişmesine sebep olabilir. Tekrar monte etmeden önce, bütün yıkanmış parçaları kurutun.

FİLTRELERİN SÖKÜLMESİ

SÜNGER FİLTRESİ I



- ① Tutamaçtan yukarı çekerek, filtreleme ünitesinin kapağını açın.
 - ② Filtreyi çıkartıp, akar suda yıkayıp, kurutup önceki yerine takın.
- "Tık" sesini duyana kadar, filtreleme ünitesinin kapağına bastırarak kapatın.

SÜNGER FİLTRESİ II



Filtreyi sökmeden önce, koruma eldiveni giymeniz tavsiye edilir.

- ① Sünger filtresini elleriniz ile tutup, filtreleme ünitesinin gövdesinden çıkartın.
- ② Filtreyi akar suda yıkayıp, kurutup önceki yerine takın.



Filtreleme süngerini, elde sürterek veya çamaşır makinesinde yıkamayın. Süngeri sıkmayın, çekmeyin ve şeklini değiştirmeyin. Süngeri temizledikten sonra, ev sıcaklığında kurutun. Süngeri radyatör, kalorifer ve soba gibi yerlerde asla kurutmayın.

EPA/HEPA ÇIKIŞ FİLTRESİ VE MOTOR FİLTRESİ



EPA/HEPA hava çıkışı filtresi, yaklaşık 30 çalışma saatinden (6 aydan) sonra veya, çok kirlenmesi durumunda, daha erken değiştirilmelidir.

- ① Filtre korumasındaki kilidin sivicini aşağı kaydırıp, filtre kapağını kaldırın.
 - ② EPA /HEPA filtresi kirlendiğinde yenisi ile değiştirilmelidir.
 - ③ Motor filtresi kirlendiğinde çıkartılıp yenisi ile değiştirilmelidir.
 - ④ EPA/HEPA filtresi ve soğutma hava filtresi akar suda yıkanabilir. Bu filtreleri tekrar takmadan önce, kurutmayı unutmayın.
- Filtre korumasını kapatıp, kilit sivicini yukarı kaydırın.

ÇOK HIZLI FIRÇA

Hızlı fırçanın özellikleri

Hızlı fırça, türbin ile tahrik edilen, döner fırçaya sahip olan emici uçtur. Sadece süpürgeye bağlı olarak, halı ve yer kaplamasını temizlemek üzere tasarlanmıştır. Sentetik koruması, estetik görünüşünü sağlar. Döner fırça sayesinde, iplik, kumaş kalıntıları, kağıt gibi temizlenmesi zor objeler süpürülebilir. Özellikle, tüyleri halılardan ve yer kaplamalarından temizlenmesi zor kedi ya da köpek gibi hayvanların bulunduğu evlerde çok faydalıdır. Fırçanın rulosu, kayış kavrama aracılığıyla, körükte bulunan türbin ile tahrik edilir. Doğru ayar, halı tüylerin uzunluğuna bağlı olarak, hızlı fırçanın doğru çalışmasını sağlar ve halı üzerinde hareket etmesini kolaylaştırır.

Güvenlik uyarıları ile ilgili talimatlar

Hızlı fırçayı kullanırken, aşağıdaki güvenlik tedbirlerini alın:



TEHLİKE! / UYARI!

Uyulmaması yaralanmalara neden olabilir

- Döner fırçaya dokunmayın.
- Hızlı fırçayı, elektrik cihazlarının bağlantı kablolarının üzerinden geçirmeyin. Kabloların yalıtımı bozulabilir.
- Çocukların çalışan fırçaya yaklaşmasına izin vermeyin.
- Döner fırçaya dokunmaları, yaralanmalarına sebep olabilir.
- Eğer bir gözetimci hazır ise veya ekipmanların güvenli kullanımı ve ilgili riskleri açıklayan talimat verilir ise, bu cihaz, en az 8 yaşındaki çocuklar, fiziksel veya zihinsel olarak engelliler ya da deneyim ve cihaz konusunda bilgiye sahip olmayan kişiler tarafından kullanılabilir. Çocukların cihazla oynamamaları gerekir. Çocuklar, gözetim olmadan cihazın temizlik ve bakım işleri yapmamalıdır.

Fırçayı aşağıdaki amaçlar için asla kullanmayın:

- Yerleri silme.
- Aşağıdaki objeleri emme:
 - sıvılar,
 - ıslak ve nemli toz,
 - sıcak kül,
 - sigara kalıntıları ve kibritler,
 - jilet, iğne, raptiye, cam kalıntıları gibi keskin ve sert objeler,
 - un, çimento, alçı tozu, yazıcı ve fotokopi makinesi toneri gibi ürünler.



DİKKAT!

Yutulmaması maddi hasara neden olabilir

- Hızlı fırça çalışırken, dönen fırçanın rulosu veya emici kanalı kumaş ya da kağıt parçaları ile tıkanabilir.



İPUÇU

Ürün hakkında kullanıcıyı ilgilendiren bilgiler ve ipuçları

- Hızlı fırça, yanlışlıkla sert bir yüzeyde kullanılması halinde yerin bozulmasını önleyen tekerleklerle sahiptir.

Cihazın yapısı



- 1 Ayarlayıcı
- 2 Bağlantı
- 3 Takma kancası
- 4 Tekerlekler
- 5 Döner fırça
- 6 Türbin koruması



Hızlı fırçanın süpürgeye bağlanması

Hızlı fırçanın süpürgeye bağlanması, süpürge kullanım kılavuzunda bulunan talimatlara uygun olarak gerçekleştirilmelidir.

Hızlı fırçanın kullanılması



Süpürmeden önce, dönen parçayı kilitleyebilen bütün büyük objeler süpürülen yüzeyden temizlenmelidir.

- Süpürgeyi çalıştırın.
- Süpürülen halının tüylerinin uzunluğuna bağlı olarak, hızlı fırçanın gövdesinde bulunan ayarlayıcıyı istenen konuma getirin.
 - Kısa tüylü halı – ayarlayıcıyı  işaretine doğru çevirin.
 - Kısa tüylü halı – ayarlayıcıyı  işaretine doğru çevirin.



Özellikle uzun tüylü halıların ve doğal derinin süpürülmesi sırasındaki güvenlik adına, hızlı fırçayı ilk kullanmadan önce, süpürülen yüzeyin küçük kısmında fırçanın emiş gücünü test edin.

- Fırçayı yavaş ileri geri kaydırın.



Halıyı (yer kaplamasını) bozmamak için, çalışan hızlı fırçayı uzun süre aynı yerde tutmayın, yavaş kaydırın.



Halı püsküllerini süpürürken, hızlı fırçayı sadece ok ile belirtilmiş yöne kaydırın (Şek. K). Böylece püsküllerin, döner fırçaya takılması önleyecektir.



Poşetin yüksek dolma seviyesi ve filtrelerin kirlenmesi, fırça devri sayısını etkiler. Rulo, halı üzerinde dönemeyebilir. O zaman, poşet ve filtreler yenileri ile değiştirilmelidir.

Hızlı fırçanın bakımı ve temizlenmesi



Hızlı fırçanın temizliğinden ve bakımından önce, süpürgeден sökülmelidir.

Döner fırçanın temizlenmesi



Fırça çalışırken, üzerinde iplik, ip, saç ve kumaş kalıntıları gibi objeler birikip temizlemenin verimliliğini düşürür.

Döner fırçadan kirliliği temizlemek için, aşağıdaki hareketleri yerine getirin:

- 1 Döner fırçanın aralığına makas uçlarını sokun.
- 2 Fırçaya takılan saçları veya iplikleri tutacak şekilde makası çevirin.
- 3 Onları kesip, elle veya küçük kısıkaç ile çıkartın. Bu işlem sırasında döner fırçanın tellerini bozmamak için dikkat edin.



Kibrit, kağıt ve kumaş parçaları gibi maddeler, hızlı fırçanın kanalının tıkanmasına sebep olup, emiş gücünü ciddi derecede azalttığı için, fırçanın devirlerini tamamen durduracak kadar düşürebilir.

Hızlı fırçanın emici kanalının temizlenmesi



Hızlı fırçanın emici kanalındaki kirliliği temizlemek için, aşağıdaki işlemleri yerine getirin:

- ① Hızlı fırçayı ters çevirin.
- ② Türbin korumasındaki bağlantı yerine basıp, korumayı fırçadan çıkartın.
- ③ Emici kanaldaki, türbin kanatlarındaki ve türbin haznesindeki kirliliği temizleyin.
- ④ Türbin korumasını, üzerinde bulunan iki kabarığın hızlı fırçanın gövdesindeki yuvaya gireceği şekilde takın, ondan sonra gövdedeki bağlantı yerinin kilitlenene kadar korumayı bastırın. "Tık" sesi, türbinin doğru monte edildiğini gösterir.

Hızlı fırçanın temizlenmesi



- İhtiyaca göre, hızlı fırçayı nemli bir bez ile silin (bulaşık deterjanlı olabilir).



Üretici, cihazın işlevine aykırı veya yanlış kullanılması sonucu oluşan muhtemel hasarlardan sorumlu değildir.

Üretici, daha önce haber vermeden, mevzuat, norm ve direktiflere uyma amacıyla veya yapı, ticari, estetik ve benzeri nedenlerden dolayı, her zaman üründe değişiklik yapma hakkına sahiptir.

Gratulujemy wyboru naszego urządzenia i witamy wśród użytkowników produktów Bosch.

W celu uzyskania najlepszych rezultatów rekomendujemy używanie tylko oryginalnych akcesoriów firmy Bosch. Zostały one zaprojektowane specjalnie dla tego produktu.

Prosimy o uważne przeczytanie niniejszej instrukcji obsługi. Szczególną uwagę należy poświęcić wskazówkom bezpieczeństwa. Instrukcję obsługi prosimy zachować, aby mogli Państwo z niej korzystać również w trakcie późniejszego użytkowania.

Wskazówki dotyczące bezpieczeństwa



NIEBEZPIECZEŃSTWO! / OSTRZEŻENIE!

Nieprzestrzeganie grozi obrażeniami

- Jeżeli przewód zasilający nieodłączalny ulegnie uszkodzeniu, to powinien on być wymieniony u wytwórcy lub u pracownika zakładu serwisowego albo przez wykwalifikowaną osobę w celu uniknięcia zagrożenia.
- Przed czyszczeniem i konserwacją urządzenia, jego montażem lub demontażem zawsze wyjmij przewód przyłączeniowy z gniazdka sieci.
- Przed wymianą wyposażenia lub zbliżaniem się do części poruszających się podczas użytkowania, należy wyłączyć sprzęt i odłączyć od zasilania.
- Niniejszy sprzęt może być użytkowany przez dzieci w wieku co najmniej 8 lat i przez osoby o obniżonych możliwościach fizycznych, umysłowych i osoby o braku doświadczenia i znajomości sprzętu, jeżeli zapewniony zostanie nadzór lub instruktaż odnośnie do użytkowania sprzętu w bezpieczny sposób, tak aby związane z tym zagrożenia

były zrozumiałe. Dzieci nie powinny bawić się sprzętem. Dzieci bez nadzoru nie powinny wykonywać czyszczenia i konserwacji sprzętu.

- Nie uruchamiaj urządzenia, jeśli przewód zasilający jest uszkodzony lub obudowa i uchwyt są w sposób widoczny uszkodzone. Oddaj wówczas urządzenie do punktu serwisowego.
- Napraw urządzenia może dokonywać jedynie przeszkolony personel. Nieprawidłowo wykonana naprawa może spowodować poważne zagrożenia dla użytkownika. W razie wystąpienia usterek radzimy zwrócić się do specjalistycznego punktu serwisowego.
- Nie dotykaj urządzenia mokrymi rękami, gdy jest ono włączone do sieci zasilającej.
- Nie odkurzaj odkurzaczem ludzi ani zwierząt, a szczególnie uważaj, aby nie przybliżać końcówek ssących do oczu i uszu.
- Urządzenie wolno używać tylko w pomieszczeniach, w temperaturze pokojowej i na wysokości nie większej niż 2000 m n.p.m.
- Opakowania foliowe należy przechowywać w miejscu niedostępnym dla małych dzieci lub wyrzucić. Istnieje niebezpieczeństwo uduszenia!



UWAGA!

Nieprzestrzeganie grozi uszkodzeniem mienia

- Odkurzacz podłączaj jedynie do sieci prądu przemianowego 230 V zabezpieczonej bezpiecznikiem sieciowym 16 A.
- Nie wyciągaj wtyczki z gniazdka sieci pociągając za przewód.

- Nie dopuszczaj do zamoczenia wtyczki przewodu przyłączeniowego.
- Nie przejeżdżaj odkurzaczem oraz szczotkami ssącymi przez przewód zasilający, gdyż grozi to uszkodzeniem izolacji przewodu.
- Nie wciągaj do odkurzacza: zapalek, niedopalków papierosów, rozżarzonego popiołu. Unikaj zbierania ostrych przedmiotów.
- Nie odkurzaj drobnych pyłów jak: mąka, cement, gips, tonery drukarek i kserokopiarek itp.
- Nie wciągaj do odkurzacza środków żrących, toksycznych, benzyny, nafty i innych palnych lub wybuchowych cieczy.
- Pompkę można włączyć tylko wtedy, gdy w zbiorniku płynu czyszczącego znajduje się roztwór płynu czyszczącego i wody. Jego brak objawia się głośną pracą pompki.
- W czasie pracy nie dopuszczaj do przewrócenia lub zalania odkurzacza wodą.
- Nie wystawiaj odkurzacza na działanie czynników atmosferycznych (deszcz, mróz).
- Nie używaj odkurzacza bez założonego filtra piankowego w zespole filtracyjnym.
- Nie pozostawiaj podłączonego do sieci zasilającej i pracującego odkurzacza.
- Odkurzacze mogą pracować tylko w położeniu naturalnym tj. gdy stoi na czterech kółkach, na podłożu.



WSKAZÓWKA

Informacje o produkcie i wskazówki dotyczące użytkowania

- Urządzenie jest przeznaczone wyłącznie do użytku w gospodarstwie domowym i podobnych otoczeniach.
- Okresowo czyść kółka jezdne. Brud gromadzący się na osiach kółek może powodować trudności w ich obracaniu.

- Przez progi i inne nierówności podłoża, odkurzaczem należy przejeżdżać ostrożnie tak, aby nie doprowadzić do nadmiernego falowania wody w zbiorniku. Mogłoby to spowodować wyrzucenie niewielkiej ilości wody na zewnątrz.

Elektrostatyka

Odkurzanie niektórych powierzchni w warunkach niskiej wilgotności powietrza może doprowadzić do niewielkiego naelektryzowania się urządzenia. Jest to zjawisko naturalne, nie uszkadza urządzenia i nie jest jego wadą.

W celu zminimalizowania tego zjawiska zaleca się:

- rozładowanie urządzenia poprzez częste dotykanie rurą metalowych obiektów w pokoju,
- zwiększenie wilgotności powietrza w pomieszczeniu,
- stosowanie ogólnodostępnych środków antyelektrostatycznych.

Charakterystyka odkurzacza

Odkurzacze przeznaczone są do usuwania ponad 2,5 litra płynu, jednocześnie posiadają funkcję odkurzania na sucho, czyli usuwania zanieczyszczeń takich jak kurz, włókna, nitki. Odkurzacze posiadają również funkcję czyszczenia na mokro metodą natrysku i ekstrakcji, czyli poprzez pokrycie czyszczonej powierzchni wodą z detergentem, a następnie usunięcie jej wraz z zanieczyszczeniami przepływem powietrza wytworzonym przez podciśnienie we wnętrzu urządzenia.

Dane techniczne

Typ odkurzacza oraz jego parametry techniczne podane są na tabliczce znamionowej. Zabezpieczenie sieci 16 A.

Nie powoduje zakłóceń w odbiorze RTV.

Poziom mocy akustycznej: 85 dB(A).

TYPY ODKURZACZY

VIB	Worek / ilość	Filtr wylotowy	Wąż ssący	Rury ssące teleskopowe	Ssawkoszczotka	Ssawka mała	Ssawka szczelinowa	Szczotka mała	Szczotka parkietowa	Turboszczotka	Ssawka rozpylająca duża	Ssawka rozpylająca mała	Ssawka do materiałów	Ssawka do zbierania wody	Elektroniczna regulacja mocy
1	2	3	4	5	6	7	8	9	10	11	12	13	14	15	16
BWD421PRO	1 szt.	HEPA	+	+	+	+	+	+	+	+	+	+	-	+	+
BWD421PET	1 szt.	HEPA	+	+	+	+	+	+	-	+	+	+	+	+	+
BWD420HYG	1 szt.	HEPA	+	+	+	+	+	+	+	-	+	+	+	+	+
BWD41720	1 szt.	EPA	+	+	+	+	+	+	+	-	+	+	-	+	-
BWD41740	1 szt.	EPA	+	+	+	+	+	+	-	+	+	+	-	-	-



Budowa urządzenia

A

- 1 Uchwyt
- 2 Przycisk otwierania pokrywy zbiornika
- 3 Zaczep do mocowania ssawkoszczotki
- 4 Wtyczka z przewodem przyłączeniowym
- 5 Schowek na akcesoria
- 6 Wskaźnik pracy pompki
- 7 Włącznik/wyłącznik pompki
- 8 Przycisk włącz/wyłącz
- 9 Przyciski zmiany mocy +/- (BWD420HYG, BWD421PET, BWD421PRO)
- 10 Wskaźnik poziomu mocy (BWD420HYG, BWD421PET, BWD421PRO)
- 11 Przycisk związca
- 12 Wskaźnik zatkania wlotu powietrza (BWD420HYG, BWD421PET, BWD421PRO)
- 13 Szczotka parkietowa (BWD41720, BWD420HYG, BWD421PRO)
- 14 Ssawkoszczotka przełączalna z separatorem drobnych przedmiotów
- 15 Turboszczotka (BWD41740, BWD421PET, BWD421PRO)
- 16 Ssawka do materaców (BWD420HYG, BWD421PET)
- 17 Szczotka mała
- 18 Ssawka mała
- 19 Ssawka szczelinowa
- 20 Rura ssąca teleskopowa
- 21 Wąż ssący
- 22 Koszyk z zamontowanym workiem
- 23 Moduł filtra wodnego:
 - A Zespół filtracyjny
 - B Przegroda
- 24 Zbiornik
- 25 Zbiornik płynu czyszczącego
- 26 Zespół spryskiwacza – nakładka na rękojeść węża ssącego
- 27 Ssawka rozpylająca duża
- 28 Ssawka rozpylająca mała
- 29 Ssawka do zbierania wody (BWD41720, BWD420HYG, BWD421PET, BWD421PRO)
- 30 Listwa gumowa nasuwana na ssawkę rozpylającą dużą
- 31 Zestaw do prania
- 32 Filtr piankowy I (zamontowany w odkurzaczu)
- 33 Filtr piankowy II (zamontowany w odkurzaczu)
- 34 Filtr silnika (zamontowany w odkurzaczu)
- 35 Filtr wylotowy EPA/HEPA (zamontowany w odkurzaczu)

Przygotowanie odkurzacza do użytku

B

- 1 Włóż końcówkę węża ssącego do otworu odkurzacza, tak aby znaki ▲ na końcówce węża i obudowie odkurzacza leżały naprzeciw siebie i przekręć ją zgodnie z ruchem wskazówek zegara do pozycji .
- 2 Drugi koniec węża (uchwyt) połącz z rurą ssącą teleskopową.
- 3 Trzymając za pierścieni na rurze teleskopowej, poprzez wsunięcie lub rozsuniecie rury ustaw odpowiednią dla siebie długość.
- 4 Na drugim końcu rury ssącej zamontuj odpowiednią ssawkę bądź szczotkę.
- 5 Do odkurzania tradycyjnego z workiem, odkurzania z wykorzystaniem modułu filtra wodnego stosuj następujące ssawki i szczotki: ssawkoszczotkę przełączalną z separatorem drobnych przedmiotów, ssawkę małą, szczotkę małą, ssawkę szczelinową, ssawkę do materaców, szczotkę parkietową lub turboszczotkę.
- 6 W ssawkoszczotce z separatorem drobnych przedmiotów możesz zamontować koszyk w celu zbierania drobnych elementów. W tym celu zdejmij nakładkę koszyka i włóż koszyk.
- 7 W celu odkurzania podłogi twardych – podłóg z drewna, tworzyw sztucznych, płytek ceramicznych itp., wysuń szczotkę wciskając przełącznik na ssawce zgodnie z rysunkiem .
- 8 Odkurzacze wyposażony jest w schowek na akcesoria. Schowek otwiera/zamyka się za pomocą suwaka. W celu otwarcia/zamknięcia schowka przesunij suwak w dół/górę i wyciągnij/schowaj żądaną ssawkę.
- 9 Odkurzacze można przechowywać w położeniu poziomym w tym celu włóż hak mocujący ssawkoszczotki w zaczep do mocowania ssawkoszczotki. Wąż może pozostać zamocowany do odkurzacza, należy jednak zwrócić uwagę, by nie był on mocno zgięty w czasie przechowywania.
- 10 Zamknij pokrywę.
- 11 Chwyć wtyczkę przewodu przyłączeniowego (4) i wyciągnij go z odkurzacza.
 - Włóż wtyczkę przewodu do gniazda sieciowego.



Zanim uruchomisz odkurzacze przyciskiem włącz/wyłącz (8) upewnij się czy w zbiorniku zamontowany jest odpowiedni moduł (patrz punkt C, E lub F).

- 12 Uruchom odkurzacze naciskając przycisk „włącz/wyłącz” (8).

W celu przygotowania odkurzacza do pracy na mokro dodatkowo:

- 13 Zamontuj zespół spryskiwacza – nakładkę na rękojeść węża ssącego (26).

- Zamocuj zaczepy wężyka do węża ssącego i rury ssącej teleskopowej.

- 14 Połącz końcówkę wężyka (tulejkę) z rurą ssącą teleskopową, zaś drugą stroną końcówki wężyka włóż w ssawkę rozpylającą małą bądź dużą aż do usłyszenia charakterystycznego „click”.

15 Do odkurzenia i czyszczenia na mokro lub zbierania wody stosuj następujące ssawki: ssawkę rozpylającą dużą, ssawkę rozpylającą małą lub ssawkę do zbierania wody.

16 Przesuń zaślepkę zaworu króćca w dół.

- Włóż króciec wężyka do zaworu w obudowie odkurzacza.
- Upewnij się czy zaczepty króćca dokładnie zatrzasknęły się w wybraniu gniazda.



Przy trudnościach w łączeniu ww. elementów zwilż uszczelki np. wazeliną techniczną, wodą, itp.

Funkcje odkurzacza

ODKURZANIE TRADYCYJNE Z WORKIEM



1 Trzymając wciśnięty przycisk otwierania pokrywy zbiornika (2) podnieś pokrywę zbiornika do góry.

2 Włóż do zbiornika koszyk z zamontowanym workiem (22). Upewnij się, że koszyk jest włożony prawidłowo tzn. znajdując się w rowkach zbiornika i nastąpiło przesunięcie blokady zabezpieczającej. Rozłóż worek w zbiorniku.



Nie wolno wkładać koszyka z zamontowanym workiem do mokrego zbiornika. Jeżeli zbiornik jest mokry wewnątrz należy go osuszyć. Worek nie może ulec zamoczeniu.

3 Przykryj zbiornik zespołem filtracyjnym.



Jeżeli koszyk z workiem nie jest założony prawidłowo, blokada zabezpieczająca uniemożliwi przykrycie zbiornika zespołem filtracyjnym.

• Przygotuj odkurzacza do użytku zgodnie z pkt. B.

4 Odkurzacza domyślnie uruchomi się na takim poziomie mocy, na jakim pracował w chwili ostatniego wyłączenia. Poprzez naciśnięcie przycisków zmiany mocy +/- (9) ustaw żadaną wartość mocy (BWD420HYG, BWD421PET, BWD421PRO).



Odkurzacza wyposażony jest w funkcję zapamiętywania ustawionego poziomu mocy (BWD420HYG, BWD421PET, BWD421PRO). W czasie wyłączenia odkurzacza przyciskiem „włącz/wyłącz” (8) nastąpi zapamiętanie aktualnie ustawionego poziomu mocy. Przy następnym włączeniu odkurzacza uruchomi się na takim poziomie mocy, na jakim pracował w chwili ostatniego wyłączenia.



Odkurzacza wyposażony jest w funkcję ustawienia jasności świecenia diod wskaźnika poziomu mocy (10) i wskaźnika zatkania wlotu powietrza (12) na panelu sterowania (BWD420HYG, BWD421PET, BWD421PRO). Żeby ustawić żadaną jasność świecenia diod należy jednocześnie nacisnąć przyciski zmiany mocy + i - (9), a następnie trzymając

je wciśnięte włączyć odkurzacza przyciskiem „włącz/wyłącz” (8). Zapalą się wtedy diody poziomów mocy MIN, 2, MAX, a silnik odkurzacza pozostanie wyłączony. Następnie przyciskami zmiany mocy +/- (9) można odpowiednio zwiększać lub zmniejszać jasność świecenia diod wskaźnika (10) i wskaźnika (12). Nie ma możliwości zmiany jasności świecenia diod wskaźnika pracy pompki (6). Po ustawieniu żądanej jasności świecenia diod należy wyłączyć zasilanie odkurzacza poprzez naciśnięcie przycisku „włącz/wyłącz” (8). W ten sposób wychodzimy z trybu ustawiania jasności świecenia diod, a ustawiony poziom jasności zostanie zapamiętany.



Odkurzacza wyposażony jest w funkcję ograniczania mocy jeżeli otwór wlotowy będzie zatkany lub worek będzie zapelniony. Objawia się to pulsacyjnym ograniczeniem mocy silnika i zaświeceniem wskaźnika zatkania otworu wlotu powietrza (12) podczas działania odkurzacza na pełnej mocy (BWD420HYG, BWD421PET, BWD421PRO). W takiej sytuacji wyłącz odkurzacza naciskając przycisk włącz/wyłącz (8), wyciągnij wtyczkę z gniazda sieci i udroźnij rury bądź wymień worek.



Demontaż/montaż worka

1 Zdejmij ze zbiornika zespół filtracyjny i wyciągnij koszyk z zamontowanym workiem (22).

2 Odegnij do góry płytkę worka i wysuń worek z prowadnicy.

3 Wsuń płytkę nowego worka w prowadnicę zgodnie ze strzałką nadrukowaną na worku i przesuń ją do końca, aż płytka zablokuje się w prowadnicy.

4 Włóż do zbiornika koszyk z zamontowanym workiem (22) i przykryj zbiornik zespołem filtracyjnym – zgodnie z pkt. C2 i C3.



Jeżeli worek nie zostanie zamontowany w koszyku, blokada zabezpieczająca uniemożliwi przykrycie zbiornika zespołem filtracyjnym.



Numer zestawu worków, który można dokupić jest umieszczony na naklejce naklejonej na koszyku.

ODKURZANIE Z WYKORZYSTANIEM MODUŁU FILTRA WODNEGO



Przed pracą odkurzacza na mokro, stosuj środek antypieniący. Niestosowanie tego środka skutkuje UTRATĄ GWARANCJI. Po zakończeniu pracy na mokro pozostaw odkurzacza włączony na maksymalnej mocy przez 30 s w celu jego osuszenia.

1 Trzymając wciśnięty przycisk otwierania pokrywy zbiornika (2) podnieś pokrywę zbiornika do góry.

② Włóż przegrodę do zbiornika. Upewnij się, że przegroda jest włożona prawidłowo tzn. znajduje się w rowkach zbiornika i nastąpiło przesunięcie blokady zabezpieczającej.

③ Napełnij zbiornik wodą w ilości 1,3–1,5 litra. Poziom wody powinien mieścić się w przedziale oznaczonym na ścianie zbiornika.



Nie uruchamiaj urządzenia bez wody w zbiorniku podczas odkurzenia z wykorzystaniem modułu filtra wodnego.

④ Przykryj zbiornik zespołem filtracyjnym.



Jeżeli przegroda nie jest założona prawidłowo, blokada zabezpieczająca uniemożliwi przykrycie zbiornika zespołem filtracyjnym.

- Przygotuj odkurzacz do użytku zgodnie z pkt. B.
- Odkurzacz domyślnie uruchomi się na takim poziomie mocy, na jakim pracował w chwili ostatniego wyłączenia. Poprzez naciśnięcie przycisków zmiany mocy +/- (9) ustaw żadaną wartość mocy (BWD420HYG, BWD421PET, BWD421PRO).



Nie pracuj zbyt długo bez zmiany wody w zbiorniku.

ODKURZANIE I CZYSZCZENIE NA MOKRO Z WYKORZYSTANIEM MODUŁU FILTRA WODNEGO **F**



Przed pracą odkurzacza na mokro, stosuj środek antypięniący. Niestosowanie tego środka skutkuje UTRATĄ GWARANCJI. Po zakończeniu pracy na mokro pozostaw odkurzacz włączony na maksymalnej mocy przez 30 s w celu jego osuszenia.

Przed przystąpieniem do czyszczenia na mokro odkurz dokładnie powierzchnię przeznaczoną do czyszczenia.

Przed uruchomieniem odkurzacza upewnij się czy zbiornik jest pusty i moduł filtra wodnego wraz z filtrami są czyste.

① Trzymając wciśnięty przycisk otwierania pokrywy zbiornika (2) podnieś pokrywę zbiornika do góry.

② Wyjmij z odkurzacza zbiornik wraz z modułem filtra wodnego (zespół filtracyjny i przegrode).

③ Wyjmij zbiornik płynu czyszczącego (25) pociągając go do siebie za uchwyt a następnie unosząc do góry.

④ Otwórz zatyczkę wlewu i napełnij zbiornik płynu czyszczącego (25) środkiem czyszczącym (mieszaniną płynu czyszczącego G 500 O Tens (31) i zimnej wody) w ilościach podanych na etykiecie płynu:

- „G 500 O Tens” firmy BUZIL, Niemcy.
- Zatkaj zatyczką otwór zbiornika płynu czyszczącego.



Przed rozpoczęciem czyszczenia dywanu na mokro, sprawdź trwałość kolorów dywanu. Na białą szmatkę nanieś niewielką ilość przygotowanego roztworu i czyść dywan w najmniej

widocznym miejscu. Jeżeli szmatka zabarbuje oznacza to, że dywan nie ma trwałych kolorów i nie może być czyszczony przy pomocy płynu czyszczącego G 500 O Tens.

⑤ Włóż zbiornik płynu czyszczącego (25) w uprzednio zajmowane miejsce i dociśnij go w celu dokładnego zamocowania (postępując w sposób odwrotny do wyjmowania).

⑥ Włóż zbiornik wraz z modułem filtra wodnego (zespół filtracyjny i przegroda) do odkurzacza.

Dla zabezpieczenia przed powstawaniem piany lub przy jej powstawaniu, podczas czyszczenia wlej do zbiornika tylnego środek antypięniący (31) zalecany przez firmę Bosch, w ilościach podanych na etykiecie:

– „G 478 Buz® Defoam” firmy BUZIL, Niemcy.

- Przygotuj odkurzacz do użytku zgodnie z pkt. B.



Do odkurzenia na mokro stosuj tylko i wyłącznik ssawkę rozpylającą małą bądź dużą.

- Odkurzacz domyślnie uruchomi się na takim poziomie mocy, na jakim pracował w chwili ostatniego wyłączenia. Poprzez naciśnięcie przycisków zmiany mocy +/- (9) ustaw żadaną wartość mocy (BWD420HYG, BWD421PET, BWD421PRO).

⑦ Wciśnij włącznik/wyłącznik pompki (7).



Pompkę można włączyć tylko wtedy, gdy w zbiorniku płynu czyszczącego znajduje się roztwór płynu czyszczącego i wody. Jego brak objawia się głośną pracą pompki.

W przypadku stwierdzenia, że mimo włączenia pompki ssawka nie rozpyla wody, sprawdź poprawność zamocowania: zbiornika płynu czyszczącego (mocno go dociśnij), zamocowanie króćca w zaworze w podstawie odkurzacza lub zamocowanie końcówki wężyka w ssawce rozpylającej, sprawdź czy dysza rozpylająca ssawki jest drożna.

⑧ Wciśnij w rękojeści węża przycisk regulujący dopływ wody do ssawki.

Pulsacyjne naciśnięcie przycisku powoduje chwilowe zwalnianie dopływu wody do ssawki natomiast naciśnięcie i przesunięcie przycisku do tyłu powoduje stały dopływ wody do ssawki.

Na rękojeści znajduje się również suwak służący do regulacji siły ssania. Otworu tego nie należy odsłaniać w czasie zasyssania wody oraz czyszczenia na mokro.



Nie rozpryskuj roztworu płynu czyszczącego zbyt długo w jednym miejscu dywanu, aby go nie przemoczyć.

- Czyszczenie dywanu prowadź w taki sposób, aby w trakcie czyszczenia i bezpośrednio po nim nie chodzić po wyczyszczonej powierzchni. Po oczyszczeniu części dywanu przewij spryskiwanie i osusz go wykonując ssawką ruchy posuwisto-zwrotne. Powtórz te czynności aż cała powierzchnia dywanu zostanie osuszona.

- Po zakończeniu spryskiwania wyłącz pompkę oraz wciśnij na chwilę przycisk regulujący dopływ wody do ssawki w celu „rozładowania ciśnienia”.



Odkurzacz wyposażony jest w pływak, który automatycznie zablokuje ssanie, jeżeli filtr piankowy II (33) będzie mocno zabrudzony lub poziom cieczy przekroczy poziom maksymalny. Objawia się to pulsacyjnym ograniczeniem mocy silnika i zaświeceniem wskaźnika zatkania otworu wlotu powietrza (12) (BWD420HYG, BWD421PET, BWD421PRO). W takiej sytuacji wyłącz odkurzacz naciskając przycisk włącz/wyłącz (8), wyciągnij wtyczkę z gniazdka sieci, wyczyść filtr i opróżnij zbiornik.



Nie dopuszczaj do przemoczenia dywanu. Może to doprowadzić do jego trwałego odkształcenia (pofałdowania).

ZBIERANIE WODY Z WYKORZYSTANIEM MODUŁU FITRA WODNEGO

Chcąc zastosować odkurzacz do zasysania cieczy w zbiorniku należy go przygotować podobnie jak w przypadku odkurzania z wykorzystaniem modułu filtra wodnego z wyjątkiem:

1. Zbiornik powinien być pusty (bez wody).
2. Stosować ssawkę rozpylającą (dużą lub małą), ssawkę rozpylającą dużą z nakładką zgarniającą lub ssawkę do zbierania wody.



Nie uruchamiaj odkurzacza z pełnym zbiornikiem! Nie zasysaj jednorazowo dużych porcji cieczy (np. węże zanurzone w wodzie).

Jeżeli w czasie zasysania poziom cieczy przekroczy poziom maksymalny, pływak automatycznie zablokuje ssanie. Maksymalna pojemność zbiornika to ok. 5 l. W takiej sytuacji postępuj w sposób opisany poprzednio w części dotyczącej zablokowania ssania spowodowanego zabrudzonym filtrem piankowym (pulsacyjne obroty silnika).

ZAKOŃCZENIE PRACY, CZYSZCZENIE I KONSERWACJA

- Wyłącz odkurzacz naciskając przycisk włącz/wyłącz (8), wyciągnij wtyczkę przewodu przyłączeniowego z gniazdka sieci.
- Zwin przewód naciskając przycisk zwijacza (11). Przy tej czynności przytrzymaj przewód, aby nie dopuścić do jego splątania i uderzenia wtyczki o korpus odkurzacza.
- Obróć końcówkę węża do pozycji pokrycia się wierzchołków znaków ▲ na końcówce węża i obudowie odkurzacza, a następnie wyciągnij wąż z otworu.
- Wyjmij króciec wężyka naciskając czerwony przycisk na zaworze i pociągnij go do siebie.
- Odłącz rurę teleskopową od węża i ssawki lub szczotki.
- Wylej brudną wodę ze zbiornika.
- Zaleca się po każdym użyciu odkurzacza dokładne umycie zbiornika, filtrów (demontaż poniżej) oraz przegrody – kilkakrotnie zmieniając wodę.

- Po odkurzaniu na mokro dokładnie umyj wszystkie elementy wyposażenia używane w tym procesie (wąż, rury, akcesoria).



Pozostawienie ww. części nieumytych lub ich niedokładne umycie może spowodować utratę zdolności filtracyjnych wkładek i pianki oraz przyczynia się do rozwoju bakterii i roztoczy. Dokładnie wysusz wszystkie umyte części przed ponownym montażem.

DEMONTAŻ FILTRÓW

FILTR PIANKOWY I



- ① Otwórz pokrywę zespołu filtracyjnego pociągając ją za uchwyt do góry.
- ② Wyciągnij, umyj filtr pod bieżącą wodą, wysusz i włóż w uprzednio zajmowane miejsce.

- Zamknij pokrywę zespołu filtracyjnego naciskając ją, aż do usłyszenia charakterystycznego „click”.

FILTR PIANKOWY II



Przed demontażem filtra zaleca się założenie gumowych rękawic ochronnych.

- ① Chwyć palcami filtr piankowy i ściągnij go z korpusu zespołu filtracyjnego.
- ② Umyj filtr pod bieżącą wodą, wysusz i włóż w uprzednio zajmowane miejsce.



Pianki filtracyjnej nie pierz ręcznie przez wyżłamanie ani w pralkach. Unikaj zgniatania, rozciągania i deformowania. Po oczyszczeniu piankę wysusz w temperaturze pokojowej. Nigdy nie susz pianki na grzejnikach, kaloryferach, piecach, itp.

FILTR WYLOTOWY EPA/HEPA I FILTR SILNIKA



Filtr powietrza wylotowego EPA/HEPA powinien być wymieniany po ok. 30 godzinach pracy (6 miesięcy), lub wcześniej w przypadku silnego zabrudzenia.

- ① Przesuń suwak blokady osłony filtra w dół i otwórz osłonę filtra.
 - ② Wyjmij i wymień filtr EPA/HEPA na nowy, gdy zostanie zabrudzony.
 - ③ Wyjmij i wymień filtr silnika na nowy, gdy zostanie zabrudzony.
 - ④ Jest możliwość przepłukania filtra EPA/HEPA oraz filtra powietrza chłodzącego pod bieżącą wodą. Przed ponownym montażem pamiętaj, aby osuszyć ww. filtry.
- Zamknij osłonę filtra i przesuń suwak blokady w górę.

TURBOSZCZOTKA

Charakterystyka turboszczotki

Turboszczotka jest ssawką z obrotową szczotką napędzaną turbiną. Przeznaczona jest wyłącznie do współpracy z odkurzaczem, do czyszczenia dywanów i wykładzin dywanowych. Obudowa z tworzyw sztucznych zapewnia estetyczny wygląd. Dzięki szczotce obrotowej turboszczotka ma możliwość usuwania trudnych do usunięcia zanieczyszczeń np. nitek, resztki tkanin, papier itp. Szczególnie przydatna jest w mieszkaniach, w których przebywają zwierzęta (kot, pies), gdy usuwanie sierści z dywanów i wykładzin jest bardzo uciążliwe. Wałek szczotki, poprzez przekładnię pasową, napędzany jest turbiną umieszczoną w przegubie. Odpowiednie ustawienie regulatora zapewnia właściwą pracę turboszczotki w zależności od wysokości włosa dywanu, ułatwia jej przesuwanie (przemieszczanie) po dywanie.

Wskazówki dotyczące bezpieczeństwa

Przy posługiwaniu się turboszczotką zachowaj następujące środki ostrożności:



NIEBEZPIECZEŃSTWO! / OSTRZEŻENIE!

Nieprzestrzeganie grozi obrażeniami

- Nie dotykaj wirującej szczotki.
- Nie przesuwaj turboszczotki po przewodach przyłączeniowych urządzeń elektrycznych. Może zostać uszkodzona izolacja tych przewodów.
- Nie dopuszczaj dzieci w pobliże pracującej turboszczotki.
- Dotknięcie obracającej się szczotki grozi skaleczeniem.
- Niniejszy sprzęt może być użytkowany przez dzieci w wieku co najmniej 8 lat i przez osoby o obniżonych możliwościach fizycznych, umysłowych i osoby o braku doświadczenia i znajomości sprzętu, jeżeli zapewniony zostanie nadzór lub instruktaż odnośnie do użytkowania sprzętu w bezpieczny sposób, tak aby związane z tym zagrożenia

były zrozumiałe. Dzieci nie powinny bawić się sprzętem. Dzieci bez nadzoru nie powinny wykonywać czyszczenia i konserwacji sprzętu.

W żadnym wypadku nie używaj turboszczotki do:

- Polerowania podłóg.
- Zasysania:
 - cieczy,
 - mokrego i wilgotnego kurzu,
 - gorącego popiołu,
 - niedopałków papierosów i zapalek,
 - ostrych i twardych przedmiotów jak: żyletki, szpilki, pineski, odłamki szkła, itp.,
 - mąki, cementu, gipsu, tonerów drukarek i kserokopiarek, itp.



UWAGA!

Nieprzestrzeganie grozi uszkodzeniem mienia

- W czasie pracy turboszczotki może nastąpić zablokowanie wałka obrotowej szczotki lub jej kanału ssącego kawałkami materiału, papieru, itp.



WSKAZÓWKA

Informacje o produkcie i wskazówki dotyczące użytkowania

- Turboszczotka wyposażona jest w kółka, które zapobiegają powstaniu uszkodzeń w przypadku omyłkowego użycia jej na twardej podłodze.

Budowa urządzenia

- 1 Regulator
- 2 Łącznik
- 3 Hak mocujący
- 4 Kółka
- 5 Szczotka obrotowa
- 6 Osłona turbiny





Montaż turboszczotki z odkurzaczem

Montaż turboszczotki z odkurzaczem wykonaj według opisu zawartego w instrukcji użytkowania odkurzacza.

Posługiwanie się turboszczotką

i *Przed odkurzaniem należy usunąć z podłoża większe elementy zanieczyszczeń, aby zapobiec zablokowaniu wirującego elementu.*

- Włącz odkurzacz.
- W zależności od wysokości włosia odkurzanego dywanu odpowiednio ustaw regulator znajdujący się na korpusie turboszczotki.
 - Dywan o krótkim włosiu – przesunij regulator w stronę znaku .
 - Dywan o długim włosiu – przesunij regulator w stronę znaku .



W trosce o bezpieczeństwo odkurzania z użyciem turboszczotki, zwłaszcza dywanów z długim włosiem oraz skór zwierzęcych, prosimy przed pierwszym odkurzaniem dokonać testu siły ssania turboszczotki na niewielkim fragmencie odkurzonej powierzchni.

- Powoli przesuwaj turbo szczotkę do przodu i do tyłu.



Nie trzymaj pracującej turboszczotki przez dłuższy czas w jednym miejscu, lecz stale ją przesuwaj, gdyż dywan (wykładzina) może ulec uszkodzeniu.



Podczas odkurzania frędzli dywanów przesuwaj turboszczotkę wyłącznie w kierunku wskazanym strzałką (Rys. ). Zapobiega to wkręceniu się frędzli w szczotkę obrotową.



Duży stopień zapelnienia worka na zanieczyszczenia, oraz zabrudzenia filtrów, wpływa na liczbę obrotów wałka szczotki. Wałek może przestać obracać się na dywanie. Należy wówczas wymienić worek i filtry na nowe.

Konserwacja i czyszczenie turboszczotki



Przed czyszczeniem i konserwacją turboszczotki należy ją odłączyć od odkurzacza.

Czyszczenie szczotki obrotowej



W trakcie eksploatacji gromadzą się na szczotce obrotowej kawałki: nici, sznurków, włosy, skrawki tkanin itp. Zmniejszają one skuteczność czyszczenia.

W celu usunięcia zanieczyszczeń ze szczotki obrotowej postępuj w następujący sposób:

- ① Włóż czubki nożycek w szczelinę szczotki obrotowej.
- ② Przesuń nożycki w taki sposób, aby złapać włosy lub nitki zaplątane na szczotce.
- ③ Przetnij je, a następnie wyjmij ręką lub za pomocą małych szczypec. Uważaj aby przy tej czynności nie uszkodzić włosia szczotki obrotowej.



Zanieczyszczenia w postaci zapalek, skrawków papieru, czy tkanin mogą także powodować zatykanie kanału ssącego turboszczotki, prowadząc do znacznego zmniejszenia siły ssania, co wiąże się ze zmniejszeniem obrotów wałka szczotki (aż do całkowitego jego zatrzymania).

Czyszczenie kanału ssącego turboszczotki



W celu usunięcia zanieczyszczeń z kanału ssącego turboszczotki postępuj w następujący sposób:

- ① Obróć turboszczotkę kołami do góry.
- ② Naciśnij zaczep w osłonie turbiny i wyjmij osłonę z turboszczotki.
- ③ Usuń zanieczyszczenia z kanału ssącego, łopatek turbiny i komory turbiny.
- ④ Załóż osłonę turbiny tak, aby dwa występy znajdujące się w osłonie turbiny trafiły w otwory w korpusie turboszczotki, dociśnij osłonę, tak by zatrzaśk zatrzasnął się na korpusie. Charakterystyczny „click” świadczy o prawidłowo zamontowanej osłonie turbiny.

Czyszczenie turboszczotki



Do czyszczenia turboszczotki w żadnym przypadku nie używaj benzyny, rozpuszczalników, oleju i innych środków chemicznych mogących powodować odbarwienie obudowy.



Nie stosuj ziarnistych środków czyszczących mogących porysować obudowę.

- Turboszczotkę w razie potrzeby przetrzyj wilgotną szmatką (może być zwilżona środkiem do mycia naczyń).



Turboszczotkę przechowuj z dala od gorących pieców, kaloryferów, grzejników itp. Wysoka temperatura może spowodować trwałe deformacje obudowy turboszczotki.

Producent nie odpowiada za ewentualne szkody spowodowane zastosowaniem urządzenia niezgodnym z jego przeznaczeniem lub niewłaściwą jego obsługą.

Producent zastrzega sobie prawo modyfikacji wyrobu w każdej chwili, bez wcześniejszego powiadomienia, w celu dostosowania do przepisów prawnych, norm, dyrektyw albo z przyczyn konstrukcyjnych, handlowych, estetycznych i innych.

Blahopřejeme Vám k nákupu našeho přístroje a vítáme Vás mezi uživateli výrobků Bosch.

Pro dosažení co nejlepších výsledků Vám doporučujeme používat pouze originální příslušenství Bosch, které bylo vyvinuto speciálně pro tento výrobek.

Přečtěte si, prosím, pečlivě tento návod k obsluze. Zvláštní pozornost věnujte pokynům týkajícím se bezpečnosti. Návod k obsluze si, prosím, uschovejte, abyste jej mohli použít i během pozdějšího používání přístroje.

Bezpečnostní pokyny



NEBEZPEČÍ! / VÝSTRAHA!

Nedodržování vede k úrazu

- Pokud se neodpojitelný napájecí kabel poškodí, musí jej vyměnit výrobce nebo servisní pracovník anebo osoba s kvalifikací, aby se zabránilo nebezpečí.
- Před čištěním a údržbou zařízení, jeho montáží nebo demontáží vždy odpojte napájecí kabel ze síťové zásuvky.
- Před výměnou příslušenství nebo přiblížením se k rotujícím dílům při používání vypněte zařízení a odpojte jej od napájení.
- Toto zařízení mohou používat děti starší 8 let a také osoby se sníženými fyzickými, smyslovými nebo duševními schopnostmi, s nedostatečnými zkušenostmi a znalostmi, pokud budou pod dohledem nebo byly poučeny o bezpečném používání zařízení a pochopily z toho vyplývající nebezpečí. Děti si nesmí hrát se zařízením. Čištění a údržbu nesmí provádět děti bez příslušného dohledu.
- Nezapínejte zařízení, pokud jsou napájecí kabel nebo kryt a úchyt viditelně poškozeny. Pak zařízení odevzdejte do servisu.

- Opravy zařízení může provádět pouze zaškolený personál. Nesprávně provedená oprava může vážně ohrozit uživatele. Pokud vznikne porucha, obraťte se na specializovaný servis.
- Nedotýkejte se zařízení mokřima rukama, když je připojeno k napájecí síti.
- Nepoužívejte vysavač k vysávání lidí nebo zvířat, dávejte pozor, abyste sací hubici nepřibližovali k očím nebo uším.
- Zařízení používejte pouze v místnostech, při pokojové teplotě a ve výšce nepřekračující 2000 m n. m.
- Plastové sáčky a fólie uchovávejte a zlikvidujte mimo dosah malých dětí. Hrozí nebezpečí udušení!



UPOZORNĚNÍ!

Při nedodržování může dojít k poškození majetku

- Vysavač připojujte pouze k síti střídavého proudu 230 V zabezpečené síťovou pojistkou 16 A.
- Zástrčku nevytahujte ze síťové zásuvky tažením za kabel.
- Zabráňte navlhnutí zástrčky síťového kabelu.
- S vysavačem a hubicemi nejezděte po napájecím kabelu, protože se může poškodit izolace kabelu.
- Do vysavače nenasávejte: sirky, cigaretové nedopalky, rozžhavený popel. Nevysávejte ostré předměty.
- Nevysávejte drobný prach, jako jsou: mouka, cement, sádra, tonery z tiskáren a kopírovacích strojů atp.
- Do vysavače nenasávejte leptavé, toxické prostředky, benzin, naftu a jiné hořlavé nebo výbušné kapaliny.
- Čerpadlo můžete zapnout pouze tehdy, když v zásobníku čistícího prostředku je roztok čistícího prostředku a vody. Pokud není, čerpadlo hlasitě pracuje.
- Při práci zabráňte převrácení vysavače nebo jeho zalití vodou.
- Vysavače nevystavujte působení atmosférických vlivů (déšť, mráz).
- Vysavač nepoužívejte bez nasazeného pěnového filtru ve filtrační jednotce.
- Nenechávejte pracující vysavač připojený k napájecí síti.
- Vysavač může pracovat pouze v normální poloze, tj. když stojí na čtyřech kolečkách, na podlaze.



POKYN

Informace o výrobku a pokyny k používání

- Zařízení je určeno pouze pro použití v domácnosti a podobném prostředí.
- Pravidelně čistíte pojezdová kolečka. Nečistoty usazující se na osách koleček mohou způsobit jejich těžké otáčení.
- Přes prahy a jiné nerovnosti povrchu projíždějte s vysavačem opatrně, tak aby nedošlo k silnému vlnění vody v nádržce. Mohlo by to způsobit rozstřík malého množství vody vně.

Elektrostatika

Při vysávání některých povrchů v podmínkách nízké vlhkosti vzduchu se přístroj může lehce nabit statickou elektřinou. Je to normální jev, nepoškozuje zařízení a není to jeho vada.

Pro minimalizaci tohoto jevu se doporučuje:

- vybijet přístroj častým dotykem trubici kovových předmětů v pokoji,
- zvýšit vlhkost vzduchu v místnosti,
- používat obecně dostupné prostředky proti statické elektřině.

TYPY VYSAVAČE

VIB	Sáček / počet	Filter na výstupu	Sací hadice	Sací teleskopické trubice	Sací hubice	Malá hubice	Štěrbínová hubice	Malý kartáč	Parquetový kartáč	Turbokartáč	Velká vodní hubice	Malá vodní hubice	Hubice na čištění matrací	Hubice pro vysávání vody	Elektronické ovládání výkonu
1	2	3	4	5	6	7	8	9	10	11	12	13	14	15	16
BWD421PRO	1 ks.	HEPA	+	+	+	+	+	+	+	+	+	+	-	+	+
BWD421PET	1 ks.	HEPA	+	+	+	+	+	+	-	+	+	+	+	+	+
BWD420HYG	1 ks.	HEPA	+	+	+	+	+	+	+	-	+	+	+	+	+
BWD41720	1 ks.	EPA	+	+	+	+	+	+	+	-	+	+	-	+	-
BWD41740	1 ks.	EPA	+	+	+	+	+	+	-	+	+	+	-	-	-

Popis přístroje

Vysavač je určen k odčerpávání více než 2,5 litru tekutin, zároveň má funkci suchého vysávání čili odstraňování nečistot, jako jsou prach, vlákna, nitě. Vysavač má také funkci mokrého vysávání metodou postřiku a extrakce čili pokrytím čištěného povrchu vodou s čistícím přípravkem, a pak jejím odstraněním společně s nečistotami průtokem vzduchu vytvořeným podtlakem uvnitř zařízení.

Technické údaje

Typ vysavače a jeho technické parametry jsou uvedeny na výrobním štítku. Ochrana sítě 16 A.

Nezpůsobuje rušení rádio a TV přijímačů.

Hlučnost přístroje: 85 dB(A).

Konstrukce





- 1 Držák
- 2 Tlačítko pro otevírání víka nádrže
- 3 Úchytky pro připevnění hubice s kartáčem
- 4 Zástrčka s napájecím kabelem
- 5 Schránka na příslušenství

- 6 Ukazatel provozu čerpadla
- 7 Vypínač čerpadla
- 8 Tlačítko zapni/vypni
- 9 Tlačítko nastavení výkonu +/- (BWD420HYG, BWD421PET, BWD421PRO)
- 10 Ukazatel úrovně výkonu (BWD420HYG, BWD421PET, BWD421PRO)
- 11 Tlačítko navijení
- 12 Ukazatel ucpání přívodu vzduchu (BWD420HYG, BWD421PET, BWD421PRO)
- 13 Parquetový kartáč (BWD41720, BWD420HYG, BWD421PRO)
- 14 Sací hubice dvoupohodová se separátorem drobných předmětů
- 15 Turbokartáč (BWD41740, BWD421PET, BWD421PRO)
- 16 Hubice na čištění matrací (BWD420HYG, BWD421PET)
- 17 Malý kartáč
- 18 Malá hubice
- 19 Štěrbínová hubice
- 20 Sací teleskopická trubice

- 21 Sací hadice
- 22 Modul s namontovaným sáčkem
- 23 Modul vodního filtru:
 - A Filtrační sada
 - B Přihrádka
- 24 Komora
- 25 Nádrž čistícího přípravku
- 26 Modul postřikovače – násada na rukojeť sací hadice
- 27 Velká vodní hubice
- 28 Malá vodní hubice
- 29 Hubice pro vysávání vody (BWD41720, BWD420HYG, BWD421PET, BWD421PRO)
- 30 Gumová lišta k velké vodní hubici
- 31 Prací souprava
- 32 Pěnový filtr I (vložený do vysavače)
- 33 Pěnový filtr II (vložený do vysavače)
- 34 Filtr motoru (vložený do vysavače)
- 35 Filtr EPA/HEPA na výstupu (vložený do vysavače)

Příprava vysavač k použití

B

- 1 Nasadíte konec sací hadice do otvoru vysavače tak, aby se značka  a konci hadice a krytu vysavače nacházely naproti sobě a otočíte je ve směru hodinových ručiček do polohy .
- 2 Druhý konec hadice (držák) připojte k teleskopické trubici.
- 3 Pohodlnou délku trubice nastavíte tak, že uchopíte prstenek na teleskopické trubici a budete zasunovat nebo vysunovat trubku.
- 4 Na druhém konci sací trubice namontujte příslušnou sací hubici nebo kartáč.
- 5 K tradičnímu vysávání se sáčkem, vysávání s použitím modulu vodního filtru používejte následující sací hubice a kartáče: sací hubice polohovatelná se separátorem drobných předmětů, malou sací hubici, malý kartáč, šterbinou hubici, parketový kartáč nebo turbokartáč.
- 6 U sací hubice se separátorem drobných předmětů můžete namontovat košík pro odchyťování drobných předmětů. Pro tento účel sejměte víko košíku a košík nasadíte.
- 7 Pro vysávání tvrdých podkladů – podlah dřevěných, z umělých hmot, dlážděných apod. vysuňte kartáč zmáčknutím přepínače na hubici, jak je uvedeno na obrázku .
- 8 Vysavač je vybaven přihrádkou na příslušenství. Přihrádka se otevírá/zavírá posuvem. Při otevírání/zavírání přihrádky posuňte posuv nahoru/dolů a vytáhněte/vložte požadovanou hubici.
- 9 Vysavač můžeme skladovat ve vodorovné poloze; za tímto účelem zasuňte záchytný háček sací trubice s kartáčem do úchytky pro její upevnění. Hadice může zůstat připevněna k vysavači, avšak je třeba dbát na to, aby se během skladování příliš neohýbala.

10 Víko uzavřete.

11 Chyťte zástrčku napájecího kabelu (4) a vyjměte ho z vysavače.

- Vložte zástrčku kabelu do síťové zásuvky.



Než vysavač spustíte tlačítkem zapnout/vypnout (8), ujistěte se, zda je v nádobě instalován příslušný modul (viz bod C, E nebo F).

12 Zapněte vysavač zmáčknutím tlačítka „zapni/vypni“ (8).

Při přípravě vysavače k mokrému provozu proveďte dále:

13 Namontujte modul postřikovače – násadu na rukojeť sací hadice (26).

- Upevněte úchyty hadičky k sací hadici a teleskopické trubici.

14 Spojte konec hadičky (objímku) s teleskopickou trubicí, druhý konec hadičky vložte do malé nebo velké vodní hubice a zatlačte dokud nezacvakne.

15 K vysávání a čištění na mokro nebo vysávání vody používejte následující hubice: velkou vodní hubici, malou vodní hubici nebo hubici pro vysávání vody.

16 Přesuňte krytku ventilu směrem dolů.

- Vložte hrdlo hadičky do ventilu v krytu vysavače.
- Ujistěte se, zda úchytky hrdla zacvakly přesně v profilu.



V případě potíží se spojením výše uvedených dílů navlhčete těsnění například technickou vazelinou, vodou apod.

Funkce vysavače

TRADIČNÍ VYSÁVÁNÍ SE SÁČKEM

C

1 Zmáčkněte tlačítko pro otevírání víka nádrže (2) a zvedněte víko nádrže nahoru.

2 Do komory vložte modul s namontovaným sáčkem (22). Ujistěte se, že modul je vložen správně, tzn. že je zasunutý v zářezech komory a pojistná západka se přesunula. Sáček vytáhněte nahoru.



Modul s namontovaným sáčkem nevkládejte do mokré komory. Pokud je komora uvnitř mokrá, vysušte ji. Sáček se nesmí namočit.

3 Komoru zakryjte skupinou filtrů.



Pokud jste modul se sáčkem nevložili správně, pojistná západka neumožní zakrýt komoru skupinou filtrů.

- Připravte vysavač k použití podle bodu B.

4 Vysavač bude po zapnutí pracovat s takovým výkonem, s kterým pracoval před posledním vypnutím. Zmáčknutím tlačítek pro změnu výkonu +/- (9) nastavte požadovanou úroveň výkonu (BWD420HYG, BWD421PET, BWD421PRO).



Vysavač je vybaven funkcí zapamatování nastavené úrovně výkonu (BWD420HYG, BWD421PET, BWD421PRO). V okamžiku vypnutí vysavače tlačítkem „zapni/vypni“ (8)

dojde k zapamatování aktuálně nastavené úrovně výkonu. Po dalším zapnutí se vysavač zapne se stejnou úrovní výkonu, s kterou pracoval v okamžiku posledního vypnutí.



Vysavač je vybaven funkcí nastavení intenzity svícení diod ukazatele úrovně výkonu (10) a ukazatele ucpání přívodu vzduchu (12) na ovládacím panelu (BWD420HYG, BWD421PET, BWD421PRO). Pro nastavení požadované intenzity svícení diod je třeba **současně zmáčknout tlačítka nastavení výkonu + a - (9), podržet je zmáčknutá** a zapnout vysavač tlačítkem „zapni/vypni“ (8). Tehdy se rozsvítí diody úrovně výkonu MIN, 2, MAX a motor vysavače se vypne. Pak můžete tlačítky nastavení výkonu +/- (9) příslušně zvýšit nebo zmenšit intenzitu svícení diod ukazatele (10) a ukazatele (12). Nelze změnit intenzitu svícení diody ukazatele provozu čerpadla (6). Po nastavení požadované intenzity svícení diod je třeba vypnout napájení vysavače zmáčknutím tlačítka „zapni/vypni“ (8). Touto cestou opustíte režim nastavení intenzity svícení diod a nastavená intenzita svícení zůstane uložena v paměti.



Vysavač je vybaven funkcí omezování výkonu, je-li vstupní otvor ucpáný nebo sáček se naplní. To se projevuje pulzačním omezením výkonu motoru a rozsvícením ukazatele ucpání otvoru pro přívod vzduchu (12) při provozu vysavače na plný výkon (BWD420HYG, BWD421PET, BWD421PRO). V této situaci vysavač vypne zmáčknutím tlačítka zapni/vypni (8), vyjměte zástrčku ze síťové zásuvky a zprůchodněte trubice nebo vyměňte sáček.



Demontáž/montáž sáčku

- 1 Sejměte z komory skupinu filtrů a vytáhněte modul s namontovaným sáčkem (22).
- 2 Odehněte nahoru čelo sáčku a sáček vysuňte z vodící drážky.
- 3 Zasuňte čelo nového sáčku do vodící drážky ve směru šipky vytištěné na sáčku a přesuňte čelo na doraz, až se zablokuje ve vodící drážce.
- 4 Do komory vložte modul s namontovaným sáčkem (22) a komoru zakryjte skupinou filtrů – v souladu s bodem C2 a C3.



Pokud sáček nebude namontován v modulu, pojistná západka neumožní zakrýt komoru skupinou filtrů.



Číslo sady sáčků, kterou můžete dokoupit, je umístěno na nálepce nalepené na košíku.

VYSÁVÁNÍ S VYUŽITÍM MODULU VODNÍHO FILTRU



Před vysáváním zamokra použijte protipěnicí přípravek. Nepoužívání tohoto přípravku má za následek ZTRÁTU ZÁRUKY. Po ukončení vysávání zamokra nechte vysavač zapnutý s maximálním výkonem na 30 sekund, aby se osušil.

- 1 Zmáčkněte tlačítko pro otevírání víka nádrže (2) a zvedněte víko nádrže nahoru.
- 2 Do komory vložte přihrádku. Ujistěte se, že přihrádka je správně vložená, tzn. nachází se v zářezech komory a pojistná západka se přesunula.
- 3 Naplňte vodní nádrž vodou v množství 1,3–1,5 litru. Úroveň vody se musí pohybovat v rozmezí vyznačeném na stěně nádrže.



Nespouštějte zařízení bez vody v nádrži při vysávání s použitím modulu vodního filtru.

- 4 Přikryjte nádrž filtračním modulem.



Pokud přihrádka není správně vložená, pojistná západka neumožní zakrýt komoru skupinou filtrů.

- Připravte vysavač k použití podle bodu B.
- Vysavač bude po zapnutí pracovat s takovým výkonem, s kterým pracoval před posledním vypnutím. Zmáčknutím tlačítek pro změnu výkonu +/- (9) nastavte požadovanou úroveň výkonu (BWD420HYG, BWD421PET, BWD421PRO).



Nepřacujte příliš dlouhou bez výměny vody v nádrži.

VYSÁVÁNÍ A MOKRÉ ČIŠTĚNÍ



Před vysáváním zamokra použijte protipěnicí přípravek. Nepoužívání tohoto přípravku má za následek ZTRÁTU ZÁRUKY. Po ukončení vysávání zamokra nechte vysavač zapnutý s maximálním výkonem na 30 sekund, aby se osušil.

Před zahájením mokrého čištění vysajte důkladně plochu určenou k čištění.

Před zapnutím vysavače se ujistěte, zda nádrž je prázdná a modul vodního filtru s filtry jsou čisté.

- 1 Zmáčkněte tlačítko pro otevírání víka nádrže (2) a zvedněte víko nádrže nahoru.
- 2 Vyjměte z vysavače nádrž s modulem vodního filtru (filtrační sada a přihrádka).
- 3 Vyjměte nádrž s čistícím přípravkem (25) zatažením za držák k sobě, poté zvedněte nahoru.
- 4 Otevřete zátku plnicího otvoru a naplňte nádrž na čistící přípravek (25) čistícím přípravkem (roztokem čistícího přípravku G 500 O Tens (31) s vodou) v množství uvedeném na etiketě přípravku:

- „G 500 O Tens“ firmy BUZIL, Německo.
- Uzavřete zátkou plnicí otvor nádrže čistícího přípravku.



Před zahájením čištění koberce na mokro proveďte jeho barevnou stálost. Na bílý hadřík naneste malé množství připraveného roztoku a vyčistěte nejméně viditelné místo na koberci. Pokud se hadřík obarví, znamená to, že barvy koberce nejsou stálé a nelze jej čistit čistícím přípravkem G 500 O Tens.

⑤ Vložte nádrž s čistícím roztokem (25) na původní místo a dotlačte ji a přesně upevněte (postupujte v opačném pořadí jako u vytahování).

⑥ Vložte vodní z module vodního filtru (filtrační sada a příhrádka) do vysavače.

Pro zamezení vzniku pěny nebo při její tvorbě během čištění nalijte do zadní nádrže neutralizátor pěny (31) doporučený firmou Bosch, v množství uvedeném na etiketě:

– „G 478 Buz® Defoam“ firmy BUZIL, Německo.

● Připravte vysavač k použití podle bodu B.



K mokrému vysávání používejte pouze a výhradně malou nebo velkou vodní hubici.

● Vysavač bude po zapnutí pracovat s takovým výkonem, s kterým pracoval před posledním vypnutím. Zmáčknutím tlačítek pro změnu výkonu +/- (9) nastavte požadovanou úroveň výkonu (BWD420HYG, BWD421PET, BWD421PRO).

⑦ Zmáčknete vypínač čerpadla (7).



Čerpadlo lze zapnout pouze tehdy, je-li v nádrži čistícího přípravku roztok čistícího přípravku a vody. Jeho absence se projevuje hlasitým provozem čerpadla.

V případě, že i po vypnutí čerpadla hubice vodu nepřivádí, ověřte způsob upevnění: nádrže čistícího roztoku (pevně jej dotlačte), upevnění hrdla ve ventilu v podstavci vysavače nebo upevnění hadičky v hubici, ověřte, zda rozstřikovací tryska je průchodná.

⑧ Zmáčknete v rukojeti hadice tlačítko regulující přívod vody k hubici.

Pulzační mačkání tlačítka způsobí dočasné přerušování přívodu vody do hubice, naproti tomu zmáčknutí a přesunutí tlačítka dozadu umožní stálý přívod vody k hubici.

Na rukojeti se nachází také posuv pro regulaci sací síly. Tento otvor nezakrýváte při nasávání vody a mokřím čištění.



Neaplikujte čistící roztok příliš dlouho na jednom místě koberce, aby nedošlo k jeho promočení.

● Koberce čistěte tak, abyste během práce nebo přímo po jejím ukončení nešlapali po vyčištěné ploše. Po vyčištění části koberce přerušete postřikování a koberce vysušte hubicí pohybem tam a zpět. Opakujte tento postup dokud nebude vysušená celá plocha koberce.

● Po ukončení postřikování vypněte čerpadlo a zmáčknete na chvíli tlačítko regulující přívod vody k hubici pro „uvolnění tlaku“.



Vysavač vybaven plovákem, který automaticky zablokuje vysávání, bude-li pěnivý filtr II (33) silně zašpiněn nebo úroveň kapaliny překročí maximální úroveň. To se projevuje pulzačním omezením výkonu motoru a rozsvícením ukazatele ucpaní otvoru pro přívod vzduchu (12) (BWD420HYG, BWD421PET, BWD421PRO). V této situaci vysavač vypnete zmáčknutím tlačítka zapni/vypni (8), vyjměte zástrčku ze síťové zásuvky, vyčistěte filtr a vyprázdněte nádrž.



Dbejte, aby nedošlo k promočení koberce. Mohlo by to vést k jeho stálé deformaci (záhyby).

VYSÁVÁNÍ VODY

Chcete-li použít vysavač k vysávání tekutin, nutno vysavač připravit podobně, jako v případě použití modulu vodního filtru s touto výjimkou:

1. Nádrž musí být prázdná (bez vody).
2. Použijte ploché vodní hubice (velkou a malou), vodní hubici velkou s násadou pro stahování nebo hubici pro vysávání vody.



Nezapínejte vysavač s plnou nádrží! Nevysávejte jednorázově velké množství tekutin (např. hadici ponořenou do vody).

Překročí-li v době nasávání hladina kapaliny maximální úroveň, plovák automaticky nasávání zablokuje. Maximální objem nádrže činí 5 l. V této situaci postupujte způsobem uvedeným v části týkající se zablokování nasávání způsobenému zašpiněným pěnivým filtrem (pulzační otáčky motoru).

UKONČENÍ PROVOZU, ČIŠTĚNÍ A ÚDRŽBA

- Vypněte vysavač zmáčknutím tlačítka zapni/vypni (8), vyjměte zástrčku napájecího kabelu ze síťové zásuvky.
- Stočte napájecí kabel zmáčknutím tlačítka navíjení (11). Při tomto úkonu kabel přidržujte, aby nedošlo k jeho zauzlování a prudkému nárazu zástrčky do krytu vysavače.
- Otočte konec hadice tak, aby byly v zákrutu značky ▲ na konci hadice a krytu vysavače, poté vyjměte hadici z otvoru.
- Vyjměte hrdlo hadičky zmáčknutím červeného tlačítka na ventilu a zatáhněte jej k sobě.
- Rozpojte teleskopickou trubici a hadici a hubici nebo kartáčem.
- Vylijte špinavou vodu z nádrže.
- Doporučujeme po každém použití vysavače důkladně umýt nádrž, filtry (demontáž níže) a příhrádky – několikrát vyměnit vodu.
- Po mokřím vysávání umyjte důkladně všechny díly vybavení použité během tohoto procesu (hadice, trubice, příslušenství).



Ponechání výše uvedených dílů neumytých nebo umytých zběžně může způsobit ztrátu filtračních schopností vložek a pěny a k množení bakterií a roztoků. Vysušte důkladně všechny umyté díly před opětovnou montáží.

DEMONTÁŽ FILTRŮ

PĚNOVÝ FILTR I



- 1 Otevřete víko filtračního modulu zatažením za držák směrem nahoru.
- 2 Vyjměte, umyjte filtr pod tekoucí vodou, vysušte a vložte na původní místo.
 - Uzavřete víko filtračního modulu zatlačením, uslyšíte typické zacvaknutí.

PĚNOVÝ FILTR II



Před demontáží filtru doporučujeme použití gumových ochranných rukavic.

- 1 Chyťte prsty pěnový filtr a stáhněte jej z korpusu filtračního modulu.
- 2 Umyjte filtr pod tekoucí vodou, vysušte a vložte na původní místo.



Filtrační pěnu neperte neždímejte a neperte v pračkách. Vyvarujte se mačkání, roztahování a vzniku deformací. Po vyčištění pěnu vysušte při pokojové teplotě. Nikdy nesušte pěnu na topných tělesech, radiátorech, kamnech apod.

FILTR EPA/HEPA NA VÝSTUPU A FILTR CHLADICÍHO VZDUCHU



Filtr EPA/HEPA na výstupu vzduchu by měl být vyměňován po asi 30 hodinách provozu (6 měsíců) nebo dříve v případě silného zašpinění.

- 1 Zatlačte posuv víka filtru směrem dolů a víko filtru otevřete.
- 2 Vyjměte a vyměňte filtr EPA/HEPA za nový, bude-li zašpiněn.
- 3 Vyjměte a vyměňte filtr motoru za nový, bude-li zašpiněn.
- 4 Filtr EPA/HEPA a filtr chladicího vzduchu lze propláchnout pod tekoucí vodou. Před opětovným použitím výše uvedené filtry vysušte.
 - Uzavřete víko filtru a přesuňte posuv nahoru.

TURBOKARTÁČ

Popis turbokartáče

Turbokartáč je sací hubice s rotujícím kartáčem poháněným turbínkou. Je určen pouze pro práci s vysavačem, k čištění koberců a kobercových krytin. Plastový plášť zaručuje estetický vzhled. Díky rotujícímu kartáči dokáže turbokartáč odstraňovat obtížně odstranitelné nečistoty, např. nitky, zbytky látek, papír apod. Velmi vhodný je pro domácnosti, kde žijí domácí zvířata (kočka, pes), protože odstraňování zvířecí srsti z koberců a krytin je velmi obtížné. Hřídelka kartáče je poháněna přes řemenový převod turbínkou umístěnou v části hubice sousedící se spojovacím členem. Příslušným nastavením regulátoru je možno nastavit optimální práci turbokartáče v závislosti na výšce vlasu koberce a usnadnit jeho posunování (přesun) po koberci.

Bezpečnostní pokyny

Při práci s turbokartáčem je nutno dodržovat tyto bezpečnostní pokyny:



NEBEZPEČÍ!/VÝSTRAHA!

Nedodržování vede k úrazu

- Nesahejte na rotující kartáč.
- Nepřejíždějte turbokartáčem přes napájecí kabely elektrických zařízení. Mohlo by dojít k poškození izolace těchto kabelů.
- Nedovolte dětem, aby se pohybovaly v blízkosti pracujícího turbokartáče.
- Při sahání na rotující kartáč hrozí nebezpečí úrazu.
- Toto zařízení mohou používat děti starší 8 let a také osoby se sníženými fyzickými, smyslovými nebo duševními schopnostmi, s nedostatečnými zkušenostmi a znalostmi, pokud budou pod dohledem nebo byly poučeny o bezpečném používání zařízení a pochopily z toho vyplývající nebezpečí. Děti si nesmí hrát se zařízením. Čištění a údržbu nesmí provádět děti bez příslušného dohledu.

Turbokartáč nikdy nepoužívejte k:

- Leštění podlah.
- Vysávání:
 - tekutin,
 - mokrého a vlhkého prachu,
 - horkého popela,
 - nedopalků cigaret a zápalek,
 - ostrých a tvrdých předmětů jako jsou: žiletky, špendlíky, připínáčky, skleněné střepy apod.,
 - mouky, cementu, sádry, tonerů do tiskáren a kopírek apod.



UPOZORNĚNÍ!

Při nedodržování může dojít k poškození majetku

- Během práce turbokartáče může dojít k zablokování hřídelky rotujícího kartáče nebo jeho sacího kanálu kousky látky, papíru apod.



POKYN

Informace o výrobku a pokyny k používání

- Turbokartáč je vybaven kolečky, která brání poškození pro případ jeho náhodného použití na tvrdé podlaže.

Konstrukce zařízení



- 1 Regulátor
- 2 Spojovací člen
- 3 Záchytný háček
- 4 Kolečka
- 5 Rotující kartáč
- 6 Kryt turbinky



Montáž turbokartáče k vysavači

Montáž turbokartáče k vysavači proveďte podle popisu obsaženého v návodu k obsluze vysavače.

Práce s turbokartáčem



Před vysáváním je třeba z čistěného povrchu odstranit větší nečistoty, abyste zabránili zablokování rotující součástí.

- Zapněte vysavač.
- Podle výšky vlasů vysávaného koberce vhodně nastavte regulátor, který se nachází na plášti turbokartáče.
 - Koberec s krátkým vlasem –regulátor posuňte směrem ke značce .
 - Koberec s dlouhým vlasem –regulátor posuňte směrem ke značce .



V zájmu bezpečnosti při vysávání s turbokartáčem, zejména u koberců s dlouhým vlasem a zvířecích kožešin, před prvním vysáváním proveďte prosím zkoušku sací síly turbokartáče na malém kousku čistěného povrchu.

- Turbokartáčem pohybuje pomalu dopředu a dozadu.



Nedržte pracující turbokartáč po dlouhou dobu na jednom místě, ale neustále jim pohybujte, protože jinak by mohlo dojít k poškození koberce (krytiny).



Při vysávání trásní koberců pohybuje turbokartáčem pouze ve směru označeném šipkou (Obr. K). Zabráňte tak namotání trásní do rotujícího kartáče.



Silné zaplnění sáčku na nečistoty a znečištění filtrů ovlivňuje počet otáček hřídelky kartáče. Hřídelka se může při vysávání koberce dokonce zastavit. V takovém případě je nutno vyměnit sáček a filtry za nové.

Údržba a čištění turbokartáče



Před čištěním a údržbou je třeba turbokartáč odpojit od vysavače.

Čištění rotujícího kartáče



Během provozu se na rotujícím kartáči hromadí: nitě, provázky, vlasy, kousky látky apod. Snižují účinnost čištění.

Pro odstranění nečistot z rotujícího kartáče postupujte takto:

- 1 Vložte špičky nůžek do štěrbin v rotujícím kartáči.
- 2 Pohybuje nůžkami tak, abyste zachytili vlasy nebo nitě zapletené v kartáči.
- 3 Přestřihněte je a pak je vyjměte rukou nebo malými kleštičkami. Pozor, abyste přitom nepoškodili vlasy rotujícího kartáče.



Nečistoty, jako jsou zápalky, kousky papíru nebo látky mohou také způsobit ucpání sacího kanálu turbokartáče a tím i podstatný pokles sací síly, což souvisí se snížením otáček hřídelky kartáče (až do úplného zastavení).

Čištění sacího kanálu turbokartáče



Pro odstranění nečistot ze sacího kanálu turbokartáče postupujte takto:

- 1 Obráťte turbokartáč kolečky nahoru.
- 2 Stiskněte zámek v krytu turbinky a vyjměte plášť z turbokartáče.
- 3 Odstraňte nečistoty ze sacího kanálu, lopatek a komory turbinky.
- 4 Nasadte kryt turbinky tak, aby dva výstupky na krytu turbinky zapadly do otvorů v plášti turbokartáče, zatlačte kryt tak, aby zámek zaklapl do pláště. Typické „cvaknutí“ znamená, že kryt turbinky byl připevněn správně.

Čištění turbokartáče



K čištění turbokartáče nepoužívejte nikdy benzín, rozpouštědla, olej ani jiné chemické prostředky, které mohou způsobit vyblednutí pláště.



Nepoužívejte drsné čisticí prostředky, které mohou poškrábat plášť.

- V případě potřeby turbokartáč otřete vlhkým hadříkem (může být navlhčen v přípravku na mytí nádobí).



Turbokartáč skladujte v bezpečné vzdálenosti od horkých kamen, radiátorů, topných těles apod. Vysoká teplota může trvale zdeformovat plášť turbokartáče.

Výrobce nebere odpovědnost za nevhodné použití přístroje, za použití přístroje v rozporu z jeho určením nebo v rozporu z návodem k obsluze.

Výrobce si vyhrazuje právo na provádění inovačních změn přístroje kdykoliv, bez předchozího upozornění, za účelem přizpůsobení přístroje požadavkům zákona, normám, nařízením nebo z důvodu konstrukčních, obchodních, estetických a jiných.

Blahoželáme Vám k výberu nášho zariadenia a vítame Vás medzi používateľmi výrobkov Bosch.

Ak chcete získať najlepšie výsledky, odporúčame Vám používať len originálne príslušenstvo Bosch. Príslušenstvo bolo navrhnuté špeciálne pre tento výrobok.

Prosíme, pozorne si prečítajte tento návod na obsluhu. Mimoriadnu pozornosť venujte bezpečnostným pokynom. Návod na obsluhu si uchovajte pre prípadne neskoršie použitie počas prevádzky spotrebiča.

Bezpečnostné odporúčania



NEBEZPEČENSTVO! / VAROVANIE!

Nedodržiavanie môže viesť k úrazu

- Ak sa napájací kábel, ktorý je pevne spojený so zariadením, poškodí, vzhľadom na predchádzanie možných nebezpečenstiev, môže vymeniť iba výrobca alebo certifikovaný technik.
- Pred čistením a údržbou zariadenia, jeho montážou alebo demontážou, vždy vyťahnite napájací kábel z el. zásuvky.
- Ak chcete vymeniť niektorú časť zariadenia, alebo sa priblížiť k dielom, ktoré sa počas používania pohybujú, vždy spotrebič najprv vypnite a odpojte od el. napätia.
- Toto zariadenie môžu používať deti vo veku od 8 rokov, ako aj osoby s obmedzenými fyzickými, senzorickými a rozumovými schopnosťami, ako aj osoby, ktoré nemajú príslušné vedomosti a skúsenosti, ak budú pod neustálym dohľadom, alebo ak boli predtým príslušne zaškolené o spôsobe používania zariadenia bezpečným spôsobom, a pochopili riziko, ktoré súvisí s používaním tohto zariadenia. Deti sa so zaria-

dením nesmú hrať. Deti bez dozoru dospelých osoby nesmú zariadenie čistiť, ani vykonávať jeho údržbu.

- Nezapínajte zariadenie, ak je napájací kábel poškodený, alebo ak sú plášť alebo držiak zariadenia viditeľným spôsobom poškodené. V takom prípade zariadenie odovzdajte do servisu.
- Zariadenie môžu opravovať iba oprávnení (certifikovaní) technici. Nesprávne vykonaná oprava môže spôsobiť užívateľom vážne úrazy. Ak sa objaví akákoľvek porucha, obráťte sa na špecializovaný (autorizovaný) servis.
- Keď je zariadenie pripojené k el. napätiu, nedotýkajte sa ho mokrymi rukami.
- Vysávačom nevysávajte ľudí ani zvieratá, predovšetkým dávajte pozor, predovšetkým sacie koncovky nepribližujte k očiam a k ušiam.
- Zariadenie používajte v miestnostiach (vo vnútri), pri izbovej teplote a v nadmorskej výške maximálne do 2000 m n. m.
- Plastové vrecká a fólie držte mimo dosahu detí a zlikvidujte ich. Hrozí nebezpečenstvo udusenía!



POZOR!

Nedodržiavanie pokynov vytvára riziko vzniku škody na majetku

- Vysávač pripojte iba k el. obvodu striedavého prúdu s napätím 230 V ktorý je zabezpečený 16 A ističom.
- Nevyťahujte zástrčku zo zásuvky ťahaním za napájací kábel.
- Zabráňte, aby sa zástrčka napájacieho kábla zamočila.
- Vysávačom ani sacími koncovkami neprechádzajte cez napájací kábel, keďže sa takým spôsobom môže poškodiť izolácia kábla.
- Vysávačom nevysávajte: zápalky, ohorky, ani horúci popol. Vyhnajte sa vysávaniu ostrých predmetov.

- Nevysávajte drobný prach, taký ako: múka, cement, sadra, tonery (z tlačiarň a kopírok) ap.
- Vysávačom nevysávajte žieravé, leptavé, toxické látky, benzín, petrolej a iné horľavé alebo výbušné kvapaliny.
- Čerpadlo zapínajte iba vtedy, keď je v nádobe na čistiaci prostriedok roztok čistiaceho prostriedku s vodou. V prípade, ak je nádoba prázdna, čerpadlo je hlučné.
- Zabráňte, aby sa vysávač počas práce prevrátil alebo zalial vodou.
- Vysávač nevystavujte na pôsobenie poveternostných podmienok (zrážky, mráz).
- Vysávač nepoužívajte bez správne založeného penového filtra vo filtračnom module.
- Nenechávajte bez dozoru vysávač, ktorý je pripojený k el. napätiu alebo ktorý je spustený.
- Vysávač môže byť spustený iba v prirodzenej polohe, tzn. keď stojí na štyroch kolieskach, na podklade.



TIP Informácie o výrobku a tipy týkajúce sa používania

- Zariadenie je určené výhradne na používanie v domácnosti a v podobnom prostredí.
- Pravidelne čistite jazdné kolieska. Následkom špiny nahromadenej na kolieskach môžu sa otáčať ťažšie.
- Vysávačom prechádzajte cez prahy a iné nerovnosti podkladu opatrne, tak, aby sa voda v nádobe príliš nezvlnila. V opačnom prípade môže veľké množstvo vody vytečť von.

Elektrostatika

Vysávanie niektorých povrchov v podmienkach nízkej vlhkosti vzduchu môže spôsobiť malé naelektrizovanie zariadenia. Je to normálny jav, ktorý nepoškodzuje zariadenie a nie je jeho poruchou.

Za účelom minimalizovania tohto javu Vám odporúčame:

- často sa dotýkajte rúrou kovových objektov v miestnosti a tak odelektrizujete zariadenie,
- zväčšíte vlhkosť vzduchu v miestnosti,
- používajte všeobecne prístupné antielektrostatické prostriedky.

Vlastnosti vysávača

Vysávač je určený na odstraňovanie viac ako 2,5 litra kvapaliny, a súčasne má funkciu vysávania nasucho, tzn. vysáva také nečistoty ako prach, vlákna, vlasy, nitky. Vysávač má tiež funkciu čistenia namokro metódou nástreku a extrakcie, tzn. nanosením vody s čistiacim prostriedkom na čistený povrch a následným odstránením vody spolu s nečistotami prúdom vzduchu vytvoreným podtlakom vo vnútri zariadenia.

Technické údaje

Typ vysávača a jeho technické parametre sú uvedené na výrobnom štítku. Prúdový chránič 16 A.

Neruší príjem signálu RTV.

Deklarovaná hodnota emisie hluku tohto spotrebiča je max 85 dB(A), čo predstavuje hladinu A akustického výkonu vzhľadom na referenčný akustický výkon 1 pW.

TYPY VYSÁVAČOV

VIB	Vrečko / počet	Výstupný filter	Sacia hadica	Téleskopické sacie trubice	Hubicokefu	Malá hubica	Štíbinová hubica	Malá kefa	Parkeťová kefa	Turbokefa	Veľká rozprašovacia hubica	Malá rozprašovacia hubica	Dýza na čistenie matracov	Hubica na vysávanie vody	Elektronická regulácia výkonu
1	2	3	4	5	6	7	8	9	10	11	12	13	14	15	16
BWD421PRO	1 ks.	HEPA	+	+	+	+	+	+	+	+	+	+	-	+	+
BWD421PET	1 ks.	HEPA	+	+	+	+	+	+	-	+	+	+	+	+	+
BWD420HYG	1 ks.	HEPA	+	+	+	+	+	+	-	+	+	+	+	+	+
BWD41720	1 ks.	EPA	+	+	+	+	+	+	-	+	+	+	-	+	-
BWD41740	1 ks.	EPA	+	+	+	+	+	+	-	+	+	+	-	-	-



Konštrukcia zariadenia

A

- 1 Držiak
- 2 Tlačidlo otvárania krytu nádržky
- 3 Úchytká na pripavenie dvojpolohovej hubice
- 4 Zástrčka s napájacím káblom
- 5 Schránka na príslušenstvo
- 6 Ukazovateľ prevádzky čerpadla
- 7 Prepínač čerpadla
- 8 Tlačidlo zapni/vypni
- 9 Tlačidlá zmeny výkonu +/- (BWD420HYG, BWD421PET, BWD421PRO)
- 10 Ukazovateľ úrovne výkonu (BWD420HYG, BWD421PET, BWD421PRO)
- 11 Tlačidlo navijaka
- 12 Ukazovateľ zapchatia prívodu vzduchu (BWD420HYG, BWD421PET, BWD421PRO)
- 13 Parketová kefa (BWD41720, BWD420HYG, BWD421PRO)
- 14 Dvojpolohová hubica s filtrom na drobné predmety
- 15 Turbokefa (BWD41740, BWD421PET, BWD421PRO)
- 16 Dýza na čistenie matracov (BWD420HYG, BWD421PET)
- 17 Malá kefa
- 18 Malá hubica
- 19 Štrbinová hubica
- 20 Teleskopická sacia trubica
- 21 Sacia hadica
- 22 Košík s namontovaným vreckom
- 23 Modul vodného filtra:
 - A Filtračná sústava
 - B Priečka
- 24 Nádrž
- 25 Nádržka na tekutý čistiaci prostriedok
- 26 Sústava ostrekovača – nástavec na rukoväť sacej hubice
- 27 Veľká rozprašovacia hubica
- 28 Malá rozprašovacia hubica
- 29 Hubica na vysávanie vody (BWD41720, BWD420HYG, BWD421PET, BWD421PRO)
- 30 Gumená lišta k veľkej rozprašovacej hubici
- 31 Čistiaca súprava
- 32 Penový filter I (namontovaný vo vysávači)
- 33 Penový filter II (namontovaný vo vysávači)
- 34 Filter motora (namontovaný vo vysávači)
- 35 Výstupný EPA/HEPA filter (namontovaný vo vysávači)

Príprava vysávača na použitie

B

- 1 Vložte koniec sacej hadice do otvoru vysávača tak, aby znaky  na konci hadice a telese vysávača boli proti sebe a otočte ju v smere hodinových ručičiek do polohy .
- 2 Druhý koniec hadice (rukoväť) spojte s teleskopickou sacou trubicou.
- 3 Držte tlačidlo na teleskopickvej trubici a vsunutím alebo vysunutím trubice nastavte jej dĺžku tak, aby Vám vyhovovala.
- 4 Na druhý koniec sacej trubice namontujte vhodnú hubicu alebo kefu.
- 5 Pre tradičné vysávanie s vreckom, vysávanie s použitím modulu vodného filtra používajte tieto hubice a kefy: dvojpolohovú hubicu s filtrom na drobné predmety, malú hubicu, štrbinovú hubicu, parketovú hubicu alebo turbokefu.
- 6 Do hubice s filtrom na drobné predmety môžete namontovať košík na zachytenie drobných predmetov. S týmto cieľom zložte nástavec košíka a vložte košík.
- 7 Pre vysávanie tvrdých povrchov – drevené podlahy, umelé hmoty, keramické obkladačky ap., vysuňte kefu stlačením prepínača na hubici podľa obrázka .
- 8 Vysávač je vybavený úložným priestorom na príslušenstvo. Úložný priestor sa otvára/zatvára pomocou posuvného prepínača. S cieľom otvoriť/zatvoriť úložný priestor, presuňte posuvný prepínač nadol/nahor a vyberte/schovajte hubicu.
- 9 Vysávač môžete skladovať vo vodorovnej polohe. Založte prípevňujúci háčik nasávacej kefy do háčika, ktorý slúži na pripavenie nasávacej kefy. Hadicu môžete nechať namontovanú do vysávača. Dávajte však pozor, aby hadica počas skladovania nebola veľmi zohnutá.
- 10 Zatvorte kryt.
- 11 Uchopte zástrčku napájacieho kábla (4) a vytiahnite ho z vysávača.
 - Vložte zástrčku do sieťovej zásuvky.



Pred zapnutím vysávača tlačidlom zapni/vypni (8) sa uistíte, či je v nádržke namontovaný príslušný modul (pozri bod C, E alebo F).

- 12 Zapnite vysávač stlačením tlačidla „zapni/vypni“ (8).

S cieľom pripraviť vysávač na prácu namokro dodatočne:

- 13 Namontujte sústavu ostrekovača – nástavec na rukoväť sacej hubice (26).
 - Pripievňte úchytky hadičky k sacej hadici a teleskopickvej sacej trubici.
- 14 Spojte koniec hadičky (rúrkou) s teleskopickou sacou trubicou, a druhý koniec hadičky vložte do malej alebo veľkej rozprašovacej hubice – počujete charakteristické cvaknutie.
- 15 Pre vysávanie alebo čistenie namokro alebo vysávanie vody používajte tieto hubice: veľkú rozprašovaciu hubicu, malú rozprašovaciu hubicu alebo hubicu na vysávanie vody.
- 16 Presuňte záslepku ventilu koncovky nadol.
 - Vložte koncovku hadičky do ventilu v telese vysávača.

- Uistite sa, či uchytky koncovky dobre zapadli do zárezov otvoru.



V prípade ťažkostí pri spájaní týchto prvkov navhčíte tesnenie napr. technickou vazelinou, vodou ap.

Funkcie vysávača

TRADIČNÉ VYSÁVANIE S VRECKOM



- ① Pridržte stlačené tlačidlo otvárania krytu nádrčky (2) a zdvihnite kryt nádrčky nahor.
- ② Do nádrčky vložte košík s namontovaným vreckom (22). Uistite sa, či je košík vložený správne, tzn. či sa nachádza v drážkach nádrčky a či zapadli bezpečnostné blokády. Rozložte vrecko v nádrčky.



Košík s namontovaným vreckom sa nesmie vkladať do mokrej nádrčky. Ak je nádrž vo vnútri mokrá, musí sa predtým osušiť. Vrecko sa v žiadnom prípade nesmie zamočiť.

- ③ Prikryte nádrčku filtračnou sústavou.



Ak je košík s vreckom vložený nesprávne, bezpečnostná blokáda znemožňuje nasadenie filtračnej jednotky na nádrž.

- Pripravte vysávač na použitie podľa bodu B.

- ④ Vysávač sa zapne na takej úrovni výkonu, na akej pracoval v momente posledného vypnutia. Stlačením tlačidiel zmeny výkonu +/- (9) nastavte požadovanú hodnotu výkonu (BWD420HYG, BWD421PET, BWD421PRO).



Vysávač má funkciu zapamätania nastavenj úrovne výkonu (BWD420HYG, BWD421PET, BWD421PRO). Pri vypnutí vysávača tlačidlom „zapni/vypni“ (po poľsky „włącz/wyłącz“) (8) sa uloží do pamäti aktuálne nastavená úroveň výkonu. Pri nasledujúcom zapnutí sa vysávač zapne na takej úrovni výkonu, na akej pracoval v momente posledného vypnutia.



Vysávač má na riadiacom paneli funkcie nastavenia jas svietenia diód ukazovateľa úrovne výkonu (10) a ukazovateľa zapchania prívodu vzduchu (12) (BWD420HYG, BWD421PET, BWD421PRO). Ak chcete nastaviť požadovaný jas svietenia diód, stlačte súčasne tlačidlá zmeny výkonu + a - (9), podržte ich stlačené a zapnite vysávač tlačidlom „zapni/vypni“ (8). Rozsvietenie sa vtedy diódy úrovni výkonov MIN, 2, MAX a motor vysávača zostane vypnutý. Následne tlačidlami zmeny výkonu +/- (9) môžete zodpovedajúco zväčšiť alebo zmenšiť jas svietenia diód ukazovateľa (10) a ukazovateľa (12). Nemáte možnosť zmeniť jas svietenia diódy ukazovateľa prevádzky čerpadla (6). Po nastavení požadovaného jas svietenia diód stlačte tlačidlo „zapni/vypni“ (8). Vypnete tak

vysávač z elektrického napätia. Takto vychádzame z režimu nastavenia jas svietenia diód. Nastavená úroveň jas sa uloží do pamäti.



Vysávač je vybavený funkciou obmedzovania výkonu, ak prívod vzduchu bude zapchatý alebo vrecko bude naplnené. Príznakom toho je pulzné obmedzenie výkonu motora a rozsvietenie ukazovateľa zapchania prívodu vzduchu (12) počas fungovania vysávača s plným výkonom (BWD420HYG, BWD421PET, BWD421PRO). V takejto situácii vypnite vysávač stlačením tlačidla zapni/ vypni (8), vytiahnite zástrčku z napájacej zásuvky a spriechodnite trubice alebo vymeňte vrecko.

Demontáž/ montáž vrecka



- ① Zložte z nádrčky filtračnú jednotku a vytiahnite košík s namontovaným vreckom (22).
- ② Ohnite doštičku vrecka smerom hore a vysuňte vrecko z vodiacej lišty.
- ③ Vsuňte doštičku nového vrecka do vodiacej lišty v smere šípky natlačenej na vrecku a presuňte ju do konca, kým sa doštička nezapadne do vodiacej lišty.
- ④ Do nádrčky vložte košík s namontovaným vreckom (22) a nádrž prikryte filtračnou jednotkou – podľa pokynov uvedených v bodoch C2 a C3.



Ak vrecko nie je v košíku namontované, bezpečnostná blokáda znemožňuje nasadenie filtračnej jednotky na nádrž.



Číslo sady vriec, ktorú si môžete dokúpiť, je uvedené na nálepke nalepenej na košíku.

VYSÁVANIE S POUŽITÍM MODULU VODNÉHO FILTRA



Pred vysávaním namokro, do vysávača vlejte vhodný prípravok proti peneniu. V prípade, ak nebude taký prípravok používať, udelená ZÁRUKA PRESTÁVA PLATIŤ. Po skončení vysávania namokro nechajte vysávač zapnutý na maximálnom výkone cca 30 sekúnd, aby náležite vyschol.

- ① Pridržte stlačené tlačidlo otvárania krytu nádrčky (2) a zdvihnite kryt nádrčky nahor.
- ② Do nádrčky vložte priečku. Uistite sa, či je priečka vložená správne, tzn. či sa nachádza v drážkach nádrčky a či zapadli bezpečnostné blokády.
- ③ Naplňte nádrčku vodou v množstve 1,3–1,5 litra. Úroveň vody sa musí nachádzať v rozsahu označenom na stene nádrčky.



Nezapínajte zariadenie bez vody v nádrčke počas vysávania s použitím modulu vodného filtra.

④ Prikryte nádržku filtračnou sústavou.



Ak je priečka vložená nesprávne, bezpečnostná blokáda znemožňuje nasadenie filtračnej jednotky na nádrž.

● Pripravte vysávač na použitie podľa bodu B.

● Vysávač sa zapne na takej úrovni výkonu, na akej pracoval v momente posledného vypnutia. Stlačením tlačidiel zmeny výkonu +/- (9) nastavte požadovanú hodnotu výkonu (BWD420HYG, BWD421PET, BWD421PRO).



Nepracujte príliš dlho bez zmeny vody v nádržke.

VYSÁVANIE A ČISTENIE NA MOKRO



Pred vysávaním namokro, do vysávača vlejte vhodný prípravok proti peneniu. V prípade, ak nebude taký prípravok používať, udelená ZÁRUKA PRESTÁVA PLATIŤ. Po skončení vysávania namokro nechajte vysávač zapnutý na maximálnom výkone cca 30 sekúnd, aby náležite vyschol.

Pred začatím čistenia namokro dôkladne vysajte plochu určenú na čistenie.

Pred zapnutím vysávača sa uistite, že je nádržka prázdna a modul vodného filtra s filtrami je čistý.

① Pridržte stlačené tlačidlo otvárania krytu nádržky (2) a zdvihnite kryt nádržky nahor.

② Vyberte z vysávača nádržku spolu s modulom vodného filtra (filtračnú sústavu a priečku).

③ Vyberte nádržku na tekutý čistiaci prostriedok (25) potiahnutím ju k sebe za úchytku a následne zdvihnutím nahor.

④ Otvorte zátku plniaceho otvoru a naplňte zásobník na čistiaci prostriedok (25) čistiacim prostriedkom (roztokom čistiaceho prostriedku G 500 O Tens (31) s vodou) v množstve uvedenom na etikete prostriedku:

– „G 500 O Tens“ firmy BUZIL, Nemecko.

● Zapchajte zátku otvor nádržky na tekutý čistiaci prostriedok.



Pred začiatkom čistenia koberca na mokro preverte jeho farebnú stálosť. Na bielu handričku naneste malé množstvo pripraveného roztoku a vyčistíte najmenej viditeľné miesto na koberci. Ak sa handrička zafarbí, znamená to, že farby koberca nie sú stále a nemožno ho čistiť čistiacim prostriedkom G 500 O Tens.

⑤ Vložte nádržku na tekutý čistiaci prostriedok (25) na jej miesto a pritlačte ju s cieľom dôkladne ju pripevniť (postupujte opačným spôsobom ako pri vyberaní).

⑥ Vložte nádržku spolu s modulom vodného filtra (filtračnú sústavu a priečku) do vysávača.

Ak chcete zabrániť vzniku peny, vlejte počas čistenia do zadnej nádoby proti peniaci prostriedok (31), ktorý odporúča firma Bosch v množstvách uvedených na etikete:

– „G 478 Buz® Defoam“ firmy BUZIL, Niemcy.

● Pripravte vysávač na použitie podľa bodu B.



Pre vysávanie namokro používajte len veľkú alebo malú rozprašovaciu hubicu.

● Vysávač sa zapne na takej úrovni výkonu, na akej pracoval v momente posledného vypnutia. Stlačením tlačidiel zmeny výkonu +/- (9) nastavte požadovanú hodnotu výkonu (BWD420HYG, BWD421PET, BWD421PRO).

⑦ Stlačte spínač/ vypínač čerpadla (7).



Čerpadlo sa môže zapnúť len vtedy, ak sa v nádržke na tekutý čistiaci prostriedok nachádza roztok tekutého čistiaceho prostriedku a vody. Príznakom jeho nedostatku je hlučná práca čerpadla.

V prípade zistenia, že aj napriek zapnutia čerpadla hubica nerozprašuje vodu, skontrolujte správne pripevnenie: nádržky na tekutý čistiaci prostriedok (silne ju stlačte), pripevnenie koncovky vo ventile v telese vysávača alebo pripevnenie konca hadičky v rozprašovacej hubici, skontrolujte priechodnosť rozprašovacej dýzy hubice.

⑧ Stlačte v rukoväti hadice tlačidlo regulácie prívodu vody do hubice.

Pulzné stlačovanie tlačidla spôsobí dočasnú spomalenie prívodu vody do hubice, a stlačenie a presunutie tlačidla dozadu vyvoláva nepretržitý prívod vody do hubice.

Na rukoväti sa nachádza aj posuvný prepínač regulácie sacieho výkonu. Tento otvor sa nesmie otvárať počas vysávania vody a čistenia namokro.



Nezrozkopajte roztok tekutého čistiaceho prostriedku príliš dlho na jednom mieste koberca, aby ste ho nepremočili.

● Koberec čistite tak, aby ste počas práce alebo bezprostredne po jej ukončení nešliapali po vyčistenej ploche. Po vyčistení časti koberca prerušte rozprašovanie a osušte ho sacou hubicou priamočiarym vratným pohybom. Opakujte tieto kroky, kým celý povrch koberca nebude osušený.

● Po ukončení rozprašovania vypnite čerpadlo a stlačte na chvíľu tlačidlo regulácie prívodu vody do hubice s cieľom znížiť tlak.



Vysávač je vybavený plavákom, ktorý automaticky blokuje vysávanie, ak je nový filter II (33) príliš spinavý alebo hladina tekutiny prevyšuje maximálnu úroveň. Príznakom toho je pulzné obmedzenie výkonu motora a vzdutie ukazovateľa zapchatia prívodu vzduchu (12) (BWD420HYG, BWD421PET, BWD421PRO). V takejto situácii vypnite vysávač stlačením tlačidla zapni/ vypni (8), vytiahnite zástrčku z napájacej zásuvky, vyčistíte filter a vyprázdňte nádržku.



Nesmiete koberec premočiť. Toto môže viesť k jeho trvalej deformácii (zvlnieniu).

ZBIERANIE VODY

Ak chcete použiť vysávač na vysávanie tekutín do nádržky, musíte ho pripraviť podobne ako v prípade vysávania s použitím modulu vodného filtra s týmto rozdielom, že:

1. Nádržka by mala byť prázdna (bez vody).
2. Používajte rozprašovacie hubice (veľkú alebo malú), veľkú rozprašovaciu hubicu s nástavcom na zbieranie alebo hubicu na vysávanie vody.



Nezapínajte vysávač s plnou nádržkou! Nevysávajte veľké dávky tekutín naraz (napr. hadicu ponorenou do vody).

Ak počas vysávania prevyší hladina tekutiny maximálnu úroveň, plavák automaticky zablokuje vysávanie. Maximálny objem nádržky je cca 5 l. V takejto situácii postupujte hore uvedeným spôsobom v časti týkajúcej sa zablokovania vysávania spôsobeného zašpineným penovým filtrom (pulzné otáčky motora).

UKONČENIE PRÁCE, ČISTENIE A ÚDRŽBA

- Vypnite vysávač stlačením tlačidla zapni/vypni (8), vytahnite zástrčku napájacieho kábla zo sieťovej zásuvky,
- Zviňte napájací kábel stlačením tlačidla navijaka (11). Pri tom pridržte kábel, čím predídete jeho zauzleniu a prudkému nárazu zástrčky do telesa vysávača.
- Otočte koniec hadice do polohy, keď sa prekryjú špičky znakov na konci hadice a na telese vysávača, a potom vytahnite hadicu z otvoru.
- Vytahnite koncovku hadičky stlačením červeného tlačidla na ventilu a potiahnite ju k sebe.
- Rozpojte teleskopickú trubicu a hadicu ako aj hubicu alebo kefu.
- Vylejte špinavú vodu z nádržky.
- Odporúča sa po každom použití vysávača dôkladne umyť nádržku, filtre (demonťáž je opísaná nižšie) a priečku – vymeňte vodu niekoľkokrát.
- Po vysávaní namokro dôkladne umyte všetky prvky príslušenstva používané v tomto procese (hadicu, trubicu, príslušenstvo).



Ak necháte tieto časti neumyté alebo nedôkladne umyté, vložky a penový filter môžu stratiť svoju filtračnú schopnosť a sa môžu začať rozvíjať baktérie a roztoče.



Dôkladne vysušte všetky umyté časti pred opätovnou montážou.

DEMONTÁŽ FILTROV

PENOVÝ FILTER I



- ① Otvorte kryt filtračnej sústavy potiahnutím ho za úchytku nahor.
- ② Vyberte a umyte filter pod tečúcou vodou, potom ho vysušte a vložte na jeho miesto.

- Zatvorte kryt filtračnej sústavy stlačením tak, že počujete charakteristické cvaknutie.

PENOVÝ FILTER II



Pred demontážou filtra sa odporúča založiť si gumené ochranné rukavice.

- ① Uchopte penový filter prstami a vyberte ho z telesa filtračnej sústavy.
- ② Umyte filter pod tečúcou vodou, vysušte ho a vložte ho na jeho miesto.



Filtračná pena sa nesmie prať ručne žmýkáním ani prať v práčke. Vyhýbajte sa stlačovaniu, rozťahovaniu a deformovaniu. Po očistení penového filtra ho vysušte pri izbovej teplote. Nikdy nesušte penový filter na ohrievačoch, radiátoroch, peciach ap.

VÝSTUPNÝ EPA/HEPA FILTER A FILTER CHLADIACEHO VZDUCHU



Výstupný EPA/HEPA filter vzduchu by sa mal vymeniť po asi 30 hodinách práce (6 mesiacov) alebo skôr v prípade silného znečistenia.

- ① Presuňte posuvný prepínač blokovania krytu filtra nadol a otvorte kryt filtra.
 - ② Vyberte a vymeňte EPA/HEPA filter za nový, ak je špinavý.
 - ③ Vyberte a vymeňte filter motora za nový, ak je špinavý.
 - ④ Je možnosť opláchnuť EPA/HEPA filter a filter chladiaceho vzduchu pod tečúcou vodou. Pred opätovnou montážou nezabudnite vysušiť tieto filtre.
- Zatvorte kryt filtra a presuňte posuvný prepínač blokovania nahor.

TURBOKEFA

Charakteristika turbokefki

Turbokefka je sacie zariadenie s otočnou kefkou, ktorá je poháňaná turbinou. Turbokefka sa používa výlučne s vysávačom na čistenie kobercov a kobercových podlahových krytín. Kryt z umelých hmôt zabezpečuje estetický vzhľad. Vďaka otočnej kefke turbokefka môže odstraňovať ťažko odstrániteľnú špinu napr. nitky, zvyšky tkanín, papier atď. Turbokefka je mimoriadne vhodná v bytoch, v ktorých sú zvieratá (mačka, pes), kde odstraňovanie srsti z kobercov a kobercových podlahových krytín je veľmi namáhavé. Turbína umiestnená v homokineticom (rovnobežnom) kľbe poháňa prostredníctvom pásovej prevodovky valček kefky. Správne nastavený regulátor zabezpečuje optimálnu prácu turbokefky v závislosti od výšky vlasu koberca a uľahčuje presávanie (premiestňovanie) turbokefky po koberci.

Bezpečnostné odporúčania

Pri používaní turbokefky dodržujte nasledujúce bezpečnostné pokyny:



NEBEZPEČENSTVO! / VAROVANIE!

Nedodržiavanie môže viesť k úrazu

- Nedotýkajte sa vibrujúcej kefky.
- Nepresúvajte turbokefku po pripojených kábdoch elektrických zariadení. Môže sa poškodiť izolácia týchto káblov.
- Deti sa nesmú zdržiavať v blízkosti pracujúcej turbokefky.
- Ak sa dotknete obracajúcej sa kefky, môžete sa poraniť.
- Toto zariadenie môžu používať deti vo veku od 8 rokov, ako aj osoby s obmedzenými fyzickými, senzoricými a rozumovými schopnosťami, ako aj osoby, ktoré nemajú príslušné vedomosti a skúsenosti, ak budú pod neustálym dohľadom, alebo ak boli predtým príslušne zaškolené o spôsobe používania zariadenia bezpečným spôsobom, a pochopili riziko, ktoré súvisí s používaním tohto zariadenia. Deti sa so zariadením nesmú hrať. Deti bez dozoru dospeléj osoby nesmú zariadenie čistiť, ani vykonávať jeho údržbu.

Vo žiadnom prípade nepoužívajte turbokefku na:

- Leštenie podlahy.
- Odsávanie:
 - tekutiny,
 - mokrého a vlhkého prachu,
 - horúceho popolu,
 - zvyškov cigariet a zápaličiek,

- ostrých a tvrdých predmetov ako sú: žiletky, špendlíky, pripínačky, črepiny skla, atď.,
- múky, cementu, gypsu, tonerov tlačiarňí a xera, atď.



POZOR!

Nedodržiavanie pokynov vytvára riziko vzniku škody na majetku

- Kúsky materiálu, kúsky papiera, atď. môžu počas práce turbokefky zablokovať valček otočnej kefky alebo jej sací kanál.



TIP

Informácie o výrobku a tipy týkajúce sa používania

- Turbokefka má kolieska. Kolieska predchádzajú vzniku poškodení, ak turbokefku omylom použijete na tvrdej podlahe.

Zloženie zariadenia



- 1 Regulátor
- 2 Spájajúca trubička
- 3 Pripevňujúci hák
- 4 Kolieska
- 5 Otočná kefka
- 6 Kryt turbíny



Montáž turbokefky s vysávačom

Montáž turbokefky s vysávačom vykonajte podľa opisu, ktorý je v návode na používanie vysávača.

Používanie turbokefky



Pred vysávaním odstráňte z podlahy väčšiu špinu, aby ste predišli zablokovaniu vibrujúceho prvku.

- Zapojte vysávač.
- V závislosti od výšky vlasu vysávaného koberca zodpovedajúco nastavte regulátor, ktorý sa nachádza v telese turbokefky.
 - Koberec s krátkym vlasom – presuňte regulátor v smere znaku .
 - Koberec s dlhým vlasom – presuňte regulátor v smere znaku .



V záujme bezpečného vysávania s použitím turbokefky, obzvlášť kobercov s dlhým vlasom a zvieracích koží, vykonajte pred prvým vysávaním test sacej sily turbokefky na malom kúsku vysávaného povrchu.

- Pomaly presúvajte turbokefku dopredu a dozadu.



Nedržte pracujúcu turbokefku dlhší čas na jednom mieste, ale neustále ju presúvajte, pretože koberec (kobercová podlahová krytina) sa môže poškodiť.



Počas vysávania visiacych šnúrok z kobercov (frendzle) presúvajte turbokefku výlučne v smere naznačenom šípkou (Obr. K). Predídete tak vpadaniu visiacych šnúrok do otočnej kefky.



Príliš veľké naplnenie vrecka smetami a príliš veľké zašpinenie filtrov má vplyv na počet obrátov valčeka kefky. Valček sa môže prestať obracať na koberci. V takom prípade vymeňte zamontované vrečko a filtre za nové vrečko a filtre.

Údržba a čistenie turbo kefky



Pred čistením a údržbou turbokefku odpojte od vysávača.

Čistenie otočnej kefky



Počas používania sa na otočnej kefke hromadia kúsky nity, šnúrok, tkanin, vlasy, atď. Táto špina znižuje účinnosť čistenia.

Za účelom odstránenia špiny z otočnej kefky postupujte nasledovne:

- 1 Vložte koncovky nožnic do medzery otočnej kefky.
- 2 Presuňte nožnice tak, aby ste chytili vlasy alebo nitky, ktoré sú zamotané na kefke.
- 3 Pretnite ich. Následne vyberte rukou alebo pomocou malých štipcov. Dávajte si pritom pozor, aby ste pri tejto činnosti nepoškodili vlasy otočnej kefky.



Špina ako napr. zápalky, kúsky papieru a tkanin môže tiež zapríčiniť upchanie sacieho kanálu turbokefky, výrazne zmenšiť saciu silu a zmenšiť obraty valčeka kefky (až napokon ho úplne zablokovať).

Čistenie sacieho kanálu turbokefky



Ak chcete odstrániť špinu zo sacieho kanálu turbokefky, postupujte nasledovne:

- 1 Obráťte turbokefku kolieskami smerom hore.
- 2 Stlačte háčik v kryte turbíny a vyberte kryt z turbokefky.

- 3 Odstráňte špinu zo sacieho kanálu, lopatiek turbíny a komory turbíny.

- 4 Zložte kryt turbíny tak, aby dva háčiky, ktoré sa nachádzajú v kryte turbíny, zapadli do otvorov v telese turbokefky. Dotlačte kryt tak, aby háčik zapadol do otvoru v telese turbokefky. Charakteristické „kliknutie“ je znakom, že ste správne zamontovali kryt turbíny.

Čistenie turbokefky



Na čistenie turbokefky v žiadnom prípade nepoužívajte benzín, riedidlá, olej alebo iné chemické prostriedky, ktoré môžu spôsobiť odfarbenie krytu.



Používajte výlučne tekuté čistiace prostriedky, aby ste neporysovali kryt.

- Ak to bude potrebné, turbokefku pretrite vlhkou handričkou (môže byť namočená v prostriedku na umývanie riadu).



Turbokefku skladujte ďaleko od horúcich pecí, radiátorov, ohrievačov atď. Vysoká teplota môže byť príčinou trvalej deformácie krytu turbo kefky.

Výrobca nezodpovedá za prípadné škody spôsobené použitím zariadenia, ktoré sa nezhoduje s jeho určením alebo v dôsledku jeho nesprávneho použitia.

Výrobca si vyhradzuje právo vykonať kedykoľvek zmeny na výrobku bez predchádzajúceho upovedomenia za účelom prispôbenia právnym predpisom, normám, nariadeniam alebo z konštrukčných, obchodných, estetických dôvodov a iných dôvodov.

Vă felicităm pentru că ați ales aparatul nostru și vă urăm bun-venit în rândul utilizatorilor de produse ale firmei Bosch.

Pentru a obține cele mai bune rezultate vă recomandăm să folosiți doar accesoriile originale fabricate de firma Bosch. Accesoriile au fost proiectate special pentru acest produs.

Vă rugăm să citiți cu atenție aceste instrucțiuni. O atenție deosebită trebuie acordată indicațiilor privind siguranța folosirii aparatului. Vă sfătuim să păstrați instrucțiunile de utilizare, pentru a le putea folosi și mai târziu, în cursul utilizării ulterioare a aparatului.

Indicatoare privind siguranța



PERICOL! / AVERTIZARE!

Ne respectarea poate conduce la leziuni

- În cazul în care cablul de alimentare nedetașabil, este deteriorat, acesta trebuie înlocuit la producător sau de către un angajat al unui atelier de reparații de specialitate sau de către o persoană calificată, pentru a evita pericolul.
- Înainte de curățare și întreținerea aparatului, montarea sau demontarea întotdeauna scoateți cablul de la sursa de alimentare.
- Înainte de schimbarea echipamentului sau de apropierea de elementele care se află în mișcare în timpul folosirii, trebuie să opriți dispozitivul și să îl deconectați de la sursa de alimentare.
- Acest echipament poate fi utilizat de către copii în vârstă de 8 ani și de către persoanele cu mobilitate fizică, psihică redusă și de către persoanele cu lipsă de experiență și cunoștințe cu privire la acest echipament, dacă va fi asigurată supravegherea sau instrucțiuni cu privire la utilizarea echipamentului în condiții de siguranță și dacă aceștia vor înțelege ris-

curile asociate. Nu lăsați echipamentul la îndemâna copiilor. Copii fără o supraveghere corespunzătoare nu pot efectua curățenia și întreținerea dispozitivului.

- Nu puneți în funcțiune dispozitivul, în cazul în care cablul de alimentare este deteriorat sau în cazul în care carcasa este vizibil deteriorată. Trebuie să duceți dispozitivul la punctul de service.
- Aparatul poate fi reparat numai de către personal calificat școlarizat. Reparațiile efectuate ne-corespunzător pot cauza amenințări grave pentru utilizator. În cazul în care ați observat defecțiuni luați legătura cu centru de service de specialitate.
- Nu atingeți aparatul cu mâinile ude în timp ce este conectat la sursa de alimentare.
- A nu se aspira cu aspiratorul oameni sau animale, în special fiți atenți, pentru a nu se apropia capetele de aspirare către ochi sau urechi.
- Aparatul poate fi folosit numai în încăperi, la temperatura camerei și la o înălțime mai mare de 2000 m n.p.m.
- Pungile de plastic și foliile trebuie să nu fie la îndemâna copiilor și trebuie evacuate ca deșeu. Pericol de asfieriere!



ATENȚIE!

Ne-respectarea poate conduce la deteriorarea bunurilor

- Aspiratorul a se conecta numai la rețeaua cu curent alternativ de 230 V asigurate cu siguranța de rețea 16 A.
- Nu scoateți ștecherul din priza rețelei de alimentare cu curent electric trăgând de cablu.

- A nu se permite la umezirea ștecherului la cablul de conectare.
- A nu se trece cu aspiratorul și cu capetele de aspirare prin cablul de alimentare, deoarece poate provoca deteriorarea izolației cablului.
- A nu se aspira: chibrituri, chiștochuri, cenușei încălzite. A se evita aspirarea obiectelor ascuțite.
- A nu se aspira praful fin: făină, ciment, gips, tonere de la imprimare și aparate de copiere etc.
- A nu se aspira substanțe toxice, corozive, benzină, petrol și alte lichide inflamabile sau explozive.
- Pompița poate fi oprită numai atunci, când în rezervorul cu lichid se află soluția lichidă de curățarea și apa. Lipsa ei se prezeintă prin o funcționare mai zgomotoasă a pompiței.
- În timpul funcționării a nu se permite la răsturnarea sau inundarea aspiratorului cu apă.
- A nu se lăsa aspiratorul la agenți atmosferici (ploaie, îngheț).
- A nu se folosi aspiratorul fără filtrul de spumare în ansamblul de filtrare.
- A nu se lăsa conectat la rețeaua de alimentare și funcționabil aspiratorul.
- Aspiratorul poate să funcționeze numai în poziție naturală, atunci când este poziționat pe patru roți, pe plan.



INDICAȚIE

Informații despre produs și indicații cu privire modul la utilizare

- Dispozitivul este destinat exclusiv pentru uz casnic și medii similare.
- Curățați periodic roțile de deplasare. Murdăria care se acumulează pe roți poate rovoaca dificultăți în rotirea lor.
- Prin praguri și alte obstacole, cu aspiratorul trebuie să treceți cu precauție, pentru a nu provoca valuri în rezervorul cu apă. Ar putea duce la vărsarea unei cantități de apă la exterior.

Electrostatică

Atunci când aspirați suprafețe aflate în încăperi unde umiditatea aerului este scăzută aparatul se poate electriză. Acest fenomen este normal, nu deteriorează aspiratorul și nu reprezintă un defect al aparatului.

Pentru a reduce acest fenomen vă recomandăm să:

- descărcați sarcina electrică a aparatului atingând des cu țeaua obiectele metalice din cameră,
- măriți umiditatea aerului din cameră,
- să folosiți substanțe anti-electrostatice disponibile pe piață.

Descrierea aspiratorului

Aspiratorul este destinat pentru eliminarea circa 2,5 litri de lichid, în același timp deține și o funcție de aspirare la uscat, deci îndepărtează contaminațiile cum ar fi praful, fibre, ață. Aspiratorul îndeplinește și funcția de curățare umedă folosind metoda de pulverizare și extracție prin acoperirea suprafeței curățate cu apă și detergent, urmând ca să fie eliminată împreună cu impuritățile prin intermediul unui flux de aer creat de o subpresiune formată în interiorul unității.

Date tehnice

Tipul aspiratorului și parametrii lui tehnici sunt înscrși pe plăcuță de fabricație. Siguranța rețelei 16 A.

Nu provoacă deranjamente în recepția aparatelor electrocasnice și electrice.

Zgomotul produs de aparat: 85 dB(A).

TIPURI DE ASPIRATOARE

VIB	Sacul / cantitate	Filtru de ieșire	Furtun de aspirare	Tuburi telescopice de aspirare	Aspirare-periere	Accesorii de aspirare m/c	Accesorii de aspirare pentru spații înguste	Perie mică	Perte pentru podele	Perie turbo	Accesorii de aspirare – pulverizare mare	Accesorii de aspirare – pulverizare mic	Duză pentru curățat sațiile	Accesorii de aspirare pentru strângerea apei	Reglarea electronică a puterii de aspirare
1	2	3	4	5	6	7	8	9	10	11	12	13	14	15	16
BWD421PRO	1 buc.	HEPA	+	+	+	+	+	+	+	+	+	+	-	+	+
BWD421PET	1 buc.	HEPA	+	+	+	+	+	+	-	+	+	+	+	+	+
BWD420HYG	1 buc.	HEPA	+	+	+	+	+	+	+	-	+	+	+	+	+
BWD41720	1 buc.	EPA	+	+	+	+	+	+	+	-	+	+	-	+	-
BWD41740	1 buc.	EPA	+	+	+	+	+	+	-	+	+	+	-	-	-



Construcția aparatului

A

- 1 Mâner
- 2 Buton pentru deschiderea capacului de recipient
- 3 Buton de fixare a periei de aspirare
- 4 Ștecher cu cablu de alimentare
- 5 Compartiment pentru accesorii
- 6 Indicator de funcționare a pompei
- 7 Buton de pornire/oprire a pompei
- 8 Buton de pornire/oprire
- 9 Buton de schimbare a puterii +/- (BWD420HYG, BWD421PET, BWD421PRO)
- 10 Indicatorul nivelului de putere (BWD420HYG, BWD421PET, BWD421PRO)
- 11 Butonul dispozitivului de înfășurare a cablului
- 12 Indicator de astupare a orificiului de intrarea aerului (BWD420HYG, BWD421PET, BWD421PRO)
- 13 Perie pentru podele (BWD41720, BWD420HYG, BWD421PRO)
- 14 Accesorii de aspirare-perie comutatoare cu separator de obiecte mici
- 15 Perie turbo (BWD41740, BWD421PET, BWD421PRO)
- 16 Duză pentru curățat saltele (BWD420HYG, BWD421PET)
- 17 Perie mică
- 18 Accesorii de aspirare mic
- 19 Accesorii de aspirare pentru spații înguste
- 20 Tub telescopic de aspirare
- 21 Furtun de aspirare
- 22 Coș cu sac montat
- 23 Modulul filtrării cu apă:
 - A Ansamblu de filtrare
 - B Despărțitură
- 24 Rezervor
- 25 Recipientul pentru lichidul de curățare
- 26 Ansamblul stropitorului – piesa suplimentară pentru mânerul furtunului de aspirare
- 27 Accesorii de aspirare – pulverizare mare
- 28 Accesorii de aspirare – pulverizare mic
- 29 Accesorii de aspirare – strângere de apă (BWD41720, BWD420HYG, BWD421PET, BWD421PRO)
- 30 Accesorii îngust din cauciuc pentru accesoriul de aspirare – pulverizare mare
- 31 Set pentru spălat
- 32 Filtru de sepiolit I (montat în interiorul aspiratorului)
- 33 Filtru de sepiolit II (montat în interiorul aspiratorului)
- 34 Filtrul motorului (montat în interiorul aspiratorului)
- 35 Filtru de ieșire EPA/HEPA (montat în interiorul aspiratorului)

Pregătirea aspiratorului înainte de folosire

B

- 1 Introduceți furtunul de aspirare în orificiul pentru aspirare, în așa fel încât semnele  de la capătul furtunului și de pe carcasă să fie vizavi, apoi rotiți-l în sensul acelor de ceasornic, ca să ajungă în poziția .
- 2 Celălalt capăt al furtunului (mânerul) se assemblează cu tubul telescopic de aspirare.
- 3 Țineți inelul de pe țeava telescopică și mișcați țeava pentru a o ajusta la lungimea dorită.
- 4 La celălalt capăt al tubului de aspirare montați accesoriul de aspirare sau peria corespunzătoare.
- 5 Pentru aspirarea tradițională cu sacul sau pentru aspirarea cu modulul filtrării cu apă, folosiți următoarele accesorii de aspirare sau perii: accesoriu de aspirare-perie comutatoare cu separator de obiecte mici, accesoriu de aspirare mic, perie mică, accesoriu de aspirare pentru spații înguste, perie pentru podele, perie turbo.
- 6 În accesoriu de aspirare-perie cu separator de obiecte mici puteți să montați un coșuleț pentru adunarea obiectelor mici. În acest scop scoateți capacul și introduceți coșulețul.
- 7 Pentru aspirarea suprafețelor tari – podele din lemn, din materiale plastice, gresie ș.a.m.d., scoateți peria în afară apăsând butonul de pe accesoriu de aspirare, așa cum este indicat .
- 8 Aspiratorul are un compartiment pentru accesorii. Compartimentul se deschide și se închide cu ajutorul glisorului. Deplasați glisorul sus sau jos pentru a scoate / a introduce accesoriul necesar.
- 9 Aspiratorul poate fi depozitat în poziție orizontală; în acest scop introduceți cârligul care fixează periele în clama care fixează periele. Furtunul poate să rămână fixat de aspirator, trebuie totuși să fiți atenți să nu fie foarte îndoit în timpul depozitării.
- 10 Închideți capacul.
- 11 Prindeți ștecherul cablului de alimentare (4) și trageți-l din aspirator.
 - Introduceți ștecherul în priză de rețeaua electrică.



Înainte de a porni aspiratorul cu ajutorul butonului pornire/oprire (8) asigurați-vă că în recipientul este montat modulul potrivit (vezi pct. C, E sau F).

- 12 Puneți aspiratorul în funcțiune apăsând butonul „pornire/oprire” (8).

Pentru a pregăti aspiratorul pentru lucru la umed, în plus trebuie să:

- 13 Montați ansamblul stropitorului – piesa suplimentară pentru mânerul furtunului de aspirare (26).
 - Fixați agățătoarele furtunului mic la furtunul de aspirare și la tubul telescopic de aspirare.
- 14 Cuplați capătul furtunului mic (mufa) cu tubul telescopic de aspirare, și introduceți celălalt capăt al furtunului mic în accesoriu de aspirare-pulverizare mic sau mare, până când veți auzi sunetul caracteristic „click”.

15 Pentru aspirarea și curățarea la uscat sau pentru strângerea apei utilizați următoarele perii: accesoriul de aspirare-pulverizare mare, accesoriul de aspirare-pulverizare mic sau accesoriul pentru strângerea apei.

16 Deplasați obturatorul supapei ștuțului de racordare în jos.

- Introduceți ștuțul de reabordare al furtunului mic în supapă din carcasa aspiratorului.
- Asigurați-vă că agățătoarele ștuțului s-au închis bine.



În cazul problemelor cu racordarea elementelor de mai sus, umeziți garniturile, de exemplu cu vaselină tehnică, apă ș.a.m.d.

Funcțiile aspiratorului

ASPIRARE TRADIȚIONALĂ CU SACUL



1 Ținând butonul de deschidere al capacului recipientului
2 ridicați capacul recipientului.

2 Introduceți în rezervor coșul cu sacul (22) montat. Asigurați-vă că, coșul este introdus corect, și anume se află în canelurile rezervorului și blocada de siguranță a fost deplasată. Desfaceți sacul în rezervor.



Este interzisă introducerea coșului cu sacul montat, în rezervorul umed. În cazul în care rezervorul este umed în interior acesta trebuie uscat. Sacul nu poate fi umed.

3 Acoperiți recipientul cu ansamblul de filtrare.



În cazul în care coșul cu sacul nu este montat corect, blocada de siguranță nu va permite acoperirea rezervorului cu ansamblul de filtrare.

● Pregătiți aspiratorul pentru utilizare, conform punctului B.

4 Aspiratorul se va porni implicit la un asemenea nivel de putere la care a funcționat atunci când a fost oprit ultima oară. Prin apăsarea butoanelor de schimbare a puterii +/- (9) setați valoarea dorită a puterii (BWD420HYG, BWD421PET, BWD421PRO).



Aspiratorul este dotat cu funcția de memorare a nivelului de putere setat (BWD420HYG, BWD421PET, BWD421PRO). Atunci când opriți aspiratorul cu butonul de „pornire/oprire” (8) nivelul de putere setat actual se va porni. La următoarea pornire aparatul se va porni la același nivel de putere la care a funcționat ultima dată la care a fost oprit.



Aspiratorul este dotat cu funcția de setare a intensității de strălucire a diodelor de indicare a nivelului de putere (10) și a indicatorului de blocare a orificiului de aer (12) de pe panoul de comandă (BWD420HYG, BWD421PET, BWD421PRO). Pentru a seta intensitatea dorită de strălucire a diodelor trebuie să apăsați

simultan butoanele de schimbare a nivelului de putere + și – (9), iar apoi ținându-le apăstate porniți aspiratorul cu butonul „pornire/oprire” (8). Atunci se vor aprinde diodele nivelului de putere MIN, 2, MAX, iar motorul aspiratorului se va opri. Apoi cu butoanele de schimbare a nivelului de putere +/- (9) puteți mări sau diminua corespunzător intensitatea de strălucire a diodelor indicatorului (10) și a indicatorului (12). Nu există podibilitatea de schimbare a intensității de strălucire a diodei pompei (6). Supă setarea intensității de strălucire dorite trebuie să opriți alimentarea aspiratorului prin apăsarea butonului de „pornire/oprire” (8). Astfel veți ieși din modul de setare a intensității de strălucire a diodelor, iar nivelul setat de strălucire va fi memorat.



Aspiratorul este dotat cu funcția reducerii puterii dacă orificiul de intrare va fi astupat sau dacă sacul va fi plin. Aceasta se manifestă prin reducerea pulsativă a puterii motorului și aprinderea indicatorului de astupare a orificiului de intrarea aerului (12) în timpul funcționării aspiratorului cu întreaga putere (BWD420HYG, BWD421PET, BWD421PRO). În acest caz trebuie să opriți aspiratorul cu ajutorul butonului pornire/oprire (8), scoateți ștecherul din priză, curățați tuburile sau schimbați sacul.

Demontarea/montarea sacului



1 Dați la o parte de pe rezervor ansamblul de filtrare și scoateți coșul cu sacul (22) montat.

2 Îndoiiți în sus plăcuța sacului și scoateți sacul din dispozitivul de ghidare

3 Introduceți plăcuța unui nou sac în dispozitivul de ghidare în conformitate cu săgeata care este imprimată pe sac și împingeți până la capăt, până în momentul în care plăcuța se blochează în dispozitivul de ghidare.

4 Introduceți în rezervor coșul cu socul (22) montat, și acoperiți rezervorul cu ansamblul de filtrare – în conformitate cu pct. C2 și C3.



În cazul în care sacul nu va fi montat în coș, blocada de siguranță nu va permite acoperirea rezervorului cu ansamblul de filtrare.



Numărul de saci în set, care poate fi cumpărat este plasat pe autocolanta lipită pe coș.

ASPIRARE CU FOLOSIREA MODULULUI FILTRĂRII CU APA



Înainte de a începe folosirea aspiratorului pe umed utilizați agentul antispumant. Neutilizarea acestui agent duce la PIERDEREA GARANȚIEI. După terminarea utilizării pe umed lăsați aspiratorul pornit timp la puterea max. timp de 30 s pentru a se usca.

- ① Ținând butonul de deschidere al capacului recipientului
- (2) ridicați capacul recipientului.
- ② Introduceți despărțitura în rezervor. Asigurați-vă că despărțitura este introdusă corect, și anume se află în canelurile rezervorului și blocada de siguranță a fost deplasată.
- ③ Umpleți recipientul cu 1,3–1,5 litri de apă. Nivelul apei trebuie să se afle întotdeauna între marcasele min și max de pe pereții recipientului.



Nu puneți în funcțiune aparatul fără apă în recipient când aspirați folosind modulul filtrării cu apă.

- ④ Acoperiți recipientul cu ansamblul de filtrare.



În cazul în care despărțitura nu este montată corect, blocada de siguranță nu va permite acoperirea rezervorului cu ansamblul de filtrare.

- Pregătiți aspiratorul pentru utilizare, conform punctului B.
- Aspiratorul se va porni implicit la un asemenea nivel de putere la care a funcționat atunci când a fost oprit ultima oară. Prin apăsarea butoanelor de schimbare a puterii +/- (9) setați valoarea dorită a puterii (BWD420HYG, BWD421PET, BWD421PRO).



Nu lucrați prea mult timp fără schimbarea apei din recipient.

ASPIRARE ȘI CURĂȚARE CU FOLOSIREA MODULULUI DE LUCRU „LA UMED”



Înainte de a începe folosirea aspiratorului pe umed utilizați agentul antispumant. Neutilizarea acestui agent duce la PIERDEREA GARANȚIEI. După terminarea utilizării pe umed lăsați aspiratorul pornit timp la puterea max. timp de 30 s pentru a se usca.

Înainte curățării la umed, aspirați bine suprafața care urmează să fie curățată.
Înainte să porniți aspiratorul, asigurați-vă că recipientul este gol și că modulul filtrării cu apa și filtrele sunt curate.

- ① Ținând butonul de deschidere al capacului recipientului
- (2) ridicați capacul recipientului.
- ② Scoateți din aspirator recipientul împreună cu modulul filtrării cu apa (ansamblu de filtrare și separare).
- ③ Scoateți recipientul pentru lichidul de curățare (25) trăgând spre voi cu mânerul iar apoi ridicați-l.
- ④ Deschideți capacul orificiului de turnare și umpleți rezervorul pentru lichid de curățare (25) cu substanța de curățare (amestec de lichid de curățare G 500 O Tens (31) și apă rece) în cantitățile indicate pe eticheta lichidului:
 - „G 500 O Tens” firma BUZIL, Germania.
 - Astupați cu dop orificiul recipientului pentru lichidul de curățare.



Înainte de a începe curățarea umedă a covorului trebuie să verificați durabilitatea culorilor acestuia. Aplicați o cantitate mică din soluția pregătită pe o pânză albă și curățați covorul în locul cel mai puțin vizibil. În cazul în care pânza se colorează înseamnă că durabilitatea culorilor este scăzută și că nu puteți curăța covorul cu lichidul de curățare G 500 O Tens.

- ⑤ Introduceți recipientul pentru lichidul de curățare (25) la loc și apăsați-l ca să fie bine fixat (faceți invers față de scoaterea recipientului).
- ⑥ Introduceți recipientul împreună cu modulul filtrării cu apa (ansamblu de filtrare și separare) în aspirator.

Pentru a vă asigura împotriva formării spumei, înainte de formarea acesteia sau atunci când se formează în timpul curățării, turnați în rezervorul din spate preparatul antispumă (31) recomandat de firma Bosch, în cantitățile recomandate pe etichetă:

- „G 478 Buz® Defoam” produs de firma BUZIL, Germania.
- Pregătiți aspiratorul pentru utilizare, conform punctului B.



Pentru aspirarea la umed, folosiți numai accesoriul de aspirare-pulverizare mic sau mare.

- Aspiratorul se va porni implicit la un asemenea nivel de putere la care a funcționat atunci când a fost oprit ultima oară. Prin apăsarea butoanelor de schimbare a puterii +/- (9) setați valoarea dorită a puterii (BWD420HYG, BWD421PET, BWD421PRO).

- ⑦ Apăsați butonul de pornire/oprire a pompei (7).



Puteți porni pompa numai când recipientul pentru lichidul de curățare este umplut cu soluția lichidului de curățare cu apă. Pompa funcționează zgomotos dacă recipientul este gol.

Dacă constatați că deși ați pornit pompa, accesoriul de aspirare-pulverizare nu pulverizează apa, verificați dacă ați fixat corect: recipientul pentru lichidul de curățare (apăsați-l puternic), ștuțul în supapă din baza aspiratorului sau capătul furtunului mic în accesoriul de aspirare-pulverizare. Verificați dacă jiclorul de pulverizare nu este astupat.

- ⑧ Apăsați butonul care reglează fluxul apei în accesoriul de aspirare-pulverizare de pe mânerul furtunului.
- Apăsarea pulsativă a butonului cauzează slăbirea momentană a fluxului de apă iar apăsarea butonului și glisarea lui în spate cauzează fluxul constant al apei.
Pe mâner se găsește glisorul cu care puteți regla puterea de aspirare. Acest orificiu nu poate fi deschis în timpul aspirării apei și în timpul curățării la umed.



Nu stropiți covorul cu soluția lichidului de curățare prea mult timp într-un loc ca să nu-l udați prea tare.

- Curățatul covorului trebuie efectuat astfel încât să nu călcați direct suprafața curățată în timp ce efectuați acest lucru. După ce curățați o parte din covor, întrerupeți stropirea și uscați-l cu mișcări înainte și înapoi. Repetați această activitate până când toată suprafața covorului va fi uscată.
- După ce terminați stropirea, opriți pompa și apăsați pentru o clipă butonul de reglare a fluxului de apă, pentru a „descărca presiunea”.



Aspiratorul este dotat cu un plutitor, care blochează automat aspirarea, dacă filtrul de sepiolit II (33) va fi foarte murdăr sau dacă nivelul de lichid va depăși nivelul maxim. În acest caz puterea motorului va fi redusă în mod pulsativ și se va aprinde indicatorul de astuparea orificiului de intrarea aerului (12) (BWD420HYG, BWD421PET, BWD421PRO). În această situație opriți aspiratorul cu ajutorul butonului pornire/oprire (8), scoateți ștecherul de la priză, curățați filtrul și goliți recipientul.



Nu udați covorul prea tare. În caz contrar puteți să-l deformați permanent (ondulare).

STRĂNGERE DE APĂ

Dacă vreți să folosiți aspiratorul pentru aspirarea lichidelor, trebuie să-l pregătiți ca în cazul folosirii aspiratorului cu modulul filtrării cu apă, cu excepțiile următoare:

1. Recipientul trebuie să fie gol (fără apă).
2. Folosiți accesoriile de aspirare-pulverizare (mare sau mică), accesoriul de aspirare-pulverizare mare cu piesa de ștergere sau accesoriul pentru strângerea apei.



Nu puneți în funcțiune aspiratorul cu recipientul plin! Nu aspirați dintr-o dată cantități mari de apă (de exemplu cu furtunul scufundat în apă).

Dacă în timpul aspirării nivelul lichidului va depăși nivelul maxim, plutitorul va bloca automat aspirarea. Capacitatea maximă a recipientului este de cca. 5 l. În această situație acționați ca în cazul descris mai sus, referitor la blocarea aspirării din cauza filtrului sepiolit murdar (turații pulsative ale motorului).

ÎNCHIEIEREA UTILIZĂRII, CURĂȚARE ȘI CONSERVARE

- Opriți aspiratorul cu ajutorul butonului pornire/oprire (8), scoateți ștecherul din priză.
- Înfășurați cablul apăsând butonul dispozitivului de înfășurare a cablului (11). Țineți cablul, astfel încât să nu se ajungă la încălcirea acestuia, iar ștecherul să nu lovească brusc de carcasa aspiratorului.
- Trageți capătul furtunului până ce semnele de pe furtunul și carcasa aspiratorului se vor suprapune, apoi scoateți furtunul din orificiu.
- Scoateți ștuțul de racordare al furtunului mic, apăsând butonul roșu pe supapă, și trageți-l spre voi.
- Dezasamblați tubul telescopic de aspirare și accesoriile de aspirare sau perii.

- Vărsați apa murdară din recipient.
- Se recomandă spălarea recipientului, filtrelor (demontarea este descrisă mai jos) și separatorului după fiecare folosire a aspiratorului, schimbând apa de câteva ori.
- După ce terminați să curățați la umed, spălați foarte atent toate componentele folosite (furtunuri, tuburi, accesorii).



Lăsarea componentelor de mai jos nespălate sau spălate necorespunzător poate duce la pierderea capacităților de filtrare și la dezvoltarea bacteriilor și acarienilor. Uscați bine toate componentele spălate înainte să le montați din nou.

DEMONTAREA FILTRELOR

FILTRUL SEPIOLIT I



① Deschideți capacul ansamblului de filtrare, trăgând de mâner în sus.

② Scoateți filtrul, spălați-l sub jet de apă, uscați-l și puneți la loc.

- Închideți capacul ansamblului de filtrare, apăsați-l puternic până când veți auzi sunetul caracteristic „click”.

FILTRUL SEPIOLIT II



Înainte de demontarea și recomandăm să vă puneți mănuși de protecție din cauciuc.

① Prindeți cu degetele filtrul sepiolit și scoateți-l de pe corpul ansamblului de filtrare.

② Spălați filtrul sub jet de apă, uscați-l și puneți la loc.



Nu spălați spuma de filtrare de mână (nu o stoarceți) și nici în mașina de spălat. Evitați să o întindeți, șifonați, deformați. După curățare uscați-o la temperatură camerei. Nu o uscați pe radiatoare, sobe ș.a.m.d.

FILTRUL DE IEȘIRE EPA/HEPA ȘI FILTRUL AERULUI DE RĂCIRE



Filtrul de ieșire a aerului EPA/HEPA trebuie să fie schimbat după cca. 30 de ore de lucru (6 luni), sau mai devreme dacă este foarte murdar.

① Deplasați glisorul blocadei casei filtrului în jos și deschideți caseta filtrului.

② Scoateți filtrul EPA/HEPA uzat și introduceți-l pe cel nou.

③ Scoateți și schimbați filtrul motorului, dacă este deja murdar.

④ Există posibilitatea de a clăti filtrul EPA/HEPA și filtrul aerului de răcire sub un jet de apă. Uscați-le bine înainte de montarea la loc.

- Închideți caseta filtrului și deplasați glisorul blocadei în sus.

PERIE TURBO

Descrierea periei turbo

Peria turbo este un dispozitiv de aspirare cu o perie rotativă activată de turbină. Este destinată folosirii împreună cu aspiratorul pentru curățarea covoarelor și a mochetelelor. Carcasa din material sintetic îi acordă un design estetic. Peria turbo poate îndepărta murdăria greu de îndepărtat de ex. fibre, resturi de țesuturi, hârtie etc. datorită periei rotative cu care este dotată. Este extrem de utilă în locuințele în care se află animale (pisici, câini) și unde îndepărtarea blânii de pe covoare și mochete este foarte dificilă. Axul periei este acționat de către turbină prin intermediul curelei de transmisie situate în articulația dispozitivului. Ajustarea corectă a regulatorului, în funcție de lungimea fibrelor covorului, permite utilizarea corespunzătoare a periei turbo precum și deplasarea acesteia pe covor.

Indicatoare privind siguranța

Respectați următoarele măsuri de precauție atunci când folosiți peria turbo:



PERICOL! / AVERTIZARE!

Ne respectarea poate conduce la leziuni

- Nu atingeți peria atunci când se rotește.
- Nu deplasați peria turbo pe cablurile de contact ale echipamentelor electrice. Acest fapt poate deteriora izolația cablurilor respective.
- Nu permiteți copiilor să stea în apropierea periei turbo atunci când aceasta este în funcțiune.
- Puteți să vă răniți dacă atingeți peria atunci când se rotește!
- Acest echipament poate fi utilizat de către copii în vârstă de 8 ani și de către persoanele cu mobilitate fizică, psihică redusă și de către persoanele cu lipsă de experiență și cunoștințe cu privire la acest echipament, dacă va fi asigurată supravegherea sau instrucțiuni cu privire la utilizarea echipamentului în condiții de siguranță și dacă aceștia vor înțelege ris-

curile asociate. Nu lăsați echipamentul la îndemâna copiilor. Copii fără o supraveghere corespunzătoare nu pot efectua curățenia și întreținerea dispozitivului.

Nu folosiți niciodată peria turbo pentru:

- Lustruirea podelelor.
- Aspirarea:
 - lichidelor,
 - prafului ud sau umed,
 - cenușii fierbinți,
 - chiștoacelor de țigară și a chibriturilor,
 - obiectelor ascuțite și tari cum ar fi: lame de ras, ace, pioneze, cioburi de sticlă, etc.,
 - făinii, cimentului, gipsului, tușului de imprimantă și copiator.



ATENȚIE!

Ne-respectarea poate conduce la deteriorarea bunurilor

- Axul periei rotative sau canalul de aspirare se pot bloca, în timpul folosirii acesteia, cu bucăți de material, hârtie etc.



INDICAȚIE

Informații despre produs și indicații cu privire modul la utilizare

- Peria turbo este dotată cu roți care împiedică deteriorarea podelelor tari, în cazul în care va fi folosită, din greșeală, pe astfel de suprafețe.

Structura dispozitivului

- 1 Regulator
- 2 Racord
- 3 Cârlig de fixare
- 4 Roți
- 5 Perie rotativă
- 6 Capac turbină





Montarea periei turbo pe aspirator

Efectuați montarea periei turbo pe aspirator conform descrierii din instrucțiunile de utilizare a aspiratorului.

Utilizarea periei turbo

i Înainte de a aspira trebuie să îndepărtați de pe suprafața pe care doriți să o curățați toate bucățile mari de mizerie pentru a nu bloca elementul rotitor.

- Porniți aspiratorul.
- Ajustați regulatorul situat pe carcasa periei turbo în funcție de lungimea fibrelor covorului pe care îl curățați.
 - Cover cu fibre scurte – mutați regulatorul în direcția semnului .
 - Cover cu fibre lungi – mutați regulatorul în direcția semnului .

! Din grijă pentru siguranța aspirării cu peria turbo, în special a covoarelor cu fibre lungi și a pieilor de animale, vă rugăm ca să testați puterea de aspirare a periei turbo, înainte de prima aspirare, pe o porțiune mică a suprafeței de aspirat.

- Mișcați încet peria turbo înainte și înapoi.

! Nu țineți peria turbo în funcțiune pe o durată de timp mai îndelungată într-un loc, ci mișcați-o în permanență deoarece vă puteți deteriora covorul (mocheta).

i Atunci când aspirați franjurile covoarelor deplasați peria turbo numai în direcția indicată de săgeată (Desen **K**). Acest lucru nu va permite împotmolirea franjurilor în peria rotitoare.

i Dacă sacul pentru aspirator este plin și filtrul murdar, atunci acest lucru va influența turația axului periei. Axul poate atunci să nu se mai rotească pe cover. În acest caz trebuie să schimbați sacul și filtrul cu unele noi.

Conservarea și curățarea periei turbo

! Înainte de a curăța și a conserva peria turbo trebuie să o decuplați de la aspirator.

Curățarea periei rotative



i În timpul exploatarei pe peria rotativă se adună bucăți de: ață, sfori, păr, petece de material etc. Acestea micșorează eficacitatea curățării.

Pentru a îndepărta mizeria încălțată pe peria rotitoare procedați după cum urmează:

- ① Introduceți vârful foarfecei în orificiul periei rotitoare.

- ② Mișcați foarfeca în așa fel încât să prindeți părul sau ațele încălțate pe perie.

- ③ Tăiați-le, după care scoateți-le cu mâna sau cu un clește mic. Fiți atenți atunci când le îndepărtați pentru a nu tăia firele periei rotative.

i Chibriturile, bucățile de hârtie, sau petecele de material pot să blocheze canalul de aspirare al periei turbo, ceea ce poate provoca diminuarea puterii de aspirare, lucru legat de micșorarea numărului de turații ale axului periei (până la oprirea completă a acestuia).

Curățarea canalului de aspirare a periei



Pentru a îndepărta mizeria din canalul de aspirare a periei turbo procedați după cum urmează:

- ① Întoarceți peria turbo cu roțile în sus.
- ② Apăsăți elementul de prindere de pe capacul turbinei și îndepărtați capacul de pe peria turbo.
- ③ Îndepărtați mizeria din canalul de aspirare, paletele turbinei și camera turbinei.
- ④ Așezați capacul turbinei în așa fel încât cele două elemente de prindere situate pe capacul turbinei să intre în orificiile din carcasa periei turbo, apăsați capacul astfel încât încuietoria să se închidă în carcasă. Dacă auziți sunetul „clac” caracteristic înseamnă că ați montat corect capacul turbinei.

Curățarea periei turbo

! Atunci când curățați peria turbo în nici un caz să nu folosiți benzină, diluanți, ulei sau alte substanțe chimice care ar putea cauza decolorarea carcasei.

! Nu folosiți substanțe granulate de curățat deoarece acestea pot zgâria carcasa.

- În caz de necesitate ștergeți peria turbo cu o pânză umedă (poate fi umezită cu detergent de vase).

! Păstrați peria turbo departe de cuptoarele fierbinți, calorifere, reșouri etc. Temperatura ridicată poate deforma permanent carcasa periei turbo.

Producătorul nu este responsabil pentru eventualele daune cauzate de o întrebuintare necorespunzătoare sau de nerespectarea regulilor de întreținere.

Producătorul are dreptul să modifice produsul în orice moment, fără un anunț prealabil, în scopul adaptării lui la noile ordonanțe, norme, directive sau din motive de construcție, comerciale, estetice sau alte motive.

Вітаємо Вас із вибором нашого пристрою та ласкаво просимо до спільноти користувачів товарів Bosch.

Для того, щоб отримати найкращі результати, ми рекомендуємо використовувати тільки оригінальні аксесуари компанії Bosch. Вони спроектовані спеціально для цього продукту.

Просимо старанно прочитати цю інструкцію з обслуговування. Особливу увагу треба звернути на вказівки з безпеки. Інструкцію просимо зберегти, щоб за необхідністю скористатися нею під час користування у майбутньому.

Вказівки щодо безпеки експлуатації



НЕБЕЗПЕКА! / ПОПЕРЕДЖЕННЯ!

Недотримання правил може призвести до травмування

- Для уникнення небезпечної ситуації у разі пошкодження шнура живлення, його слід замінити, звернувшись до виробника, співробітника сервісного центру або до кваліфікованого фахівця.
- Завжди виймайте шнур живлення з розетки електромережі перед чищенням та техобслуговуванням пристрою, його монтажем або демонтажем.
- Перед заміною обладнання або наближенням до рухомих елементів у ході використання пристрою його необхідно вимкнути і від'єднати від джерела живлення.
- Цим пристроєм можуть користуватися діти віком від 8 років, а також особи з обмеженими фізичними та розумовими здібностями, як і люди, які не мають досвіду та знання поводження з пристроєм, за умови, що користування відбуватиметься під наглядом, було проведено інструктаж щодо безпечного використання пристрою, і якщо їм

відомі пов'язані з цим ризики. Не дозволяйте дітям гратися з пристроєм. Діти без нагляду не повинні проводити чистку та технічне обслуговування пристрою.

- Не вмикайте пристрій, якщо шнур живлення пошкоджено або на корпусі та ручці наявні видимі ознаки пошкодження. В такому разі віддайте прилад до сервісного центру.
- Ремонт пристрою повинні здійснювати виключно кваліфіковані спеціалісти. Неправильно виконаний ремонт може стати причиною серйозної загрози здоров'ю користувача. У разі виявлення несправностей радимо звернутися до спеціалізованого сервісного центру.
- Не доторкатися до пристрою мокрими руками, якщо його увімкнено до електромережі.
- Не чистьте пилососом людей та тварин і виявляйте особливу обережність, щоб не наближати насадок до очей та вух.
- Пристрій можна використовувати лише в приміщеннях, за кімнатної температури, і на висоті не вище 2000 м над рівнем моря.
- Пластикові пакети та фольгу необхідно зберігати й утилізувати поза досяжністю маленьких дітей. **Небезпека задихнутись!**



УВАГА!

Недотримання вказівок може призвести до пошкодження майна

- Вмикайте пилосос тільки до мережі змінного струму 230 В, захищеної мережевим запобіжником 16 А.
- Не витягайте вилку з розетки, тягнучи за провід.

- Не допускайте потрапляння води на вилку приєднального кабелю.
- Не переїжджайте пирососом та його щітками шнур живлення, оскільки це може пошкодити ізоляцію кабелю.
- Не допускайте потрапляння в пиросос сірників, недопалків, гарячого попелу. Уникайте збирання гострих предметів.
- Не втягуйте дрібнодисперсний пил, такий як борошно, цемент, гіпс, тонер для принтерів та копіювальних апаратів тощо.
- Не всмоктуйте у пиросос їдкі, токсичні речовини, бензин, гас або інші легкозаймисті чи вибухонебезпечні рідини.
- Помпу можна увімкнути лише у тому випадку, якщо в бачку рідини для очищення є розчин цієї рідини в воді. Його відсутність виявляється в гучній роботі помпи.
- Під час роботи не допускайте перекидання пирососу або заливття водою.
- Не наражайте пиросос на вплив атмосферних чинників (дощ, мороз).
- Не використовуйте пиросос без поролонового фільтру у фільтрувальному блоці.
- Не залишати увімкнений у мережу пиросос працювати без нагляду.
- Пиросос повинен працювати тільки в природному положенні, тобто коли він стоїть на чотирьох колесах на твердій основі.

i **ВКАЗІВКА** Інформація про виріб та вказівки щодо використання

- Пристрій призначений виключно для домашнього використання та аналогічних умов.

- Періодично очищуйте ходові коліщата. Бруд, що накопичується на осях коліщат, може спричинити утруднення їх обертання.
- Пиросос слід переміщати через пороги та інші нерівності підлоги таким чином, щоб не призвести до надмірного збурення води в бачку. Через це невелика кількість води може вихлюпнутися назовні.

Електростатичність

Прибирання пирососом деяких поверхонь у умовах низької вологості повітря може викликати незначну наелектризованість пристрою. Це природне явище, воно не пошкоджує пристрій та не являється його дефектом.

Для мінімізації цього явища рекомендується:

- розрядити пристрій шляхом багаторазового торкання трубою металевих об'єктів у кімнаті,
- підвищення вологості повітря в приміщенні,
- використання загальнодоступних антиелектростатичних засобів.

Характеристика пирососу

Пиросос призначений для усунення більше 2,5 літрів рідини, а також має функцію всмоктування сухих забруднень, тобто: пилу, волокон, ниток. Пиросос також має функцію вологого прибирання розпиленням і екстракцією, тобто за допомогою нанесення води на поверхню з мийчим засобом, а потім її усунення разом з брудом потоком повітря, створюваного вакуумом у внутрішній частині обладнання.

Технічні дані

Тип пирососу та його технічні параметри вказані на щитку. Захист мережі 16 А.

Не приводить до завад у прийомі RTV.

Рівень шуму: 85 дБ(А).

ТИПИ ПИЛОСОСІВ

VIB	Мішок /кількість	Вихідний фільтр.	Всмоктувальний шланг	Всмоктувальні труби телескопічні	Щітку-усмоктувач	Всмоктувальна насадка мала	Щілина насадка	Щітка мала	Щітка паркетна	Турбощітка	Всмоктувальна насадка - розпилювач велика	Всмоктувальна насадка - розпилювач мала	Насадка для матраців	Всмоктувальна насадка для збирання води	Електроinne регулювання потужності
1	2	3	4	5	6	7	8	9	10	11	12	13	14	15	16
BWD421PRO	1 шт.	HEPA	+	+	+	+	+	+	+	+	+	+	-	+	+
BWD421PET	1 шт.	HEPA	+	+	+	+	+	+	-	+	+	+	+	+	+
BWD420HYG	1 шт.	HEPA	+	+	+	+	+	+	+	-	+	+	+	+	+
BWD41720	1 шт.	EPA	+	+	+	+	+	+	+	-	+	+	-	+	-
BWD41740	1 шт.	EPA	+	+	+	+	+	+	-	+	+	+	-	-	-

Складові частини обладнання

A

- 1 Ручка
- 2 Кнопка для відкриття кришки бункера
- 3 Зачіп для кріплення всмоктувальної щітки
- 4 Вилка з приєднувальним кабелем
- 5 Сховище для аксесуарів.
- 6 Індикатор роботи насосика
- 7 Вмикач/вимикач насосика
- 8 Кнопка включити/виключити
- 9 Кнопки зміни сили всмоктування +/- (BWD420HYG, BWD421PET, BWD421PRO)
- 10 Індикатор рівня сили всмоктування (BWD420HYG, BWD421PET, BWD421PRO)
- 11 Кнопка змотувача
- 12 Індикатор закупорення входу повітря (BWD420HYG, BWD421PET, BWD421PRO)
- 13 Паркетна щітка (BWD41720, BWD420HYG, BWD421PRO)
- 14 Всмоктувальна щітка, що переключається з сепаратором дрібних предметів
- 15 Турбощітка (BWD41740, BWD421PET, BWD421PRO)
- 16 Насадка для матраців (BWD420HYG, BWD421PET)
- 17 Щітка мала
- 18 Всмоктувальна насадка мала
- 19 Щілинна насадка
- 20 Всмоктувальна труба телескопічна
- 21 Всмоктувальний шланг
- 22 Кошик з вмонтованим мішком
- 23 Модуль водного фільтра:
 - A Фільтраційний блок
 - B Перегородка
- 24 Бункер
- 25 Бак очищувальної рідини
- 26 Блок обприскувача – накладка на рукоятку всмоктувального шланга
- 27 Всмоктувальна насадка - розпилювач велика
- 28 Всмоктувальна насадка - розпилювач мала
- 29 Всмоктувальна насадка для збирання води (BWD41720, BWD420HYG, BWD421PET, BWD421PRO)
- 30 Гумова планка для всмоктувальної великої насадки – розпилювача
- 31 Набір для прання
- 32 Пінковий фільтр I (встановлений в пілосос)
- 33 Пінковий фільтр II (встановлений в пілосос)
- 34 Фільтр двигуна (встановлений в пілосос)
- 35 Вихідний фільтр EPA/HEPA (встановлений в пілосос)

Підготовка пілососу до праці

B

- 1 Вставте кінцівку всмоктувального шланга до отвору пілососу так, щоб знаки ▲ на наконечнику шланга і корпусі пілососу знаходилися напроти один одного і поверніть її згідно з рухом годинникових стрілок у положення □.
- 2 Другий наконечник шланга (держатель) з'єднайте з телескопічною трубою.
- 3 Тримайтесь за кільце на телескопічній трубі, шляхом всування або висування труби установіть відповідну для себе довжину.
- 4 На другому кінці всмоктувальної труби встановіть відповідну всмоктувальну насадку або щітку.
- 5 Для традиційної чистки з мішком-пилосбірником, для чистки із застосуванням водяного фільтра використовуються наступні насадки і щітки: перемикаюча всмоктувальна щітка з сепаратором дрібних предметів, мала насадка, мала щітка, насадка для щілин, насадка для матраців, паркетна щітка або турбощітка.
- 6 У всмоктувальну насадку - щітку з сепаратором дрібних предметів можна також установити корзину для збирання дрібних елементів. З цієї метою зніміть накладку корзини і вставте корзину.
- 7 Для очищення твердих основ – підлог з деревини, пластмаси, керамічних плиток та ін., висуньте щітку, натискаючи перемикач на всмоктувальній насадці згідно з рисунком ттттт.
- 8 Пілосос оснащений сховищем для аксесуарів. Сховище відкривається/закривається за допомогою золотника. Для відкриття/закриття сховища пересуньте золотник униз/уверх і витягніть /сховайте потрібну всмоктувальну насадку.
- 9 Пілосос можна зберігати у горизонтальному положенні; з цією метою вставте кріпильний гак всмоктувальної насадки – щітки у зачіп для кріплення всмоктувальної насадки - щітки. Шланг може залишатися прикріпленим до пілососа, але необхідно звернути увагу, чи він не надто сильно зігнутий під час зберігання.
- 10 Закрийте кришку.
- 11 Схопіть вилку приєднувального кабелю (4) і витягніть його із пілососу.
 - Уставте вилку кабелю до мережної розетки.



Перед тим як запустити пілосос кнопкою включити/виключити (8) упевніться чи у баку встановлений відповідний модуль (дивись пункт C, E або F).

- 12 Запустіть пілосос, натискаючи кнопку «включити/виключити» (8).

Для підготування пілососу до праці у мокрому виді додатково:

- 13 Встановіть блок обприскувача – накладку на рукоятку всмоктувального шланга (26).

- Закріпіть зачепи змійки до всмоктувального шланга і всмоктувальної телескопічної труби.

⑭ З'єднайте наконечник змійки (втулку) зі всмоктувальною телескопічною трубою, а другий бік наконечника змійки вставте у всмоктувальну насадку – розпилювач малу або велику доки не почуєте характерний звук «click».

⑮ Для збирання пилу і прибирання у мокрому виді або збирання води використовуйте накі всмоктувальні насадки: велику всмоктувальну насадку – розпилювач, малу всмоктувальну насадку – розпилювач або насадку для збирання води.

⑯ Пересуньте заглушку клапана патрубка униз.

- Вставте патрон змійки до клапана в корпусі пилососу.
- Упевніться чи зачепи патрубка старанно защемилися у виступі гнізда.



У разі труднощів при з'єднуванні вищевказаних елементів зволожите прокладку напр. технічним вазеліном, водою та ін.

Функції пилососу

ТРАДИЦІЙНЕ ПРИБИРАННЯ З МІШКОМ



① Тримуючи натиснуту кнопку відкриття кришки бункера (2) піднесіть кришку бункера вгору.

② Вставте в бункер кошик з мішком (22). Переконайтеся, що кошик встановлено в правильному положенні, тобто вставлений в пази бункера і пересунуто захисне блокування. Розкладіть мішок в бункері.



Забороняється вставляти кошик з мішком в мокрий бункер. Якщо бункер всередині мокрий, його потрібно осушити. Мішок не повинен намокнути.

③ Прикрийте бункер фільтраційним блоком.



Якщо кошик з мішком встановлено неправильно, захисне блокування не дасть можливості закрити бункер фільтраційним блоком.

- Підготуйте пилосос для користування ним згідно з п. В.

④ Пилосос за замовчуванням ввімкнеться на такому рівні сили всмоктування, на якому він працював під час останнього ввімкнення. Шляхом натиснення кнопки зміни сили всмоктування +/- (9) встановіть потрібне значення потужності (BWD420HYG, BWD421PET, BWD421PRO).



Пилосос обладнаний функцією пам'яті встановленого рівня сили всмоктування (BWD420HYG, BWD421PET, BWD421PRO). У момент вимкнення пилососу за допомогою кнопки «ввімкнути/вимкнути» (8) пилосос запам'ятає актуальний рівень сили всмоктування. Під час наступного ввімкнення пилосос розпочне роботу з такого рівня сили всмоктування, яка була задана у момент попереднього вимкнення.



Пилосос обладнаний функцією налаштування рівня яскравості світла світлодіодів індикатора рівня сили всмоктування (10) та індикатора закупорення входу повітря (12) на панелі управління (BWD420HYG, BWD421PET, BWD421PRO). Для того, щоб виконати налаштування бажаної яскравості діодів, необхідно одночасно натиснути на кнопки зміни рівня сили всмоктування + та - (9), а потім, утримуючи їх у натиснутому положенні, ввімкнути пилосос за допомогою кнопки «ввімкнути/вимкнути» (8). Під час налаштування запалиться світлодіоди MIN, 2, MAX рівнів сили всмоктування, а мотор пилососа залишатиметься вимкнутим. Після цього за допомогою кнопок зміни сили всмоктування +/- (9) можна відповідно збільшувати або зменшувати рівень яскравості світла світлодіодів індикатора (10) та індикатора (12). Можливість зміни рівня яскравості світла світлодіода роботи насосика (6) відсутня. Після вибору бажаного рівня яскравості світла світлодіодів необхідно вимкнути живлення пилососу шляхом натиснення кнопки «ввімкнути/вимкнути» (8). Таким чином відбувається вихід з режиму налаштування рівня яскравості світла світлодіодів, а встановлений рівень запам'ятовується пилососом.



Пилосос оснащений функцією обмеження потужності якщо вхідний отвір буде закупорений або мішок буде переповнений. Це проявляється пульсаційним обмеженням потужності двигуна і запаленням індикатора закупорення отвору входу повітря (12) під час роботи пилососу при повній потужності (BWD420HYG, BWD421PET, BWD421PRO). У цій ситуації виключіть пилосос, натискаючи кнопку вклучіть/виключіть (8), витягніть вилку з розетки мережі і відновіть проходність труб або замініть мішок.

Демонтаж/монтаж мішка



① Змініть з бункера фільтраційний блок і витягніть кошик з мішком (22).

② Припідніміть вверх пластинку мішка і витягніть його з направляючих.

③ Вставте пластинку нового мішка в направляючі відповідно до стрілки, зазначеної на мішку, і протягніть її до упору, пластинка повинна заблокуватись в направляючих.

④ Вставте в бункер кошик з мішком (22) і закрийте бункер фільтраційним блоком - як вказано в п. C2 і C3.



Якщо мішок не буде встановлено в кошик, захисне блокування не дозволить закрити бункер фільтраційним блоком.

i **Номер комплекту мішків, який можна докупити, зазначений на наклейці на кошику.**

ПРИБИРАННЯ З ВИКОРИСТАННЯМ МОДУЛЯ ВОДНОГО ФІЛЬТРА

E



Перед застосуванням пилососа у режимі вологого прибирання застосувати протипінний засіб. Якщо цей засіб не буде застосовано, це призведе до ВТРАТИ ГАРАНТІЇ. Після завершення роботи у режимі вологого прибирання, залишити пилосос ввімкненим на максимальній потужності на 30 с з метою його осушення.

- 1 Тримаючи натиснуту кнопку відкриття кришки бункера (2) піднесіть кришку пилососа уверх.
- 2 Вставте в камеру перегородку. Переконайтеся, що перегородка правильно встановлена, тобто вставлена в пази бункера і пересунуто захисне блокування.
- 3 Наповніть бункер водою в кількості 1,3–1,5 літра. Рівень води повинен міститися у межах, позначених на стінці бункера.



Не запускайте обладнання без води у бункері під час прибирання з використанням модуля водного фільтра.

- 4 Прикрийте бункер фільтраційним блоком.



Якщо перегородка встановлена неправильно, захисне блокування не дасть можливості закрити бункер фільтраційним блоком.

- Підготуйте пилосос для користування ним згідно з п. В.
- Пилосос за замовчуванням ввімкнеться на такому рівні сили всмоктування, на якому він працював під час останнього ввімкнення. Шляхом натиснення кнопок зміни сили всмоктування +/- (9) встановіть потрібне значення потужності (BWD420HYG, BWD421PET, BWD421PRO).



Не працюйте надто довго без заміни води в бункері.

ЗБИРАННЯ ПИЛУ І ЧИЩЕННЯ У МОКРОМУ ВІДІ

F



Перед застосуванням пилососа у режимі вологого прибирання застосувати протипінний засіб. Якщо цей засіб не буде застосовано, це призведе до ВТРАТИ ГАРАНТІЇ. Після завершення роботи у режимі вологого прибирання, залишити пилосос ввімкненим на максимальній потужності на 30 с з метою його осушення.

Перед чищенням у мокрому віді старанно усуньте пил з поверхні, яка призначена для чищення.

Перед запуском пилососа упевніться, чи бункер пустий і модуль водного фільтра разом з фільтрами чистий.

- 1 Тримаючи натиснуту кнопку відкриття кришки бункера (2) піднесіть кришку бункера уверх.
- 2 Вийміть із пилососа бункер з модулем водного фільтра (фільтраційний блок і перегородку).
- 3 Вийміть бункер для засобу (25), потягаючи його до себе за ручку а потім піднімаючи уверх.
- 4 Відкрийте корок заливного отвору та наповніть резервуар рідини для чищення (25) засобом для чищення (сумішшу рідини для чищення «G 500 O Tens» (31) та холодної води) у кількості, вказаній на етикетці рідини:
 - «G 500 O Tens» компанії BUZIL, Німеччина.
 - Закрийте затичкою отвір бункера очищувального засобу.



Перед початком мокрого чищення килима необхідно перевірити стійкість кольорів килима. З цією метою нанесіть на білу ганчірку невелику кількість приготованого розчину та почистіть килим у найменш помітному місці. Якщо ганчірка забарвиться, це означає, що килим не має стійких кольорів і його не можна чистити за допомогою рідини для чищення «G 500 O Tens».

- 5 Встановіть бункер очищувального засобу (25) у відповідному попередньому місці і дотисніть його для стараннішого кріплення (діяти у порядку, протилежному до виймання).
- 6 Встановіть у пилосос бункер разом з модулем водного фільтра (фільтраційний блок і перегородка).

Для того, щоб запобігти появі піни або під час її появи, під час чистки налийте у задній контейнер, рекомендований фірмою Bosch, засіб для піногасіння (31), у об'ємі вказаному на етикетці:

- «G 478 Buz® Defoam» фірми BUZIL, Німеччина.
- Підготуйте пилосос для користування ним згідно з п. В.



Для прибирання у мокрому віді використовуйте тільки всмоктувальну насадку – розпилювач малу або велику.

- Пилосос за замовчуванням ввімкнеться на такому рівні сили всмоктування, на якому він працював під час останнього ввімкнення. Шляхом натиснення кнопок зміни сили всмоктування +/- (9) встановіть потрібне значення потужності (BWD420HYG, BWD421PET, BWD421PRO).
- 7 Натисніть вмикач/вимикач насосика (7).



Насосик можна включити тільки тоді, якщо у баку очищувального засобу знаходиться розчин очищувальної рідини та води. Його відсутність проявляється в голосній роботі насосика.

У разі виявлення, що попри включення насосика всмоктувальна насадка не розпиляє воду, перевірте правильність закріплення баку очищувального засобу (сильно його дотисніть), закріплення патрубку у клапані в підставі пілососу або закріплення кінцівки змійки у всмоктувальній насадці - розпилювачі, перевірте чи сопло для розпилення є прохідним.

⑧ Натисніть у рукояті шланга кнопку для регулювання притоку води до всмоктувальної насадки.

Пульсаційне натиснення кнопки приводить до короточасного звільнення притоку води до всмоктувальної насадки, натомість натиснення і пересування кнопки назад приводить до притоку води до всмоктувальної насадки.

На рукояті знаходиться також золотник, що служить для регулювання сили всмоктування. Цей отвір непотрібно відкривати під час всмоктування води та чищення у мокрому виді.

i *Не розпилюйте розчину очищувального засобу надто довго в одному місці килиму, не допускайте його надмірного змочення.*

- Чищення килима виконуйте таким чином, щоб під час чищення та безпосередньо після його закінчення не ходити по почищеній поверхні. Після очищення частини килиму припиніть обприскування і осушіть його виконуючи всмоктувальною насадкою плавко - зворотний рух. Повторіть ці дії, поки ціла поверхня килиму буде осушеною.
- Після закінчення обприскування вимкніть насосик та натисніть на хвилину кнопку, яка регулює притік води до всмоктувальної насадки для «розвантаження тиску».

i *Пілосос оснащений поплавком, який автоматично блокує всмоктування, якщо піньковий фільтр II (33) буде сильно забруднений або рівень рідини перевищить максимальний рівень. Це проявляється пульсаційним обмеженням потужності двигуна і запаленням індикатора закупорення отвору входу повітря (12) (BWD420HYG, BWD421PET, BWD421PRO). У цій ситуації вимкніть пілосос, натискаючи кнопку вкличіть/вкличіть (8), витягніть вилку з розетки мережі, очистіть фільтр та спорожніть бункер.*

i *Не допускайте надмірного змочення килиму. Це може привести до його стійкої деформації (зморщення).*

ЗБИРАННЯ ВОДИ

Якщо хочете використати пілосос для всмоктування рідини у бункері потрібно його підготувати як у випадку прибирання з використанням модуля водного фільтра за винятком:

1. Бункер повинен бути спорожненим (без води).

2. Використовувати всмоктувальні насадки - розпилювачі (велику або малу), велику всмоктувальну насадку – розпилювач з накладкою для згортання або всмоктувальну насадку для збирання води.



Не запускайте пілосос з переповненим бункером! Не всмоктайте одноразову велику порцію рідини (напр. шлангом, зануреним у воду).

Якщо під час всмоктування рівень рідини перевищить максимальний рівень, поплавок автоматично заблокує всмоктування. Максимальний об'єм бункера це бл. 5 л. У цій ситуації слід діяти способом, попередньо вказаним у частині, що стосується заблокування всмоктування внаслідок забруднення пінькового фільтра (пульсаційні обороти двигуна).

ЗАКІНЧЕННЯ РОБОТИ, ОЧИЩЕННЯ ТА КОНСЕРВАЦІЯ

- Вимкніть пілосос, натискаючи кнопку вкличіть/вкличіть (8), вийміть вилку приєднувального кабелю з розетки.
- Змотайте приєднувальний кабель, натискаючи кнопку змотувача (11). При виконанні цієї дії притримайте кабель, щоб попередити його сплутання та раптове вдарення вилки в корпус пілососу.
- Поверніть наконечник шланга у положення співпадіння вершин знаків ▲ на наконечнику шланга і корпусі пілососу, а потім витягніть шланг з отвору.
- Вийміть патрубок змійки, натискаючи червону кнопку на клапані і потягніть його до себе.
- Роз'єднайте телескопічну трубу зі шлангом та всмоктувальною насадкою або щіткою.
- Вилийте забруднену воду з бункера.
- Рекомендуються після кожного користування пілососом старанно очистити бункер, фільтри (демонтаж нижче) та перегородку – декілька разів замінювати воду.
- Після прибирання у мокрому виді старанно очистіть будь-які елементи оснащення, що використовуються під час цього процесу (шланг, труби, аксесуари).



**Залишення вщевказаних частин неочищеними або їхнє нестаранне очищення може привести до втрати роботоздатності фільтраційних вкладок і піньки, а також стане причиною розвитку бактерій та сапрофітів.
Старанно осушіть будь-які умиті частини перед повторним встановленням.**

ДЕМОНТАЖ ФІЛЬТРІВ

ПІНКОВИЙ ФІЛЬТР I



- ① Відкрийте кришку фільтраційного блоку, потягаючи її за ручку вверх.
- ② Вийміть, очистіть фільтр під проточною водою, осушіть і встановіть у попереднє місце.
- Закрийте кришку фільтраційного блоку, натискаючи її, доки не почуєте характерний звук «click».

ПІНКОВИЙ ФІЛЬТР II



Перед демонтажем фільтра рекомендується вдягнути гумові захисні рукавички.

- 1 Схопіть пальцями пінковий фільтр і зніміть його з корпусу фільтраційного блоку.
- 2 Очистіть фільтр під проточною водою, осушіть і встановіть у попереднє місце.



Фільтраційну пінку не можна прати ручним способом шляхом вживання чи у пральній машині. Не допускайте м'яття, розтягування та деформування. Після очищення осушіть пінку при кімнатній температурі. Ніколи не сушіть пінку на нагрівниках, калориферах, печах та ін.

ВИХІДНИЙ ФІЛЬТР ЕРА/НЕРА ТА ФІЛЬТР ОХОЛОДЖУЮЧОГО ПОВІТРЯ



Фільтр вихідного повітря ЕРА/НЕРА повинен замінюватися через бл. 30 робочих годин (6 місяців), або раніше у разі сильного забруднення.

- 1 Пересуньте золотник блокади захисту фільтра вниз і відкрийте захист фільтра.
 - 2 Вийміть і замініть фільтр ЕРА/НЕРА новим у разі забруднення.
 - 3 Вийміть і замініть фільтр двигуна новим у разі забруднення.
 - 4 Є можливість прополоскати фільтр ЕРА/НЕРА та фільтр охолоджуючого повітря під проточною водою. Перед повторним встановленням пам'ятайте, щоб осушити вищевказані фільтри.
- Закрийте захист фільтра і пересуньте золотник блокади вверх.

ТУРБОЦІТКА

Характеристика турбоцітки

Турбоцітка – це всмоктувальна насадка зі щіткою, що обертається, котра приводиться в дію турбіною. Призначена виключно для сумісної роботи з пилососом, для чищення килимів та килимового покриття. Корпус із пластмаси забезпечує естетичний вигляд. Завдяки щітці, що обертається, турбоцітка може усувати важкі для видалення забруднення, наприклад, нитки, обрізки тканин, паперу та ін. Особливо придатна в квартирах, де перебувають тварини (кіт, пес), оскільки дуже важки усунути шерсть з килимів та килимового покриття. Валок щітки за допомогою ремінної передачі приводиться в рух турбіною, розташованою у згині. Відповідні установки регулятора забезпечують належну працю турбоцітки в залежності від висоти ворсу килима, полегшує її пересування (переміщення) по килимі.

Вказівки щодо безпеки експлуатації

Під час використання турбоцітки слід дотримуватися наступних заходів безпеки:



НЕБЕЗПЕКА! / ПОПЕРЕДЖЕННЯ!

Недотримання правил може призвести до травмування

- Не доторкайтеся до щітки, що обертається.
 - Не пересувайте турбоцітку по приєднувальним проводам електричних приладів. Може пошкодитися ізоляція цих проводів.
 - Не допускайте дітей до турбоцітки, котра працює.
 - Торкання щітки, що обертається, загрожує скаліченням.
 - Цим пристроєм можуть користуватися діти віком від 8 років, а також особи з обмеженими фізичними та розумовими здібностями, як і люди, які не мають досвіду та знання поводження з пристроєм, за умови, що користування відбуватиметься під наглядом, було проведено інструктаж щодо безпечного використання пристрою, і якщо їм відомі пов'язані з цим ризики. Не дозволяйте дітям гратися з пристроєм. Діти без нагляду не повинні проводити чистку та технічне обслуговування пристрою.
- Ні в якому разі не використовуйте турбоцітку для:
- Полірування підлоги.
 - Усмоктування:
 - рідини,
 - мокрої та вологої пилюки,
 - гарячого попелу,
 - недопалків сигарет та сірників,

- гострих і твердих предметів, таких як: леза, шпильки, кнопки, уламки скла та ін.,
- борошна, цементу, гіпсу, тонерів принтерів та ксероксів і т.п.



УВАГА!

Недотримання вказівок може призвести до пошкодження майна

- Під час праці турбощітки може статися блокування валіка щітки, що обертається, або її всмоктувального каналу шматочками тканини, паперу та ін.



ВКАЗІВКА

Інформація про виріб та вказівки щодо використання

- Турбощітка обладнана коліщатами, котрі захищують від виникнення пошкодження у випадку помилкового використання її на твердій підлозі.

Будова пмалтрою



- 1 Регулятор
- 2 З'єднувач
- 3 Кріпильний гак
- 4 Коліщата
- 5 Щітка, що обертається
- 6 Захист турбіни



Монтаж турбощітки до пилососа

Монтаж турбощітки до пилососа виконайте згідно з описом, що міститься в інструкції по експлуатації пилососа.

Використання турбощітки



Перед використанням пилососа слід усунути с підлоги всі елементи забруднення, щоб запобігти блокуванню елемента, що обертається.

- Ввімкніть пилосос.
- У залежності від висоти ворсу килима, що пилососиться, установіть регулятор, котрий розташований на корпусі.
 - Килим с коротким ворсом – пересуньте регулятор у сторону значка .
 - Килим с довгим ворсом – пересуньте регулятор у сторону значка .



Піключись про безпеку прибирання з використанням турбощітки, особливо килимів с довгим ворсом та шкір звірів, просимо перед першим застосуванням турбощітки виконати тест сили всмоктування турбощітки на невеликому фрагменті поверхні, котра пилососиться.

- Повільно пересувайте щітку вперед і назад.



Не тримайте турбощітку довгий час на одному місці, а постійно пересувайте її, оскільки килим (килимове покриття) може отримати пошкодження.



Під час чищення бахромі килима пересувуйте турбощітку виключно у напрямку, вказаному стрілкою (Мал. К). Це запобігатиме намотуванню бахромі на щітку, що обертається.



Високий ступінь заповнення мішка для пилюки та забруднення фільтрів впливає на кількість оборотів валіка щітки. Валік може припинити обертатися на килимі. У такому випадку слід замінити мішок та фільтри новими.

Догляд і чищення турбощітки



Перед чищенням турбощітки та доглядом за нею слід від'єднати щітку від пилососа.

Чищення щітки, що обертається



У процесі експлуатації на щітці, що обертається, накопичуються шматочки: ниток, шнурків, волосся, обрізки тканин та ін. Вони знижують ефективність прибирання.

Для того, щоб усунути забруднення зі щітки, що обертається, поступайте наступним чином:

- 1 Вставте кінчики ножиців в отвір щітки, що обертається.
- 2 Пересуньте ножиці так, щоб захопити волосся або нитки, котрі заплуталися на щітці.
- 3 Переріжте їх, а потім витягніть рукою або за допомогою невеличких шпильок. Будьте обережними, щоб під час цієї процедури не пошкодити щетину щітки, що обертається.



Забруднення у вигляді сірників, обрізків паперу або тканини можуть також викликати затикання всмоктувального каналу турбощітки, що тягне за собою зменшення сили всмоктування, і в свою чергу пов'язане зі значним зниженням оборотів валіка щітки (аж до його повної зупинки).

Чищення всмоктувального каналу



турбоцітки

Для того, щоб усунути забруднення із всмоктувального каналу турбоцітки, поступайте наступним чином:

- 1 Переверніть турбоцітку колючими догори.
- 2 Натисніть на защіпку в захисті турбіни і витягніть захист із турбоцітки.
- 3 Усуньте забруднення із всмоктувального каналу, лопатей турбіни та камери турбіни.
- 4 Установіть захист турбіни так, щоб два виступи, що розташовані в захисті турбіни, потрапили в отвори в корпусі турбоцітки, притисніть захист так, щоб защіпка зацепилася на корпусі. Характерний звук «клік» свідчить про те, що захист турбіни встановлений правильно.

Чищення турбоцітки



Для чищення турбоцітки ні в якому разі не можна використовувати бензин, розчинники, масло та інші хімічні речовини, котрі можуть викликати зміну кольору корпусу.



Не використовуйте абразивні засоби для чищення, котрі можуть подряпати корпус.

- У випадку необхідності протріть турбоцітку вологою ганчіркою (можна її змочити рідиною для миття посуду).



Зберігайте турбоцітку подалі від гарячих пічок, батарей парового опалення, обігрівачів та ін. Висока температура може призвести до стійкого деформування корпусу турбоцітки.

Транспортування і зберігання

- Транспортування виробу може здійснюватись усіма видами транспорту відповідно до вимог та правил які діють на конкретному виді транспорту.
- Під час перевезення повинна бути усунена можливість переміщення виробів всередині транспортного засобу.
- Під час транспортування залізницею перевезення повинно здійснюватись у критих вагонах або контейнерах дрібними чи повагонними відправками.
- Під час транспортування виробів на плоских піддонах вимоги до транспортування повинні відповідати ГОСТ 26663, або ГОСТ 19848 – в разі застосування ящиківих піддонів.
- Способи і засоби кріплення, схеми розміщення упкованих виробів (кількість ярусів, рядів) у транспортних засобах зазначені на упаковці.
- Вироби повинні зберігатись у опалювальних складських приміщеннях при температурі +5°C – +40°C. Умови зберігання повинні відповідати – 1(Л) ГОСТ 15150.
- Умови складування виробів зазначені у технічних умовах.

Виробник не відповідає за можливі пошкодження, спричинені застосуванням приладу не за призначенням або неправильною експлуатацією.

Виробник залишає за собою право у будь-який момент, без попереднього повідомлення, змінювати конструкцію приладу з метою забезпечення його відповідності нормативним актам, стандартам, директивам, а також з конструкційних, комерційних та інших причин.

Gratulálunk a készülék kiválasztásához és üdvözöljük a Bosch termékek felhasználói között.

A legjobb hatások elérése érdekében javasoljuk, hogy használjon eredeti Bosch tartozékokat. Kifejezetten ehhez a termékhez lettek kifejlesztve.

Kérjük figyelmesen olvassák el az alábbi használati utasítást. Különös figyelmet kell szentelni a biztonsági előírásoknak. A használati utasítást kérjük megőrizni, hogy a készülék későbbi használata során is rendelkezésre álljon.

Biztonsággal kapcsolatos előírások



VESZÉLY! / FIGYELMEZTETÉS!

A biztonsági előírások be nem tartása sérülésekhez vezet

- Ha a nem kihúzható hálózati vezeték megsérül, azt, a veszélyhelyzet elkerülése érdekében, a gyártónál vagy szakszervizben, illetve egy szakemberrel újra kell cseréltetni.
- A készülék tisztítása és karbantartása, összeszerelése vagy szétszerelése előtt mindig húzza ki a tápkábelt a konnektorból.
- Mielőtt kicserélné a tartozékokat, illetve hozzáérne a működés közben mozgó alkatrészekhez, kapcsolja ki a készüléket a hálózati csatlakozó dugót húzza ki a konnektorból.
- Ezt a készüléket csak 8 évnél idősebb gyerekek és olyan csökkent mentális és fizikai képességű személyek használhatják, valamint azok, akiknek hiányzik a készülék használatához a megfelelő tudás és tapasztalat, akik felügyelet alatt vannak vagy ki lettek oktatva a készülék biztonságos használatát és a használatával kapcsolatos veszélyhelyzeteket illetően. Gyerekek nem játszhatnak a készülékkel. Gyerekek felügyelet nélkül nem tisztíthatják

illetve nem végezhetik el a készülék karbantartását.

- Ne használja a készüléket, ha a tápkábel sérült, illetve a fedő vagy a fogantyú szemmel láthatóan sérült. Ilyen esetben adja le a készüléket szakszervizbe.
- A készülék javítását kizárólag csak arra kiképzett szakember végezheti. A nem megfelelően elvégzett javítás veszélyt okozhat a felhasználó számára. Meghibásodás fellépése esetén lépjen kapcsolatba a szakszervizzel.
- Ne érjen hozzá vizes kézzel a készülékhez, ha az áramhoz van csatlakoztatva.
- Ne használja a porszívót emberek és állatok porszívózására és különösen ügyeljen arra, hogy ne közelítsen a szívónyílással szemhez illetve fülhöz.
- A készüléket csakis beltérben, szobahőmérsékleten és legfeljebb 2000 m tengerszint feletti magasságban szabad használni.
- A műanyag zacskók és fóliák kisgyermektől távol tartandók és ártalmatlanításuk szükséges. Fulladásveszély!



VIGYÁZAT!

Ha nem tartja be az előírásokat, veszélynek teszi ki a tulajdonát

- A porszívót csakis 230 V váltakozó áramhoz csatlakoztatható, mely 16 Amperes hálózati biztosítékkal lett felszerelve.
- Ne húzza ki a csatlakozókábelnél fogva.
- Ne engedje meg hogy a tápkábel dugója vizes legyen.
- Ne haladjon keresztül a tápkábel a porszívóval illetve szívófejjel, mert ez károsíthatja a kábel izolációját.
- Ne szívjon fel a porszívóval: gyufát, cigarettacsikket, forró parázst. Ne szívjon fel éles tárgyakat.

- Ne szívjon fel finom port, mint a: liszt, cement, gipsz, nyomtató illetve fénymásoló tonerek, stb.
- Ne szívjon fel a porszívóval maró illetve mérgező hatású anyagot, benzint, olajat és egyéb gyúlékony illetve robbanékony folyadékok.
- A szivattyút csak akkor lehet bekapcsolni, ha a tisztító-folyadék tartályában ott található a tisztítófolyadék és a víz oldata. Ennek hiányát a szivattyú hangos munkája jelzi.
- Működés közben ne engedje, hogy a porszívó felboruljon illetve hogy vízzel le legyen öntve.
- Ne tegye ki a porszívót légköri hatásoknak (eső, fagy).
- Ne használja a porszívót ha a szűrőrendszerben nincs felszerelve a habszűrő.
- Ne hagyja felügyelet nélkül az áramhoz csatlakoztatott és működő készüléket.
- A porszívó csakis akkor használható, ha természetes pozícióban van, vagyis mind a négy kereke érintkezik a padlóval.



TANÁCS

Termékinformáció és használatl kapcsolatos tanácsok

- Ez a készülék csakis háztartásban és ehhez hasonló környezetben használható.
- A járókerekeket rendszeresen tisztítsa meg. A kerekek tengelyein felhalmozódó szennyeződés akadályozhatja a kerekek szabad mozgását.
- A kűszöbökön és egyéb egyenlőtlenégeken óvatosan haladjon át a porszívóval, hogy ne idézzen elő túl nagy hullámokat a tartályban. Ez a víz a porszívóból történő kifolyásához vezethetne.

Elektrosztatika

Bizonyos felületek porszívózása alacsony páratartalom esetén kismértékű elektromos töltés kialakulását okozhatja a készülékben. Ez természetes jelenség, mely nem jelent hibát és nem veszélyezteti a készülék működését.

E jelenség kialakulásának megelőzése céljából, javasoljuk hogy:

- érintse a készülék fém csövét a szobában található fém tárgyakhoz,
- növeljük a helyiség páratartalmát,
- használjon antielektrosztatikus szereket.

A porszívó leírása

A porszívó több, mint 2,5 liter folyadék eltávolítására szolgál, ugyanakkor rendelkezik száraz porszívózás funkcióval is, vagyis lehetővé teszi az olyan szennyeződések eltávolítását, mint például a por, szálak, fonalak. A porszívónak van egy permetező és extrakciós nedves tisztítás funkciója is, mely során vízzel és tisztítószerrel borítja be a tisztítandó felületet, majd pedig a készülék belsejében található vákuum által generált légáram segítségével eltávolítja a szennyeződéseket.

Műszaki adatok

A porszívó típusa és a műszaki paraméterei a készülék névleges adattábláján vannak feltüntetve. Hálózati biztosíték 16 A.

Az RTV vételében nem okoz zavart.

A készülék zajszintje: $L_{WA} = 85$ db(A).

A TÍPUSÚ PORSZÍVÓK

VIB	Porzsák / mennyiség	Kimeneti szűrő	Szivócső	Teleszkópos szivócsövek	A szivókefe	Kis szivófej	Résszívó	Kis kefe	Parketta kefe	Turbókefe	Nagy szűrő- szivófej	Kis szűrő- szivófej	Matraciszító szivófej	Vízfelzívó fej	Elektronikus teljesítmény- szabályozást
1	2	3	4	5	6	7	8	9	10	11	12	13	14	15	16
BWD421PRO	1 db.	HEPA	+	+	+	+	+	+	+	+	+	+	-	+	+
BWD421PET	1 db.	HEPA	+	+	+	+	+	+	-	+	+	+	+	+	+
BWD420HYG	1 db.	HEPA	+	+	+	+	+	+	+	-	+	+	+	+	+
BWD41720	1 db.	EPA	+	+	+	+	+	+	+	-	+	+	-	+	-
BWD41740	1 db.	EPA	+	+	+	+	+	+	-	+	+	+	-	-	-



A porszívó felépítése

A

- 1 Fogantyú
- 2 A tartályfedél nyitógombja
- 3 A szívókefeakasztó kampója
- 4 Hálózati csatlakozó kábel és dugasz
- 5 Tartozék-rekesz
- 6 A szivattyú működésjelzője
- 7 A szivattyú be-/ki-kapcsológombja
- 8 Be/Ki kapcsológomb
- 9 Teljesítmény szabályozó gombjai +/- (BWD420HYG, BWD421PET, BWD421PRO)
- 10 Teljesítmény-fokozat kijelzője (BWD420HYG, BWD421PET, BWD421PRO)
- 11 Kábelbehúzó gomb
- 12 A légbementi nyílás eldugulásának kijelzője (BWD420HYG, BWD421PET, BWD421PRO)
- 13 Parketta kefe (BWD41720, BWD420HYG, BWD421PRO)
- 14 Az apróbb tárgyak szeparátorával felszerelt áttállítható szívókefe
- 15 Turbókefe (BWD41740, BWD421PET, BWD421PRO)
- 16 Matractisztító szívófej (BWD420HYG, BWD421PET)
- 17 Kis kefe
- 18 Kis szívófej
- 19 Résszívó
- 20 Teleszkópos szívócső
- 21 Szívótömlő
- 22 Kosár a felszerelt porzsákkal
- 23 Vízszűrős modul:
 - A Szűrőegység
 - B Elválasztó lemez
- 24 Tartály
- 25 Tisztítófolyadék-tartály
- 26 Szórófejes egység – a szívócső markolatának a végére helyezhető rész
- 27 Nagy szóró-szívófej
- 28 Kis szóró-szívófej
- 29 Vízfelszívó fej (BWD41720, BWD420HYG, BWD421PET, BWD421PRO)
- 30 A nagy szóró-szívófej gumi éle
- 31 Mosószelet
- 32 Habszivacs-szűrő I (a porszívóba szerelve)
- 33 Habszivacs-szűrő II (a porszívóba szerelve)
- 34 Motor szűrője (a porszívóba szerelve)
- 35 EPA/HEPA kimeneti szűrő (a porszívóba szerelve)

A porszívó használata előtti előkészületek

B

- 1 A szívótömlő végét helyezze be a porszívó nyílásába úgy, hogy a tömlő végén és a porszívón található jelek egymással szemben legyenek és fordítsa el az óramutató járásával megegyezően a  pozícióba.
- 2 A tömlő másik végét (fogantyú) kapcsolja össze a teleszkópos szívócsővel.
- 3 A gyűrűnél fogva állítsa be a csövet az Önnek a megfelelő hosszúságúra, kihúzva vagy összetolva azt.
- 4 A szívócső másik végére helyezze fel a megfelelő szívófejet vagy kefét.
- 5 A porzsákkal történő hagyományos porszívózáshoz, a vízszűrős modul felhasználásával történő takarításhoz az alábbi szívófejeket és keféket használja: az apróbb tárgyak szeparátorával felszerelt áttállítható szívókefét, kis szívófejet, kis kefét, résszívót, parketta kefét vagy turbókefét.
- 6 Az apróbb tárgyak szeparátorával felszerelt áttállítható szívókefébe az apró elemek összegyűjtésére egy kiskosár szerelhető. Ebből a célból vegye le a kiskosár rátétjét majd helyezze be a kosarat.
- 7 A kemény felületek – fából, műanyagból, kerámia-lapokból stb. porszívózása céljából tolja ki a kefét a szívófejen található gomb  benyomásával, amint azt a mellékelt ábra mutatja.
- 8 A porszívó egy tartozék-rekesszel van felszerelve. A rekesz egy tolokapcsoló segítségével nyitható/zárható. A rekesz nyitása/zárása céljából tolja el a tolokapcsolót le-/felfelé és húzza ki/tolja be a megfelelő tartozékat.
- 9 A porszívó vízszintes helyzetben tárolható, e célból helyezze a szívókefe akasztókampóját a szívókefe beakasztójába. A porszívócsövet felszerelve hagyhatja, de figyeljen oda, hogy az ne legyen erősen meghajlítva a tárolás során.
- 10 Zárja be a fedelet.
- 11 Fogja meg a hálózati csatlakozó kábel dugóját (4) és húzza ki a kábelt a porszívóból.
 - Csatlakoztassa a hálózati vezeték dugóját a konnektorhoz.



Mielőtt beindítja a porszívót a Be/Ki kapcsológombbal (8), ellenőrizze, hogy a tartályba be van-e szerelve a megfelelő modul (ld. C, E vagy F pont).

- 12 Indítsa be a porszívót a „be-/ki-kapcsológomb” megnyomásával (8).

A nedves takarításhoz való előkészület céljából a fenti-eken kívül:

- 13 Szerelje fel a szórófejes egységet – a szívócső végére helyezhető részt (26).

● Erősítse fel a kifolyócső kapcsait a szívótömlőre és a teleszkópos szívócsőre.

- 14 A kifolyócső egyik végét (tokját) kapcsolja össze a teleszkópos szívócsővel, a kifolyócső másik végét pedig dugja be a kis vagy a nagy szóró-szívófejbe, míg jellegzetes „kattanó” hangot nem hall.

15) A porszívózáshoz és nedves takarításhoz vagy a víz felszívásához az alábbi szívófejeket használja: nagy szűrőszívófejet, kis szűrőszívófejet vagy a vízfelszívó fejet.

16) A csatlakozó szelepeének a zárókupakját tolja lefelé.

- Dugja be a kifolyócső csatlakozóját a porszívón található szelepre.
- Ellenőrizze, hogy a csatlakozó kapcsai az aljzat mélyedésébe beugorjanak.



Ha a fenti elemek csatlakoztatása során nehézségek merülnek fel, nedvesítse be a tömítőket, pl. vazelinnal vízzel stb.

A porszívó funkciói

HAGYOMÁNYOS PORSZÍVÓZÁS PORZSÁKKAL



1) A tartályfedél nyitógombját (2) benyomva tartva emelje fel a fedelet.

2) Tegye a tartályba a porzsákkal felszerelt kosarat. (22). Győződjön meg arról, hogy a kosár megfelelően lett-e berakva, vagyis hogy tartály barázdáiban található-e, s a biztonsági blokad elmozdult-e. Nyissa szét a zsákot a tartályban.



Ne tegye a kosarat a beszerelt porzsákkal a vizes tartályba. Ha a tartály belül nedves, meg kell szárítani. A porzsák nem nedvesedhet át.

3) Zárja le a tartályt a szűrőegységgel.



Ha a porzsákos kosár nem kerül a helyére, a biztonsági blokad nem engedi a tartályra szerelni a szűrőegységet.

● Készítse elő a porszívót a használatra a B. pontnak megfelelően.

4) A porszívó bekapcsolás után olyan teljesítmény-fokozaton fog dolgozni, mint amilyenen a kikapcsolás pillanatában működött. A teljesítmény szabályozó gombjainak +/- (9) a megnyomásával állítsa be a kívánt teljesítmény-fokozatot (BWD420HYG, BWD421PET, BWD421PRO).



A porszívók (BWD420HYG, BWD421PET, BWD421PRO) teljesítmény-fokozat memóriával vannak ellátva. A porszívó bekapcsolás / kikapcsolás gombjának (8) megnyomásával az aktuálisan használt teljesítmény-fokozatot a porszívó a memóriájában tárolja. A következő használat esetén, bekapcsoláskor az előzőleg megjegyzett teljesítmény-fokozaton indul újra.



A porszívók (BWD420HYG, BWD421PET, BWD421PRO) teljesítmény-fokozat kijelző diódájának (10) és légbemeneti nyílás eldugulás kijelzőjének (12) fényereje állítható a vezérlőpanelen keresztül. A diódák megfelelő fényerejének beállítása céljából nyomja le egyidejűleg a teljesítmény-fokozat kiválasztásának + és – gombját (9), majd továbbra is lenyomva tartva őket,

kapcsolja be a porszívót a „bekapcsolás/kikapcsolás” gombbal (8). Ekkor felgyulladnak a teljesítmény-fokozat kijelző MIN, 2, MAX diódái és a porszívó kikapcsolt állapotban marad. Ezután a teljesítmény-fokozat kiválasztásának + és – gombjainak (9) segítségével beállíthatja a (10) és (12) diódáknak a fényerejét. A pumpa kijelzőjének (6) fényereje nem állítható. Miután kiválasztotta a megfelelő fényerőt, kapcsolja ki a porszívót a „bekapcsolás/kikapcsolás” gomb megnyomásával (8). Így kilép a kijelzők fényerejének beállításából, melyet a porszívó, ekkor megjegyez.



A porszívó a teljesítmény korlátozó funkciójával rendelkezik arra az estre, ha a porszívó bemeneti nyílása eldugul vagy a porzsák megtelelik. Ezt a motor teljesítményének egyenletlen, pulzáló csökkenése és a légbemeneti nyílás eldugulását jelző (12) lámpának a felvillanása jelzi, amikor a porszívó a legmagasabb teljesítmény-fokozaton működik (BWD420HYG, BWD421PET, BWD421PRO). Ebben az esetben kapcsolja ki a porszívót a Be/Ki kapcsológombot megnyomva (8), húzza ki a csatlakozó dugót a konnektorból és távolítsa el a dugulást okozó tárgyakat a csőből vagy cserélje ki a porzsákot.

A porzsák kivétele/behelyezése



1) Vegye le a tartályról a szűrőegységet és húzza ki a (22) porzsákkal felszerelt kosarat.

2) Hajlítsa felfele a porzsák lemezét és húzza ki a porzsákot a sínéből.

3) Csúsztassa az új porzsák lemezét a sínbe a porzsákon található nyílak megfelelően és húzza egészen a végéig, míg a lemez le nem lesz blokkolva a sínben.

4) Tegye a tartályba a (22) porzsákkal felszerelt kosarat s takarja el a tartályt a szűrőrendszerrel – a C2 és C3 pontoknak megfelelően.



Ha a porzsák nem lesz felszerelve a kosáron, a biztonsági blokad nem engedi a tartályra szerelni a szűrőegységet.



A megvásárolható zsákok sorszáma a kosárra ragasztott matricán található.

PORSZÍVÓZÁS A VÍZSZÜRŐS MODUL FELHASZNÁLÁSÁVAL



Mielőtt nedves üzemmódban használná a porszívót, használjon habsemlegesítő szert. Ezen intézkedés elmulasztása a GARANCIÁLIS VÉDELLEM ELVESZTÉSÉT eredményezi. A nedves üzemmódban történő használatot követően hagyja a porszívót maximális teljesítményen legalább 30 másodpercen keresztül dolgozni, hogy megszáradjon.

- ① A tartályfedél nyitógombját (2) benyomva tartva emelje fel a fedelet.
- ② Illesse az elválasztó lemezt a tartályba. Győződjön meg arról, hogy az elválasztó lemez megfelelően lett-e beszerelve, vagyis hogy a tartályon található barázdákba illik, s hogy a biztonsági blokkát elmozdult-e.
- ③ Töltse meg a tartályt 1,3–1,5 liter vízzel. A víz szintjének a tartály falán található jelzések között kell lennie.



A vízsűrűs modul alkalmazásával történő porszívózás során ne indítsa be a készüléket, ha a tartályban nincs víz.

- ④ Zárja le a a tartályt a szűrőegységgel.



Ha az elválasztó lemez nem lett megfelelően beszerelve, a biztonsági blokkát nem engedí a tartályra szerelni a szűrőegységet.

- Készítse elő a porszívót a használatra a B. pontnak megfelelően.
- A porszívó bekapcsolás után olyan teljesítmény-fokozaton fog dolgozni, mint amilyen a kikapcsolás pillanatában működött. A teljesítmény szabályozó gombjainak +/- (9) a megnyomásával állítsa be a kívánt teljesítményfokozatot (BWD420HYG, BWD421PET, BWD421PRO).



Ne használja túl sokáig a porszívót a víz cseréje nélkül a tartályban.

PORSZÍVÓZÁS ÉS NEDVES TAKARÍTÁS



Mielőtt nedves üzemmódban használná a porszívót, használjon habsemlegesítő szert. Ezen intézkedés elmulasztása a GARANCIÁLIS VÉDELME ELVESZTÉSÉT eredményezi. A nedves üzemmódban történő használatot követően hagyja a porszívót maximális teljesítményen legalább 30 másodpercen keresztül dolgozni, hogy megszáradjon.

A nedves takarítás megkezdése előtt porszívózza fel alaposan a tisztítandó felületet.

A porszívó beindítása előtt ellenőrizze, hogy a tartály üres-e, a vízsűrű modul és a szűrők pedig tiszták-e.

- ① A tartályfedél nyitógombját (2) benyomva tartva emelje fel a fedelet.
- ② Vegye ki a porszívóból a tartályt a vízsűrű modulal együtt (a szűrőegységet és az elválasztó lemezt).
- ③ Vegye ki a tisztítófolyadék-tartályt (25), a fogantyút először maga felé húzva, majd felfelé emelve.
- ④ Nyissa ki a beöntőnyílás fedelét és töltse fel a tisztítószert tartályt (25) tisztítószerezrel (G 500 O Tens (31) és hideg víz keverékével), a tisztítószert címkéjén megadott mennyiséggel:
 - „G 500 O Tens”, BUZIL, Németország.
- A tisztítófolyadék-tartály beöntőnyílását zárja be a kupakkal.



A szőnyeg nedves tisztításának megkezdése előtt, ellenőrizze a szőnyeg színének tartósságát. Nedvesítsen be egy darab fehér rongyot az előre elkészített tisztítószerezrel és tisztítsa meg vele a szőnyeget a legkevésbé szembeötölő helyen. Ha a rongy elszineződik, az azt jelenti, hogy a szőnyeg színe nem tartós és nem lehet G 500 O Tens segítségével tisztítani.

- ⑤ Tegye be a tisztítófolyadék-tartályt (25) a korábbi helyére és nyomja be, hogy rögzítve legyen (a kivételével szemben fordított sorrendben).

- ⑥ Helyezze be a tartályt a vízsűrűs modulal (szűrőegység és elválasztó lemez) együtt a porszívóba.

A habképződés megelőzésére, vagy annak megjelenésekor, öntsön tisztítás közben a hátulsó tartályba a Bosch cég által javasolt habképződést gátló folyadékot, a címkén feltüntetett mennyiségben:

- a német BUZIL cég által gyártott „G 478 Buz® Defoam”.
- Készítse elő a porszívót a használatra a B. pontnak megfelelően.



A nedves takarításhoz kizárólag csak a kis vagy nagy szóró-szívófejet használja.

- A porszívó bekapcsolás után olyan teljesítmény-fokozaton fog dolgozni, mint amilyen a kikapcsolás pillanatában működött. A teljesítmény szabályozó gombjainak +/- (8) a megnyomásával állítsa be a kívánt teljesítményfokozatot (BWD420HYG, BWD421PET, BWD421PRO).

- ⑦ Nyomja be a szivattyú be-/ki-kapcsológombját (7).



A szivattyút csak akkor lehet bekapcsolni, ha a tisztítófolyadék-tartályban a tisztítófolyadék vizes oldata található. Annak hiányát a szivattyú hangos működése jelzi.

Ha azt tapasztalja, hogy a szivattyú bekapcsolása ellenére a szívófej a vizet nem permetezi, ellenőrizze a rögzítéseket: a tisztítófolyadék-tartályét (nyomja be erősen), a kifolyócsó csatlakozójának a felerősítését a szelephez a porszívó alsó részén vagy a kifolyócsó végének az illesztését a szóró-szívófejhez, ellenőrizze, hogy a szóró-szívófej fűvókája nincs-e eldugulva.

- ⑧ A tömlő markolatán nyomja be a víznek a szívófej irányába történő áramlását szabályozó gombot.

A nyomógomb pulzáló nyomkodásával a víz pillanatnyi áramlását lehet elindítani a szívófej felé, míg a gomb megnyomásával és hátrafelé tolásával a víz folyamatosan fog áramlani a szívófejbe.

A markolatot egy tolókapcsoló is található, ami a szívóérot szabályozására szolgál. Ennek a nyílását ne takarja be a víz szivásakor vagy a nedves takarítás alatt.



A tisztítóoldatot ne fröcskölje szét túl sokáig a szőnyeg egy helyén, nehogy átázzon.

- A szőnyegtisztítást úgy végezze, hogy sem tisztítás közben, sem közvetlenül utána ne járjon a tisztított felületen. A szőnyeg egy részének a tisztítása után szakítsa félbe a spricelést és a szívófej segítségével, toló-húzó mozgulatokkal szárítsa meg. Ismételje meg ezeket a műveleteket mindaddig, míg a szőnyeg megszárad.
- A spricelés befejezése után kapcsolja ki a szivattyút és nyomja be egy pillanatra a víznek a szívófej irányába történő áramlását szabályozó gombot, hogy a „nyomást kiegyenlítsé”.

i **A porszívó egy úszóval van felszerelve, amely automatikusan leállítja a szívást, ha a habszivacs-szűrő II (33) túlságosan szennyezett vagy a folyadék szintje a maximális szintet meghaladja. Ezt a motor teljesítményének egyenetlen, pulzáló csökkenése és a légbemeneti nyílás eldugulását jelző (12) lámpának a felvillanása jelzi (BWD420HYG, BWD421PET, BWD421PRO). Ebben az esetben kapcsolja ki a porszívót a Be/Ki kapcsológombot megnyomva (8), húzza ki a csatlakozó dugót a konnektorból, tisztítsa ki a szűrőt és ürítse ki a tartályt.**

i **Ügyeljen arra, hogy a szőnyeg ne ázzon át. Az a tartós deformálódását (hullámosodását) okozhatja.**

VÍZ ÖSSZEJÚJTÉSE

Ha a porszívóval folyadékokat kíván felszívni a tartályba, a készüléket ugyanúgy kell előkészíteni, mint a vízszűrős modul használata esetén, azzal a kivétellel, hogy:

1. A tartálynak üresnek kell lennie (víz nélkül).
2. A szóró-szívófejeket (kis vagy nagy szívófejet), a vízfel-szedő rátéttel felszerelt nagy szóró-szívófejet vagy a víz-felszívó fejet használja.

! **Ne indítsa be a porszívót, ha a tartály tele van! Ne szívjon fel egyszerre nagy mennyiségű folyadékot (pl. a vízbe merített tömlővel).**

Ha a folyadék felszívása közben a folyadékszint eléri a maximális szintet, az úszó a szívást automatikusan leállítja. A tartály maximális térfogata kb. 5 l. Az ilyen esetben a korábban a szennyezett habszivacs-szűrő által okozott szívás-leállításra vonatkozó részben leírtak szerint járjon el (a motor egyenetlen fordulatszám-változása).

A PORSZÍVÓZÁS BEFEJEZÉSE, TISZTÍTÁS ÉS KARBANTARTÁS

- A Be/Ki kapcsológomb (8) megnyomásával kapcsolja ki a porszívót és a hálózati dugót húzza ki a konnektorból.
- Tekerje fel a hálózati kábelt a kábelbehúzó gombot (11) megnyomva. Ennél a műveletnél tartsa kézben a kábelt, hogy annak összegabalyodását vagy a dugónak a készülék falához történő hozzátűnését meggátolja.
- Fordítsa el a tömlő végét addig a pozícióig, míg a ▲ jelek a tömlő végén és a porszívón egybeesnek, majd a tömlőt húzza ki a nyílásból.

- Vegye ki a kifolyócső csatlakozóját a szelepen lévő piros gombot megnyomva, majd húzza ki maga felé.
- Kapcsolja szét a tömlőt és a teleszkópos csövet valamint a szívófejet vagy a kefért.
- Öntse ki a piszkos vizet a tartályból.
- Ajánlatos a porszívó minden egyes használata után a tartályt valamint az elválasztó lemezeket alaposan kimosni, a szűrőket megtisztítani (a szűrők kivételére vonatkozó információ alább olvasható) – többször is cserélve a vizet.
- A nedves takarítás után az összes használatba vett alkatrész alaposan tisztítsa meg (tömlő, csövek, tartozékok).

i **A fenti részek tisztításának az elmulasztása vagy azok nem alapos elmosása a szűrőbetétek és a habszivacs szűrőképességének a csökkenését okozhatja, továbbá elősegíti a baktériumok és atkák fejlődését. Az összes elmosott részt az ismételt beszerelésük előtt alaposan szárítsa meg.**

A SZÜRŐK KIVÉTELE

HABSZIVACS-SZÜRŐ I

- ① Nyissa ki a szűrőegység fedelét a fogantyúját felfelé húzva.
- ② Húzza ki a szűrőt, mossa el folyó víz alatt, szárítsa meg és tegye vissza a korábbi helyére.

- Zárja be a szűrőegység fedelét, azt megnyomva, míg jellegzetes „kattanást” nem hall.

HABSZIVACS-SZÜRŐ II

A szűrő kiszerelese előtt ajánlatos gumikesztyűt húzni.

- ① Az ujjával fogja meg a habszivacs-szűrőt és húzza le a szűrőegységről.
- ② Mossa el a szűrőt folyó víz alatt, szárítsa meg és tegye vissza a korábbi helyére.

! **A habszivacs-szűrőt kézi mosásakor ne csavarja ki, és ne mossa mosógépben. Ne nyomkodja, ne húzza és ügyeljen arra, hogy ne deformálódjon. A tisztítás után a habszivacsot szobahőmérsékleten szárítsa. Sohasem szárítsa a habszivacsot hőségvédőn, radiátoron, kályhán stb.**

EPA/HEPA KIMENETI SZÜRŐ ÉS A HŰTŐLEVEGŐ SZÜRŐJE

A távozó levegő EPA/HEPA szűrőjét kb. 30 órás (6 hónapos) használat után, vagy erős szennyezettsége esetén ennél korábban ki kell cserélni.

- ① Tolja el a szűrő védőrácsának a tolózárt lefelé és nyissa ki a szűrőtartót.
- ② Vegye ki és cserélje újra a EPA/HEPA szűrőt, ha az már nagyon szennyezett.
- ③ Vegye ki és cserélje újra a motor szűrőjét, ha az már nagyon szennyezett.

④ A EPA/HEPA szűrő és a hűtőlevegő szűrője öblíthető és folyó víz alatt mosható. Az újbóli behelyezésük előtt ne felejtse el őket megszárítani.

- Csukja be a védőrácsot és a tolózárat tolja el felfelé.

TURBÓKEFE

A turbókefe jellemzői

A turbókefe turbina meghajtású forgó szívófej. Kizárólag por-szívóval együtt használható szőnyegek és padlószőnyegek tisztításához. A műanyag borítás esztétikus külsőt kölcsönöz a turbókefének. A forgófejnek köszönhetően a turbókefe megbirkózik az olyan nehezen tisztítható szennyeződésekkel is, mint pl.: szálak, szövetmaradékok, papír, stb. Különösen hasznos olyan lakásokban, ahol állatok is vannak (kutya, macska), mert ezek szőrének eltávolítása általában gondot szokott okozni. A kefe hengerét a csuklórészben található turbina mozgatja egy meghajtósíj segítségével. A turbókefe optimális munkájának biztosításához a szabályozókapcsolót a szőnyeg vastagságának megfelelően kell beállítani, így megkönnyíthetjük a forgókefe mozgását a szőnyegen.

Biztonsággal kapcsolatos előírások

A turbókefe használatakor a következő biztonsági előírásokat kell betartani:



VESZÉLY! / FIGYELMEZTETÉS!

A biztonsági előírások be nem tartása sérülésekhez vezet

- Ne érintse meg a forgásban levő kefét.
- Ne húzza át a turbókefét elektromos kábeleken. megsértheti a kábelek szigetelését.
- Ne engedjen gyermekeket a működő turbókefe közelébe.
- A forgófej munka közbeni megérintése sérülést okoz.
- Ezt a készüléket csak 8 évnél idősebb gyerekek és olyan csökkent mentális és fizikai képességű személyek használhatják, valamint azok, akiknek hiányzik a készülék használatához a megfelelő tudás és tapasztalat, akik felügyelet alatt vannak vagy ki lettek oktattva a készülék biztonságos használatát és a használatával kapcsolatos veszélyhelyze-

ketek illetően. Gyerekek nem játszhatnak a készülékkel. Gyerekek felügyelet nélkül nem tisztíthatják illetve nem végezhetik el a készülék karbantartását.

Semmilyen körülmények között se használja a turbókefét a következőkhöz:

- Padlófényezés.
- Felszíni:
 - folyadékot,
 - nedves, vizes port,
 - forró hamut,
 - cigarettacsikket, elégett gyufát,
 - éles, kemény tárgyakat mint pl.: zsilteppengét, tűt, gombostűt, üvegtörmeléket, stb.,
 - lisztet, cementet gipszet, nyomtató és fénymásoló festékhengert, stb.



VIGYÁZAT!

Ha nem tartja be az előírásokat, veszélynek teszi ki a tulajdonát

- A turbókefe használata során, a forgófej mozgását különböző anyagdarabok, papír, stb., blokkolhatják.



TANÁCS

Termékinformáció és használattal kapcsolatos tanácsok

- A turbókefe kerekkel van felszerelve, melyek megelőzik az esetleges sérüléseket, melyek a kemény felületen történő véletlen használatból eredhetnek.

A készülék felépítése





- 1 Szabályozókapcsoló
- 2 Csatlakozóelem
- 3 Akasztókampó
- 4 Kerek
- 5 Forgókefe
- 6 Turbinafedő

A turbókefe szerelése a porszívóra

A turbókefét a porszívóhoz a mellékelt szerelési leírás segítségével csatlakoztathatja.

A turbókefe használat

i Porszívózás előtt távolítson el minden nagyobb szennyeződést a tisztítandó felületről, hogy megakadályozza a turbókefe esetleges blokkolását.

- Kapcsolja be a porszívót.
- A szőnyeg vastagságának megfelelően állítsa be a testen található szabályozókapcsoló segítségével a turbókefét.
 - Rövidszűrű szőnyeg – tolja a megfelelő jel irányába a kapcsolót .
 - Hosszszűrű szőnyeg – tolja a megfelelő jel irányába a kapcsolót .

! A biztonságos használat érdekében főként hosszszűrű szőnyegek és állatbőrök esetében első porszívózás előtt előbb egy kisebb felületen próbálja ki a turbókefe szívásának erejét.

- Lassan húzza előre, majd hátra a turbókefét.

! Ne tartsa a működő turbókefét hosszabb ideig egy pont fölött, hanem folyamatosan mozgassa, hogy ne sérüljön meg a szőnyeg (szőnyegpadló).

i A szőnyegrojtok porszívózásakor a turbókefét a használati utasításban jelölt irányba mozgassa (K ábra). Megelőzi ezzel a rojtok feltérekedését a forgókefére.

i A porzsák nagymértékű telítettsége, valamint a szűrők szennyeződése befolyásolja a turbókefe forgásának sebességét. Ilyenkor cserélje ki mind a porzsákat mind a szűrőt újra.

A turbókefe tisztítása

! Tisztítás és karbantartás előtt szerelje le a porszívóról a turbókefét.

A forgókefe tisztítása



i Használat közben a forgófejre zsinórok, haj, szövetmaradék, stb., kerülhetnek. Ezek csökkentik a kefe hatékonyságát.

A turbókefe tisztításához a következőket tegye:

- ① Helyezze a forgófej részébe az olló végét.
- ② Húzza végi az ollót úgy, hogy fennakadjon rajta az esetlegesen ott található haj, zsinór, stb.

③ Vágja át és kézzel vagy apró csipesz segítségével vegye ki. Vigyázzon, hogy eközben ne sértse meg a forgófejen található szőrt.

i A gyufa, papírdarabok, vagy szövetmaradékok, melyek eltömíthetik a turbókefe csövét így csökkentve annak szívóerejét, egyben csökkentik a forgófej forgásának sebességét is (akár teljesen le is állhat).

A turbókefe szívócsövének tisztítása



A turbókefe szívócsövében található szennyeződések kitisztításához a következők szerint járjon el:

- ① A turbókefét állítsa kerekkel felfelé.
- ② Nyomja meg a turbina fedő beakasztóját és vegye le a turbókefe borítóját.
- ③ Távolítsa el a szívócsőből, valamint a turbinalapátokról és a turbinakamrából a szennyeződések.
- ④ Tegye a turbinafedőt úgy, hogy a két kiálló kapocs a turbinafedőn a turbókefe testén található résekbe essen. Jellegzetes kattánás jelzi a helyes felszerelést.

A turbókefe tisztítása

! A turbókefe tisztításához ne használjon benzint, oldószert, olajat vagy más vegyi anyagokat, melyek megváltoztathatják a felület színét.

! Ne használjon durva tisztítószereket, mert megsérthetik a külső felületeket.

- A turbókefét nedves ronggyal törölje át (lehet mosogatószeres is).

! A turbókefét tartsa távol forró kályháktól, radiátoroktól, fűtőtestektől, stb. A magas hőmérséklet maradandó alakváltozást okozhat a turbókefe testén.

Gyártó nem vállal felelősséget azon hibákért, amelyet a nem rendeltésszerű, vagy helytelen használat eredményez. A garancia nem terjed ki arra a készülékre, amelyen fel nem jogosított személy általi javítás állapítható meg.

Gyártó fenntartja magának a jogot a termék módosítására tetszőleges időpontban, előzetes értesítés nélkül az előírásoknak, szabványoknak, direktíváknak való megfelelés, vagy konstrukciós, kereskedelmi, esztétikai és egyéb okok miatt.

Поздравляем Вас с выбором нашего устройства и приветствуем среди пользователей товарами Bosch.

Чтобы достичь наилучших результатов, мы рекомендуем использовать только оригинальные аксессуары компании Bosch. Они спроектированы специально для этого продукта.

Просим внимательно ознакомиться с настоящей инструкцией по обслуживанию. Особое внимание необходимо обратить на правила техники безопасности. Просим сохранить инструкцию, чтобы ею можно было пользоваться в ходе дальнейшей эксплуатации прибора.

Указания по технике безопасности



ОПАСНОСТЬ! / ПРЕДОСТЕРЕЖЕНИЕ!

Несоблюдение правил может привести к травмированию

- При повреждении несъемного питающего провода, чтобы избежать аварийных ситуаций, его должен заменить изготовитель, сотрудник сервисного центра или квалифицированный специалист.
- Перед очисткой и уходом за прибором, его сборкой и разборкой всегда вынимайте вилку питающего провода из сетевой розетки.
- Перед сменой насадок или приближением к вращающимся элементам во время уборки прибор следует выключить и отключить от сети электропитания.
- Данный прибор может использоваться детьми в возрасте от 8 лет и лицами с ограниченными физическими, мануальными и умственными возможностями, а также не имеющими опыта и навыка в обращении с прибором, при условии, что будет обеспечен надлежащий присмотр или проведен инструктаж по безопасному

использованию прибора, предусматривающий понятное объяснение связанных с ним возможных угроз. Не разрешайте детям играть прибором. Дети не должны выполнять чистку и ухаживать за прибором без надзора со стороны взрослых.

- Не включайте прибор, если питающий подсоединительный провод, корпус или ручка имеют видимые повреждения. В таком случае отдайте прибор в сервисный пункт.
- Ремонт прибора должен выполняться только квалифицированными специалистами. Неправильно выполненный ремонт может создать серьезную угрозу для пользователя. В случае появления неполадок просим обратиться в специализированный сервисный центр.
- Не прикасайтесь к включенному в розетку пылесосу мокрыми или влажными руками.
- Не пылесосьте пылесосом людей и животных, в особенности, не прикладывайте всасывающие насадки к глазам или ушам.
- Используйте прибор только внутри помещений при комнатной температуре и на высоте не выше 2000 м над уровнем моря.
- Пластиковые мешки и полимерную плёнку храните и утилизируйте в недоступном для детей месте. Опасность удушья!



ВНИМАНИЕ!

Несоблюдение данных требований может привести к порче имущества

- Подключайте пылесос только к сети переменного тока 230 В, защищенной предохранителем 16 А.
- Не вынимайте вилку из сетевой розетки, вытягивая ее за провод.
- Не допускайте до попадания воды на вилку питающего провода.
- Запрещается наезжать пылесосом на питающий провод или прижимать его щеткой, т.к. это может привести к повреждению изоляции провода.
- Не допускайте до всасывания пылесосом спичек, окурков, горячего пепла, а также острых предметов.
- Не используйте пылесос для всасывания муки, цемента, гипсового порошка, тонера для принтеров и копиров или других мелких частиц.
- Запрещается использовать пылесос для всасывания едких, ядовитых, легковоспламеняющихся или горючих жидкостей.
- Насос можно включать только в том случае, если в контейнере для детергентов имеется раствор сдвигающего средства и воды. Отсутствие жидкости сигнализируется повышенным уровнем шума насоса.
- Если пылесос перевернулся или опрокинулся, немедленно верните его в вертикальное положение. Не допускайте до заливки пылесоса водой.
- Не подвергайте пылесос воздействию атмосферных факторов (дождь, мороз).
- Запрещается использовать пылесос без сепараторной пенки в фильтрующем модуле.
- Не оставляйте выключенный и работающий пылесос без присмотра.
- Пылесос может работать только в горизонтальном положении, то есть, стоя на основании на четырех колесах.



УКАЗАНИЕ

Информация о продукте и рекомендации по его использованию

- Прибор предназначен исключительно для домашнего пользования и в бытовых условиях.
- Регулярно очищайте колесики. Грязь, которая накапливается на осях колесиков, может препятствовать их вращению.
- Соблюдайте осторожность, переезжая пылесосом через пороги и другие неровности, чтобы не допустить до распыливания воды из контейнера наружу.

Электростатичность

Уборка пылесосом некоторых поверхностей в условиях низкой влажности воздуха может вызвать незначительную наэлектризованность устройства. Это естественное явление, оно не повреждает устройство и не является его дефектом.

Для минимизирования этого явления рекомендуется:

- разрядить устройство путём многократного касания трубой металлических объектов в комнате,
- увеличить влажность воздуха в помещении,
- использовать общедоступные антиэлектростатические средства.

Описание пылесоса

Пылесос предназначен для удаления более 2,5 литров жидкости, а также имеет функцию всасывания сухих загрязнений, т.е.: пыли, волокон, нитей. Пылесос также имеет функцию влажной уборки распылением и экстракцией т.е. посредством нанесения на очищаемую поверхность воды с моющим средством, а затем ее удаление вместе с грязью потоком воздуха, создаваемого вакуумом во внутренней части оборудования.

ТИПЫ ПЫЛЕСОСОВ

VIB	Пылесборник / Кол-во	Выходной фильтр	Всасывающий шланг	Телескопические всасывающие трубы	Универсальная щетка	Малая насадка	Щелевая насадка	Мягкая щетка	Щетка для паркета	Турбощетка	Распылительная насадка большая	Распылительная насадка малая	Насадка для матрасов	Всасывающая насадка для сбора воды	Электронный регулятор мощности
1	2	3	4	5	6	7	8	9	10	11	12	13	14	15	16
BWD421PRO	1 шт.	HEPA	+	+	+	+	+	+	+	+	+	+	-	+	+
BWD421PET	1 шт.	HEPA	+	+	+	+	+	+	-	+	+	+	+	+	+
BWD420HYG	1 шт.	HEPA	+	+	+	+	+	+	+	-	+	+	+	+	+
BWD41720	1 шт.	EPA	+	+	+	+	+	+	+	-	+	+	-	+	-
BWD41740	1 шт.	EPA	+	+	+	+	+	+	-	+	+	+	-	-	-

Техническая характеристика

Тип пылесоса и технические параметры пылесоса указаны на заводском щитке. Сетевой предохранитель 16 А. Не вызывает помех при приеме телевизионных программ. Уровень шума: 85 дБ(А).

Устройство и оснащение пылесоса

A

- 1 Ручка для переноса
- 2 Кнопка для открывания крышки пылесоса
- 3 Держатель для крепления универсальной щётки пол/ковёр
- 4 Питающий провод с вилкой
- 5 Отделение для аксессуаров
- 6 Индикатор работы насоса
- 7 Выключатель насоса
- 8 Кнопка включить/выключить
- 9 Регулятор мощности +/- (BWD420HYG, BWD421PET, BWD421PRO)
- 10 Уровни мощности всасывания (BWD420HYG, BWD421PET, BWD421PRO)
- 11 Кнопка сматывания электропровода
- 12 Индикатор засорения воздухозаборного отверстия (BWD420HYG, BWD421PET, BWD421PRO)
- 13 Щетка для паркета (BWD41720, BWD420HYG, BWD421PRO)
- 14 Насадка с фильтром для задержки мелких предметов
- 15 Турбощетка (BWD41740, BWD421PET, BWD421PRO)
- 16 Насадка для матрасов (BWD420HYG, BWD421PET)
- 17 Мягкая щетка
- 18 Малая насадка
- 19 Щелевая насадка
- 20 Телескопическая всасывающая труба
- 21 Всасывающий шланг
- 22 Корзина с установленным пылесборником
- 23 Модуль водяного фильтра (аквафильтра):
 - A Фильтрующий элемент
 - B Перегородка
- 24 Камера
- 25 Контейнер для детергентов
- 26 Распылительная система – накладка на рукоятку всасывающего шланга
- 27 Распылительная насадка большая
- 28 Распылительная насадка малая
- 29 Всасывающая насадка для сбора воды (BWD41720, BWD420HYG, BWD421PET, BWD421PRO)
- 30 Резиновое уплотнение для большой распылительной насадки

31 Стиральный состав**32** Сепараторная пенка I (вмонтирована в пылесос)**33** Сепараторная пенка II (вмонтирована в пылесос)**34** Фильтр защиты двигателя (вмонтирован в пылесос)**35** Выходной фильтр EPA/HEPA (вмонтирован в пылесос)

Подготовка пылесоса к работе

B

- 1 Вставьте наконечник всасывающего шланга в отверстие в контейнере таким образом, чтобы знаки ▲ на наконечнике шланга и корпусе пылесоса оказались напротив друг друга, и поверните наконечник по часовой стрелке до положения .
 - 2 Второй конец шланга (рукоятку) соедините с телескопической всасывающей трубой.
 - 3 Держась за кольцо на телескопической трубе, путём засовывания или высовывания трубы установите соответствующую для себя длину.
 - 4 На другой конец всасывающей трубы наденьте новую щетку или насадку.
 - 5 Для традиционной чистки с мешком-пылесборником, для чистки с применением водяного фильтра применяются следующие насадки и щетки: переключаемая всасывающая щетка с сепаратором мелких предметов, малая насадка, малая щетка, насадка для щелей, насадка для матрасов, паркетная щетка или турбощетка.
 - 6 Для задержки мелких предметов в щетке можно установить специальный фильтр. Для этого снимите накладку фильтра и вложите фильтр.
 - 7 Для очистки твердых поверхностей – деревянных и пластиковых полов, керамических плиток и т.п. - наиболее пригодна универсальная щетка с выдвинутым ворсом .
 - 8 В пылесосе имеется специальное отделение для аксессуаров. Отделение открывается и закрывается при помощи задвижки. Для того, чтобы открыть/закрыть отделение, передвиньте движок защелки вниз/вверх и выньте/уберите нужную насадку.
 - 9 Пылесос можно хранить в горизонтальном положении; для этого вставьте держатель универсальной щётки-насадки в специальное гнездо для крепления универсальной щётки-насадки. Шланг может быть закреплён на пылесосе, однако необходимо следить за тем, чтобы во время хранения он не был сильно согнут.
 - 10 Закройте крышку.
 - 11 Придерживая за вилку, выньте питающий электропровод (4) из пылесоса.
 - Вложите вилку электропровода в розетку.
-  **Прежде чем включить пылесос кнопкой включить/выключить (8), убедитесь, что в камере установлен соответствующий модуль (см. разд. C, E или F).**
- 12 Включите пылесос, нажимая на кнопку включить/выключить (8).

С целью подготовки пылесоса к мокрой очистке:

⑬ Наденьте распылительную накладку на рукоятку всасывающего шланга (26).

● Прикрепите жидкостный шланг к всасывающему шлангу и всасывающей трубе при помощи специальных держателей.

⑭ Вставьте наконечник жидкостного шланга (штуцер) с телескопической всасывающей трубой, а второй конец шланга соедините с малой или большой распылительной насадкой, пока не услышите характерный щелчок - «клик».

⑮ Для сбора воды и мокрой очистки используйте следующие насадки: большую распылительную насадку, малую распылительную насадку и насадку для сбора воды.

⑯ Передвиньте заслонку штуцера вниз.

● Вставьте соединительный штуцер в жидкостный клапан в основании пылесоса.

● Убедитесь, что штуцер правильно закреплен в жидкостном клапане.



Если появятся трудности при подсоединении в/у элементов, то необходимо увлажнить уплотнительные прокладки, напр., смазать вазелином или увлажнить водой и т.п.

Функции пылесоса

ТРАДИЦИОННАЯ УБОРКА С ИСПОЛЬЗОВАНИЕМ ПЫЛЕСБОРНИКА



① Придерживая нажатую кнопку (2), откройте крышку камеры пылесборника.

② Вставьте в камеру корзину с пылесборником (22). Убедитесь, что корзина установлена в правильном положении, т.е. вставлена в пазы камеры и передвинута защитная блокировка. Разложите пылесборник в камере.



Запрещается вставлять корзину с пылесборником в мокрую камеру. Если камера внутри мокрая, ее нужно осушить. Пылесборник не должен намокнуть.

③ Вставьте фильтрующий элемент.



Если корзина с пылесборником установлена неправильно, защитная блокировка не даст возможности закрыть камеру фильтрующим элементом.

● Подготовьте пылесос к работе в соответствии с пкт. В.

④ Пылесос включится на таком уровне мощности всасывания, на каком он работал в момент последнего выключения. При помощи регулятора мощности +/- (9) установите требуемый уровень мощности (BWD420HYG, BWD421PET, BWD421PRO).



Пылесос оснащен функцией запоминания заданного уровня мощности всасывания (BWD420HYG, BWD421PET, BWD421PRO). Во время выключения пылесоса при помощи кнопки «включить/выключить» (8) произойдет запоминания текущего заданного уровня мощности всасывания. При следующем включении пылесос включится на таком уровне мощности всасывания, на каком он работал в момент последнего выключения.



Пылесос оснащен функцией установки яркости свечения индикатора уровня мощности всасывания (10) и индикатора засорения воздухозаборного отверстия (12) на панели управления (BWD420HYG, BWD421PET, BWD421PRO). Для установки яркости свечения индикаторов следует одновременно нажать кнопки регулировки мощности + и - (9), а затем, удерживая кнопки нажатыми, включить пылесос при помощи кнопки «включить/выключить» (8). Загорятся индикаторы уровня мощности всасывания MIN, 2, MAX, а двигатель пылесоса останется выключенным. Затем при помощи регулятора мощности +/- (9) следует уменьшить или увеличить яркость свечения индикатора (10) и индикатора (12). Нельзя изменить яркость свечения индикатора работы насоса (6). После установки требуемой яркости свечения индикаторов следует отключить питание пылесоса при помощи кнопки «включить/выключить» (8). Таким образом пылесос выйдет из режима установки яркости свечения индикаторов, а заданный уровень запомнится.



Пылесос оснащен функцией уменьшения мощности в случае, когда полностью засорятся всасывающий шланг или подсоединенные к нему элементы оснащения, а также в случае чрезмерного заполнения пылесборника. Это сигнализируется кратковременным уменьшением мощности двигателя и свечением индикатора засорения воздухозаборного отверстия (12) в то время, как пылесос работает на полную мощность (BWD420HYG, BWD421PET, BWD421PRO). В таком случае необходимо выключить пылесос кнопкой «включить/выключить» (8), вынуть вилку из сетевой розетки и очистить трубы или заменить пылесборник.

Замена пылесборника



- 1 Снимите с камеры фильтрующий элемент и извлеките корзину с пылесборником (22).
- 2 Приподнимите вверх пластинку пылесборника и извлеките его из направляющих.
- 3 Вставьте пластинку нового пылесборника в направляющие согласно стрелке, указанной на пылесборнике, и протяните ее до упора, пластинка должна заблокироваться в направляющих.
- 4 Вставьте в камеру корзину с пылесборником (22) и накройте камеру фильтрующим элементом – как указано в п. С2 и С3.



Если пылесборник не будет установлен в корзине, защитная блокировка не позволит закрыть камеру фильтрующим элементом.



Номер комплекта мешков, который можно докупить, указан на наклейке на корзине.

УБОРКА С ИСПОЛЬЗОВАНИЕМ МОДУЛЯ ВОДЯНОГО ФИЛЬТРА



Перед применением пылесоса в режиме влажной уборки используйте пеногаситель. Не использование данного средства влечет за собой УТРАТУ ГАРАНТИИ. После окончания работы в режиме влажной уборки оставьте пылесос включенным на максимальной мощности на 30 с для его осушения.

- 1 Придерживая нажатую кнопку (2), откройте крышку камеры пылесборника.
- 2 Вставьте в камеру перегородку. Убедитесь, что перегородка правильно установлена, т.е. вставлена в пазы камеры и передвинута защитная блокировка.
- 3 Залейте в контейнер воду в количестве 1,3–1,5 л. Уровень воды должен находиться между отметками на стенке контейнера.



Запрещается включать пылесос без воды во время очистки с использованием модуля водяного фильтра.

- 4 Вставьте фильтрующий элемент.



Если перегородка установлена неправильно, защитная блокировка не даст возможности закрыть камеру фильтрующим элементом.

- Подготовьте пылесос к работе в соответствии с пкт. В.
- Пылесос включится на таком уровне мощности всасывания, на каком он работал в момент последнего выключения. При помощи регулятора мощности

+/- (9) установите требуемый уровень мощности (BWD420HYG, BWD421PET, BWD421PRO).



Не используйте пылесос слишком долго без смены воды в контейнере.

МОКРАЯ ОЧИСТКА ОТ ПЫЛИ



Перед применением пылесоса в режиме влажной уборки используйте пеногаситель. Не использование данного средства влечет за собой УТРАТУ ГАРАНТИИ. После окончания работы в режиме влажной уборки оставьте пылесос включенным на максимальной мощности на 30 с для его осушения.

Перед мокрой очисткой поверхности следует тщательно пропылесосить.

Прежде чем включить пылесос, убедитесь, что контейнер пустой, модуль водяного фильтра и сами фильтры чистые.

- 1 Придерживая нажатую кнопку (2), откройте крышку камеры пылесборника.
 - 2 Извлеките из камеры модуль водяного фильтра.
 - 3 Извлеките контейнер для детергентов (25), слегка потягивая его за ручку по направлению к себе и вытягивая вверх.
 - 4 Откройте затычку наливной горловины и наполните резервуар для моющего средства (25) моющим средством (смесью моющего средства G 500 O Tens (31) и холодной воды) в количестве, указанном на этикетке средства:
 - «G 500 O Tens» фирмы BUZIL, Германия.
- Закройте колпачком заливное отверстие в контейнере для детергентов.



До начала мокрой очистки ковра проверьте прочность цветов ковра. Нанесите на белую тряпку небольшое количество подготовленного раствора и чистите ковер в самом невидимом месте. Если тряпка оцветится, это означает, что цвета ковра непрочны и нельзя чистить ковер при помощи моющего средства G 500 O Tens.

- 5 Вставьте контейнер для детергентов (25) на свое место и прижмите, чтобы он плотно осел (действуйте в обратной очередности, чем при вынимании).
- 6 Вставьте контейнер с модулем водяного фильтра (фильтрующий элемент и перегородку) в пылесос.

Для предотвращения образования пены или в случае её образования во время уборки влейте в задний резервуар средство против пены (31), рекомендуемое компанией Bosch, в количествах, указанных на этикетке:

- «G 478 Buз® Defoam» компании BUZIL, Германия.

- Подготовьте пылесос к работе в соответствии с пкт. В.



Для мокрой очистки можно использовать исключительно распылительные насадки – малую или большую.

- Пылесос включится на таком уровне мощности всасывания, на каком он работал в момент последнего выключения. При помощи регулятора мощности +/- (9) установите требуемый уровень мощности (BWD420HYG, BWD421PET, BWD421PRO).
- ⑦ Включите насос, нажимая на кнопку включить/выключить (7).



Насос можно включать только в том случае, если в контейнере для детергентов имеется раствор чистящей жидкости и воды. Отсутствие жидкости сигнализируется повышенным уровнем шума насоса.

Если окажется, что несмотря на включенный насос насадка не распыляет воду, проверьте правильность установки контейнера для детергентов (необходимо его сильно прижать) и закрепление штуцера в основании пылесоса или крепление наконечника шланга к распылительной насадке, убедитесь, что нет необходимости в очистке сопла.

- ⑧ Нажмите на рукоятке шланга кнопку подачи воды в насадку.

Нажимая и отпуская кнопку можно прерывать подачу воды в насадку, а нажатие и передвижение кнопки назад вызывает непрерывную подачу воды в насадку.

На рукоятке имеется отверстие с клапаном для регулирования мощности всасывания воздуха. Не рекомендуется заслонять это отверстие во время всасывания воды и при мокрой очистке.



Не распыляйте моющий раствор слишком долго в одном месте. Нельзя допускать, чтобы промокла основа ковра.

- Проводите очистку ковра таким образом, чтобы во время очистки и непосредственно после нее не ходить по очищенной поверхности. Очистив фрагмент ковра, прервите распыление чистящего средства и осушите это место с помощью всасывающей насадки. Повторяйте эту операцию, пока вся поверхность ковра не будет сухой. Передвигайте насадку по ковру возвратно-поступательными движениями.
- Окончив распыление, выключите насос и и коротко нажмите на кнопку регулирования подачи воды в насадку с целью «разрядки давления».



Пылесос оснащен предохранительным поплавком, который автоматически блокирует всасывание в случае, если сепараторная пенка II (33) сильно загрязнена или уровень жидкости поднимется выше максимальной отметки. Это сигнализиру-

ется кратковременным уменьшением мощности двигателя и свечением индикатора засорения воздухозаборного отверстия (12) (BWD420HYG, BWD421PET, BWD421PRO). В таком случае необходимо выключить пылесос кнопкой включить/выключить (8), вынуть вилку из сетевой розетки, очистить фильтр и опорожнить контейнер.



Нельзя допускать, чтобы промокла основа ковра. Это может довести до его деформации (появления волн).

ВСАСЫВАНИЕ ЖИДКОСТЕЙ

Чтобы использовать пылесос для всасывания жидкости, необходимо подготовить его как для уборки с использованием модуля водяного фильтра, однако, помните, чтобы:

1. Контейнер был всегда пустым (без воды).
2. Использовать распылительные насадки (большую или малую), распылительную насадку с резиновой уплотнительной накладкой или насадку для сбора воды.



Категорически запрещается включать пылесос с полным контейнером. Не всасывайте за один раз большое количество жидкости (напр. шлангом, погруженным в воду).

Если во время всасывания уровень жидкости превысит максимальный уровень, предохранительный поплавок автоматически заблокирует всасывание. Максимальная емкость контейнера – это ок. 5 л. В таком случае следует поступать также, как описано в разделе о блокировке всасывания, вызванной загрязнением сепараторной пенки (прерывистая работа двигателя).

ОКОНЧАНИЕ УБОРКИ, ОЧИСТКА И КОНСЕРВАЦИЯ

- Выключите пылесос кнопкой включить/выключить (8) и выньте вилку питающего электропровода из розетки.
- Нажмите на кнопку сматывания электропровода (11) и сматывайте питающий провод. Выполняя эту операцию необходимо следить за тем, чтобы провод не спутался и чтобы вилка не ударились резко о корпус пылесоса.
- Поверните наконечник шланга так, чтобы совпали знаки ▲ на наконечнике шланга и на корпусе пылесоса, и выньте шланг из корпуса.
- Нажмите на красную кнопку на клапане и выньте наконечник шланга.
- Разъедините всасывающие трубы, а также отсоедините насадку или щетку от шланга.
- Вылейте грязную воду из контейнера.
- После каждой уборки рекомендуется тщательно промыть контейнер, фильтр (демонтаж описан ниже) и перегородку, меняя несколько раз воду.
- После мокрой уборки тщательно промойте все используемые в этом процессе элементы (шланг, трубы, аксессуары).



Если после уборки в/у элементы не будут вымыты или будут вымыты нещадательно, то это может привести к потере фильтрационных свойств вкладышей и пенки, а также стать причиной развития бактерий и пылевых клещей. Не собирайте пылесос, пока не будут осушены все его элементы.

ЗАМЕНА ФИЛЬТРОВ

СЕПАРАТОРНАЯ ПЕНКА I



- ① Откройте крышку фильтрующего вкладыша.
- ② Извлеките сепараторную пенку, промойте под проточной водой, просушите и вложите на прежнее место.
 - Закройте крышку фильтрационного вкладыша, нажимая, пока не услышите характерный щелчок - «клик».

СЕПАРАТОРНАЯ ПЕНКА II



При замене фильтра рекомендуем пользоваться резиновыми перчатками.

- ① Возьмитесь пальцами за сепараторную пенку и снимите ее с корпуса фильтрационного вкладыша.
- ② Промойте пенку под проточной водой, просушите и вложите на прежнее место.



Запрещается стирать сепараторную пенку в стиральных машинах, а также выкручивать при ручной стирке. Не сминая и не растягивайте пенку, не допускайте до ее деформирования. Очищенную пенку просушите при комнатной температуре. Не сушите пенку на радиаторах, обогревателях, печках и других источниках тепла и т.п.

ВЫХОДНОЙ ФИЛЬТР EPA/HEPA И ВОЗДУШНЫЙ ФИЛЬТР ЗАЩИТЫ ДВИГАТЕЛЯ



Выходной воздушный фильтр EPA/HEPA необходимо заменять новым через около 30 часов работы пылесоса (6 месяцев), а в случае сильного загрязнения еще раньше.

- ① Освободите зацеп, фиксирующий корпус фильтра, и откройте крышку фильтра.
- ② Извлеките отработанный выходной фильтр EPA/HEPA и замените его новым.
- ③ Извлеките отработанный воздушный фильтр системы охлаждения двигателя и замените его новым.
- ④ При загрязнении фильтра EPA/HEPA и воздушного фильтра их можно промыть под струей воды. Перед повторным использованием не забывайте тщательно просушить в/у фильтры.
 - Закройте крышку фильтра и зафиксируйте.

ТУРБОЩЕТКА

Характеристика турбощётки

Турбощётка – это всасывающая насадка с вращающейся щёткой, приводимой в движение турбиной. Предназначена исключительно для совместной работы с пылесосом, для чистки ковров и коврового покрытия. Корпус из пластмассы обеспечивает эстетический вид. Благодаря вращающейся щётке турбощётка может удалять трудные для устранения загрязнения, например, нитки, остатки тканей, бумагу и др. Особенно пригодна в квартирах, где пребывают животные (кот, собака), поскольку очень трудно удалить шерсть с ковров и коврового покрытия. Валик щётки при помощи ременной передачи приводится в движение турбиной, расположенной в сгибе. Соответствующие установки регулятора обеспечивают надлежащую работу турбощётки в зависимости от высоты ворса ковра, облегчают её передвижение (перемещение) по ковру.

Указания по технике безопасности

При использовании турбощётки следует соблюдать следующие меры безопасности:



ОПАСНОСТЬ! / ПРЕДОСТЕРЕЖЕНИЕ!

Несоблюдение правил может привести к травмированию

- Не прикасайтесь к вращающейся щётке.
- Не передвигайте турбощётку по присоединительным проводам электрических приборов. Может быть повреждена изоляция этих проводов.
- Не допускайте детей к работающей турбощётке.
- Прикосновение к вращающейся щётке грозит увечьем.
- Данный прибор может использоваться детьми в возрасте от 8 лет и лицами с ограниченными физическими, мануальными и умственными возможностями, а также не имеющими опыта и навыка в обращении с прибором, при условии, что будет обеспечен

надлежащий присмотр или проведён инструктаж по безопасному использованию прибора, предусматривающий понятное объяснение связанных с ним возможных угроз. Не разрешайте детям играть прибором. Дети не должны выполнять чистку и ухаживать за прибором без надзора со стороны взрослых.

Ни в коем случае не используйте турбощётку для:

- Полировки пола.
- Всасывания:
 - жидкости,
 - мокрой и влажной пыли,
 - горячего пепла,
 - окурков сигарет и спичек,
 - острых и твёрдых предметов, таких как: лезвия, шпильки, кнопки, осколки стекла и др.,
 - муки, цемента, гипса, тонеров принтеров и ксероксов и т.п.



ВНИМАНИЕ!

Несоблюдение данных требований может привести к порче имущества

- Во время работы турбощётки может произойти блокирование валика вращающейся щётки или её всасывающего канала кусочками материала, бумаги и др.



УКАЗАНИЕ

Информация о продукте и рекомендации по его использованию

- Турбощётка оборудована колёсиками, которые защищают от возникновения повреждений в случае ошибочного её использования на твёрдом полу.

Строение устройства



- 1 Регулятор
- 2 Соединитель
- 3 Креплёжный крюк
- 4 Колёсики
- 5 Вращающаяся щётка
- 6 Защита турбины

Монтаж турбощётки к пылесосу

Монтаж турбощётки к пылесосу выполните согласно описанию, содержащемуся в инструкции по эксплуатации пылесоса.

Использование турбощётки



Перед использованием пылесоса следует удалить с пола все элементы загрязнения, чтобы предотвратить блокирование вращающегося элемента.

- Включите пылесос.
- В зависимости от высоты ворса ковра, который пылесосится, установите регулятор, расположенный на корпусе турбощётки.
 - Ковёр с коротким ворсом – передвиньте регулятор в сторону значка
 - Ковёр с длинным ворсом – передвиньте регулятор в сторону значка



Заботясь о безопасности уборки с использованием турбощётки, особенно ковров с длинным ворсом и звериных шкур, просим перед первым применением турбощётки выполнить тест силы всасывания турбощётки на небольшом фрагменте поверхности, которая пылесосится.

- Медленно передвигайте щётку вперёд и назад.



Не держите турбощётку длительное время на одном месте, а постоянно передвигайте её, поскольку ковёр (ковровое покрытие) может получить повреждение.



Во время чистки бахромы ковра передвигайте турбощётку исключительно в направлении, указанном стрелкой (Рис. 3). Это предотвратит накручивание бахромы на вращающуюся щётку.



Высокая степень заполнения мешка для пыли и загрязнения фильтров влияет на количество оборотов валика щётки. Валик может прекратить вращаться на ковре. В таком случае следует заменить мешок и фильтры новыми.

Уход и чистка турбощётки



Перед чисткой турбощётки и уходом за ней следует отсоединить щётку от пылесоса.

Чистка вращающейся щётки



В процессе эксплуатации на вращающейся щётке накапливаются кусочки: ниток, верёвок, волосы, обрезки тканей и др. Они снижают эффективность уборки.

Чтобы удалить загрязнения с вращающейся щётки поступайте следующим образом:

- 1 Вставьте кончики ножниц в отверстие вращающейся щётки.
- 2 Передвиньте ножницы так, чтобы захватить волосы или нитки, которые запутались на щётке.
- 3 Перережьте их, а затем выньте рукой или при помощи небольших щипцов. Соблюдайте осторожность, чтобы во время этой процедуры не повредить щетину вращающейся щётки.



Загрязнения в виде спичек, обрезков бумаги или ткани могут также вызвать затыкание всасывающего канала турбощётки, что влечёт за собой уменьшение силы всасывания, и в свою очередь связано со значительным снижением оборотов валика щётки (вплоть до его полной остановки).

Чистка всасывающего канала турбощётки



Чтобы удалить загрязнения из всасывающего канала турбощётки, поступайте следующим способом:

- 1 Переверните турбощётку колёсиками вверх.
- 2 Нажмите на защёлку в защите турбины и выньте защиту из турбощётки.
- 3 Удалите загрязнения из всасывающего канала, попавшей турбины и камеры турбины.
- 4 Установите защиту турбины так, чтобы два выступа, расположенные в защите турбины, попали в отверстия в корпусе турбощётки, прижмите защиту так, чтобы защёлка защёлкнулась на корпусе. Характерный щелчок свидетельствует о том, что защита турбины установлена правильно.

Чистка турбощётки



Для чистки турбощётки ни в коем случае нельзя использовать бензин, растворители, масло и другие химические вещества, которые могут вызвать изменение цвета корпуса.



Не используйте абразивные чистящие средства, которые могут поцарапать корпус.

- В случае необходимости турбощётку протрите влажной тряпочкой (можно её смочить жидкостью для мытья посуды).



Храните турбощётку вдали от горячих печек, батарей парового отопления, обогревателей и др. Высокая температура может вызвать стойкое деформирование корпуса турбощётки.

Изготовитель не несет ответственности за возможный ущерб, причиненный в результате использования устройства не по назначению или неправильного обращения с ним.

Изготовитель сохраняет за собой право на модификацию устройства в любой момент без предварительного уведомления, с целью соблюдения правовых норм, нормативных актов, директив или введения конструктивных изменений, а также по коммерческим, эстетическим и другим причинам.

Біздің құрылғымызды таңдағаныңызбен құттықтаймыз және Bosch тауарлары тұтынушыларының арасында болғаныңызды құптаймыз. Оңтайлы нәтижелерге жету үшін тек Bosch компаниясының түпнұсқалық аксессуарларын қолдануыңызға кеңес береміз. Олар осы өнім үшін арнайы жасалған.

Қызмет көрсету жөніндегі нұсқаулықты зейін сала танысып шығуыңызды өтінеміз. Техникалық қауіпсіздік ережелеріне ерекше назар аударған жөн. Құрылғыны алдағы пайдалануда қолдана алу үшін, нұсқаулықты сақтап қоюыңызды өтінеміз.

Қауіпсіздік техникасы бойынша нұсқаулар



ҚАУІПТІ! / ЕСКЕРТУ!
Сақтамау жарақат алуға алып келуі мүмкін

- Егер қорек сымында ақау болса, оны өндіруші немесе арнайы қызмет көрсету орталығында алмастыру керек, немесе қауіпсіздік мақсатында білікті маманға хабарласу керек.
- Аспапты тазарту мен профилактикалық қызмет көрсету, монтаждау және бөлшектеу алдында жалғастырғыш баусымды әрқашанда желілік розеткадан суырып алыңыз.
- Қозғалып тұрған бөлшектерді қолмен ұстамаңыз және жабдығын алмастырар алдында құралды сөндіріңіз.
- Аталмыш құрылғыны 8 жастан асқан балалар және құрылғыны қауіпсіз пайдалану мен мүмкін қауіптер туралы нұсқаулар берілген, бақылау қамтамасыз етілген жағдайда құралмен жұмыс тәжірибесі жоқ және дене және ақыл-ой мүмкіндіктері шектеулі тұлғалар пайдалана алады. Балалар құралды ойыншық етпеуі керек. Балалар тиісті қадағала-

усыз құралды тазаламауы немесе құралды күту бойынша басқа да әрекеттер жүзеге асырмауы керек.

- Егер қуаттау баусымы зақымданған немесе корпустың және тұтқаның көзге көрінетін зақымданулары болса аспапты желіге қоспаңыз. Осы мәселемен сервистік жөндеу орталығына жүгініңіз.
- Құрылғыны жөндеуді тек арнайы оқыған қызметкерлер ғана жүзеге асыруы тиіс. Жөндеу дұрыс болмаған жағдайда пайдаланушыға зиян келтіруі мүмкін. Ақауларын анықталған жағдайда мамандырылған сервис орталығына жүгініңіз.
- Егер аспап желіге қосылған болса, оны су қолыңызбен ұстамаңыз.
- Шаңсорғышты адамдарда немесе жануарларда пайдалануға болмайды, сорғыш саптамалардың көзге немесе құлаққа бағытталмауын айрықша қадағалау керек.
- Аспапты тек орынжайларда ғана бөлме температурасында және теңіз деңгейінен 2000 м артық емес биіктікте пайдаланыңыз.
- Пластик қаптар мен пленкаларды балалар қолы жетпейтін жайда сақтағыз және қоқысқа тастаңыз. Тұншығу қаупі бар!



НАЗАР АУДАРЫҢЫЗ!
Осы талаптарды сақтамау мүліктің зақымдануына әкеп соқтыруы мүмкін

- Шаңсорғышты 16 А сақтандырғышпен қорғалған тек 230 В айнымалы тоқ желісіне ғана қосыңыз.
- Айырды розеткадан суырғанда сымынан ұстап тартуға болмайды.
- Жалғастырғыш баусымның істікшесін сулануын болдырмаңыз.

- Шаңсорғышпен және сорғыш шеткалармен желілік сымды баспаңыз, себебі бұл сым оқшауламасының зақымдануына алып келуі мүмкін.
- Шаңсорғышпен жинамаңыз: сіріңкелерді, тұқылдарды, жанып тұрған күлді. Шаңсорғышпен өткір заттардың сорылуына жол бермеңіз.
- Шаңсорғышпен ұн, цемент, гипс, принтерлер мен косерокстарға арналған тонерлер сияқты және т.б. ұсақ бөлшектерді жинамаңыз.
- Шаңсорғышта күйдіргіш, уытты, бензин, керосин немесе басқа да оңай тұтанатын немесе жарылу қаупі бар сұйықтықтарды пайдаланбаңыз.
- Егер тазартқыш сұйықтыққа арналған контейнерде тазартқыш сұйықтық ерітіндісі мен суы болған жағдайда ғана шаңсорғышты қосуға болады. Оның болмауы сорғыштың қатты жұмыс істеп тұрғанында айқындалады.
- Жұмыс істеген кезде шаңсорғышты аудармаңыз және су құймаңыз.
- Шаңсорғышты атмосфералық факторлардың (жауын, аяз) әсеріне ұшыратпаңыз.
- Сүзгіш блогында көбікке қарсы сүзгі орнатылмаса, шаңсорғышты қолданбаңыз.
- Шаңсорғышты жұмыс істеп тұрған күйінде және жұмыс режимінде қалдырмаңыз.
- Шаңсорғыш табиғи қалпында, яғни еденде төрт аяқшасымен тұрғанда ғана жұмыс істей алады.

КЕҢЕС Өнім туралы және пайдалануға қатысты нұсқаулар

- Құрылғы тек үй шаруашылығында және ұқсас ортада пайдалануға ғана тағайындалған.

- Қозғалғыш доңғалақтарды үнемі тазарту керек. Доңғалақтардың өсьтерінде жиналған балшық олардың айналуына қиындық жасау мүмкін.
- Су толқынуын болдырмау үшін шаңсорғышты табалдырықтан және еденнің басқа да тегіссіздіктері арқылы өткізген кезде абайлаңыз. Бұл шағын су мөлшерінің сыртқа төгілуінің себебі болуы мүмкін.

Электрстатикалық

Шаңсорғышпен кейбір жазықтықтарды төмен ауа ылғалдығында жинау құрылғының аз электрленуін туғызуы мүмкін. Бұл қалыпты жағдай, ол құрылғыны зақымдамайды және оның ақаулығы болып табылмайды.

Осындай жағдайларды азайтуға арналған ұсыныстар:

- түтікпен бөлмедегі темір заттарды тигізіп шығу арқылы құрылғыны тоғынан айыру,
- бөлменің ылғалдығын арттыру,
- қол жетімді антиэлектрстатикалық құралдарды қолдану.

Шаңсорғыштың ерекшесі

Шаңсорғыш 2,5 литрден артық сұйықтықты кетіруге арналған, сондай-ақ құрғақ кірді, яғни шанды, талшықтарды, жіптерді сіңіріп алу атқарымына ие. Шаңсорғыш бүрку және экстракция, яғни тазартылатын жабынға су мен жуғыш затты жағу арқылы ылғалмен жинап-тазарту, содан кейін жабдықтың ішкі жағынан вакуумның көмегімен жасалатын ауа ағыны арқылы кірмен бірге кетіру атқарымына да ие.

Техникалық деректер

Шаңсорғыштың түрі мен оның техникалық деректері аспаптың суреттеуінде жазылған. Тораптың сақтандырғыш 16 А.

Теледидар мен радионың жұмысын бұзмайды.

Дыбыс деңгейі (L_{WA}): 85 дБ(А).

ШАҢСОРҒЫШ ТҮРЛЕРІ

VIB	Қап/мөлшер	Шығу сілгі	Ауа тартатын Шланг	Телескоптық трубкалар	Саптама шетнасы	Кішкене саптама	Саңылау саптама	Кішкене шетка	Еден үшін шеткасы	Турбо шетка	Шашыратын үлкен саптама	Шашыратын кішкене саптама	Матрастарға арналған саптама	Су тазалау үшін саптама	Экологиялық күш реттеуі
1	2	3	4	5	6	7	8	9	10	11	12	13	14	15	16
BWD421PRO	1 дана	HEPA	+	+	+	+	+	+	+	+	+	+	-	+	+
BWD421PET	1 дана	HEPA	+	+	+	+	+	+	-	+	+	+	+	+	+
BWD420HYG	1 дана	HEPA	+	+	+	+	+	+	+	-	+	+	+	+	+
BWD41720	1 дана	EPA	+	+	+	+	+	+	+	-	+	+	-	+	-
BWD41740	1 дана	EPA	+	+	+	+	+	+	-	+	+	+	-	-	-

Бөлшектер мен керек-жарақтар

A

- 1 Тұтқасы
- 2 Контенер қақпағын ашу түймесі
- 3 Еден/кілем эмбебап қылшағын бекітуге арналған тұтқыш
- 4 Электр айырғыны
- 5 Жабдықтар үшін жасырын орын
- 6 Зияпат жұмыстың индикаторы
- 7 Зияпаттың ВКЛ/ВЫКЛ түймесі
- 8 ВКЛ/ВЫКЛ түймесі
- 9 Күштің өзгерту түймесі +/- (BWD420HYG, BWD421PET, BWD421PRO)
- 10 Күштің деңгей индикаторы (BWD420HYG, BWD421PET, BWD421PRO)
- 11 Электр шнурдың тасу/орау үшін түймесі
- 12 Ауа тартатын тесігін тықтыру индикаторы (BWD420HYG, BWD421PET, BWD421PRO)
- 13 Еден жабындар үшін щетка (BWD41720, BWD420HYG, BWD421PRO)
- 14 Кішкентай заттар үшін айырғышпен саптама щеткасы
- 15 Турбо щетка (BWD41740, BWD421PET, BWD421PRO)
- 16 Матрастарға арналған саптама (BWD420HYG, BWD421PET)
- 17 Кішкентай щетка
- 18 Кішкентай саптама
- 19 Тесік саптама
- 20 Телескоптық ұзатыру түтігін иілгіш
- 21 Ауа тартатын Шланг
- 22 Шаңжинағышы орнатылған қоржын
- 23 Су сүзу модуль:
 - A Сүзу коллектив
 - B Айырғыш
- 24 Камера
- 25 Тазалау сұйықтық бөлмесі
- 26 Шашыратқыш коллектив
- 27 Шашыратқыш үлкен саптамасы
- 28 Шашыратқыш кішкене саптамасы
- 29 Су жинау үшін саптамасы (BWD41720, BWD420HYG, BWD421PET, BWD421PRO)
- 30 Шашыратқыш саптамасына қосылатын резеңке саптамасы
- 31 Кір жуғыш құрамы
- 32 Көбік сүзгі I (шаңсорғышқа орнатылған)
- 33 Көбік сүзгі II (шаңсорғышқа орнатылған)
- 34 Мотордің сүзгі (шаңсорғышқа орнатылған)
- 35 Шығу сүзгі EPA/HEPA (шаңсорғышқа орнатылған)

Шаңсорғышты қолдануға дайындауы

B

- 1 Иілгіш шлангті шаңсорғыш корпусының жоғарғы қақпағында орналасқан ауақоршау тесігіне салыңыз. Иілгіш шлангтің соңында мен шаңсорғыш корпусында

орналасқан  белгілері қарсыларында орналасуы тиіс.

Сонан кейін бұрап сағаттық тіліне қарай орнатылыңыз .

- 2 Шлангтің соңы (тұтқысы) телескоптық ұзатыру түтігіне қосыңыз.

- 3 Телескоптық түтіктің шығыршағынан ұстап, түтікті кіргізу немесе шығару арқылы өзіңізге лайықты ұзындықты орнатыңыз.

- 4 Керекті щетканы тандап алыңыз және оны телескоптық ұзатыру түтігіне қосыңыз.

- 5 Шаң жинағыш-қаппен дәстүрлі тазалау үшін, су сүзгісін қолданумен тазарту үшін келесі саптамалар мен қылшақтар пайдаланылады: ұсақ заттар айырғышы бар ауыстырмалы сорғыш қылшақ, шағын қылшақ, саңылауларға арналған саптама, матрастарға арналған саптама, паркет қылшағы немесе турбоқылшақ.

- 6 Кішкентай заттар үшін айырғышпен саптама щеткасында кішкентай элементтері жинауы үшін себеті орналастыру мүмкін. Сол жасау үшін себетін жапсырманы алып шығарып себеті қойыңыз.

- 7 Еден жабындар үшін саптама-щеткасы – ағаш, керамика, пластмассадан жасаған еден жабындар, сурет бойынша саптамада орналасқан түймесіні басып щетканы ұзатыңыз .

- 8 Шаңсорғышта жабдықтар үшін жасырын жер орналасқан. Жасырын жер жәй арқылы ашылады/жабылады. Жасырын жері ашу/жабу үшін жәйі жоғары/төмен түсіріп, керекті саптамасы алыңыз/қойыңыз.

- 9 Шаңсорғышты көлденең күйінде сақтауға болады; ол үшін эмбебап шығыршақ-қондырманың ұстағышын арнайы эмбебап шығыршақ-қондырмаға арналған ұяшыққа салыңыз. Шланг шаңсорғышқа бекітілуі мүмкін, алайда ол сақталу кезінде қатты иіліп қалмауын қадағалау керек.

- 10 Қақпағы жабыңыз.

- 11 Электр айырғыны (4) алып шаңсорғыштан шығарыңыз.

- Электр сымды электр айырғыны розеткаға тығыңыз.



Шаңсорғышты ВКЛ/ВЫКЛ (8) түймесімен қосу алдында контейнерде керекті модуль орналасқан деп назар аударыңыз (С, Е немесе ф нүктесіне қарайыңыз).

- 12 Шаңсорғышты қосу үшін ВКЛ/ВЫКЛ түймені басыңыз (8).

Шаңсорғышты дымқыл қолдануға дайындату үшін:

- 13 Шашыратқыш коллективі орнатылыңыз - ауа тартатын шлангін тұтқасына жапсырманы.

- Шлангтің тұтқалары ауа тартатын шлангіне мен Телескоптық ұзатыру түтігіне қосыңыз.

- 14 Телескоптық ұзатыру түтігін иілгіш шлангтің сабына қосыңыз. Шашыратқыш кішкене немесе үлкен саптамасын тандап алыңыз және оны телескоптық ұзатыру түтігіне қосыңыз.

- 15 Дымқыл тазалау немесе су жинау үшін қолданылған саптамалары: Шашыратқыш кішкене немесе үлкен саптамасын немесе су жинау үшін саптамасы.

16 Түтігің қақпағың қранды төмен түсіріңіз.

- Шлангты шаңсорғыштың корпусында орналасқан тұтқасына қойыңыз.
- Түтігің қақпағы дұрыс жабылған деп назар аударыңыз.



Жоғарыдағы элементтерді қосылу күйі болғанда, пломбалары су немесе техника вазелинмен дымқылданыңыз.

Шаңсорғыштың функциялары

ҚАПЫМЕН ӨДЕТТІ ЖИНАУЫ



1 Шаңсорғыш бөлмесінің ашу түймесіне басып 2 бөлменің қақпағыны жоғарыға тартыңыз.

2 Камераға (22) шаңжинағышы орнатылған қоржынды қойыңыз. Қоржынның дұрыс орнатылғанына, яғни камераның саңылауларына қондырылып, қорғайтын бітеудің жылжығанына көз жеткізіңіз. Камерада шаңжинағышты жайып тастаңыз.



Шаңжинағышы орнатылған қоржынды дымқыл камераға қоюға тыйым салынады. Камераның іші дымқыл болса, оны кептіру керек. Шаң жинағышы дымқылданбау керек.

3 Бөлмені сүзу коллективпен жасырыңыз.



Шаңжинағышы бар қоржын дұрыс орнатылмаған болса, қорғайтын бітеу камераның сүзгіш элементпен жабуға мүмкіндік бермейді.

● Шаңсорғышты В нүктесімен байланысты қолдануға дайындатыңыз.

4 Шаңсорғыш соңғы өшірілген уақыттағы сору қуаты деңгейінде қосылады. Қуат реттеуішінің көмегімен +/- (9) керекті қуат деңгейін орнатыңыз (BWD420HYG, BWD421PET, BWD421PRO).



Шаңсорғыш берілген сору қуаты деңгейін есте сақтау атқарымымен жабдықталған (BWD420HYG, BWD421PET, BWD421PRO). Шаңсорғышты «қосу/өшіру» (8) түймесін басу арқылы өшіру барысында ағымдағы берілген сору қуаты деңгейін есте сақтау жүзеге асады. Келесі қосуда шаңсорғыш соңғы өшірудегі жұмыс істеген қуатында қайта қосылады.



Шаңсорғыш басқару панелі сору қуатының жарық көрсеткіші жарықтығын орнату (10) және ауа өткізуші саңылауының бітеліп қалу көрсеткіші (12) атқарымдарымен жабдықталған (BWD420HYG, BWD421PET, BWD421PRO). Сору қуатының жарық көрсеткіштері жарықтығын орнату үшін бір уақытта қуат түзету түймелерін басып, + және - (9), түймелердің басылған күйінде,

шаңсорғышты «қосу/өшіру» түймелері көмегімен қосу керек (8). Сору қуатының MIN, 2, MAX деңгейлік көрсеткіштері жанады, ал шаңсорғыш қозғалтқышы қосулы қалады. Содан кейін қуат түзетуінің көмегімен +/- (9) жарық көрсеткішінің (10) және индикатордың (12) жарығын азайтып немесе көбейту керек. Насос жұмысының жарық көрсеткішінің жарықтығын өзгертуге болмайды (6). Талап етілген жарық көрсеткіштердің жарықтығын орнатқаннан кейін «қосу/өшіру» (8) түймелері арқылы шаңсорғышты тоқтан ажырату керек. Осылайша жарық көрсеткіші жарықтығын орнату режимінен шығады, ал берілген деңгей қалады.



Шаңсорғышта күштің шек кою функциясы орналасқан, қапы толық немесе ауа тартатын тесігін тықтырған кезде. Сол жағдайларда шаңсорғыштың мотор күші нашар мен жұмыс істеу кезде күшің шек кою мен ауа тартатын тесігін тықтыру жағқы жағады (12) (BWD420HYG, BWD421PET, BWD421PRO). Сол жағдайда VKL/BIKL түймені (8) басып электр айырғыны розеткадан алыңыз, құбыры тазалаңыз немесе қапы ауыстырыңыз.

Қаптың демонтажы/құрастыру



1 Камерадан сүзгіш элементті алып, (22) шаңжинағышы орнатылған қоржынды алып тастаңыз.

2 Шаңжинағышының пластинкасын жоғарыға сәл көтеріп, бағыттаушылардан алып тастаңыз.

3 Жаңа шың жинағышының пластинкасын бағыттаушыға шаңжинағышта көрсетілген нұсқарға қарап салыңыз, және оны қатты тартыңыз, пластинка бағыттаушыларда бітеліп қалуы керек.

4 (22) шаңжинағышы орнатылған қоржынды камераға салыңыз және камераның үстің т. көрсетілгендей сүзгіш элементпен жауып қойыңыз. C2 және C3.



Егер шаңжинағышы қоржында орнатылмаса, қорғайтын бітеу камераны сүзгіш элементпен жабуға мүмкіндік бермейді.



Қосымша сатып алуға болатын қаптар жиынтығының нөмірі себеттегі жапсырмада көрсетілген.

СУ СҮЗГІ МОДУЛЫ ҚОЛДАНУМЕН ЖИНАУЫ



Шаңсорғышты ылғалды жинау режимінде қолданар алдында көбік сөндірішті қолданыңыз. Осы құралды қолданбау КЕЛПІДІКТЕН АЙЫРЫЛУҒА әкеледі. Ылғалды жинау режимінде жұмысты аяқтағаннан кейін шаңсорғышты кептіру үшін оны максималды қуатпен қосылған күйінде 30 с қалдырыңыз.

- ① Шаңсорғыш бөлмесінің ашу түймесіні басып (2) бөлменің қақпағына жоғарыға тартыңыз.
- ② Камераға қалқаны қойыңыз. Қалқаның дұрыс орнатылғанына, яғни камераның саңылауларына қондырылып, қорғайтын бітеудің жылжығанына көз жеткізіңіз.
- ③ Бөлмені 1,3–1,5 л сумен толтырыңыз. Су деңгесі контейнердің қабырғадағы белгісіне қарай болуы тиіс.



Су сүзгі модулы қолданған кезде аспабы суық қоспаңыз.

- ④ Бөлмені сүзу коллективпен жасырыңыз.



Егер қалқа дұрыс орнатылмаса, қорғайтын бітеу камераны сүзгіш элементпен жабуға мүмкіндік бермейді.

- Шаңсорғышты В нүктесімен байланысты қолдануға дайындатыңыз.
- Шаңсорғыш соңғы өшу уақытындағы сору қуаты деңгейінде қосылады. Қуат реттеуішінің көмегімен +/- (9) керекті қуат деңгейін орнатыңыз (BWD420HYG, BWD421PET, BWD421PRO).



Бөлмесіндегі су ауыстырмадан шаңсорғышты ұзын заман қолданбайыңыз.

СУ СҮЗГІ МОДУЛЫ ҚОЛДАНУЫМЕН ДАМҚЫЛ ЖИНАУ МЕН ТАЗАЛУЫ



Шаңсорғышты ылғалды жинау режимінде қолданар алдында көбік сөндіргішті қолданыңыз. Осы құралды қолданбау кепілдіктен АЙЫРЫЛУҒА әкеледі. Ылғалды жинау режимінде жұмысты аяқтағаннан кейін шаңсорғышты кептіру үшін оны максималды қуатпен қосылған күйінде 30 с қалдырыңыз.

Дамқыл жинау алдында жиналатын жерлері тазалаңыз. Шаңсорғышты қолдану алдында контейнері бос мен су сізгі модулы, басқа сүзгілермен таза болуы тиіс.

- ① Шаңсорғыштың контейнердің ашу түймесіні басып (2) бөлменің қақпағы жоғарыға тартыңыз.
- ② Су сүзінің модулы контейнер шығарыңыз (сүзгі коллективи мен бөлімі).
- ③ Тазалау сұйықтық контейнердің тұтқасыны (25) алыа жоғарыға тартыңыз.
- ④ Төкпелі мойынның тығынын шығарыңыз және жуғыш құралға арналған су қоймасын (25) жапсырмада көрсетілген мөлшерде жуғыш затпен толтырыңыз (G 500 O Tens (31) жуғыш зат қоспасы және суық су):

– «G 500 O Tens» BUZIL, Германия.

- тазалау сұйықтық контейнердің тесігі бітеуішпен жабыңыз.



Кілемді ылғалды тазалаудан бұрын кілем бояуының төзімділігін тексеріңіз. Дайындалған қоспаның кішкене бөлігін ақ матаға жағыңыз және кілемнің ең көрінбейтін жерін тазартыңыз. Егер мата бояуы оңса, бұл кілемнің бояуы төзімді емес және ол кілемді G 500 O Tens жуғыш затының көмегімен тазалауға болмайтынын білдіреді.

- ⑤ Тазалау сұйықтық контейнері (25) бұрынғы орналасқан жеріне қойыңыз.

- ⑥ Бөлімі су сүзгі модулымен бірге шаңсорғышқа қойыңыз.

Көбік жаратылудан сақтау үшін немесе көбігін жарату кезінде, Bosch арқылы ұсынған көбік неутрализаторды қолданыңыз. Суреттеуде жазылған тәсіл сияқты:

– «G 478 Buz® Defoam» BUZIL неміс фирмасы.

- Шаңсорғышты В нүктесімен байланысты қолдануға дайындатыңыз.



Дамқыл тазалау үшін теққана үлкен немесе кішкене шашыратқыш саптамалары қолданыңыз.

- Шаңсорғыш соңғы өшу уақытындағы сору қуаты деңгейінде қосылады. Қуат түзеткішінің көмегімен +/- (9) керекті қуат деңгейін орнатыңыз (BWD420HYG, BWD421PET, BWD421PRO).

- ⑦ Сүзгінің ВКЛ/ВЫКЛ түймені басыңыз (7).



Зияпатты теққана бөлмесінде тазалауын сұйықтық бөлған кезде қосыңыз. Сұйықтықсыз сүзгі Дауысты жұмыс істейді.

Егер сүзгіні қосқан кезде шашыратқыш саптамасы су шашпаса, тазалау сұйықтық контейнердің дұрыс орналасуы тексеріңіз. (оны қатты басыңыз). Түтігің қақпағың кранды, шлангтің щетка саптамасында тұзағы мен шашыратқыш саптамасы бос болғаны тексеріңіз.

- ⑧ Саптамасына су ағыны ыңғайлаған шлангтің тұтқасындағы түймесі басыңыз.

Түймесіні пулсты басыңыз саптамасына су ағының тоқтатылуың себебі болады. Ал түймесіні басу мен арқасына жылжыту саптамасына тұрақты су ағының себебі болады.

Тұтқасында еміс реттеу үшін молния бар. Су жинау кезінде тесігі ашаңыз.



Тазалау сұйықтық ұзын уақыт кілемдің бір жерге шашыратпаңыз. Оны сіңіртуыңіз мүмкін.

- Кілемді тазалау барысында және тазалаудан кейін тазаланған кілем үстімен жүрмейтіндей етіп тазалау жұмысын жүргізіңіз. Кілемнің бір бөлігін тазалап болғаннан кейін, жуу құралын шашуды доғарыңыз

және сол жерді соратын қондырманың көмегімен құрғатыңыз. Осы әрекетті кілемнің беті түгелдей құрғағанға дейін жалғастырыңыз. Қондырманы кілемнің бетінде ілгері-кейін қозғаңыз.

- Шашырату аяқталғаннан соң зияпаты сөндіріңіз мен саптамасына келген судың реттеуші түймесіні басыңыз – «қызым сөйлету» үшін.



Шаңсорғыш сепаратор көбікшесі II (33) қатты ластанғанда немесе сұйықтықтың деңгейі ең жоғарғы белгіден асқан жағдайда соруды автоматты түрде бітейтін сақтандырғыш қалтқымен жабдықталған. Бұл қозғалтқыш күшінің қысқа мерзімді төмендеуімен және ауа сору саңылауының бітелу көрсеткішінің (12) (BWD420HYG, BWD421PET, BWD421PRO) жаңуымен белгілі болады. Мұндай жағдайда шаңсорғышты қосу/өшіру түймесі (8) арқылы сөндіріп, айырды желілік розеткадан ажырату және сүзгіні тазартып, контейнерді босату қажет.



Кілемдің қатты сіңіруге болмайды. Сол жағдай оның деформациялануының себебі болады.

СУ СІЗГІ МОДУЛЫ ҚОЛДАНУМЕН СУ ЖИНАУЫ

Шаңсорғышты су жинау қолдану үшін, су сүзгі модулы қолдануымен тазалауы сияқты дайындату тиіс. Сол жағдайлар қоспағанда:



1. Бөлмесі (бос) суыс болуы тиіс.
2. Шашыратқыш саптамалары (кішкене, үлкен) үлкен шашыратқыш саптамаласын немесе су жинау саптамасы қолданыңыз.



Контейнердің толық болғанда шаңсорғышты қолданбайыңыз. Бір уақытта сұйықтықтың үлкен мөлшері жинамайыңыз.

Жинаған кезде сұйлықтық максималды денгесі артып кеткенде шаңсорғышта орналасқан қалтқы емісті тоқтатылады. Контейнердің максималды ауқымы 5 л. Сол жағдайда жоғарыда жазылған жағдайларда сияқты жасаңыз (мотордың пулсты қызметі).

ЖҰМЫС АЯҚТАЛУ, ШАҢСОРҒЫШТЫҢ ТАЗАЛУЫ МЕН КҮТІМІ

- Шаңсорғышты қосу үшін ВКЛ/ВЫКЛ түймені басыңыз (8). Электр айырғыны розеткадан алыңыз.
- Электр сымды орау арнай тасу үшін тұтқаны (11) горизонтальді түсіріңіз және оны басыңыз, оралып тұрған шнурды қолыңызбен жай-жай ұстап тұрыңыз ол бұзылмау үшін.
- Шлангтің соңғы бөлігі айналаңыз – шланг мен шаңсорғыштың корпусындағы  белгілері қарсыларында орналасуы тиіс. 

- Қақпақта орналасқан қызыл түймесі басып, кішкентай шлангтің қраны алып шығарыңыз мен өзіңізге тартыңыз.
- Телескоптық ұзатыру түтігі иілгіш шлангтің сабындан, саптамадан мен щеткадан бөліңіз.
- Бөлмедегі ласты суды шығарыңыз.
- Шаңсорғышты пайдаланған соң шаңсорғыш бөлмесі, сүзгілері (төмендегі демонтажы) мен бөлкітері жақсы тазалаңыз – бірнеше рет су ауыстырып.
- Дұмқыл тазаланған соң шаңсорғыштың барлық қолданатын жабдықтары жуыңыз. (шланг, құбыр, саптамалар).



Шаңсорғыштың жабдықтары нашар тазалауы көбігің мен еңгізбелерінің сузу функциялардың жоғалтуы мен бактериялардың көбеюінің себебі болады. Жабдықтары тағыда құрастыру алдында жуылған саптамаларды кептіріңіз.

СУЗГЛЕР ДЕМОНТАЖЫ

КӨБІК СҮЗГІ I



- ① Сүзгі коллективтің қақпағын тұтқасын жоғарыға тартып ашыңыз.
- ② Сүзгіні шығарып суда шайқаңыз болады. Сүзгіні кептіріп шығаратын жеріне қойыңыз.
- Сүзгі коллективтің қақпағы жабыңыз. Дырыс салынғанда дыбыс шығады.

КӨБІК СҮЗГІ II



- Сүзгі демонтажы алдында құтқарушы қолғап қолдануға ұсынылған.
- ① Көбік сүзгіні саусақтарыңызбен алып, сүзгі коллективтің корпусына шығарыңыз.
 - ② Сүзгіні шығарып суда шайқаңыз болады. Сүзгіні кептіріп шығаратын жеріне қойыңыз.



Сузу көбігі қолдарыңызбен немесе кір жуғышта жууға болмайды. Тазаланған соң бөлме температурда кептіріңіз. Көбігі радиаторда кептіруге тыйым салынған.

ЕРА/НЕРА МЕН МОТОР СҮЗГІ



ЕРА/НЕРА (ауа) кіру сүзгі 30 сағат жұмыс істеген соң 6 ай ішінде ауыстыруы тиіс. Ал қатты ластаған кезде бірздан соң.

- ① Сүзгі қапақтың молниясы төменге түсіріп сізгінің қақпағын ашыңыз.
- ② ЕРА/НЕРА сүзгі ластаған кезде алып шығарыңыз мен жаңа сүзгіне ауыстырыңыз.
- ③ Мотор сүзгі ластаған кезде алып шығарыңыз мен жаңа сүзгіне ауыстырыңыз.
- ④ ЕРА/НЕРА сүзгі мен салқындатқан сүзгі суда шайқаңыз болады. Келесі қолдану алдында сүзгілері кептіріңіз.
- Сүзгінің қақпағы жабыңыз мен молнияны жоғарыға тартыңыз.

ТУРБОҚЫЛШАҚ

Турбоқылшақтың сипаттамасы

Турбоқылшақ – турбинаның көмегімен қозғалатын, айналмалы қылшақты сорғыш саптама. Кілемдер мен ковролинді тек шаңсорғышпен бірге тазалауға арналған. Пластмассадан жасалған тұрқы эстетикалық кескінді қамтамасыз етеді. Айналмалы қылшағының арқасында турбоқылшақ тазалауға қиын ластануды, мысалы, жіптер, мата қалдықтары, қағаз және т.б. кетіре алады. Әсіресе, кілемдер мен ковролиннен жүнді тазалау өте қиын боғандықтан, үй жануарлары (мысық, ит) мекендейтін пәтерлерге аса қажет. Қылшақтың білікшесі қайыс жетек арқылы иілген жерінде орналасқан турбинамен қозғалысқа келтіріледі. Реттеуіштің сәйкесінше орнатылуы кілем түгінің биіктігіне қарай турбоқылшақтың тиісті жұмысын қамтамасыз етеді, оның кілем бетіндегі қозғалысын жеңілдетеді.

Қауіпсіздік техникасы бойынша нұсқаулар

Турбоқылшақты пайдалану барысында келесі қауіпсіздік шараларын сақтау керек:



ҚАУІПТІ! / ЕСКЕРТУ!

Сақтамау жарақат алуға алып келуі мүмкін

- Айналып тұрған қылшақты ұстамаңыз.
- Турбоқылшақты электр құралдарының тұтастыратын сымдары арқылы қозғалтпаңыз. Бұл сымдардың айыру қаптары зақымдануы мүмкін.
- Жұмыс істеп тұрған турбоқылшаққа балаларды жақындатпаңыз.
- Айналып тұрған қылшақты ұстау жарақатқа әкеп соқтыруы мүмкін.
- Аталмыш құрылғыны 8 жастан асқан балалар және құрылғыны қауіпсіз пайдалану мен мүмкін қауіптер туралы нұсқаулар берілген, бақылау қамтамасыз етілген жағдайда құралмен жұмыс тәжірибесі жоқ және дене және ақыл-ой мүмкіндіктері шектеулі тұлғалар пайдалана алады. Балалар құралды ойыншық етпеуі

керек. Балалар тиісті қадағалаусыз құралды тазаламауы немесе құралды күту бойынша басқа да әрекеттер жүзеге асырмауы керек.

Ешбір жағдайда турбоқылшақты мыналарды тазалау үшін қолданбаңыз:

- Еденді жылтырату.
- Мыналарды сору үшін:
 - сулы және ылғалды шаң-тозаң,
 - ыстық күл,
 - темекі мен сіріңке қалдықтары, ұстараның жүзі, шаш түйреуіш, кнопкалар, шыны сынықтары және т.б. сияқты үшкір және қатты заттар,
 - ұн, цемент, гипс, принтер және ксерокстардың тонерлерін және т.б.



НАЗАР АУДАРЫҢЫЗ!

Осы талаптарды сақтамау мүліктің зақымдануына әкеп соқтыруы мүмкін

- Турбоқылшақтың жұмыс істеу барысында айналмалы қылшақтың білікшесі немесе оның сорғыш арнасы мата қалдықтарының, қағаздың және т.б. әсерінен оқшаулануы мүмкін.



КЕҢЕС

Өнім туралы және пайдалануға қатысты нұсқаулар

- Турбоқылшақ қателесіп қатты еденде қолданғанда бүлінбес үшін дөңгелекшелермен жарақталған.

Құрылғының құрылысы





- 1 Реттеуіш
- 2 Қосқыш
- 3 Нығайтқыш ілмек
- 4 Дөңгелекшелер
- 5 Айналмалы қылшақ
- 6 Турбина қорғанысы

Турбоқылшақты шаңсорғышқа орнату

Шаңсорғышта пайдалану нұсқаулығында көрсетілген сипаттамаға сәйкес турбоқылшақты шаңсорғышқа орнатыңыз.

Турбоқылшақты пайдалану

i Шаңсорғышты қолданбас бұрын айналмалы бөлшектің оқшаулануын алдын алу үшін еденді барлық ластан тазарту керек.

- Шаңсорғышты қосыңыз.
- Шаңы сорылуға тиісті кілем түгінің биіктігіне қарай турбоқылшақтың корпусында орналасқан реттеуішті орнатыңыз.
 - Қысқа түкті кілем – реттеуішті  белгісіне қарай жылжытыңыз.
 - Ұзын түкті кілем – реттеуішті  белгісіне қарай жылжытыңыз.

! Турбоқылшақты пайдалану арқылы, әсіресе ұзын түкті кілемдер мен аң терілерін тазалаудың қауіпсіздігін ойлай отырып, сіздерден турбоқылшақты қолданбас бұрын шаңы сорылатын заттың аздаған жерінде турбоқылшақтың сору күшін сынауды сұраймыз.

- Қылшақты алға және артқа қарай ақырындап қозғалтыңыз.

! Турбоқылшақты ұзақ уақытта бір жерде ұстап тұрмай, үнемі қозғалтып тұрыңыз, себебі кілем зақымдануы мүмкін.

i Кілемнің шашақтарын тазалау барысында турбоқылшақты тек тілмен көрсетілген бағытта қозғалтыңыз ( суреті). Бұл айналып тұрған қылшаққа шашақтардың оралуынан сақтайды.

i Шаң-тозаңды жинаушы қап пен сүзгілердің ластануы қылшақ білікшесінің айналым санына әсер етеді. Білікше кілемде айнамай қалуы мүмкін. Мұндай жағдайда қап пен сүзгілерді жаңасына ауыстыру керек.

Турбоқылшақты күту және тазалау

! Турбоқылшақты тазаламас бұрын қылшақты шаңсорғыштан ажырату керек.

Айналмалы қылшақты тазалау



i Пайдалану барысында айналмалы қылшақта жіптердің, баулардың, шаштың, мата қалдықтарының және т.б. бөлшектері жиналуы мүмкін.

Мұндай ластануды кетіру үшін:

- ① Қайшының ұштарын айналмалы қылшақтың тесігіне салыңыз.
- ② Қайшыны қылшақта оралып қалған шашты немесе жіпті іліп алатындай қозғалтыңыз.
- ③ Оларды қыып, қолыңызбен немесе тістеуікпен шығарып алыңыз. Тазалау барысында айналмалы қылшақтың қылдарына зақым келмейтіндей сақ болыңыз.

i Сірікке, қағаз немесе мата қиындылары сияқты қоқыс турбоқылшақ сорғыш арнасының бітелуіне әкеліп, бұл сору күшін азайтып, қылшақ білікшесінің айналымын төмендетеді (толықтай тоқтап қалуы да мүмкін).

Турбоқылшақтың сорғыш арнасын тазалау **M**

Турбоқылшақтың сорғыш арнасындағы ластануды тазарту үшін келесі амалдарды орындаңыз:

- ① Турбоқылшақты дөңгелешелері жоғары қарайтындай аударыңыз.
- ② Турбинаның қорғанысындағы ысырманы басып, турбоқылшақтан қорғанысты алып тастаңыз.
- ③ Сорғыш арнадағы, турбина қалақтарындағы және турбина камерасындағы ластануды тазартыңыз.
- ④ Турбинаның қорғанысын оның екі шығыңқы жерін турбоқылшақтың корпусындағы тесіктеріне дәл келтіріп, ысырманы бекітіп жабыңыз. Сырт еткен дыбыс шықса, турбинаның қорғанысы дұрыс орнатылған болып саналады.

Турбоқылшақты тазалау

! Турбоқылшақты тазалау үшін ешқашан бензиді, еріткіштерді, майды және корпустың түсін өзгертетін басқа да химиялық заттарды пайдалануға болмайды.

! Корпусты сырып кететін абразивті тазартқыш заттарды қолданбаңыз.

- Қажет болған жағдайда турбоқылшақты ылғал шуберекпен сүртіңіз (оны ыдыс жуатын сұйықтықпен сулауға болады).

! Турбоқылшақты ыстық пештерден, бумен жылыту батареяларынан, жылытқыштардан және т.б. заттардан алшақ ұстаңыз. Жоғары температура турбоқылшақ корпусының берік деформациялануына әкелуі мүмкін.

Өндіруші құралды тағайындалғанына сәйкес немесе онымен дұрыс қолданбауының нәтижесінде мүмкін болған зянға, жауап бермейді.

Өндіруші кез келген уақытта заңға сүйенген нормалардың, нормативтік актілердің, директивтердің немесе конструкциянды өзгертулерді енгізу үшін, және де конструкцияды, эстетикалық және басқа да себептермен алдын ала хабарламастан құралды модификациялау құқығын сақтайды.

Поздравяваме Ви за избора и добре дошли сред потребителите на продукти Bosch.

За постигане на най-добри резултати Ви препоръчваме да използвате само оригинални аксесоари от фирмата Bosch. Те са проектирани специално за тези продукти.

Моля прочетете внимателно тази инструкция за употреба. Особено внимание обърнете на препоръките за безопасност. Моля запазете инструкцията за употреба, за да можете да я ползвате и по време на по-нататъшното използване на уреда.

Указания за безопасност



ОПАСНОСТ! / ПРЕДУПРЕЖДЕНИЕ!

**Опасност от телесни повреди
вследствие на неспазване на
указанията**

- В случай, че вграденият в уреда захранващ кабел бъде повреден, трябва да го смените при производителя, в съответен сервиз или да го смени квалифицирано лице с цел предотвратяване на потенциална опасност.
- Преди почистване и поддръжка на уреда, сглобяване или разглобяване винаги изваждайте захранващия кабел от електрическия контакт.
- Преди подмяна на оборудването или доближаване до частите, движещи се по време на употреба, следва да изключите уреда и да го разедините от захранването.
- Този уред може да бъде използван от деца над 8 годишна възраст и от лица с намалени физически и умствени възможности или хора без опит и познания за използване на уреда, но само ако са под надзор или след като са получили инструктаж за използване на уреда по безопасен начин. Децата

не бива да си играят с уреда. Не се разрешава почистване и извършване на дейности по поддръжка на оборудването от деца без надзор.

- Не включвайте уреда, ако захранващият кабел е повреден или забележите повреда на корпуса или дръжката. В този случай предайте уреда в сервиз.
- Уредът може да бъде ремонтиран само от обучен персонал. Неправилно извършен ремонт може да причини сериозна опасност за потребителя. В случай на неправилност Ви съветваме да се обърнете към специализиран сервиз.
- Не докосвайте уреда с мокри ръце, когато уредът е включен към електрическата мрежа.
- Не почиствайте с прахосмукачката хора и животни, а особено внимавайте да не приближите смукателните приставки до очите и ушите.
- Уредът може да се използва само вътре в помещенията при стайна температура и на ниво ненадвишаващо 2000 метра над морското равнище.
- Пластмасовите пликове и фолиа трябва да се съхраняват извън обхвата на малки деца и да се изхвърлят. Съществува опасност от задушаване!



ВНИМАНИЕ!

**Опасност от имуществени
щети вследствие на
неспазване на указанията**

- Включвайте прахосмукачката само към електрическа мрежа с променлив ток 230 V с мрежов предпазител 16 A.
- Не изключвайте щепсела от контакта чрез дърпане на кабела.

- Внимавайте щепселът на захранващия кабел да не се намокри.
- Не прекарвайте прахосмукачката и нейните приставки през захранващия кабел, тъй като по този начин може да повредите изолацията на кабела.
- Не използвайте прахосмукачката за всмукване на: кибритени клечки, фасове, гореща пепел. Избягвайте да събирате с прахосмукачката остри предмети.
- Не почиствайте фин прах като например: брашно, цимент, гипс, тонер за принтер и ксерокс и др.
- Не засмуквайте с прахосмукачката разяждащи и токсични вещества, бензин, нафта и други запалими или избухливи течности.
- Помпата може да се включи само, когато в резервоара за течен почистващ препарат има разтвор на течния почистващ препарат с вода. Признак за липсата на разтвор е шумната работа на помпата.
- По време на работа внимавайте прахосмукачката да не се обърне или да се залее с вода.
- Не излагайте прахосмукачката на въздействието на атмосферни условия (дъжд, студ).
- Не използвайте прахосмукачката без филтъра от пяна във филтърния модул.
- Не оставяйте прахосмукачката включена и работеща.
- Прахосмукачката може да работи само в естествено положение, т.е. когато е поставена с четирите си колелца върху пода.



УКАЗАНИЕ

Информация за продукта и указания за експлоатация

- Този уред е предназначен само за битова употреба домашни условия.
- Почиствайте периодично колелцата. Замърсяването на оста на колелцата може да затрудни въртенето им.

- Прекарвайте прахосмукачката през прагове и други неравности на пода внимателно, така че да не предизвикате разплискване на водата в резервоара. Това би могло да доведе до изтичане на известно количество вода навън.

Електростатика

При почистване с прахосмукачката на някои повърхности в помещения с ниска влажност на въздуха, това може да доведе до незначително наелектризиране на устройството. Това е естествено явление, не поврежда устройството и не е негов дефект.

За минимизация на това явление се препоръчва:

- разредждане на устройството чрез докосване с тръбата до метални обекти в стаята,
- повишаване на влажността на въздуха в помещението,
- употребяване на общодостъпни антиелектростатически средства.

Характеристика на прахосмукачката

Прахосмукачката е предназначена за отстраняване на повече от 2,5 литра течност, допълнително е оборудвана с функция за почистване на сухо, тоест отстраняване на замърсявания като прах, влакна, конци. Прахосмукачката е оборудвана също така с функция за почистване на мокро по метода на пръскане и екстракция, тоест чрез покриване на почистваната повърхност с вода с препарат, а след това извличане на водата заедно със замърсяванията с помощта на поток въздух, генериран от вакума във вътрешността на уреда.

Технически данни

Типът прахосмукачка и нейните технически параметри са дадени на информационната табелка. Предпазител на мрежата 16 A.

Не предизвиква смущения в радио- и телевизионния сигнал. Ниво на шум: 85 dB(A).

ТИПОВЕ ПРАХОСМУКАЧКИ

VIB	Торбичка / брой	Изходящ филтър	Смукателен марлук	Телескопични смукателни тръби	Смукателната четка	Малка смукателна приставка	Приставка за фуги	Малка четка	Четка за паркет	Турбочетка	Голяма разпръскваща приставка	Малка разпръскваща приставка	Смукачка за почистване на дюшеци	Смукателна приставка за събиране на вода	Електронно регулиране на мощността
1	2	3	4	5	6	7	8	9	10	11	12	13	14	15	16
BWD421PRO	1 бр.	HEPA	+	+	+	+	+	+	+	+	+	+	-	+	+
BWD421PET	1 бр.	HEPA	+	+	+	+	+	+	-	+	+	+	+	+	+
BWD420HYG	1 бр.	HEPA	+	+	+	+	+	+	+	-	+	+	+	+	+
BWD41720	1 бр.	EPA	+	+	+	+	+	+	+	-	+	+	-	+	-
BWD41740	1 бр.	EPA	+	+	+	+	+	+	-	+	+	+	-	-	-



Устройство на уреда

A

- 1 Дръжка
- 2 Бутон за отваряне на капака на резервоара
- 3 Прикрепващ елемент за смукателната четка
- 4 Щепсел със захранващ кабел
- 5 Място за прибиране на принадлежностите
- 6 Индикатор за работата на помпата
- 7 Включвател/ изключвател на помпата
- 8 Бутон включване/ изключване
- 9 Бутони за промяна на мощността +/- (BWD420HYG, BWD421PET, BWD421PRO)
- 10 Индикатор на нивото на мощност (BWD420HYG, BWD421PET, BWD421PRO)
- 11 Бутон за прибиране на кабела
- 12 Индикатор за запушване на входящия отвор на въздуха (BWD420HYG, BWD421PET, BWD421PRO)
- 13 Четка за паркет (BWD41720, BWD420HYG, BWD421PRO)
- 14 Смукателна четка с превключване със сепаратор за дребни предмети
- 15 Турбочетка (BWD41740, BWD421PET, BWD421PRO)
- 16 Смукачка за почистване на дюшеци (BWD420HYG, BWD421PET)
- 17 Малка четка
- 18 Малка смукателна приставка
- 19 Приставка за fugи
- 20 Телескопична смукателна тръба
- 21 Смукателен маркуч
- 22 Кошница с монтирана торбичка
- 23 Модул на водния филтър:
 - A Филтрационна система
 - B Преграда
- 24 Резервоар
- 25 Резервоар за течен почистващ препарат
- 26 Система за пръскане – приставка на дръжката на смукателния маркуч
- 27 Голяма разпръскваща приставка
- 28 Малка разпръскваща приставка
- 29 Смукателна приставка за събиране на вода (BWD41720, BWD420HYG, BWD421PET, BWD421PRO)
- 30 Гумена лента за голямата разпръскваща приставка
- 31 Състав за пране
- 32 Филтър от пяна I (монтиран в прахосмукачката)
- 33 Филтър от пяна II (монтиран в прахосмукачката)
- 34 Филтър на двигателя (монтиран в прахосмукачката)
- 35 Изходящ филтър EPA/HEPA (монтиран в прахосмукачката)

Подготовка на прахосмукачката за използване

B

- 1 Пъхнете края на смукателния маркуч в отвора на прахосмукачката така, че знаците ▲ на края на маркуча и на корпуса на прахосмукачката да бъдат разположени един срещу друг и го завъртете по посока на часовниковата стрелка на положение .
- 2 Съединете другия край на маркуча (дръжката) с телескопичната смукателна тръба.
- 3 Като държите пръстена върху телескопичната тръба, поставете съответната за себе си дължина с бутане или изтегляне на тръбата.
- 4 На другия край на смукателната тръба монтирайте съответната смукателна приставка или четка.
- 5 За традиционно почистване с торбичка, почистване с помощта на модула на водния филтър използвайте следните смукателни приставки и четки: смукателна четка с превключване със сепаратор за дребни предмети, малка смукателна приставка, малка четка, приставка за fugи, четка за паркет или турбочетка.
- 6 На смукателната четка със сепаратор за дребни предмети можете да монтирате кошче с цел събиране на малки предмети. За тази цел сваляте приставката на кошчето и поставете кошчето.
- 7 За почистване на твърди подове – дървени подове, изкуствени материали, керамични плочки и др., извадете четката с натискане на превключвателя на смукателната четка съгласно рисунката .
- 8 Прахосмукачката има място за прибиране на принадлежностите. Мястото за прибиране на принадлежностите се отваря/ затвора с помощта на плъзгач. За да отворите/ затворите мястото за прибиране на принадлежностите преместете плъзгача надолу или нагоре и извадете/ приберете дадената смукателна приставка.
- 9 Прахосмукачката може да се съхранява в хоризонтално положение; за тази цел сложете куката за закрепване на смукателната четка в запънката за закрепване на смукателната четка. Маркучът може да остане прикрепен към прахосмукачката, обаче следва да се обърне внимание да не е силно сгънат при съхраняването.
- 10 Затворете капака.
- 11 Хванете щепсела на захранващия кабел (4) и го издърпайте от прахосмукачката.
 - Пъхнете щепсела на кабела в електрически контакт.



Преди да включите прахосмукачката с помощта на бутона включване/ изключване (8), уверете се, че в резервоара е монтиран съответният модул (виж точка C, E или F).

- 12 Пуснете прахосмукачката с натискане на бутона „включване/изключване“ (8).

За подготовка на прахосмукачката за мокро почистване допълнително:

⑬ Монтирайте системата за пръскане – приставката на дръжката на смукателния маркуч (26).

● Монтирайте прикрепващите елементи към смукателния маркуч и телескопичната смукателна тръба.

⑭ Съединете края на маркуча (тръбичката) с телескопичната смукателна тръба, а другия край на маркуча пхнете в малката или голямата разпръскваща приставка - ще чуете характерно щракване.

⑮ За почистване на прах и мокро почистване или събиране на вода използвайте следните приставки: голяма разпръскваща приставка, малка разпръскваща приставка или смукателна приставка за събиране на вода.

⑯ Преместете капачето на клапана на найкрайника надолу.

● Пхнете найкрайника на маркуча в клапана в корпуса на прахосмукачката.

● Уверете се, че прикрепващите елементи на найкрайника са добре прикрепени във вдлъбнатината на гнездото.



В случай на трудности при съединяването на тези елементи намажете уплътнителя с технически вазелин, вода и др.

Функции на прахосмукачката

ТРАДИЦИОННО ПОЧИСТВАНЕ С ТОРБИЧКА



① Задръжте натиснат бутона за отваряне на капака на резервоара (2) и вдигнете капака на резервоара нагоре.

② Поставете кошницата с монтирана торбичка (22) в резервоара. Уверете се, дали кошницата е поставена правилно, тоест, дали се намира в предназначения за нея улей на резервоара и предпазния фиксатор се е преместил. Отворете торбичката в резервоара.



Кошница с монтирана торбичка да не се поставя в мокър резервоар. Ако резервоарът е мокър от вътрешната страна, трябва да го подсушите. Торбичката не бива да се намокр.

③ Покрийте резервоара с филтрационната система.



Ако кошницата с торбичка е поставена неправилно, предпазният фиксатор ще възпрепятства затварянето на резервоара с филтрационната система.

● Пригответе прахосмукачката за използване съгласно т. В.

④ Прахосмукачката ще се задвижи по подразбиране на такова ниво на мощността, на каквото е работила в момента на последно изключване. С натискане на бутоните за промяна на мощността +/- (9) настройте желаната стойност на мощността (BWD420HYG, BWD421PET, BWD421PRO).



Прахосмукачката е снабдена с функцията за запаметяване на настроеното ниво на мощност (BWD420HYG, BWD421PET, BWD421PRO). При изключване на прахосмукачката с бутона включване/изключване (8) актуално настроеното ниво на мощност ще бъде съхранено. При следващото включване прахосмукачката ще се задвижи на такова ниво на мощността, на каквото е работила в момента на последното изключване.



Прахосмукачката е снабдена с функцията за настройване на яркост на светване на диодовите на индикатора на нивото на мощността (10) и на индикатора за запушване на входящия отвор на въздуха (12) върху пулта за управление (BWD420HYG, BWD421PET, BWD421PRO). За да настроите желаната яркост на светване на диодовите, натиснете едновременно бутоните за промяна на мощността + и - (9), а след това, като ги държите натиснати, включете прахосмукачката с бутона включване/изключване (8). Тогава ще светнат диодовите на нива на мощността MIN, 2, MAX, а двигателят на прахосмукачката ще остане изключен. След това с бутоните за промяна на мощността +/- (9) можете съответно да увеличавате или да намалявате яркостта на светване на диодовите на индикатора (10) и на индикатора (12). Няма възможност за промяна на яркостта на светване на диода на индикатора за работата на помпата (6). След настройване на желаната яркост на светване на диодовите изключете захранването на прахосмукачката с натискане на бутона включване/изключване (8). По този начин се излиза от режима на настройване на яркост на светване на диодовите, а настроеното ниво на яркост ще бъде съхранено.



Прахосмукачката има функция за ограничаване на мощността, ако входящият отвор е запушен или торбичката е пълна. Тя се състои в пулсиращо ограничаване на мощността на двигателя и светване на индикатора за запушване на входящия отвор на въздуха (12) по време на работа на прахосмукачката с пълна мощност (BWD420HYG, BWD421PET, BWD421PRO). В тази ситуация изключете прахосмукачката с натискане на бутона включване/изключване (8), извадете щепсела от електрическия контакт и почистете тръбата или сменете торбичката.

Демонтаж/монтаж на торбичката



- 1 Свалете от резервора филтрационната система и извадете кошницата с монтираната торбичка (22).
- 2 Повдигнете нагоре плочката на торбичката и изтеглете торбичката от водача.
- 3 Пъхнете плочката на нова торбичка във водача съгласно посоката на стрелката върху торбичката и я придвижете докрай, докато се фиксира във водача.
- 4 Поставете кошницата с монтирана торбичка (22) в резервоара и го затворете с филтрационната система – съгласно т. С2 и С3.



Ако торбичката не бъде монтирана в кошницата, предпазният фиксатор ще възпрепятства затварянето на резервоара с филтрационната система.



Номерът на комплекта торбички, който можете да закупите, е посочен върху стикера на кошницата.

ПОЧИСТВАНЕ С ПОМОЩТА НА МОДУЛА НА ВОДНИЯ ФИЛТЪР



Преди работата на прахосмукачката на мокро, трябва да използвате препарат против образуване на пяна. Неизползването на този препарат води до ЗАГУБА НА ГАРАНЦИЯТА. След завършване на работата на мокро оставете прахосмукачката включена на максимална мощност за 30 секунди, за да се изсуши.

- 1 Задръжте натиснат бутона за отваряне на капака на резервоара (2) и вдигнете капака на резервоара нагоре.
- 2 Поставете преградата в резервоара. Уверете се, дали преградата е поставена правилно, тоест, дали се намира в предназначения за нея улеи на резервоара и предпазния фиксатор се е преместил.
- 3 Напълнете резервоара с 1,3–1,5 л вода. Нивото на водата трябва да бъде в интервала, обозначен на стената на резервоара.



Не пускайте уреда без вода в резервоара при почистване с помощта на модула на водния филтър.

- 4 Покрийте резервоара с филтрационната система.



Ако преградата е поставена неправилно, предпазният фиксатор ще възпрепятства затварянето на резервоара с филтрационната система.

- Пригответе прахосмукачката за използване съгласно т. В.
- Прахосмукачката ще се задвижи по подразбиране на такова ниво на мощността, на каквото е работила в момента на последно изключване. С натис-

кане на бутоните за промяна на мощността +/- (9) настройте желаната стойност на мощността (BWD420HYG, BWD421PET, BWD421PRO).



Не почиствайте прекалено дълго без смяна на водата в резервоара.

СЪБИРАНЕ НА ПРАХ И МОКРО ПОЧИСТВАНЕ С ПОМОЩТА НА МОДУЛА НА ВОДНИЯ ФИЛТЪР



Преди работата на прахосмукачката на мокро, трябва да използвате препарат против образуване на пяна. Неизползването на този препарат води до ЗАГУБА НА ГАРАНЦИЯТА. След завършване на работата на мокро оставете прахосмукачката включена на максимална мощност за 30 секунди, за да се изсуши.

Преди да пристъпите към мокрото почистване, щателно почистете повърхността, предназначена за почистване.

Преди да пуснете прахосмукачката се уверете, че резервоарът е празен и модултът на водния филтър заедно с филтрите е чист.

- 1 Задръжте натиснат бутона за отваряне на капака на резервоара (2) и вдигнете капака на резервоара нагоре.
- 2 Извадете от прахосмукачката резервоара заедно с модула на водния филтър (филтрационната система и преградата).
- 3 Извадете резервоара за течен почистващ препарат (25), като го дръпнете към себе си за дръжката, а след това го вдигнете нагоре.
- 4 Отворете запушалка на наливния отвор и напълнете резервоара за течен почистващ препарат (25) с миешото средство (смес от миешо средство G 500 O Tens (31) и студена вода) в количеството, посочено върху етикета на средството:
 - „G 500 O Tens“ от фирма BUZIL, Германия.
 - Запушете със запушалка отвора на резервоара за течен почистващ препарат.



Преди да започнете мокро почистване на клима, проверете трайност на цветовете му. Нанесете върху бяло парцалче малко количество приготвен разтвор и почиствайте клима на най-невидимото място. Ако парцалчето ще се оцвети, това означава, че цветовете на клима не са трайни и той не може да се почиства с помощта на миешото средство G 500 O Tens.

5 Поставете резервоара за течен почистващ препарат (25) на предишното му място и го притиснете, така че точно да се прикрепи (постъпете по начин, обратен на изваждането).

6 Поставете резервоара заедно с модула на водния филтър (филтрационната система и преградата) в прахосмукачката.

За предотвратяване на възникване на пяна или при възникването ѝ, влийте при почистването в задния резервоар средство против образуване на пяна (31), препоръчвано от фирма Bosch, в посоченото върху етикета количество:

– „G 478 Buz® Defoam“ фирма BUZIL, Германия.

- Пригответе прахосмукачката за използване съгласно т. В.



За мокро почистване използвайте само малката или голямата разпръскваща приставка.

- Прахосмукачката ще се задвижи по подразбиране на такова ниво на мощността, на каквото е работила в момента на последно изключване. С натискане на бутоните за променяне на мощността +/- (9) настройте желаната стойност на мощността (BWD420HYG, BWD421PET, BWD421PRO).

- ⑦ Натиснете включвателя/изключвателя на помпата (7).



Помпата може да се включи само когато в резервоара за течен почистващ препарат има разтвор на течния почистващ препарат с вода. Признак за липсата му е шумната работа на помпата.

В случай че установите, че въпреки включването на помпата приставката не разпръсква вода, проверете дали са правилно поставени: резервоарът за течен почистващ препарат (натиснете го силно), прикрепването на накрайника в клапана в корпуса на прахосмукачката или прикрепването на края на маркуча в разпръскващата приставка, проверете проходимостта на дюзата на разпръскващата приставка.

- ⑧ Натиснете бутона за регулиране на притока на вода към приставката, намиращ се на дръжката на маркуча.

Пулсиращото натискане на бутона води до временно забавяне на притока на вода към приставката, а натискането и преместването на бутона назад води до постоянен приток на вода към приставката.

На дръжката се намира също регулатор на смукателната мощност. Този отвор не бива да се отваря по време на засмукване на вода или мокро почистване.



Не разпръсквайте разтвора на почистващия препарат прекалено дълго на едно и също място на килима, за да не се намокри прекалено много.

- Извършвайте почистване на килима по такъв начин, че по време на почистването и директно след него да не влизате върху почистваната повърхност. След почистване на част от килима прекъснете разпръскването и го подсушете с приставката с постъпателно-възвратни движения. Повтаряйте това, докато цялата повърхност на килима не бъде подсушена.
- След приключване на разпръскването изключете помпата и с цел изпукане на налягането натиснете за кратко бутона за регулиране на притока на вода към приставката.



Прахосмукачката е снабдена с поплавък, който автоматично блокира засмукването, ако филтърът от пяна II (33) е прекалено силно замърсен или нивото на течността надвиши максималното ниво. Настъпва пулсиращо ограничаване на мощността на двигателя и светване на индикатора за запушване на входящия отвор на въздуха (12) (BWD420HYG, BWD421PET, BWD421PRO). В тази ситуация изключете прахосмукачката с натискане на бутона включване/ изключване (8), извадете щепсела от електрическия контакт, почиствайте филтъра или изпразнете резервоара.



Килимът не бива да се мокри прекалено силно. Това може да доведе до трайното му деформиране (нагъване).

СЪБИРАНЕ НА ВОДА С ПОМОЩТА НА МОДУЛА НА ВОДНИЯ ФИЛТЪР

За прилагане на прахосмукачката за събиране на течности в резервоара е необходимо тя да се подготви подобно на почистване с помощта на модула на водния филтър с тази разлика, че:

1. Резервоарът трябва да бъде празен (без вода).
2. Прилагат се разпръскващите приставки (голяма или малка), голямата разпръскваща приставка със събиращия накрайник или приставката за събиране на вода.



Не пускайте прахосмукачката с пълен резервоар! Не засмуквайте наведнъж големи количества течност (напр. с маркуч, потопен във вода).

Ако по време на засмукване нивото на течността надвиши максималното ниво, поплавъкът автоматично блокира засмукването. Максималният обем на резервоара е около 5 л. В тази ситуация следвайте указанията дадени по-горе в частта, отнасяща се за блокирането на засмукването, причинено от замърсения филтър от пяна (увеличаване на оборотите на двигателя).

ПРИКЛЮЧВАНЕ НА РАБОТА, ПОЧИСТВАНЕ И ПОДДРЪЖКА

- Изключете прахосмукачката с натискане на бутона включване/ изключване (8), извадете щепсела на захранващия кабел от ел. контакта.
- Приберете захранващия кабел с натискане на бутона за прибиране на кабела (11). При тези действия придържайте кабела, за да не се стигне до заплитането му и внезапно удяне на щепсела в корпуса на прахосмукачката.
- Завъртете накрайника на маркуча на положение, при което се покриват върховете на знаците ▲ на накрайника на маркуча и корпуса на прахосмукачката, а след това извадете маркуча от отвора.

- Извадете крайника на маркуча, като натиснете червения бутон на клапана и го издърпате към себе си.
- Отделете телескопичната тръба от маркуча и от смукателната приставка или четка.
- Излейте мръсната вода от резервоара.
- Препоръчва се след всяко използване на прахосмукачката добре да се измият резервоарът, филтрите (по-долу е даден начинът на демонтаж) и преградата – като се смени няколко пъти водата.
- След мокро почистване внимателно измийте всички принадлежности използвани при този процес (маркуч, тръби, принадлежности).



Оставянето на тези части неизмити или недобре измити може да доведе до загуба на филтриращата способност на вложките и пяната и да доведе до развитие на бактерии и акари. Внимателно изсушете всички измити части, преди да ги монтирате отново.

ДЕМОНТАЖ НА ФИЛТРИТЕ

ФИЛТЪР ОТ ПЯНА I



- ① Отворете капака на филтрационната система, като я дръпнете за дръжката нагоре.
 - ② Извадете и изплакнете филтъра с течаща вода, изсушете го и го поставете на предишното му място.
- Затворете капака на филтрационната система, като го натиснете - ще чуете характерно щракване.

ФИЛТЪР ОТ ПЯНА II



Преди демонтаж на филтъра се препоръчва да се сложат гумени защитни ръкавици.

- ① Хванете с пръсти филтъра от пяна и го извадете от корпуса на филтрационната система.
- ② Изплакнете филтъра с течаща вода, изсушете го и го поставете на предишното му място.



Филтърната пяна не се пере нито ръчно с мачкане, нито в пералня. Избягвайте да я мачкате, разтягате и деформирате. След почистване изсушете филтъра при стайна температура. Никога не сушете филтъра върху радиатори, печки и др.

ИЗХОДЯЩ ЕРА/НЕРА ФИЛТЪР И ФИЛТЪР НА ОХЛАЖДАЩИЯ ВЪЗДУХ



ЕРА/НЕРА филтърът на изходящия въздух трябва да се сменя след около 30 часа работа (6 месеца) или по-рано, в случай че силно се замърси.

- ① Преместете плъзгача на фиксатора на предпазителя на филтъра надолу и отворете предпазителя на филтъра.
- ② Извадете и сменете ЕРА/НЕРА филтъра с нов, когато се замърси.
- ③ Извадете и сменете филтъра на двигателя с нов, когато се замърси.

④ Има възможност за изплакване на ЕРА/НЕРА филтъра и филтъра на охлаждащия въздух с течаща вода. Преди отново да монтирате филтрите, не забравяйте да ги изсушите.

- Затворете предпазителя на филтъра и преместете плъзгача на фиксатора нагоре.

ТУРБОЧЕТКА

Характеристика на турбочетката

Турбочетката е смукачка с ротационна четка, задвижвана с турбина. Тя е предназначена изключително за сътрудничество с прахосмукачка, за почистване на килими и килимни покрития. Пластмасовият корпус осигурява естетичен външен вид. Благодарение на ротационната четка турбочетката има възможност за премахване на трудноотстраняеми замърсявания, напр. конци, остатъци от тъкани, хартия и др. Тя е особено пригодна в жилищата, в които пребивават животни (котки, кучета), когато отстраняване на козината от килими и покрития е много обременително. Ролка на четката се задвижва чрез ремъчна предавка с поместената в шарнира турбина. Съответно поставяне на регулатора осигурява правилна работа на турбочетката в зависимост от височина на косъми по килима, облекчава преместването ѝ по килима.

Указания за безопасност

При ползване на турбочетката спазвайте следните предпазни мерки:



ОПАСНОСТ! / ПРЕДУПРЕЖДЕНИЕ!

Опасност от телесни повреди вследствие на неспазване на указанията

- Не се докосвайте до въртящата се четка.
- Не премествайте турбочетката по присъединителни кабели на електрическите уреди. Може да се повреди изолация на тези кабели.
- Не допускате децата близо до работещата турбочетка.
- При докосване на въртящата се четка има опасност от нараняване.
- Този уред може да бъде използван от деца над 8 годишна възраст и от лица с намалени физически

и умствени възможности или хора без опит и познания за използване на уреда, но само ако са под надзор или след като са получили инструктаж за използване на уреда по безопасен начин. Децата не бива да си играят с уреда. Не се разрешава почистване и извършване на дейности по поддръжка на оборудването от деца без надзор.

В никакъв случай не употребявайте турбочетката за:

- Полиране на подове.
- Всмукване на:
 - течности,
 - мокра и влажна прах,
 - гореща пепел,
 - фасове и кибрит,
 - остри и твърди предмети, като: ножчета за бръснене, гвоздейчета, парчета стъкло и др.,
 - брашно, цимент, гипс, тонери за принтери и копирни машини и др.



ВНИМАНИЕ!

Опасност от имуществени щети вследствие на неспазване на указанията

- По време на работа на турбочетката може да се блокира ролка на ротационната четка или смукателният ѝ канал с парчета от плат, хартия и др.



УКАЗАНИЕ

Информация за продукта и указания за експлоатация

- Турбочетката е снабдена с колелца, които предотвратяват възникване на повреди в случай на погрешната ѝ употреба върху твърд под.

Строеж на уреда

- 1 Регулатор
- 2 Съединител
- 3 Кука за закрепване
- 4 Колелца
- 5 Въртящата се четка
- 6 Покритие на турбината



Монтаж на турбочетката с прахосмукачката

Монтаж на турбочетката с прахосмукачката се извършва съгласно описанието, съдържащо се в инструкцията за експлоатация на прахосмукачката.

Употреба на турбочетката



Преди почистването следва да премахнете от пода по-едри елементи от замърсяванията, за да предотвратите блокиране на въртящ се елемент.

- Включете прахосмукачката.
- В зависимост от височина на косъмите по почиствания килим поставете съответно регулатор, намиращ се по корпуса на турбочетката.
 - Килим с къси косъми – преместете регулатора в посоката на знак .
 - Килим с дълги косъми – преместете регулатора в посоката на знак .



Грижейки се за безопасност на почистването с използване на турбочетката, особено на килими с дълги косъми и на животински кожи, молим преди първото почистване да проведете тест на смукателната сила на турбочетката по малкия тръязък на почистваната повърхност.

- Бавно премествайте турбочетката напред и назад.



Не държете работещата турбочетка дълго време на едно място, но постоянно я премествайте, защото килимът (покритието) може да се повреди.



При почистване на реси на килимите премествайте турбочетката изключително по посочената със стрелка посока (Рис. ). Това предотвратява завиване на ресите в ротационната четка.



Висока степен на запълване на торбичката със замърсявания и на замърсяване на филтрите влияе върху количество обороти на ролка на четката. Ролката може да престане да се върти по килима. Тогава следва торбичката и филтрите да се сменят с нови.

Поддържане и почистване на турбочетката



Преди почистване и поддържане на турбочетката следва да я отключите от прахосмукачката.

Почистване на ротационната четка



По време на експлоатация по ротационната четка се натрупват парчета конци, връви, косъми, парчета тъкани и др. Те намаляват ефективност на почистването.

За да премахнете замърсявания от ротационната четка, постъпвайте както следва:

- 1 Сложете ножици в пролука на ротационната четка.
- 2 Преместете ножиците така, че да хванете увитите по четката косъми или конци.
- 3 Разрежете ги, а след това извадете с ръка или с помощта на малки клещи. Внимавайте при това действие да не повредите косъми на въртящата се четка.



Замърсявания във вид на кибрит, парчета хартия или тъкани могат също така да предизвикат запушване на смукателния канал на турбочетката, което води до значително намаляване на смукателната сила, което е свързано с намаляване на обороти на ролка на четката (чак до пълното ѝ спиране).

Почистване на смукателния канал на турбочетката



За да премахнете замърсявания от смукателния канал на турбочетката, постъпвайте както следва:

- 1 Обърнете турбочетката с колелцата нагоре.
- 2 Натиснете куката в обвивка на турбината и извадете обвивка от турбочетката.
- 3 Премахнете замърсяванията от смукателния канал, лопатки на турбината и камера на турбината.
- 4 Сложете обвивка на турбината така, че двете издатини, намиращи се в обвивка на турбината да попаднат в отвори в корпуса на турбочетката, притиснете обвивката така, че езичето да се затвори върху корпуса. Характерното «клик» свидетелства за правилно монтираната обвивка на турбината.

Почистване на турбочетката



В никакъв случай не употребявайте за почистване на турбочетката бензин, разтворители, масло и други химически средства, които могат да предизвикат обезцветяване на корпуса.



Не използвайте зърнести миещи препарати, които могат да издраскат корпуса.

- При необходимост протрете турбочетката с влажно парцалче (може да е навлажнено с миещо средство за съдове).



Съхранявайте турбочетката далече от горещите пещи, радиатори, нагреватели и др. Високата температура може да предизвика трайна деформация на корпуса на турбочетката.

Производителят не носи отговорност за каквито и да е повреди, които са резултат от неволна или неправилна употреба.

Производителят си запазва правото да видоизменя продукта по всяко време, за да отговори на законовите регулации, норми, директиви или поради конструктивни, търговски, естетически или други основания, без да съобщава за това предварително.

صيانة وتنظيف فرشاة التوربو

قبل صيانة وتنظيف فرشاة التوربو ينبغي فيها من المكنتسة الكهربائية. ⚠️

L

تنظيف الفرشاة الدوارة

خلال عملية التنظيف تتراكم على الفرشاة الدوارة قطع من الاتي: الخيوط، الحبال، القصاصات، بقايا الأقمشة، الخ .. و يؤدي ذلك لتقليل من فعالية التنظيف

من أجل إزالة الشوائب من الفرشاة الدوارة عليك القيام بالتالي:

- ① إدراج طرف المقص في الفتحة الرفيعة الموجودة بالفرشاة الدوارة.
- ② و استمر باستخدام المقص يمثل هذه الطريقة للتخلص من الشعر أو الخيوط المتشابكة في الفرشاة.
- ③ اقطع الأوساخ، ثم قم بإزالتها باليد أو بواسطة ملقاط صغير. كن حذرا في هذه الخطوة حتى لا تضر شعر الفرشاة الدوارة.

الشوائب في شكل كبريت وقصاصات الورق أو الأقمشة يمكن أن تؤدي إلى انسداد قناة فوهة التوربو، مما يؤدي إلى خفض كبير في قوة الشفط، والذي يرتبط بانخفاض في سرعة دوران فرشاة (حتى تتوقف الفرشاة تماما).

M

تنظيف قناة شفط فوهة الفرشاة الدوارة

من أجل إزالة الأوساخ من قناة شفط الفوهة عليك القيام بالاتي:

- ① اقلب فرشاة التوربو رأسا على عقب.
- ② دفع المزلاج في الاسطوانة التوربينية وأزل الغطاء من الفرشاة التوربو.
- ③ أزل الأوساخ من قناة الشفط، ريش الاسطوانة التوربينية، وغرف التوربينات.
- ④ ضع اسطوانة التوربينية، بحيث يدخل النتوان الموجود على غلاف التوربينات مع تقرب جسم فرشاة التوربو، واضغط الغطاء بحيث يغلق المزلاج في الجسم بإحكام. و بصوت "طققة" المميز الذي يشير إلى وجود غلاف التوربينات المركبة بشكل صحيح.

تنظيف فرشاة التوربو

على أي حال، لتنظيف فرشاة التوربو، لا تستخدم البنزين، المذيبات، الزيوت، والمواد الكيميائية الأخرى التي قد تسبب تغير لون السطح. ⚠️

لا تستخدم المنظفات الحبيبية التي قد تخدش الغطاء. ⚠️

● إذا لزم الأمر، امسح فرشاة التوربو بقطعة قماش مبللة (يمكن أن يكون مبلول بسانل غسل الأطباق).

أحفظ فرشاة التوربو بعيدا عن المواقع الساخنة، مشعات، دفايات مائية، الخ .. حيث أن درجات الحرارة العالية يمكن أن تسبب تشوه دائم في جسم الفرشاة التوربو. ⚠️

المستورد / الشركة المصنعة ليست مسؤولة عن أي ضرر ناتج عن استخدام الجهاز بشكل غير متوافق مع غرضه أو استعماله بشكل غير مطابق للتعليمات. يحتفظ المستورد / الشركة المصنعة بالحق في تعديل المنتج في أي وقت، دون إشعار مسبق، من أجل التكيف مع القوانين والمعايير والتوجيهات أو بسبب متطلبات الجهاز التركيبية، والتجارية، والجمالية، وغيرها.

تعليمات



معلومات عن المنتج و الاستخدام السليم للمنتج

● تم تجهيز فرشاة التوربو بعجلات، حتى تمنع وقوع ضرر في حالة الاستخدام غير المقصود على أرضية صلبة.

J

جسم الجهاز

- ① منظم
- ② وصلة
- ③ خطاف التثبيت
- ④ عجلة
- ⑤ فرشاة دوارة
- ⑥ اسطوانة توربينية

تركيب الفرشاة التوربو بالمكنتسة الكهربائية

ركب فرشاة التوربو بالمكنتسة الكهربائية، كما هو موضح في كتيب التعليمات في فقرة استخدام المكنتسة.

مع الفرشاة التوربو

قبل استخدام الفرشاة ينبغي كنس وإزالة أكبر قدر من الأوساخ باستخدام الفوهات العادية، لمنع انسداد العناصر الدوارة. ⚠️

- شغل المكنتسة
- اضبط المنظم الموجود على جسم فوهة الفرشاة التوربو حسب ارتفاع شعر السجاد المنظف بالمكنتسة.
- سجاد ذو شعر قصير – حرك المنظم نحو العلامة .
- سجاد ذو شعر طويل – حرك المنظم نحو العلامة .

لتأمين استخدام المكنتسة مع فرشاة التوربو، وخاصة على السجاد ذو شعر طويل وجلود الحيوانات، يرجى القيام باختبار أولى لقوة شفط فرشاة التوربو على جزء صغير من سطح السجاد أو الجلد بالمكنتسة الكهربائية. ⚠️

● حرك فرشاة التوربو إلى الأمام والخلف ببطء.

لا تستخدم فرشاة التوربو لفترة طويلة في مكان واحد، ولكنحركها باستمرار، حتى لا يفقد السجاد (أو الموكيت). ⚠️

● عند كنس خيوط أطراف السجاد بفرشاة التوربو، حرك الفرشاة في الاتجاه الذي يشير إليه السهم فقط (رسمه K). حتى تمنع التلف الخيوط حول الفرشاة الدوارة. ⚠️

● امتلاء كيس المكنتسة بالأوساخ بدرجة عالية، واتساح الفلاتر يؤثر على عدد لفات الفرشاة الدوارة. التراكمات الفظنية يمكن أن توقف دوران الفرشاة على السجادة. في هذه الحالة، استبدال الكيس بأخر جديد والفلاتر بأخرى جديدة. ⚠️

- اغلق غطاء وحدة مجموعة الفلاتر عن طريق الضغط عليه حتى تسمع "طققة".



الفلتر الرغوي الثاني

قبل إزالة الفلتر ويوصى بلبس قفازات واقية مطاطية.

- ① امسك الفلتر الرغوي بأصابعك واسحبه بعيد عن وحدة مجموعة الفلاتر.
- ② اغسل الفلتر تحت الماء الجاري، جففه وركبه في مكانه السابق.

عند غسل الفلتر الرغوي لا تفرك باليد أو تفصله في الغسالة. تجنب سحق، ومط، وتشويه الفلتر. جفف الفلتر الرغوي في درجة حرارة الغرفة. لا تجفف الفلتر الرغوي على سخانات، نفايات، أفران، الخ...



فلتر العادم HEPA/EPA و فلتر المحرك

يجب أن يتم استبدال فلتر العادم HEPA/EPA بعد حوالي 30 ساعة (سنة أشهر) أو في وقت سابق في حالة تلوثه بشكل كثيف.

- ① حرك مزلاج قفل غطاء الفلتر للأسفل واسحب غطاء الفلتر.
- ② ازل فلتر HEPA/EPA واستبداله بأخر جديد عندما يكون قذرا.
- ③ ازل فلتر المحرك واستبداله بأخر جديد عندما يكون قذرا.
- ④ يمكن شطف فلتر HEPA/EPA أو فلتر الهواء تحت الماء الجاري. قبل إعادة التركيب، تأكد من جفاف كلا الفلترين.
- اغلق غطاء المرشح وحرك المزلاج للأعلى.

فرشاة التوربو

خصائص فرشاة التوربو

فرشاة التوربو هي فوهة بفرشاة دوارة مدفوعة بحركة توربينية. وهي مصممة خصيصا للاستخدام مع المكثسة الكهربائية، لتنظيف السجاد وأرضيات الموكيت. يوفر الجسم البلاستيكي مظهر جمالي للفرشاة. تمكن فرشاة التوربو من إزالة الأوساخ العنيدة، على سبيل المثال: الخيوط، بقايا القماش والورق، الخ.. كما أن الفرشاة مفيدة بشكل خاص في المنازل التي يتواجد بها الحيوانات الأليفة (القطط، والكلاب) عند إزالة الشعر من السجاد والموكيت بصورة غير مرهقة. الفرشاة تدور بواسطة حزام متصل باسطوانة توربينية موجودة في معصم الفوهة. الإعداد الجيد للفرشاة المنظم تبعا لارتفاع من السجاد، يضمن التشغيل السليم للفرشاة التوربو ويجعل من السهل التحرك (الانتقال) على السجادة.

تعليمات تختص بالسلامة

عند استخدام فرشاة التوربو اتخاذ الاحتياطات التالية:



خطر! / تحذير!
قد يؤدي عدم الامتثال للتعليمات إلى خطر الإصابة

- لا تلمس الفرشاة أثناء دورنها.
- لا تمر بالفرشاة التوربو على كابل الكهرباء للأجهزة الكهربائية. لأن هذا يمكن أن يؤدي إلى عطب عزل الكابل.

● لا تسمح باقترب الأطفال من فرشاة التوربو أثناء العمل.

● لمس الفرشاة أثناء دورنها يهدد بالإصابة.

● هذا الجهاز يمكن استخدامه بشروط من قبل الأطفال الذين تتعدى أعمارهم ثمانية أعوام، أو الأشخاص ذوى قدرات بدنية أو عقلية أقل، أو مع الأشخاص قليلي الخبرة والمعرفة بالأجهزة، بشرط وجود إشراف أو بعد توضيح التعليمات اللازمة لاستخدام الجهاز بطريقة آمنة وفهم المخاطر المرتبطة به. يجب على الأطفال عدم اللعب بالجهاز. لا ينبغي أن يسمح للأطفال بأداء تنظيف أو صيانة للجهاز.

في أي حال، لا تستخدم فرشاة التوربو في:

- تلميع الأرضيات.
- شطف:

- السوائل،
- الغبار الرطب والمبتل،
- الرماد الساخن،
- بأعقاب السجائر والكبريت،
- الأدوات الحادة والصلبة مثل شفرات الحلاقة، ودبابيس، و ابر تدبيس، قطعة من الزجاج، الخ ..
- الدقيق، الأسمنت، الجبس، أحبار الطابعات وآلات تصوير، وغيرها ..

أحذر!



قد يؤدي عدم الامتثال لهذه التعليمات إلى أضرار في الممتلكات

- أثناء تشغيل فرشاة التوربو يمكن أن تنسد الأسطوانة الدوارة للفرشاة أو قناة الشفط بقطع من القماش والورق، وما شابه ذلك.



قبل البدء في التنظيف الرطب للسجادة تأكد من ثبات الألوان. ضع قليل من محلول التنظيف على قطعة قماش بيضاء وامسح بها جزء من السجاد غير مرئية. إذا تغير لون القماش، فإن ذلك يعني عدم ثبات اللون، وبالتالي لا يمكن تنظيفه باستخدام محلول التنظيف G 500 O Tens.

⑤ ضع خزان سائل التنظيف (25) في مكانه السابق.

⑥ ضع الخزان ووحدة الفلتر المائية (وحدة الفلاتر والأقسام) بالمكنسة.

لمنع تكون الرغوة أو تقليلها في حال حدوثها أضف لخزان تجميع المياه معادل الرغوة (31) الموصى به من شركة Bosch وبالكميات الموضحة بنشرة معادل الرغوة:

– "G 478 Buz® Defoam" شركة BUZIL، ألمانيا.

● قم بإعداد المكنسة الكهربائية للاستخدام وفقا للنقطة B.



عند استخدام المكنسة للتنظيف الرطب، استخدم فوهة رش الرذاذ الكبيرة أو الصغيرة.

● تعمل المكنسة تلقائيا على مستوى قوة الشفط التي كانت تعمل بها وقت الغلق. لتغيير قوة الشفط اضغط على زر +/- (9) لتحديد قيمة الشفط المطلوبة رقميا (خاصية متوفرة فقط في المكاسس الكهربائية طرازى (BWD421PET، BWD420HYG، BWD421PRO).

⑦ اضغط على زر تشغيل /إطفاء المضخة (7).



يمكن تشغيل المضخة فقط في حال امتلاء خزان سائل التنظيف بمحلول التنظيف والماء. في حال كون الخزان فارغا يرتفع صوت عمل المضخة.

إذا تبين أنه على الرغم من تشغيل مضخة لا يخرج رذاذ ماء من الفوهة، تأكد من ثبات التركيبات: تركيب خزان سائل التنظيف (اضغط بقوة)، تركيب نهاية خرطوم الرش بقاعدة المكنسة الكهربائية أو تركيب النهاية الأخرى لخرطوم الرش في فوهة رش الرذاذ، والتحقق من أن فوهة رش الرذاذ ليس مسدود.

⑧ اضغط على زر المنظم لتدفق المياه للفوهة والموجود بمقبض الخرطوم.

اضغط على زر التدفق بشكل نابض في البداية لإفراج المياه المتدفقة لفوهة رش الرذاذ وعند انتظام الرش حرك الزر للجزء الخلفي ليعمل على إيصال إمدادات ثابتة من المياه إلى فوهة الرش.

على مقبض هناك أيضا مزلاج لضبط قوة الشفط. لا ينبغي كشف فتحة هذا المزلاج أثناء عملية شفط المياه والتنظيف الرطب.



لا تنظف تنظيفا رطبا مكان واحد بالسجادة وقتا طويلا حتى لا يتبل السجادة.

● قم بتنظيف السجاد بطريقة التي تساعدك على تفادي السير على السطح الذي تم تنظيفه أثناء متابعة التنظيف. بعد تنظيف جزء من السجاد أوقف الرش وجفف هذا الجزء باستخدام تمرير الفوهة ذهابا وإيابا لشفط السائل المتبقي. كرر هذه الخطوات حتى يجف سطح السجاد كاملا.

● عند الانتهاء من الرش، قم بإيقاف المضخة واضغط لفترة من الوقت على زر تنظيم تدفق المياه إلى فوهة لتقوم "بتفريغ الضغط التائش بداخل الخزان".



تم تجهيز المكنسة الكهربائية بعوامة تقوم بإيقاف الشفط تلقائيا في حال كان الفلتر الرغوي الثاني (33) قدزرا جدا أو في حال تجاوز مستوى المياه الحد الأقصى

للخزان. و يظهر ذلك في عمل المحرك بشكل نابض و محدود، كما يضيء مؤشر انسداد الهواء (12) (طرازى (BWD421PRO، BWD421PET، BWD420HYG). في هذه الحالة، قم بإيقاف تشغيل المكنسة الكهربائية عن طريق الضغط على زر تشغيل / إيقاف (8)، وأزل القابس من مقبس الحائط، و قم بتنظيف الفلتر وتفريغ الخزان. .



لا تسمح بتثبيع السجاد بالمياه. لأن هذا يمكن أن يؤدي إلى تشوه دائم (تموج) في وضع السجاد.

شفط وتجميع المياه بواسطة وحدة الفلتر المائية

عند استخدام المكنسة الكهربائية لامتصاص المياه ينبغي إعداد المكنسة كما في حالة استخدام وحدة الفلتر المائية، باستثناء:

1. يجب أن يكون خزان فارغا (بدون ماء).
2. استخدم فوهات الرذاذ (كبيرة أو صغيرة)، فوهة الرذاذ الكبيرة مزودة بشفرة مطاطية، أو فوهة جمع المياه.



لا تقم بتشغيل المكنسة الكهربائية في حالة امتلاء الخزان! لا تشفط جزء واحد كبير من المياه (لا تعمر الخرطوم بالمياه بالكامل).

وإذا وصل مستوى المياه المجمع لحد الأقصى للخزان، فإن العوامة تقوم بإيقاف الشفط أو توماتيكيا. حيث أن السعة القصوى للخزان تقريبا 5 لترات. في هذه الحالة قم باتباع الإرشادات الموضحة سابقا في الفقرة الخاصة بانسداد الشفط بسبب اتساع الفلتر الرغوي (حيث حركة المحرك تكون ترددية).

إنهاء العمل، التنظيف، والصيانة

- أطفا المكنسة عن طريق الضغط على زر تشغيل / إيقاف (8)، واسحب القابس من مصدر الكهرباء.
- لف الكابل لداخل المكنسة بواسطة الضغط على زر اللف (11). أثناء هذه العملية امسك بالكابل حتى تمنع تلعبكه وارتطامه بجسم المكنسة.
- لف نهاية الخرطوم لوضع تتطابق فيه علامات نهاية الخرطوم مع جسم المكنسة واسحب الخرطوم لإخراجه من الفتحة.
- أزل مدخل الخرطوم عن طريق الضغط على زر الصمام الأحمر وسحب المدخل نحو.
- افصل الأنابيب التلسكوبية من الخرطوم والفوهة أو الفرشاة.
- قم بإفراج الفلتر من الخزان.
- من المستحسن غسل الخزان والأقسام بعناية في كل مرة تستخدم فيها المكنسة (التفكيك موضح أدناه)، مع شطفه بماء عدة مرات.
- بعد التنظيف بالمياه، اغسل جميع المعدات المستخدمة في عملية التنظيف (الخرطوم، الأنابيب، الملحقات).



ترك جزء مما سبق غير مغسول أو مغسول بشكل غير دقيق قد يتسبب في فقدان كفاءة فلتر، حيث يساعد في نمو البكتيريا والفطريات على فلتر مجسم أو فلتر رغوة. قم بتجفيف جيد لكل الأجزاء التي تم غسلها قبل إعادة تركيبها.

فك و تركيب الفلاتر

الفلتر الرغوي الأول

- ① افتح غطاء وحدة مجموعة الفلاتر واسحب المقبض لأعلى.
- ② أزل، واغسل الفلتر تحت الماء الجاري، جففه وركبه في مكانه السابق.



E**استخدام المكنسة مع وحدة الفلتر المانعة**

قبل استخدام المكنسة الكهربائية للتنظيف الرطب، ضع محلول مانع الرغوة. عدم استخدام هذا المحلول يؤدي للإلغاء الضمان. بعد الانتهاء من التنظيف الرطب، دع المكنسة الكهربائية تعمل بأقصى طاقة لمدة 30 ثانية لتجفيفها.



- 1) اسحب الغطاء أثناء الضغط على مزلاج القفل (2) و اسحب غطاء الخزان لأعلى.
- 2) ضع التقسيم بداخل الخزان. تأكد من أن يتم إدراج التقسيم بشكل صحيح، أي ان تتطابق مع أحادييد الخزان وينغلق قفل الأمان.
- 3) أملأ الخزان بالماء لسمعة 1.2 - 1.5 لتر. ينبغي أن يكون مستوى المياه داخل الخزان في النطاق الموضح على جدار الخزان.

لا تقم بتشغيل الجهاز بدون وجود ماء في الخزان أثناء التنظيف باستخدام وحدة الفلتر المانعة.



- 4) ضع غطاء خزان وحدة الفلتر.

إذا لم يتم إرفاق التقسيم بشكل صحيح، فسيمنع قفل أمان غلق غطاء خزان وحدة الفلاتر.



- قم بإعداد المكنسة الكهربائية للاستخدام وفقا للنقطة B.
- ستعمل المكنسة تلقائيا عند آخر مستوى قوة شفط في آخر مرة تم استعمالها قبل إطفائها. لتغيير مستوى قوة الشفط اضغط على الأزرار +، - (9) هذه الخاصة متوفرة فقط في المكناس الكهربائية طراز (BWD421PRO + BWD421PET + BWD420HYG).

لا تشغل المكنسة فترة طويلة دون تغيير المياه في الخزان.

**F****الكنس وتنظيف الرطب بواسطة وحدة الفلتر المانعة**

قبل استخدام المكنسة الكهربائية للتنظيف الرطب، ضع محلول مانع الرغوة. عدم استخدام هذا المحلول يؤدي للإلغاء الضمان. بعد الانتهاء من التنظيف الرطب، دع المكنسة الكهربائية تعمل بأقصى طاقة لمدة 30 ثانية لتجفيفها.



- قبل استخدام المكنسة في التنظيف الرطب، قم بتنظيف وكنس تقليدي للمكان المراد تنظيفه.
- قبل استخدام المكنسة في التنظيف الرطب، قم بالتأكد ان الخزان فارغ وان وحدة الفلتر المائية والفلاتر نظيفة.
- 1) اسحب الغطاء أثناء الضغط على مزلاج القفل (2) و اسحب غطاء الخزان لأعلى.
 - 2) اخرج خزان المكنسة ووحدة الفلتر المائية (مجموعة الفلاتر والنقسيمة).
 - 3) اخرج خزان سائل التنظيف (25) واسحب مقبضه باتجاهك لأعلى.
 - 4) افتح فوهة الخزان و إملأه بسائل التنظيف (25) (المكون من محلول التنظيف G 500 O Tens (31) و الماء البارد) بالكميات الموضحة بنشرة عبوة المنظف.
- G 500 O Tens شركة BUZIL، ألمانيا.
- ألق فوهة خزان سائل التنظيف.

4) تعمل المكنسة افتراضيا على مستوى الشفط الأخير وقت إطفاء المكنسة سابقا. لتغيير قوة الشفط اضغط على زر +/- (9) لتحديد قيمة الشفط المطلوبة رقميا (متوفر فقط في المكناس الكهربائية طرازي (BWD421PRO + BWD421PET + BWD420HYG).



تم تجهيز المكنسة بذاكرة لحفظ مستوى قوة الشفط (بطرازي BWD421PET، BWD420HYG، BWD421PRO). أثناء إطفاء المكنسة عن طريق الضغط على زر "تشغيل / إيقاف" (8) سيتم تخزين مستوى قوة الشفط المستخدمة بالذاكرة. لذا في المرة القادمة التي تشغل فيها المكنسة الكهربائية، سوف تعمل على مستوى قوة الشفط التي كانت تعمل بها وقت الغلق.



تم تجهيز المكنسة بذاكرة لحفظ درجة سطوح وإضاءة مؤشر مستوى قوة الشفط (10) و مؤشر انسداد مدخل الهواء (12) على لوحة التحكم (طرازي BWD420HYG، BWD421PET، BWD421PRO). لتحديد درجة سطوح وإضاءة المؤشرات المطلوبة اضغط في وقت واحد على أزرار تغيير قوة الشفط +، -، ثم استمر و قم بتشغيل المكنسة في ذات الوقت عن طريق الضغط على زر "تشغيل / إيقاف" (8). تضيء المصابيح بمستويات قوة MIN، +2، MAX، في حين يبقى محرك المكنسة مطفا. استخدام أزرار تغيير قوة الشفط +/- (9) لزيادة أو تقليل درجة سطوح لمبة المؤشر (10) والمؤشر (12). لا يمكن تغيير سطوح لمبة LED مؤشر المضخة (6). بعد ضبط سطوح المصابيح المطلوب، يتم إيقاف التحكم عن طريق الضغط على "تشغيل / إيقاف" (8). بهذه الطريقة، يتم الخروج من خاصية إعداد سطوح المؤشرات وسيتم حفظ مستوى السطوح بالذاكرة.



تم تجهيز المكنسة بخاصية لتحكم بقوة الشفط في حال انسداد مدخل الهواء أو امتلاء كيس. ويظهر ذلك في نبض صوت المحرك وإضاءة مؤشر انسداد الهواء (12) أثناء تشغيل المكنسة بقوة كاملة (طرازي BWD420HYG، BWD421PET، BWD421PRO). في هذه الحالة، يتم إيقاف تشغيل المكنسة عن طريق الضغط على زر تشغيل / إيقاف (8)، وإزالة القابس من مقبس الحائط، وفك أنبوب الشفط أو استبدال حقيبة.

D**لفك / تركيب كيس**

- 1) ازل وحدة الفلاتر من الخزان واسحب السلة مع كيس (22).
- 2) اثني الصفحة العلوية وحرك كيس حسب الدليل.
- 3) إدراج لوحة كيس الجديد حسب الدليل وفقا لاسهم المطبوعة على الكيس وانزل على طول الجري حتى تنفصل اللوحة بالمزلاج.
- 4) أدخل السلة مع كيسي إلى الخزان (22) و قم بتغطية خزان وحدة الفلاتر - وفقا للفرقة C2 و C3.

إذا لم يتم تثبيت كيس في السلة، فسوف يمنع قفل الأمان من غلق غطاء وحدة الفلاتر.



تم وضع رقم كيس جميع الغبار الذي يمكن شراؤه على ملصق مثبت بالسلة.



- 8 تم تجهيز المكينة بحجرة لتخزين الملحقات. لفتح / لغلق الحجرة اضغط على المزلاج. من أجل فتح / إغلاق الحجرة، قم بتحريك المزلاج لأعلى / أسفل واسحب / ضع الفوهة المطلوبة.
- 9 المكينة يمكن تخزينها في وضع أفقي وتعليق الفوهة الموجودة بنهاية الأنبوبة والخراطوم بالخطاف الموجود بالجانب في جسم المكينة. يمكن ترك الخراطوم معلقا على مكينة كهربائية، مع الانتباه إلى ألا يحفظ مثنيا بشدة حتى لا ينكسر.
- 10 أغلق الغطاء.
- 11 امسك بقابس كابل الكهرباء (4) واسحبه من داخل المكينة الكهربائية.
- قم بتوصيل قابس كابل الكهرباء لمقبس الحائط.

⚠ قبل البدء بتشغيل الجهاز عن طريق الضغط على زر تشغيل / إيقاف (8) تأكد من تركيب وحدة التنظيف الصحيحة بالخزان (انظر النقطة E، C، أو F).

12 لتشغيل المكينة اضغط على زر "تشغيل / إطفاء" (8).

لإعداد المكينة الكهربائية للتنظيف الرطب، إضافة إلى ما سبق:

13 ركب مجموعة رش الرذاذ على مقبض خرطوم الشطف (26).

● ركب خطافات خرطوم الرش لخرطوم الشطف وأنبوب الشطف التلسكوبي.

14 قم بتوصيل نهاية خرطوم الرش (تعلقية) بأنبوب شطف تلسكوبي، في حين توصل النهاية الأخرى بفوهة رش الرذاذ صغيرة كانت أو كبيرة حتى تسمع الصوت المميز "طققة".

15 للكس والتنظيف الرطب أو تجميع المياه، تستخدم فوهات التالية: فوهة كبيرة لرش الرذاذ، فوهة صغيرة لرش الرذاذ، أو فوهة تجميع المياه.

16 حرك صمام سد الفوهة لأسفل.

● إدراج خرطوم الرش لفتحته بجسم المكينة الكهربائية.

● تأكد من أن الوصلة مركبة بإحكام بالفتحة المناسبة.

i في حالة وجود صعوبات في ربط ما سبق ذكره قم بترطيب الحشايا المطاطية مثلا بمرطب صناعي أو ماء أو غيرها.

وظائف المكينة الكهربائية

C

كنس تقليدي باستخدام أكياس

1 اسحب الغطاء أثناء الضغط على مزلاج القفل (2) و اسحب غطاء الخزان لأعلى.

2 أدخل للخزان وحدة الفلتر الجافة مع كيس (22). تأكد من أنه تم تحميل السلة بشكل صحيح، أي يقع نتوءات الكيس في أخاديد السلة وينتقل قفل أمان. افرد الكيس بداخل الخزان.

⚠ لا تضع السلة مركب بها كيس بخزان رطب. إذا كان الخزان رطب يجب أن يجفف داخله أولا. ينبغي لا يبتل كيس المركب.

3 ضع غطاء خزان وحدة الفلتر.

⚠ إذا لم يتم إرفاق السلة بكيس بشكل صحيح، فإن قفل الأمان يمنع إغلاق غطاء وحدة الفلاتر.

● قم بإعداد المكينة الكهربائية للاستخدام وفقا للنقطة B.

13 فرشاة للأرضيات الخشبية - الباركية (طرازي BWD41720،

(BWD421PRO، BWD420HYG

14 فوهة فرشاة مزودة بفاصل لجمع الأجسام الصغيرة

15 فرشاة توربو (طرازي BWD41740، BWD421PET، (BWD421PRO

16 فوهة للمراتب (طرازي BWD420HYG، BWD421PET)

17 فرشاة صغيرة

18 فوهة صغيرة

19 فوهة رفيعة

20 أنبوب الشطف التلسكوبي

21 خرطوم الشطف

22 سلة مركب بها كيس

23 وحدة الفلتر المائية:

A مجموعة الفلاتر

B تقسيم

24 خزان

25 خزان سائل التنظيف

26 مجموعة رش الرذاذ -تركب على مقبض خرطوم الشطف

27 فوهة كبيرة لرش الرذاذ

28 فوهة صغيرة لرش الرذاذ

29 فوهة لشطف وجمع المياه (طرازي BWD41720، BWD420HYG، BWD421PET، BWD421PRO،

30 شريط من المطاط يركب على الفوهة الكبيرة لرش الرذاذ

31 مجموعة الغسيل

32 الفلتر الرغوي الأول (مركب داخل المكينة)

33 الفلتر الرغوي الثاني (مركب داخل المكينة)

34 فلتر المحرك (مركب داخل المكينة)

35 فلتر العادم HEPA/EPA (مركب داخل المكينة)

B

تجهيز المكينة الكهربائية للاستخدام

1 صل نهاية خرطوم الشطف بفتحة جسم المكينة، بحيث تتطابق العلامات الموجودة في نهاية الخرطوم وفتحة المكينة كهربائية بشكل مناسب وتكون في مواجهة بعضها البعض، ولفها في اتجاه دوران عقارب الساعة إلى الوضع 5.

2 صل الطرف الآخر للخرطوم (مقبض) بأنبوب الشطف التلسكوبي.

3 بالضغط على حلقة الأنبوب التلسكوبي يمكن تقصير أو تطويل الأنبوب للطول المناسب للمستخدم.

4 قم بتثبيت الفوهة أو الفرشاة المناسبة على الطرف الآخر للأنبوب الشطف.

5 لتنظيف وكنس تقليدي باستخدام كيس، أو باستخدام وحدة الفلتر المائية يمكن استخدام الفوهات والفرش التالية: الفوهة الفرشاة بفاصل الأشياء الحقيقية، فوهة صغيرة، فرشاة صغيرة، فوهة رفيعة، فرشاة الأرضيات الخشبية، أو فرشاة التوربو.

6 يمكنك وضع سلة لجمع الأشياء الصغيرة في الفوهة الفرشاة بفاصل الأشياء الدقيقة للقيام بذلك، أزل الغطاء وأضف السلة.

7 من أجل تنظيف الأسطح الصلبة -الأرضيات الخشبية، البلاستيكية، والسيراميك، الخ، اسحب الفرشاة من داخل الفوهة بالضغط على المفتاح الموجود على الفوهة كما هو مبين بالرسمه 111111.

الكهروستاتيكية

قد تتجمع بعض الشحنات الكهربائية بجسم المكنسة أثناء تنظيف بعض الأسطح تحت ظروف الرطوبة المنخفضة. هذه ظاهرة طبيعية، لا تؤدي لتلف الجهاز، ولا ذنب للجهاز بحدوثها. ومن أجل تقليل هذه الظاهرة ينصح:

- تفريغ الجهاز من الشحنات بواسطة لمس الأنيوية المعدنية للجهاز بالأشياء المختلفة في الغرفة بصورة متكررة،
- زيادة نسبة الرطوبة في الغرفة،
- أو استخدام الوسائل المتاحة من المواد المضادة للكهروستاتيكية.

تعليمات للاستخدام الامثل معلومات عن المنتج والاستخدام السليم للجهاز



- الجهاز مخصص فقط للاستخدام المنزلي وفي البيئات مماثلة.
- قم بتنظيف عجلات المكنسة بشكل دوري. حيث أن تراكم الأوساخ على محور العجلات قد يسبب صعوبة في دوران العجلة وحركة المكنسة.
- قم بتمرير المكنسة بعناية عبر العتبات والأسطح غير المستوية، حتى لا يحدث أمواج للماء بداخل الخزان. حيث يمكن أن يتسبب في تسرب الماء بكمية صغيرة خارج المكنسة.

طراز المكنسة

VIB	عدد / كيس	فلاتر العادم	خطرم الشفط	أنبوب شفط متحرك	فوهة إرشاد	فوهة صغيرة	فوهة زرقية	فريشة صغيرة	فريشة الألياف الضوئية	فريشة التوربو	فوهة كبيرة الرش الرذاذ.	فوهة صغيرة الرش الرذاذ.	فوهة المراقب	فوهة لشفط جميع الجاه	تسحب الكروني لقوة الشفط
1	2	HEPA	+	+	+	+	+	+	+	+	+	+	+	+	16
BWD421PRO	كيس لجمع الغبار (قطعة واحد)	HEPA	+	+	+	+	+	+	+	+	+	+	+	+	15
BWD421PET	كيس لجمع الغبار (قطعة واحد)	HEPA	+	+	+	+	+	-	+	+	+	+	+	+	14
BWD420HYG	كيس لجمع الغبار (قطعة واحد)	HEPA	+	+	+	+	+	+	+	-	+	+	+	+	13
BWD41720	كيس لجمع الغبار (قطعة واحد)	EPA	+	+	+	+	+	+	+	-	+	+	-	+	12
BWD41740	كيس لجمع الغبار (قطعة واحد)	EPA	+	+	+	+	+	+	+	+	+	+	-	-	11

A

جسم الجهاز

- 1 المقبض
- 2 زر لفتح غطاء الخزان
- 3 خطاف لتعليق الفوهة الفرشاة
- 4 قابس وكابل الكهربائي
- 5 حجرة لتخزين الملحقات
- 6 مؤشر تشغيل المضخة
- 7 زر تشغيل / إطفاء المضخة
- 8 زر تشغيل / إيقاف
- 9 أزرار لتغيير قوة الشفط +/- (طرزاي BWD420HYG، BWD421PRO، BWD421PET)
- 10 مؤشر لقوة الشفط (طرزاي BWD420HYG، BWD421PET، BWD421PRO)
- 11 زر إعادة لف الكابل
- 12 مؤشر انسداد مسار الهواء (طرزاي BWD420HYG، BWD421PRO، BWD421PET)

خصائص المكنسة الكهربائية

تم تصميم المكنسة الكهربائية لتتمكن من شفط السوائل حتى 2.5 لتر من السوائل، كما تم تصميمها في الوقت نفسه بوظيفة الشفط الجاف لإزالة الأوساخ مثل الغبار والألياف والخيوط. كما تتميز المكنسة الكهربائية بوظيفة التنظيف الرطب عن طريق الرش والاستخراج، حيث يتم رش السطح المراد تنظيفه بالماء والمنظفات، ثم يتم سحب الماء المحمل بالشوائب فيتم إزالة الشوائب بواسطة تدفق الهواء الناتج عن نشوء ضغط منخفض بداخل الجهاز.

مواصفات الجهاز

نوع المكنسة الكهربائية ومواصفاتها الفنية موضحة في لوحة تعريف الجهاز. المكنسة مجهزة بمقاومة أمان 16 أمبير. لا تسبب المكنسة تشويشا على استقبال إرسال الراديو والتلفزيون. مستوى قوة الصوت: 85 ديسيبل (A)dB.

نهنكم على اختياركم لمنتجنا، ونرحب بكم في عائلة مستخدمي أجهزة Bosch.

للحصول على أفضل أداء للمنتج ننصح باستخدام قطع وملحقات Bosch الأصلية فقط. والتي قد تم تصميمها خصيصاً لهذا المنتج. كما يرجى قراءة التعليمات الآتية بعناية. والاهتمام خاصة بتعليمات الأمان والسلامة. يرجى حفظ هذا الدليل بحيث يتمكن المستخدم من العودة إليه أثناء استخدامه للجهاز.

تعليمات تختص بالسلامة



خطر! / تحذير! قد يؤدي عدم الامتثال لهذه التعليمات إلى خطر الإصابة

- في حالة وجود تلف في كابل الكهرباء، ينبغي استبداله من قبل الشركة المصنعة أو فني مركز الخدمة أو من قبل شخص مؤهل لذلك حتى يتم تفادي خطر الإصابة.
- اسحب قابس كابل الكهرباء من مقبس الكهرباء قبل البدء في تنظيف الجهاز أو تركيبه أو فكه.
- قبل استبدال معدات المكنسة أو الاقتراب من الأجزاء المتحركة أثناء الاستخدام، ينبغي إيقاف وفصل الأجهزة عن التيار الكهربائي.
- هذا الجهاز يمكن استخدامه بشروط من قبل الأطفال الذين تتعدى أعمارهم ثمانية أعوام، أو الأشخاص ذوي قدرات بدنية أو عقلية أقل، أو مع الأشخاص قلبلي الخبرة والمعرفة بالأجهزة، بشرط وجود إشراف أو بعد توضيح التعليمات اللازمة لاستخدام الجهاز بطريقة آمنة وفهم المخاطر المرتبطة به. يجب على الأطفال عدم اللعب بالجهاز. لا ينبغي أن يسمح للأطفال بأداء تنظيف أو صيانة للجهاز.
- لا تقم بتشغيل الجهاز في حالة وجود تلف في كابل الكهرباء أو تلف في جسم ومقبض الجهاز بشكل واضح. في تلك الحالة قم بتسليم الجهاز إلى مركز الخدمة.
- إصلاح الجهاز يجب أن يتم بواسطة الفنيون المدربون. أي محاولة لإجراء إصلاح غير

لائق قد يؤدي إلى مخاطر جدية للمستخدم. في حالة وجود عطب، فإننا ننصح بالعودة لمركز الخدمة المعتمد لشركة.

- لا تلمس الجهاز بأيدي مبللة في حال أن يكون موصلاً بالتيار الكهربائي.
- المكنسة كهربائية غير مناسبة لتنظيف الأشخاص أو الحيوانات، ويجب توخي الحذر حتى لا تقرب فوهة الجهاز من فتحات العينين والأذنين.
- يمكن فقط استخدام الجهاز في الداخل، في درجة حرارة الغرفة، وعلى ارتفاع لا يزيد عن 2000 متر فوق مستوى سطح البحر.
- يجب حفظ الأكياس البلاستيكية والرقاقات بعيداً عن متناول الأطفال والتخلص منها. وإلا فسيكون هناك خطر الاختناق!



تحذير! قد يؤدي عدم الامتثال لهذه التعليمات إلى أضرار في الممتلكات

- لتشغيل الجهاز ينبغي توصيله بمصدر للتيار الكهربائي شدة 230 فولت ومجهز بمقاومة (حماية للشبكة الكهربائية) قدرها 16 أمبير.
- لا تفصل الجهاز عن مصدر الكهرباء بواسطة سحب كابل الكهرباء من دون القابض.
- لا تسمح بوصول الرطوبة أو الماء لقابض كابل الكهرباء.
- لا تمر بالمكنسة الكهربائية أو بفرش التنظيف على كابل الكهرباء، لأن هذا قد يؤدي إلى تلف الكابل.
- لا تلتقط بالمكنسة الآتى: الكبريت، السجائر، أو الرماد الساخن. تجنب التقاط الأشياء الحادة.
- لا تلتقط الغبار الناعم مثل: الطحين، الأسمت، الجبس، أحبار الطابعات وآلات تصوير وغيرها.
- لا تشطف بالجهاز كيماويات كاوية، كيماويات سامة، البنزين، الكيروسين، وغيرها من السوائل القابلة للاشتعال أو الاحتراق.
- يمكن تشغيل المصخة فقط عندما يكون الخزان ممتلئاً بسائل التنظيف المتكون من محلول التنظيف والماء. في حال كون الخزان فارغاً يرتفع صوت عمل المصخة.
- أثناء التشغيل، لا تسمح بتدرج المكنسة أو إغراق المكنسة بالمياه.
- لا تعرض الجهاز للعوامل الجوية (المطر والصقيع).
- لا تستخدم المكنسة الكهربائية بدون الفلتر الرغوى في حجرة مجموعة الفلاتر.
- لا تترك المكنسة الكهربائية موصلة بالتيار الكهربائي وإيضاً تعمل.
- يمكن تشغيل المكنسة فقط في الوضع الأفقي الطبيعي، أي عندما تكون كل العجلات الأربعة على الأرض.

Kundendienst – Customer Service

DE Deutschland, Germany

BSH Hausgeräte Service GmbH
Zentralwerkstatt für kleine Hausgeräte
Trautskirchener Strasse 6-8
90431 Nürnberg

Online Auftragsstatus, Filterbeutel-
Konfigurator und viele weitere Infos
unter: www.bosch-home.com

Reparaturservice, Ersatzteile &
Zubehör, Produkt-Informationen:
Tel.: 0911 70 440 040
mailto:cp-servicecenter@bshg.com

Wir sind an 365 Tagen rund um die Uhr
erreichbar.

AE United Arab Emirates, الإمارات العربية المتحدة

BSH Home Appliances FZE

Round About 13,
Plot Nr MO-0532A
Jebel Ali Free Zone – Dubai
Tel.: 04 881 4401
mailto:service.uae@bshg.com
www.bosch-home.com/ae

AL Republika e Shqipërisë, Albania

ELEKTRO-SERVIS sh.p.k
Rr. Shkelqim Fusha, Selite,
Pallati "Matrix Konstruksion",
Kati 0 dhe +1
1023 Tirane
Tel.: 4 2278 130, -131
Fax: 4 2278 130
mailto:info@elektro-servis.com

EXPERT SERVIS

Rruga e Kavajes,
Kulla B Nr 223/1 Kati I
1023 Tirane
Tel.: 4 480 6061
Tel.: 4 227 4941
Fax: 4 227 0448
Cel: +355 069 60 45555
mailto:info@expert-servis.al

AT Österreich, Austria

BSH Hausgeräte Gesellschaft mbH
Werkskundendienst für Hausgeräte
Quellenstrasse 2a
1100 Wien

Online Reparaturannahme,
Ersatzteile und Zubehör und viele
weitere Infos unter:
www.bosch-home.at
Reparaturservice, Ersatzteile & Zubehör,
Produktinformationen
Tel.: 0810 550 511
mailto:vie-stoerungsannahme@bshg.com
Wir sind an 365 Tagen rund um die Uhr für
Sie erreichbar.

AU Australia

BSH Home Appliances Pty. Ltd.
Gate 1, 1555 Centre Road
Clayton, Victoria 3168
Tel.: 1300 369 744*
Fax: 1300 306 818
mailto:aftersales.au@bshg.com
www.bosch-home.com.au

* Mo-Fr: 24 hours

BA Bosna i Hercegovina, Bosnia-Herzegovina

"HIGH" d.o.o.
Gradačanka 29b
71000 Sarajevo
Tel.: 061 10 09 05
Fax: 033 21 35 13
mailto:bosch_siemens_sarajevo@
yahoo.com

BE Belgique, België, Belgium

BSH Home Appliances S.A. – N.V.
Avenue du Laerbeek 74
Laarbeeklaan 74
1090 Bruxelles – Brussel
Tel.: 02 475 70 01
mailto:bru-repairs@bshg.com
www.bosch-home.be

BG Bulgaria

BSH Domakinski Uredi Bulgaria EOOD
Business center FPI, floor 5,
Cherni vrah Blvd. 51B
1407 Sofia
Tel.: 0700 208 17
mailto:informacia.servis-bg@bshg.com
www.bosch-home.bg

BH Bahrain, مملكة البحرين

Khalifa Est.
P.O. Box 5111
Manama
Tel.: 01 7400 553
mailto:service@khalifa.com

BY Belarus, Беларусь

ООО "БСХ Бытовая техника"
тел.: 495 737 2961
mailto:mok-kdhl@bshg.com

CH Schweiz, Suisse, Svizzera, Switzerland

BSH Hausgeräte AG
Bosch Hausgeräte Service
Fahrweidstrasse 80
8954 Geroldswil
Reparaturservice, Ersatzteile & Zubehör,
Produktinformationen
Tel.: 0848 888 200
Service Fax: 0848 840 041
mailto:ch-reparatur@bshg.com
Ersatzteile Fax: 0848 880 081
mailto:ch-ersatzteil@bshg.com
www.bosch-home.com

CY Cyprus, Κύπρος

BSH Ikiakes Syskeves-Service
39, Arh. Makaaniou III Str.
2407 Egomi/Nikosia (Lefkosia)
Tel.: 7777 8007
Fax: 022 658 128
mailto:bsh.service.cyprus@
cytanet.com.cy

CZ Česká Republika, Czech Republic

BSH domácí spotřebiče s.r.o.
Firemní servis domácích spotřebičů
Radlická 350/107c
158 00 Praha 5
Tel.: 0251 095 546
www.bosch-home.com/cz

DK Danmark, Denmark

BSH Hvidevarer A/S
Telegrafvej 4
2750 Ballerup
Tel.: 44 89 80 18
BSH-Service.dk@bshg.com
www.bosch-home.dk

EE Eesti, Estonia

SIMSON OÜ
Türi tn.5
11313 Tallinn
Tel.: 0627 8730
Fax: 0627 8733
mailto:servicenet@servicenet.ee
www.simson.ee

Reneki Kaubanduse OÜ
Tammasaare tee 134B (Euronicsi kaupluses)
12918 Tallinn
Tel.: 0651 2222
Fax: 0516 7171
mailto:klienditeenindus@renerk.ee
www.renerk.ee

Eliser OÜ
Mustamäe tee 24
10621 Tallinn
Tel.: 0665 0090
mailto:hooldus@eliser.ee
www.kodumasinat-remont.ee

ES España, Spain

BSH Electrodomésticos España S.A.
Servicio Oficial del Fabricante
Parque Empresarial PLAZA,
C/ Manfredonia, 6
50197 Zaragoza
Tel.: 976 305 713
Fax: 976 578 425
mailto:CAU-Bosch@bshg.com
www.bosch-home.es

FI Suomi, Finland

BSH Kodinkoneet Oy
Itälähdenkatu 18 A, PL 123
00201 Helsinki
Tel.: 0207 510 705
mailto:Bosch-Service-FI@bshg.com
www.bosch-home.fi
Soittajainta on kiinteästä verkosta ja
matkapuhelimesta 8,35 snt/puh + 16,69 snt/min.

FR France

BSH Electroménager S.A.S.
50 rue Ardoin – CS 50037
93406 SAINT-OUEN cedex
Service interventions à domicile:
01 40 10 11 00

Service Consommateurs:

0 892 698 010 

mailto:soa-bosch-conso@bshg.com
Service Pièces Détachées et
Accessoires:

0 892 698 009 

www.bosch-home.fr

GB Great Britain

BSH Home Appliances Ltd.
Grand Union House
Old Wolverton Road
Wolverton
Milton Keynes MK12 5PT
To arrange an engineer visit, to order spare parts and accessories or for product advice please visit www.bosch-home.co.uk or call Tel.: 0344 892 8979*

* Calls are charged at the basic rate, please check with your telephone service provider for exact charges

GR Greece, Ελλάδα

BSH Ikiakes Siskeves A.B.E.
Central Branch Service
17 km E.O. Athinon-Lamias & Potamou 30
14564 Kifisia
Τηλέφωνο: 210 4277701
Τηλέφωνο: 181 82
mailto:nkf-CustomerService@bshg.com
www.bosch-home.gr

HK Hong Kong, 香港

BSH Home Appliances Limited
Unit 1 & 2, 3rd Floor,
North Block, Skyway House,
3 Sham Mong Road
Tai Kok Tsui, Kowloon
Hong Kong
Tel.: 2565 6151
Fax: 2565 6681
mailto:bosch.hk.service@bshg.com
www.bosch-home.cn

HR Hrvatska, Croatia

BSH kućanski uređaji d.o.o.
Ulica grada Vukovara 269F
10000 Zagreb
Tel.: 01 5520 888
Fax: 01 6403 603
mailto:informacije.servis-hr@bshg.com
www.bosch-home.com/hr

HU Magyarország, Hungary

BSH Háztartási Készülék Kereskedelm Kft.
Árpád fejedelem útja 26-28
1023 Budapest
Call Center: +06 80 200 201
mailto:BSH-szerviz@bshg.com
www.bosch-home.com/hu

IE Republic of Ireland

BSH Home Appliances Ltd.
M50 Business Park
Ballymount Road Upper
Walkinstown
Dublin 12
To arrange an engineer visit, to order spare parts and accessories or for product advice please call Tel.: 01450 2655*
www.bosch-home.ie

* Calls are charged at the basic rate, please check with your telephone service provider for exact charges.

IL Israel, ישראל

C/S/B/ Home Appliance Ltd.
1, Hamasger St.
North Industrial Park
Lod, 7129801
Tel.: 08 9777 222
Fax: 08 9777 245
mailto:csb-serv@csb-ltd.co.il
www.bosch-home.co.il

IN India, Bhārat, भारत

BSH Household Appliances Mfg. Pvt. Ltd.
Arena House, Main Bldg, 2nd Floor,
Plot No. 103, Road No. 12,
MIDC, Andheri East
Mumbai 400 093
Toll Free 1800 266 1880*
www.bosch-home.com/in
* Mo-Sa: 8.00am to 8.00pm
(exclude public holidays)

IS Iceland

Smith & Norland hf.
Noatuni 4
105 Reykjavik
Tel.: 0520 3000
Fax: 0520 3011
www.sminor.is

IT Italia, Italy

BSH Elettrodomestici S.p.A.
Via. M. Nizzoli 1
20147 Milano (MI)
Numero verde 800 829 120
mailto:info.it@bosch-home.com
www.bosch-home.com/it

KZ Kazakhstan, Қазақстан

IP Anackiy A.N. PTN-Service
Kuyshi Dina str.23/1 N3
Astana
Tel.: 717 236 64 55
mailto:ptnservice@mail.ru

Technodom Service
Utegen Batira Str. 73
480096 Almaty
Tel.: 727 258 85 44
mailto:lsr@technodom.kz
www.technodom.kz

Kombitechnocentr
Zhambyl st. 117
480096 Almaty
Tel.: 727 338 45 55
mailto:cts_pavel@bk.ru
www.cts.kz

TOO Evrika Service
Shimkent, Riskulova 22.
Shimkent 160018
Tel.: 727 252 44 63 75
mailto:evrika_kz@mail.ru
www.evrika.com

AV SERVICE

Abulhair hana Str. 51
Uralsk 090000
Tel.: 711 293 99 49
mailto:oastafiev@avservice.kz
www.avservice.kz

LB Lebanon, لبنان

Tehevi, Hana & Co.
Boulevard Dora 4043 Beyrouth
P.O. Box 90449
Jdeideh, 1202 2040
Tel.: 01 255 211
mailto:Info@Tehevi-Hana.com

LT Lietuva, Lithuania

Senuku prekybos centras UAB
Jonavos g. 62
44192 Kaunas
Tel.: 037 212 146
Fax: 037 212 165
www.senukai.lt

UAB "AG Service"
R. Kalantos g. 32
52494 Kaunas
Tel.: 070 055 655
Fax: 037 331 363
mailto:servisas@agservice.lt
www.agservice.lt

Baltic Continent Ltd.
Lukšio g. 23
09132 Vilnius
Tel.: 870 055 595
Fax: 052 741 722
mailto:info@balticcontinent.lt
www.balticcontinent.lt

UAB Emto servis
Savanorių pr. 1 (Centrinė būstinė)
03116 Vilnius
Tel.: 87 00 447 24
Fax: 05 27 373 68
mailto:svc@emtoservis.lt
www.emtoservis.lt

LU Luxembourg

BSH électroménagers S.A.
13-15, ZI Breedeweues
1259 Senningerberg
Tel.: 26 349 811
Fax: 26 349 315
Reparaturen: lux-repair@bshg.com
Ersatzteile: lux-spare@bshg.com
www.bosch-home.com/lu

LV Latvija, Latvia

SIA "General Serviss"
Buļļu iela 70c
1067 Rīga
Tel.: 067 42 52 32
mailto:info@serviscentrs.lv
www.serviscentrs.lv
BALTIJAS SERVISS
Brīvības gatve 201
1039 Rīga
Tel.: 067 07 05 20; -36
Fax: 067 07 05 24
mailto:info@baltijasserviss.lv
www.baltijasserviss.lv

Sia Elektronika-Serviss
Tadaiku iela 4
1004 Rīga
Tel.: 067 71 70 60
Fax: 067 60 12 35
mailto:serviss@elektronika.lv
www.elektronika.lv

MD Moldova

S.R.L. "Rialto-Studio"
ул. Щусева 98
2012 Кишинев
тел./ факс: 022 23 81 80
mailto:bosch-md@mail.ru

ME Crna Gora, Montenegro

Elektronika komerc
Ul. Slobode 17
84000 Bijelo Polje
Tel./Fax: 050 432 575
Mobil: 069 324 812
mailto:ekobosch.servis@t-com.me

MK Macedonia, Македония

GORENEC
Jane Sandanski 69 lok. 3
1000 Skopje
Tel.: 022 454 600
Mobil: 070 697 463
mailto:gorenec@yahoo.com

MT Malta

Oxford House Ltd.
Notabile Road
Mriehel BKR 14
Tel.: 021 442 334
Fax: 021 488 656
www.oxfordhouse.com.mt

MV Raajjeyge Jumhooriyyaa, Maldives

Lintel Investments
Ma. Maadheli, Majeedhee Magu
Malé
Tel.: 0331 0742
mailto:mohamed.zuhuree@
lintel.com.mv

NL Nederlande, Netherlands

BSH Huishoudapparaten B.V.
Taurusavenue 36
2132 LS Hoofddorp
Storingsmelding:
Tel.: 088 424 4010
Fax: 088 424 4845
mailto:bosch-contactcenter@
bshg.com
Onderdelenverkoop:
Tel.: 088 424 4010
Fax: 088 424 4801
mailto:bosch-onderdelen@bshg.com
www.bosch-home.nl

NO Norge, Norway

BSH Husholdningsapparater A/S
Gresensvingen 9
0661 Oslo
Tel.: 22 66 05 54
Tel.: 22 66 06 00
mailto:Bosch-Service-NO@bshg.com
www.bosch-home.no

NZ New Zealand

BSH Home Appliances Ltd.
Unit F 2, 4 Orbit Drive
Mairangi Bay
Auckland 0632
Tel.: 0800 245 700*
Fax: 0800 256 535
mailto:aftersales.nz@bshg.com
www.bosch-home.co.nz
* Mo-Fr: 8.30 am to 5.00 pm
(exclude public holidays)

PL Polska, Poland

BSH Sprzęt Gospodarstwa
Domowego sp. z o.o.
Al. Jerozolimskie 183
02-222 Warszawa
Centrala Serwisu
Tel.: 801 191 534
Fax: 022 572 7709
mailto:Serwis.Fabryczny@bshg.com
www.bosch-home.pl

PT Portugal

BSHP Electrodomésticos,
Sociedade Unipessoal, Lda.
Rua Alto do Montijo, nº 15
2790-012 Camaxide
Tel.: 214 250 730
Fax: 214 250 701
mailto:bosch.electrodomesticos.pt@
bshg.com
www.bosch-home.pt

RO România, Romania

BSH Electrocasnice srl.
Sos. Bucuresti-Ploiesti,
nr. 19-21, sect.1
13682 Bucuresti
Tel.: 021 203 9748
Fax: 021 203 9733
mailto:service.romania@bshg.com
www.bosch-home.ro

RU Russia, Россия

ООО "БСХ Бытовые Приборы"
Сервис от производителя
Малая Калужская, 15
119071 Москва
тел.: 8 (800) 200 29 61
mailto:mok-kdhl@bshg.com
www.bosch-home.com

SA Kingdom Saudi Arabia,

المملكة العربية السعودية
Abdul Latif Jameel Electronics
and Airconditioning Co. Ltd.
BOSCH Service centre,
Kilo 5 Old Makkah Road
(Next to Toyota), Jamiah Dist.
P.O.Box 7997
Jeddah 21472
Tel.: 800 127 9999
mailto:palakkaln@alj.com
www.ajelectronics.com.sa

SE Sverige, Sweden

BSH Home Appliances AB
Landsvägen 32
169 29 Solna
Tel.: 0771 19 70 00 local rate
Tel.: 0771 11 22 77 local rate
mailto:Bosch-Service-SE@bshg.com
www.bosch-home.se

SG Singapore, 新加坡

BSH Home Appliances Pte. Ltd.
Block 4012, Ang Mo Kio Avenue 10
#01-01 Techplace 1
Singapore 569628
Tel.: 6751 5000*
Fax: 6751 5005
mailto:bshsgp.service@bshg.com
www.bosch-home.com.sg

* Mo-Fr: 8.30am to 7.00pm, Sa: 8.30am to 5.30pm
(exclude public holidays)

SI Slovenija, Slovenia

BSH Hišni aparati d.o.o.
Litostrojska 48
1000 Ljubljana
Tel.: 01 583 07 00
Fax: 01 583 08 89
mailto:informacije.servis@bshg.com
www.bosch-home.com/si

SK Slovensko, Slovakia

BSH domácí spotřebiče s.r.o.
Firemní servis domácích spotřebičů
Radlická 350/107c
158 00 Praha 5
Tel.: +421 244 452 041
mailto:opravy@bshg.com
www.bosch-home.com/sk

TR Türkiye, Turkey

BSH Ev Aletleri Sanayi
ve Ticaret A.S.
Fatih Sultan Mehmet Mahallesi
Balkan Caddesi No: 51
34771 Ümraniye, Istanbul
Tel.: 0 216 444 6333*
Fax: 0 216 528 9188*
mailto:careline.turkey@bshg.com
www.bosch-home.com/tr

* Çağrı merkezini sabit hatlardan
aramanın bedeli şehir içi ücretlendirmedir,
Çep telefonlarından ise kullanılır
tarifeye göre değişkenlik göstermektedir

TW Taiwan, 台灣

我們期盼您不斷的鼓勵與指導，
任何諮詢或服務需求，
歡迎洽詢客服專線
BSH Home Appliances Private Limited
台北市內湖區洲子街80號11樓
11F., No.80, Zhouzi St., Neihu Dist.
Taipei City 11493
Tel.: 0800 368 888
Fax: 02 2627 9788
mailto:bshtzn-service@bshg.com
www.bosch-home.com.tw

UA Ukraine, Україна

ТОВ "БСХ Побутова Техніка"
тел.: 044 490 2095
mailto:bsh-service.ua@bshg.com
www.bosch-home.com.ua

XK Kosovo

Service-General SH.P.K.
Rruga Mag Prishtine-Ferizaj
70000 Ferizaj
Tel.: 0290 321 434
Tel.: 0290 330 723
mailto:a_service@
gama-electronics.com

XS Srbija, Serbia

BSH Kućni aparati d.o.o.
Milutina Milanovića br. 92
11070 Novi Beograd
Tel.: 011 353 70 08
Fax: 011 205 23 89
mailto:informacije.servis-sr@
bshg.com
www.bosch-home.rs

ZA South Africa

BSH Home Appliances (Pty) Ltd.
15th Road Randjespark
Private Bag X36, Randjespark
1685 Midrand – Johannesburg
Tel.: 086 002 6724
Fax: 086 617 1780
mailto:applianceserviceza@bshg.com
www.bosch-home.com/za

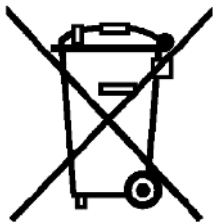

de

Dieses Gerät ist entsprechend der europäischen Richtlinie 2012/19/EU über Elektro- und Elektronikaltgeräte (waste electrical and electronic equipment - WEEE) gekennzeichnet. Die Richtlinie gibt den Rahmen für eine EU-weit gültige Rücknahme und Verwertung der Altgeräte vor.

en

This appliance is labelled in accordance with European Directive 2012/19/EU concerning used electrical and electronic appliances (waste electrical and electronic equipment - WEEE). The guideline determines the framework for the return and recycling of used appliances as applicable throughout the EU.

ru

Данный прибор имеет отметку о соответствии европейским нормам 2012/19/EU утилизации электрических и электронных приборов (waste electrical and electronic equipment - WEEE). Данные нормы определяют действующие на территории Евросоюза правила возврата и утилизации старых приборов.

uk

Цей прилад маркіровано згідно положень європейської Директиви 2012/19/EU стосовно електронних та електроприладів, що були у використанні (waste electrical and electronic equipment - WEEE). Директивою визначаються можливості, які є дійсними у межах Європейського союзу, щодо прийняття назад та утилізації бувших у використанні приладів.

kk

Бұл құрылғы Электр және электроникалық құралдардың қалдықтарына (waste electrical and electronic equipment WEEE) қатысты 2012/19/EU Еуропа заңнамасына сәйкес келетін таңбасымен белгіленген. Бұл директива қолданған бұйымдарды Еуропа Одағы бойынша қабылдау және қайта өңдеу үшін шеңберлерін белгілейді.

ro

Acest aparat este marcat corespunzător directivei europene 2012/19/UE în privința aparatelor electrice și electronice vechi (waste electrical and electronic equipment – WEEE). Directiva prescrie cadrul pentru o preluare înapoi, valabilă în întreaga UE, și valorificarea aparatelor vechi.

sk

Tento spotřebič označený podľa Európskej smernice 2012/19/EÚ týkajúcej sa použitých elektronických a elektrických spotrebičov (odpad z elektrických a elektronických zariadení - OEEZ). Usmernenie určuje fra mework na vrátenie a recyklácia použitých aplian ces uplatniteľné v celej EÚ.

tr

Bu ürün 2012/19/EU sayılı Atık Elektrikli ve Elektronik Ekipmanlar Direktifi'ne göre etiketlenmiştir. Ulusal yönetmelik (Türkiye Resmi Gazetesi No:28300 Tarih: 22.05.2012) Avrupa genelinde geçerli olan, ürünlerin geri toplanması ve geri dönüştürülmesi ile ilgili yapıyı belirtir.

pl

To urządzenie jest oznaczone zgodnie z Dyrektywą Europejską 2012/19/UE oraz polską Ustawą z dnia 29 lipca 2005r. „O zużyтым sprzęcie elektrycznym i elektronicznym” (Dz.U. z 2005 r. Nr 180, poz. 1495) symbolem przekreślonego kontenera na odpady. Takie oznakowanie informuje, że sprzęt ten, po okresie jego użytkowania nie może być umieszczany łącznie z innymi odpadami pochodzącymi z gospodarstwa domowego. Użytkownik jest zobowiązany do oddania go prowadzącym zbieranie zużytego sprzętu elektrycznego i elektronicznego. Prowadzący zbieranie, w tym lokalne punkty zbiórki, sklepy oraz gminne jednostka, tworzą odpowiedni system umożliwiający oddanie tego sprzętu. Właściwe postępowanie ze zużyтым sprzętem elektrycznym i elektronicznym przyczynia się do uniknięcia szkodliwych dla zdrowia ludzi i środowiska naturalnego konsekwencji, wynikających z obecności składników niebezpiecznych oraz niewłaściwego składowania i przetwarzania takiego sprzętu.

hu

Ez a készülék az elhasznált villamosági és elektronikai készülékekről szóló 2012/19/EU irányelvnek megfelelő jelölést kapott. Ez az irányelv a már nem használt készülékek visszavételének és hasznosításának EU-szerte érvényes kereteit határozza meg.



bg

Този уред е обозначен в съответствие с европейската директива 2012/19/ЕС за стари електрически и електронни уреди (waste electrical and electronic equipment - WEEE). Тази директива регламентира валидните в рамките на ЕС правила за приемане и използване на стари уреди

CZ

Tento spotřebič je označen podle evropské směrnice 2012/19/EU týkající se použité elektrické a elektronické přístroje (odpadních elektrických a elektronických zařízení - OEEZ). Směrná hodnota určuje framework pro vrácení a recyklaci použitých spotřebičů-CE ve všech zemích EU.

ar

تعمیرت 2012/19/2012 ة یبروالا ؤفصاوملک قبباطم زاہجلا اذہ
ةینورتکلللاو ةیئابرهللل ؤزہجالاب ؤصاخلا ةیبروالا ةیفاصلتقالا
- WEEE). ؤمیدقلا (waste electrical and electronic equipment -
داحتالا لود عیمج یف یرسیت دعاوقل داعلا راطالا ددحت ؤفصاوملا مذہو
اطالغٹسا ؤداعلو ؤمیدقلا ؤزہجالا ؤداعٹسا صوصخب یبروالا

DE Garantie

Bundesrepublik Deutschland siehe letzte Seite.
Ausland: Für dieses Gerät gelten die von der Vertretung unseres Hauses in dem Kaufland herausgegebenen Garantiebedingungen. Einzelheiten hierüber teilt Ihnen der Händler, bei dem Sie das Gerät gekauft haben, auf Anfrage jederzeit mit.
Zur Inanspruchnahme von Garantieleistungen ist in jedem Fall aber die Vorlage des Kaufbeleges erforderlich.

GB Conditions of guarantee

For this appliance the guarantee conditions as set out by our representatives in the country of sale apply. Details regarding same may be obtained from the dealer from whom the appliance was purchased. For claims under guarantee the sales receipt must be produced.

RU Условия гарантийного обслуживания

Получить исчерпывающую информацию об условиях гарантийного обслуживания Вы можете в Вашем ближайшем авторизованном сервисном центре или в сервисном центре от производителя ООО «БСХ Бытовая Техника», а также найти в фирменном гарантийном талоне, выдаваемом при продаже.

UK На цей пристрій поширюються гарантійні зобов'язання, надані представництвом нашої фірми в країні придбання. Докладні відомості про гарантійні зобов'язання можна отримати будь-коли в продавця, в якого був придбаний цей пристрій. Під час звертання в гарантійному випадку потрібно пред'явити оригінал документу, що підтверджує купівлю пристрою.

KK Осы құрылғы үшін сатып алған мемлекетте фирмамыздың өкілеті арқылы шығарылған кепілдік шарттары жарамды болады. Бұл туралы мәліметтерді Сізге құрылғыны сатқан сатушы сұрағаныңызда береді. Кепілдеме қызметтерінен пайдалану үшін әр жағдайда сатып алу туралы чек-қағазының көрсетілуі талап етіледі.

RO Garanție

Pentru acest aparat sunt valabile prevederile de garanție acordate de reprezentantul nostru și conform cu legislația în vigoare.
Comerciantul la care ați achiziționat aparatul, vă oferă la cerere informații amănunțite despre prevederile de garanție.
Pentru a beneficia de serviciile de garanție va trebui însă să prezentați în orice caz bonul de cumpărare.

SK Garantovaných podmienok

Tento spotřebič uplatňovat podmínky záruky ako naši zástupcovia v krajine predaja. Rovnaké informácie možno získať od predajcu, od ktorého bol zakúpený spotrebiča. Pohľadávky v záruke musí byť predložené pokladničného dokladu

TR Garanti Şartları

Bu cihaz için satışın gerçekleştiği ülkedeki temsil ciligi'imiz tarafından belirlenen garanti şartları geçerlidir. Garanti şartları ile ilgili detaylı bilgi için; cihazın satın alındığı'ı bayiiye ya da Tüketici Danışma Merkezimize başvurabilirsiniz. Garanti kapsamındaki taleplerinize cevap verilebilmesi için Yetkili Servisimize, cihaza ait faturayı veya okunaklı fotokopisini göstermeniz gerekmektedir.

PL Gwarancja

Dla urządzenia obowiązują warunki gwarancyjne wydane przez nasze przedstawicielstwo w kraju zakupu. O szczegółach możecie się Państwo dowiedzieć u sprzedawcy, u którego dokonano zakupu urządzenia. Przy korzystaniu ze świadectw gwarancyjnych wymagane jest przedłożenie dowodu zakupu.

HU Garanciaiis feltételek

A garanciaiis feltételeket a 151/2003. (IX.22.) Korm. rendelet szabályozza. A vásárlástól számított 72 órán belüli meghibásodás esetén a kereskedő a készülék cseréjéről dönt. Ez utáni időszakban a Vevőszolgálat gondoskodik a lehető leggyorsabb javítás elvégzéséről. A garanciára a vásárló a kitöltött garanciajeggyel, vagy a vásárlást igazoló számlával tarthat igényt. A használati utasítás be nem tartása, a garancia elvesztését vonhatja maga után. Minőségtanúsítás: A 2/1984. (11.10) BkM-lpM rendelethez alapján, mint forgalmazó tanúsítjuk, hogy a készülék a vásárlási tájékoztatóban közölt adatoknak megfelel. A változtatás jogát fenntartjuk.

BG Гаранция

За този урег вжам условията, установени от прегставителството на нашата фирма в страната-купувач. Подробностите ще Ви бъдат разяснени от търговеца, от когото сме купили урега, по всяко време при запитване. За извършване на поправки в рамките на гаранционния срок във всеки случай е необходимо прегставянемо на касовата бележка.

CS Podmínky záruky

Na tento přístroj se vztahují záruční podmínky stanovené naši zástupci v zemi prodeje. Podrobnosti ohledně totéž lze získat od prodejce, od kterého byl spotřebič zakoupen. Uznání záruky musí být předloženy účtenky

الضمان AR

لهذا الجهاز تسري شروط الضمان السارية و الصادرة عن وكيل شركتنا في بلدكم.
بممكنكم السؤال عن الأمور التفصيلية الخاصة بهذا الشأن و في أي وقت لدى التاجر الذي قمتم بآلتناء هذا الجهاز عنده.
عند المطالبة باستحقاقات الضمان فإنه من الضروري و في كآال حال تقديم قبضمة الشراء.



**Bosch Çağrı
Merkezi**

444 6 333
7/24 hizmetinizde



BOSCH

(Sabit telefonlardan veya cep telefonlarından alan kodu çevirmeden)

Sabit telefonlardan yapılan aramalarda kullanmakta olduğunuz tarife üzerinden, cep telefonu ile yapılan aramalarda ise kayıtlı olduğunuz GSM operatörünün tarifesi üzerinden ücretlendirme yapılmaktadır.

Yazılı başvurular için adresimiz

BSH Ev Aletleri Sanayi ve Ticaret AŞ
Fatih Sultan Mehmet Mah. Balkan Cad. No: 51 Ümraniye 34771 - İstanbul

Bosch'u tercih ettiğiniz için teşekkür eder, ürününüzü iyi günlerde kullanmanızı dileriz.



KÜÇÜK EV ALETLERİ G A R A N T İ B E L G E S İ

- Cihazınız; kullanma kılavuzunda gösterildiği şekilde kullanılması ve yetkili kıldığımız teknik servis elemanları dışındaki şahıslar tarafından bakım, onarım veya başka bir nedenle müdahale edilmiş olması şartıyla bütün parçaları dahil olmak üzere tamamen malmaze, işçilik ve üretim hatalarına karşı **2 (İKİ) YIL SÜRE İLE GARANTİ EDİLMİŞTİR.**
- Bu garanti belgesinde yer alan şartlar, Türkiye'de satılan ürünler için geçerlidir.
- Arızaların giderilmesi konusunda uygulanacak teknik yöntemlerin tespiti ile değiştirilecek parçaların saptanması tamamen firmamıza aittir.
- Malın tesliminden sonraki yüklenme, boşaltma ve sevkiyat anında meydana gelecek arızalar garanti kapsamı dışındadır.
- Kullanma hatalarından meydana gelen hasar, arıza ve bilgilendirme hizmetleri garanti kapsamı dışındadır.
- Voltaaj düşüklüğü veya fazlalığı, hatalı elektrik tesisatı, ürün etiketinde yazılı voltaajdan farklı voltaajda kullanma nedenlerinden meydana gelen hasar ve arızalar garanti kapsamı dışındadır.
- Doğal afetler (Deprem -Sel baskını v.b.) yangın ve yıldırım düşmesinden meydana gelecek arızalar ve hasarlar garanti kapsamı dışındadır.
- Belge üzerine tahrifat yapıldığı, cihazın üzerindeki orijinal seri numarası kaldırıldığı veya tahrifat yapıldığı takdirde garanti geçersizdir.

GARANTİ ŞARTLARI

- Garanti süresi, malın teslim tarihinden itibaren başlar ve 2 yıldır.
- Malın bütün parçaları dahil olmak üzere tamamı garantisizdir.
- Malın yapıldığından anlaşılması durumunda tüketici, 6502 sayılı Tüketicinin Korunması Hakkında Kanununun 11 inci maddesinde yer alan;

- Sözleşmeden dönme,
- Satış bedelinden indirim isteme,
- Ücretsiz onarımını isteme,
- Satılanı ayıpsız bir misli ile değiştirilmesini isteme,

- Tüketicinin bu haklarından ücretsiz onarım hakkını seçmesi durumunda satıcı; işçilik masrafı, değiştirilen parça bedeli ya da başka herhangi bir ad altında hiçbir ücret talep etmeksizin malın onarımını yapmak veya yaptırmakla yükümlüdür. Tüketicisi ücretsiz onarım hakkını üretici veya ithalatçıya karşı da kullanabilir. Satıcı, üretici ve ithalatçı tüketiciyi bu hakkını kullanmasından müteselsilen sorumludur.

- Tüketicinin, **ücretsiz onarım hakkını** kullanması halinde malın;

- Garanti süresi içinde tekrar arızalanması,
- Tamiri için gereken azami sürenin aşılması,
- Tamirinin mümkün olmadığını, yetkili servis istasyonu, satıcı, üretici veya ithalatçı tarafından bir rapora belirlenmesi durumlarında;

- tüketici malın bedel iadesini, ayıp oranında bedel indirimi veya imkan varsa malın ayıpsız misli ile değiştirilmesini satıcıdan talep edilir. Satıcı, tüketicinin talebini reddedemez. Bu talebin yerine getirilmemesi durumunda satıcı, üretici ve ithalatçı müteselsilen sorumludur.

- Malın tamiri süresi **20 iş gününü** geçmez. Bu süre, garanti süresi içerisinde mala ilişkin arızanın Yetkili Servis İstasyonuna veya satıcıya bildirim tarihinden, garanti süresi dışında ise malın Yetkili Servis İstasyonuna teslim tarihinden itibaren başlar. Malın arızasının **10 iş günü** içerisinde giderilememesi halinde üretici veya ithalatçı, malın tamiri tamamlandıncaya kadar benzer özelliklere sahip başka bir malı tüketicinin kullanımına tahsis etmek zorundadır. Malın garanti süresi içerisinde arızalanması durumunda, tamirde geçen süre garanti süresine eklenir.

- Malın kullanım kılavuzunda yer alan hususlara aykırı kullanılmasından

- kaynaklanan arızalar garanti kapsamı dışındadır.

- Tüketici, garantiden doğan haklarının kullanılmasını ile ilgili olarak çıkabilecek uyumsuzluklarda yerleşim yerinin bulunduğu

- veya tüketici işleminin yapıldığı yerdeki **Tüketici Hakem Heyetine veya Tüketici Mahkemesine** başvurabilir.

- Satıcı tarafından bu **Garanti Belgesinin** verilmişse durumunda, tüketici **Gümrük ve Ticaret Bakanlığı Tüketicinin Korunması ve Piyasa Gözetimi Genel Müdürlüğüne** başvurabilir.

Bu ürün Bosch için BSH Ev Aletleri San. ve Tic. A.Ş. tarafından

imal/ithal edilmektedir.

BSH EV ALETLERİ SAN. VE TİC. A.Ş.

Fatih Sultan Mehmet Mah. Balkan Cad. No: 51 Ümraniye 34771 - İstanbul
Tel.: (0216) 528 90 00 Faks: (0216) 528 91 88

Değerli Müşterimiz

Bosch Çağrı Merkezi 444 6 333 no.lu telefon numarası ile, 7 gün 24 saat hizmet vermektedir. Doğrudan bu numarayı çevirerek satış öncesi ve satış sonrası hizmetlerimizden faydalanabilirsiniz.

Bosch Çağrı Merkezimize ayrıca www.bosch-home.com/tr adresindeki Müşteri Hizmetleri bölümünde bulunan Müşteri Hizmetleri Formunu doldurarak ya da 0216 528 91 88 no.lu telefona faks çekerek de ulaşabilirsiniz. Yetkili Servis İstemize aşağıda yazılı internet adreslerinden veya çağrı merkezi numaramızdan ulaşabilirsiniz.

www.bosch-home.com/tr

www.bosch-yetkiliservisi.com

Aşağıda yer alan konularda yardımcı olmanızı rica ederiz.

1. Cihazınızı kullanma kılavuzunda belirtilen hususlara göre kullanmaya özen gösteriniz.
2. Ürününüzle ilgili hizmet talebiniz olduğunda yukarıda yazılı telefonlardan Çağrı Merkezimizi arayınız.
3. Hizmet için gelen teknisyene "BOSCH YETKİLİ SERVİS" kimlik kartını sorunuz. Bu kimlik kartı, 18 yaşından küçük elemanlara verilmemektedir.
4. Yetkili servisimiz, cihazınızda yapılan herhangi bir işlemden sonra size servis fişini düzenleyip vermek zorundadır. Bu servis fişini mutlaka isteyiniz ve kesinlikle saklayınız.



DİKKAT

Garanti süresinin anlaşmazlık durumunda fatura tarihi esas alınacağından bu belge ile birlikte faturanın veya okunaklı fotokopisinin saklanması gereklidir.

ÜRETİCİ VEYA İTHALATÇI FİRMANIN SATICI FİRMANIN

Ünvanı : BSH Ev Aletleri Sanayi ve Ticaret A.Ş. Ünvanı :

Adresi : FSM Mh. Balkan Cd. No.51, Adresi :
Ümraniye 34771 İstanbul

Telefonu : 0216 528 90 00 Pbx Telefonu :
Faks : 0216 528 91 88 Faks :

E-posta : boschcagrimerkezi@bshg.com E-posta :

Fatura Tarih ve sayısı :

Yetkilinin imzası :  Teslim Tarihi ve yeri :

Yetkilinin imzası :

Firmanın Kaşesi:

BSH Ev Aletleri Sanayi ve Ticaret A.Ş.

Firmanın Kaşesi :

MALIN

Cinsi : KÜÇÜK EV ALETLERİ

Markası : BOSCH

Modeli :

Garanti Süresi : 2 YIL

Azami tamir süresi : 20 İŞ GÜNÜ

Bandrol ve Seri No. :

**Информация о бытовой технике, произведенной под контролем концерна
БСХ Хаусгерете ГмБХ, Карл-Верн-Штр. 34, 81739 Мюнхен, Германия
в соответствии с требованиями Федерального Закона РФ от 23 ноября 2009 г.
№ 261-ФЗ, законодательства о техническом регулировании
и законодательства о защите прав потребителей Российской Федерации**

Продукция: пылесосы

Товарный знак: Bosch

ВНИМАНИЕ! Ассортимент продукции постоянно обновляется. Технические характеристики продукции, в том числе энергоэффективности, постоянно совершенствуются. Продукция регулярно проходит обязательную процедуру подтверждения соответствия согласно действующему законодательству. Информацию о реквизитах актуальных сертификатов соответствия и сроках их действия, актуальную информацию о классе и характеристиках энергоэффективности продукции, информацию об актуальном ассортименте продукции можно получить у организации, выполняющей функции иностранного изготовителя на территории Российской Федерации ООО «БСХ Бытовые Приборы», 198515, Санкт-Петербург, г. Петергоф, ул. Карла Сименса, д.1 лит.А, филиал в г. Москва, 119071, ул. Малая Калужская, д.15, телефон (495) 737-2777, факс (495) 737-2798.

Компания ООО «БСХ Бытовые Приборы», 198515, Санкт-Петербург, г. Петергоф, ул. Карла Сименса, д.1 лит. А, филиал в г. Москва, 119071, ул. Малая Калужская, д.15, телефон (495) 737-2777, факс (495) 737-2798 осуществляет свою деятельность по подтверждению соответствия продукции от имени производителя на единой таможенной территории Евразийского экономического союза в соответствии с действующими техническими регламентами, в качестве уполномоченного Изготовителем лица, а также выполняет требования, предусмотренные Законом РФ №184-ФЗ «О техническом регулировании» для лица, выполняющего функции иностранного изготовителя на территории Российской Федерации.

Импортером в Российскую Федерацию продукции, сертифицированной в качестве серийно производимой, является ООО «БСХ Бытовые Приборы», 198515, Санкт-Петербург, г. Петергоф, ул. Карла Сименса, д.1 лит. А, филиал в г. Москва, 119071, ул. Малая Калужская, д.15, телефон (495) 737-2777.

Организацией, указываемой на продукции в целях идентификации продукции и осуществляющей первичное размещение продукции на рынке Европейского союза, является Роберт Бош Хаусгерете ГмБХ Карл-Верн-Штр. 34, 81739 Мюнхен, Германия (Robert Bosch Hausgeräte GmbH, Carl-Wery-Str. 34, 81739 München, Germany).

Юридическим лицом (изготовителем), осуществляющим от своего имени изготовление продукции и ответственным за ее соответствие требованиям применимых технических регламентов, является БСХ Хаусгерете ГмБХ, Карл-Верн-Штр. 34, 81739 Мюнхен, Германия (BSH Hausgeräte GmbH, Carl-Wery-Str. 34, 81739 München, Germany).

При перевозке, погрузке, разгрузке и хранении продукции следует руководствоваться, помимо изложенных в инструкции по эксплуатации, следующими требованиями:

- Запрещается подвергать продукцию существенным механическим нагрузкам, которые могут привести к повреждению продукции и/или нарушению ее упаковки.
- Необходимо избегать попадания на упаковку продукции воды и других жидкостей.

Перед перевозкой или передачей на хранение бывшей в эксплуатации продукции при отрицательной температуре необходимо убедиться в отсутствии в продукции воды.

Продукция предназначена к использованию в условиях температуры выше 0°C и относительной влажности, не превышающей 93%.

Перед началом эксплуатации продукции, длительное время находившейся под воздействием отрицательной температуры, необходимо выдержать ее в условиях комнатной температуры несколько часов.

Правила реализации продукции определяются предприятиями розничной торговли в соответствии с требованиями действующего законодательства.

Указания по утилизации продукции содержатся в инструкции по эксплуатации и могут быть уточнены у муниципальных органов исполнительной власти.

Для продукции, реализованной изготовителем в течение срока действия сертификата соответствия, этот сертификат действителен при ее поставке, продаже и использовании (применении) в течение срока службы, установленного в соответствии со статьей 18 Закона РФ о защите прав потребителей. Срок службы на продукцию указан производителем в листовке «Информация изготовителя о гарантийном и сервисном обслуживании».

Продукция может быть идентифицирована по модельному обозначению (поле «E-Nr.»), апробационному типу (поле «Туре») и товарному знаку Bosch, нанесенному на продукцию, упаковку и (или) содержащихся в эксплуатационных документах. В соответствии с внутренним стандартом изготовителя бытовая техника идентифицируется по следующей схеме:

E-Nr. <материальный номер> / <индекс сервисной службы>

Материальный номер представляет собой буквенно-цифровое обозначение продукции длиной не более 10 символов, используемое при продаже (именуемое модельным обозначением или моделью бытового прибора) торговой марки Bosch. Материальный номер (модель) указывается между кодовым словом «E-Nr.» и косой чертой «/».

Индекс сервисной службы – двузначное цифровое обозначение, присваиваемое единице продукции в процессе производства и используемое сервисной службой.

Эксплуатационные документы разрабатываются в унифицированной форме для широкого ассортимента продукции, поэтому изготовителем предусмотрено указание торгового обозначения прибора в эксплуатационных документах как полностью, так и частично, при условии, что это позволяет определить принадлежность данного эксплуатационного документа к бытовому прибору, сопровождаемому этим эксплуатационным документом. Установление в процессе идентификации соответствия характеристик бытового прибора положениям, содержащимся в прилагаемых к нему эксплуатационных документах, проводится путем анализа информации, изложенной в эксплуатационных документах.

В состав эксплуатационных документов, предусмотренных изготовителем для продукции, могут входить настоящая информация, инструкция (руководство) по эксплуатации, информация об условиях гарантийного и сервисного обслуживания.

Маркирование продукции осуществляется изготовителем на типовой табличке прибора, на упаковочной этикетке, непосредственно на упаковке прибора, а также может производиться иными способами, обеспечивающими доступное и наглядное представление информации о приборе в местах продаж.

EAC Продукция, которая прошла процедуру подтверждения соответствия согласно требованиям технических регламентов Таможенного союза и/или технических регламентов Евразийского экономического союза, маркируется единым знаком обращения продукции на рынке государств-членов Таможенного союза (Евразийского экономического союза).

Продукция соответствует следующим техническим регламентам Таможенного союза:

- ТР ТС 020/2011 Электромагнитная совместимость технических средств
- ТР ТС 004/2011 О безопасности низковольтного оборудования
- ТР ЕАЭС 037/2016 Об ограничении применения опасных веществ в изделиях электротехники и радиоэлектроники с даты вступления его в силу
- Эксплуатационные документы на продукцию выполняются на русском языке. Эксплуатационные документы на государственных языках государств-членов Евразийского экономического союза, отличных от русского, при наличии соответствующих требований в законодательстве можно безвозмездно получать у торгующей организации-резидента соответствующего государства-члена Евразийского экономического союза.

Информация о комплектации продукции представлена в торговых залах, может быть запрошена по телефону бесплатной «горячей линии» (800) 200-2961, а также доступна в интернете на сайте производителя <http://www.bosch-home.ru>

Торговое обозначение	Аббрециация	Регистрационный номер	Сертификат соответствия	Дата выдачи	Действует до	Страна-изготовитель
BHН21621	VXAS011V16	C-DE АЯ46.В.73181		20.01.2016	19.01.2021	Китай
BHН21622	VXAS011V16	C-DE АЯ46.В.73181		20.01.2016	19.01.2021	Китай
BHН21631	VXAS011V16	C-DE АЯ46.В.73181		20.01.2016	19.01.2021	Китай
BHН21632	VXAS011V16	C-DE АЯ46.В.73181		20.01.2016	19.01.2021	Китай
BHН216RВ3	VXAS011V16	C-DE АЯ46.В.73181		20.01.2016	19.01.2021	Китай
BHВ625M1	VCAS010V25	C-DE АЯ46.В.73181		20.01.2016	19.01.2021	Китай
BHНMOVE1N	VXAS010V00	C-DE АЯ46.В.73181		20.01.2016	19.01.2021	Китай
BHНMOVE2N	VXAS010V00	C-DE АЯ46.В.73181		20.01.2016	19.01.2021	Китай
BHНMOVE3N	VXAS010V00	C-DE АЯ46.В.73181		20.01.2016	19.01.2021	Китай
BCН6256N1	VCAS010V25	C-DE АЯ46.В.73181		20.01.2016	19.01.2021	Китай
BCН65RT25K	VCAS010V25	C-DE АЯ46.В.73181		20.01.2016	19.01.2021	Китай
BCН6ATН18	VCAS010V18	C-DE АЯ46.В.73181		20.01.2016	19.01.2021	Китай
BCН6ATН25	VCAS010V25	C-DE АЯ46.В.73181		20.01.2016	19.01.2021	Китай
BCН6ATН25K	VCAS010V25	C-DE АЯ46.В.73181		20.01.2016	19.01.2021	Китай
BCН6L2561	VCAS010V25	C-DE АЯ46.В.73181		20.01.2016	19.01.2021	Китай
BCН6Z000	VCAS010V25	C-DE АЯ46.В.73181		20.01.2016	19.01.2021	Китай
BGC1U1550	VRBS22X2V0	C-DE АЯ46.В.73521		12.02.2016	11.02.2021	Польша
BGC4U2230	VRBS22X4V0	C-DE АЯ46.В.73521		12.02.2016	11.02.2021	Польша
BGL252000	VBBS25Z2V0	C-DE АЯ46.В.76070		18.08.2016	17.08.2021	Германия
BGL252101	VBBS25Z2V0	C-DE АЯ46.В.76070		18.08.2016	17.08.2021	Германия
BGL252103	VBBS25Z2V0	C-DE АЯ46.В.76070		18.08.2016	17.08.2021	Германия
BGL32000	VBBS22Z4V0	C-DE АЯ46.В.73215		22.01.2016	21.01.2021	Германия
BGL32003	VBBS22Z4V0	C-DE АЯ46.В.73215		22.01.2016	21.01.2021	Германия
BGL32500	VBBS25Z4V0	C-DE АЯ46.В.73215		22.01.2016	21.01.2021	Германия
BGL35MOV14	VBBS22Z35M	C-DE АЯ46.В.73215		22.01.2016	21.01.2021	Германия
BGL35MOV15	VBBS22Z35M	C-DE АЯ46.В.73215		22.01.2016	21.01.2021	Германия
BGL35MOV16	VBBS22Z35M	C-DE АЯ46.В.73215		22.01.2016	21.01.2021	Германия
BGL35MOV40	VBBS22Z35M	C-DE АЯ46.В.73215		22.01.2016	21.01.2021	Германия
BGL35SPORТ	VBBS25Z35M	C-DE АЯ46.В.73215		22.01.2016	21.01.2021	Германия
BGL42130	VBBS22Z4V0	C-DE АЯ46.В.73215		22.01.2016	21.01.2021	Германия
BGL42455	VBBS25Z4V0	C-DE АЯ46.В.73215		22.01.2016	21.01.2021	Германия
BGL42530	VBBS25Z4V0	C-DE АЯ46.В.73215		22.01.2016	21.01.2021	Германия
BGL72294	VBBS22Q8V0	C-DE АЯ46.В.76070		18.08.2016	17.08.2021	Германия
BGL8PRO4	VBBS18Q8V0	C-DE АЯ46.В.76317		06.09.2016	05.09.2021	Германия
BGL8PRO5R	VBBS22Q8V0	C-DE АЯ46.В.76070		18.08.2016	17.08.2021	Германия
BGL8SL159D	VBBS07Q8V0	C-DE АЯ46.В.76070		18.08.2016	17.08.2021	Германия
BGN21700	VBBS18Z2V0	C-DE АЯ46.В.73018		29.12.2015	28.12.2020	Германия
BGN21702	VBBS18Z2V0	C-DE АЯ46.В.73018		29.12.2015	28.12.2020	Германия
BGN21800	VBBS18Z2V0	C-DE АЯ46.В.73018		29.12.2015	28.12.2020	Германия
BGS11700	VBBS22X2V0	C-DE АЯ46.В.73521		12.02.2016	11.02.2021	Турция
BGS11702	VBBS22X2V0	C-DE АЯ46.В.73521		12.02.2016	11.02.2021	Турция
BGS11703	VBBS22X2V0	C-DE АЯ46.В.73521		12.02.2016	11.02.2021	Турция
BGS1U1800	VRBS22X2V0	C-DE АЯ46.В.73521		12.02.2016	11.02.2021	Польша
BGS1U1802	VRBS22X2V0	C-DE АЯ46.В.73521		12.02.2016	11.02.2021	Польша
BGS1U1805	VRBS22X2V0	C-DE АЯ46.В.73521		12.02.2016	11.02.2021	Польша
BGS21830	VBBS22X2V0	C-DE АЯ46.В.73521		12.02.2016	11.02.2021	Турция
BGS21832	VBBS22X2V0	C-DE АЯ46.В.73521		12.02.2016	11.02.2021	Турция
BGS21833	VBBS22X2V0	C-DE АЯ46.В.73521		12.02.2016	11.02.2021	Турция
BGS2UPWER1	VRBS25X2V0	C-DE АЯ46.В.73521		12.02.2016	11.02.2021	Польша
BGS2UPWER2	VRBS25X2V0	C-DE АЯ46.В.73521		12.02.2016	11.02.2021	Польша
BGS2UPWER3	VRBS25X2V0	C-DE АЯ46.В.73521		12.02.2016	11.02.2021	Польша
BGS31800	VBBS22X4V0	C-DE АЯ46.В.73521		12.02.2016	11.02.2021	Турция
BGS3U1800	VRBS22X4V0	C-DE АЯ46.В.73521		12.02.2016	11.02.2021	Польша
BGS42230	VBBS22X4V0	C-DE АЯ46.В.73521		12.02.2016	11.02.2021	Турция
BGS42234	VBBS22X4V0	C-DE АЯ46.В.73521		12.02.2016	11.02.2021	Турция
BGS42242	VBBS22X4V0	C-DE АЯ46.В.73521		12.02.2016	11.02.2021	Турция
BGS4GOLD	VBBS18X4V0	C-DE АЯ46.В.59123		23.07.2013	22.07.2018	Турция
BGS4U2234	VRBS25X2V0	C-DE АЯ46.В.73521		12.02.2016	11.02.2021	Польша
BGS4U2242	VRBS25X4V0	C-DE АЯ46.В.73590		17.02.2016	16.02.2021	Польша
BGS4UGOLD4	VRBS25X4V0	C-DE АЯ46.В.73590		17.02.2016	16.02.2021	Польша
BGS52530	VCBS25X5V0	C-DE АЯ46.В.73590		17.02.2016	16.02.2021	Китай
BGS5PWER	VCBS25X5V0	C-DE АЯ46.В.73590		17.02.2016	16.02.2021	Китай
BGS5ZOOO1	VCBS22X5V0	C-DE АЯ46.В.73521		12.02.2016	11.02.2021	Китай
BGS5ZOOORU	VCBS25X5V0	C-DE АЯ46.В.73590		17.02.2016	16.02.2021	Китай
BGS62530	VCBS25X6V0	C-DE АЯ46.В.73590		17.02.2016	16.02.2021	Китай
BHН09070	VXAS021V09	C-DE АЯ46.В.77397		16.11.2016	15.11.2021	Китай
BHН14090	VXAS021V14	C-DE АЯ46.В.77397		16.11.2016	15.11.2021	Китай
BHН20110	VXAS021V20	C-DE АЯ46.В.77397		16.11.2016	15.11.2021	Китай
BKS3003	VCAS010V00	C-DE АЯ46.В.73181		20.01.2016	19.01.2021	Китай
BSA2680	VBBS550V20	C-DE АЯ46.В.73018		29.12.2015	28.12.2020	Германия
BSB2884	BS55	C-DE АЯ46.В.73215		22.01.2016	21.01.2021	Германия
BSB2982	BS55	C-DE АЯ46.В.73215		22.01.2016	21.01.2021	Германия
BSG61800RU	VBBS600V00	C-DE АЯ46.В.73018		29.12.2015	28.12.2020	Германия
BSG62185	VBBS600V02	C-DE АЯ46.В.73215		22.01.2016	21.01.2021	Германия
BSG62186	VBBS600V02	C-DE АЯ46.В.73215		22.01.2016	21.01.2021	Германия
BSGL2MOV30	VBBS550V20	C-DE АЯ46.В.73018		29.12.2015	28.12.2020	Германия
BSGL2MOV31	VBBS550V20	C-DE АЯ46.В.73018		29.12.2015	28.12.2020	Германия
BSGL32180	VBBS600V02	C-DE АЯ46.В.73215		22.01.2016	21.01.2021	Германия
BSGL32383	VBBS625V00	C-DE АЯ46.В.73215		22.01.2016	21.01.2021	Германия
BSGL52531	VBBS25Z5V0	C-DE АЯ46.В.73215		22.01.2016	21.01.2021	Германия
BSM1805RU	VCBS118V00	C-DE АЯ46.В.73018		29.12.2015	28.12.2020	Китай
BSN1701RU	VCBS118V00	C-DE АЯ46.В.73018		29.12.2015	28.12.2020	Китай
BSN2100RU	VCBS122V00	C-DE АЯ46.В.73018		29.12.2015	28.12.2020	Китай

Информация изготовителя о гарантийном и сервисном обслуживании

Круглосуточный телефон службы поддержки*:

8 (800) 200-29-61

Официальный сайт в Интернете:

www.bosch-home.ru

Адреса авторизованных сервисных центров, а также вся информация по сервисному обслуживанию доступна на официальном сайте в Интернете: www.bosch-home.ru.

Рекомендуем Вам пользоваться услугами только авторизованных сервисных центров.

Оригинальные аксессуары и средства по уходу для бытовой техники Bosch Вы можете приобрести в нашем фирменном интернет-магазине: www.bosch-home.ru/store. С условиями заказа, оплаты и доставки Вы можете ознакомиться на сайте. Также оригинальные аксессуары и средства по уходу Вы можете приобрести в авторизованных сервисных центрах.

1. Изделие _____ 2. Модель _____

Пункты 1-2 заполняются только в случае, если эти данные не содержатся в документах о покупке изделия (кассовый чек и/или товарный чек, товарная накладная).

3. Данная информация распространяется на малые бытовые приборы товарного знака Bosch: кофеварки, кофемашины, кофемолки, весы, кухонные комбайны, миксеры, пылесосы, резки, тостеры, утюги, фены, распрямители для волос, электроочистки, соковыжималки, измельчители, блендеры, гладильные доски, ванночки, напольные весы, утюги, паровые станции, гладильные доски и аналогичные им изделия.



4. Уважаемые дамы и господа, сообщая Вам, что подтверждение соответствия нашей продукции обязательным требованиям в соответствии с законодательством осуществляется в форме обязательной сертификации и декларирования соответствия. Информацию об обязательном подтверждении соответствия наших приборов, в том числе данные о номере сертификата соответствия (декларации о соответствии) и сроке его (ее) действия Вы можете получить в ООО «БСХ Бытовые Приборы».

Наша продукция производится под контролем транснациональной корпорации «БСХ Хаусгерете ГмбХ», адрес штаб-квартиры: 81739 Мюнхен, Карл-Верн Штрассе 34, Германия (BSH Hausgeräte GmbH, Carl-Wery-Str. 34, 81739 München, Germany).

Организацией, выполняющей функции иностранного изготовителя, уполномоченной изготовителем на основании договора с ним, является ООО «БСХ Бытовые Приборы», 198515, Санкт-Петербург, г. Петергоф, ул. Карла Сименса, д.1 лит. А, филиал в г. Москва, 119071, ул. Малая Калужская, д.15, телефон (495) 737-2777, факс (495) 737-2798.

5. Обязательные сведения о технических характеристиках прибора приведены на типовой табличке прибора или на его этикетке и/или в сопроводительной документации.

6. Аксессуары и средства по уходу

Для безупречного функционирования Вашей техники и ухода за ней производитель рекомендует использовать только оригинальные аксессуары и средства по уходу. Оригинальные аксессуары разработаны производителем, они идеально подходят именно для Вашего прибора. Оригинальные аксессуары и средства по уходу соответствуют самым высоким требованиям качества товарного знака Bosch, они проходят заводские испытания для обеспечения максимальной надежности в работе. По всем вопросам, связанным с аксессуарами и средствами по уходу для Вашей бытовой техники, Вы можете обратиться в авторизованные сервисные центры или по телефону службы поддержки.

7. Гарантия изготовителя

Фирма изготовитель предоставляет на приобретенный Вами в Российской Федерации бытовой прибор гарантию в соответствии с действующим законодательством РФ сроком 1 год. На приобретенный в Республике Беларусь бытовой прибор, к которому при покупке выдан гарантийный талон, действуют гарантийные условия, не противоречащие законодательству Республики Беларусь.

8. Внимание! Важная информация для потребителей

Данный прибор предназначен для использования исключительно для личных, семейных, домашних и иных нужд, не связанных с осуществлением предпринимательской деятельности либо удовлетворением бытовых потребностей в офисе предприятия, учреждения или организации. Использование прибора в целях, отличных от вышеуказанных, является нарушением правил надлежащей эксплуатации прибора.

Наличие фирменной заводской типовой таблички на приборе обязательно! Пожалуйста, убедитесь в ее наличии и сохраните ее на приборе в течение всего срока службы прибора. Удаление таблички ведет к обезличиванию прибора и к возможным нарушениям правил его эксплуатации.

Изготовитель не несет ответственность за недостатки в приборе, если сервисной службой будет доказано, что они возникли после передачи прибора потребителю вследствие нарушения им правил пользования, транспортировки, хранения, действий третьих лиц, непреодолимой силы (пожара, природной катастрофы и т.п.), попадания бытовых насекомых и грызунов, воздействия иных посторонних факторов, а также вследствие существенных нарушений технических требований, оговоренных в инструкции по эксплуатации, в том числе нестабильности параметров электросети, установленных ГОСТ 32144-2013.

Для подтверждения даты покупки прибора при гарантийном ремонте или предъявлении иных предусмотренных законом требований убедительно просим Вас сохранять документы о покупке (чек, квитанцию, иные документы, подтверждающие дату и место покупки).

Соблюдение рекомендаций и указаний, содержащихся в инструкции по эксплуатации (правилах пользования), поможет избежать проблем в эксплуатации прибора и его обслуживании.

Неисправные узлы приборов в гарантийный период бесплатно ремонтируются или заменяются новыми. Решение вопроса о целесообразности их замены или ремонта остается за службами сервиса.

9. Информация о сервисе

В период и после истечения гарантийного срока наша Служба Сервиса, а также мастерские наших партнеров всегда готовы предложить Вам свои услуги. Список адресов уполномоченных изготовителем пунктов авторизованного сервисного обслуживания находится на официальном сайте в Интернете: www.bosch-home.ru.

Срок службы малых бытовых приборов (кроме кухонных комбайнов и пылесосов) составляет 2 года. Срок службы кухонных комбайнов и пылесосов составляет 5 лет. Срок службы изделия исчисляется с даты его покупки, либо при невозможности ее определения, с даты изготовления изделия, нанесенной на типовую табличку изделия. В соответствии со стандартом изготовителя дата изготовления маркируется FD ГГММ, где ГГ – год изготовления минус 1920, а ММ – месяц изготовления. Для определения года изготовления прибора необходимо к 1920 прибавить число ГГ.

* Бесплатный круглосуточный телефон для звонков на территории РФ.

B34C065N1-1M00 03/2017



BOSCH

Разработано для жизни

Garantiebedingungen DEUTSCHLAND (DE)

Für Produktinformationen sowie Anwendungs-
und Bedienungsfragen aus Deutschland:

Bosch-Infoteam

(Mo-Fr: 8.00-18.00 Uhr erreichbar)

Tel.: 0911 70 440 040 oder unter
bosch-infoteam@bshg.com

Die nachstehenden Bedingungen, die Voraussetzungen und Umfang unserer Garantieleistung beschreiben, lassen die Gewährleistungsverpflichtungen des Verkäufers aus dem Kaufvertrag mit dem Endabnehmer unberührt.

Für dieses Gerät leisten wir Garantie gemäß nachstehenden Bedingungen:

1. Wir beheben unentgeltlich nach Maßgabe der folgenden Bedingungen (Nr. 2 - 6) Mängel am Gerät, die nachweislich auf einem Material- und/ oder Herstellungsfehler beruhen, wenn sie uns unverzüglich nach Feststellung und innerhalb von 24 Monaten nach Lieferung an den Erstendabnehmer gemeldet werden. Zeigt sich der Mangel innerhalb von 6 Monaten ab Lieferung, wird vermutet, dass es sich um einen Material- oder Herstellungsfehler handelt.

2. Die Garantie erstreckt sich nicht auf leicht zerbrechliche Teile wie z.B. Glas oder Kunststoff bzw. Glühlampen.

Eine Garantiepflicht wird nicht ausgelöst durch geringfügige Abweichungen von der Soll-Beschaffenheit, die für Wert und Gebrauchstauglichkeit des Gerätes unerheblich sind, oder durch Schäden aus chemischen und elektrochemischen Einwirkungen von Wasser, sowie allgemein aus anomalen Umweltbedingungen oder sachfremden Betriebsbedingungen oder wenn das Gerät sonst mit ungeeigneten Stoffen in Berührung gekommen ist. Ebenso kann keine Garantie übernommen werden, wenn die Mängel am Gerät auf Transportschäden, die nicht von uns zu vertreten sind, nicht fachgerechte Installation und Montage, Fehlgebrauch, eine nicht haushaltsübliche Nutzung, mangelnde Pflege oder Nichtbeachtung von Bedienungs- oder Montagehinweisen zurückzuführen sind.

Der Garantieanspruch erlischt, wenn Reparaturen oder Eingriffe von Personen vorgenommen werden, die hierzu von uns nicht ermächtigt sind, oder wenn unsere Geräte mit Ersatzteilen, Ergänzungs- oder Zubehörteilen versehen werden, die keine Originalteile sind und dadurch ein Defekt verursacht wird.

3. Die Garantieleistung erfolgt in der Weise, dass mangelhafte Teile nach unserer Wahl unentgeltlich instandgesetzt oder durch einwandfreie Teile ersetzt werden.

Geräte, die zumutbar (z.B. im PKW) transportiert werden können, und für die unter Bezugnahme auf diese Garantie eine Garantieleistung beansprucht wird, sind unserer nächstgelegenen Kundendienststelle oder unserem Vertragskundendienst zu übergeben oder zuzusenden. Instandsetzungen am Aufstellungsort können nur für stationär betriebene (feststehende) Geräte verlangt werden.

Es ist jeweils der Kaufbeleg mit Kauf- und/oder Lieferdatum vorzulegen. Ersetzte Teile gehen in unser Eigentum über.

4. Sofern die Nachbesserung von uns abgelehnt wird oder fehlschlägt, wird innerhalb der oben genannten Garantiezeit auf Wunsch des Endabnehmers kostenfrei gleichwertiger Ersatz geliefert.

5. Garantieleistungen bewirken weder eine Verlängerung der Garantiefrist, noch setzen sie eine neue Garantiefrist in Lauf. Die Garantiefrist für eingebaute Ersatzteile endet mit der Garantiefrist für das ganze Gerät.

6. Weitergehende oder andere Ansprüche, insbesondere solche auf Ersatz außerhalb des Gerätes entstandener Schäden sind - soweit eine Haftung nicht zwingend gesetzlich angeordnet ist - ausgeschlossen.

Diese Garantiebedingungen gelten für in Deutschland gekaufte Geräte. Werden Geräte ins Ausland verbracht, die die technischen Voraussetzungen (z.B. Spannung, Frequenz, Gasarten, etc.) für das entsprechende Land aufweisen und die für die jeweiligen Klima- und Umweltbedingungen geeignet sind, gelten diese Garantiebedingungen auch, soweit wir in dem entsprechenden Land ein Kundendienstnetz haben. Für im Ausland gekaufte Geräte gelten die von unserer jeweils zuständigen Landesvertretung herausgegebenen Garantiebedingungen. Diese können Sie über Ihren Fachhändler, bei dem Sie das Gerät gekauft haben, oder direkt bei unserer Landesvertretung anfordern.

Beachten Sie unser weiteres Kundendienst-Angebot:

Auch nach Ablauf der Garantie stehen Ihnen unser Werkskundendienst und unsere Servicepartner zur Verfügung.

Robert Bosch Hausgeräte GmbH
Carl-Wery-Str. 34 / 81739 München // Germany



Thank you for buying a Bosch Home Appliance!

Register your new device on MyBosch now and profit directly from:

- **Expert tips & tricks for your appliance**
- **Warranty extension options**
- **Discounts for accessories & spare-parts**
- **Digital manual and all appliance data at hand**
- **Easy access to Bosch Home Appliances Service**

Free and easy registration – also on mobile phones:

www.bosch-home.com/welcome

BOSCH
HOME APPLIANCES
SERVICE

Looking for help? You 'll find it here.

Expert advice for your Bosch home appliances, need help with problems or a repair from Bosch experts.

Find out everything about the many ways Bosch can support you:

www.bosch-home.com/service

Contact data of all countries are listed in the attached service directory.

Robert Bosch Hausgeräte GmbH

Carl-Wery-Straße 34

81739 München

GERMANY

www.bosch-home.com



8001134277

(981210)