

# Проектор Acer

Серия A1200/B110/CE-X10/C11X/AX331  
A1300W/B120/CE-W10/C11W/AW331  
H5382BD/E232/HE-722  
A1500/B150/CE-810/H6511BD  
H6512BD/E146D/HE-805J/L552/V62/  
H6510BD+/P1502  
Руководство пользователя

Авторское право: © 2016. Acer Incorporated.  
Все права защищены.

Руководство пользователя для проектора Acer  
Дата первого издания: 05/2016

В изложенные в настоящей публикации сведения могут периодически вноситься поправки без обязательств по уведомлению кого-либо о таких исправлениях или изменениях. Эти изменения будут вставлены в новые редакции данного руководства или в дополнительные документы и публикации. Компания Acer Incorporated не делает никаких утверждений и не дает никаких гарантий, ни выраженных в явной форме, ни подразумеваемых, относительно содержания настоящей публикации и, в частности, заявляет об отказе от подразумеваемых гарантий пригодности данного продукта для продажи или использования в конкретных целях.

Запишите номер модели, ее серийный номер, а также дату и место покупки в соответствующих строчках внизу на свободном месте. Серийный номер и номер модели вашего компьютера обозначены на этикетке на его корпусе. В переписке по поводу вашего компьютера следует обязательно указывать его серийный номер, номер модели, дату и место покупки.

Никакая часть настоящей публикации не может быть воспроизведена, сохранена в системах поиска информации или передана в любой форме и любыми средствами - электронными, механическими, путем фотокопирования, записи или иным образом - без предварительного на то письменного согласия Acer Incorporated.

Номер модели: \_\_\_\_\_

Серийный номер: \_\_\_\_\_

Дата покупки: \_\_\_\_\_

Место покупки: \_\_\_\_\_

Наименование Acer и логотип Acer являются зарегистрированными товарными знаками корпорации Acer. Названия продуктов и товарные знаки других компаний используются здесь только с целью идентификации и принадлежат соответствующим компаниям.

"HDMI™, логотип HDMI и High-Definition Multimedia Interface являются товарными знаками или зарегистрированными товарными знаками компании HDMI Licensing LLC."



# Информация, касающаяся безопасности и удобства использования

Внимательно прочитайте настоящие инструкции. Сохраните настоящий документ для использования в будущем. Следуйте всем предупреждениям и указаниям, имеющимся на данном изделии.

## Выключение изделия перед очисткой

Отключите данное изделие от электрической розетки перед очисткой. Не используйте жидкие очистители и аэрозоли. Для очистки используйте влажную ткань.

## Меры предосторожности при отключении питания

Соблюдайте приведенные ниже рекомендации при подключении и отключении питания к внешнему блоку питания.

- Перед подключением кабеля питания к розетке сети переменного тока установите блок питания.
- Перед извлечением блока питания из проектора отсоедините кабель питания.
- Если система оснащена несколькими источниками питания, отключите питание системы, отсоединив все кабели питания от электросети.

## Меры предосторожности, касающиеся доступности

Убедитесь, что сетевая розетка, к которой подключен кабель питания, легко доступна и расположена максимально близко к оператору оборудования. При необходимости отключить питание оборудования убедитесь, что кабель питания отсоединен от электрической розетки.



### Осторожно!

- Не используйте данное изделие вблизи воды.
- Не допускается установка изделия на неустойчивые тележку, стойку или стол. Падение изделия может привести к его серьезному повреждению.
- Щели и отверстия предназначены для вентиляции прибора с целью обеспечения надежной эксплуатации и предотвращения перегрева. Запрещается загромождать или накрывать эти отверстия. Не перекрывайте отверстия, располагая устройство на кровати, диване, ковре или других подобных поверхностях.

Данное устройство нельзя располагать рядом с радиатором или нагревателем или над ними, также нельзя устанавливать прибор в закрытом пространстве без обеспечения должной вентиляции.

- Не допускайте попадания каких-либо предметов внутрь прибора через щели в корпусе, т.к. они могут попасть на участки, находящиеся под напряжением, что может привести к возгоранию или поражению электрическим током. Не допускайте попадания какой-либо жидкости на или в прибор.

- Чтобы избежать повреждения внутренних компонентов и предотвратить протечку батареи, не размещайте прибор на вибрирующих поверхностях.
- Не рекомендуется использовать прибор во время занятий спортом, тренировок или в других условиях, когда возможны сотрясения, так как это может вызвать непредвиденное короткое замыкание или повреждение вращающихся деталей и лампы.

## Использование электропитания

- Это изделие необходимо эксплуатировать при напряжении питания, указанном на этикетке. Если характеристики электросети неизвестны, проконсультируйтесь с продавцом или местной компанией-поставщиком электроэнергии.
- Не допускайте, чтобы на кабеле питания находились посторонние предметы. Расположите прибор так, чтобы на кабель было невозможно наступить.
- При использовании удлинителя с этим прибором убедитесь, что общий номинальный ток подключенного оборудования не превышает номинального тока удлинителя. Кроме этого, убедитесь, что общий номинальный ток всех устройств, подключенных к сетевой розетке, не превышает номинала предохранителя.
- Не перегружайте электрическую розетку, удлинитель или разветвитель, подключая слишком много устройств. Общая нагрузка системы не должна превышать 80% от номинала цепи. При использовании удлинителей нагрузка не должна превышать 80% входного номинального тока удлинителя.
- Сетевой блок питания данного прибора оборудован трехконтактной вилкой с заземлением. Вилка может быть вставлена только в сетевую розетку с заземлением. Убедитесь, что электрическая розетка должным образом заземлена перед подключением к ней вилки сетевого блока питания. Не вставляйте вилку в незаземленную электрическую розетку. Для получения более подробной информации обратитесь к специалисту-электротехнику.



.....

**Осторожно! Контакт заземления является одним из элементов обеспечения безопасности. Использование не заземленной должным образом розетки может привести к поражению электрическим током.**



.....

**Примечание:** Кроме этого, заземление обеспечивает хорошую защиту от непредсказуемых помех, вырабатываемых другими находящимися рядом электрическими устройствами, которые могут повлиять на работу данного изделия.

- Используйте данное устройство только с входящим в комплект поставки набором кабелей. При необходимости заменить комплект кабелей питания убедитесь, что новый кабель соответствует следующим требованиям: отсоединяемый, имеет сертификацию UL или CSA, одобрен VDE, максимальная длина – 4,5 м (15 футов).

## Обслуживание изделия

Не пытайтесь самостоятельно ремонтировать прибор, так как при открытии или снятии крышки можно попасть под напряжение или подвергнуться другой опасности. Любое сервисное обслуживание устройства должны выполнять только квалифицированные специалисты сервисной службы.

Отключите устройство от электросети и обратитесь к квалифицированному специалисту по ремонту в следующих случаях:

- кабель питания или вилка повреждены, порезаны или изношены
- в прибор попала жидкость
- устройство было подвержено воздействию дождя или влаги
- падение устройства или повреждение его корпус
- в работе устройства наблюдаются очевидные нарушения, свидетельствующие о необходимости технического обслуживания
- устройство не работает надлежащим образом после соблюдения всех указаний по эксплуатации



-----

**Примечание:** Производите регулировку только тех параметров, которые описаны в инструкциях по эксплуатации, так как неправильная регулировка других параметров может привести к повреждению и необходимости вмешательства квалифицированного специалиста для восстановления нормального состояния устройства.



-----

**Осторожно!** В целях безопасности не используйте несовместимые детали при замене или добавлении компонентов. Для получения информации о возможных вариантах обратитесь к продавцу.

Данное устройство и его модификации могут содержать мелкие детали. Храните их в недоступном для маленьких детей месте.

## Дополнительная информация о безопасности

- Запрещается смотреть в объектив при включенной лампе. Это может привести к повреждению органов зрения.
- Сначала включайте проектор, а затем источник сигнала.
- Не располагайте устройство в условиях, перечисленных ниже:
  - Плохо вентилируемое или ограниченное пространство. Необходимо обеспечить зазор от стены не менее 50 см и свободный поток воздуха вокруг проектора.
  - Места, в которых существует возможность воздействия высоких температур, например, в автомобиле с закрытыми окнами.
  - Места с повышенной влажностью, запыленностью или задымленностью, так как это может вызвать загрязнение оптических компонентов, сокращение срока службы прибора и ухудшение изображения.
  - Места рядом с пожарной сигнализацией.
  - Места с температурой окружающей среды выше 40 °C/104 °F.
  - Места, находящиеся выше 3000 м над уровнем моря.
- При возникновении неполадок немедленно отключите проектор от сети. Нельзя использовать прибор, если из него идет дым или оно издает странные звуки или запахи. Это может привести к возгоранию или поражению электрическим током. В этом случае немедленно отключите прибор от сети и свяжитесь с продавцом прибора.

- Прекратите эксплуатацию прибора, если он упал или был поврежден. Свяжитесь с продавцом для проверки прибора.
- Не направляйте объектив проектора на солнце. Это может привести к возгоранию.
- При выключении проектора рекомендуется убедиться, что перед отключением питания был завершен цикл охлаждения.
- Не выключайте питание внезапно и не отключайте проектор от сети во время его работы. Оптимальный способ выключения – это подождать перед отключением питания, пока выключится вентилятор.
- Не прикасайтесь к вентиляционной решетке и нижней панели, так как они могут быть горячими.
- При наличии воздушного фильтра регулярно его очищайте. При загрязнении или запылении фильтра или вентиляционных отверстий температура внутри устройства может подняться, что может привести к повреждению устройства.
- Не следует заглядывать в вентиляционную решетку во время работы проектора. Это может привести к повреждению органов зрения.
- Всегда открывайте затвор или снимайте крышку объектива при включении проектора.
- Во время работы проектора не загромождайте его объектив какими-либо предметами, так как это может вызвать нагрев, деформацию или возгорание этих предметов. Для временного отключения лампы нажмите на пульте ДУ кнопку "HIDE".
- При работе лампа сильно нагревается. Перед заменой лампы дайте проектору остыть в течение приблизительно 45 минут.
- Не используйте лампу по истечении ее номинального срока службы. В некоторых случаях это может привести к поломке.
- Производите замену лампы или других электронных компонентов, только если проектор отключен от сети.
- Данный прибор самостоятельно определяет срок службы лампы. При отображении предупреждающего сообщения обязательно замените лампу.
- При замене лампы необходимо дать прибору остыть, а затем выполнить все инструкции по замене лампы.
- После замены модуля лампы необходимо сбросить функцию "Сбр. вр. раб.лам." из экранного меню "Управление".
- Не пытайтесь разобрать проектор. Внутри имеется опасное высокое напряжение, которое может привести нанести вред. Единственная деталь, обслуживаемая пользователем, – это лампа, которая имеет свою собственную съемную крышку. Обслуживание должен выполнять только квалифицированный специалист.
- Не ставьте проектор вертикально на узкую сторону. Он может упасть, повредиться или нанести телесные повреждения.
- Данный прибор позволяет проецировать перевернутые изображения при монтаже на потолке. Для установки проектора на потолке используйте только фирменный комплект для монтажа Асег, после чего проверьте надежность крепления.

## Меры предосторожности, связанные со слухом

Для защиты органов слуха соблюдайте следующие рекомендации.

- Увеличивайте громкость постепенно до нужного уровня.
- Не увеличивайте уровень громкости, если уши уже к нему привыкли.
- Не слушайте музыку на большой громкости в течение длительного времени.
- Не увеличивайте громкость, чтобы перекрыть шум.
- Не увеличивайте громкость, чтобы перекрыть шумные среды.

## Указания по утилизации

Запрещается утилизировать данный электронный прибор вместе с бытовым мусором. С целью сведения к минимуму загрязнения и обеспечения максимальной защиты окружающей среды устройство подлежит переработке. Для получения дополнительной информации о правилах, установленных Директивой по отходам электрического и электронного оборудования (WEEE), посетите веб-сайт

<http://www.acer-group.com/public/Sustainability/sustainability01.htm>



## Рекомендации относительно ртути

Для проекторов или электронных изделий, содержащих ЖК-/ЭЛТ-монитор или дисплей.

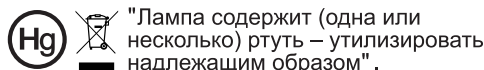

Лампа (лампы) внутри данного прибора содержат ртуть и должны перерабатываться или утилизироваться согласно местному, государственному или федеральному законодательству. Дополнительную информацию см. на веб-сайте альянса компаний электронной промышленности по адресу [www.eiae.org](http://www.eiae.org). Информацию по утилизации ламп см. по адресу [www.lamprecycle.org](http://www.lamprecycle.org)



## Не смотрите на луч, RG2

"Не смотрите прямо на луч, т.к. он относится к источникам яркого света, RG2 IEC 62471-5:2015"

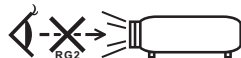

# Основные сведения

## Примечания по использованию

Необходимо:

- Выключать прибор перед очисткой.
- Для очистки корпуса дисплея использовать мягкую ткань, смоченную слабым моющим средством.
- Если прибор не будет использоваться в течение длительного периода времени, всегда отсоединять кабель питания от электрической розетки.

Запрещается:

- Закрывать вентиляционные щели и отверстия прибора.
- Использовать для очистки прибора абразивные чистящие средства, пасты или растворители.
- Эксплуатировать в следующих условиях:
  - при очень высокой или низкой температуре и высокой влажности.
  - в местах с повышенным содержанием пыли или грязи.
  - вблизи каких-либо устройств, создающих сильное магнитное поле.
  - под прямыми солнечными лучами.

## Меры предосторожности

Чтобы максимально продлить срок службы прибора, соблюдайте все предупреждения, меры предосторожности и процедуры технического обслуживания согласно рекомендациям в настоящем руководстве пользователя.



### Осторожно!

- Запрещается смотреть в объектив при включенной лампе. Это может привести к повреждению органов зрения.
- для снижения опасности возгорания или поражения электрическим током не подвергайте данный прибор воздействию дождя или влаги.
- Не открывайте и не разбирайте прибор, так как это может вызвать поражение электрическим током.
- При замене лампы необходимо дать прибору остыть, а затем выполнить все инструкции по замене лампы.
- Данный прибор самостоятельно определяет срок службы лампы. При отображении предупреждающего сообщения обязательно замените лампу.
- После замены модуля лампы необходимо сбросить функцию "Сбр. вр. раб.лам." из экранного меню "Управление".
- При выключении проектора убедитесь, что перед отключением питания был завершен цикл охлаждения.
- Сначала включайте проектор, а затем источники сигнала.
- Не используйте крышку объектива при работающем проекторе.
- Когда срок службы лампы истечет, она перегорит и может издать громкий хлопающий звук. Если это произойдет, проектор не включится, пока не будет заменен блок лампы. Чтобы заменить лампу, следуйте процедурам, приведенным в разделе "Замена лампы".



Информация, касающаяся безопасности и удобства использования	iii
Основные сведения	viii
Примечания по использованию	viii
Меры предосторожности	viii
Введение	1
Характеристики изделия	1
Комплектность	2
Общая информация о проекторе	3
Внешний вид проектора	3
Панель управления	6
Расположение кнопок на пульте ДУ	7
Пульт управления MHL (Mobile High-Definition Link)	9
Подготовка к эксплуатации	11
Подключение проектора	11
Включение и выключение проектора	13
Включение проектора	13
Выключение проектора	14
Настройка проецируемого изображения	15
Настройка высоты проецируемого изображения	15
Оптимизация размера изображения и расстояния до него	16
Достижение необходимого размера изображения посредством регулировки расстояния и масштаба	20
Органы управления	24
Меню установки	24
Экранные меню	25
Цвет	26
Образ	29
Настр.	31
Управление	34
Аудио	34

# Содержание

3D	35
Язык	35
<b>Приложения</b>	<b>36</b>
Устранение неполадок	36
Список определений предупреждений и показаний индикаторов	40
Порядок установки встроенного адаптера	41
Очистка и замена воздушных фильтров (Дополнительно)	42
Замена лампы	43
Установка на потолке	44
Технические характеристики	47
Совместимые режимы	50
<b>Правила и замечания, касающиеся безопасности</b>	<b>55</b>

# Введение

## Характеристики изделия

Данное изделие представляет собой проектор на одном чипе DLP®. Ниже перечислены его основные характеристики.

- Технология DLP®
- Серия A1200/B110/CE-X10/C11X/AX331: Разрешение 1024 x 768 XGA  
Серия A1300W/B120/CE-W10/C11W/AW331: Разрешение 1280 x 800 WXGA  
Серия H5382BD/E232/HE-722: Разрешение 1280x720 720p  
Серия A1500/B150/CE-810/H6511BD/H6512BD/E146D/HE-805J/L552/V62/  
H6510BD+/P1502: Разрешение 1920x1080 1080p  
Поддержка форматов Полное/4:3/16:9/16:10/L.Box
- Включает проецирование 3D-содержимого посредством технологии DLP Link: Поддержка технологий Blue-Ray 3D и nVidia 3DTV Play Ready
- Технология Acer ColorBoost обеспечивает естественную, реалистичную цветопередачу изображений
- Высокая яркость и коэффициент контрастности
- Технология Acer LumiSense+ оптимизирует яркость и насыщенность цвета проецируемого изображения в зависимости от фактического внешнего освещения.
- Различные режимы отображения (Яркий, Презентация, Стандарт, sRGB, Res. 709, Фильм, Темное кино, Игра, Спорт, ISF Ночь, ISF День, Польз.) обеспечивают оптимальные характеристики в любой ситуации
- Совместимость со стандартами NTSC/PAL/SECAM и поддержка HDTV (480i/p, 576i/p, 720p, 1080i/p)
- Благодаря низкому энергопотреблению и экономному режиму (ECO), увеличивается срок службы лампы
- Технология Acer EcoProjection обеспечивает интеллектуальный подход к управлению питанием, а также повышение физической эффективности
- Оснащен разъемами HDMI™ и MHL с поддержкой HDCP
- Поддержка функции HDMI CEC
- Функция интеллектуального определения источника сигнала быстро обнаруживает источник сигнала
- Экранные меню (OSD) на нескольких языках
- Объектив проектора с возможностью ручной фокусировки и увеличения до 1,1x / 1,3x
- 2-кратный цифровой трансфокатор
- Совместимость с ОС Microsoft® Windows® 2000, XP, Vista®, Windows 7, Windows 8.1, Windows 10, Macintosh®
- Поддержка воспроизведения сигнала MHL V2.1
- Поддержка LumiSense+
- Встроенный один динамик мощностью 3 Ватт или 10 Ватт



Примечание: Функции зависят от определения модели.

## Комплектность

Данный проектор поставляется в комплекте со всеми указанными ниже компонентами. Проверьте наличие всех компонентов, входящих в комплект поставки. Немедленно обратитесь к продавцу в случае отсутствия какого-либо из компонентов.



Проектор



Кабель питания



Кабель VGA



Карта безопасности  
(дополнительно)



Руководство пользователя



Краткое руководство  
пользователя



Чехол  
(дополнительно)



Воздушные фильтры  
(дополнительно)

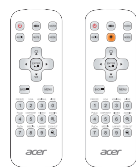

Пульт дистанционного  
управления

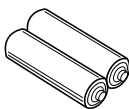

Батареи, 2 шт.  
(дополнительно)

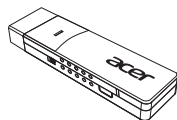

WirelessCAST  
(дополнительно)

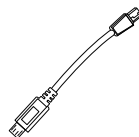

Кабель Micro USB - Mini USB  
80 мм (дополнительно)

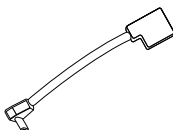

Кабель Micro USB (штекер) -  
Micro USB (гнездо) 50 мм  
(дополнительно)

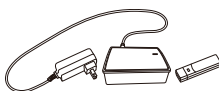

Комплект WirelessHD  
(дополнительно)

## Общая информация о проекторе

### Внешний вид проектора

Передняя / верхняя панель

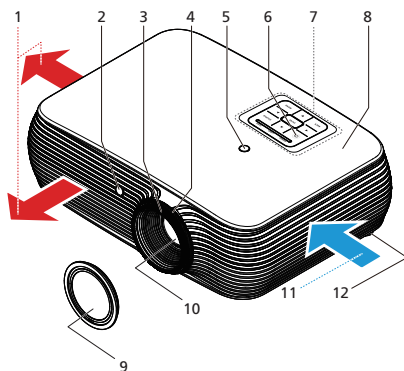

#	Описание	#	Описание
1	Отверстие для вывода воздуха	7	Панель управления
2	Датчик внешнего освещения	8	Крышка лампы
3	Кольцо фокусировки	9	Крышка объектива
4	Кольцо трансформатора	10	Объектив проектора
5	Приемник дистанционного управления	11	Отверстие для забора воздуха
6	Кнопки питания	12	Регуляторы наклона

## Правая / Задняя сторона

## Тип 1

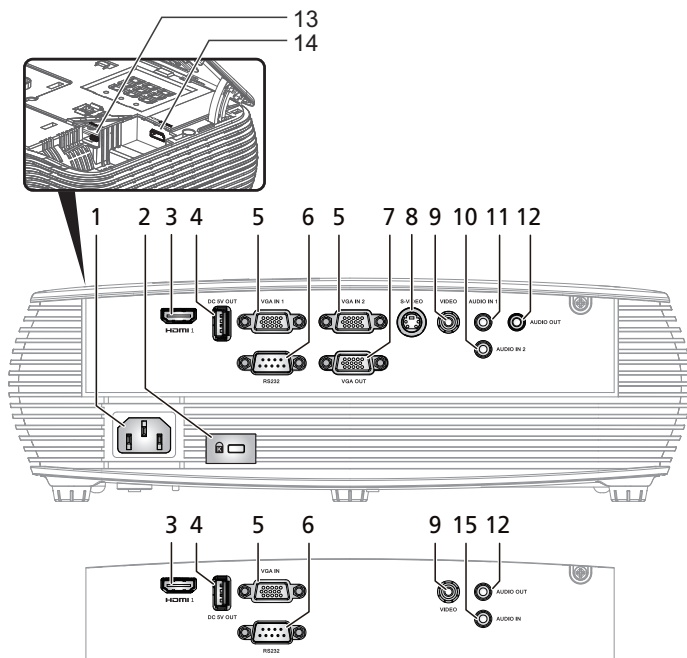

#	Описание	#	Описание
1	Гнездо питания	9	Разъем входа композитного видеосигнала
2	Гнездо для замка Kensington™	10	Входной разъем аудио 2 (S-Video, Композитный)
3	Разъем HDMI 1	11	Входной разъем аудио 1 (для VGA IN 1, VGA IN 2)
4	Разъем выхода 5 В постоянного тока (зарядка устройства и поддержка функции мыши "на страницу вверх/вниз")	12	Выходной разъем аудио
5	Аналоговый сигнал ПК/HDTV/ компонентный Входной разъем видео (VGA IN 1, VGA IN 2)	13	Внутренний разъем 5 В
6	Разъем RS232	14	Разъем HDMI 2/MHL
7	Разъем выхода для сквозного подключения монитора (только для входа VGA IN 1)	15	Разъем аудиовхода
8	Разъем входа S-Video		



Примечание: Функции зависят от определения модели.

## Тип 2

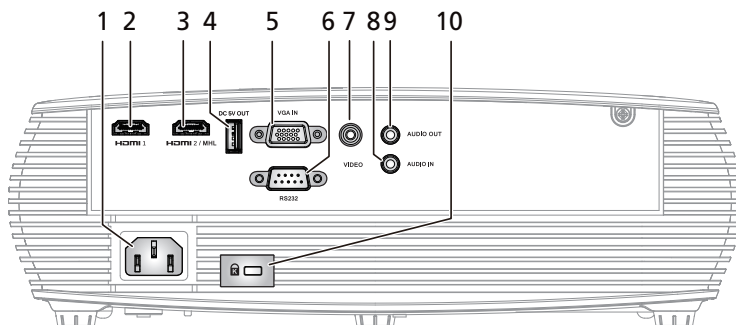

#	Описание	#	Описание
1	Гнездо питания	6	Разъем RS232
2	Разъем HDMI 1	7	Разъем входа композитного видеосигнала
3	Разъем HDMI 2/MHL	8	Разъем аудиовхода
4	Разъем выхода 5 В постоянного тока (зарядка устройства и поддержка функции мыши "на страницу вверх/вниз")	9	Выходной разъем аудио
5	Аналоговый сигнал ПК/HDTV/компонентный Входной разъем видео	10	Гнездо для замка Kensington™



**Примечание:** Функции зависят от определения модели.

## Панель управления

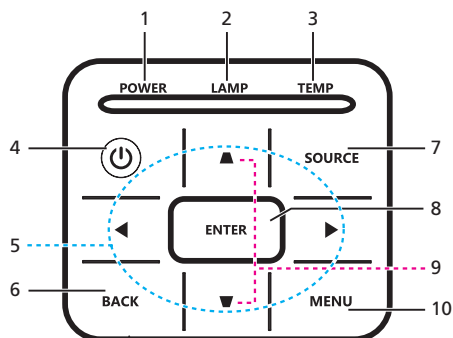

#	Значок	Функция	Описание
1	POWER	Питание	Светодиодный индикатор питания
2	LAMP	LAMP	Индикатор лампы
3	TEMP	TEMP	Светодиод индикатора температуры
4		Питание	См. раздел "Включение и выключение проектора".
5		Четыре кнопки со стрелками	Используйте кнопки ▲▼▶◀ для выбора пунктов меню и настройки выбранного параметра.
6	BACK	НАЗАД	Возврат к предыдущей операции.
7	SOURCE	ИСТОЧНИК	Выбор источника сигнала.
8	ENTER	ENTER	Подтверждение выбора пунктов меню.
9		Трапец. искаж.	Настройка изображения для компенсации искажения, вызванного наклоном проектора.
10	MENU	МЕНЮ	Нажмите " <b>МЕНЮ</b> " для вызова экранного меню (OSD), возврата к предыдущему шагу операции с экранным меню или выхода из экранного меню.









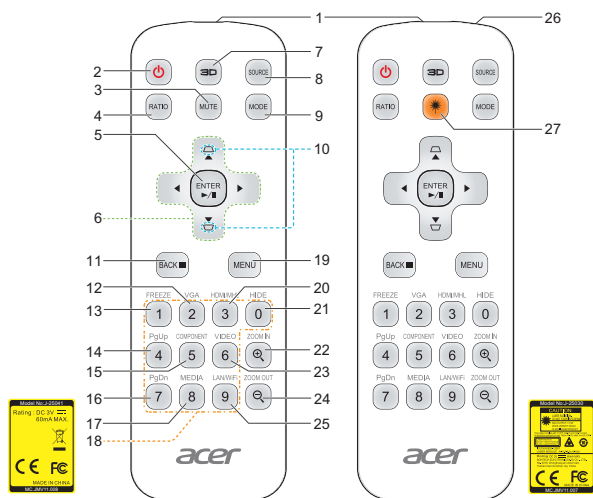



**Примечание:** Функции зависят от определения модели.



## Расположение кнопок на пульте ДУ



#	Значок	Функция	Описание
1		ИК-передатчик	Передает сигналы на проектор.
2		Питание	См. раздел "Включение и выключение проектора".
3		MUTE	Служит для включения и отключения звука.
4		RATIO	Выбор необходимого соотношения сторон.
5		Выбор/Ввод	Подтверждение выбора пунктов меню.
		Воспр./Пауза	Запуск/приостановка воспроизведения.
6		Четыре кнопки со стрелками	Используйте кнопки перемещения вверх, вниз, влево и вправо для выбора пунктов меню и настройки выбранного параметра.
7		3D	Нажмите "3D" для выбора 3D-моделей.
8		ИСТОЧНИК	Выбор источника сигнала.
9		РЕЖИМ	Для выбора режима отображения в Яркий, Презентация, Стандарт, Видео и Польз. нажмите на кнопку "MODE".
10		Трапец. искаж.	Настройка изображения для компенсации искажения, вызванного наклоном проектора.
11		НАЗАД	Возврат к предыдущей операции.
		СТОП	Прерывание воспроизведения.
12		VGA	Нажмите кнопку "VGA" для переключения на видеосигнал с разъема VGA. Данный разъем поддерживает аналоговые видеосигналы RGB, YPbPr (480p/576p/720p/1080i), YCbCr (480i/576i) и RGBsync.

#	Значок	Функция	Описание
13		FREEZE	Приостановка изображения на экране.
14		PgUp	Только для компьютерного режима. Выбор предыдущей страницы. Эта функция доступна, только если разъем управления USB (мини типа B) подключен к компьютеру посредством кабеля USB.
15		COMPONENT	Нет функции.
16		PgDn	Только для компьютерного режима. Выбор следующей страницы. Эта функция доступна, только если разъем управления USB (мини типа B) подключен к компьютеру посредством кабеля USB.
17		МЕДИА	Нет функции.
18		Клавиатура 0–9	Нажимайте кнопки "0–9" для ввода пароля в поле "Безопасность".
19		МЕНЮ	<ul style="list-style-type: none"> <li>НажмитеНажмите "МЕНЮ" для вызова экранного меню (OSD), возврата к предыдущему шагу операции с экранным меню или выхода из экранного меню.</li> <li>Подтверждение выбора пунктов меню.</li> </ul>
20		HDMI™/MHL	Служит для переключения источника сигнала на HDMI/MHL.
21		HIDE	Моментальное отключение видео. Нажмите кнопку "HIDE", чтобы скрыть изображение; повторно нажмите кнопку, чтобы вернуть изображение.
22		ZOOM IN	Увеличение проецируемого изображения.
23		ВИДЕО	Служит для переключения источника видеосигнала на КОМПОЗИТНЫЙ ВИДЕОСИГНАЛ.
24		ZOOM OUT	Уменьшение проецируемого изображения.
25		LAN/WiFi	Нажмите на кнопку "LAN/WiFi" для переключения источника сигнала на "WiFi". Функция доступна только при подключении к проектору Acer WirelessCAST (MWA3) и отображении "WiFi" в списке источников.
26		Лазерная указка	Служит для указания чего-либо на экране.
27		Кнопка лазерной указки	Наведите пульт ДУ на экран, нажмите и удерживайте данную кнопку для включения лазерной указки.





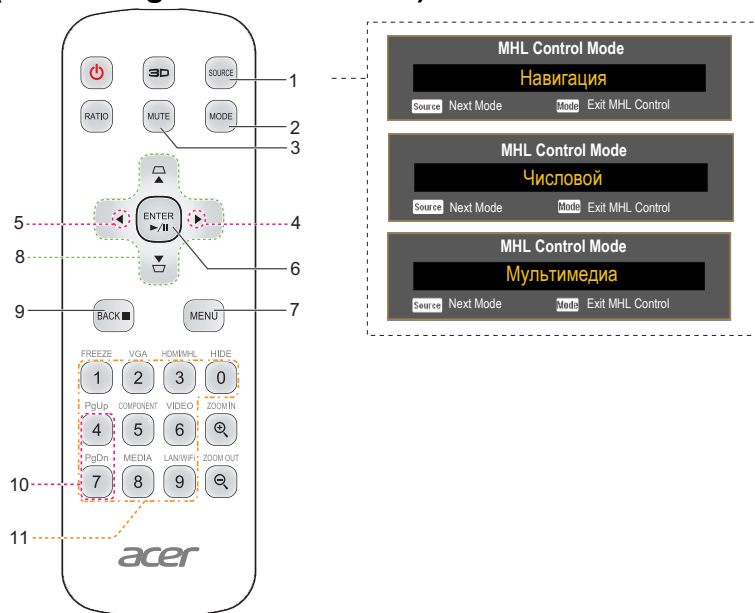

Примечание: Функции зависят от определения модели.

## Пульт управления MHL (Mobile High-Definition Link)



#	Значок	Функция	Описание
1		ИСТОЧНИК	Для выбора режима "Навигация", "Числовой" или "Мультимедиа" нажмите на кнопку "ИСТОЧНИК".
2		РЕЖИМ	<ul style="list-style-type: none"> <li>Для активации Режим управления MHL нажмите и удерживайте кнопку "РЕЖИМ" в течение 1 секунды.</li> <li>Для выхода снова нажмите на кнопку "РЕЖИМ".</li> </ul>
3		MUTE	Служит для включения и отключения звука. (только для режима <b>Навигация</b> или <b>Мультимедиа</b> )
4		Уменьшить громкость	Увеличение уровня громкости. (только для режима <b>Мультимедиа</b> )
5		Увеличить громкость	Уменьшение уровня громкости. (только для режима <b>Мультимедиа</b> )
6		Выбор/Ввод	Нажмите на кнопку для выбора/открытия файла. (только для режима <b>Навигация</b> )
		Воспр./Пауза	Переключает между воспроизведением и паузой. (только для режима <b>Мультимедиа</b> )
7		МЕНЮ	Нажмите для запуска корневого меню. (только для режима <b>Навигация</b> )
8		Четыре кнопки со стрелками	Используйте кнопки перемещения вверх, вниз, влево и вправо для выбора пунктов меню и настройки выбранного параметра. (только для режима <b>Навигация</b> )

#	Значок	Функция	Описание
9		Назад/Выход	<ul style="list-style-type: none"> <li>Нажмите на кнопку "BACK" для возврата к предыдущему пункту меню.</li> <li>Для выхода из файла. (только для режима <b>Навигация</b>)</li> </ul>
		Стоп	Прерывание воспроизведения. (только для режима <b>Мультимедиа</b> )
10	 	PgUp/PgDn	Используйте данную кнопку для выбора следующей или предыдущей страницы. (только для режима <b>Навигация</b> )
11		Клавиатура 0–9	Числовые кнопки. (только для режима <b>Числовой</b> )



-----

**Примечание:** Функции зависят от определения модели.

# Подготовка к эксплуатации

## Подключение проектора

Тип 1

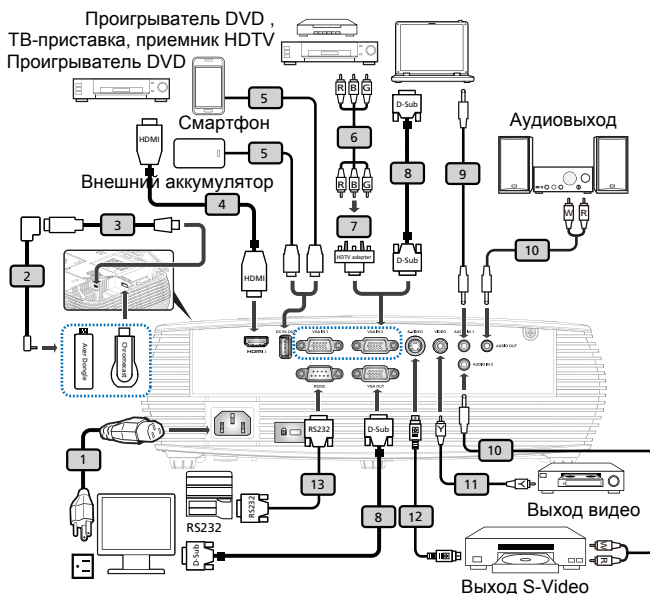

#	Описание	#	Описание
1	Кабель питания	8	Кабель VGA
2	Кабель Micro USB (штекер) - Micro USB (гнездо) 50 мм	9	Аудиокабель со штекерами
3	Кабель Micro USB - Mini USB 80 мм	10	Кабель аудио Jack/RCA
4	Кабель HDMI	11	Кабель композитного видеосигнала
5	USB кабель для зарядки устройства	12	Кабель S-Video
6	Кабель компонентного видеосигнала с 3-мя разъемами RCA	13	Кабель RS232
7	Переходник с VGA на компонентный (HDTV) интерфейс		



**Примечание 1.** Для обеспечения надлежащей работы проектора с компьютером убедитесь, что частота обновления экрана совместима с проектором.

**Примечание 2.** Функции зависят от определения модели.

**Примечание 3.** При длине более 5 м для USB кабеля требуется включенный удлинитель.

**Примечание 4.** Для включения функции MHL в некоторых мониторах требуется конвертер (который поставляется производителем смартфона).

**Примечание 5.** Выходной разъем USB постоянного тока 5 В поддерживает вывод питания 5 В/2,0 А для зарядки дополнительного внешнего аккумулятора только в том случае, если источник MHL не обнаружен.

**Примечание 6.** Выходной разъем VGA OUT для сквозного подключения только к входному разъему VGA IN 1.

## Тип 2

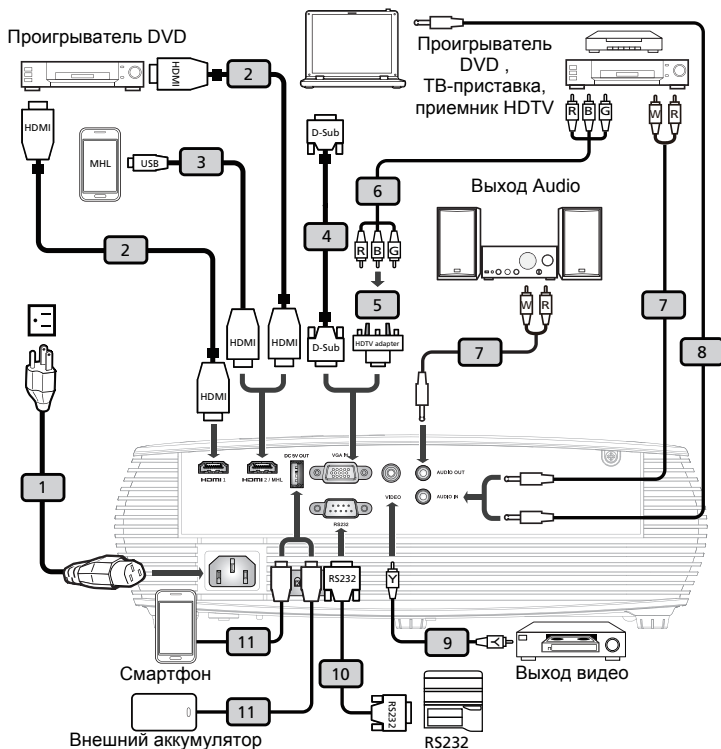

#	Описание	#	Описание
1	Кабель питания	7	Кабель аудио Jask/RCA
2	Кабель HDMI	8	Аудиокабель со штекерами
3	Кабель MHL (MicroUSB-HDMI)	9	Кабель композитного видеосигнала
4	Кабель VGA	10	Кабель RS232
5	Переходник с VGA на компонентный (HDTV) интерфейс	11	USB кабель для зарядки устройства
6	Кабель компонентного видеосигнала с 3-мя разъемами RCA		



**Примечание 1.** Для обеспечения надлежащей работы проектора с компьютером убедитесь, что частота обновления экрана совместима с проектором.

**Примечание 2.** Функции зависят от определения модели.

**Примечание 3.** При длине более 5 м для USB кабеля требуется включенный удлинитель.

**Примечание 4.** Для включения функции MHL в некоторых мониторах требуется конвертер (который поставляется производителем смартфона).

**Примечание 5.** Выходной разъем USB постоянного тока 5 В поддерживает вывод питания 5 В/1,0 А для зарядки дополнительного внешнего аккумулятора только в том случае, если источник MHL не обнаружен.

# Включение и выключение проектора

## Включение проектора

- 1 Убедитесь, что кабель питания и сигнальный кабель подсоединены надежно. Индикатор питания начнет мигать красным цветом.
- 2 Включите проектор нажатием кнопки **"Питание"** на панели управления или пульте ДУ, индикатор питания начнет светиться синим цветом.
- 3 Включите источник видеосигнала (компьютер, ноутбук, видеоплеер и т.п.). Проектор автоматически определит источник сигнала.
  - Если на экране отображаются значки "Блокировка" и "Источник", проектор заблокирован на использование сигнала определенного типа, и сигнал этого типа не обнаружен.
  - Если на экране отображается надпись "Нет сигнала", убедитесь, что сигнальные кабели подсоединены надежно, и нажмите на прямую клавишу источника.
  - При одновременном подключении нескольких источников сигнала использование кнопки "Источник" на панели управления или пульте ДУ или кнопки непосредственного выбора источника сигнала на пульте ДУ позволяет переключать источник сигнала.



## Выключение проектора

- 1 Для выключения проектора нажмите и удерживайте кнопку питания. Выводится сообщение: **"Нажм. кнопку пит. еще раз, чтоб заверш. процес выкл."** Снова нажмите кнопку питания.
- 2 Светодиодный индикатор питания загорится КРАСНЫМ цветом и начнет быстро мигать после выключения проектора, а вентилятор(ы) продолжат работу в течение приблизительно 2-х минут для достаточного охлаждения системы. (Поддерживается только в режиме "Немедл.возоб")
- 3 Пока кабель питания подключен, можно нажать кнопку питания для включения повторного проектора во время 2-минутного процесса отключения. (Поддерживается только в режиме "Немедл.возоб")
- 4 После охлаждения системы, светодиодный индикатор питания прекратит мигать, а его цвет изменится на постоянный красный, указывающий на режим ожидания.
- 5 Теперь можно отсоединить кабель питания.



### Предупреждения.

- **"Перегрев проектора Лампа вскоре автоматически выключиться"**  
 Данное экранное сообщение указывает на перегрев проектора. При автоматическом выключении лампы проектор автоматически отключается, а светодиодный индикатор температуры загорится постоянным красным цветом. Обратитесь к поставщику или в центр обслуживания.
- **"Отказ вентил. Лампа вскоре автоматически выключиться"**  
 Данное экранное сообщение указывает на неисправность вентилятора. При автоматическом выключении лампы проектор автоматически отключается, а светодиодный индикатор температуры начнет мигать. Обратитесь к поставщику или в центр обслуживания.



**Примечание 1.** Если проектор автоматически отключается, а светодиодный индикатор горит постоянным красным цветом, обратитесь к продавцу или центр обслуживания.

**Примечание 2.** Функции зависят от определения модели.

**Внимание!** Проектор переходит на двухминутный режим охлаждения для дальнейшего обеспечения оптимальной работы лампы.



## Настройка проецируемого изображения

### Настройка высоты проецируемого изображения

Проектор оснащен подъемными ножками для настройки высоты изображения.

Подъем и опускание изображения:

для точной настройки угла отображения используйте колесо регулировки наклона.

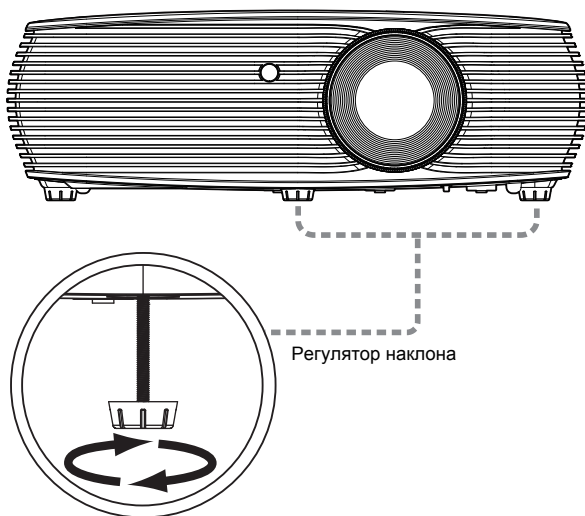

## Оптимизация размера изображения и расстояния до него

В приведенной ниже таблице приводится информация о доступных оптимальных размерах изображения, которые достигаются расположением проектора на необходимом расстоянии от экрана.

- Для серии XGA

Если проектор расположен на расстоянии 2,0 метра от экрана, хорошее качество изображения обеспечивается для изображений размером 51 – 66 дюймов.



**Примечание:** Помните, что при размещении проектора на расстоянии 2 м от экрана, верхний край изображения будет находиться на высоте 116 см (как показано на следующем рисунке).

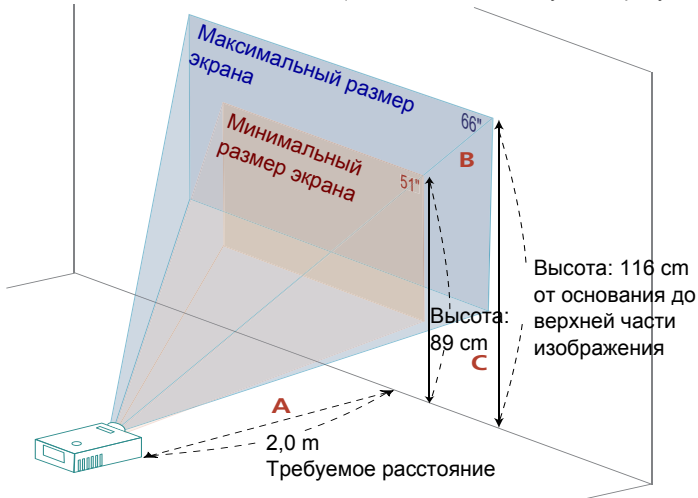

Требуемое Расстояние (м) <A>	Размер экрана		Верхняя граница изображения	Размер экрана		Верхняя граница изображения
	(Минимальный масштаб)			(Максимальный масштаб)		
	Диагональ (дюймы) <B>	Ш (см) x В (см)	От основания до верхней границы изображения (см) <C>	Диагональ (дюймы) <B>	Ш (см) x В (см)	От основания до верхней границы изображения (см) <C>
1,2	30,58	62 x 47	54	40	81 x 61	70
1,5	38	78 x 58	67	50	101 x 76	87
2,0	51	104 x 78	89	66	134 x 101	116
3,0	76	155 x 117	134	99	202 x 151	174
4,0	102	207 x 155	179	132	269 x 202	232
5,0	127	259 x 194	223	165	336 x 252	290
6,0	153	311 x 233	268	199	403 x 303	348
7,0	178	363 x 272	313	232	471 x 353	406
8,0	204	414 x 311	357	265	538 x 403	464
9,1	232	471 x 353	406	301,17	612 x 459	528

Коэффициент масштабирования: 1,30- кратный

- Для серии WXGA если проектор расположен на расстоянии 2 метра от экрана, хорошее качество изображения обеспечивается для изображений размером 60 – 78 дюймов.



**Примечание:** Помните, что при размещении проектора на расстоянии 2 м от экрана, верхний край изображения будет находиться на высоте 118 см (как показано на следующем рисунке).

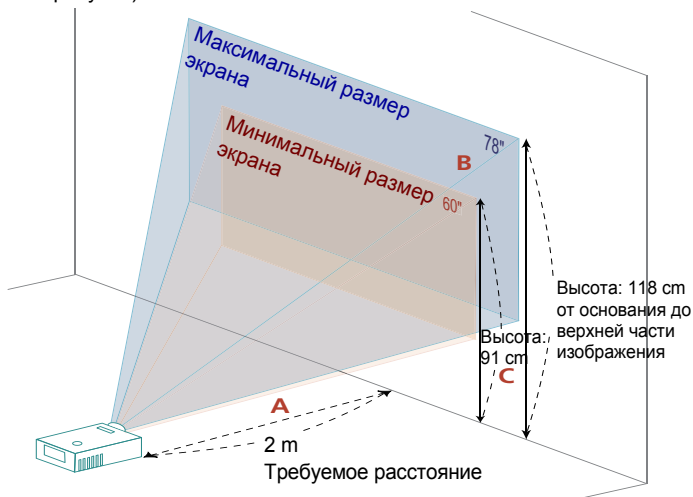

Требуемое расстояние (м) <A>	Размер экрана		Верхняя граница изображения	Размер экрана		Верхняя граница изображения
	(Минимальный масштаб)			(Максимальный масштаб)		
	Диагональ (дюймы) <B>	Ш (см) x В (см)	От основания до верхней границы изображения (см) <C>	Диагональ (дюймы) <B>	Ш (см) x В (см)	От основания до верхней границы изображения (см) <C>
1,2	36,08	78 x 49	55	47	101 x 63	71
1,5	45	97 x 61	68	59	126 x 79	89
2,0	60	130 x 81	91	78	168 x 105	118
3,0	90	194 x 121	136	117	253 x 158	178
4,0	120	259 x 162	182	156	337 x 211	237
5,0	150	324 x 202	227	196	421 x 263	296
6,0	180	389 x 243	273	235	505 x 316	355
7,0	210	453 x 283	318	274	590 x 369	414
7,7	232	499 x 312	350	301,17	649 x 405	456

Коэффициент масштабирования: 1,30- кратный

- Для серии 720p  
если проектор расположен на расстоянии 2 метра от экрана, хорошее качество изображения обеспечивается для изображений размером 53 – 59 дюймов.



**Примечание:** Помните, что при размещении проектора на расстоянии 2 м от экрана верхний край изображения будет находиться на высоте 87 см (как показано на следующем рисунке).

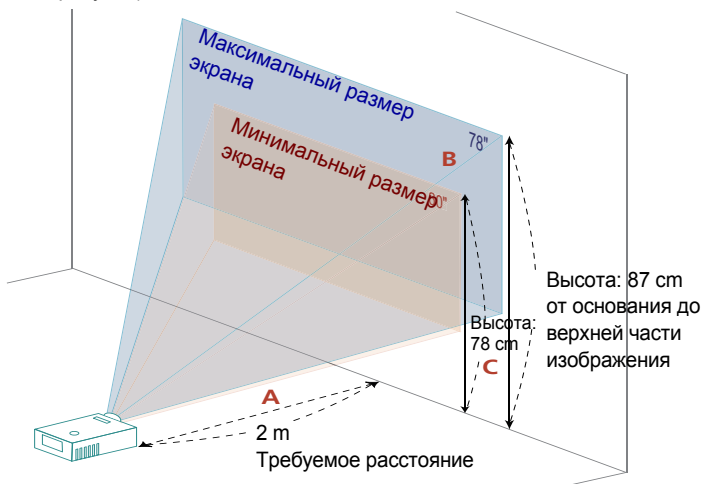

Требуемое Расстояние (м) <A>	Размер экрана		Верхняя граница изображения	Размер экрана		Верхняя граница изображения
	(Минимальный масштаб)		От основания до верхней границы изображения (см) <C>	(Максимальный масштаб)		От основания до верхней границы изображения (см) <C>
	Диагональ (дюймы) <B>	Ш (см) x В (см)		Диагональ (дюймы) <B>	Ш (см) x В (см)	
1	26,26	58 x 33	39	29	65 x 36	43
1,5	39	87 x 49	59	44	97 x 55	65
2,0	53	116 x 65	78	59	130 x 73	87
3,0	79	174 x 98	117	88	194 x 109	130
4,0	105	233 x 131	156	117	259 x 146	174
5,0	131	291 x 164	195	146	324 x 182	217
6,0	158	349 x 196	234	176	389 x 219	261
7,0	184	407 x 229	273	205	453 x 255	304
8,0	210	465 x 262	312	234	518 x 291	348
9,0	236	523 x 294	351	263	583 x 328	391
10,3	271	599 x 337	402	301,34	667 x 375	448

Коэффициент масштабирования: 1,11x

- Для серии 1080p  
если проектор расположен на расстоянии 2 метра от экрана, хорошее качество изображения обеспечивается для изображений размером 61 – 80 дюймов.



**Примечание:** Помните, что при размещении проектора на расстоянии 2 м от экрана, верхний край изображения будет находиться на высоте 115 см (как показано на следующем рисунке).

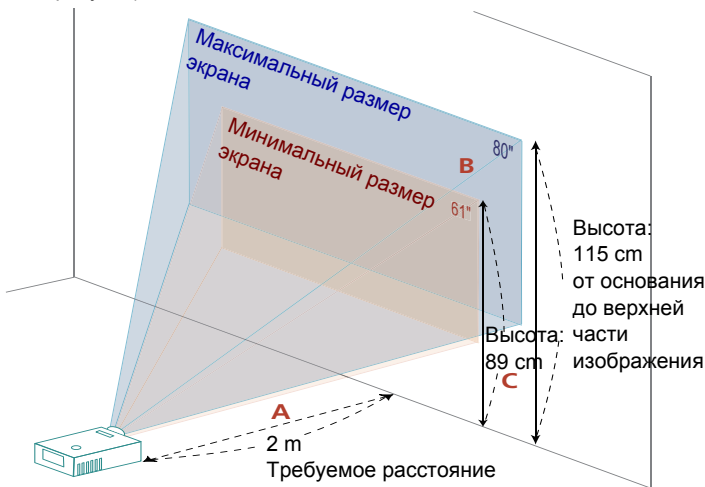

Требуемое расстояние (м) <A>	Размер экрана		Верхняя граница изображения	Размер экрана		Верхняя граница изображения
	(Минимальный масштаб)			(Максимальный масштаб)		
	Диагональ (дюймы) <B>	Ш (см) x В (см)	От основания до верхней границы изображения (см) <C>	Диагональ (дюймы) <B>	Ш (см) x В (см)	От основания до верхней границы изображения (см) <C>
1,2	36,85	82 x 46	53	48	106 x 60	69
1,5	46	102 x 57	67	60	133 x 75	87
2,0	61	136 x 76	89	80	177 x 100	115
2,5	77	170 x 96	111	100	221 x 124	144
3,0	92	204 x 115	133	120	265 x 149	173
3,5	107	238 x 134	155	140	310 x 174	202
4,0	123	272 x 153	177	160	354 x 199	231
5,0	154	340 x 191	222	200	422 x 249	289
6,0	184	408 x 229	266	240	531 x 299	346
7,0	215	476 x 268	311	280	619 x 348	404
7,5	230	510 x 287	333	299,81	664 x 373	433

Коэффициент масштабирования: 1,30- кратный

## Достижение необходимого размера изображения посредством регулировки расстояния и масштаба

В приведенной ниже таблице показан способ достижения необходимого размера изображения посредством регулировки положения проектора или кольца трансформатора.

- Для серии XGA

Для отображения изображения размером 60 дюймов установите проектор на расстоянии 1,8 – 2,4 м от экрана.

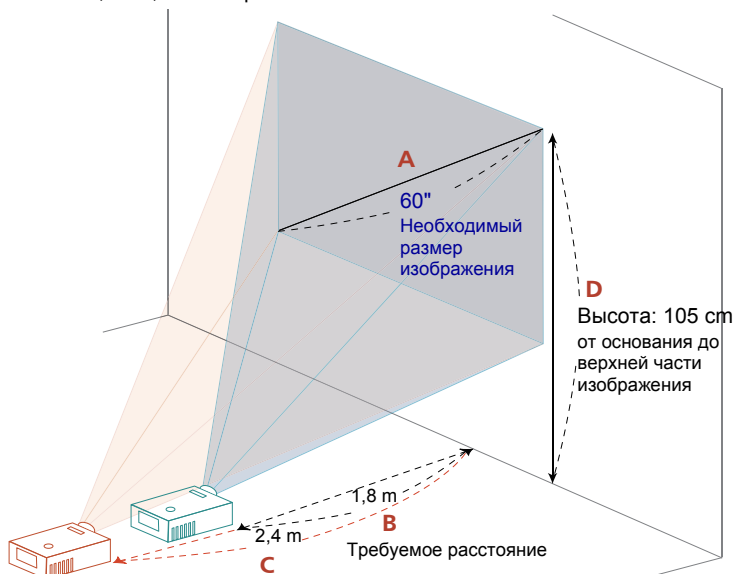

Необходимый размер изображения		Расстояние (м)		Верхняя граница изображения (см)
Диагональ (дюймы) <A>	Ш (см) x В (см)	Максимальный масштаб <B>	Минимальный масштаб <C>	От основания до верхней части изображения <D>
30	61 x 46		1,2	53
40	81 x 61	1,2	1,6	70
50	102 x 76	1,5	2,0	88
60	122 x 91	1,8	2,4	105
70	142 x 107	2,1	2,7	123
80	163 x 122	2,4	3,1	140
90	183 x 137	2,7	3,5	158
100	203 x 152	3,0	3,9	175
150	305 x 229	4,5	5,9	263
180	366 x 274	5,4	7,1	315
200	406 x 305	6,0	7,8	351
250	508 x 381	7,6	9,8	438
300	610 x 457	9,1		526

Коэффициент масштабирования: 1,30- кратный

- Для серии WXGA

Для отображения изображения размером 60 дюймов установите проектор на расстоянии 1,5 – 2,0 м от экрана.

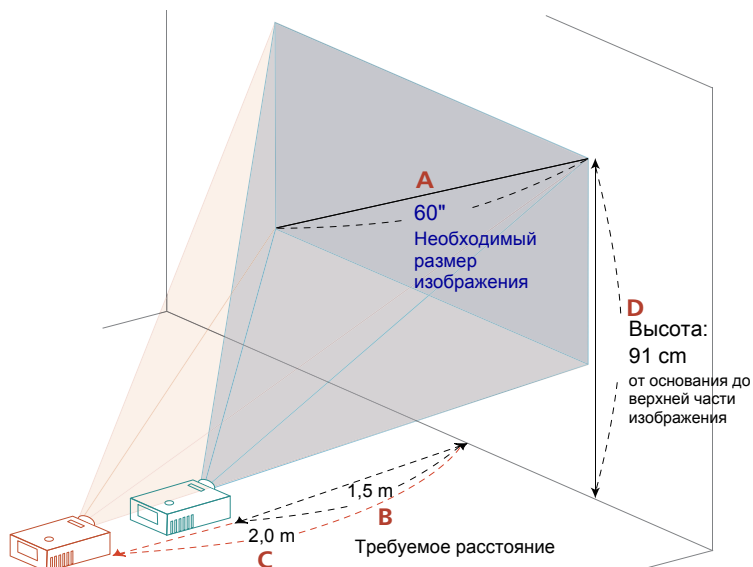

Необходимый размер изображения		Расстояние (м)		Верхняя граница изображения (см)
Диагональ (дюймы) <A>	Ш (см) x В (см)	Максимальный масштаб <B>	Минимальный масштаб <C>	От основания до верхней части изображения <D>
30	65 x 40		1,0	45
40	86 x 54	1,0	1,3	61
50	108 x 67	1,3	1,7	76
60	129 x 81	1,5	2,0	91
70	151 x 94	1,8	2,3	106
80	172 x 108	2,0	2,7	121
90	194 x 121	2,3	3,0	136
100	215 x 135	2,6	3,3	151
150	323 x 202	3,8	5,0	227
180	388 x 242	4,6	6,0	272
200	431 x 269	5,1	6,7	303
250	538 x 337	6,4	8,3	378
300	646 x 404	7,7		454

Коэффициент масштабирования: 1,30- кратный

- Для серии 720p

Для отображения изображения размером 60 дюймов установите проектор на расстоянии 2,1 – 2,3 м от экрана.

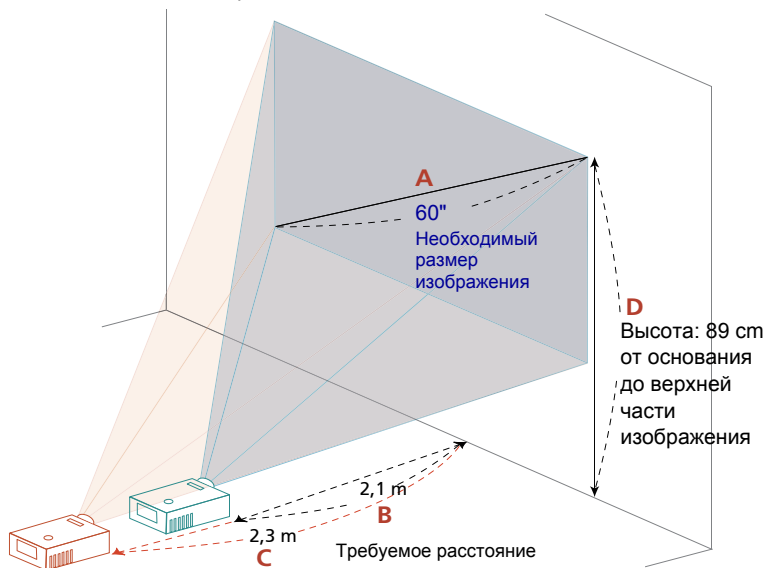

Необходимый размер изображения		Расстояние (м)		Верхняя граница изображения (см)
Диагональ (дюймы) <A>	Ш (см) x В (см)	Максимальный масштаб <B>	Минимальный масштаб <C>	От основания до верхней части изображения <D>
29	64 x 36	1,0	1,1	43
40	89 x 50	1,4	1,5	59
50	111 x 62	1,7	1,9	74
60	133 x 75	2,1	2,3	89
70	155 x 87	2,4	2,7	104
80	177 x 100	2,7	3,0	119
90	199 x 112	3,1	3,4	134
100	221 x 125	3,4	3,8	149
150	332 x 187	5,1	5,7	223
180	398 x 224	6,2	6,9	267
200	443 x 249	6,8	7,6	297
250	553 x 311	8,5	9,5	371
300	664 x 374	10,3		446

Коэффициент масштабирования: 1,11x



- Для серии 1080p

Для отображения изображения размером 60 дюймов установите проектор на расстоянии 1,5 – 2,0 м от экрана.

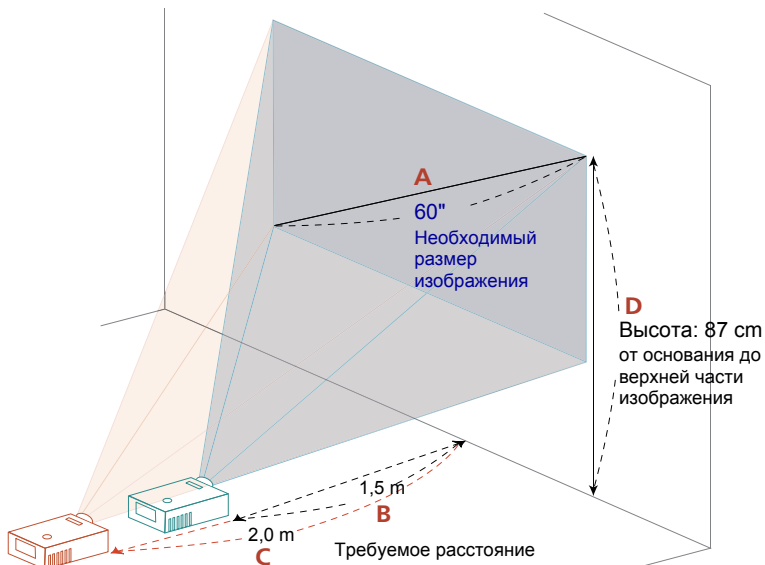

Необходимый размер изображения		Расстояние (м)		Верхняя граница изображения (см)
Диагональ (дюймы) <A>	Ш (см) x В (см)	Максимальный масштаб <B>	Минимальный масштаб <C>	От основания до верхней части изображения <D>
30	66 x 37		1,0	43
40	89 x 50	1,0	1,3	58
50	111 x 62	1,3	1,6	72
60	133 x 75	1,5	2,0	87
70	155 x 87	1,8	2,3	101
80	177 x 100	2,0	2,6	116
90	199 x 112	2,3	2,9	130
100	221 x 125	2,5	3,3	144
150	332 x 187	3,8	4,9	217
180	398 x 224	4,5	5,9	260
200	443 x 249	5,0	6,5	289
250	553 x 311	6,3	8,1	361
300	664 x 374	7,5		433

Коэффициент масштабирования: 1,30- кратный

# Органы управления

## Меню установки

Меню установки предоставляет экранную информацию (OSD) для установки и технического обслуживания проектора. Используйте экранное меню только при отображении на экране сообщения "Нет входного сигнала".

Пункты меню содержат параметры и настройки размера экрана и расстояния, фокусировки, коррекции трапецевидного искажения и т.д.

- 1 Включите проектор, нажав кнопку "**Питание**" на панели управления.
- 2 Нажмите на кнопку "**МЕНЮ**" на пульте дистанционного управления для вызова экранного меню с целью установки и технического обслуживания проектора.

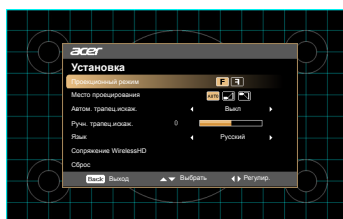

- 3 Фоновая таблица помогает настраивать параметры калибровки и выравнивания, например размера экрана и расстояния, фокусировки и т.д.
- 4 Меню установки включает следующие пункты:

- Проекционный режим
- Место проецирования
- Настройки Автом. трапец.искаж.
- Ручная коррекция трапецеидальных искажений
- Сопряжение WirelessHD
- Настройки языка
- Восстановление заводских настроек

Выберите необходимый пункт, используя кнопки со стрелками "вверх" и "вниз", настройте параметры выбранного пункта кнопками со стрелками "влево" и "вправо", а затем нажмите на кнопку "ENTER" для перехода к подменю настройки функции. Новые значения параметров автоматически сохраняются при выходе из меню.

- 5 Нажмите на кнопку "МЕНЮ" или "Назад" в любой момент для выхода из меню и возврата к экрану приветствия Асег.



**Примечание:** Функции зависят от определения модели.

## Экранные меню

Проектор поддерживает экранные меню на нескольких языках, которые позволяют настраивать изображение и изменять различные параметры.

### Использование экранных меню

- Чтобы открыть экранное меню, нажмите кнопку **"МЕНЮ"** на пульте ДУ или на панели управления.
- При отображении экранного меню для выбора пункта основного меню нажимайте кнопки **▲** **▼**. После выбора необходимого пункта основного меню нажмите **"Ввести"** для перехода к подменю и настройки функции.
- Для выбора необходимого пункта нажимайте кнопки **▲** **▼**, для изменения настроек нажимайте кнопки **◀** **▶**.
- Выберите следующий пункт, который необходимо настроить в подменю, и выполните настройку, как описано ниже.
- Для возврата к основному меню нажмите кнопку **"Назад"** на пульте ДУ или на панели управления.
- Чтобы выйти из экранного меню, снова нажмите на кнопку **"Назад"** на пульте ДУ или на панели управления. Экранное меню закроется, и проектор автоматически сохранит новые настройки.

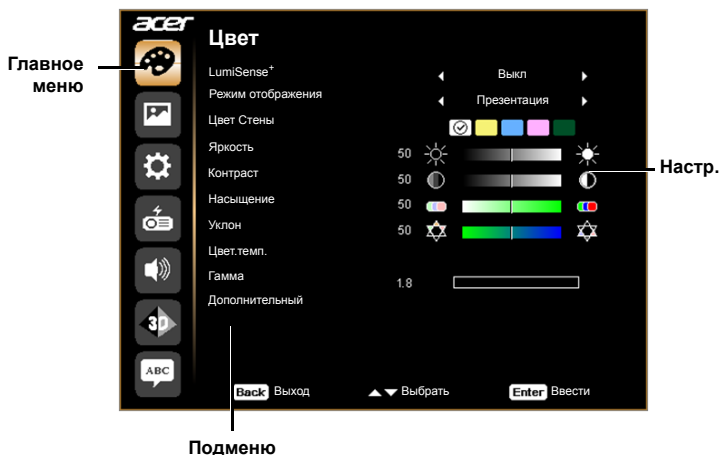

**Примечание 1.** Некоторые из следующих параметров экранного меню могут отсутствовать. См. фактическое экранное меню своего проектора.

**Примечание 2.** Функции зависят от определения модели.

## Цвет

LumiSense+	<p>Датчик освещения на базе технологии LumiSense+ оптимизирует яркость и насыщенность цвета проецируемого изображения в зависимости от фактического внешнего освещения. Функция позволяет значительно улучшить детализацию темных изображений и насыщенность цвета.</p> <ul style="list-style-type: none"> <li>• Выкл: В нормальном режиме. (датчик внешнего освещения выключен)</li> <li>• Автояркость: Если датчик освещения включен, он автоматически определяет уровень внешнего освещения и оптимизирует яркость и насыщенность цвета проецируемого изображения.</li> <li>• Динамичный черный: Автоматическая оптимизация воспроизведения темных сцен кино обеспечивает невероятную детализацию просмотра.</li> </ul>
Режим отображения	<p>Доступно несколько заводских установок, оптимизированных для различных типов изображений.</p> <ul style="list-style-type: none"> <li>• Яркий: Для оптимизации яркости.</li> <li>• Презентация: для проведения презентаций.</li> <li>• Стандарт: Для общих условий.</li> <li>• sRGB: стандартная цветовая схема RGB.</li> <li>• Игра: Для игр.</li> <li>• Фильм: Для воспроизведения фильмов, видеоклипов и фотографий с повышенной и нормальной яркостью.</li> <li>• Темное кино: Для темных кинофильмов.</li> <li>• Спорт: Для спортивных передач.</li> <li>• Rec. 709: стандартное цветовое пространство Rec. 709.</li> <li>• ISF День: Калибровка и оптимизация проецируемого изображения в среде с высоким уровнем освещения сертифицированным специалистом ISF.</li> <li>• ISF Ночь: Калибровка и оптимизация проецируемого изображения в среде с низким уровнем освещения сертифицированным специалистом ISF.</li> <li>• Польз.: Для пользовательских настроек.</li> </ul>
Цвет Стены	<p>Используйте данную функцию для выбора цвета, соответствующего цвету стены. Можно выбрать несколько цветов, включая белый, светло-желтый, светло-голубой, розовый, темно-зеленый. Это позволит компенсировать искажение цвета из-за цвета стены и отобразить изображение в корректных тонах.</p>
Яркость	<p>Регулировка яркости изображения.</p> <ul style="list-style-type: none"> <li>• Для затемнения изображения нажмите на ◀.</li> <li>• Чтобы сделать изображение светлее, нажимайте ▶.</li> </ul>
Контраст	<p>Параметр "Контраст" позволяет регулировать разницу между самыми светлыми и самыми темными областями изображения. Регулировка контрастности меняет соотношение черного и белого цветов в изображении.</p> <ul style="list-style-type: none"> <li>• Для уменьшения контрастности нажимайте ◀.</li> <li>• Для увеличения контрастности нажимайте ▶.</li> </ul>
Насыщение	<p>Регулировка насыщенности видеоизображения от черно-белого до насыщенного цветного.</p> <ul style="list-style-type: none"> <li>• Для уменьшения насыщенности цветов изображения нажимайте ◀.</li> <li>• Для увеличения насыщенности цветов изображения нажимайте ▶.</li> </ul>

Уклон	<p>Регулировка баланса красного и зеленого цветов.</p> <ul style="list-style-type: none"> <li>Для увеличения уровня зеленого цвета в изображении нажимайте ◀.</li> <li>Нажимайте ▶ для увеличения уровня красного цвета изображения.</li> </ul>
Цвет.темп.	<p>Режим Эта функция используется для выбора СТ1, СТ2 (Собственное), СТ3 и "Польз." режима.</p> <p>Усиление красного Регулировка уровня красного для оптимизации температуры цвета.</p> <p>Усиление зеленого Регулировка уровня зеленого для оптимизации температуры цвета.</p> <p>Усиление синего Регулировка уровня синего для оптимизации температуры цвета.</p> <p>Красное смещение Регулировка смещения красного цвета для оптимизации цветовой температуры.</p> <p>Зеленое смещение Регулировка смещения зеленого цвета для оптимизации цветовой температуры.</p> <p>Синее смещение Регулировка смещения синего цвета для оптимизации цветовой температуры.</p>
Гамма	<p>Влияет на представление темных сцен. При высоком значении коэффициента "гамма" темные сцены выглядят ярче.</p>













Дополнительный	Автоном. управление цветом Корректирует красный, зеленый, синий, голубой, желтый и пурпурный цвета.
	Автоном. оттенок Регулировка баланса красного и зеленого цветов.
	Автоном. насыщение Корректирует насыщенность выбранного цвета.
	Автоном. усиление Корректирует контраст выбранного цвета.
	Яркий цвет Выводит на экран расширенный цветовой спектр, обеспечивающий улучшенное насыщение света для ярких, реалистичных изображений.
	Пик белого Повышает яркость белых цветов, близких к 100% (только для видеоисточников сигнала).
	Режим фильма Оптимизирует изображение для 24-кадрового режима "Подлинный фильм".
	Подавление шума Корректирует уровень подавления шума сигнала. "0" означает, что подавление шума отключено, ">0" повышает подавление шума.
	Расширение черного Это обеспечивает оптимальный уровень черного для каждого из аналоговых источников.
	ISF 1. Сертифицированный специалист ISF производит калибровку и оптимизацию проецируемого изображения в зависимости от реальной среды. Вводимый ISF пароль сохраняется только специалистом. 2. "ISF День" и "ISF Ночь" скрыты в режиме отображения, если проектор, оснащенный функцией ISF, не был откалиброван сертифицированным специалистом ISF. Для получения дополнительной информации посетите официальный веб-сайт ISF: <a href="https://www.imagingscience.com">https://www.imagingscience.com</a> и обратитесь к торговому представителю в своей стране. 3. Сертифицированный калибровщик ISF взимает плату и предоставляет гарантию на выполнение калибровки ISF, поэтому компания Асег не отвечает за предоставление поверочных услуг.



**Примечание 1.** Функции "Насыщение" и "Уклон" не поддерживаются при работе с компьютером или в режиме HDMI.

**Примечание 2.** Функции зависят от определения модели.

## Образ

<p>Проекционный режим</p>	<ul style="list-style-type: none"> <li> Фронтальный: стандартная заводская настройка.</li> <li> Тыловой: зеркально переворачивает (меняет местами левую и правую стороны) изображение так, что проецирование можно производить сзади на полупрозрачный экран.</li> </ul>
<p>Место проецирования</p>	<ul style="list-style-type: none"> <li> Авто: автоматическая настройка ориентации проецирования изображения.</li> <li> Рабочий стол</li> <li> Потолок: переворачивает изображение вертикально на 180 градусов ("вверх ногами") при проецировании изображений с проектора, смонтированного на потолке.</li> </ul>
<p>Формат. соотн.</p>	<p>Данная функция используется для выбора требуемого соотношения сторон изображения.</p> <ul style="list-style-type: none"> <li>Авто: Сохранение исходного соотношения ширины и высоты изображения и увеличение изображения согласно исходным горизонтальному и вертикальному размеру.</li> <li>Полное: Изменение размера изображения до полного экрана по ширине (1280 пикселей) и высоте (800 пикселей).</li> <li>4:3: Изображение будет масштабировано по размеру экрана и отображено с соотношением сторон 4:3.</li> <li>16:9: Изображение будет масштабировано по ширине экрана, высота будет изменена для отображения изображения с соотношением сторон 16:9.</li> <li>L. Vox: Сохраняется исходный формат изображения, но оно увеличивается в 1,333 раза.</li> </ul>
<p>Автом. трапец.искаж.</p>	<p>Автоматическая настройка вертикальности боковых сторон изображения.</p>
<p>Ручн. трапец.искаж.</p>	<p>Коррекция искажения изображения, вызванного наклоном проекции.</p> <div style="text-align: center;">  </div> <p>&lt;Примечание.&gt; Функция Ручн. трапец.искаж. недоступна, если для функции Автом. трапец.искаж. выбран режим "Вкл".</p>
<p>Резкость</p>	<p>Регулировка резкости изображения.</p> <ul style="list-style-type: none"> <li>Для уменьшения резкости нажимайте .</li> <li>Для увеличения резкости нажимайте .</li> </ul>
<p>H позиция</p>	<ul style="list-style-type: none"> <li>Для перемещения изображения влево нажимайте .</li> <li>Для перемещения изображения вправо нажимайте кнопку .</li> </ul>
<p>V позиция</p>	<ul style="list-style-type: none"> <li>Для перемещения изображения вниз нажимайте .</li> <li>Для перемещения изображения вверх нажимайте .</li> </ul>
<p>Частота</p>	<p>"Функция «Частота» позволяет менять частоту обновления проектора в соответствии с частотой видеокарты компьютера. Если на проецируемом изображении отображается вертикальная мигающая полоса, используйте данную функцию для выполнения необходимых регулировок.</p>

Отслеживание	Синхронизация синхросигнала проектора с видеокарты. Если изображение отображается нестабильно или мигает, используйте данную функцию.
Диапазон цветов HDMI	Настройка цветового диапазона для изображений в стандарте HDMI для коррекции цветного изображения. <ul style="list-style-type: none"> <li>• Авто: Автоматическая регулировка по информации от игрока.</li> <li>• Огран. диапазон.: Обработка входного изображения с ограниченным цветовым диапазоном.</li> <li>• Полный диапазон.: Обработка входного изображения с полным цветовым диапазоном.</li> </ul>
Информ. о сканир. HDMI	Регулировка переразвертки при отображении изображений в стандарте HDMI. <ul style="list-style-type: none"> <li>• Авто: Автоматическая регулировка по информации от игрока.</li> <li>• Сжатая развертка: Переразвертка изображений HDMI всегда отсутствует.</li> <li>• Переразвертка: Переразвертка изображений HDMI всегда сохраняется.</li> </ul>



**Примечание 1:** Функции "H позиция", "V позиция", "Частота" и "Отслеживание" не поддерживаются при работе с компьютером или в режиме HDMI.



**Примечание 2:** Функции "Диапазон цветов HDMI" и "Информ. о сканир. HDMI" поддерживаются только в режиме HDMI.

**Примечание 3.** Функции зависят от определения модели.



## Настр.

Начальный кадр	Используйте данную функцию для выбора необходимой заставки при включении проектора. При изменении данной настройки изменения вступят в силу после выхода из экранного меню. <ul style="list-style-type: none"> <li>• Асег: Заставка проектора Асег, используемая по умолчанию.</li> <li>• Польз.: Использование изображения, сделанного с помощью функции "Фиксация экрана".</li> </ul>
Фиксация экрана	Используйте данную функцию для изменения заставки. Для съемки изображения, которое необходимо использовать в качестве заставки, следуйте приведенным ниже инструкциям. Примечание. Перед тем, как переходить к следующим действиям, убедитесь, что для "Трапец. искаж." установлено стандартное значение 0. <ul style="list-style-type: none"> <li>• Для изменения заставки нажмите "Фиксация экрана".</li> <li>• Появляется сообщение, в котором пользователю рекомендуется ввести исходный источник. "Разрешение" в тексте показано, исходя из собственной синхронизации. Нажмите "Пуск" для перехода к следующему пользовательскому интерфейсу; нажмите "Назад" для возврата в предыдущий пользовательский интерфейс.</li> <li>• Для подтверждения действия отобразится диалоговое окно. Отображается сообщение: Отрегулируйте изображение по размеру красной рамки и нажмите на кнопку "ENTER" для его сохранения в системе. Выберите "ENTER" для использования текущего изображения в качестве пользовательской заставки. Для отмены фиксации экрана и выхода из экранного меню выберите "Назад".</li> <li>• Отобразится сообщение о выполнении съемки экрана.</li> <li>• После завершения съемки экрана сообщение перестанет отображаться, отобразится исходный экран.</li> <li>• Изменения заставки вступают в силу при наличии нового входного сигнала или после перезапуска проектора.</li> </ul>
Исходный замок	Если для Исходный замок установлено значение "Выкл", при потере текущего источника сигнала проектор будет выполнять поиск других источников сигнала. Если для Исходный замок установлено значение "Вкл", текущий канал источника будет "заблокирован" вплоть до нажатия на кнопку "Источник" на пульте ДУ для выбора следующего канала.
Субтитры (СТ)	Выбирается требуемый режим скрытых титров из СТ1, СТ2, СТ3, СТ4, (в режиме СТ1 скрытые титры отображаются на основном языке данного региона). Для отключения режима отображения скрытых титров выберите "Выкл". Данная функция доступна только при использовании полного аналогового видеосигнала или входного сигнала S-Video, а системным форматом является NTSC. <Примечание> Установите соотношение сторон экрана 4:3. Данная функция недоступна в форматах "16:9" или "Авто".
Выход 5 В постоянного тока (Серия тип 1)	По умолчанию "Вкл". Выберите значение "Выкл" для выключения выхода 5 В постоянного тока. <Примечание.> <ol style="list-style-type: none"> <li>1. В режиме ожидания выход питания 5 В постоянного тока не поддерживается.</li> <li>2. Два и более разъемов питания MHL, внутренний 5 В, вывод 5 В постоянного тока не поддерживаются. MHL имеет преимущество при использовании этих трех разъемов. При включении MHL вывод 5 В постоянного тока (в экранном меню) и внутренний 5 В (в экранном меню) неактивны.</li> <li>3. Вывод 5 В постоянного тока (в экранном меню) автоматически выключается, а внутренний 5 В (в экранном меню) автоматически включается, и наоборот.</li> </ol>

Выход 5 В постоянного тока (Серия тип 2)	<p>По умолчанию "Вкл". Выберите значение "Выкл" для выключения выхода 5 В постоянного тока.</p> <p>&lt;Примечание.&gt;</p> <ol style="list-style-type: none"> <li>1. Чтобы использовать кнопки "PgUp" или "PgDn" смените "Выход 5 В постоянного тока" с "Вкл" на "Выкл".</li> <li>2. Вывод питания 5 В/1А, если источник MHL не обнаружен. Осторожно! При подключении к ПК выход 5 В постоянного тока может привести к конфликту питания, который вызовет поражение электрическим током и (или) травму.</li> <li>3. В режиме ожидания выход питания 5 В постоянного тока не поддерживается.</li> </ol>
Выход 5 В постоянного тока	<p>По умолчанию "Выкл". Включите Вкл для подачи питания 5 В в режиме включения и в режиме ожидания.</p> <p>&lt;Примечание.&gt;</p> <ol style="list-style-type: none"> <li>1. Перед выполнением сброса экранного меню проектор обнаруживает и отображает внутренний разъем HDMI 2/MHL после подключения адаптера, отличного от MHL (например, Chromecast).</li> <li>2. После выполнения сброса экранного меню, если имеется внутренний адаптер HDMI и одновременно включен внутренний разъем 5 В (в экранном меню), внутренний разъем 5 В (в экранном меню) будет включен, а выходной разъем 5 В постоянного тока (в экранном меню) будет автоматически выключен. (Поскольку внутренний адаптер HDMI не получает питания от проектора, сигнал внутреннего адаптера пропадает и не обнаруживается проектором)</li> </ol>
VGA OUT (Ожидание)	<p>По умолчанию "Выкл". Выберите значение "Вкл" для включения выхода VGA.</p>
HDMI CEC	<p>По умолчанию "Выкл". Для включения функции HDMI CEC выберите "Вкл".</p>
Сброс	<p>Нажмите на кнопку "ENTER" и выберите пункт "Да", чтобы восстановить стандартные заводские настройки параметров во всех меню.</p>
Безопасность	<p><b>Безопасность</b></p> <p>Данный проектор предоставляет администраторам полезную функцию безопасности для управления использованием проектора. Для настройки параметра "Безопасность" нажмите "ENTER". Если функция безопасности включена, перед сменой настроек безопасности необходимо ввести "Пароль администратора".</p> <ul style="list-style-type: none"> <li>• Для включения функции безопасности выберите "Вкл". Для работы с проектором пользователю потребуется ввести пароль. Дополнительную информацию см. в разделе "Пароль пользователя".</li> <li>• При выборе параметра "Выкл" пользователь может включать проектор без ввода пароля.</li> </ul> <p><b>Лимит времени (мин.)</b></p> <p>Если для параметра "Безопасность" установлено значение "Вкл", администратор может задать время ожидания.</p> <ul style="list-style-type: none"> <li>• Для выбора времени ожидания нажимайте  и .</li> <li>• Можно выбрать время ожидания от 10 до 990 минут.</li> <li>• По истечении указанного времени на экране проектора отобразится сообщение о необходимости ввода пароля пользователем.</li> <li>• Стандартное заводское значение "Лимит времени (мин.)" – "Выкл".</li> <li>• Если функция безопасности включена, при включении проектора отобразится сообщение о необходимости ввода пароля пользователем. Для данного диалогового окна действительны оба пароля "Пароль пользователя" и "Пароль администратора".</li> </ul>

	<p><b>Пароль пользователя</b></p> <ul style="list-style-type: none"> <li>• Для установки и смены значений параметра "Пароль пользователя" нажмите "ENTER".</li> <li>• Установите пароль, нажимая на цифровые кнопки на пульте ДУ, для подтверждения нажмите "ENTER".</li> <li>• Для удаления символа нажмите  .</li> <li>• При отображении сообщения "Подтвердить пароль" введите пароль.</li> <li>• Пароль должен содержать от 4 до 8 символов.</li> <li>• В случае выбора "Запрос пароля после вкл. шнура пит.", проектор будет запрашивать у пользователя ввод пароля при каждой вставке кабеля питания в розетку.</li> <li>• В случае выбора "Всегда запра. пароль при вкл. проект.", пользователю будет необходимо вводить пароль при каждом включении проектора.</li> </ul> <p><b>Пароль администратора</b></p> <p>"Пароль администратора" можно использовать в диалоговых окнах "Введ.пар. админ." и "Введите пароль".</p> <ul style="list-style-type: none"> <li>• Для настройки параметра "Пароль администратора" нажмите "ENTER".</li> <li>• Стандартное заводское значение параметра "Пароль администратора" – "1234".</li> </ul> <p>Если пользователь забыл пароль администратора, выполните следующую процедуру для получения пароля администратора.</p> <ul style="list-style-type: none"> <li>• Введите универсальный пароль «Универсальный пароль», состоящий из 6 цифр, который напечатан на карте безопасности «см. дополнительные принадлежности, входящие в комплект поставки». Универсальный пароль – это число, которое проектор всегда принимает вне зависимости от значения Пароль администратора.</li> <li>• При потере карты безопасности и пароля обратитесь в сервисный центр Aсег.</li> </ul> <p><b>Блок. польз. Заставки</b></p> <p>Стандартное значение параметра "Блок. польз. Заставки" – "Выкл". При установке для параметра блокировки пользовательской заставки значения "Вкл" пользователь не сможет произвольно изменять заставку. Для разблокирования заставки выберите "Выкл" .</p>
--	--



**Примечание 1.** Функции зависят от определения модели.

**Примечание 2.** Внутренний разъем 5В не применяется для серии тип 2.



## Управление

Экономный режим	Чтобы снизить яркость лампы проектора для снижения потребления энергии, увеличения срока эксплуатации лампы и снижения шума выберите параметр "Вкл". Для переключения в обычный режим выберите "Выкл".
Большая высота	Выберите "Вкл" для включения режима "Большая высота". В этом режиме вентилятор постоянно работает на полной мощности для обеспечения должного охлаждения проектора, если эксплуатация производится на большой высоте над уровнем моря.
Выключить режим	<ul style="list-style-type: none"> <li>Немедленное выключение: выключение проектора без охлаждения вентилятором.</li> <li>Немедл.возоб: возобновление работы системы при повторном нажатии кнопки питания в течение 2 минут.</li> </ul>
Автовыключение	Проектор выключится автоматически при отсутствии входного сигнала в течение заданного времени. (Значение по умолчанию 15 минут.)
Вр.отобр.меню (с)	Выберите время отображения экранного меню. (Значение по умолчанию 15 секунд.) Выберите "Вручную" для ручного отключения пользователем главного меню/ меню, вызываемого нажатием на прямую клавишу.
Сет. питание вкл.	Выберите "Вкл" для включения питания проектора, включенного в электрическую розетку.
Оконч. вр.раб.лам.	Отображение времени работы лампы (в часах).
Свет. напом.	Активируйте данную функцию для отображения напоминания о смене лампы за 30 часов до истечения ожидаемого срока ее службы.
Сбр. вр. раб.лам.	Нажмите на кнопку "ENTER" и выберите пункт "Да", чтобы сбросить счетчик времени работы лампы на значение 0 часов.



Примечание: Функции зависят от определения модели.

## Аудио

Громкость	<ul style="list-style-type: none"> <li>Для уменьшения громкости нажимайте .</li> <li>Для увеличения громкости нажимайте .</li> </ul>
Без звука	<ul style="list-style-type: none"> <li>Для выключения звука выберите параметр "Вкл".</li> <li>Для включения звука выберите параметр "Выкл".</li> </ul>



Примечание: Функции зависят от определения модели.

## 3D

3D	<p>Выберите значение "Вкл", чтобы активировать функцию DLP 3D.</p> <ul style="list-style-type: none"> <li>• Вкл: выберите этот пункт при использовании 3D-очков для DLP-проектора, видеокарты с поддержкой 3D-режима 120 Гц и файлов в формате HQFS или DVD, воспроизводимых с помощью соответствующего программного проигрывателя.</li> <li>• Выкл: выключение режима 3D.</li> </ul>
Формат 3D	Если 3D содержимое отображается некорректно, можно выбрать формат 3D, который подходит просматриваемому содержимому 3D, для получения оптимального результата.
24P 3D	Выберите "96 Гц" или "144 Гц" для совместимости с 3D очками.
3D инверсия (L/R)	При обнаружении дискретизированного или перекрывающегося изображения во время использования очков DLP 3D, возможно, потребуется выполнить "Инvertировать" для наилучшего соответствия левой/правой последовательности изображений, чтобы обеспечить надлежащую картинку (для DLP 3D).
Предупрежд.сообщение 3D	<p>Выберите "Вкл" для отображения сообщения режима 3D.</p> <div style="border: 1px solid black; padding: 5px; background-color: #f0f0f0;"> <p>Примечание: теперь режим отображения 3D включен.</p> <ol style="list-style-type: none"> <li>1. Необходимы правильные сигналы 3D и соответствующие очки.</li> <li>2. Не забудьте выключить функцию 3D (стереоскопический режим), если не планируется просмотр объемных изображений.</li> <li>3. Если 3D-картинка отображается неправильно, то попробуйте включить функцию 3D Sync Invert (Инверсия).</li> <li>4. В режиме 3D изменение параметров режима отображения невозможно.</li> </ol> </div>



**Примечание 1:** Для надлежащего отображения 3D необходимо правильно настроить приложение 3D графической карты.

**Примечание 2:** Проигрыватели SW, например Stereoscopic Player и DDD TriDef Media Player, поддерживают файлы в формате 3D. Можно загрузить эти три проигрывателя на следующей веб-странице.

- Stereoscopic Player (тестовая версия):

[http://www.3dtv.at/Downloads/Index\\_en.aspx](http://www.3dtv.at/Downloads/Index_en.aspx)

- DDD TriDef Media Player (тестовая версия):





<http://www.tridef.com/download/TriDef-3-D-Experience-4.0.2.html>

**Примечание 3:** "Функция 3D инверсия (L/R)" доступна только в режиме 3D.

**Примечание 4:** Если функция 3D все еще включена, при включении проектора отображается сообщение с напоминанием. Отрегулируйте настройки в зависимости от целей использования.

**Примечание 5:** Модель WUXGA 24P 3D не поддерживает масштабирование в связи с ограничением буферной памяти TI ASIC, а после обнаружения входного сигнала 24P 3D (96 или 144 Гц) параметры "Соотношение сторон"/"Сканирование HDMI" будут неактивны, при этом функция "HIDE" (СКРЫТЬ) не поддерживается.

## Язык

Язык	<p>Выбор языка экранного меню. Для выбора языка меню нажимайте на кнопку    .</p> <ul style="list-style-type: none"> <li>• Для подтверждения выбора нажмите "ENTER".</li> </ul>
------	---

# Приложения

## Устранение неполадок

При возникновении проблемы с проектором Асег см. приведенное далее руководство по устранению неполадок. Если проблему устранить не удалось, следует обратиться к продавцу прибора или в сервисный центр.

### Проблемы с изображением и их устранение

#	Неполадка	Решение
1	На экране отсутствует изображение	<ul style="list-style-type: none"> <li>• Выполните подключение, как описано в разделе "Подготовка к эксплуатации".</li> <li>• Убедитесь, что контакты разъема не согнуты и находятся в исправном состоянии.</li> <li>• Проверьте, что лампа проектора надежно установлена. См. раздел "Замена лампы".</li> <li>• Убедитесь в том, что крышка объектива открыта и проектор включен.</li> </ul>
2	Изображение отображается частично, некорректно или прокручивается (на ПК с Windows 2000, XP, Vista, Windows 7, Windows 8)	<ul style="list-style-type: none"> <li>• В случае неверного отображения изображения:               <ul style="list-style-type: none"> <li>• откройте "Мой компьютер", затем откройте "Панель управления" и дважды щелкните значок "Экран".</li> <li>• Выберите вкладку "Параметры".</li> <li>• Убедитесь, что установленное разрешение экрана не превышает WUXGA-RB (1920 x 1200).</li> <li>• Нажмите кнопку "Дополнительно".</li> </ul> </li> </ul> <p>Если проблему не удалось устранить, измените используемый монитор и следуйте приведенным ниже инструкциям.</p> <ul style="list-style-type: none"> <li>• Убедитесь, что установленное разрешение не превышает WUXGA-RB (1920 x 1200).</li> <li>• Нажмите кнопку "Изменить" на вкладке "Монитор".</li> <li>• Нажмите "Показать все устройства". Затем отметьте пункт "Стандартные мониторы" в поле SP и выберите необходимый режим разрешения в окне "Модели".</li> <li>• Убедитесь, что установленное разрешение монитора не превышает WUXGA-RB (1920 x 1200).</li> </ul>

3	Изображение отображается частично, неверно или прокручивается (Для ноутбуков)	<ul style="list-style-type: none"> <li>• В случае неверного отображения изображения: <ul style="list-style-type: none"> <li>• следуйте указаниям в пункте 2 (выше) для регулировки разрешения компьютера.</li> <li>• Нажмите кнопку переключения режимов вывода. Пример: [Fn]+[F4], Compaq [Fn]+[F4], Dell [Fn]+[F8], Gateway [Fn]+[F4], IBM [Fn]+[F7], HP [Fn]+[F4], NEC [Fn]+[F3], Toshiba [Fn]+[F5]</li> </ul> </li> <li>• Если не удастся изменить разрешение или изображение на мониторе застывает, перезапустите все оборудование и проектор.</li> </ul>
4	Экран ноутбука не отображает презентацию	<ul style="list-style-type: none"> <li>• При использовании ноутбука на базе ОС Microsoft® Windows®, некоторые портативные ПК могут отключать экран в режиме использования второго дисплея. Для каждого компьютера существуют различные способы повторного включения. Подробная информация приведена в руководстве пользователя компьютера.</li> <li>• При использовании ноутбука на базе ОС Apple® Mac® OS: В меню "Настройки системы" откройте "Дисплей" и выберите "Включить видеоповтор" "Вкл".</li> </ul>
5	Нестабильное или мигающее изображение	<ul style="list-style-type: none"> <li>• Для устранения этой неполадки используйте функцию "Отслеживание". Более подробную информацию см. в разделе "Образ".</li> <li>• Измените настройки глубины цвета дисплея на компьютере.</li> </ul>
6	На изображении наблюдается вертикальная мигающая полоса	<ul style="list-style-type: none"> <li>• Для регулировки используйте функцию "Частота". Более подробную информацию см. в разделе "Образ".</li> <li>• Проверьте и заново настройте режим отображения видеокарты, чтобы он был совместим с проектором.</li> </ul>
7	Изображение несфокусировано	<ul style="list-style-type: none"> <li>• Убедитесь, что снята крышка объектива.</li> <li>• Отрегулируйте кольцо фокусировки на объективе проектора.</li> <li>• Убедитесь, что проекционный экран находится на требуемом расстоянии от 1,0 до 9,1 м (3,3 – 29,7 футов) (серия XGA)/ от 1,0 до 7,7 м (3,3 - 25,2 футов) (серия WXGA)/ от 1,0 до 10,3 м (3,3 – 33,8 футов) (серия 720p)/ от 1,0 до 7,5 м (3,3 - 24,6 футов) (серия 1080p) от проектора. Более подробную информацию см. в разделе "Достижение необходимого размера изображения посредством регулировки расстояния и масштаба".</li> </ul>

8	Изображение растянуто при отображении "широкоэкранного" DVD-фильма	<p>При воспроизведении DVD, кодированного в анаморфотном соотношении сторон или соотношении 16:9, возможно, потребуется отрегулировать приведенные ниже настройки:</p> <ul style="list-style-type: none"> <li>• При воспроизведении DVD-фильма в формате 4:3 измените формат на 4:3 в экранном меню проектора.</li> <li>• Если изображение по-прежнему вытянуто, потребуется отрегулировать соотношение сторон. Установите формат отображения на 16:9 (широкий) на DVD-проигрывателе.</li> <li>• При воспроизведении DVD-фильма в формате Letterbox(LBX) измените формат на Letterbox(LBX) в экранном меню проектора.</li> </ul>
9	Слишком большое или слишком маленькое изображение	<ul style="list-style-type: none"> <li>• Отрегулируйте кольцо трансфокатора на проекторе.</li> <li>• Переместите проектор ближе к экрану или дальше от экрана.</li> <li>• Нажмите кнопку "МЕНЮ" на пульте ДУ. Перейдите к пункту "Образ --&gt; Формат. соотн." и попробуйте различные настройки или нажимайте кнопку "RATIO" на пульте ДУ.</li> </ul>
10	Края изображения наклонены	<ul style="list-style-type: none"> <li>• По возможности, измените положение проектора, чтобы он проецировал на центр экрана.</li> <li>• Нажимая кнопки "Трапец. искаж. <math>\Delta</math> / <math>\nabla</math>" на пульте ДУ, добейтесь того, чтобы стороны изображения стали вертикальными.</li> </ul>
11	Изображение перевернуто	<ul style="list-style-type: none"> <li>• Выберите "Образ --&gt; Проекционный режим" в экранном меню и отрегулируйте направление проекции.</li> </ul>



## Сообщения экранного меню

#	Состояние	Текстовое напоминание
1	Сообщение	<ul style="list-style-type: none"> <li>Отказ вентил – вентилятор системы не работает.  <div style="background-color: black; color: white; padding: 5px; text-align: center;"> Отказ вентил.  Лампа вскоре автоматически выключиться </div> </li> <li>Перегрев проектора – температура проектора превысила рекомендуемый уровень рабочей температуры, необходимо дать проектору остыть перед использованием. Прочтите следующее сообщение.  <div style="background-color: black; color: white; padding: 5px;"> Проектор перегрелся, вскоре система отключится автоматически, выполните следующее: <ol style="list-style-type: none"> <li>1. При эксплуатации температура воздуха должна быть от 5 до 40 градусов.</li> <li>2. Проверьте, не засорился ли фильтр.</li> <li>3. Проверьте, не перекрыто ли входное или выходное отверстие.</li> <li>4. При эксплуатации в высокогорных районах включайте высотный режим.</li> </ol> </div> <p>Также проверьте, установлены ли воздушные фильтры. Если воздушный фильтр забит, его следует очистить. Дополнительную информацию см. в "Очистка и замена воздушных фильтров (Дополнительно)".</p> </li> <li>Замените лампу – приближается окончание срока службы лампы. Будьте готовы к скорой замене лампы.  <div style="background-color: black; color: white; padding: 5px; text-align: center;"> Вр. раб. лампы на макс. мощн. подходит к концу.  Рекоменд. произв. замену! </div> </li> </ul>

## Проблемы с проектором

#	Состояние	Решение
1	Проектор не реагирует на команды органов управления	По возможности выключите проектор, затем отсоедините кабель питания и подождите, по крайней мере 30 секунд перед повторным включением питания.
2	Лампа перегорела или издала хлопок	Когда срок службы лампы окончится, она перегорит и может издать громкий хлопок. В этом случае проектор не включится, пока не будет заменен блок лампы. Для замены лампы выполните процедуры, приведенные в разделе "Замена лампы".

## Список определений предупреждений и показаний индикаторов

### Показания индикаторов

Сообщение	Lamp_LED	Temp_LED	Индикатор питания	
	Крас.	Крас.	Крас.	Син.
Разъем входного питания	Мигает с частотой 100 мс	Мигает с частотой 100 мс	Мигает с частотой 100 мс	--
Режим ожидания	--	--	Вкл	--
Питание включено	--	--	--	Вкл
Повторное включение лампы	--	--	--	Быстрое мигание
Питание выключено (состояние охлаждения)	--	--	Быстрое мигание	--
Кнопка питания в положении "ВЫКЛ" (охлаждение завершено; режим ожидания)	--	--	Вкл	--
Ошибка (температурный сбой)	--	Вкл	--	Вкл
Ошибка (вентилятор заблокирован)	--	Быстрое мигание	--	Вкл
Ошибка (неисправность лампы)	Вкл	--	--	Вкл
Ошибка (сбой цветового круга)	Быстрое мигание	--	--	Вкл

## Порядок установки встроенного адаптера

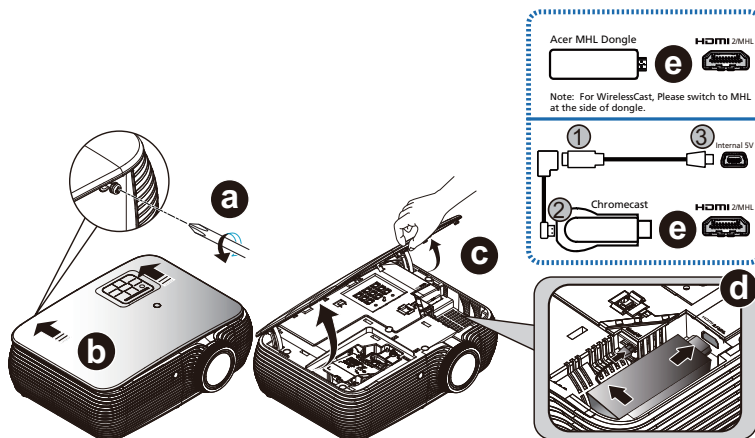

Для установки адаптера Acer MHL (набор WirelessCAST/WirelessHD) или Chromecast выполните следующие действия.

- A Для удаления винта крышки используйте отвертку. (Рис. а)
- B Нажмите на крышку. (Рис. b)
- C Нажмите на крышку. (Рис. c)
- D Подключите кабели. (Рис. d) <Только для Chromecast>
  - (1) Подключите кабель Micro USB (штекер) - Micro USB (гнездо) 50 мм к кабелю Micro USB - Mini USB 80 мм (Рис. 1);
  - (2) Подключите кабель Micro USB (штекер) - Micro USB (гнездо) 50 мм или кабель Micro USB - Mini USB 80 мм к адаптеру (Рис. 2);
  - (3) Подключите кабель Micro USB - Mini USB 80 мм к внутреннему порту 5 В на проекторе (Рис. 3);
- E Подключите адаптер к разъему HDMI 2/MHL на проекторе. (Рис. e)



**Примечание.** Медиаплеер Chromecast доступен для моделей с внутренним разъемом 5 В.

## Очистка и замена воздушных фильтров (Дополнительно)

### Очистка воздушных фильтров

Воздушные фильтры следует очищать каждые 1000 часов использования. При отсутствии периодической очистки они засоряются пылью, предотвращая достаточную вентиляцию. Это может стать причиной перегрева и повреждения проектора.

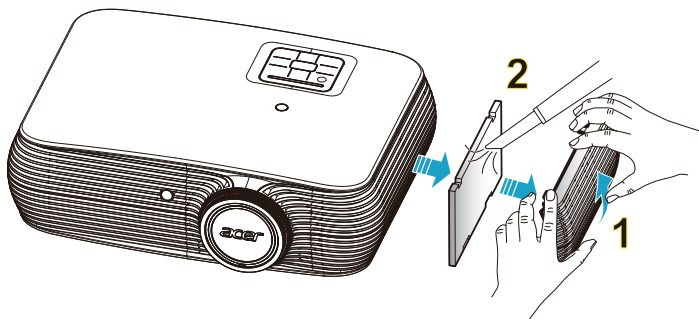

Выполните приведенные ниже инструкции.

- 1 Выключите проектор. Дождитесь, пока индикатор питания не перестанет мигать, и отсоедините кабель питания.
- 2 Дайте проектору остыть не менее 30 мин.
- 3 Извлеките воздушный фильтр. (Рис. 1)
- 4 Для очистки фильтров следует использовать небольшой пылесос, предназначенный для компьютеров и другого офисного оборудования. (Рис. 2)
- 5 Если пыль плохо очищается, значит фильтр вышел из строя, необходимо обратиться к местному продавцу или в сервисный центр для приобретения нового фильтра.

## Замена лампы

При помощи отвертки вывинтите винт(ы) из крышки, затем извлеките лампу.

Проектор автоматически определяет срок службы лампы. Будет показано предупреждающее сообщение "**Вр. раб. лампы на макс. мощн. подходит к концу. Рекоменд. произв. замену!**". Увидев это сообщение, как можно скорее замените лампу. Перед заменой лампы дайте проектору остынуть не менее 30 минут.



**Осторожно!** В отсеке для лампы высокая температура! Перед заменой лампы дождитесь, когда он остынет.

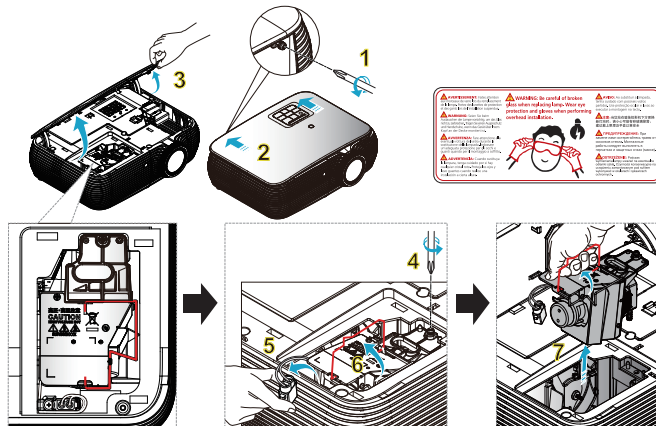

### Замена лампы

Выключите проектор нажатием кнопки питания.

Дайте проектору остыть не менее 30 мин.

Отсоедините кабель питания.

- 1 Для удаления винта крышки используйте отвертку. (Рис. 1)  
Нажмите в направлении, указанном стрелкой. (Рис. 2)  
Нажмите на крышку. (Рис. 3)
- 2 Извлеките винт, которым закреплен блок лампы. (Рис. 4)  
Извлеките штепсель лампы. (Рис. 5)  
Приподнимите ручку в вертикальное положение. (Рис. 6)
- 3 Приподнимите ручку в вертикальное положение. Извлеките блок лампы. (Рис. 7)

Для замены блока лампы возьмите новую лампу и повторите предыдущие операции в обратном порядке.



**Осторожно!** Во избежание травмы, не роняйте блок лампы и не прикасайтесь к колбе лампы. При падении колба может разбиться и нанести травму.

## Установка на потолке

Чтобы установить проектор с помощью потолочного крепления, см. приведенную ниже процедуру.

- 1 Просверлите четыре отверстия в сплошном, структурно прочном участке потолка и закрепите основание крепления на потолке.

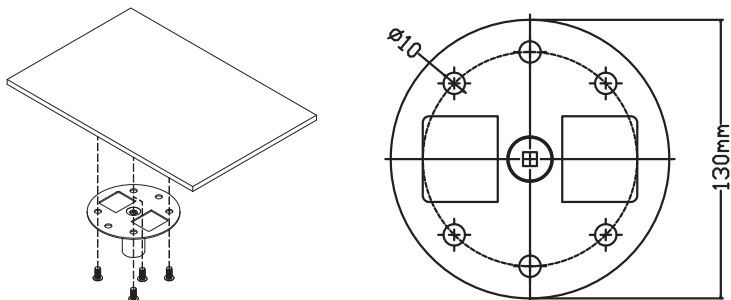

- 2 Выберите длину в соответствии с фактическими условиями среды. (СМ-01S не включает Тип 2 и Тип 3.)

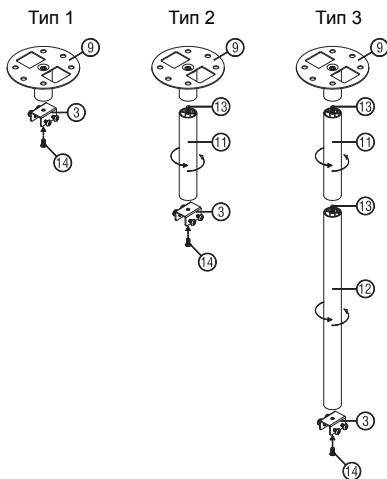

## 3 Тип 1:

Проекторы стандартного размера крепятся к потолку с помощью монтажного кронштейна с тремя винтами.

Тип 2 и Тип 3:

Проекторам большего размера требуется дополнительная поддержка, поэтому используются выдвижные удлинители.

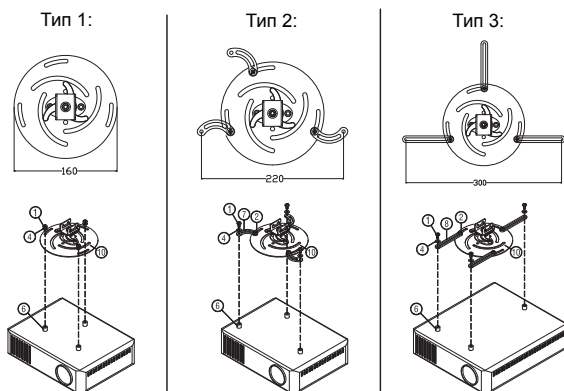

**Примечание:** Рекомендуется оставить некоторое пространство между кронштейном и проектором для надлежащего рассеяния тепла.

- 4 Присоедините разъем основного корпуса к кронштейну проектора (рис. 1) и затяните четыре винта (рис. 2).



Рис. 1



Рис. 2

5 При необходимости отрегулируйте угол и положение.

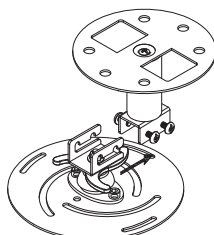

Винт типа В		Тип шайбы	
Диаметр (мм)	Длина (мм)	Большой	Малый
4	25	V	V

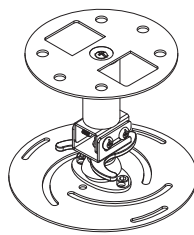
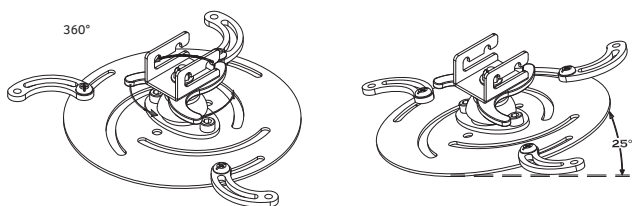
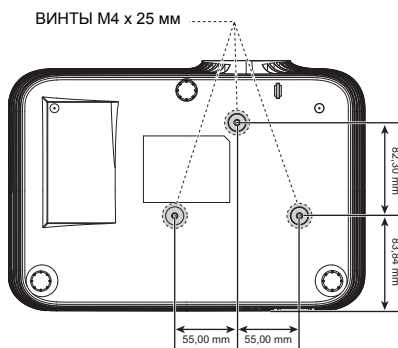



## Технические характеристики

Приведенные ниже технические характеристики могут изменяться без уведомления. Окончательные технические характеристики см. в опубликованных маркетинговых технических характеристиках Acer.

Система проецирования	DLP®
Разрешение	<ul style="list-style-type: none"> <li>Серия A1200/B110/CE-X10/C11X/AX331: Разрешение 1024 x 768 XGA</li> <li>Серия A1300W/B120/CE-W10/C11W/AW331: Разрешение 1280 x 800 WXGA</li> <li>Серия H5382BD/E232/HE-722: Разрешение 1280x720 720p</li> <li>Серия A1500/B150/CE-810/H6511BD/H6512BD/E146D/HE-805J/L552/V62/H6510BD+/P1502: Разрешение 1920x1080 1080p</li> <li>Максимальное: UXGA (1600x1200), WSXGA+ (1680x1050), 1080p(1920x1080), WUXGA-RB (1920x1200)</li> </ul>
Совместимость с компьютерами	IBM PC и совместимые, Apple Macintosh, iMac и стандарты VESA: SXGA, XGA, VGA, SVGA, SXGA+, WXGA, WXGA+, WSXGA+
Совместимость с видеостандартами	NTSC (3,58/4,43), PAL (B/D/G/H/I/M/N), SECAM (B/D/G/K/K1/L), HDTV (720p, 1080i, 1080p), EDTV (480p, 576p), SDTV (480i, 576i)
Формат. соотно.	Авто, Полное, 4:3, 16:9, L. Вох
Число отображаемых цветов	1,07 миллиарда цветов
Коэффициент оптического увеличения	<ul style="list-style-type: none"> <li>Серия A1200/B110/CE-X10/C11X/AX331/A1300W/B120/CE-W10/C11W/AW331/A1500/B150/CE-810/H6511BD/H6512BD/E146D/HE-805J/L552/V62/H6510BD+/P1502: 1,3-кратный</li> <li>Серия H5382BD/E232/HE-722: 1,1x</li> </ul>
Коэффициент расстояния проекции	<ul style="list-style-type: none"> <li>Серия A1200/B110/CE-X10/C11X/AX331: 1,49 ~ 1,93 (66 дюймов при 2 м)</li> <li>Серия A1300W/B120/CE-W10/C11W/AW331: 1,19 ~ 1,54 (78 дюймов при 2 м)</li> <li>Серия H5382BD/E232/HE-722: 1,54 ~ 1,72 (100 дюймов при 3,4 м)</li> <li>Серия A1500/B150/CE-810/H6511BD/H6512BD/E146D/HE-805J/L552/V62/H6510BD+/P1502: 1,13 ~ 1,47 (100 дюймов при 2,5 м)</li> </ul>
Объектив проектора	<ul style="list-style-type: none"> <li>Серия A1200/B110/CE-X10/C11X/AX331/A1300W/B120/CE-W10/C11W/AW331/A1500/B150/CE-810/H6511BD/H6512BD/E146D/HE-805J/L552/V62/H6510BD+/P1502: F = 2,50~2,78, f = 16,91 ~ 21,60 мм, Ручное увеличение и фокусировка</li> <li>Серия H5382BD/E232/HE-722: F = 2,41~2,53, f = 21,85 ~ 24,00 мм, Ручное увеличение и фокусировка</li> </ul>

Размер проекционного экрана по диагонали	<ul style="list-style-type: none"> <li>Серия A1200/B110/CE-X10/C11X/AX331: 25 дюймов (65 см) - 300 дюймов (762 см)</li> <li>Серия A1300W/B120/CE-W10/C11W/AW331: 30 дюймов (76 см) - 300 дюймов (762 см)</li> <li>Серия H5382BD/E232/HE-722: 26 дюймов (66 см) - 300 дюймов (762 см)</li> <li>Серия A1500/B150/CE-810/H6511BD/H6512BD/E146D/HE-805J/L552/V62/H6510BD+/P1502: 31 дюймов (78 см) - 300 дюймов (762 см)</li> </ul>
Расстояние проецирования	<ul style="list-style-type: none"> <li>Серия A1200/B110/CE-X10/C11X/AX331: 3,3 дюймов (1,0 м) - 29,7 дюймов (9,1 м)</li> <li>Серия A1300W/B120/CE-W10/C11W/AW331: 3,3 дюймов (1,0 м) - 25,2 дюймов (7,7 м)</li> <li>Серия H5382BD/E232/HE-722: 3,3 дюймов (1,0 м) - 33,8 дюймов (10,3 м)</li> <li>Серия A1500/B150/CE-810/H6511BD/H6512BD/E146D/HE-805J/L552/V62/H6510BD+/P1502: 3,3 дюймов (1,0 м) - 24,6 дюймов (7,5 м)</li> </ul>
Частота строчной развертки	15 – 100 кГц
Частота кадровой развертки	24 - 120 Гц
Тип лампы	заменяемая пользователем лампа, 195 Вт
Коррекция Трапец. искаж.	±40 градусов
Аудио	<ul style="list-style-type: none"> <li>Серия A1200/B110/CE-X10/C11X/AX331/A1300W/B120/Серия CE-W10/C11W/AW331/A1500/B150/CE-810/H6511BD: Внутренний громкоговоритель мощностью 10 Вт и 1 выходами</li> <li>Серия H5382BD/E232/HE-722/H6512BD/E146D/HE-805J/L552/V62/H6510BD+/P1502: Внутренний громкоговоритель мощностью 3 Вт и 1 выходами</li> </ul>
Вес	<ul style="list-style-type: none"> <li>Серия A1200/B110/CE-X10/C11X/AX331/A1300W/B120/Серия CE-W10/C11W/AW331/A1500/B150/CE-810/H6511BD: 2,7 кг (5,9 фунтов)</li> <li>Серия H5382BD/E232/HE-722: 2,4 кг (5,3 фунтов)</li> <li>Серия H6512BD/E146D/HE-805J/L552/V62/H6510BD+/P1502: 2,65 кг (5,8 фунтов)</li> </ul>
Размеры (Ш x Г x В)	315 X 214 X 97,6 мм (12,4 x 8,4 x 3,8 дюймов)
Цифровой масштаб	2X
Источник питания	Входное напряжение 100 – 240 В перем. тока, блок питания с автоматическим выключателем
Потребляемая мощность	<p>Нормальный режим: 235 Вт ± 10% при 110 В переменного тока</p> <p>Экономный режим: 195 Вт ± 10% при 110 В переменного тока</p> <p>Режим ожидания &lt; 0,5 Вт</p>
Температура эксплуатации	от 0 до 40°C/ от 32 до 104°F
Содержимое стандартного комплекта поставки	<ul style="list-style-type: none"> <li>Кабель питания переменного тока, 1 шт.</li> <li>Кабель VGA, 1 шт.</li> <li>Пульт ДУ, 1 шт.</li> <li>Батарейка, 1 шт. (для пульта ДУ) (дополнительно)</li> <li>Руководство пользователя (на компакт-диске), 1 шт.</li> <li>Краткое руководство пользователя, 1 шт.</li> <li>Карта безопасности, 1 шт. (дополнительно)</li> <li>Воздушные фильтры, 1 шт. (дополнительно)</li> <li>Чехол, 1 шт. (дополнительно)</li> </ul>

Разъемы ввода-вывода	A1200/B110/CE-X10/ C11X/AX331/ A1300W/B120/CE-W10/ C11W/AW331/ A1500/B150/CE-810/ H6511BD	H5382BD/E232/ HE-722	H6512BD/E146D/ HE-805J/ L552/V62/ H6510BD+/P1502
Гнездо питания	V	V	V
Вход VGA IN	X	V	V
VGA IN 1	V	X	X
VGA IN 2	V	X	X
Выход VGA	V	X	X
Композитный видеовход	V	V	V
HDMI	V	V	V
HDMI /MHL	X	V	X
RS232	V	V	V
3,5-мм гнездо аудиовхода	X	V	V
3,5-мм гнездо аудиовхода 1	V	X	X
3,5-мм гнездо аудиовхода 2	V	X	X
3,5-мм гнездо аудиовыхода	V	V	V
Вывод 5 В постоянного тока	V	V	V
Внутренние разъемы ввода-вывода			
HDMI /MHL	V	X	V
Внутренний разъем 5 В, 1 шт.	V	X	X



**Примечание:** Конструкция и технические характеристики могут изменяться без уведомления.

# Совместимые режимы

## А. Аналоговый сигнал VGA

### 1 Аналоговый сигнал VGA – ПК

Режимы	Разрешение	Частота кадров [Гц]	Частота строк [кГц]
VGA	640x480	60	31,5
	640x480	72	37,9
	640x480	75	37,5
	640x480	85	43,3
	640x480	120	61,9
SVGA	800x600	56	35,1
	800x600	60	37,9
	800x600	72	48,1
	800x600	75	46,9
	800x600	85	53,7
XGA	800x600	120	77,4
	1024x768	60	48,4
	1024x768	70	56,5
	1024x768	75	60,0
	1024x768	85	68,7
SXGA	1024x768	120	99,0
	1152x864	70	63,8
	1152x864	75	67,5
	1152x864	85	77,1
	1280x1024	60	64,0
QuadVGA	1280x1024	72	77,0
	1280x1024	75	80,0
	1280x1024	85	91,1
	1280x960	60	60,0
	1280x960	75	75,2
SXGA+	1400x1050	60	65,3
UXGA	1600x1200	60	75,0
PowerBook G4	640x480	60	31,4
PowerBook G4	640x480	66,6 (67)	34,9
PowerBook G4	800x600	60	37,9
PowerBook G4	1024x768	60	48,4
PowerBook G4	1152x870	75	68,7
PowerBook G4	1280x960	75	75,0
i Mac DV (G3)	1024x768	75	60,0

## 2 Аналоговый VGA – расширенная широкоэкранный синхронизация

Режимы	Разрешение	Частота кадров [Гц]	Частота строк [кГц]
WXGA	1280x768	60	47,8
	1280x768	75	60,3
	1280x768	85	68,6
	1280x720	60	44,8
	1280x720	120	92,9
	1280x800	60	49,6
	1280x800	119,909	101,6
	1920x1200	60	74
	1440x900	60	59,9
	WSXGA+	1680x1050	60
1920x1080 (1080P)		60	67,5
1366x768		60	47,7
WUXGA	1920x1200-RB	59,94	74,04

## 3 Аналоговый VGA – компонентный сигнал

Режимы	Разрешение	Частота кадров [Гц]	Частота строк [кГц]
480i	720x480 (1440x480)	59,94 (29,97)	15,7
576i	720x576 (1440x576)	50 (25)	15,6
480p	720x480	59,94	31,5
576p	720x576	50	31,3
720p	1280x720	60	45,0
720p	1280x720	50	37,5
1080i	1920x1080	60 (30)	33,8
1080i	1920x1080	50 (25)	28,1
1080p	1920x1080	23,97/24	27,0
1080p	1920x1080	60	67,5
1080p	1920x1080	50	56,3

## В. Цифровой сигнал HDMI

### 1 HDMI – сигнал ПК

Режимы	Разрешение	Частота кадров [Гц]	Частота строк [кГц]
VGA	640x480	60	31,5
	640x480	72	37,9
	640x480	75	37,5
	640x480	85	43,3
	640x480	120	61,9

SVGA	800x600	56	35,1
	800x600	60	37,9
	800x600	72	48,1
	800x600	75	46,9
	800x600	85	53,7
	800x600	120	77,4
XGA	1024x768	60	48,4
	1024x768	70	56,5
	1024x768	75	60,0
	1024x768	85	68,7
	1024x768	120	99,0
SXGA	1152x864	70	63,8
	1152x864	75	67,5
	1152x864	85	77,1
	1280x1024	60	64,0
	1280x1024	72	77,0
	1280x1024	75	80,0
	1280x1024	85	91,1
QuadVGA	1280x960	60	60,0
	1280x960	75	75,2
SXGA+	1400x1050	60	65,3
UXGA	1600x1200	60	75,0
PowerBook G4	640x480	60	31,4
PowerBook G4	640x480	66,6 (67)	34,9
PowerBook G4	800x600	60	37,9
PowerBook G4	1024x768	60	48,4
PowerBook G4	1152x870	75	68,7
PowerBook G4	1280x960	75	75,0
i Mac DV (G3)	1024x768	75	60,0

## 2 HDMI – расширенная широкоэкранный синхронизация

Режимы	Разрешение	Частота кадров [Гц]	Частота строк [кГц]
WXGA	1280x768	60	47,8
	1280x768	75	60,3
	1280x768	85	68,6
	1280x720	60	44,8
	1280x720	120	92,9
	1280x800	60	49,6
	1280x800-RB	119,909	101,6
	1440x900	60	59,9
	1920x1200	60	74

WSXGA+	1680x1050	60	65,3
	1920x1080 (1080P)	60	67,5
	1366x768	60	47,7
WUXGA	1920x1200-RB	59,94	74,04

### 3 HDMI – Видеосигнал

Режимы	Разрешение	Частота кадров [Гц]	Частота строк [кГц]
480i	720x480 (1440x480)	59,94 (29,97)	15,7
576i	720x576 (1440x576)	50 (25)	15,6
480p	720x480	59,94	31,5
576p	720x576	50	31,3
720p	1280x720	60	45,0
720p	1280x720	50	37,5
1080i	1920x1080	60 (30)	33,8
1080i	1920x1080	50 (25)	28,1
1080p	1920x1080	23,97/24	27,0
1080p	1920x1080	60	67,5
1080p	1920x1080	50	56,3
1080p	1920x1200-RB	59,94	74,04

### 4 HDMI – 1.4a синхронизация 3D

Режимы	Разрешение	Частота кадров [Гц]	Частота строк [кГц]
720p (Frame Packing)	1280 x 720	50	37,5
720p (Frame Packing)	1280 x 720	60	45,0
1080p (Frame Packing)	1920 x 1080	24	27,0
720p (Frame Packing)	1280 x 720	50	37,5
720p (Frame Packing)	1280 x 720	60	45,0
1080i (Сверху и снизу)	1920 x 1080	50 (25)	28,1
1080i (Сверху и снизу)	1920 x 1080	60 (30)	33,8
1080p (Сверху и снизу)	1920 x 1080	24	27,0
1080p (Сверху и снизу)	1920 x 1080	50	56,3
1080p (Сверху и снизу)	1920 x 1080	60	67,5
720p (Горизонталь)	1280 x 720	60	45,0
1080i (Горизонталь)	1920 x 1080	50 (25)	28,1
1080i (Горизонталь)	1920 x 1080	60 (30)	33,8
1080p (Горизонталь)	1920 x 1080	50	56,3
1080p (Горизонталь)	1920 x 1080	60	67,5

Пределы диапазона монитора с источником графического сигнала	Частота строчной развертки:	15 кГц - 100 кГц
	Частота кадровой развертки:	24 – 120 Гц
	Макс. полоса пропускания:	Аналоговый: 165 МГц

### С. Цифровой сигнал MHL

Режимы	Разрешение	Частота кадров [Гц]	Частота строк [кГц]
VGA	640x480	59,94/60	31,5
480i	720x480 (1440x480)	59,94/60	15,7
576i	720x576 (1440x576)	50 (25)	15,6
480p	720x480	59,94/60	31,5
480p_2x	1440x480	59,94/60	31,5
576p	720x576	50	31,3
576p_2x	1440x576	50	31,3
720p	1280x720	59,94/60	45,0
720p	1280x720	50	37,5
1080i	1920x1080	60 (30)	33,8
1080i	1920x1080	50 (25)	28,1
1080p	1920x1080	23,97/24	27,0
1080p	1920x1080	25	28,1
1080p	1920x1080	29,97/30	33,8
Пределы диапазона монитора с источником графического сигнала	Частота строчной развертки:	15 кГц - 50 кГц	
	Частота кадровой развертки:	24-60 Гц	
	Макс. полоса пропускания:	Цифровой: 75 MHz	



**Примечание:** Функции зависят от определения модели.



# Правила и замечания, касающиеся безопасности

## Уведомление Федеральной комиссии по связи США (ФКС)

Данное оборудование было проверено и признано соответствующим ограничениям на цифровые устройства класса В в соответствии с Частью 15 правил ФКС. Целью этих ограничений является обеспечение приемлемой защиты от помех при установке оборудования в жилых помещениях. Данное оборудование создает, использует и может излучать энергию в радиочастотном диапазоне и при нарушении указаний по установке или эксплуатации может вызывать помехи для радиосвязи.

Однако даже при соблюдении инструкций по установке нет гарантии того, что в каком-то конкретном случае не возникнут помехи. Если данный прибор вызывает помехи при приеме радио- и телевизионных сигналов, что можно проверить, выключив и включив прибор, пользователю рекомендуется попытаться устранить помехи с помощью приведенных ниже мер:

- изменить ориентацию или местоположение приемной антенны.
- увеличить расстояние между приемником и прибором.
- подключить оборудование и приемное устройство к розеткам в отдельных цепях питания.
- обратиться за помощью к продавцу или опытному специалисту по теле- и радиотехнике.

### Примечание. Экранированные кабели

Для выполнения требований правил ФКС все подключения к другим компьютерным устройствам необходимо выполнять экранированными кабелями.

### Примечание. Периферийные устройства

К данному устройству можно подсоединять только сертифицированные на соответствие ограничениям класса В периферийные устройства (устройства ввода-вывода, терминалы, принтеры и т.п.). Эксплуатация несертифицированных периферийных устройств может привести к помехам при приеме радио и телесигналов.

### Внимание!

Изменения или модификации, не одобренные в прямой форме производителем, могут лишить юридической силы полномочия пользователя, связанные с эксплуатацией устройства, предоставленные Федеральной комиссией по связи США.

### Условия эксплуатации

Данный прибор соответствует Части 15 правил ФКС. Эксплуатация допускается при соблюдении следующих двух условий: (1) данное устройство не может быть источником помех, и (2) данное устройство должно быть устойчивым к помехам, создаваемым другими приборами, включая такие помехи, которые могут стать причиной его неправильной работы.

### Примечание. Для пользователей в Канаде

Данный цифровой прибор класса В соответствует канадскому стандарту ICES-003.

## Remarque à l'intention des utilisateurs canadiens

Cet appareil numérique de la classe B est conforme à la norme NMB-003 du Canada.

## Заявление о соответствии для стран Евросоюза

Настоящим компания Асег заявляет, что данная серия проекторов соответствует основным требованиям и иным важным положениям директивы 1999/5/ЕС.

Соответствует требованиям к сертификации Российской Федерации



## Уведомление о соответствии стандартам для радиоустройств



**Примечание:** Приведенная ниже информация о соответствии стандартам относится к моделям с интерфейсом беспроводной локальной сети и (или) Bluetooth.

### Общие сведения

Данный прибор соответствует стандартам радиочастот и безопасности любой страны или региона, в котором он было рекомендован для беспроводного использования. В зависимости от конфигурации данный прибор может содержать или не содержать беспроводные радиоустройства (такие как модули беспроводной локальной сети и (или) Bluetooth).

### Канада – маломощные нелицензируемые устройства радиосвязи (RSS-210)

- a Общие сведения
  - Эксплуатация допускается при соблюдении следующих двух условий:
    1. данное устройство не будет источником помех;
    2. данное устройство должно быть устойчивым к помехам, создаваемым другими устройствами, включая такие помехи, которые могут стать причиной его неправильной работы.
- b Эксплуатация в диапазоне 2,4 ГГц
  - Во избежание взаимовлияния на радиочастотах с лицензированными службами данное устройство эксплуатируется в помещениях; для установки вне помещений требуется лицензия.

### Перечень стран использования

Данное устройство необходимо использовать строго в соответствии с нормативами и ограничениями тех стран, в которых оно эксплуатируется. Для получения дополнительной информации обратитесь в местное представительство компании в стране, где используется устройство. <http://ec.europa.eu/enterprise/rtte/implem.htm>.



**Acer Incorporated**  
8F, 88, Sec. 1, Xintai 5th Rd., Xizhi  
New Taipei City 221, Taiwan

## Declaration of Conformity

We,

**Acer Incorporated**

8F, 88, Sec. 1, Xintai 5th Rd., Xizhi, New Taipei City 221, Taiwan

And,

**Acer Italy s.r.l.**

Viale De Gasperi 88/A, 20017 Mazzo di Rho (MI) Italy

Tel: +39-02-939-921 ,Fax: +39-02 9399-2913

www.acer.it

**Product:** DLP Projector  
**Trade Name:** Acer  
**Model Number:** DNX1520/DWX1519/D7P1602/D1P1518/D1P1601  
A1200/B110/CE-X10/C11X/AX331  
A1300W/B120/CE-W10/C11W/AW331  
H5382BD/E232/HE-722  
A1500/B150/CE-810/H6511BD  
H6512BD/E146D/HE-805J/L552/V62/H6510BD+/P1502

We, Acer Incorporated, hereby declare under our sole responsibility that the product described above is in conformity with the relevant Union harmonization legislations as below Directive and following harmonized standards and/or other relevant standards have been applied:

<input checked="" type="checkbox"/> <b>EMC Directive: 2014/30/EU</b>		
<input checked="" type="checkbox"/> EN 55022:2010+AC:2011, Class B	<input checked="" type="checkbox"/> EN 61000-3-2:2006+A2:2009, Class A	
<input checked="" type="checkbox"/> EN 55024:2010	<input checked="" type="checkbox"/> EN 61000-3-3:2013	
<input type="checkbox"/> <b>R&amp;TTE Directive: 1999/5/EC (until Jun 12, 2017)</b>		
<input type="checkbox"/> <b>RED Directive: 2014/53/EU (From Jun 13, 2017)</b>		
<input type="checkbox"/> EN 300 328 V1.8.1	<input type="checkbox"/> EN 301 511 V9.0.2	<input type="checkbox"/> EN 301 489-7 V1.3.1
<input type="checkbox"/> EN 301 893 V1.7.1	<input type="checkbox"/> EN 301 908-1 V6.2.1	<input type="checkbox"/> EN 301 489-17 V2.2.1
<input type="checkbox"/> EN 300 440-1 V1.6.1	<input type="checkbox"/> EN 301 908-2 V6.2.1	<input type="checkbox"/> EN 301 489-24 V1.5.1
<input type="checkbox"/> EN 300 440-2 V1.4.1	<input type="checkbox"/> EN 301 908-13 V6.2.1	<input type="checkbox"/> EN 50360:2001
<input type="checkbox"/> EN 302 291-1 V1.1.1	<input type="checkbox"/> EN 301 489-1 V1.9.2	<input type="checkbox"/> EN 62479:2010
<input type="checkbox"/> EN 302 291-2 V1.1.1	<input type="checkbox"/> EN 301 489-3 V1.6.1	<input type="checkbox"/> EN 62311:2008
		<input type="checkbox"/> EN 50566:2013
		<input type="checkbox"/> EN 62209-1:2006
		<input type="checkbox"/> EN 62209-2:2010
<input checked="" type="checkbox"/> <b>LVD Directive: 2014/35/EU</b>		
<input checked="" type="checkbox"/> EN 60950-1:2006/A11:2009/A1:2010/A12:2011/A2:2013		
<input type="checkbox"/> EN 50332-1:2000	<input type="checkbox"/> EN 50332-2:2003	
<input checked="" type="checkbox"/> <b>RoHS Directive: 2011/65/EU</b>		
<input checked="" type="checkbox"/> EN 50581:2012		
<input checked="" type="checkbox"/> <b>ErP Directive: 2009/125/EC</b>		
<input type="checkbox"/> Regulation (EU) No. 617/ 2013	<input type="checkbox"/> Regulation (EC) No. 278/2009; EN 50563:2011	
<input checked="" type="checkbox"/> Regulation (EC) No. 1275/2008; EN 50564:2011		

Year to begin affixing CE marking 2016.

RU Jan / Sr. Manager  
Acer Incorporated (Taipei, Taiwan)

Jun. 8, 2016  
Date



Acer America Corporation  
333 West San Carlos St.,  
Suite 1500  
San Jose, CA 95110  
U. S. A.  
Tel: 254-298-4000  
Fax: 254-298-4147  
www.acer.com



## Federal Communications Commission Declaration of Conformity

This device complies with Part 15 of the FCC Rules. Operation is subject to the following two conditions: (1) this device may not cause harmful interference, and (2) this device must accept any interference received, including interference that may cause undesired operation.

The following local Manufacturer / Importer is responsible for this declaration:

<b>Product:</b>	DLP Projector
<b>Model Number:</b>	DNX1520/DWX1519/D7P1602/D1P1518/D1P1601
<b>Machine Type:</b>	A1200/B110/CE-X10/C11X/AX331/ A1300W/B120/CE-W10/C11W/AW331/ H5382BD/E232/HE-722/ A1500/B150/CE-810/H6511BD/ H6512BD/E146D/HE-805J/L552/N62/ H6510BD+/P1502
<b>Address of Responsible Party:</b>	333 West San Carlos St. Suite 1500 San Jose, CA 95110 U. S. A.
<b>Contact Person:</b>	Acer Representative
<b>Phone No.:</b>	254-298-4000
<b>Fax No.:</b>	254-298-4147