



TYPE 1874



TYPE 1876

de
en
fr
it
es
pt
nl
da
sv
no
fi
tr
pl
cs
sk
hr
hu
sl
ro
bg
ru
uk
et
lv
lt
el
ar

1



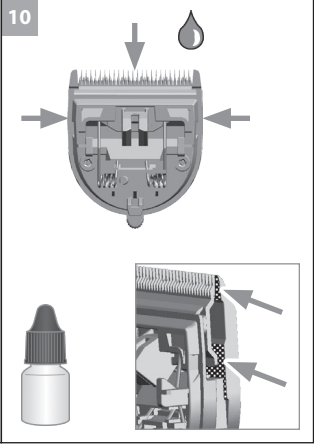
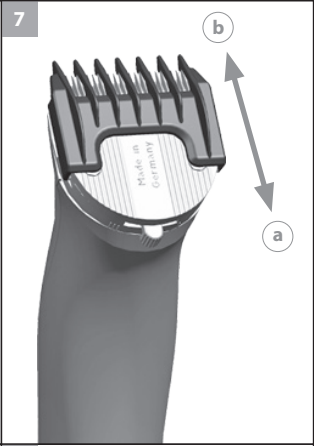
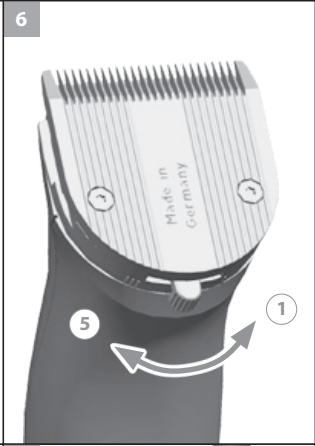
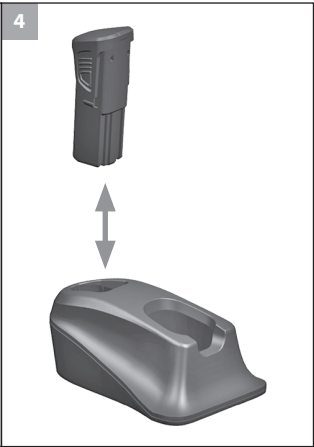
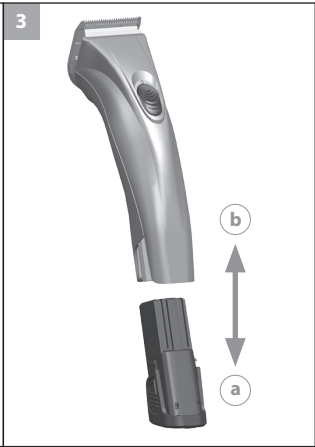

de	Originalbetriebsanleitung – Haarschneidemaschine Typ 1874 / 1876	5
en	Translation of original operating instructions – Hair clipper type 1874 / 1876	10
fr	Traduction du mode d'emploi d'origine – Tondeuse à cheveux type 1874 / 1876	15
it	Traduzione delle istruzioni per l'uso originali – Tagliacapelli tipo 1874 / 1876	20
es	Traducción del manual de uso original – Máquina de corte de pelo modelo 1874 / 1876	25
pt	Tradução do manual original – Máquina para corte de cabelo tipo 1874 / 1876	30
nl	Vertaling van de originele gebruiksaanwijzing – Tondeuse type 1874 / 1876	35
da	Oversættelse af den originale betjeningsvejledning – Akku-hårklipper type 1874 / 1876	40
sv	Översättning av originalbruksanvisning – Hårklippningsmaskin typ 1874 / 1876	45
no	Oversettelse av original bruksanvisning – Hårklippemaskin type 1874 / 1876	50
fi	Alkuperäiskäyttöohjeen käännös – Hiustenleikkuukone tyyppi 1874 / 1876	55
tr	Orijinal kullanma kilavuzunun çevirisi – Saç kesme makinesi tip 1874 / 1876	60
pl	Tłumaczenie oryginalnej instrukcji obsługi – Maszynka do strzyżenia, typ 1874 / 1876	65
cs	Překlad originálního návodu k použití – Zastříhovač vlasů typ 1874 / 1876	70
sk	Preklad originálneho návodu na obsluhu – Strihač vlasov typ 1874 / 1876	75
hr	Prijevod originalnih uputa za uporabu – Šišač za kosu, tip 1874 / 1876	80
hu	Az eredeti használati utasítás fordítása – 1874-es / 1876-os típusú hajvágó gép	85
sl	Prevod originalnih navodil za uporabo – Aparat za striženje las tip 1874 / 1876	90
ro	Traducerea instrucțiunilor originale de utilizare – Mașină de tuns de tipul 1874 / 1876	95
bg	Превод на оригиналното упътване – Машинка за подстригване, тип 1874 / 1876	100
ru	Перевод оригинального руководства по эксплуатации – Машинка для стрижки волос, тип 1874 / 1876	105
uk	Переклад оригінального керівництва з експлуатації – Машинка для підстригання волосся, тип 1874 / 1876	111
et	Originaalkasutusjuhendi tõlge – Juukselõikusmasin, tüüp 1874 / 1876	117
lv	1874 / 1876 tipa matu griežamās mašīnas oriģinālās lietošanas instrukcijas tulkojums	122
lt	Originalios naudojimo instrukcijos vertimas – Plaukų kirpimo mašinėlė 1874 / 1876	127
el	Μετάφραση των πρωτοτύπων οδηγιών λειτουργίας – Κουρευτική μηχανή τύπου 1874 / 1876	132
ar	ترجمة دليل المستخدم الأصلي – جهاز حلاقة الشعر طراز 1874 / 1876	138

Allgemeine Sicherheitshinweise



Lesen und beachten Sie alle Sicherheitshinweise und bewahren Sie diese auf!

Bestimmungsgemäßer Gebrauch

- Nutzen Sie Haarschneidemaschinen ausschließlich zum Schneiden von menschlichem Haupthaar, Barthaar und Augenbrauen.
- Nutzen Sie Tierhaarschneidemaschinen ausschließlich zum Schneiden von Tierhaaren und Tierfell.
- Dieses Gerät ist für den Gebrauch in gewerblichen Bereichen konstruiert.

Anforderungen an den Anwender

- Lesen Sie vor der ersten Inbetriebnahme die Betriebsanleitung vollständig durch und machen Sie sich mit dem Gerät vertraut.
- Dieses Gerät kann von Kindern ab 14 Jahren sowie von Personen mit reduzierten physischen, sensorischen oder mentalen Fähigkeiten oder Mangel an Erfahrung und/oder Wissen benutzt werden, wenn sie beaufsichtigt oder bezüglich des sicheren Gebrauchs des Gerätes unterwiesen wurden und die daraus resultierenden Gefahren verstanden haben. Kinder dürfen nicht mit dem Gerät spielen. Reinigung und Benutzer-Wartung dürfen nicht durch Kinder durchgeführt werden, es sei denn, sie sind beaufsichtigt.
- Das Gerät außerhalb der Reichweite von Tieren und vor Witterungseinflüssen geschützt ablegen.

Gefährdungen



Gefahr! Stromschlag durch Schäden am Gerät/Steckerschaltnetzteil.

- ▶ Das Gerät nicht benutzen, wenn es nicht ordnungsgemäß funktioniert, wenn es beschädigt ist oder wenn es ins Wasser gefallen ist.
- ▶ Das Gerät niemals mit einem beschädigten Stromkabel bzw. Steckerschaltnetzteil verwenden.
- ▶ Um Gefährdungen zu vermeiden, dürfen Reparaturen ausschließlich von einem autorisierten Servicecenter oder von einer elektrotechnisch ausgebildeten Fachkraft unter Verwendung von Original-Ersatzteilen durchgeführt werden.

de

en

fr

it

es

pt

nl

da

sv

no

fi

tr

pl

cs

sk

hr

hu

sl

ro

bg

ru

uk

et

lv

lt

el

ar

**Gefahr! Stromschlag durch eintretende Flüssigkeit.**

- ▶ Elektrogeräte stets so ablegen bzw. aufbewahren, dass sie nicht ins Wasser (z.B. Waschbecken) fallen können. Das Gerät von Wasser und anderen Flüssigkeiten fernhalten.
- ▶ Ein ins Wasser gefallenes und mit dem Netz verbundenes Elektrogerät auf keinen Fall berühren oder ins Wasser fassen. Sofort den Netzstecker ziehen.
- ▶ Das Gerät vor erneuter Inbetriebnahme in einem Servicecenter überprüfen lassen.
- ▶ Das Gerät nur in trockenen Räumen benutzen und aufbewahren.

**Explosionsgefahr!**

- ▶ Versuchen Sie nicht Akkuzellen selbst auszuwechseln. Lithium-Ionen-Akkus können explodieren, in Brand geraten und/oder Verbrennungen verursachen, wenn man sie zerlegt, beschädigt, oder Feuchtigkeit bzw. hohen Temperaturen aussetzt.
- ▶ Verwenden Sie ausschließlich Original-Akkupacks, die Sie über Ihren Händler oder unsere Servicecenter als weiteres Zubehör beziehen können.
- ▶ Das Gerät nicht längere Zeit Temperaturen unter 0 °C oder über +40 °C aussetzen. Direkte Sonneneinstrahlung vermeiden.

**Warnung! Verletzungen durch überhitzte Schneidsätze.**

- ▶ Durch lang anhaltenden Gebrauch des Geräts kann sich der Schneidsatz erhitzen. Unterbrechen Sie den Gebrauch regelmäßig, um den Schneidsatz abkühlen zu lassen.

**Warnung! Verletzungen durch unsachgemäße Handhabung.**

- ▶ Benutzen Sie das Gerät niemals mit beschädigtem Schneidsatz.
- ▶ Schalten Sie das Gerät immer vor dem Ablegen aus, da das Gerät durch Vibrationen herunterfallen kann.

**Vorsicht! Schäden durch unsachgemäße Handhabung.**

- ▶ Betreiben Sie das Steckerschaltnetzteil ausschließlich mit der auf dem Typenschild angegebenen Spannung.
- ▶ Verwenden Sie ausschließlich das vom Hersteller empfohlene Zubehör.
- ▶ Verwenden Sie ausschließlich das im Lieferumfang enthaltene Steckerschaltnetzteil. Ersetzen Sie defekte Steckerschaltnetzteile nur durch Original-Ersatzteile, die Sie über unsere Servicecenter beziehen können.
- ▶ Niemals Gegenstände in die Geräteöffnungen stecken oder fallen lassen.
- ▶ Das Gerät nicht am Stromkabel tragen und zum Trennen vom Stromnetz immer am Stecker und nicht am Kabel oder am Gerät ziehen.
- ▶ Das Stromkabel und das Gerät von heißen Oberflächen fernhalten.

- ▶ Das Gerät nicht mit verdrehtem oder abgeknicktem Stromkabel betreiben bzw. aufbewahren.

Allgemeine Benutzerhinweise

Informationen zum Gebrauch der Betriebsanleitung

- ▶ Bevor Sie das Gerät zum ersten Mal in Betrieb nehmen, muss die Betriebsanleitung vollständig gelesen und verstanden werden.
- ▶ Betrachten Sie die Betriebsanleitung als Teil des Produkts und bewahren Sie sie gut und erreichbar auf.
- ▶ Diese Betriebsanleitung kann auch als PDF-Datei von unseren Servicecentern angefordert werden. Die EG-Konformitätserklärung kann auch in weiteren Amtssprachen der EU von unseren Servicecentern angefordert werden.
- ▶ Fügen Sie diese Betriebsanleitung bei Weitergabe des Gerätes an Dritte bei.

Symbol- und Hinweiserklärung

Die folgenden Symbole und Signalworte werden in dieser Betriebsanleitung, auf dem Gerät oder auf der Verpackung verwendet.



GEFAHR

Gefahr durch Stromschlag mit möglicher schwerer Körperverletzung oder Tod als Folge.



GEFAHR

Explosionsgefahr mit möglicher schwerer Körperverletzung oder Tod als Folge.



WARNUNG

Warnung vor einer möglichen Körperverletzung oder einem gesundheitlichen Risiko.



VORSICHT

Hinweis auf die Gefahr von Sachschäden.



Betriebsanleitung beachten

Lesen Sie vor Inbetriebnahme des Geräts die Betriebsanleitung und beachten Sie die Sicherheitshinweise.



Hinweis mit nützlichen Informationen und Tipps.

- ▶ Sie werden zu einer Handlung aufgefordert.
1. Führen Sie diese Handlungen in der beschriebenen Reihenfolge durch.
 - 2.
 - 3.

Produktbeschreibung

Bezeichnung der Teile (Abb. 1)

- A Schneidsatz
- B Ein-/Ausschalter
- C Entriegelungstasten Wechsel-Akkupack
- D Kapazitätsanzeige Wechsel-Akkupack
- E Wechsel-Akkupack
- F Ladestation
- G Schnittlängenverstellung
- H Steckerbuchse Ladestation
- I Reinigungshebel
- J Kammaufsatz, 3 mm Schnittlänge*
- K Kammaufsatz, 6 mm Schnittlänge*
- L Kammaufsatz, 9 mm Schnittlänge*
- M Kammaufsatz, 12 mm Schnittlänge*
- N Kammaufsatz, 18 mm Schnittlänge*
- O Kammaufsatz, 25 mm Schnittlänge*
- P Schneidsatzöl
- Q Reinigungsbürste
- R Geräteanschlusstecker
- S Steckerschaltnetzteil

* Kammaufsätze sind optionales Zubehör und können je nach Modell abweichen.

Technische Daten

Handgerät

Antrieb:	DC-Motor
Akku:	Lithium-Ionen-Akku
Betriebsdauer Akku:	STANDARD BATTERY Akkupack: bis zu 75 Minuten Optional XXL BATTERY Akkupack: bis zu 180 Minuten 178 x 47 x 57 mm
Abmessungen (LxBxH):	ca. 272 g
Gewicht:	max. 60 dB(A) @ 25 cm
Emissionsschalldruckpegel:	< 2,5 m/s ²
Vibration:	

Ladestation

Abmessungen mit Zubehör (LxBxH):	119 x 91 x 57 mm
Gewicht:	130 g

Steckerschaltnetzteil

Typ:	Adapter 6000
Leistungsaufnahme:	max. 12 W
Betriebsspannung:	100 – 240 V AC / 50/60 Hz

Betriebsbedingungen Umgebung:	0°C – +40°C
-------------------------------	-------------

Die Haarschneidemaschine ist schutzisoliert und funkenstört. Sie erfüllt die Anforderungen der EU-Richtlinie Elektromagnetische Verträglichkeit 2014/30/EU und die Maschinenrichtlinie 2006/42/EG.

Betrieb

Vorbereitung

-  Bewahren Sie das Verpackungsmaterial für eine spätere sichere Lagerung oder Transport auf.

- ▶ Kontrollieren Sie die Vollständigkeit des Lieferumfangs.
- ▶ Prüfen Sie alle Teile auf eventuelle Transportschäden.

Sicherheit



Vorsicht! Schäden durch falsche Spannungsversorgung.

- ▶ Betreiben Sie die Haarschneidemaschine ausschließlich mit der auf dem Typenschild angegebenen Spannung.

Akku laden

Der Lieferumfang dieser Akku-Haarschneidemaschine enthält zwei Akkupacks. Während die Haarschneidemaschine in Betrieb ist, kann der zweite Akkupack in der Ladestation bereits wieder aufgeladen werden. So ist die Haarschneidemaschine stets einsatzbereit.

-  Vor der ersten Inbetriebnahme sind je Akkupack folgende Ladezeiten erforderlich:
 - STANDARD BATTERY Akkupack ca. 50 Minuten
 - XXL BATTERY Akkupack (optional erhältlich) ca. 120 Minuten.

1. Stecken Sie den Geräteanschlussstecker (R) des Steckerschaltzeteiles (S) in die Steckerbuchse (H) der Ladestation (Abb. 2Ⓞ).
2. Stecken Sie das Steckerschaltzeteil in die Netzsteckdose (Abb. 2Ⓞ).
3. Stecken Sie den Akkupack in die Aussparung der Ladestation (Abb. 4). Der Ladevorgang beginnt.

- 
 - Während des Ladevorgangs blinkt die Kapazitätsanzeige (D) rot.
 - Die Ladezeit bis zum Erreichen der vollen Kapazität beträgt für den STANDARD BATTERY Akkupack ca. 50 Minuten.
 - Die Ladezeit bis zum Erreichen der vollen Kapazität beträgt für den XXL BATTERY Akkupack (optional erhältlich) ca. 120 Minuten.
 - Der zweite Akkupack kann ständig in der Ladestation belassen werden, somit steht immer ein geladener Akku zur Verfügung.

4. Wenn der Ladevorgang abgeschlossen ist, leuchtet die Kapazitätsanzeige (D) grün.

Akku Betrieb

1. Schalten Sie mit dem Ein-/Ausschalter die Haarschneidemaschine ein und nach Gebrauch aus (Abb. 5Ⓞ/Ⓞ).

- 
 - Bei unzureichender Pflege des Schneidsatzes kann sich die Laufzeit erheblich reduzieren.
 - Im Betrieb leuchtet bei voll geladenem Akku die Kapazitätsanzeige (D) grün.
 - Leuchtet die Kapazitätsanzeige (D) während dem Betrieb rot, wird ein Wiederaufladen des Akkupacks notwendig. Nun können Sie den aufgeladenen Ersatz-Akkupack verwenden.

Zum Wiederaufladen des Akkus gehen Sie wie folgt vor:

1. Schalten Sie mit dem Ein-/Ausschalter die Haarschneidemaschine aus (Abb. 5Ⓞ).
2. Drücken Sie die seitlichen Entriegelungstasten (C) und entnehmen Sie den Akkupack (Abb. 3Ⓞ).
3. Entnehmen Sie den geladenen Akkupack (Abb. 4) aus der Ladestation und schieben Sie ihn in die Haarschneidemaschine, bis er hörbar einrastet (Abb. 3Ⓞ).
4. Stecken Sie den leeren Akkupack in die Ladestation (Abb. 4). Siehe Abschnitt Akku laden.

Bedienung

Einstellung der Schnittlänge

Über die im Schneidsatz integrierte Schnittlängenverstellung (G) können Sie die Schnittlänge über 5 Positionen von 0,7 mm bis 3 mm einstellen (Abb. 6).

Schneiden mit Kammaufsätzen

Die Haarschneidemaschine kann auch mit Kammaufsätzen betrieben werden.

- ▶ Stellen Sie die Schnittlängenverstellung (G) auf Position 1 (Abb. 6) um die angegebene Schnittlänge zu erreichen.



Folgende Kammaufsätze sind je nach Modell im Lieferumfang enthalten:
3 mm, 6 mm, 9 mm, 12 mm, 18 mm und 25 mm Schnittlänge.

Kammaufsatz aufsetzen / abnehmen

1. Schieben Sie den Kammaufsatz in Pfeilrichtung bis zum Anschlag auf den Schneidsatz (Abb. 7Ⓞ).
2. Der Kammaufsatz lässt sich durch Schieben in Pfeilrichtung entfernen (Abb. 7Ⓞ).

Instandhaltung



Warnung! Verletzungen und Sachschäden durch unsachgemäße Handhabung.

- ▶ Schalten Sie die Haarschneidemaschine vor Beginn aller Reinigungs- und Wartungsarbeiten aus.
- ▶ Trennen Sie zur Reinigung der Ladestation diese von der Stromversorgung.

Reinigung und Pflege



Gefahr! Stromschlag durch eintretende Flüssigkeit.

- ▶ Die Haarschneidemaschine nicht in Wasser tauchen!
- ▶ Lassen Sie keine Flüssigkeiten in das Geräteinnere gelangen.



Vorsicht! Schäden durch aggressive Chemikalien.

Aggressive Chemikalien können die Haarschneidemaschine und Zubehör beschädigen.

- ▶ Verwenden Sie keine Lösungs- oder Scheuermittel.
- ▶ Verwenden Sie ausschließlich das vom Hersteller empfohlene Reinigungsmittel und Schneidsatzöl.



Zubehör und Ersatzteile können Sie über Ihren Händler oder unser Servicecenter beziehen.

- ▶ Nehmen Sie einen eventuell aufgesetzten Kammaufsatz ab (Abb. 7 ⑩) und klappen Sie den Schneidsatz vom Gehäuse ab (Abb. 8 ⑩), siehe Austausch des Schneidsatzes.
- ▶ Entfernen Sie mit der Reinigungsbürste (Q) die Haarreste aus der Gehäuseöffnung und vom Schneidsatz (Abb. 9).
- ▶ Drücken Sie den Reinigungshebel (I). So können Sie einfach die Haarreste zwischen Scherkamm und Schermesser mit der Reinigungsbürste entfernen (**EASY CLEANING**).
- ▶ Wischen Sie die Haarschneidemaschine nur mit einem weichen, eventuell leicht feuchten Tuch ab.
- ▶ Halten Sie die Kontakte an der Ladestation, am Handgerät und am Akkupack stets sauber.
- ▶ Reinigen Sie regelmäßig den Schneidsatz mit Hygienespray (als Zubehör erhältlich).
- ▶ Ölen Sie den Schneidsatz mit jeweils einem kleinen Tropfen Schneidsatzöl an den angegebenen Stellen (Abb. 10).
- ▶ Setzen Sie den Schneidsatz wieder ein und klappen Sie ihn wieder an (Abb. 8 ⑩), siehe Austausch des Schneidsatzes.



- ▶ Für eine gute und lang anhaltende Schneidleistung ist es wichtig den Schneidsatz häufig zu ölen.
- ▶ Wenn nach längerer Gebrauchsdauer trotz regelmäßigem Reinigen und Ölen die Schneidleistung nachlässt, sollte der Schneidsatz ausgewechselt werden.

Austausch des Schneidsatzes

1. Schalten Sie mit dem Ein-/Ausshalter die Haarschneidemaschine aus (Abb. 5 ⑩).
2. Drücken Sie den Schneidsatz in Pfeilrichtung vom Gehäuse weg (Abb. 8 ⑩). Entfernen Sie den Schneidsatz.
3. Zum Wiedereinsetzen den Schneidsatz mit dem Haken in die Aufnahme am Gehäuse ansetzen und bis zum Einrasten zum Gehäuse drücken (Abb. 8 ⑩).

Problembeseitigung

Schneidsatz schneidet schlecht oder rupft.

Ursache: Schneidsatz ist verschmutzt oder verschlissen.

- ▶ Reinigen und ölen Sie den Schneidsatz. Sollte dies das Problem nicht beseitigen, tauschen Sie den Schneidsatz aus (Abb. 8/9/10).

Hautverletzung

Ursache: Zu starker Druck auf die Haut.

- ▶ Reduzieren Sie den Druck beim hautnahen Schneiden.

Ursache: Beschädigter Schneidsatz.

- ▶ Kontrollieren Sie, ob beim Gebrauch Zahnspitzen beschädigt wurden und tauschen Sie gegebenenfalls den Schneidsatz aus.

Akkulaufzeit ist zu kurz

Ursache: Schneidsatz und Gehäuseöffnung sind verschmutzt.

- ▶ Reinigen und ölen Sie den Schneidsatz (Abb. 8/9/10).

Ursache: Akku ist verschlissen.

- ▶ Ersetzen Sie den Akkupack durch ein Original Ersatzteil.



Ersatz-Akkupacks können Sie über Ihren Händler oder unsere Servicecenter als Zubehör beziehen.

Ladekontrollanzeige leuchtet nicht

Ursache: Der Akkupack ist nicht richtig in der Ladestation positioniert.

- ▶ Stellen Sie sicher, dass der Akkupack richtig in der Ladestation positioniert ist.

Ursache: Ladekontakte sind verschmutzt.

- ▶ Reinigen Sie die Ladekontakte an der Ladestation und am Akkupack.

Ursache: Defekte Stromversorgung.

- ▶ Stellen Sie sicher, dass das Steckerschaltnetzteil mit der Steckdose und der Ladestation verbunden ist.
- ▶ Überprüfen Sie das Stromkabel auf eventuelle Beschädigungen.

Wenn Sie das Problem mit diesen Hinweisen nicht beheben können, wenden Sie sich an unsere Servicecenter. Versuchen Sie keinesfalls die Haarschneidemaschine selbst zu reparieren!

Entsorgung



Vorsicht! Umweltschäden bei falscher Entsorgung.

- ▶ Akkus vor der Entsorgung entladen!
- ▶ Die ordnungsgemäße Entsorgung dient dem Umweltschutz und verhindert mögliche schädliche Auswirkungen auf Mensch und Umwelt.

Beachten Sie im Falle der Entsorgung des Geräts die jeweiligen gesetzlichen Vorschriften.

Information zur Entsorgung von elektrischen und elektronischen Geräten in der Europäischen Union:



Innerhalb der Europäischen Union wird für elektrisch betriebene Geräte die Entsorgung durch nationale Regelungen vorgegeben, die auf der EU-Richtlinie 2012/19/EU über Elektronik-Altergeräte (WEEE) basieren. Danach darf das Gerät nicht mehr mit dem kommunalen Müll oder Hausmüll entsorgt werden. Das Gerät wird bei den kommunalen Sammelstellen bzw. Wertstoffhöfen kostenlos entgegengenommen. Die Produktverpackung besteht aus recyclingfähigen Materialien. Entsorgen Sie diese umweltgerecht und führen diese der Wiederverwertung zu.

General safety instructions

 **Read and observe all safety instructions and store them in a safe place!**

Intended use

- Only use hair clippers to cut human hair, beard hair and eyebrows.
- Only use animal clippers to cut animal hair and animal fur.
- This appliance is designed for commercial use.

User requirements

- Read the operating manual in full and familiarise yourself with it before the first use.
- This appliance can be used both by children aged 14 years and above and persons with reduced physical, sensory or mental capabilities, or lack of experience and/or knowledge, if they have been given supervision or instruction concerning the use of the appliance in a safe way and understand the hazards involved. Children must not play with the appliance. Cleaning and user maintenance must never be carried out by children, unless they are supervised by an adult.
- Keep the appliance out of reach of animals and protected against the effects of the weather.

Hazards

 **Danger! Electric shock due to damage to appliance/plug-in transformer.**

- ▶ Do not use the appliance if it is not working correctly, if it is damaged or if it has fallen into water.
- ▶ Never use the appliance if the mains cable or plug-in transformer is damaged.
- ▶ In order to avoid hazards, repairs may only be performed at an authorised service centre or by specialists properly trained in the handling of electro-technical appliances, and using original spare parts.

 **Danger! Electric shock due to penetration of liquid.**

- ▶ Always position or store electrical equipment where it cannot fall into water (e.g. washbasin). Keep the appliance away from water and other liquids.
- ▶ Never touch electrical equipment that has fallen into water and is connected to the mains, or reach into water to retrieve it. Disconnect from the mains immediately.

- ▶ Have the appliance inspected at a service centre before using it again.
- ▶ Only use and store the appliance in dry rooms.



Danger of explosion!

- ▶ Do not attempt to replace the battery cells. Lithium ion batteries may explode, catch fire and/or cause burns if they are dismantled, damaged or exposed to moisture and/or high temperatures.
- ▶ Only use original battery packs that are available from your dealer or from our service centre as accessories
- ▶ Do not expose the appliance to temperatures below 0 °C and above +40 °C for any length of time. Avoid direct exposure to sunlight.



Warning! Injuries caused by overheating of blade sets.

- ▶ The blade set can heat up if the appliance is used over a prolonged period. Take regular breaks when using the appliance so that the blade set can cool down.



Warning! Injuries due to incorrect handling.

- ▶ Never use the appliance if the blade set is damaged.
- ▶ Always switch the appliance off before storage, as the appliance can fall down due to the vibrations.



Caution! Injuries due to incorrect handling.

- ▶ Only operate the plug-in transformer with the voltage stated on the nameplate.
- ▶ Only use accessories recommended by the manufacturer.
- ▶ Only use the plug-in transformer that is included in the scope of supply. Only replace defective plug-in transformers with original spare parts which you can order via our service centres.
- ▶ Never insert or allow objects to fall into the openings of the appliance.
- ▶ Do not carry the appliance by the mains cable and, when disconnecting the appliance from the mains, always pull the plug rather than the cable or the appliance.
- ▶ Keep the mains cable and appliance away from hot surfaces.
- ▶ Make sure that the mains cable is not twisted or kinked when operating or storing.

de

en

fr

it

es

pt

nl

da

sv

no

fi

tr

pl

cs

sk

hr

hu

sl

ro

bg

ru

uk

et

lv

lt

el

ar

General user information

Information about using the operating manual

- ▶ Before using the appliance for the first time, you must read and understand the operating manual completely.
- ▶ Consider the operating manual as part of the product and store it in a safe and accessible place.
- ▶ This operating manual is also available in PDF format from our service centres. The EC declaration of conformity can also be requested in other official EU languages from our service centres.
- ▶ Include this operating manual if passing the appliance on to a third party.

Explanation of symbols and notes

The following symbols and signal words are used in this operating manual, on the appliance or on the packaging.



DANGER

Danger of electric shock which may result in serious physical injury or death.



DANGER

Danger of explosion which may result in serious physical injury or death.



WARNING

Warning of possible physical injury or a health risk.



CAUTION

Information about danger of material damage.



Observe the operating manual.

Read the operating manual before using the appliance for the first time and comply with safety instructions.



Note with useful information and tips.

- ▶ Action to be taken by owner.
1. Carry out these actions in the sequence described.
 - 2.
 - 3.

Product description

Description of parts (Fig. 1)

- A Blade set
- B On/off switch
- C Release button, interchangeable battery pack
- D Battery power indicator, interchangeable battery pack
- E Interchangeable battery pack
- F Charging stand
- G Cutting length adjustment
- H Plug socket, charging stand
- I Cleaning lever
- J Attachment comb, cutting length 3 mm*
- K Attachment comb, cutting length 6 mm*
- L Attachment comb, cutting length 9 mm*
- M Attachment comb, cutting length 12 mm*
- N Attachment comb, cutting length 18 mm*
- O Attachment comb, cutting length 25 mm*
- P Blade set oil
- Q Cleaning brush
- R Appliance plug
- S Plug-in transformer

* Attachment combs are optional accessories and can vary from model to model.

Technical data

Hand-held appliance

Drive: DC motor
 Battery: Lithium ion battery
 Battery operating time: STANDARD BATTERY pack:
 Up to 75 minutes

Optional XXL BATTERY pack:
 Up to 180 minutes
 Dimensions (LxWxH): 178 x 47 x 57 mm
 Weight: approx. 272 g
 Emission sound pressure level: Max. 60 dB(A) @ 25 cm
 Vibration: < 2.5 m/s²

Charging stand

Dimensions with accessories (LxWxH): 119 x 91 x 57 mm
 Weight: 130 g

Plug-in transformer

Type: Adapter 6000
 Power consumption: max. 12 W
 Operating voltage: 100 – 240 V AC / 50/60 Hz

Operating conditions
 Ambient temperature: 0°C – +40°C

The hair clipper is safety insulated and radio screened. It meets the requirements of EU Electromagnetic Compatibility Directive 2014/30/EU and Machinery Directive 2006/42/EC.

Operation

Preparation

-  Keep the packaging material for safe storage or transport later.

- ▶ Check that the contents are complete.
- ▶ Check all the parts for possible transport damage.

Safety



Caution! Damage due to incorrect power supply.

- ▶ Only operate the hair clipper with the voltage stated on the nameplate.

Charging the battery

This cordless hair clipper is supplied with two battery packs. While the appliance is in use, the second battery pack can be recharged on the charging stand. This means that the hair clipper is always ready for use.

-  Before the hair clipper is used for the first time, each battery pack should be charged for the following times:
 - STANDARD BATTERY pack approx. 50 minutes
 - XXL BATTERY pack (optionally available) approx. 120 minutes.

1. Connect the appliance plug (R) on the plug-in transformer (S) to the plug socket (H) of the charging stand (Fig. 2Ⓞ).
2. Connect the plug-in transformer to the mains socket (Fig. 2Ⓞ).
3. Insert the battery pack into the recess of the charging stand (Fig. 4). The charging process starts.

- 
 - During charging, the charging indicator (D) flashes red.
 - It should take around 50 minutes for the STANDARD BATTERY pack to charge to full capacity.
 - It should take around 120 minutes for the XXL BATTERY pack (optionally available) to charge to full capacity.
 - The second battery can remain in the charging stand so that a charged battery pack is always available.

4. Once the charging process has finished, the charging indicator (D) lights up green.

Battery operation

1. Switch on the hair clipper using the on/off switch and switch off after use (Fig. 5Ⓞ/Ⓞ).

- 
 - In case of insufficient maintenance of the blade set, the operating time can be reduced considerably.
 - While in operation with a fully charged battery, the charging indicator (D) lights up green.
 - Whenever the charging indicator (D) lights up red during operation, the battery pack needs to be recharged. You can now use the charged replacement battery pack.

To recharge the battery:

1. Switch off the hair clipper using the on/off switch (Fig. 5Ⓞ).
2. Press the release button (C) on the side and remove the battery pack (Fig. 3Ⓞ).

3. Remove the charged battery pack (Fig. 4) from the charging stand and slide it into the hair clipper until it locates with an audible click (Fig. 3Ⓞ).
4. Fit the flat battery pack to the charging stand (Fig. 4). See section Charging the battery.

Operation

Setting the cutting length

The cutting length can be adjusted to between 0.7 mm and 3 mm (5 possible positions) using the cutting-length adjustment (G) integrated into the blade set (Fig. 6).

Cutting with the attachment comb

The hair clipper can also be operated with attachment combs.

- ▶ In order to achieve the indicated cutting length, the cutting length adjustment lever (G) should be set to position 1 (Fig. 6).

-  Depending on the model, the following attachment combs are included as standard:
 - 3 mm, 6 mm, 9 mm and 12 mm, 18 mm and 25 mm cutting lengths.

Attaching/removing the attachment comb

1. Slide the attachment comb on to the blade set in the direction of the arrow until it reaches the limit stop (Fig. 7Ⓞ).
2. The attachment comb can be removed by pushing it in the direction of the arrow (Fig. 7Ⓞ).

Maintenance



Warning! Injuries and material damage due to incorrect handling.

- ▶ Switch off the hair clipper before cleaning it or performing any maintenance.
- ▶ Disconnect the charging station from the power supply before cleaning it.

Cleaning and care



Danger! Electric shock due to penetration of liquid.

- ▶ Do not immerse the hair clipper in water!
- ▶ Do not allow any liquid to get inside the hair clipper.



Caution! Danger from aggressive chemicals.

- Aggressive chemicals could damage the hair clipper and accessories.
- ▶ Never use solvents or scouring agents.
 - ▶ Only use cleaning agents and blade set oil recommended by the manufacturer.



Accessories and spare parts are available from your dealer or our service centre.

- ▶ Remove the attachment comb (Fig. 7Ⓞ) and lift the blade set out of the housing (Fig. 8Ⓞ), see replacement of the blade set.
- ▶ Use the cleaning brush (Q) to remove any cut hairs from the housing opening and from the blade set (Fig. 9).

- ▶ Press the cleaning lever (I). This allows the cut hairs that accumulate between the bottom blade and the top blade to be easily removed using the cleaning brush (**EASY CLEANING**).
- ▶ Only wipe the hair clipper with a soft, slightly damp cloth.
- ▶ The contacts on the charging stand, the hand-held appliance and on the battery pack should always be kept clean.
- ▶ Clean the blade set regularly using the hygienic spray (available as an accessory).
- ▶ Oil the specified areas of the blade set with one small drop of oil each (Fig. 10).
- ▶ Reinstall the blade set and fold the blade set back into position (Fig. 8Ⓢ), see Replacing the blade set.



- ▶ For a good and long-lasting cutting performance, it is important to oil the blade set frequently.
- ▶ If the cutting performance deteriorates after long use despite regular cleaning and oiling, the blade set should be replaced.

Changing the blade set

1. Switch off the hair clipper using the on/off switch (Fig. 5Ⓢ).
2. Slide the blade set off the housing in the direction of the arrow (Fig. 8Ⓢ). Remove the blade set.
3. Replace the blade set by hooking it into the housing and pressing it down until it clicks into position (Fig. 8Ⓢ).

Problem elimination

Blade set is cutting badly or pulling hair out.

Cause: Blade set is dirty or worn out.

- ▶ Clean and oil the blade set. If this does not resolve the problem, replace the blade set (Fig. 8/9/10).

Skin injury

Cause: Too much pressure on the skin.

- ▶ Reduce pressure when cutting close to skin.

Cause: Damaged blade set.

- ▶ Check whether the blade edges were damaged during use and replace the blade set if necessary.

Battery operating time is too short

Cause: Blade set and housing opening are dirty.

- ▶ Clean and oil the blade set (Fig. 8/9/10).

Cause: Battery is worn out.

- ▶ Replace the battery pack with an original spare part.



Replacement battery packs are available from your dealer or from our service centre as accessories.

Charging indicator does not light up

Cause: The battery pack is not correctly positioned on the charging stand.

- ▶ Ensure that the battery pack has been correctly placed on the charging stand.

Cause: Charging contacts are dirty.

- ▶ Clean the charging contacts on the charging stand and on the battery pack.

Cause: Defective power supply.

- ▶ Ensure that the plug-in transformer is plugged into the mains socket and the charging station.
- ▶ Check the mains cable for possible damage.

In the event that this information does not help you resolve your problem, please contact our service centre. Never attempt to repair the hair clipper yourself!

Disposal



Handle with care! Environmental damage in the event of incorrect disposal.

- ▶ Discharge batteries prior to disposal!
- ▶ Correct disposal will ensure environmental protection and prevent any potentially harmful impact on people and the environment.

Adhere to the relevant legal requirements when disposing of the appliance.

Information on the disposal of electrical and electronic appliances in the European Community:



Within the European Community, national regulations are specified for the disposal of electrical appliances, based on EU Waste Electrical and Electronic Equipment Directive 2012/19/EC (WEEE). In accordance with this, the appliance can no longer be disposed of with the local or domestic waste.

The appliance will be accepted free of charge by local collection points or recycling centres.

The packaging for this product is made from recyclable materials. Dispose of this in an environmentally friendly manner by recycling it.

Consignes générales de sécurité

 **Toutes les consignes de sécurité doivent être lues, respectées et conservées !**

Utilisation conforme

- Utilisez les tondeuses à cheveux et poils exclusivement pour la coupe de cheveux, de poils de barbe et de sourcils humains.
- Utilisez les tondeuses pour animaux exclusivement pour couper les poils et le pelage d'animaux.
- Cet appareil est destiné à un usage par des professionnels.

Exigences envers l'utilisateur

- Avant la première mise en service, lisez intégralement le mode d'emploi et familiarisez-vous avec l'appareil.
- Cet appareil peut être utilisé par des enfants de 14 ans ou plus ainsi que par des personnes à capacités physiques, sensorielles ou mentales réduites, ou manquant d'expérience et/ou de connaissances, dès lors qu'ils sont surveillés ou ont été instruits au sujet de l'utilisation sûre de l'appareil et ont compris les dangers qui y sont liés. Ne laissez pas les enfants jouer avec l'appareil. Le nettoyage et l'entretien par l'utilisateur ne doivent pas être confiés à des enfants, sauf s'ils sont surveillés.
- Rangez l'appareil hors de portée des animaux et à l'abri des intempéries.

Risques

-  **Danger ! Risque d'électrocution dû à des détériorations de l'appareil ou de l'adaptateur secteur.**
- ▶ N'utilisez pas l'appareil s'il ne fonctionne pas correctement, s'il est endommagé ou s'il est tombé dans l'eau.
 - ▶ N'utilisez jamais l'appareil si le câble d'alimentation ou l'adaptateur secteur sont endommagés.
 - ▶ Pour éviter tout danger, les réparations ne doivent être effectuées que par un centre de service autorisé ou par un spécialiste formé en électrotechnique, qui utilisera des pièces de rechange d'origine.

-  **Danger ! Risque d'électrocution liée à la pénétration de liquide.**
- ▶ Rangez ou stockez toujours les appareils électriques de sorte qu'ils ne puissent pas tomber dans l'eau (par ex. dans un lavabo). Tenir l'appareil éloigné des éclaboussures d'eau et d'autres liquides.

- ▶ Ne touchez en aucun cas un appareil électrique tombé dans l'eau et raccordé au secteur, ou l'eau dans laquelle l'appareil est tombé. Débranchez immédiatement la fiche.
- ▶ Avant toute remise en service, faites examiner l'appareil par un centre de SAV.
- ▶ Utilisez et rangez l'appareil uniquement dans des endroits secs.



Risque d'explosion !

- ▶ N'essayez pas de changer vous-même des cellules de batterie. Les batteries lithium-ions peuvent exploser, s'enflammer et/ou provoquer des brûlures si elles sont démontées, endommagées ou exposées à l'humidité ou des températures élevées.
- ▶ Utilisez exclusivement des blocs de batteries d'origine, que vous obtiendrez auprès de votre revendeur ou de notre centre de SAV en tant qu'accessoire.
- ▶ N'exposez pas l'appareil pendant une durée prolongée à des températures inférieures à 0 °C ou supérieures à +40 °C. Évitez l'exposition directe aux rayons du soleil.



Avertissement ! Risque de blessures provoquées par des têtes de coupe surchauffées.

- ▶ La tête de coupe peut chauffer si l'on utilise l'appareil de façon prolongée. Interrompez l'utilisation régulièrement afin que la tête de coupe puisse refroidir.



Avertissement ! Risque de blessures liées à une utilisation non-conforme.

- ▶ N'utilisez jamais l'appareil avec une tête de coupe endommagée.
- ▶ Arrêtez toujours l'appareil avant de le poser, les vibrations émises par l'appareil pouvant provoquer sa chute.



Attention ! Risque de dommages liés à une utilisation non-conforme.

- ▶ Utilisez l'adaptateur secteur exclusivement avec la tension indiquée sur la plaque signalétique.
- ▶ Utilisez exclusivement les accessoires recommandés par le fabricant.
- ▶ Utilisez exclusivement l'adaptateur secteur fourni. Ne remplacez les adaptateurs secteur défectueux que par des pièces détachées d'origine que vous pourrez obtenir auprès de notre centre de SAV.
- ▶ N'introduisez jamais et ne laissez jamais tomber d'objets dans les ouvertures de l'appareil.
- ▶ Ne portez pas l'appareil par son câble d'alimentation. Pour le débrancher, tirez toujours sur la fiche et non sur le câble ou l'appareil.

- ▶ Tenez l'appareil et le câble d'alimentation éloignés des surfaces chaudes.
- ▶ N'utilisez pas et ne rangez pas l'appareil avec un câble d'alimentation vrillé ou pincé.

Conseils généraux d'utilisation

Informations concernant l'utilisation du mode d'emploi

- ▶ Avant la première mise en service de l'appareil, vous devez avoir lu et compris intégralement le mode d'emploi.
- ▶ Vous devez considérer le mode d'emploi comme partie intégrante du produit et le conserver soigneusement à un endroit facilement accessible.
- ▶ Nos centres de SAV peuvent également vous envoyer ce mode d'emploi sous forme de fichier PDF sur simple demande. La déclaration de conformité CE peut également être demandée à nos centres de SAV dans d'autres langues officielles de l'UE.
- ▶ Joignez ce mode d'emploi à l'appareil lorsque vous le remettez à un tiers.

Explication des symboles et signes

Les symboles et mots-clés suivants figurent dans ce mode d'emploi, sur l'appareil ou l'emballage.



DANGER

Risque d'électrocution pouvant entraîner des blessures graves ou la mort.



DANGER

Risque d'explosion pouvant entraîner des blessures graves ou la mort.



AVERTISSEMENT

Risque de blessures éventuelles ou un risque pour la santé.



ATTENTION

Risque de dommages matériels.



Respectez les consignes figurant sur le mode d'emploi

Lisez le mode d'emploi avant la mise en service de l'appareil et respectez les consignes de sécurité.



Informations utiles et astuces.

- ▶ Vous êtes invité(e) à exécuter une action.
1. Exécutez ces actions dans l'ordre décrit.
 - 2.
 - 3.

Description du produit

Désignation des éléments (Fig. 1)

- A Tête de coupe
- B Touche marche / arrêt
- C Touches de déverrouillage bloc de batteries remplaçable
- D Indicateur de charge bloc de batteries remplaçable
- E Bloc de batteries de rechange
- F Chargeur
- G Réglage de la longueur de coupe
- H Prise femelle chargeur
- I Levier de nettoyage
- J Peigne, longueur de coupe 3 mm *
- K Peigne, longueur de coupe 6 mm *
- L Peigne, longueur de coupe 9 mm *
- M Peigne, longueur de coupe 12 mm *
- N Peigne, longueur de coupe 18 mm *
- O Peigne, longueur de coupe 25 mm *
- P Huile pour tête de coupe
- Q Brosse de nettoyage
- R Prise d'alimentation
- S Adaptateur secteur

* Les peignes sont des accessoires optionnels et peuvent varier en fonction des modèles.

Caractéristiques techniques

Appareil portatif

Moteur :	moteur CC
Batterie :	Batterie lithium-ion
Durée de fonctionnement sur batterie :	Bloc de batteries STANDARD BATTERY : jusqu'à 75 minutes En option, bloc de batteries XXL BATTERY : jusqu'à 180 minutes
Dimensions (Lxlxh) :	178 x 47 x 57 mm
Poids :	env. 272 g
Niveau de pression acoustique des émissions :	max. 60 dB(A) à 25 cm
Vibrations :	< 2,5 m/s ²

Chargeur

Dimensions avec accessoires (Lxlxh) :	119 x 91 x 57 mm
Poids :	130 g

Adaptateur secteur

Modèle :	adaptateur 6000
Puissance absorbée :	max. 12 W
Tension de service :	100 – 240 V CA / 50/60 Hz

Conditions de fonctionnement

Environnement :	0 °C – +40 °C
-----------------	---------------

La tondeuse à cheveux est équipée d'une double isolation et d'un dispositif d'antiparasitage. Elle satisfait aux exigences de la directive européenne 2014/30/UE « Compatibilité électromagnétique » et de la directive 2006/42/CE « Machines ».

Fonctionnement

Préparation

-  Conservez l'emballage d'origine pour un rangement ou transport ultérieur en toute sécurité.

- ▶ Contrôlez l'intégralité de la livraison.
- ▶ Vérifiez que les pièces n'aient pas été endommagées au cours du transport.

Sécurité



Attention ! Risque de dommages liés à une tension d'alimentation inadaptée.

- ▶ Utilisez la tondeuse à cheveux exclusivement avec la tension indiquée sur la plaque signalétique.

Charger la batterie

Deux blocs de batteries rechargeables sont fournis avec cette tondeuse à cheveux sans fil. Pendant que vous utilisez la tondeuse à cheveux, le deuxième bloc de batteries peut déjà être rechargé dans le chargeur. La tondeuse est ainsi toujours prête à l'emploi.

-  Avant la première mise en service, les temps de chargement suivants sont nécessaires, pour chaque bloc de batteries :
 - Bloc de batteries STANDARD BATTERY env. 50 minutes
 - Bloc de batteries XXL BATTERY (disponible en option) env. 120 minutes.

1. Mettez la prise d'alimentation (R) de l'adaptateur secteur (S) dans la prise femelle (H) du chargeur (Fig. 2ⓐ).
2. Branchez l'adaptateur secteur dans la prise secteur (Fig. 2ⓐ).
3. Insérez le bloc de batteries dans l'évidement du chargeur (Fig. 4). Le processus de charge débute.

- 
 - L'indicateur de charge (D) clignote en rouge pendant la charge.
 - Pour atteindre la capacité maximale de la batterie, le temps de charge est d'environ 50 minutes pour le bloc de batteries STANDARD BATTERY.
 - Pour atteindre la capacité maximale de la batterie, le temps de charge est d'environ 120 minutes pour le bloc de batteries XXL BATTERY (disponible en option).
 - Le deuxième bloc de batteries peut être laissé dans le chargeur. Une batterie chargée est ainsi toujours disponible.

4. Une fois la charge terminée, l'indicateur de charge (D) reste allumé en vert.

Fonctionnement sur batterie

1. Mettez la tondeuse à cheveux en marche avec l'interrupteur marche/arrêt et arrêtez-la après utilisation (Fig. 5ⓐ/ⓑ).



- La durée d'utilisation peut considérablement diminuer en cas d'entretien insuffisant de la tête de coupe.
- Lorsque la batterie est complètement chargée, l'indicateur de charge (D) reste allumé en vert.
- Il est nécessaire de recharger le bloc de batteries lorsque l'indicateur de charge (D) s'éclaire en rouge en cours d'utilisation. Vous pouvez alors utiliser le bloc de batteries de rechange chargé.

Pour recharger la batterie, procédez comme suit :

1. Arrêtez la tondeuse à cheveux en utilisant l'interrupteur marche/arrêt (Fig. 5ⓐ).
2. Appuyez sur les touches de déverrouillage latérales (C) et retirez le bloc de batteries (Fig. 3ⓐ).
3. Retirez le bloc de batteries chargé (Fig. 4) du chargeur et glissez-le dans dans la tondeuse jusqu'à ce qu'il s'enclenche avec un clic (Fig. 3ⓐ).
4. Insérez le bloc de batteries épuisé dans le chargeur (Fig. 4). Voir section Charger la batterie.

Utilisation

Réglage de la longueur de coupe

Le réglage de longueur de coupe (G) intégré à la tête de coupe permet de régler la longueur de coupe avec 5 positions de 0,7 mm à 3 mm (Fig. 6).

Couper avec les peignes

La tondeuse à cheveux peut également être utilisée avec des peignes.

- ▶ Pour atteindre la longueur de coupe indiquée, placez le réglage de longueur de coupe (G) sur la position 1 (Fig. 6).



- Les peignes suivants sont fournis avec l'appareil, en fonction du modèle :
Longueurs de coupe 3 mm, 6 mm, 9 mm, 12 mm, 18 mm et 25 mm.

Mettre en place / enlever le peigne

1. Glissez le peigne sur la tête de coupe dans le sens de la flèche, jusqu'à la butée (Fig. 7ⓐ).
2. Le peigne peut être retiré en tirant dans le sens de la flèche (Fig. 7ⓐ).

Entretien



Avertissement ! Risque de blessures et dommages matériels liés à une utilisation non-conforme.

- ▶ Arrêtez la tondeuse à cheveux avant toute opération de nettoyage et de maintenance.
- ▶ Pour nettoyer le chargeur, débranchez-le de l'alimentation électrique.

Nettoyage et entretien



Danger ! Risque d'électrocution liée à la pénétration de liquide.

- ▶ ne plongez pas la tondeuse à cheveux dans l'eau !
- ▶ Ne laissez pas de liquides pénétrer à l'intérieur de l'appareil.



Attention ! Risque de dommages liés à des produits chimiques agressifs.

Les produits chimiques agressifs peuvent endommager la tondeuse à cheveux et ses accessoires.

- ▶ N'utilisez pas de solvants ni d'abrasifs.
- ▶ Utilisez exclusivement les produits de nettoyage et l'huile pour tête de coupe recommandés par le fabricant.



Vous pouvez vous procurer les accessoires ainsi que les pièces de rechange auprès de votre revendeur ou de notre centre de SAV.

- ▶ Retirez le peigne éventuellement en place (Fig. 7 ⑥) et détachez la tête de coupe en l'écartant du boîtier (Fig. 8 ②), voir Remplacement de la tête de coupe.
- ▶ À l'aide de la brosse de nettoyage (Q), retirez le reste des cheveux dans l'ouverture du boîtier et dans la tête de coupe (Fig. 9).
- ▶ Appuyez sur le levier de nettoyage (I). Les restes de cheveux entre le peigne de la tête de coupe et la lame peuvent ainsi être facilement enlevés avec la brosse de nettoyage (**EASY CLEANING**).
- ▶ Essuyez la tondeuse à cheveux uniquement avec un chiffon doux, éventuellement légèrement humide.
- ▶ Veillez à ce que les contacts du chargeur, de l'appareil portable et du bloc de batteries soient toujours propres.
- ▶ Nettoyez la tête de coupe régulièrement avec le spray hygiénique (disponible en accessoire).
- ▶ Lubrifiez la tête de coupe aux endroits indiqués, en déposant une petite goutte d'huile pour têtes de coupe (Fig. 10).
- ▶ Remettez la tête de coupe en place et rabattez la tête de coupe sur le boîtier (Fig. 8 ③), voir Remplacement de la tête de coupe.



- ▶ Pour une capacité de coupe performante et durable, il est important de lubrifier régulièrement la tête de coupe.
- ▶ Si après une longue durée d'utilisation et malgré un nettoyage et un huilage réguliers, la capacité de coupe diminue, il convient de changer la tête de coupe.

Changement de la tête de coupe

1. Arrêtez la tondeuse à cheveux en utilisant l'interrupteur marche/arrêt (Fig. 5 ②).
2. Appuyez sur la tête de coupe dans le sens de la flèche pour la détacher du boîtier (Fig. 8 ②). Retirez la tête de coupe.
3. Pour remettre la tête de coupe en place, mettez le crochet dans le logement du boîtier et appuyez jusqu'à ce que la tête de coupe s'emboîte (Fig. 8 ③).

Résolution des problèmes

La tête de coupe ne coupe pas correctement ou arrache les cheveux.

Cause : La tête de coupe est encrassée ou usée.

- ▶ Nettoyez et huilez la tête de coupe. Si le problème persiste, remplacez la tête de coupe (Fig. 8/9/10).

Blessures sur la peau

Cause : Pression trop importante sur la peau.

- ▶ Diminuez la pression lorsque vous coupez près de la peau.

Cause : Tête de coupe endommagée.

- ▶ Vérifiez si les bouts des dents ont été endommagés lors de l'utilisation et remplacez la tête de coupe le cas échéant.

L'autonomie de la batterie est trop courte.

Cause : La tête de coupe et l'ouverture du boîtier sont encrassées.

- ▶ Nettoyez et lubrifiez la tête de coupe (Fig. 8/9/10).

Cause : La batterie est usée.

- ▶ Remplacez le bloc de batteries par une pièce détachée d'origine.



Vous pouvez vous procurer des blocs de batteries de rechange en tant qu'accessoires auprès de votre revendeur ou de notre centre SAV.

Le témoin de charge ne s'éclaire pas.

Cause : Le bloc de batteries n'est pas positionné correctement dans le chargeur.

- ▶ Assurez-vous que le bloc de batteries soit correctement positionné dans le chargeur.

Cause : Les contacts de charge sont encrassés.

- ▶ Nettoyez les contacts de charge du chargeur et de la batterie.

Cause : Alimentation électrique défectueuse.

- ▶ Assurez-vous que l'adaptateur secteur est correctement relié à la prise électrique et au chargeur.
- ▶ Vérifiez si le câble d'alimentation présente des endommagements.

Si le problème persiste malgré ces conseils, adressez-vous à notre centre de SAV. N'essayez en aucun cas de réparer la tondeuse à cheveux vous-même !

Mise au rebut



Attention ! Risque de dommages environnementaux en cas de mise au rebut inadaptée.

- ▶ Déchargez les batteries avant de les jeter !
- ▶ Le traitement conforme des déchets protège l'environnement et empêche les impacts possibles sur l'homme et l'environnement.

Lors de la mise au rebut de l'appareil, respectez les réglementations légales en vigueur.

Informations concernant la mise au rebut d'appareils électriques et électroniques dans la Communauté Européenne :



Au sein de la Communauté Européenne, des réglementations nationales reposant sur la directive UE 2012/19/CE relative aux appareils électroniques (WEEE) définissent la mise au rebut des appareils électriques. Selon celle-ci, l'appareil ne doit plus être jeté dans les ordures communales ou ménagères.

L'appareil peut être remis gratuitement aux centres de collecte communaux ou aux entreprises de traitement de déchets.

L'emballage de ce produit se compose de matériaux recyclables. Pensez à respecter l'environnement et apportez-le au recyclage.

Avvertenze generali sulla sicurezza



Leggere e osservare tutte le avvertenze di sicurezza e conservarle!

Uso conforme alle norme

- Utilizzare i tagliacapelli esclusivamente per tagliare i capelli, i peli della barba e le sopracciglia.
- Utilizzare le tosatrici per animali unicamente per tagliare il pelo di animali.
- Questo apparecchio è stato realizzato per l'uso in ambiti professionali.

Requisiti dell'utente

- Prima della prima messa in funzione, leggere per intero le istruzioni per l'uso e familiarizzarsi con l'apparecchio.
- Questo apparecchio può essere utilizzato dai bambini a partire dagli 14 anni nonché da persone con capacità fisiche, sensoriali o mentali ridotte o, ancora, che non abbiano esperienza o competenza nell'uso del medesimo, se vengono sorvegliati o ricevono istruzioni circa l'uso sicuro dell'apparecchio e abbiano compreso i pericoli risultanti. I bambini non devono giocare con l'apparecchio. La pulizia e la manutenzione da parte dell'utente non devono essere eseguite da bambini, a meno che ciò non avvenga sotto sorveglianza.
- Conservare l'apparecchio lontano dalla portata di animali e protetto dagli agenti atmosferici.

Pericoli



Pericolo! Folgorazione causata da danni all'apparecchio/trasformatore a spina da rete.

- ▶ Mai utilizzare l'apparecchio se non funziona correttamente, se è danneggiato o se è caduto nell'acqua.
- ▶ Mai utilizzare l'apparecchio con un cavo elettrico o con un trasformatore a spina danneggiati.
- ▶ Per evitare pericoli, le riparazioni devono essere eseguite esclusivamente da un centro di assistenza autorizzato o da uno specialista con formazione elettrotecnica e impiegando ricambi originali.



Pericolo! Folgorazione causata dall'infiltrazione di liquido.

- ▶ Riporre e custodire gli apparecchi elettrici sempre in modo che non possano cadere in acqua (ad es. nel lavandino). Mantenere lontano l'apparecchio dall'acqua e da altri liquidi.

- ▶ Non toccare in nessun caso un apparecchio elettrico caduto in acqua e collegato con la rete né introdurre le mani nell'acqua. Staccare subito la spina.
- ▶ Far controllare l'apparecchio in un centro di assistenza prima di rimetterlo in funzione.
- ▶ Usare e conservare l'apparecchio solo in ambienti asciutti.



Pericolo di esplosione!

- ▶ Non tentare di sostituire personalmente le celle della batteria ricaricabile. Le batterie agli ioni di litio possono esplodere, incendiarsi e/o causare ustioni se vengono scomposte, danneggiate o esposte a umidità o temperature elevate.
- ▶ Utilizzare esclusivamente pacchetti batterie originali, da ordinare al proprio rivenditore o presso i nostri centri di assistenza come accessorio supplementare.
- ▶ Non esporre l'apparecchio per un tempo prolungato a temperature inferiori ai 0° o superiori ai +40 °C. Evitare l'irradiazione solare diretta.



Avvertenza! Lesioni causate da testine surriscaldate.

- ▶ Un uso prolungato dell'apparecchio può provocare il surriscaldamento della testina. Interrompere l'utilizzo con regolarità per lasciare raffreddare la testina.



Avvertenza! Lesioni causate da un uso improprio.

- ▶ Mai utilizzare l'apparecchio con una testina danneggiata.
- ▶ Spegnerne sempre l'apparecchio prima di riporlo, poiché l'apparecchio può cadere a causa delle vibrazioni.



Cautela! Danni causati da un uso improprio.

- ▶ Usare il trasformatore a spina esclusivamente con la tensione indicata sulla targhetta.
- ▶ Utilizzare esclusivamente gli accessori consigliati dal produttore.
- ▶ Utilizzare esclusivamente il trasformatore a spina fornito in dotazione. Sostituire i trasformatori a spina difettosi solo con ricambi originali, acquistabili presso il nostro centro di assistenza.
- ▶ Mai infilare o far cadere oggetti nelle aperture dell'apparecchio.
- ▶ Non trasportare l'apparecchio tenendolo per il cavo elettrico e tirare sempre la presa e non il cavo o l'apparecchio quando lo si scollega dalla rete elettrica.
- ▶ Tenere il cavo elettrico e l'apparecchio lontano da superfici calde.
- ▶ Non far funzionare o conservare l'apparecchio con il cavo elettrico attorcigliato o piegato.

Istruzioni generali per l'utente

Informazioni sull'uso delle istruzioni per l'uso

- ▶ Prima di mettere in funzione l'apparecchio per la prima volta, è necessario che le istruzioni per l'uso siano state lette per intero e comprese.
- ▶ Considerare le presenti istruzioni una parte integrante del prodotto e conservarle in un posto sicuro ed accessibile.
- ▶ Le presenti istruzioni per l'uso possono essere richieste ai nostri centri di assistenza anche come file PDF. La dichiarazione di conformità CE può essere richiesta ai nostri centri di assistenza anche in altre lingue ufficiali dell'UE.
- ▶ Allegare le presenti istruzioni per l'uso al momento della cessione dell'apparecchio a terzi.

Spiegazione dei simboli e degli avvisi

I simboli e le avvertenze seguenti vengono impiegati nelle presenti istruzioni per l'uso, sull'apparecchio o sull'imballaggio



PERICOLO

Pericolo di folgorazione con possibile conseguenza di gravi lesioni corporee o morte.



PERICOLO

Pericolo di esplosione con possibile conseguenza di gravi lesioni corporee o morte.



AVVERTIMENTO

Messa in guardia da una possibile lesione corporea o da un rischio per la salute.



CAUTELA

Indicazione del pericolo di danni materiali.



Seguire le istruzioni per l'uso

Prima della messa in funzione dell'apparecchio leggere le istruzioni per l'uso e attenersi alle avvertenze di sicurezza.



Indicazione con informazioni e consigli utili.

- ▶ Viene richiesta un'azione.
1. Eseguire queste azioni nella sequenza descritta.
 - 2.
 - 3.

Descrizione del prodotto

Denominazione dei pezzi (Fig. 1)

- A Testina di taglio
- B Interruttore On/Off
- C Tasti di sblocco pacchetto batterie di ricambio
- D Indicatore della batteria pacchetto batterie di ricambio
- E Pacchetto batterie di ricambio
- F Base di ricarica
- G Regolazione della lunghezza di taglio
- H Presa base di ricarica
- I Leva di pulizia
- J Pettine regolacapelli, lunghezza di taglio 3 mm*
- K Pettine regolacapelli, lunghezza di taglio 6 mm*
- L Pettine regolacapelli, lunghezza di taglio 9 mm*
- M Pettine regolacapelli, lunghezza di taglio 12 mm*
- N Pettine regolacapelli, lunghezza di taglio 18 mm*
- O Pettine regolacapelli, lunghezza di taglio 25 mm*
- P Olio per testine
- Q Spazzolino per la pulizia
- R Spina di connessione dell'apparecchio
- S Trasformatore a spina

* I pettini regolacapelli sono accessori opzionali e possono differire a seconda del modello.

Dati tecnici

Apparecchio portatile

Azionamento:	Motorino CC
Batteria:	batteria agli ioni di litio
Durata di funzionamento batteria:	Pacchetto batterie STANDARD BATTERY: fino a 75 minuti Pacchetto batterie Optional XXL BATTERY: fino a 180 minuti
Dimensioni (LxPxA):	178 x 47 x 57 mm
Peso:	ca. 272 g
Livello di pressione acustica dell'emissione:	max. 60 dB(A) @ 25 cm
Vibrazione:	< 2,5 m/s ²

Base di ricarica

Dimensioni con accessori (LxPxA):	119 x 91 x 57 mm
Peso:	130 g

Trasformatore a spina

Tipologia:	adattatore 6000
Assorbimento di potenza:	max. 12 W
Tensione di esercizio:	100 – 240 V AC / 50/60 Hz

Condizioni di esercizio Ambiente:	0 °C – +40 °C
-----------------------------------	---------------

Il tagliacapelli è isolato e schermato. Soddisfa i requisiti della direttiva UE in materia di compatibilità elettromagnetica 2014/30/UE e la direttiva macchine 2006/42/CE.

Funzionamento

Preparazione

- Conservare il materiale di imballaggio per uno stoccaggio o un trasporto successivo.

- Controllare la completezza della fornitura.
- Verificare tutti i pezzi per escludere eventuali danni di trasporto.

Sicurezza



Cautela! Danni causati da un'alimentazione di tensione errata.

- Usare il tagliacapelli esclusivamente con la tensione indicata sulla targhetta.

Carica della batteria

Nella confezione di vendita del presente tagliacapelli a batteria sono inclusi due pacchetti batterie. Mentre il tagliacapelli è in funzione, è già possibile ricaricare il secondo pacchetto batterie nella base di ricarica. In questo modo il tagliacapelli è sempre pronto per l'uso.

- Prima della prima messa in funzione di ogni pacchetto batterie sono necessari i seguenti tempi di carica:

- Pacchetto batterie STANDARD BATTERY circa 50 minuti
- Pacchetto batterie XXL BATTERY (disponibile come opzione) circa 120 minuti

- Inserire la spina di connessione dell'apparecchio (R) del trasformatore a spina nella presa (H) della base di ricarica (Fig. 2 ②).
- Inserire il trasformatore a spina nella presa di alimentazione (Fig. 2 ②).
- Inserire il pacchetto batterie nella cavità della base di ricarica (Fig. 4). Ha inizio il processo di carica.

- Durante la procedura di carica, l'indicatore della batteria lampeggia rosso (D).
- Nel caso del pacchetto batterie STANDARD BATTERY, la durata di carica per il raggiungimento della piena capacità è di circa 50 minuti.
- Nel caso del pacchetto batterie XXL BATTERY (disponibile come opzione), la durata di carica per il raggiungimento della piena capacità è di circa 120 minuti.
- Il secondo pacchetto batterie può essere lasciato sempre nella base di ricarica, così si ha sempre una batteria carica a disposizione.

- Una volta terminato il processo di carica, l'indicatore della batteria (D) si illumina di verde.

Funzionamento a batteria

- Accendere il tagliacapelli con l'interruttore On/Off e spegnerlo con lo stesso interruttore dopo l'uso (Fig. 5 ③/④).

- In caso di insufficiente cura della testina, l'autonomia può ridursi notevolmente.
- Durante l'esercizio, in caso di batteria completamente carica, l'indicatore della batteria (D) si illumina di verde.
- Se l'indicatore della batteria (D) si accende di rosso durante l'esercizio, è necessaria una ricarica del pacchetto batterie. Ora è possibile utilizzare il pacchetto batterie di ricambio carico.

Per ricaricare le batterie, procedere come illustrato di seguito:

- Spegnerne il tagliacapelli con l'interruttore On/Off (Fig. 5 ④).
- Premere sui tasti di sblocco laterali (C) ed estrarre il pacchetto batterie (Fig. ②).
- Prelevare il pacchetto batterie carico (Fig. 4) dalla base di ricarica e inserirlo nel tagliacapelli fino al clic (Fig. 3 ③).
- Inserire il pacchetto batterie scarico nella base di ricarica (Fig. 4). Consultare anche il capitolo Carica della batteria.

Uso

Impostazione della lunghezza di taglio

Tramite la regolazione della lunghezza di taglio (G) integrata nella testina, è possibile impostare la lunghezza di taglio scegliendo tra 5 posizioni da 0,7 mm fino a 3 mm (Fig. 6).

Taglio con pettini regolacapelli

Il tagliacapelli può essere fatto funzionare anche con pettini regolacapelli.

- Impostare la regolazione della lunghezza di taglio (G) alla posizione 1 (Fig. 6) per raggiungere la lunghezza di taglio indicata.



A seconda del modello, sono forniti in dotazione i seguenti pettini regolacapelli
lunghezza di taglio di 3 mm, 6 mm, 9 mm, 12 mm, 18 mm e 25 mm.

Inserimento / rimozione del pettine regolacapelli

- Spingere il pettine regolacapelli sulla testina in direzione della freccia fino all'arresto (Fig. 7 ②).
- Il pettine regolacapelli può essere tolto agevolmente spingendolo in direzione della freccia (Fig. 7 ③).

Manutenzione



Avvertenza! Lesioni e danni materiali causati da un uso improprio.

- Spegnerne il tagliacapelli prima di iniziare tutti i lavori di pulizia e di manutenzione.
- Staccare la base di ricarica dall'alimentazione elettrica prima della pulizia.

Pulizia e manutenzione



Pericolo! Folgorazione causata dall'infiltrazione di liquido.

- Non immergere il tagliacapelli in acqua!
- Non far penetrare liquidi all'interno dell'apparecchio.



Cautela! Danni causati da sostanze chimiche aggressive. Le sostanze chimiche aggressive possono danneggiare il tagliacapelli e gli accessori.

- Non utilizzare solventi o detersivi abrasivi.
- Utilizzare esclusivamente detersivi e olio per testine consigliati dal produttore.



Accessori e ricambi possono essere acquistati tramite il vostro rivenditore o il nostro centro di assistenza.

- ▶ Togliere il pettine regolacapelli eventualmente applicato (Fig. 7 ㉔) e ribaltare la testina per toglierla dall'alloggiamento (Fig. 8 ㉔), vedi Sostituzione della testina.
- ▶ Eliminare con lo spazzolino (Q) i resti di capelli dall'apertura dell'alloggiamento e dalla testina (Fig. 9).
- ▶ Premere la leva di pulizia (I). In questo modo i resti di capelli tra il pettine di taglio e la lama possono essere rimossi agevolmente con lo spazzolino (**EASY CLEANING**).
- ▶ Pulire il tagliacapelli solo con un panno morbido, eventualmente un po' inumidito.
- ▶ Mantenere sempre puliti i contatti sulla base di ricarica, sull'apparecchio portatile e sul pacchetto batterie.
- ▶ Pulire regolarmente la testina con lo spray igienico (disponibile come accessorio).
- ▶ Oliare la testina ogni volta con una goccia di olio per testine sulle superfici indicate (Fig. 10).
- ▶ Reinscrivere la testina e richiuderla (Fig. 8 ㉔), vedi Sostituzione della testina.



- ▶ Per una buona e durevole prestazione di taglio è importante oliare spesso la testina.
- ▶ Se in seguito ad un utilizzo prolungato la prestazione di taglio diminuisce pur avendo pulito ed oliato regolarmente, si consiglia di cambiare la testina.

Sostituzione della testina

1. Spegnerne il tagliacapelli con l'interruttore On/Off (Fig. 5 ㉔).
2. Estrarre la testina dall'alloggiamento spingendola in direzione della freccia (Fig. 8 ㉔). Rimuovere la testina.
3. Per rimetterla in sede, poggiare la testina con il gancio nell'attacco presente sull'alloggiamento e spingerla verso l'alloggiamento fino all'incastro (Fig. 8 ㉔).

Risoluzione dei problemi

La testina taglia male o strappa i peli.

Causa: la testina è sporca o usurata.

- ▶ Pulire e oliare la testina. Se ciò non dovesse eliminare il problema, sostituire la testina (Fig. 8/9/10).

Lesione cutanea

Causa: pressione troppo elevata sulla pelle.

- ▶ Ridurre la pressione mentre si effettuano tagli radenti.

Causa: testina danneggiata.

- ▶ Controllare se durante l'uso sono state danneggiate delle punte dei denti e, all'occorrenza, sostituire la testina.

L'autonomia della batteria è troppo breve

Causa: la testina e l'apertura dell'alloggiamento sono sporchi.

- ▶ Pulire e oliare la testina (fig. 8/9/10).

Causa: la batteria è usurata.

- ▶ Sostituire il pacchetto batterie con un ricambio originale.



I pacchetti batterie di ricambio possono essere ordinati presso il proprio rivenditore o presso i nostri centri di assistenza come accessorio.

La spia di controllo di carica non si accende

Causa: il pacchetto batterie non è posizionato correttamente nella base di ricarica.

- ▶ Assicurarsi che il pacchetto batterie sia ben posizionato nella base di ricarica.

Causa: i contatti di carica sono sporchi.

- ▶ Pulire i contatti di carica sulla stazione di ricarica e sul pacco batterie.

Causa: alimentazione elettrica difettosa.

- ▶ Assicurarsi che il trasformatore a spina sia collegato con la presa e con la base di ricarica.
- ▶ Verificare il cavo elettrico per escludere eventuali danneggiamenti.

Se il problema non si risolve seguendo queste istruzioni, rivolgetevi al nostro centro di assistenza. Non cercare mai di riparare il tagliacapelli per conto proprio!

Smaltimento



Cautela! Danni ambientali in caso di smaltimento errato.

- ▶ Scaricare le batterie prima dello smaltimento!
- ▶ Uno smaltimento conforme alle prescrizioni di legge garantisce la tutela dell'ambiente ed impedisce possibili effetti dannosi sull'uomo e sull'ambiente medesimo.

In caso di smaltimento dell'apparecchio, osservare le rispettive norme di legge.

Informazioni sullo smaltimento di apparecchi elettrici ed elettronici nella Comunità Europea:



All'interno della Comunità Europea, lo smaltimento di apparecchi elettrici è prescritto da regolamenti nazionali che si basano sulla direttiva UE 2012/19/CE sui rifiuti di apparecchiature elettriche ed elettroniche (WEEE). Questa vieta di smaltire l'apparecchio insieme ai rifiuti comunali o domestici. L'apparecchio viene smaltito gratuitamente presso i punti di raccolta previsti dal comune nonché nei centri di riciclaggio. L'imballo del prodotto è composto da materiali riciclabili. Smaltirli nel rispetto dell'ambiente e riciclarli.

Indicaciones generales de seguridad

 **Lea y respete todas las advertencias de seguridad y consérvelas en un lugar seguro.**

Uso adecuado

- Utilice las máquinas de corte de pelo exclusivamente para cortar cabello en humanos (cabeza, barba, cejas).
- Utilice las máquinas de corte de pelo para animales exclusivamente para cortar el pelaje de animales.
- Este aparato ha sido diseñado para un uso comercial.

Obligaciones del usuario

- Antes de poner en marcha por primera vez el aparato, lea detenidamente el manual de uso y familiarícese con el aparato.
- Este aparato puede ser utilizado por parte de niños a partir de 14 años de edad y personas con capacidades físicas, mentales o sensoriales disminuidas o que no posean los conocimientos o experiencia necesarios para tal uso siempre que dichas personas sean supervisadas o hayan sido instruidas acerca del uso seguro del aparato y de los posibles riesgos asociados. Los niños no deben jugar con el aparato. La limpieza y mantenimiento del aparato solo pueden ser realizados por niños bajo supervisión.
- Mantenga el aparato fuera del alcance de animales y protegido de los agentes atmosféricos.

Riesgos

 **Peligro: Electrocuación por daños en el aparato/fuente de alimentación conmutada.**

- ▶ No utilice el aparato en caso de que no funcione debidamente, esté dañado o se haya caído al agua.
- ▶ No utilice nunca el aparato con un cable eléctrico o una fuente de alimentación conmutada dañados.
- ▶ Para evitar riesgos, las reparaciones solo las puede realizar un servicio técnico autorizado o un técnico electrónico debidamente cualificado que utilice recambios originales



Peligro: Electrocuación por penetración de líquido.

- ▶ Coloque y guarde siempre los aparatos eléctricos de modo que no puedan caer al agua (p. ej., al lavabo). Evite que el aparato entre en contacto con agua u otros líquidos.
- ▶ No debe tocarse bajo ningún concepto un aparato eléctrico que se haya caído al agua y que esté enchufado, ni debe introducirse la mano en el agua. Desconecte inmediatamente el enchufe de red.
- ▶ Antes de volver a poner en marcha el aparato haga que lo revise un servicio técnico autorizado.
- ▶ Utilice y guarde el aparato sólo en lugares secos.



Peligro de explosión

- ▶ No intente cambiar los elementos de la batería por su cuenta. Las baterías de iones de litio pueden explotar, inflamarse y/o provocar quemaduras si se desmontan, se dañan o si se exponen a la acción de la humedad o de temperaturas altas.
- ▶ Utilice solo baterías originales. Puede adquirirlas como accesorios a su proveedor habitual o a nuestro Departamento de Atención al Cliente.
- ▶ No someta el aparato a temperaturas inferiores a 0 °C o superiores a +40 °C durante mucho tiempo. Evite la exposición directa a la luz del sol.



Advertencia: Lesiones por cabezales de corte sobrecalentados.

- ▶ Tras el uso prolongado del aparato el cabezal de corte se puede calentar. Interrumpa el uso cada cierto tiempo para dejar que el cabezal de corte se enfríe.



Advertencia: Lesiones por manejo indebido.

- ▶ No utilice nunca el aparato con el cabezal de corte averiado.
- ▶ Apague siempre el aparato antes de dejarlo en algún lado, puesto que con las vibraciones podría caerse.



Atención: Daños por manejo indebido.

- ▶ Utilice la fuente de alimentación sólo con la tensión especificada en su placa de características.
- ▶ Deben utilizarse únicamente los accesorios recomendados por el fabricante.
- ▶ Utilice sólo la fuente de alimentación conmutada que se entrega con el producto. Si la fuente de alimentación conmutada está defectuosa cámbiela siempre por una original, que podrá adquirir a través de nuestro Departamento de Atención al Cliente.
- ▶ No introduzca ni deje caer objetos en las aberturas del aparato.

- ▶ No sujete el aparato por el cable eléctrico. Para desconectarlo de la red eléctrica tire siempre de la clavija y no del cable o del aparato.
- ▶ Mantenga el aparato y el cable eléctrico alejados de superficies calientes.
- ▶ No utilice ni guarde el aparato con el cable eléctrico torcido o aplastado.

Indicaciones generales de uso

Observaciones sobre el manual de uso

- ▶ Antes de poner en marcha por primera vez el aparato debe leer y comprender por completo las instrucciones contenidas en el manual de uso.
- ▶ El manual de uso es un componente más del aparato y debe guardarlo de forma segura y accesible.
- ▶ Este manual está disponible como archivo Pdf previa solicitud a nuestro Departamento de atención al cliente. La Declaración de Conformidad CE está disponible en otros idiomas oficiales de la UE previa solicitud a nuestro Departamento de atención al cliente.
- ▶ Si entrega el aparato a otra persona, entréguele también el manual de uso.

Significado de los símbolos y advertencias

Los símbolos y las palabras de advertencia siguientes se utilizan en este manual, en el aparato o en el envase.



PELIGRO

Peligro de electrocución; puede provocar lesiones personales graves o incluso la muerte.



PELIGRO

Peligro de explosión; puede provocar lesiones personales graves o incluso la muerte.



ADVERTENCIA

Riesgo de lesiones personales o riesgos para la salud.



ATENCIÓN

Riesgo de daños materiales.



Signa las instrucciones del manual de uso

Antes de poner en marcha el aparato lea el manual de uso y respete las advertencias de seguridad.



Información y consejos de utilidad.

- ▶ Se le pide que haga algo.
1. Se le pide que haga algo en el orden indicado.
 - 2.
 - 3.

Descripción del producto

Componentes (fig. 1)

- A Cabezal de corte
- B Interruptor de conexión/desconexión
- C Teclas de desbloqueo de la batería intercambiable
- D Indicador de capacidad de la batería intercambiable
- E Batería intercambiable
- F Cargador
- G Ajuste de la longitud de corte
- H Conexión cargador
- I Palanca de limpieza
- J Peine, longitud de corte de 3 mm*
- K Peine, longitud de corte de 6 mm*
- L Peine, longitud de corte de 9 mm*
- M Peine, longitud de corte de 12 mm*
- N Peine, longitud de corte de 18 mm*
- O Peine, longitud de corte de 25 mm*
- P Aceite para cabezales de corte
- Q Cepillo de limpieza
- R Conector de alimentación
- S Fuente de alimentación conmutada

* Los peines son accesorios opcionales y pueden variar en función del modelo.

Datos técnicos

Aparato

Accionamiento:	Motor DC
Batería:	Batería de iones de litio
Autonomía con batería:	Batería STANDARD BATTERY:
hasta 75 minutos	

Batería opcional XXL BATTERY:
hasta 180 minutos

Dimensiones

(largo x ancho x alto):	178 x 47 x 57 mm
Peso:	aprox. 272 g
Nivel de presión acústica:	máx. 60 dB(A) @ 25 cm
Vibración:	< 2,5 m/s ²

Cargador

Dimensiones con accesorios	
(largo x ancho x alto):	119 x 91 x 57 mm
Peso:	130 g

Fuente de alimentación conmutada

Modelo:	Adaptador 6000
Consumo de potencia:	máx. 12 W
Tensión de servicio:	100 – 240 V AC / 50/60 Hz

Requisitos operativos

Temperatura ambiente:	0 °C – +40 °C
-----------------------	---------------

La máquina de corte de pelo está dotada de aislamiento de protección y de un sistema de eliminación de parásitos. Cumple con las disposiciones de la directiva de la UE 2014/30/UE sobre compatibilidad electromagnética y de la directiva 2006/42/CE de máquinas.

Funcionamiento

Preparación

-  Conserve el material de embalaje por si desea guardar o transportar el aparato de forma segura más adelante.

- ▶ Compruebe que el suministro está completo.
- ▶ Compruebe todos los elementos para detectar posibles daños por el transporte.

Seguridad



Atención: Daños por tensión incorrecta.

- ▶ Utilice la máquina de corte de pelo sólo con la tensión especificada en su placa de características.

Carga de la batería

Con esta máquina de corte de pelo alimentada por batería se suministran dos baterías. Mientras se está utilizando la máquina de corte de pelo se puede recargar la segunda batería en el cargador. De este modo, tendrá la máquina de corte de pelo siempre a punto.

-  Antes de la primera puesta en servicio son necesarios los tiempos de carga siguientes por batería:

- Batería STANDARD BATTERY: 50 minutos aproximadamente.
- Batería XXL BATTERY (opcional): 120 minutos aproximadamente.

1. Conecte el conector (R) de la fuente de alimentación conmutada (S) a la conexión (H) del cargador (fig. 2 Ⓞ).
2. Enchufe la fuente de alimentación conmutada a la toma de corriente (fig. 2 Ⓞ).
3. Introduzca la batería en la ranura del cargador (fig. 4). Se inicia la carga.

-  Durante la carga el indicador de capacidad (D) parpadea en rojo.
- El tiempo de carga para volver a alcanzar la plena capacidad de la batería STANDARD BATTERY es de aproximadamente 50 minutos.
- El tiempo de carga para volver a alcanzar la plena capacidad de la batería XXL BATTERY (opcional) es de aproximadamente 120 minutos.
- La segunda batería puede permanecer en el cargador. De ese modo dispondrá en todo momento de una batería cargada.

4. Una vez finalizada la carga, el indicador de capacidad (D) se ilumina en verde.

Funcionamiento con batería

1. Encienda y apague la máquina de corte de pelo después del uso con el interruptor de conexión/desconexión (fig. 5 Ⓞ / Ⓞ).



- Si el mantenimiento del cabezal de corte es insuficiente, es posible que la autonomía se reduzca notablemente.
- Durante el funcionamiento el indicador de capacidad (D) se ilumina en verde cuando la batería está completamente cargada.
- Si el indicador de capacidad (D) se ilumina en rojo durante el funcionamiento significa que es necesario recargar la batería. Ahora puede utilizar la batería de recambio completamente cargada.

Para volver a cargar la batería haga lo siguiente:

1. Apague la máquina de corte de pelo con el interruptor de conexión/desconexión (fig. 5 Ⓞ).
2. Presione las teclas de desbloqueo laterales (C) y retire la batería (fig. 3 Ⓞ).
3. Retire la batería cargada (fig. 4) del cargador e introdúzcala en la máquina de corte de pelo hasta que encaje de forma audible (fig. 3 Ⓞ).
4. Introduzca la batería vacía en el cargador (fig. 4). Consulte el apartado Carga de la batería.

Manejo

Ajuste de la longitud de corte

Mediante el ajuste de la longitud de corte (G) integrado en el cabezal puede ajustar la longitud de corte en 5 posiciones distintas, que van desde 0,7 mm a 3 mm (fig. 6).

Corte con peine

La máquina de corte de pelo se puede utilizar también con peines.

- ▶ Para conseguir la longitud de corte indicada, ponga el ajuste de la longitud de corte (G) en la posición 1 (fig. 6).



- El producto incluye los siguientes peines en función del modelo:
longitudes de corte de 3 mm, 6 mm, 9 mm, 12 mm, 18 mm y 25 mm.

Colocación y extracción del peine

1. Deslice el peine sobre el cabezal de corte en el sentido de la flecha hasta el tope (fig. 7 Ⓞ).
2. El peine puede retirarse fácilmente empujándolo en el sentido de la flecha (fig. 7 Ⓞ).

Mantenimiento



Advertencia: Lesiones y daños materiales por manejo indebido.

- ▶ Antes de iniciar cualquier operación de limpieza y mantenimiento apague la máquina de corte de pelo.
- ▶ Para limpiar el cargador desconéctelo de la red.

Limpieza y conservación



Peligro: Electrocuación por penetración de líquido.

- ▶ No sumerja la máquina de corte de pelo en agua.
- ▶ Debe evitar en todo momento que penetren líquidos en el interior del aparato.



Atención: Daños por productos químicos agresivos.

Los productos químicos agresivos pueden dañar la máquina de corte de pelo y los accesorios.

- ▶ No utilice disolventes ni productos de limpieza abrasivos.
- ▶ Utilice únicamente el producto de limpieza y el aceite para cabezales de corte recomendados por el fabricante.



Puede solicitar los accesorios y los recambios a su proveedor habitual o a nuestro Departamento de atención al cliente.

- ▶ Si ha colocado un peine, desmóntelo (fig. 7Ⓣ) y abra el cabezal de corte separándolo de la carcasa (fig. 8Ⓣ), consulte el apartado Cambio del cabezal de corte.
- ▶ Elimine los restos de pelo de la abertura de la carcasa y del cabezal de corte con el cepillo (Q) (fig. 9).
- ▶ Accione la palanca de limpieza (I). De este modo pueden eliminarse fácilmente los restos de pelo que hayan quedado entre el peine de corte y la cuchilla con el cepillo de limpieza (**EASY CLEANING**).
- ▶ Limpie la máquina de corte de pelo únicamente con un paño suave y, en caso necesario, ligeramente humedecido.
- ▶ Mantenga siempre limpios los contactos del cargador, del aparato y de la batería.
- ▶ Limpie con regularidad el cabezal de corte con el spray de limpieza (disponible como accesorio).
- ▶ Lubrique el cabezal de corte aplicando una gota pequeña de aceite para cabezales de corte en los puntos indicados (fig. 10).
- ▶ Vuelva a colocar y a cerrar el cabezal de corte (fig. 8Ⓣ), consulte el apartado Cambio del cabezal de corte.



- ▶ Recomendamos lubricar el cabezal de corte con regularidad para garantizar una óptima calidad de corte de forma duradera.
- ▶ En el caso de que, a pesar de limpiar y lubricar el cabezal regularmente, su capacidad de corte disminuya después de un uso prolongado, éste deberá cambiarse.

Cambio del cabezal de corte

1. Apague la máquina de corte de pelo con el interruptor de conexión/desconexión (fig. 5Ⓣ).
2. Retire el cabezal de corte de la carcasa presionando en el sentido de la flecha (fig. 8Ⓣ). Extraiga el cabezal de corte.
3. Para volver a colocar el cabezal de corte, introdúzcalo en la carcasa con el gancho en el alojamiento y presiónelo contra la carcasa hasta que encaje (fig. 8Ⓣ).

Resolución de problemas

El cabezal corta mal o da tirones.

Causa: el cabezal está sucio o desgastado.

- ▶ Limpie y lubrique el cabezal de corte. Si el problema no se soluciona, cambie el cabezal (figs. 8/9/10).

Lesiones cutáneas

Causa: se ha ejercido demasiada presión sobre la piel.

- ▶ Reduzca la presión en el apurado.

Causa: cabezal de corte dañado.

- ▶ Verifique si se han dañado algunos dientes durante el uso y, en su caso, sustituya el cabezal.

La batería dura muy poco

Causa: El cabezal y la abertura de la carcasa están sucios.

- ▶ Limpie y lubrique el cabezal (fig. 8/9/10).

Causa: La batería está desgastada.

- ▶ Cambie la batería por el recambio original.



Puede adquirir baterías de recambio como accesorio a su proveedor habitual o a nuestro Departamento de Atención al Cliente.

El indicador de control de carga no se ilumina

Causa: La batería no está correctamente posicionada en el cargador.

- ▶ Asegúrese de que la batería está correctamente posicionada en el cargador.

Causa: los contactos de carga están sucios.

- ▶ Limpie los contactos de carga del cargador y de la batería.

Causa: suministro eléctrico defectuoso.

- ▶ Asegúrese de que la fuente de alimentación conmutada está conectada a la toma de corriente y al cargador.
- ▶ Compruebe que el cable eléctrico no está dañado.

Si no ha podido solucionar el problema con estas indicaciones diríjase a nuestro Departamento de atención al cliente. No intente nunca reparar la máquina de corte de pelo por su cuenta.

Eliminación de residuos



¡Atención! Daños medioambientales en caso de eliminación indebida.

- ▶ Descargar las baterías antes de eliminarlas.
- ▶ Con una eliminación de residuos adecuada se protege el medio ambiente y se evitan posibles efectos perjudiciales para la salud y el entorno.

Deseche el aparato de conformidad con las disposiciones legales aplicables.

Información sobre la eliminación de aparatos eléctricos y electrónicos en la Comunidad Europea:



Dentro de la Comunidad Europea la eliminación de aparatos eléctricos y electrónicos se encuentra regulada por las disposiciones legales de cada país, basadas todas ellas en la directiva de la UE 2012/19/CE sobre residuos de aparatos eléctricos y electrónicos (RAEE). El aparato no se puede, por tanto, desechar junto con la basura doméstica.

El aparato se puede depositar sin coste alguno en un punto de recogida o de reciclaje municipal.

El envase del producto está fabricado con materiales reciclables. Elimínelo de forma respetuosa con el medio ambiente en un punto de reciclaje.

de
en
fr
it
es
pt
nl
da
sv
no
fi
tr
pl
cs
sk
hr
hu
sl
ro
bg
ru
uk
et
lv
lt
el
ar

Instruções gerais de segurança



Leia e respeite todas as indicações de segurança e guarde-as!

Utilização correta

- Utilize as máquinas para corte de cabelo exclusivamente para cortar cabelo humano, barba e sobrancelhas.
- Utilize as máquinas de tosquia exclusivamente para cortar pêlos de animais.
- Este aparelho é construído para uso em áreas comerciais.

Requisitos ao utilizador

- Leia o manual de utilização todo antes da primeira colocação em serviço e familiarize-se com o aparelho.
- Este aparelho pode ser utilizado por crianças a partir dos 14 anos, bem como por pessoas com capacidades físicas, sensoriais ou psíquicas reduzidas ou que não tenham experiência e conhecimentos suficientes logo que estejam a ser supervisionadas ou tenham sido instruídas corretamente relativamente à utilização segura do aparelho e que tenham entendido os possíveis riscos provenientes. As crianças não podem brincar com o aparelho. A limpeza e a manutenção pelo utilizador não podem ser efetuadas por crianças, a não ser que sejam supervisionadas.
- Colocar o aparelho afastado de animais e guardá-lo protegido contra influências atmosféricas.

Riscos



Perigo! Choque eléctrico devido a danos no aparelho/transformador de ficha.

- ▶ Não utilize o aparelho quando não funciona correctamente, está danificado ou tenha caído dentro de água.
- ▶ Nunca utilizar o aparelho com um cabo eléctrico ou um transformador de ficha danificado.
- ▶ Para evitar perigos, as reparações devem ser realizadas exclusivamente pela assistência técnica autorizada ou por um electricista utilizando peças de substituição originais.



Perigo! Choque eléctrico devido a infiltração de líquido.

- ▶ Coloque ou arrume sempre os aparelhos eléctricos de modo a que não possam cair dentro da água (por ex. lavatório). Manter o aparelho afastado da água e outros líquidos.

- ▶ Nunca tocar um aparelho eléctrico que tenha caído dentro de água ligado à rede ou meter a mão na mesma. Retire de imediato a ficha de rede.
- ▶ Antes de voltar a utilizar o aparelho, este deve ser verificado num centro de serviço.
- ▶ Utilize e guarde o aparelho apenas em lugares secos.



Perigo de explosão!

- ▶ Nunca tentar substituir as células das baterias. As pilhas de iões de lítio podem explodir, incendiar e/ou provocar queimaduras, ao desmontá-las, danificá-las ou quando expostas a humidade e elevadas temperaturas.
- ▶ Utilize apenas conjuntos de acumuladores de origem, que podem ser adquiridos junto do seu comerciante ou do nosso centro de serviço como acessório complementar.
- ▶ Não colocar o aparelho por longos períodos de tempo a temperaturas inferiores a 0 °C ou superiores a +40 °C. Evite irradiação solar directa.



Aviso! Ferimentos devido a conjuntos de lâminas sobreaquecidos.

- ▶ Devido a uma utilização prolongada do aparelho o conjunto de lâminas pode aquecer. Interrompa a utilização regularmente para deixar arrefecer o conjunto de lâminas.



Aviso! Ferimentos devido a um manuseio incorreto.

- ▶ Nunca utilize o aparelho se o conjunto de lâminas apresentar danos.
- ▶ Desligar sempre o aparelho antes de o colocar em qualquer lado, porque o aparelho pode cair devido a vibrações.



Cuidado! Danos causados por um manuseio incorreto.

- ▶ Utilize o transformador de ficha exclusivamente com a tensão indicada na placa de identificação.
- ▶ Utilizar exclusivamente acessórios recomendados pelo fabricante.
- ▶ Utilizar apenas o transformador de ficha incluído no volume de fornecimento. Substituir os transformadores de ficha danificados apenas por peças de substituição originais, que podem ser adquiridas através do nosso centro de serviço.
- ▶ Nunca inserir ou deixar cair objectos nas aberturas do aparelho.
- ▶ Não transportar o aparelho pelo cabo eléctrico e para retirá-lo da rede eléctrica puxar sempre na ficha e não pelo cabo ou aparelho.
- ▶ Manter o cabo eléctrico e o aparelho à distância de superfícies quentes.
- ▶ Não utilizar ou guardar o aparelho com o cabo eléctrico torcido ou dobrado.

Indicações gerais para o utilizador

Informações relativas à utilização do manual de utilização

- ▶ Antes de colocar o aparelho pela primeira vez em funcionamento, deve ler e compreender completamente o manual de instrução.
- ▶ Considere o manual de instrução parte integrante do produto e guarde-o num local de fácil acesso.
- ▶ Este manual de utilização também pode ser solicitado como ficheiro PDF junto dos nossos centros de serviço. A declaração CE de conformidade também pode ser solicitada em outras línguas oficiais da UE junto dos nossos centros de serviço.
- ▶ Entregue este manual de instrução junto com o aparelho quando entregá-lo a terceiros.

Explicação dos símbolos e das indicações

Os seguintes símbolos e palavras de sinalização são utilizados neste manual de instruções, no aparelho ou na embalagem.



PERIGO

Perigo devido a choque eléctrico com possível consequência de ferimento grave ou morte.



PERIGO

Perigo de explosão com possível consequência de ferimento grave ou morte.



AVISO

Aviso de um possível ferimento ou risco para a saúde.



ATENÇÃO

Indicação para o perigo de danos materiais.



Respeitar o manual de utilização

Antes de colocar o aparelho em serviço, leia o manual de utilização e respeite as indicações de segurança.



Indicação com informações úteis e sugestões.

- ▶ É-lhe solicitada uma acção.
1. Efectuar essas acções na sequência descrita.
 - 2.
 - 3.

Descrição do produto

Designação das peças (fig. 1)

- A Conjunto de lâminas
- B Interruptor de ligar/desligar
- C Botões de desbloqueio do conjunto de acumuladores alternáveis
- D Indicação de capacidade do conjunto de acumuladores alternáveis
- E Conjunto de acumuladores alternáveis
- F Estação de carregamento
- G Regulação do comprimento do corte
- H Conector fêmea estação de carregamento
- I Alavanca de limpeza
- J Pente encaixável, 3 mm comprimento do corte*
- K Pente encaixável, 6 mm comprimento do corte*
- L Pente encaixável, 9 mm comprimento do corte*
- M Pente encaixável, 12 mm comprimento do corte*
- N Pente encaixável, 18 mm comprimento do corte*
- O Pente encaixável, 25 mm comprimento do corte*
- P Óleo do conjunto de lâminas
- Q Escova de limpeza
- R Ficha de ligação do aparelho
- S Transformador de ficha

* Pentes encaixáveis são acessórios opcionais e podem divergir dependendo do modelo.

Dados técnicos

Aparelho manual

Accionamento:	Motor DC
Bateria:	Bateria de iões de lítio
Tempo de funcionamento da bateria:	Conjunto de acumuladores STANDARD BATTERY: até 75 minutos Conjunto de acumuladores XXL BATTERY opcional: até 180 minutos
Dimensões (CxLxA):	178 x 47 x 57 mm
Peso:	aprox. 272 g
Nível de emissão sonora:	máx. 60 dB(A) @ 25 cm
Vibração:	< 2,5 m/s ²

Estação de carregamento

Dimensões	
Com acessórios (CxLxA):	119 x 91 x 57 mm
Peso:	130 g

Transformador de ficha

Tipo:	Adaptador 6000
Consumo de energia:	máx. 12 W
Tensão de serviço:	100 – 240 V AC / 50/60 Hz

Condições de funcionamento

Ambiente:	0 °C – +40 °C
-----------	---------------

A máquina para corte de cabelo está isolada e protegida contra interferências. Cumpre os requisitos da diretiva de compatibilidade eletromagnética 2014/30/UE e da diretiva de máquinas 2006/42/CEE.

Operação

Preparação

- Guarde o material da embalagem para um armazenamento ou transporte posterior seguro.

- ▶ Controlear a integridade do volume de fornecimento.
- ▶ Verifique todos as peças quanto a possíveis danos de transporte.

Segurança



Cuidado! Danos causados por alimentação de tensão errada.

- ▶ Utilize a máquina para corte de cabelo exclusivamente com a tensão indicada na placa de identificação.

Carregar a bateria

Esta máquina para corte de cabelo com bateria contém dois conjuntos de acumuladores. Durante o funcionamento da máquina para corte de cabelo, o segundo conjunto de acumuladores pode ser novamente carregado na estação de carregamento. Deste modo a máquina para corte de cabelo está sempre operacional.

- Antes da primeira colocação em funcionamento são necessários os seguintes períodos de carregamento para cada conjunto de acumuladores:

- Conjunto de acumuladores STANDARD BATTERY aprox. 50 minutos
- Conjunto de acumuladores XXL BATTERY (disponível opcionalmente) aprox. 120 minutos.

1. Inserir a ficha de ligação do aparelho (R) do transformador de ficha na tomada da estação de carregamento (S) no conector fêmea (H) da estação de carregamento (fig. 2Ⓐ).
2. Encaixar o transformador de ficha na tomada de rede (fig. 2Ⓒ).
3. Inserir o conjunto de acumuladores na estação de carregamento (fig. 4). O processo do carregamento inicia.

- Durante o processo de carregamento o indicador de capacidade (D) pisca a vermelho.
- O tempo de carregamento, até atingir toda a capacidade, para a STANDARD BATTERY será aprox. de 50 minutos.
- O tempo de carregamento, até atingir toda a capacidade, para a XXL BATTERY será aprox. de 120 minutos.
- O segundo conjunto de acumuladores deve permanecer na estação de carregamento, assim estará sempre um acumulador carregado disponível.

4. Quando o processo de carregamento estiver terminado, o indicador de capacidade (D) acende a verde.

Funcionamento com a bateria

1. Ligue a máquina para corte de cabelo com o interruptor de ligar e desligar e depois desligue-o (fig. 5Ⓐ/Ⓒ).

- Se o conjunto de lâminas não tiver a manutenção adequada, poderá ver reduzida a sua vida útil.
- Durante o funcionamento o indicador de capacidade (D) acende a verde, se a bateria estiver cheia.

- Se o indicador de capacidade (D) estiver aceso a vermelho durante o funcionamento, torna-se necessário voltar a carregar o conjunto de acumuladores. Agora pode utilizar o conjunto de acumuladores de substituição carregado.

Para recarregar o acumulador, proceda da seguinte forma:

1. Desligue a máquina para corte de cabelo com o interruptor de ligar/desligar (fig. 5Ⓒ).
2. Prima os botões laterais (C) de desengate e retire o conjunto de acumuladores (fig. 3Ⓐ).
3. Retire o conjunto de acumuladores carregado (fig. 4) da estação de carregamento e insira-o na máquina para corte de cabelo, até que este encaixe audivelmente (fig. 3Ⓒ).
4. Insira o conjunto de acumuladores vazio na estação de carregamento (fig. 4). Ver capítulo Carregar acumulador.

Operação

Ajuste do comprimento de corte

A regulação do comprimento do corte (G) integrada no conjunto de lâminas permite ajustar, em 5 posições, o comprimento de corte de 0,7 mm até 3 mm (fig. 6).

Corte com os pentes encaixáveis

A máquina para corte de cabelo também pode ser utilizada com pentes encaixáveis.

- ▶ Colocar a regulação do comprimento do corte (G) na posição 1 (fig. 6) para atingir o comprimento de corte indicado.



- Os seguintes pentes encaixáveis estão, dependendo do modelo, incluídos no fornecimento: 3 mm, 6 mm, 9 mm, 12 mm, 18 mm e 25 mm comprimento do corte.

Colocar / retirar o pente encaixável

1. Desloque o pente encaixável no conjunto de lâminas no sentido da seta, até ao batente (fig. 7Ⓐ).
2. O pente encaixável retira-se pressionando no sentido da seta (fig. 7Ⓒ).

Conservação



Aviso! Ferimentos e danos devido a um manuseio incorrecto.

- ▶ Desligue a máquina para corte de cabelo antes de iniciar todos os trabalhos de limpeza ou de manutenção.
- ▶ Para efeitos de limpeza, retire a estação de carregamento da alimentação de corrente

Limpeza e conservação



Perigo! Choque eléctrico devido a infiltração de líquido.

- ▶ Não mergulhe a máquina para corte de cabelo na água!
- ▶ Não deixe entrar líquidos para o interior do aparelho.



Cuidado! Danos devido a químicos agressivos.

Químicos agressivos podem danificar a máquina para corte de cabelo e os acessórios.

- ▶ Não utilize dissolventes ou produtos de limpeza agressivos.
- ▶ Utilize exclusivamente óleos do conjunto de lâminas e produtos de limpeza recomendados pelo fabricante.



Os acessórios e as peças de substituição estão à venda no seu comerciante ou no nosso centro de serviço.

- ▶ Retire um eventual pente encaixável colocado (fig. 7 Ⓞ) e retire o conjunto de lâminas do cárter (fig. 8 Ⓞ), ver Substituição do conjunto de lâminas.
- ▶ Eliminar com a escova de limpeza (Q) os restos dos cabelos da abertura do cárter e do conjunto de lâminas (fig. 9).
- ▶ Pressionar a alavanca de limpeza (I). Deste modo, torna-se fácil remover restos de cabelo entre o pente da tesoura e a lâmina da tesoura com a escova de limpeza (EASY CLEANING).
- ▶ Limpe a máquina para corte de cabelo com um pano macio e eventualmente ligeiramente húmido.
- ▶ Mantenha os contactos na estação de carregamento, no aparelho manual e no conjunto de baterias sempre limpos.
- ▶ Limpar o conjunto de lâminas regularmente com spray de higiene (disponível como acessório).
- ▶ Lubrifique o conjunto de lâminas com uma pequena gota de óleo para conjunto de lâminas respectivamente na superfície indicada (Fig. 10).
- ▶ Voltar a colocar o conjunto de lâminas e rebatê-lo novamente (fig. 8 Ⓞ), ver Substituição do conjunto de lâminas.



- ▶ Para uma potência de corte boa e de longa duração é importante lubrificar o conjunto de lâminas com frequência.
- ▶ Caso, após um tempo de utilização longo e apesar da limpeza e lubrificação regular, a potência de corte diminuiu, o conjunto de lâminas deve ser substituído.

Substituir o conjunto de lâminas

- Desligue a máquina para corte de cabelo com o interruptor de ligar/desligar (fig. 5 Ⓞ).
- Para retirar o conjunto de lâminas pressione a cárter em sentido da seta (fig. 8 Ⓞ). Remover o conjunto de lâminas.
- Para voltar a colocar o conjunto de lâminas, colocá-lo com o gancho no suporte do cárter e pressioná-lo no sentido do cárter até encaixar (fig. 8 Ⓞ).

Resolução do problema

Conjunto de lâminas não corta bem ou puxa.

- Causa: Conjunto de lâminas está sujo ou tem desgaste.
- ▶ Limpe e lubrifique o conjunto de lâminas. Se isto não resolver o problema, substitua o conjunto de lâminas (Fig. 8/9/10).

Ferimentos na pele

- Causa: Muita pressão exercida na pele.
- ▶ Reduza a pressão durante o corte junto à pele.

- Causa: Conjunto de lâminas danificado.
- ▶ Controle, se durante a utilização foram danificadas as pontas dos dentes e, se necessário, substitua o conjunto de lâminas.

Período de carga da bateria muito curto

- Causa: O conjunto de lâminas e a abertura do cárter estão sujos.
- ▶ Limpar e lubrificar o conjunto de lâminas (Fig. 8/9/10).

Causa: Bateria com desgaste.

- ▶ Substitua o conjunto de acumuladores por uma peça de substituição original.



Os conjuntos de acumuladores de substituição podem ser adquiridos através do seu comerciante ou do nosso centro de serviço como acessório.

O indicador do carregamento não acende

Causa: O conjunto de acumuladores não está correctamente posicionado na estação de carregamento.

- ▶ Certifique-se de que o conjunto de acumuladores está correctamente posicionado na estação de carregamento.

Causa: Contactos de carregamento estão sujos.

- ▶ Limpe os contactos de carregamento na estação de carregamento e no conjunto de baterias.

Causa: Alimentação de corrente com defeito.

- ▶ Certificar-se, que o transformador de ficha esteja conectado à tomada e à estação de carregamento.
- ▶ Verifique o cabo elétrico quanto a possíveis danos.

Se não conseguir resolver o problema com estas indicações, dirija-se ao nosso centro de serviço. Nunca tentar reparar a máquina para corte de cabelo por conta própria!

Eliminação



Atenção! Danos ambientais em caso de uma eliminação incorrecta.

- ▶ Descarregar as baterias antes da eliminação!
- ▶ A eliminação correcta ajuda o meio ambiente e evita possíveis efeitos prejudiciais para o ser humano e para o meio ambiente.

Observar as respectivas normas legais em caso de eliminação do aparelho.

Informação para a eliminação de aparelhos eléctricos e electrónicos na Comunidade Europeia:



Dentro da Comunidade Europeia são indicadas as regras nacionais relativas à eliminação de aparelhos eléctricos, que se baseiam na directiva UE 2012/19/CE sobre aparelhos fim de vida electrónicos (WEEE). O aparelho não deve ser eliminado juntamente com o lixo doméstico.

O aparelho pode ser entregue gratuitamente em centros de recolha ou ecocentros.

A embalagem do produto é composta por materiais recicláveis. Elimine-os ecologicamente e entregue-os para reciclagem.

Algemene veiligheidsaanwijzingen



Lees deze veiligheidsaanwijzingen door, volg ze op en bewaar ze!

Beoogd gebruik

- Gebruik tondeuses uitsluitend voor het knippen van hoofd- en baardhaar en wenkbrauwen bij mensen.
- Gebruik dierentondeuses uitsluitend om dierenhaar te knippen en dieren te scheren.
- Dit apparaat is geconstrueerd voor gebruik in commerciële omgevingen.

Eisen voor de gebruiker

- Lees de gebruiksaanwijzing volledig door alvorens het apparaat de eerste keer te gebruiken en maak u met het apparaat vertrouwd.
- Dit apparaat kan worden gebruikt door kinderen vanaf 14 jaar en door personen met beperkte fysieke, zintuiglijke of mentale vaardigheden of met onvoldoende ervaring en/of kennis, mits er toezicht op hen wordt uitgeoefend of zij geïnstrueerd zijn in het veilige gebruik van het apparaat en begrepen hebben welke gevaren gepaard gaan met het gebruik van het apparaat. Kinderen mogen niet met het apparaat spelen. Reiniging en door gebruikers uit te voeren onderhoud mogen niet door kinderen worden uitgevoerd, tenzij dit onder toezicht gebeurt.
- Bewaar het apparaat op een plek buiten het bereik van dieren, waar het beschermd is tegen weersinvloeden.

Gevaren



Gevaar! Elektrische schokken door schade aan het apparaat en/of de adapter.

- ▶ Gebruik het apparaat niet wanneer het niet correct functioneert, wanneer het beschadigd is of wanneer het in het water is gevallen.
- ▶ Gebruik het apparaat nooit met een beschadigd snoer of een beschadigde adapter.
- ▶ Om gevaren te voorkomen mogen reparaties uitsluitend door een bevoegd servicecenter of een gediplomeerd elektrotechnicus worden uitgevoerd en mogen uitsluitend originele vervangingsonderdelen worden gebruikt.



Gevaar! Elektrische schok door binnendringend vocht.

- ▶ Elektrische apparatuur moet steeds zo worden weggelegd resp. bewaard dat deze niet in het water (bijv. wasbak) kan vallen. Houd het apparaat uit de buurt van water en andere vloeistoffen.
- ▶ Raak een elektrisch apparaat dat op het stroomnet is aangesloten en in het water is gevallen in geen geval aan en raak het water niet aan. Trek meteen de stekker uit het stopcontact.
- ▶ Laat het apparaat voorafgaand aan een hernieuwde ingebruikname door een servicecenter controleren.
- ▶ Gebruik en bewaar het apparaat alleen in droge ruimten.



Explosiegevaar!

- ▶ Probeer nooit zelf de accucellen te vervangen. Lithium-ion batterijen kunnen exploderen, ontbranden en/of brandwonden veroorzaken, als men ze probeert te openen, beschadigt of aan vocht en/of hoge temperaturen blootstelt.
- ▶ Gebruik uitsluitend de originele accupacks die u als toebehoren kunt kopen via uw dealer of ons servicecenter.
- ▶ Stel het apparaat niet langdurig bloot aan temperaturen die lager zijn dan 0 °C of hoger dan +40 °C. Voorkom blootstelling aan direct zonlicht.



Waarschuwing! Letsel door oververhitte snijkoppen.

- ▶ Door langdurig aaneengesloten gebruik van het apparaat kan de snijkop heet worden. Onderbreek het gebruik regelmatig om de snijkop te laten afkoelen.



Waarschuwing! Letsel door ondeskundige omgang.

- ▶ Gebruik het apparaat nooit met een beschadigde snijkop.
- ▶ Schakel het apparaat altijd uit voordat u het neerlegt, aangezien het apparaat door trillingen kan vallen.



Voorzichtig! Schade door ondeskundige omgang.

- ▶ Gebruik de adapter uitsluitend met de op het typeplaatje aangegeven spanning.
- ▶ Gebruik alleen de door de fabrikant geadviseerde accessoires.
- ▶ Laad het apparaat uitsluitend met de meegeleverde netadapter. Vervang defecte adapters uitsluitend door originele reserveonderdelen. Deze zijn verkrijgbaar via onze servicecenters.
- ▶ Steek nooit voorwerpen in de openingen van het apparaat en laat deze er evenmin invallen.

- ▶ Draag het apparaat niet aan het netsnoer en trek het altijd aan de stekker uit het stopcontact en niet aan de kabel of aan het apparaat zelf.
- ▶ Houd het netsnoer en het apparaat uit de buurt van hete oppervlakken.
- ▶ Het apparaat mag niet met een verdraaid of geknikt snoer worden gebruikt of bewaard.

Algemene gebruikersinstructies

Informatie over het gebruik van de gebruiksaanwijzing

- ▶ U moet de gebruiksaanwijzing volledig gelezen en begrepen hebben alvorens het apparaat de eerste keer te gebruiken.
- ▶ Beschouw de gebruiksaanwijzing als deel van het product en bewaar haar zodanig dat u ze snel kunt raadplegen.
- ▶ Deze gebruiksaanwijzing kan ook als pdf-bestand bij onze servicecenters worden opgevraagd. De EU-conformiteitsverklaring kan ook in andere officiële EU-talen bij onze servicecenters worden aangevraagd.
- ▶ Geef de gebruiksaanwijzing mee als u het apparaat aan derden doorgeeft.

Verklaring van symbolen en aanwijzingen

De volgende symbolen en signaalwoorden worden in deze gebruiksaanwijzing, op het apparaat of op de verpakking gebruikt.



GEVAAR

Gevaar door elektrische schokken met mogelijk zwaar lichamelijk of dodelijk letsel als gevolg.



GEVAAR

Explosiegevaar met mogelijk zwaar lichamelijk of dodelijk letsel als gevolg.



WAARSCHUWING

Waarschuwing voor mogelijk lichamelijk letsel of een gezondheidsrisico.



VOORZICHTIG

Let op het gevaar van materiële schade.



Gebruiksaanwijzing in acht nemen

Lees vóór ingebruikname van het apparaat de gebruiksaanwijzing door en volg de veiligheidsaanwijzingen op.



Aanwijzing met nuttige informatie en tips.

- ▶ U wordt gevraagd een handeling te verrichten.
1. Voer de desbetreffende handelingen in de beschreven volgorde uit.
 - 2.
 - 3.

Productbeschrijving

Benaming van de onderdelen (afb. 1)

- A Snijkop
- B Aan-/uitschakelaar
- C Ontgrendeltoetsen wissel-accupack
- D Capaciteitsweergave wissel-accupack
- E Wissel-accupack
- F Laadstation
- G Kniplengteverstelling
- H Stekkeraansluiting laadstation
- I Reinigingshendel
- J Opzetkam, 3 mm kniplengte*
- K Opzetkam, 6 mm kniplengte*
- L Opzetkam, 9 mm kniplengte*
- M Opzetkam, 12 mm kniplengte*
- N Opzetkam, 18 mm kniplengte*
- O Opzetkam, 25 mm kniplengte*
- P Snijkopolie
- Q Reinigingsborstel
- R Apparaataansluitstekker
- S Adapter

* Opzetkammen zijn optionele accessoires en kunnen van model tot model afwijken.

Technische gegevens

Handapparaat

Motor:	DC-motor
Accu:	Lithium-ion-accu
Gebruiksduur op accu:	STANDARD BATTERY-accupack: tot 75 minuten Optioneel XXL BATTERY-accupack: tot 180 minuten
Afmetingen (lxbxh):	178 x 47 x 57 mm
Gewicht:	ca. 272 g
Geluidsdruk niveau	max. 60 dB(A) op 25 cm
Trillingen:	< 2,5 m/s ²

Laadstation

Afmetingen met accessoires (lxbxh):	119 x 91 x 57 mm
Gewicht:	130 g

Adapter

Type:	Adapter 6000
Opgenomen vermogen:	max. 12 W
Netspanning:	100 – 240 V AC / 50/60 Hz

Bedrijfsfactoren	
Omgeving:	0 °C – +40 °C

Deze tondeuse is dubbel geïsoleerd en ontstoot. Het apparaat voldoet aan de EU-richtlijn voor elektromagnetische compatibiliteit 2014/30/EU en aan de Machineryrichtlijn 2006/42/EG.

Gebruik

Vorbereiding

-  Bewaar het verpakkingsmateriaal om het apparaat later veilig te kunnen opbergen en vervoeren.

- ▶ Controleer of de levering compleet is.
- ▶ Controleer alle onderdelen op eventuele transportschade.

Veiligheid





Voorzichtig! Schade door onjuiste voedingsspanning.

- ▶ Gebruik de tondeuse uitsluitend met de op het typeplaatje aangegeven spanning.

De accu opladen

Deze accu-tondeuse wordt geleverd met 2 accupacks. Terwijl de tondeuse in gebruik is, kan het tweede accupack in de acculader alvast weer worden opgeladen. Zo is de tondeuse altijd bedrijfsklaar.

-  Vóór het eerste gebruik moeten de accupacks voldoende worden opgeladen:
 - STANDARD BATTERY-accupack ca. 50 minuten
 - XXL BATTERY-accupack (optioneel verkrijgbaar) ca. 120 minuten.

1. Steek de apparaataansluitingsstekker (R) van de adapter (S) in de stekker aansluiting (H) van het laadstation (afb. 2 ).
2. Steek de stekker van de netadapter in het stopcontact (afb. 2 ).
3. Steek het accupack in de uitsparing in het laadstation (afb. 4). Het laadproces begint.

- 
 - Tijdens het opladen knippert de capaciteitsweergave (D) rood.
 - De oplaadtijd tot aan het bereiken van de volle capaciteit bedraagt voor het STANDARD BATTERY-accupack ca. 50 minuten.
 - De oplaadtijd tot aan het bereiken van de volle capaciteit bedraagt voor het XXL BATTERY-accupack (optioneel verkrijgbaar) ca. 120 minuten.
 - U kunt het tweede accupack steeds in de laadstation laten zitten, zodat u altijd een geladen accu ter beschikking hebt.

4. Als het laadproces is voltooid, wordt de capaciteitsweergave (D) groen.



Accubedrijf

1. Gebruik de aan-/uitschakelaar om de tondeuse in te schakelen en na het gebruik weer uit te schakelen (afb. 5 / ).

- 
 - Bij onvoldoende onderhoud aan de slijpkop kan de gebruiksduur van de accu aanzienlijk afnemen.
 - Als het apparaat in gebruik is en de accu volledig is opgeladen, is de capaciteitsweergave (D) groen.

- Als de capaciteitsweergave (D) tijdens het gebruik rood oplicht, moet het accupack opnieuw worden opgeladen. U kunt nu de opgeladen wisselaccu gebruiken.

Om de accu opnieuw te laden, gaat u als volgt te werk:

1. Schakel de tondeuse uit met de aan-/uitschakelaar (afb. 5 ).
2. Druk de zijdelingse ontgrendeltoetsen (C) in en verwijder het accupack (afb. 3 ).
3. Neem het opgeladen accupack uit het laadstation (afb. 4) en schuif het in de tondeuse tot het zich hoorbaar vergrendelt (afb. 3 ).
4. Steek het lege accupack in het laadstation (afb. 4). Zie paragraaf Accu laden.

Bediening

De kniplengte instellen

Met de in de slijpkop geïntegreerde kniplengteverstelling (G) kunt u de kniplengte via 5 posities van 0,7 mm tot 3 mm instellen (afb. 6).



Knippen met een opzetkam

De tondeuse kan ook met opzetkammen worden gebruikt.

- ▶ Stel de kniplengteverstelling (G) in op stand 1 (afb. 6) om de aangegeven kniplengte te realiseren.

-  De volgende opzetkammen worden afhankelijk van het model meegeleverd: 3 mm, 6 mm, 9 mm, 12 mm, 18 mm en 25 mm kniplengte.

Opzetkam monteren / demonteren

1. Schuif de opzetkam in de richting van de pijl tot aan de stootnok op de slijpkop (afb. 7 ).
2. De opzetkam kan worden verwijderd door deze in pijlrichting te verschuiven (afb. 7 ).

Onderhoud



Waarschuwing! Letsel en materiële schade door ondeskundige omgang.

- ▶ Schakel de tondeuse vóór elke schoonmaak- en onderhoudsbeurt uit.
- ▶ Haal de stekker van het laadstation uit het stopcontact voordat u het laadstation schoonmaakt.

Reiniging en onderhoud



Gevaar! Elektrische schok door binnendringend vocht.

- ▶ De tondeuse mag niet in water worden ondergedompeld!
- ▶ Laat geen vloeistof in het apparaat binnendringen.



Voorzichtig! Schade door agressieve chemicaliën.

Agressieve chemicaliën kunnen schade toebrengen aan de tondeuse en de accessoires.

- ▶ Gebruik geen oplos- of schuurmiddelen.
- ▶ Gebruik alleen het reinigingsmiddel en de slijpkopolie zoals door de fabrikant geadviseerd wordt.

-  Toebehoren en onderdelen kunt u via uw dealer of bij ons servicecenter bestellen.

- ▶ Verwijder de opzetkam als deze is gemonteerd (afb. 7 ⑤) en klap de snijkop van de behuizing af (afb. 8 ②), zie De snijkop vervangen.
- ▶ Verwijder de haarresten met de reinigingsborstel (Q) uit de opening van de behuizing en van de snijkop (afb. 9).
- ▶ Druk op de reinigingshendel (I). Zo kunt u de haarresten tussen de scheerkam en het scheermes gemakkelijk met de reinigingsborstel verwijderen (**EASY CLEANING**).
- ▶ Neem de tondeuse alleen met een zachte, eventueel licht vochtige doek af.
- ▶ Houd de contacten van het laadstation, het handapparaat en het accupack altijd schoon.
- ▶ Reinig de snijkop regelmatig met hygiënespray (als accessoire verkrijgbaar).
- ▶ Olie de snijkop door een druppeltje snijkopolie op elk van de aangegeven oppervlakken te doen (afb. 10).
- ▶ Breng de snijkop weer aan en klap hem terug (afb. 8 ③), zie De snijkop vervangen.



- ▶ Voor een optimale knipprestatie over langere tijd is het van belang om de snijkop veelvuldig te smeren.
- ▶ Wanneer na langere gebruiksduur ondanks regelmatige reiniging en smering de knipprestatie afneemt, moet de snijkop worden vervangen.

De snijkop vervangen

1. Schakel de tondeuse uit met de aan-/uitschakelaar (afb. 5 ⑤).
2. Druk de snijkop in de richting van de pijl van de behuizing af (afb. 8 ②). Verwijder de snijkop.
3. Om de snijkop opnieuw aan te brengen, moet deze met de haak in de houder aan de behuizing worden geplaatst en in de behuizing worden gedrukt, totdat hij vast klikt (afb. 8 ③).

Problemen oplossen

De snijkop knipt slecht of loopt met horten en stoten

Oorzaak: de snijkop is vuil of versleten.

- ▶ Reinig en olie de snijkop. Blijft het probleem zich voordoen, vervang de snijkop dan (afb. 8/9/10).

Huidletsel

Oorzaak: te veel druk op de huid.

- ▶ Verminder de druk als u dicht op de huid knipt.

Oorzaak: beschadigde snijkop.

- ▶ Controleer of punten van de tanden tijdens het gebruik beschadigd zijn en vervang de snijkop zo nodig.

De accuduur is te kort

Oorzaak: Snijkop en behuizingopening zijn vervuild.

- ▶ Reinig en smeer de snijkop (afb. 8/9/10).

Oorzaak: Accu is versleten.

- ▶ Vervang het accupack door een origineel exemplaar.



Vervangende accupacks kunt u als toebehoren via uw dealer of via ons servicecenter aanschaffen.

Laadcontrole-indicatie brandt niet

Oorzaak: Het accupack is niet goed in het laadstation gezet.

- ▶ Controleer of het accupack op de juiste wijze in het laadstation gezet is.

Oorzaak: oplaadcontacten zijn vuil.

- ▶ Reinig de oplaadcontacten van het laadstation en het accupack.

Oorzaak: Defecte voeding.

- ▶ Controleer of de adapter op het stopcontact en het laadstation is aangesloten.
- ▶ Controleer het netsnoer op eventuele beschadiging.

Wanneer u het probleem met deze aanwijzingen niet kunt opheffen, kunt u contact opnemen met ons servicecenter. Probeer nooit zelf de tondeuse te repareren!

Afdanken



Voorzichtig! Milieuschade door onjuiste manier van afdanken.

- ▶ Ontlaad accu's voordat u ze afdankt!
- ▶ Door het apparaat volgens de voorschriften af te voeren voorkomt u schadelijke gevolgen voor mens en milieu.

Volg de wettelijke voorschriften op, als u het apparaat aan het einde van de levensduur afdankt.

Informatie over het afdanken van elektrische en elektronische apparaten in de EU:



Binnen de EU gelden er landelijke regels voor het afdanken van elektrische apparaten. Deze regels zijn gebaseerd op EU-richtlijn 2012/19/EG betreffende afgedankte elektrische en elektronische apparatuur (AEEA) Het apparaat mag daarom niet meer met de gemeentelijke vuilophaaldienst worden meegegeven of als huisvuil worden afgedankt.

U kunt het apparaat kosteloos bij de desbetreffende gemeentelijke inzamelpunten of recyclecentra inleveren. De productverpakking bestaat uit recyclebare materialen. Voer deze volgens de milievoorschriften af voor verdere verwerking en recycling.

Generelle sikkerhedsanvisninger

 **Læs og overhold alle sikkerhedsanvisningerne, og opbevar dem godt!**

Bestemmelsesmæssig anvendelse

- Brug udelukkende hårklipperen til klipping af menneskehår på hovedet, skæg og øjenbryn.
- Brug udelukkende dyreklipperen til klipping af dyrehår og dyrepels.
- Dette produkt er konstrueret til brug inden for erhvervsmæssige områder.

Krav til brugeren

- Læs driftsvejledningen helt igennem før første brug, og lær produktet at kende.
- Dette produkt kan bruges af børn fra 14 år samt af personer med reducerede fysiske, sensoriske og mentale evner eller mangel på erfaring og/eller viden, hvis de er under opsyn eller er oplært i sikker brug af produktet og har forstået farerne, som kan opstå i forbindelse med anvendelse af det. Børn må ikke lege med produktet. Rengøring og brugervedligeholdelse må ikke udføres af børn, medmindre de er under opsyn.
- Læg produktet, så det ikke ligger i nærheden af dyr og ikke kan udsættes for vejrets påvirkning.

Farer

-  **Fare! Strømstød på grund af skader på produktet/stikstrømforsyningen.**
- ▶ Produktet må ikke bruges, hvis det har dårlig funktion, hvis det er i stykker, eller hvis det har været faldet i vandet.
 - ▶ Produktet må aldrig anvendes med defekt ledning eller stikstrømforsyning.
 - ▶ For at undgå fare må reparationer udelukkende udføres af et autoriseret servicecenter eller af en fagmand med uddannelse inden for elektroteknik, og der må kun anvendes originale reservedele.
-  **Fare! Strømstød på grund af indtrængende væsker.**
- ▶ Læg eller opbevar altid elapparater, så de ikke kan falde ned i vand (f.eks. en vaskekumme). Hold produktet borte fra vand og andre væsker.
 - ▶ Rør aldrig ved produktet, hvis det falder ned i vand og er sluttet til nettet, og rør heller ikke ved vandet. Træk straks stikket ud af kontakten.
 - ▶ Lad servicecenteret kontrollere produktet, før det startes igen.
 - ▶ Produktet må kun bruges og opbevares i tørre rum.

**Eksplosionsfare!**

- ▶ Prøv ikke selv på at udskifte akkuceller. Lithium-ion-akkuer kan eksplodere, antændes eller være årsag til forbrændinger, hvis de skilles ad, beskadiges eller udsættes for fugt eller høje temperaturer.
- ▶ Brug udelukkende originale akkupakker, som kan købes hos forhandleren eller hos servicecenteret som tilbehør.
- ▶ Udsæt ikke produktet for temperaturer under 0 °C eller over +40 °C i længere tid. Undgå direkte sollys.

**Advarsel! Fare for personskader på grund af overophedede skæresæt.**

- ▶ Ved længere tids brug kan skæresættet varmes for meget op. Hold regelmæssigt pauser for at lade skæresættet køle af.

**Advarsel! Personskader på grund af forkert brug.**

- ▶ Brug aldrig produktet med beskadiget skæresæt.
- ▶ Sluk altid produktet, før det lægges væk, da produktet kan falde ned på grund af vibrationerne.

**Forsigtig! Skader på grund af forkert brug.**

- ▶ Brug udelukkende stikstrømforsyningen med spændingen, som er angivet på typeskiltet.
- ▶ Brug udelukkende tilbehør, som anbefales af producenten.
- ▶ Brug udelukkende stikstrømforsyningen, som er del af de leverede dele, ved opladning af produktet. Udskift kun defekte stikstrømforsyningsdele med originale reservedele, som kan bestilles hos vores servicecenter.
- ▶ Stik aldrig genstande ind i produktets åbninger, og lad ikke genstande falde ned i dem.
- ▶ Bær ikke produktet i strømledningen, og hold altid i stikket og ikke i ledningen eller produktet, når det afbrydes fra strømnettet.
- ▶ Hold strømledningen og produktet på afstand af varme overflader.
- ▶ Oplad eller opbevar ikke produktet med drejet eller knækket strømledning.

Generelle brugerinformationer

Informationer til brug af driftsvejledningen

- ▶ Før maskinen op første gang, skal driftsvejledningen læses og forstås fuldstændigt.
- ▶ Betragt driftsvejledningen som en del af produktet, og opbevar den sikkert og inden for rækkevidde.
- ▶ Denne driftsvejledning kan også bestilles som PDF-fil hos vores servicecenter. EF-overensstemmelseserklæringen kan bestilles på flere andre EU-sprog hos vores servicecenter.
- ▶ Vedlæg denne driftsvejledning, hvis maskinen gives videre til andre.

Symbol- inforklaring

De følgende symboler og signalord anvendes i denne driftsvejledning på produktet eller på emballagen.



FARE Fare på grund af strømstød med mulige alvorlige personskader eller døden til følge.



FARE Fare på grund af eksplosioner med mulige alvorlige personskader eller døden til følge.



ADVARSEL Advarsel mod mulige personskader eller sundhedsmæssig risiko.



FORSIGTIG Henvisning til fare for materielle skader.



Overhold driftsvejledningen
Læs driftsvejledningen igennem, før apparatet startes op, og overhold sikkerhedsanvisningerne.



Henvisning med nyttige informationer og tips.

- ▶ Du opfordres til at udføre en handling.
1. Udfør disse handlinger i den beskrevne rækkefølge.
 - 2.
 - 3.

Produktbeskrivelse

Delenes betegnelse (fig. 1)

- A Skæresæt
- B Tænd-/slukknop
- C Oplåsningsknapper til skift af akkupaske
- D Kapacitetsindikator til skift af akkupaske
- E Reserve-akkupaske
- F Ladestation
- G Indstilling af skærelængden
- H Stikindgang ladestation
- I Rengøringsarm
- J Afstandskam, 3 mm skærelængde*
- K Afstandskam, 6 mm skærelængde*
- L Afstandskam, 9 mm skærelængde*
- M Afstandskam, 12 mm skærelængde*
- N Afstandskam, 18 mm skærelængde*
- O Afstandskam, 25 mm skærelængde*
- P Olie til skæresæt
- Q Rengøringsbørste
- R Tilslutningsstik
- S Stikstrømforsyning

* Afstandskammene er valgfrit tilbehør og kan være forskellige fra model til model.

Tekniske data

Motordel

Drev:	DC-motor
Akku:	Lithium-ion-akku
Driftstid akku:	STANDARD BATTERY-akkupaske: op til 75 minutter Ekstraudstyr XXL BATTERY-akkupaske: op til 180 minutter 178 x 47 x 57 mm
Mål (LxBxH):	ca. 272 g
Vægt:	maks. 60 dB(A) @ 25 cm
Emissionslydtrykniveau:	< 2,5 m/s ²
Vibration:	

Ladestation

Mål	
med tilbehør (LxBxH):	119 x 91 x 57 mm
Vægt:	130 g

Stikstrømforsyning

Type:	Adapter 6000
Effektforbrug:	maks. 12 W
Driftsspænding:	100 – 240 V AC / 50/60 Hz

Driftsbetingelser	
Omgivelser:	0 °C – +40 °C

Hårklipperen er beskyttelsesisoleret og radiostøjdæmpet. Den opfylder kravene i EU-direktivet elektromagnetisk kompatibilitet 2014/30/EU og maskindirektivet 2006/42/EF.

Brug

Forberedelse

- Opbevar emballagen, så du senere kan opbevare eller transportere produktet sikkert.

- ▶ Kontrollér, at alle dele er leveret med.
- ▶ Kontrollér delene for eventuelle transportskader.

Sikkerhed



Forsigtig! Skader på grund af forkert spændingsforsyning.

- ▶ Brug udelukkende hårklipperen med spændingen, som er angivet på typeskiltet.

Opladning af akku

Til denne akku-hårklipper medfølger to akkupakker. Mens hårklipperen anvendes, kan den anden akkupakke oplades i ladestationen. Så er hårklipperen altid klar til brug.

- Før produktet bruges første gang, skal akkupakken lades op med følgende ladetider:

- STANDARD BATTERY-akkupakke ca. 50 minutter
- XXL BATTERY-akkupakke (leveres som ekstraudstyr) ca. 120 minutter.

1. Sæt hårklipperens stikstrømforsynings (S) tilslutningsstik (R) ind i ladestationens indgang (H) (fig. 2Ⓞ).
2. Sæt stikstrømforsyningen ind i stikkontakten (fig. 2Ⓞ).
3. Sæt akkupakken ind i ladestationens udsæring (fig. 4). Opladningen begynder.

- Under opladningen blinker kapacitetsdisplayet (D) rødt.
- Ladetiden, indtil den fulde kapacitet er nået for STANDARD BATTERY-akkupakken, er ca. 50 minutter.
- Ladetiden, indtil den fulde kapacitet er nået for XXL BATTERY-akkupakken (leveres som ekstraudstyr), er ca. 120 minutter.
- Den anden akkupakke kan blive siddende i ladestationen, så der altid er en opladet akku.

4. Når opladningen er afsluttet, lyser kapacitetsdisplayet (D) grønt.

Akku-drift

1. Tænd for hårklipperen med tænd-/slukknappen, og sluk den efter brug (fig. 5Ⓞ/Ⓞ).

- Hvis skæresættet ikke vedligeholdes korrekt, kan driftstiden reduceres betydeligt.
- Under anvendelsen lyser kapacitetsdisplayet (D) grønt, når akkuen er ladet helt op.
- Når kapacitetsdisplayet (D) lyser rødt, er det nødvendigt at genoplade akkupakken. Nu kan du bruge den opladede reserve-akkupakke.

Gå frem på følgende måde for at genoplade akkuen:

1. Sluk for hårklipperen på tænd-/slukknappen (fig. 5Ⓞ).
2. Tryk på opladningsknapperne (C) på siden, og tag akkupakken ud (fig. 3Ⓞ).

3. Tag den opladede akkupakke (fig. 4) ud af ladestationen, og sæt den ind i hårklipperen, indtil det høres, at den går i indgreb (fig. 3Ⓞ).

4. Sæt den tomme akkupakke ind i ladestationen (fig. 4). Se afsnittet Opladning af akku.

Betjening

Indstilling af skærelængden

Med skærelængdeindstillingen (G), som er integreret i skæresættet, kan skærelængden indstilles på 5 positioner fra 0,7 mm til 3 mm (fig. 6).

Klipning med afstandskam

Hårklipperen kan også anvendes med afstandskamme.

- ▶ Stil indstillingen af skærelængden (G) på position 1 (fig. 6) for at få den angivne skærelængde.



- Følgende afstandskamme følger med ved køb afhængigt af modellen:
3 mm, 6 mm, 9 mm, 12 mm, 18 mm og 25 mm skærelængde.

Påsætning / aftagning af afstandskamme

1. Sæt afstandskammen på skæresættet i pilens retning indtil stop (fig. 7Ⓞ).
2. Afstandskammen kan fjernes, ved at den flyttes i pilens retning (fig. 7Ⓞ).

Vedligeholdelse



Advarsel! Personskader og materielle skader på grund af forkert håndtering.

- ▶ Sluk for hårklipperen, før rengørings- og vedligeholdelsesarbejdet startes.
- ▶ Afbryd ladestationen fra strømforsyningen ved rengøring af denne.

Rengøring og pleje



Fare! Strømstød på grund af indtrængende væsker.

- ▶ Læg ikke hårklipperen ned i vand!
- ▶ Lad ikke væske komme ind i produktet.



Forsigtig! Skader på grund af aggressive kemikalier.

- Aggressive kemikalier kan beskadige hårklipperen og tilbehør.
- ▶ Brug ikke opløsnings- eller skuremidler.
- ▶ Brug udelukkende rengøringsmidler og olie til skæresæt, som er anbefalet af producenten.



- Tilbehør og reservedele kan bestilles hos forhandleren eller hos vores servicecenter.

- ▶ Tag en evt. påsat afstandskam af (fig. 7Ⓞ), og klap skæresættet væk fra huset (fig. 8Ⓞ), se udsiftning af skæresættet.
- ▶ Fjern hårresterne fra kabinettets åbning og fra skæresættet (fig. 9) med rengøringsbørsten (Q).
- ▶ Tryk endvidere på rengøringsarmen (I). Så kan hårresterne mellem skærekammen og skærekniiven fjernes med rengøringsbørsten (**EASY CLEANING**).

- ▶ Tør kun hårklipperen af med en blød, eventuelt let fugtet klud.
- ▶ Hold altid kontakterne på ladestationen og akkupaakken rene.
- ▶ Rengør regelmæssigt skæresættet med hygiejnespray (leveres som tilbehør).
- ▶ Smør skæresættet med en lille dråbe skæresætolie på de angivne steder (fig. 10).
- ▶ Sæt skæresættet ind igen, og klap det ind (fig. 8 ⊕), se udskiftning af skæresættet.



- ▶ Det er vigtigt, at skæresættet ofte smøres med olie, for at skæreeffekten kan holde sig i lang tid.
- ▶ Hvis skæreeffekten trods regelmæssig rengøring og smøring aftager efter længere brugstid, skal skæresættet udskiftes.

Udskiftning af skæresættet

1. Sluk for produktet på tænd-/slukknappen (fig. 5 ⊕).
2. Tryk skæresættet væk fra kabinettet i pilens retning (fig. 8 ⊕). Tag skæresættet af.
3. For at sætte skæresættet på igen sættes det med krogen ind i holderen på kabinettet og trykkes mod kabinettet, indtil krogen går i indgreb (fig. 8 ⊕).

Problemafhjælpning

Skæresættet skærer dårligt eller rykker.

Årsag: Skæresættet er snavset eller slidt.

- ▶ Rengør, og smør skæresættet med olie. Hvis problemet ikke kan afhjælpes, bedes du udskifte skæresættet (fig. 8/9/10).

Kvæstelser af huden

Årsag: For voldsomt pres mod huden.

- ▶ Tryk ikke for hårdt, når du klipper tæt på huden.

Årsag: Beskadiget skæresæt.

- ▶ Kontrollér, om tandspidsen er beskadiget ved brug, og udskift i så fald skæresættet.

Akkuens driftstid er for kort.

Årsag: Skæresættet og kabinettets åbning er snavset.

- ▶ Rengør, og smør skæresættet med olie (fig. 8/9/10).

Årsag: Akkuen er slidt.

- ▶ Udskift akkupaakken med en original reservedel.



Reserve-akkupaakker kan købes hos forhandleren eller hos servicecenteret som tilbehør.

Ladekontrolindikatoren lyser ikke.

Årsag: Akkupaakken er ikke sat rigtigt ind i ladestationen.

- ▶ Sørg for, at akkupaakken sættes rigtigt ind i ladestationen.

Årsag: Ladekontakterne er snavsede.

- ▶ Rengør ladekontakterne på ladestationen og på akkupaakken.

Årsag: Defekt strømforsyning.

- ▶ Sørg for, at stikstrømforsyningen er forbundet med stikkontakten og ladestationen.
- ▶ Kontrollér strømledningen for eventuelle skader.

Hvis du ikke kan afhjælpes problemet med disse anvisninger, bedes du henvende dig til vores servicecenter. Prøv aldrig selv på at reparere hårklipperen!

Bortskaffelse



Forsigtig! Miljøskader ved forkert bortskaffelse.

- ▶ Aflad genopladelige batterier før bortskaffelse!
- ▶ Bortskaffelse efter reglerne gavner miljøet og forhindrer eventuelle skadelige følger for mennesker og miljø.

Overhold altid de gældende forskrifter i loven ved bortskaffelse af maskinen.

Informationer til bortskaffelse af elektriske og elektroniske maskiner i det europæiske fællesskab:



Inden for det Europæiske Fællesskab fastsættes bortskaffelsen af elektrisk drevne maskiner af nationale love, som er baseret på EU-direktivet 2012/19/EU om kasserede elektroniske maskiner (WEEE). Ifølge disse love må maskinen ikke bortskaffes sammen med det kommunale affald eller husholdningsaffaldet.

Maskinen modtages gratis på de kommunale indsamlingssteder eller genbrugspladser.

Produktets emballage består af genbrugsmaterialer. Bortskaf dem korrekt efter lovene og aflever det til genanvendelse.

Allmän säkerhetsinformation

 **Läs och beakta all säkerhetsinformation och spara denna!**

Avsedd användning

- Hårklippningsmaskinen får endast användas för klippning av mänskligt hår, skägg och ögonbryn.
- Klippmaskinen för djur får endast användas för klippning av djurpälsar.
- Denna apparat är konstruerad för att användas professionellt.

Krav på användaren

- Läs hela bruksanvisningen innan det första idrifttagandet och bekanta dig med apparaten.
- Den här produkten kan användas av barn som är minst 14 år och av personer med begränsad fysisk, sensorisk eller mental förmåga eller bristande erfarenhet och/eller kunskap om de hålls under uppsikt eller instruerats i hur produkten används på ett säkert sätt och inser vilka risker det innebär. Barn får inte leka med produkten. Rengöring och användarunderhåll får inte göras av barn, om de inte övervakas.
- Apparaten ska förvaras utom räckhåll för djur och skyddas mot inverkan av väder och vind.

Risker

 **Fara! Elektrisk stöt till följd av skador på apparaten/kontaktkopplingsnättdelen.**

- ▶ Använd inte apparaten om den inte fungerar korrekt, om den är skadad eller om den har fallit i vatten.
- ▶ Använd aldrig apparaten om strömledaren eller kontaktkopplingsnättdelen är skadad.
- ▶ För att undvika risker får reparationer endast utföras av ett auktoriserat servicecenter eller av en elektrotekniskt utbildad fackperson med bruk av reservdelar av originaltyp.

 **Fara! Elektriska stötar på grund av inträngande vätska.**

- ▶ Elektriska apparater ska förvaras så att de inte kan falla i vatten (t.ex. i tvättställ). Se till att apparaten inte kommer i kontakt med vatten och andra vätskor.

- ▶ Vidrör aldrig och ta aldrig tag i en elektrisk apparat som har fallit i vatten medan den är ansluten till elnätet. Dra genast ut kontakten ur eluttaget.
- ▶ Låt servicecentret kontrollera apparaten innan den tas i drift igen.
- ▶ Apparaten får endast användas och förvaras i torra utrymmen.



Explosionsrisk!

- ▶ Försök aldrig byta battericellerna själv. Litium-jon-batterier kan explodera, antändas och/eller orsaka brännskador om man tar isär eller skadar dem, eller utsätter dem för fuktighet respektive hög temperatur.
- ▶ Använd enbart originalbatteripaket som du kan köpa som tillbehör hos din återförsäljare eller från vårt servicecenter.
- ▶ Utsätt inte apparaten för temperaturer under 0 °C eller över +40 °C under längre perioder. Undvik direkt solljus.



Varning! Skador till följd av överhettade klippsatser.

- ▶ Om apparaten används länge åt gången kan klippsatsen värmas upp. Avbryt användningen regelbundet för att låta klippsatsen svalna.



Varning! Personskador till följd av olämpligt handhavande.

- ▶ Apparaten får aldrig användas om klippsatsen är skadad.
- ▶ Stäng alltid av apparaten innan du lägger ifrån dig den eftersom vibrationerna kan få den att falla i golvet.



Varning! Skador till följd av olämpligt handhavande.

- ▶ Kontaktkopplingsnättdelen får endast användas med den spänning som anges på typskylten.
- ▶ Använd endast de tillbehör som tillverkaren rekommenderar.
- ▶ Använd endast den kontaktkopplingsnättdel som medföljer vid leveransen. Byt endast ut defekta kontaktkopplingsnättdelar mot originalreservdelar som kan erhållas via vårt servicecenter.
- ▶ Stick aldrig in några föremål i apparatens öppningar och se till att inget kan falla in där.
- ▶ Bär aldrig apparaten i sladden och håll alltid i kontakten när du drar ut kontakten från elnätet och inte i sladden eller i själva apparaten.
- ▶ Håll sladden och apparaten borta från heta ytor.
- ▶ Apparaten får inte användas eller förvaras med vriden eller böjd sladd.

Allmänna råd till användaren

Information för användning av bruksanvisningen

- ▶ Innan du tar apparaten i bruk första gången, måste du läsa igenom och förstå bruksanvisningen till fullo.
- ▶ Bruksanvisningen ska betraktas som en del av produkten och den ska förvaras på en skyddad och tillgänglig plats.
- ▶ På begäran kan denna bruksanvisning kan även erhållas som PDF-fil från vårt servicecenter. EG-förklaringen om överensstämmelse på andra officiella EU-språk kan erhållas från vårt servicecenter.
- ▶ Bruksanvisningen ska medfölja apparaten om den överläts till en ny ägare.

Förklaring av symboler och anvisningar

Följande symboler och signalord används i denna bruksanvisning, på apparaten eller på förpackningen.



FARA

Fara för elektrisk stöt som kan resultera i allvarliga personskador eller dödsfall.



FARA

Explosionsrisk som kan resultera i allvarliga personskador eller dödsfall.



VARNING

Varning för en fara som kan medföra personskador eller en hälsorisk.



FÖRSIKTIGHET

Informerar om risk för materiella skador.



Beakta bruksanvisningen

Innan apparaten tas i drift måste bruksanvisningen läsas igenom och säkerhetsinformationen beaktas.



Anvisning som innehåller nyttig information och tips.

- ▶ Innehåller en uppmaning att utföra en handling.
1. Genomför dessa handlingar i den turordning som anges.
 - 2.
 - 3.

Produktbeskrivning

Beskrivning av delarna (fig. 1)

- A Klippsats
- B Strömbrytare
- C Uppläsningssknapp extra batteripaket
- D Kapacitetsvisning extra batteripaket
- E Extra batteripaket
- F Laddningsstation
- G Inställning av klipplängden
- H Kontaktuttag laddningsstation
- I Rengöringsspak
- J Kam, 3 mm klipplängd*
- K Kam, 6 mm klipplängd*
- L Kam, 9 mm klipplängd*
- M Kam, 12 mm klipplängd*
- N Kam, 18 mm klipplängd*
- O Kam, 25 mm klipplängd*
- P Klippsatsolja
- Q Rengöringsborste
- R Apparatkontakt
- S Kontaktkopplingsnättdel

* Kammar är valfria tillbehör och kan variera beroende på modell.

Tekniska uppgifter

Handhållen apparat

Drivning:	DC-motor
Batteri:	Litiumjonbatteri
Driftslängd batteri:	STANDARD BATTERY Batteripaket: Upp till 75 minuter XXL BATTERY batteripaket (tillval): Upp till 180 minuter
Mått (LxBxH):	178 x 47 x 57 mm
Vikt:	ca 272 g
Ljudtrycksnivå:	max. 60 dB(A) vid 25 cm
Vibration:	< 2,5 m/s ²

Laddningsstation

Mått	
med tillbehör (LxBxH):	119 x 91 x 57 mm
Vikt:	130 g

Kontaktkopplingsnättdel

Typ:	Adapter 6000
Effektförbrukning:	max. 12 W
Driftsspänning:	100 – 240 V AC / 50 – 60 Hz

Driftvillkor	
Omgivning:	0 °C – +40 °C

Härklippningsmaskinen är skyddsisolerad och radioavstörd. Den uppfyller kraven i EU-direktivet Elektromagnetisk kompatibilitet (EMC) 2014/30/EG och i Maskindirektiv 2006/42/EG.

Användning

Förberedelse

- Spara förpackningsmaterialet för eventuell senare förvaring eller transport.

- ▶ Kontrollera att alla delar medföljer enheten vid leverans.
- ▶ Kontrollera delarna för att upptäcka eventuella transportskador.

Säkerhet



Varning! Skador till följd av felaktig strömspänning.

- ▶ Hårklippsmaskinen får endast användas med den spänning som anges på typskylten.

Laddning av batterier

Två batteripaket medföljer den här batteridrivna hårklippsmaskinen. Medan hårklippsmaskinen används kan det andra batteripaketet laddas upp i laddningsstationen. På så sätt kan hårklippsmaskinen alltid användas.

- Före den första användningen krävs laddningstider per batteripaket:
 - STANDARD BATTERY batteripaket ca. 50 minuter
 - XXL BATTERY batteripaket (finns som tillval) ca. 120 minuter.

1. Sätt i kontaktkopplingsnätdelen (S) apparatkontakt (R) i laddningsstationens uttag (H) (fig. 2Ⓞ).
2. Koppla kontaktkopplingsnätdelen till vägguttaget (fig. 2Ⓞ).
3. Sätt in batteripaketet i laddningsstationens öppning (figur 4). Laddningen startas.

- Under laddningen blinkar kapacitetsindikatorn (D) rött.
- Laddningstiden tills full kapacitet har uppnåtts uppgår för ett STANDARD BATTERY batteripaket till ca 50 minuter.
- Laddningstiden tills full kapacitet har uppnåtts uppgår för ett XXL BATTERY batteripaket (finns som tillval) till ca 120 minuter.
- Det andra batteripaketet kan alltid ligga kvar i laddningsstationen. På så sätt har man alltid ett laddat batteri till förfogande.

4. När laddningen är klar lyser kapacitetsindikatorn (D) grönt.

Batteridrift

1. Använd strömbrytaren för att slå på apparaten och stänga av den efter användning (fig. 5Ⓞ/Ⓞ).

- Om klippsatsen inte sköts på rätt sätt, kan dess livslängd reduceras avsevärt.
- Vid drift med fulladdat batteri lyser kapacitetsindikatorn (D) grönt.
- Om kapacitetsindikatorn (D) lyser rött under bruk, måste batteripaketet laddas upp på nytt. Nu kan det uppladdade extra batteripaketet användas.

För att ladda upp batteriet gör man följande:

1. Stäng av hårklippsmaskinen med strömbrytaren (fig. 5Ⓞ).
2. Tryck på upplåsningsknapparna (C) på sidan och ta ut batteripaketet (fig. 3Ⓞ).
3. Ta ut det laddade batteripaketet (fig. 4) ur laddningsstationen och skjut in det i hårklippsmaskinen tills det hörs att det griper (fig. 3Ⓞ).
4. Sätt i det tomma batteripaketet i laddningsstationen (fig. 4). Se avsnittet Laddning av batterier.

Användning

Inställning av klippplängd

Från den integrerade klippplängdsinställningen (G) i klippsatsen kan klippplängden ställas in i 5 olika lägen, från 0,7 mm till 3 mm (fig. 6).

Klippning med olika kammar

Hårklippsmaskinen kan även förses med olika kammar.

- ▶ Ställ in klippplängden (G) till position 1 (fig. 6) för att uppnå den angivna klippplängden.



Följande kammar ingår i leveransen beroende på modell: 3 mm, 6 mm, 9 mm, 12 mm, 18 mm och 25 mm klippplängd.

Sätt på / ta av kammen

1. Skjut kammen i pilens riktning ändå till anslaget på klippsatsen (fig. 7Ⓞ).
2. Kammen tas av genom att den skjuts i pilens riktning (fig. 7Ⓞ).

Underhåll



Varning! Personskador och materiella skador till följd av olämpligt handhavande.

- ▶ Stäng alltid av hårklippsmaskinen innan du påbörjar rengöring eller underhåll.
- ▶ Koppla lös laddningsstationen från elnätet före rengöring.

Rengöring och skötsel



Fara! Elektriska stötar på grund av inträngande vätska.

- ▶ Sänk inte hårklippsmaskinen i vatten!
- ▶ Låt ingen vätska tränga in i apparatens inre.



Varning! Skador på grund av aggressiva kemikalier.

Aggressiva kemikalier kan skada hårklippsmaskinen och tillbehören.

- ▶ Använd inga lösningsmedel eller slipmedel.
- ▶ Använd endast de rengöringsmedel och den klippsatsolja som tillverkaren rekommenderar.



Tillbehör och utbytesdelar kan du köpa hos din återförsäljare eller från vårt servicecenter.

- ▶ Ta av en eventuell påsatt kam (fig. 7Ⓞ) och ta av klippsatsen från huset (fig. 8Ⓞ), se Byte av klippsatsen.
- ▶ Ta bort hår från klippsatsen och från öppningen i huset med rengöringsborsten (Q) (fig. 9).

- ▶ Tryck på rengöringspaken (I). Så kan man med rengöringsborsten på ett enkelt sätt avlägsna hårrester mellan kammen och knivarna (**EASY CLEANING**).
- ▶ Torka bara av hårklippningsmaskinen med en mjuk, eventuellt lätt fuktad trasa.
- ▶ Håll laddningsstationens, handapparatus och batteripaketets kontakter rena.
- ▶ Rengör regelbundet klippssatsen med hygienspray (finns som tillbehör).
- ▶ Olja in klippssatsen med varje gång en liten droppe klippssatsolja på de angivna platserna (fig. 10).
- ▶ Sätt tillbaka klippssatsen och lås fast den igen (fig. 8Ⓞ), se Byte av klippssatsen.



- ▶ För en god och långvarig klippförmåga är det viktigt att smörja klippssatsen ofta.
- ▶ Om klippförmågan försämras efter en lång tids användning, trots regelbunden rengöring och smörjning, måste klippssatsen bytas ut.

Byte av klippssatsen

1. Stäng av hårklippningsmaskinen med strömbrytaren (fig. 5Ⓞ).
2. Tryck bort klippssatsen från huset, i pilens riktning (fig. 8Ⓞ). Ta av klippssatsen.
3. Sätt tillbaka klippssatsen med kroken i urtaget på huset och tryck fast den i riktning mot huset (fig. 8Ⓞ).

Felsökning

Klippssatsen skär dåligt eller rycker bort hår.

Orsak: Klippssatsen är smutsig eller sliten.

- ▶ Rengör och olja in klippssatsen. Om detta inte avhjälper problemet ska klippssatsen bytas ut (fig. 8/9/10).

Hudskador

Orsak: För högt tryck mot huden.

- ▶ Minska trycket när du klipper nära huden.

Orsak: Skadad klippssats.

- ▶ Kontrollera om spetsar på tandningen är skadade och byt i så fall ut klippssatsen.

Batteriet laddas ur för snabbt.

Orsak: Klippssats och husets öppning är smutsigt.

- ▶ Rengör och olja in klippssatsen (fig. 8/9/10).

Orsak: Batteriet är dåligt.

- ▶ Byt ut batteripaketet mot en originalreservdel.



Extra batteripaket kan du köpa som tillbehör hos din återförsäljare eller från vårt servicecenter.

Laddningssymbolen lyser inte

Orsak: Batteripaketet sitter inte riktigt i laddningsstationen.

- ▶ Kontrollera att batteripaketet sitter ordentligt i laddningsstationen.

Orsak: Laddningskontaktarna är smutsiga.

- ▶ Rengör laddningskontaktarna på laddningsstationen och på batteripaketet.

Orsak: Fel i strömförsörjningen.

- ▶ Kontrollera, att kontaktkopplingsnåddelen sitter ordentligt i uttaget och i laddningsstationen.
- ▶ Kontrollera att strömkabeln inte är skadad.

Om det inte går att avhjälpa problemet med hjälp av denna information, kontakta vårt servicecenter. Försök aldrig reparera hårklippningsmaskinen själv!

Kassering



Varning! Risk för miljöskador vid felaktig kassering.

- ▶ Ladda ur batteriet innan det kastas!
- ▶ En korrekt avfallshandling är viktig för miljön och förhindrar eventuella skadliga effekter på människa och miljö.

Följ de gällande lagstiftade föreskrifterna vid kassering av apparaten. **Information för kassering av elektriska och elektroniska apparater i den Europeiska gemenskapen:**



I den Europeiska gemenskapen regleras villkoren för kassering av elektrisk utrustning i nationella regelverk, som bygger på EU-direktiv 2012/19/EG om elektronisk utrustning (WEEE). Enligt dessa får apparaten inte längre kasseras som hushållsopor.

Apparaten omhändertas kostnadsfritt vid kommunala uppsamlingsstationer eller miljöstationer.

Produktförpackningen består av återvinningsbara material. Kassera dessa på ett miljövänligt sätt och lämna in dem för återvinning.

Generelle sikkerhetsinstruksjoner

 **Les og følg sikkerhetsinstruksene og ta vare på dem!**

Forskriftsmessig bruk

- Du må bare bruke hårklippemaskinen til å klippe hår, skjegg og øyenbryn på mennesker.
- Du må bare bruke klippemaskinen for dyr til å klippe hår og pels på dyr.
- Dette apparatet er konstruert for bruk i yrkesmessig sammenheng.

Krav til brukeren

- Les gjennom hele bruksanvisningen før du tar i bruk apparatet for første gang, og gjør deg fortrolig med apparatet.
- Dette apparatet kan brukes av barn over 14 år og av personer med reduserte fysiske, sensoriske eller mentale evner eller mangel på erfaring og/eller kunnskaper, forutsatt at de blir overvåket eller instruert i sikker bruk av apparatet, og forutsatt at de har forstått risikoene som er forbundet med det. Barn må ikke leke med apparatet. Rengjøring og bruk/vedlikehold får ikke gjennomføres av barn, unntatt hvis de er under oppsyn.
- Du må legge fra deg apparatet utenfor dyrs rekkevidde og slik at det ikke er utsatt for vind og vær.

Risikoer

-  **Fare! Fare for elektrisk støt ved skader på maskinen/nettdelen.**
- ▶ Maskinen må ikke brukes hvis den ikke fungerer forskriftsmessig, hvis den er skadet, eller hvis den har falt ned i vann.
 - ▶ Maskinen må aldri brukes når strømkabelen eller nettdelen er skadet.
 - ▶ For å unngå risiko må reparasjoner kun utføres av et autorisert service-senter eller av en fagmann med elektroteknisk utdanning, og det skal kun brukes original-reservedeler.

-  **Fare! Elektrisk støt dersom det trenger væske inn i maskinen.**
- ▶ Legg alltid fra deg hhv. oppbevar alltid elektriske apparater slik at de ikke kan falle ned i vann (f.eks. en utslagsvask). Hold apparatet borte fra vann og andre væsker.
 - ▶ Du må ikke under noen omstendighet berøre et elektrisk apparat som har falt ned i vann mens det fortsatt er tilkoblet strøm. Man må heller ikke berøre vannet. Trekk øyeblikkelig ut nettpluggen.

- ▶ La apparatet kontrolleres på et servicesenter før det benyttes igjen.
- ▶ Apparatet skal kun brukes og oppbevares i tørre rom.



Eksplosjonsfare!

- ▶ Forsøk aldri å skifte ut battericellene selv. Litium-ionebatterier kan eksplodere, ta fyr og/eller forårsake forbrenninger dersom man tar dem fra hverandre, skader dem eller utsetter dem for fuktighet eller høye temperaturer.
- ▶ Bruk kun originale akkumulatorpakker, som du kan kjøpe hos din forhandler eller på vårt servicesenter som ytterligere tilbehør.
- ▶ Apparatet må ikke utsettes for temperaturer under 0 °C eller over +40 °C i lengre perioder. Unngå at det utsettes for direkte sollys.



Advarsel! Skader grunnet overopphetede knivsett.

- ▶ Hvis apparatet brukes over lengre tid vil knivsettet bli varmt. Ta regelmessige pauser slik at knivsettet kan avkjøles.



Advarsel! Fare for personskader ved ukorrekt håndtering.

- ▶ Bruk aldri apparatet når knivsettet er skadet.
- ▶ Slå alltid av maskinen før du legger den fra deg, fordi maskinen ellers kan falle ned på grunn av vibrasjonene.



Forsiktig! Fare for skader ved ukorrekt håndtering.

- ▶ Du må bare bruke nettdelen med den spenning som er angitt på merkeplaten.
- ▶ Du må kun bruke det tilbehøret som produsenten har anbefalt.
- ▶ Bruk kun nettdelen anvendes som er med i leveringsomfanget. Skift kun ut de defekte nettdelene med originale reservedeler som kan kjøpes via vårt servicesenter.
- ▶ Stikk aldri gjenstander inn i åpningene i apparatet eller la gjenstander falle inn i dem.
- ▶ Ikke bære apparatet i strømkabelen og dra alltid i pluggen og ikke i kabelen eller apparatet når du skal koble det fra strømmettet.
- ▶ Hold strømkabelen og apparatet på avstand fra varme overflater.
- ▶ Ikke bruk eller oppbevar apparatet med vridd eller knekt strømkabel.

Generelle instruksjoner for brukeren

Informasjon om bruken av bruksanvisningen

- ▶ Før du tar apparatet i bruk for første gang, må du ha lest gjennom og forstått hele bruksanvisningen.
- ▶ Anse bruksanvisningen for å være en del av produktet, og oppbevar den på et trygt og lett tilgjengelig sted.
- ▶ Denne bruksanvisningen kan fås som PDF-fil fra våre servicesenter. EF-samsvarserklæringen kan på forespørsel også leveres av våre servicesenter på andre offisielle EU-språk.
- ▶ Legg ved denne bruksanvisningen dersom du gir apparatet videre til en annen person.

Forklaring av symboler og merknader

Følgende symboler og signalord brukes i denne bruksanvisningen, på maskinen eller på emballasjen.



FARE

Fare på grunn av elektrisk støt, med mulig alvorlig personskade eller døden som følge.



FARE

Eksplosjonsfare, med mulig alvorlig personskade eller døden som følge.



ADVARSEL

Advarsel mot mulige personskader eller helsesisiko.



FORSIKTIG

Hensvisning til risiko for materielle skader.



Ta hensyn til bruksanvisningen

Før man tar i bruk apparatet må man lese bruksanvisningen og man må ta hensyn til sikkerhetsinstruksene.



Merke med nyttige opplysninger og tips.



Du oppfordres til en handling.

- 1.
- 2.
- 3.

Utfør disse handlingene i beskrevet rekkefølge.

Produktbeskrivelse

Betegnelser på delene (fig. 1)

- A Knivsett
- B PÅ/AV-bryter
- C Utløsertaster for vekselbatteri
- D Kapasitetsindikator for vekselbatteri
- E Vekselbatteri
- F Ladestasjon
- G Justering av klippelengden
- H Kontaktplugg ladestasjon
- I Rengjøringspak
- J Distansekam, 3 mm klippelengde*
- K Distansekam, 6 mm klippelengde*
- L Distansekam, 9 mm klippelengde*
- M Distansekam, 12 mm klippelengde*
- N Distansekam, 18 mm klippelengde*
- O Distansekam, 25 mm klippelengde*
- P Spesiell olje for knivsett
- Q Rengjøringsbørste
- R Apparattilkoplingsplugg
- S Nettdel

* Distansekammer er valgfritt tilbehør og kan avvike alt etter modell.

Tekniske data

Håndenhet

Drivenhet:	DC-motor
Batteri:	Litium-ione-batteri
Bruktid batteri:	STANDARD BATTERY batteripakke: inntil 75 minutter Optional XXL BATTERY batteripakke inntil 180 minutter
Dimensjoner (LxBxH):	178 x 47 x 57 mm
Vekt:	ca. 272 g
Emisjonslydtrykksnivå:	maks. 60 dB(A) @ 25 cm
Vibrasjoner:	< 2,5 m/s ²

Ladestasjon

Dimensjoner med tilbehør (LxBxH):	119 x 91 x 57 mm
Vekt:	130 g

Nettdel

Type:	Adapter 6000
Opptatt effekt:	maks. 12 W
Driftsspenning:	100 – 240 V AC / 50/60 Hz

Driftsbetingelser

Omgivelse:	0 °C – +40 °C
------------	---------------

Hårklippemaskinen er verneisoleret og radiostøydempet. Den oppfyller kravene i EU-direktivet om elektromagnetisk kompatibilitet 2014/30/EU og maskindirektivet 2006/42/EF.

Bruk

Forberedelser

-  Ta vare på emballeringsmaterialet med tanke på senere sikker oppbevaring eller transport.

- ▶ Kontroller at leveringen er komplett.
- ▶ Kontroller alle delene med tanke på eventuelle transportskader.

Sikkerhet



Forsiktig! Skader på grunn av feil spenningsforsyning.

- ▶ Du må bare bruke hårklippemaskinen med den spenning som er angitt på merkeplaten.

Lade batteriet

Leveringen av denne batteridrevne hårklippemaskinen inkluderer 2 batteripakker. Den andre batteripakken kan lades opp i ladestasjonen mens hårklippemaskinen er i bruk. På den måten er hårklippemaskinen alltid klar til drift.

-  Følgende ladetider er nødvendige for hver batteripakke før første bruk:
 - STANDARD BATTERY batteripakke ca. 50 minutter
 - XXL BATTERY batteripakke (tilgjengelig som ekstrautstyr) ca. 120 minutter.

1. Stikk nettdelens (S) apparattilkopplingsplugg (R) inn i ladestasjonens kontaktplugg (H) (fig. 2Ⓞ).
2. Plugg nettdelen inn i nettets stikkontakt (fig. 2Ⓞ).
3. Stikk batteripakken inn i utsparingen til ladestasjonen (fig. 4). Ladeprosessen begynner.

- 
 - Under ladeprosessen blinker ladekontrollindikatoren (D) rødt.
 - Ladetiden fram til STANDARD BATTERY batteripakken på nytt har fått full kapasitet er ca. 50 minutter.
 - Ladetiden fram til XXL BATTERY batteripakken (tilgjengelig som ekstrautstyr) på nytt har fått full kapasitet er ca. 120 minutter.
 - Den andre batteripakken kan holdes permanent i ladestasjonen; på denne måten har du alltid et oppladet batteri tilgjengelig.

4. Når ladeprosessen er avsluttet, lyser kapasitetsindikatoren (D) grønt.

Batteridrift

1. Slå hårklippemaskinen på og av etter bruk med PÅ/AV-bryteren etter bruk (fig. 5Ⓞ/Ⓞ).

- 
 - Ved utilstrekkelig still av knivsettet kan brukstiden bli betraktelig redusert.
 - Under bruk lyser kapasitetsindikatoren (D) grønt når batteriet er fullt oppladet.
 - Når kapasitetsindikatoren (D) lyser rødt under bruk, er det nødvendig å lade batteriet opp igjen. Nå kan du benytte den ladete reservebatteripakken.

Gå frem som følger for å lade opp batteriene igjen:

1. Slå hårklippemaskinen av med PÅ/AV-bryteren (fig. 5Ⓞ).
2. Trykk på utløsertasten (C) på siden og ta ut batteripakken (fig. 3Ⓞ).
3. Ta den oppladete batteripakken (fig. 4) ut av ladestasjonen og skyv den inn i hårklippemaskinen, til du hører at den går i lås (fig. 3Ⓞ).
4. Stikk den tomme batteripakken inn i ladestasjonen (fig. 4). Se kapitlet Lade batteriet.

Betjening

Innstilling av klippelengden

Ved hjelp av den klippelengdejusteringen (G) som er integrert i knivsettet kan klippelengden innstilles over 5 posisjoner fra 0,7 mm til 3 mm (fig. 6).

Klippe med distansekammer

Hårklippemaskinen kan også brukes med distansekammer.

- ▶ For å oppnå angitt klippelengde, må du stille inn justeringen av klippelengden (G) på posisjon 1 (fig. 6).



- Følgende distansekammer er med i leveringen, alt etter modell:
3 mm, 6 mm, 9 mm, 12 mm, 18 mm og 25 mm klippelengde.

Sette på / ta av distansekam

1. Skyv distansekammen inn på knivsettet til stopp den vei pilen viser (fig. 7Ⓞ).
2. Distansekammen kan tas av igjen ved at den skyves den vei pilen viser (fig. 7Ⓞ).

Vedlikehold



Advarsel! Fare for personskader og materielle skader ved ukorrekt håndtering.

- ▶ Slå hårklippemaskinen av før du starter arbeid med rengjøring og vedlikehold.
- ▶ Koble den fra strømforsyningen før du rengjør ladestasjonen.

Rengjøring og stell



Fare! Elektrisk støt dersom det trenger væske inn i maskinen.

- ▶ Ikke dypp hårklippemaskinen i vann!
- ▶ La ikke noen form for væske trenge inn i maskinen.



Forsiktig! Skader ved bruk av aggressive kjemikalier.

Aggressive kjemikalier kan medføre skader på hårklippemaskinen og tilbehøret.

- ▶ Du må ikke bruke løsemidler eller skuremidler.
- ▶ Du må kun bruke det rengjøringsmidlet og den knivsett-oljen som produsenten har anbefalt.



- Tilbehør og reservedeler kan kjøpes hos våre forhandlere eller på Servicecenteret.

- ▶ Ta av distansekammen (fig. 7 Ⓞ) og vipp knivsettet bort fra huset (fig. 8 Ⓞ), se Utskiftning av knivsettet.
- ▶ Fjern hårrestene fra knivsettet og fra åpningen i huset og fra knivsettet med rengjøringsbørsten (Q) (fig. 9).
- ▶ Trykk inn rengjøringshendelen (I). På denne måten kan man enkelt og greit fjerne hårrestene mellom klippekammen og klippekneiven med rengjøringsbørstene (**EASY CLEANING**).
- ▶ Tørk bare av hårklippemaskinen med en myk, eventuelt litt fuktig klut.
- ▶ Hold alltid kontaktene på ladestasjonen, håndenheten og batteriet rene.
- ▶ Rengjør knivsettet regelmessig med hygienespray (tilgjengelig som ekstrautstyr).
- ▶ Smør knivsettet med en dråpe knivsettolje i hvert av de merkede punktene (fig. 10).
- ▶ Sett knivsettet inn igjen, og vipp knivsettet inntil igjen (fig. 8 Ⓞ), se Utskiftning av knivsettet.



- ▶ Det er viktig å smøre knivsettet ofte med olje for å opprettholde en god og langvarig klippeytelse.
- ▶ Hvis klippeytelsen avtar etter at maskinen har vært i bruk i lang tid, på tross av regelmessig rengjøring og smøring med olje, bør man skifte ut knivsettet.

Utskiftning av knivsettet

1. Slå hårklippemaskinen av med PÅ-/AV-bryteren (fig. 5 Ⓞ).
2. Press knivsettet bort fra huset den vei pilen viser (fig. 8 Ⓞ). Ta ut knivsettet.
3. Når knivsettet skal monteres igjen, settes det med haken inn i festet på huset og presses inn til det smekker i lås i huset (fig. 8 Ⓞ).

Utbedring av feil

Knivsettet skjærer dårlig eller lugger.

- Årsak: Knivsettet er tilsusset eller slitt.
- ▶ Rengjør og smør knivsettet med olje. Hvis det ikke er mulig å utbedre problemet, må du skifte ut knivsettet (fig. 8/9/10).

Skader på hud

- Årsak: For sterkt press mot huden.
- ▶ Reduser trykket når du skjærer nær huden.

Årsak: Skadet knivsett.

- ▶ Kontroller om tannspissene ble skadet ved bruk og bytt knivsettet ved behov.

Batteriets brukstid er for kort

- Årsak: Knivsettet og husåpningen er tilsusset.
- ▶ Rengjør og smør knivsettet med olje (fig. 8/9/10).

Årsak: Batteriet er slitt.

- ▶ Bytt ut batteripakken med en original reservedel.



Reservebatteripakker kan kjøpes hos din forhandler eller på vårt servicesenter som tilbehør.

Ladekontrollindikatoren lyser ikke

Årsak: Batteripakken er ikke satt riktig inn i ladestasjonen.

- ▶ Forsikre deg om at batteripakken er satt riktig inn i ladestasjonen.

Årsak: Ladekontaktene er tilsusset.

- ▶ Hold alltid ladekontaktene på ladestasjonen og batteriet rene.

Årsak: Defekt strømforsyning.

- ▶ Forsikre deg om at nettdelen er koplet til stikkkontakten og ladestasjonen.
- ▶ Kontroller strømkabelen med tanke på eventuelle skader.

Hvis du ikke kan løse problemet med disse instruksene, ber vi det kontakte Servicesenteret. Forsøk aldri å reparere hårklippemaskinen på egenhånd!

Avfallsbehandling



Forsiktig! Miljøskader ved feil avfallsbehandling.

- ▶ Sørg for at akkumulatorene er utladet før de deponeres!
- ▶ Forskriftsmessig avhengig bidrar til å avlaste miljøet og forhindrer mulige skadevirkninger på mennesker og miljø.

Overhold gjeldende lovfastede forskrifter når du skal sende apparatet inn til avfallsbehandling.

Informasjon om avfallsbehandling av elektrisk og elektronisk utstyr i Det europeiske fellesskap:



Innenfor Det europeiske fellesskap regulerer nasjonale forskrifter på grunnlag av EU-direktiv 2012/19/EF og utbrukt elektrisk og elektronisk utstyr (WEEE) hvordan elektrisk drevne apparater skal avfallsbehandles. I henhold til dette er det ikke lenger tillatt å kaste apparatet i kommunalt avfall eller husholdningsavfall. Apparatet kan leveres inn gratis til kommunale deponier eller anlegg for gjenvinning av materialer. Produktemballasjen består av materialer som kan gjenvinnnes. Kast disse på miljøvennlig måte og tilbakefør dem til gjenbruksstasjonen.

Yleiset turvallisuusohjeet



Lue kaikki turvallisuusohjeet, noudata niitä ja säilytä nämä!

Määräystenmukainen käyttö

- Käytä hiustenleikkuukoneita ainoastaan ihmisten hiusten, parran ja kulmakarvojen leikkaamiseen.
- Käytä eläinten karvojen leikkuukoneita ainoastaan eläinten karvojen ja turkin leikkaamiseen.
- Tämä laite on rakennettu ammatilliseen käyttöön.

Käyttäjään kohdistuvat vaatimukset

- Lue käyttöohje kokonaan läpi ennen ensimmäistä käyttöönottoa ja tutustu laitteeseen.
- Tätä laitetta voivat käyttää 14-vuotiaat tai sitä vanhemmat lapset sekä henkilöt, joilla on heikentyneet fyysiset, aistimukselliset tai henkiset kyvyt tai puutteelliset kokemukset ja/tai tiedot, jos heitä valvotaan tai opastetaan laitteen turvallisen käytön osalta, ja jos he ymmärtävät siitä aiheutuvat vaarat. Lapset eivät saa leikkiä laitteella. Lapset eivät saa suorittaa puhdistusta ja käyttäjän huoltoa, vaikka heitä valvotaan.
- Pidä laite etäällä eläimistä ja suojaa sään vaikutuksilta.

Vaarantamiset



Vaara! Laitteessa/verkkopistokeosassa olevista vauriosta aiheutuva sähköisku

- ▶ Älä käytä laitetta, jos se ei toimi asianmukaisesti, jos se on vaurioitunut, tai jos se on pudonnut veteen.
- ▶ Älä milloinkaan käytä laitetta vioittuneen kaapelin tai pistokekytkentäosan kanssa.
- ▶ Vaarojen välttämiseksi korjauksia saa suorittaa ainoastaan valtuutettu huoltokeskus tai sähkötekniisesti koulutetut ammattilaiset alkuperäisvaraosia käyttäen.



Vaara! Sisään tunkeutuvasta nesteestä aiheutuva sähköisku.

- ▶ Säilytä tai sijoita sähkölaitteet aina niin, etteivät ne voi pudota veteen (esim. pesualtaaseen). Pidä laite etäällä vedestä ja muista nesteistä.
- ▶ Älä missään tapauksessa kosketa veteen pudonnutta ja verkkoon liitettyä sähkölaitetta tai upota sitä veteen. Vedä verkkopistoke heti irti.

- ▶ Jätä laite ennen uutta käyttöönottoa huoltokeskuksen tarkastettavaksi.
- ▶ Käytä ja säilytä laitetta vain kuivissa tiloissa.



Räjähdyksvaara!

- ▶ Älä yritä itse vaihtaa akkukennoja. Litiumioniakut voivat räjähtää, syttyä palamaan ja/tai aiheuttaa palovammoja, jos se hajotetaan, sitä vaurioitetaan, tai se asetetaan alttiiksi kosteudelle tai korkeille lämpötiloille.
- ▶ Käytä ainoastaan alkuperäisiä akkuyksiköitä, joita voit hankkia myyjältäsi tai huoltokeskuksestamme lisävarusteina.
- ▶ Laitetta ei saa jättää pidemmäksi aikaa alle 0 °C tai yli +40 °C lämpötiloihin. Suoraa auringonsäteilyä on vältettävä.



Varoitus! Ylikuumentuneista leikkuusarjoista johtuvia vammoja.

- ▶ Leikkuusarja voi kuumentua laitteen pitkään kestävässä käytössä. Keskeytä laitteen käyttö säännöllisesti leikkuusarjan jäähdyttämiseksi.



Varoitus! Epäasianmukaisesta käsittelystä aiheutuvat loukkaantumiset.

- ▶ Älä milloinkaan käytä laitetta viallisella leikkuusarjalla.
- ▶ Sammuta laite aina ennen kuin lasket sen kädestäsi, koska laitteen tärinä voi saada sen putoamaan.



Varo! Epäasianmukaisesta käsittelystä aiheutuvat vauriot.

- ▶ Käytä pistokekytkentäverkko-osaa vain tyyppikilvessä ilmoitetulla jännitteellä.
- ▶ Käytä vain valmistajan suosittelemia lisävarusteita.
- ▶ Käytä ainoastaan toimituksen sisältämää pistokekytkentäverkko-osaa. Vaihda vialliset pistokekytkentäverkko-osat vain alkuperäisiin varaosiin, joita voit hankkia huoltokeskuksemme välityksellä.
- ▶ Älä milloinkaan pudota tai aseta mitään esineitä laitteen aukkoihin.
- ▶ Älä kanna laitetta virtajohdosta, ja erottamiseksi virtaverkosta vedä pistokeesta eikä kaapelista tai laitteesta.
- ▶ Suojaa verkkokaapelia ja laitetta kuumilta pinnoilta.
- ▶ Älä käytä tai säilytä laitetta virtakaapelin ollessa kiertyneenä tai taittuneena.

Yleisiä ohjeita käyttäjälle

Käyttöohjeen käyttöä koskevia tietoja

- ▶ Ennen kuin otat laitteen käyttöön ensimmäistä kertaa, sinun tulee lukea käyttöohje kokonaan ja ymmärtää se.
- ▶ Pidä käyttöohjetta osana tuotetta ja säilytä se hyvässä kunnossa ja saatavilla.
- ▶ Tämä käyttöohje voidaan pyytää myös PDF-tiedostona huoltokeskuksestamme. EY-yhdenmukaisuusvakuutus voidaan pyytää myös muina EU:n virastokielisinä versioina palvelukeskuksestamme.
- ▶ Liitä tämä käyttöohje mukaan, kun luovutat laitteen kolmansille osapuolille.

Symbolien ja ohjeiden selitys

Seuraavia symboleja ja merkisanoja käytetään tässä käyttöohjeessa, laitteessa tai pakkauksessa.



VAARA

Sähköiskun vaara, jonka seurauksena voi olla vakava ruumiinvamma tai kuolema.



VAARA

Räjähdyksivaara, jonka seurauksena voi olla vakava ruumiinvamma tai kuolema.



VAROITUS

Varoitus mahdollisesta ruumiinvammasta tai terveysriskistä.



VARO

Viittaa haitallisista aineista aiheutuvaan vaaraan.



Huomioi käyttöohje

Lue käyttöohje ennen laitteen käyttöönottoa ja huomio turvallisuusohjeet.



Huomautus, joka sisältää hyödyllisiä ohjeita ja vinkkejä.

- ▶ Sinua kehoitetaan suorittamaan jokin toimenpide.
1. Suorita nämä toimenpiteet kuvatussa järjestyksessä.
 - 2.
 - 3.

Tuotteen kuvaus

Osien merkintä (Kuva 1)

- A Leikkuusarja
- B Päälle-/Pois -kytkin
- C Vapautuspainikkeet vaihtoakkuysikkö
- D Kapasiteetinäyttö vaihtoakkuysikkö
- E Vaihtoakkuysikkö
- F Latausasema
- G Leikkuupituuden säätö
- H Pistokerasia latausasema
- I Puhdistusvipu
- J Kiinnityskampa, 3 mm leikkuupituus*
- K Kiinnityskampa, 6 mm leikkuupituus*
- L Kiinnityskampa, 9 mm leikkuupituus*
- M Kiinnityskampa, 12 mm leikkuupituus*
- N Kiinnityskampa, 18 mm leikkuupituus*
- O Kiinnityskampa, 25 mm leikkuupituus*
- P Leikkuusarjaöljy
- Q Puhdistusarja
- R Laiteliitäntäpistoke
- S Pistokekytkentäosa

* Kiinnityskammat ovat valinnaisia lisävarusteita ja voivat poiketa mallista riippuen.

Tekniset tiedot

Käsin pidettävä laite

Käyttölaite:	Tasavirtamoottori
Akku:	Litiumioniakku
Akun käyttöaika:	VAKIOAKKU-akkuysikkö: 75 minuuttiin saakka Valinnainen XXL-AKKU-akkuysikkö: 180 minuuttiin saakka
Mitat (P x L x K):	178 x 47 x 57 mm
Paino:	n. 272 g
Äänitaso:	maks. 60 dB(A) @ 25 cm
Tärinä:	< 2,5 m/s ²

Latausasema

Mitat	
lisätarvikkeilla (P x L x K):	119 x 91 x 57 mm
Paino:	130 g

Pistokekytkentäverkko-osa

Tyyppi:	Adapteri 6000
Ottoteho:	maks. 12 W
Käyttöjännite:	100 – 240 V AC / 50/60 Hz

Käyttöolosuhteet	
Ympäristö:	0 °C – +40 °C

Hiustenleikkuukone on suojaeristetty ja siitä on poistettu radiohäiriöt. Laite täyttää EU:n sähkömagneettisen yhteensopivuuden direktiivin 2014/30/EU ja konedirektiivin 2006/42/EY vaatimukset.

Käyttö

Valmistelu



Säilytä pakkausmateriaali myöhempiä turvallista säilytystä tai kuljetusta varten.

- ▶ Tarkasta toimituksen täydellisyyden.
- ▶ Tarkasta kaikki osat mahdollisten kuljetusvaurioiden varalta.

Turvallisuus



Varo! Väärästä jännitesyötöstä aiheutuvat vauriot.

- ▶ Käytä tukanleikkukonetta vain tyypikilvessä ilmoitettulla jännitteellä.

Akun lataaminen

Tämän akkukäyttöisen huustenleikkukoneen toimituslaajuus sisältää 2 akkuyksikköä. Sillä aikaa kun laite on käytössä, toista akkuyksikköä voidaan jo ladata uudelleen latausasemassa. Siten huustenleikkukone on aina käyttövalmiina.



Ennen ensimmäistä käyttöönottoa kullekin akkuyksikölle tarvitaan seuraavat latausajat:

- VAKIOAKKU-akkuyksikkö n. 50 minuuttia.
- XXL-AKKU-akkuyksikkö (lisävarusteena saatavissa) n. 120 minuuttia.

1. Kytke pistokekytkentäverkko-osan (S) laiteliitäntäpistoke (R) latausaseman pistorasiaan (H) (Kuva 2 ⊕).
2. Kytke pistokekytkentäverkko-osa verkkopistorasiaan (Kuva 2 ⊕).
3. Pistä akkuyksikkö latausaseman aukkoon (Kuva 4). Lataustapahtuma alkaa.



- Lataustapahtuman aikana kapasiteettinäyttö (D) vilkkuu punaisena.
- Latausaika täyden kapasiteetin saavuttamiseen on VAKIOAKKU-akkuyksikölle 50 minuuttia.
- Latausaika täyden kapasiteetin saavuttamiseen on XXL-AKKU-akkuyksikölle (lisävarusteena saatavissa) 120 minuuttia.
- Toinen akkuyksikkö voidaan jättää jatkuvasti paikalleen latausalustaan, siten ladattu akku on aina käytettävissä.

4. Kun lataustapahtuma on lopetettu, kapasiteettinäyttö (D) palaa vihreänä.

Akkukäyttö

1. Kytke tukanleikkukone päälle ja sammuta se käytön jälkeen Päälle-/Pois -kytkimestä (Kuva 5 ⊕/⊖).



- Leikkusarjan hoidon ollessa riittämätöntä käyttöikä voi huomattavasti pienentyä.
- Käytössä täydellä akulla kapasiteettinäyttö (D) palaa vihreänä.
- Kun kapasiteettinäyttö (D) palaa punaisena, akkuyksikön jälleenlataaminen on välttämätöntä. Nyt voit käyttää ladattua vaihtoakkuyksikköä.

Akun uudelleenlataamiseksi menettelle seuraavasti:

1. Kytke tukanleikkukone pois päältä Päälle-/Pois -kytkimellä (Kuva 5 ⊕).
2. Paina sivussa olevia vapautuspainikkeita (C) ja ota akkuyksikkö pois (Kuva 3 ⊕).
3. Ota ladattu akkuyksikkö (Kuva 4) pois latausasemasta ja työnnä se tukanleikkukoneeseen, kunnes se kuuluvasti lukittuu sisään (Kuva 3 ⊕).
4. Pistä tyhjä akkuyksikkö latausasemaan (Kuva 4). Katso osa Akun lataaminen.

Käyttö

Leikkuupituuden asetus

Leikkuupäähän säilytetyllä leikkuupituuden asetuksella (G) leikkuupituus voidaan asettaa 5:llä asennolla 0,7 mm:stä 3 mm:iin saakka (Kuva 6).

Leikkaaminen kiinnityskampojen kanssa

Tukanleikkukonetta voidaan käyttää myös kiinnityskampojen kanssa.

- ▶ Laita leikkuupituuden asetus (G) asentoon 1 (Kuva 6) annetun leikkuupituuden saavuttamiseksi.



Seuraavat kiinnityskammat sisältyvät toimitukseen mällistä riippuen:
3 mm, 6 mm, 9 mm, 12 mm, 18 mm ja 25 mm leikkuupituus.

Kiinnityskamman asentaminen / poistaminen

1. Työnnä kiinnityskampa nuolen suuntaan leikkusarjan vasteeseen saakka (Kuva 7 ⊕).
2. Kiinnityskampa on helppo poistaa työntämällä nuolen suuntaan (Kuva 7 ⊖).

Kunnossapito



Varoitus! Epäasianmukaisesta käsittelystä aiheutuvat loukkaantumiset ja esinevahingot.

- ▶ Kytke tukanleikkukone pois päältä ennen kaikkien puhdistus- ja huoltotoiden aloittamista.
- ▶ Erotta latausasema virransyötöstä puhdistusta varten.

Puhdistus ja hoito



Vaara! Sisään tunkeutuvasta nesteestä aiheutuva sähköisku.

- ▶ Älä upota tukanleikkukonetta veteen!
- ▶ Älä päästä nesteitä laitteen sisään.



Varo! Syövyttävistä kemikaaleista aiheutuvat vauriot. Syövyttävät kemikaalit voivat vaurioittaa tukanleikkukonetta ja lisätarvikkeita.

- ▶ Älä käytä liuotin- tai puhdistusaineita.
- ▶ Käytä ainoastaan valmistajan suosittelemia puhdistusaineita ja leikkusarjaöljyä.



Lisälaitteita ja varaosia voit tilata myyjältäsi tai huoltokeskustamme.

- ▶ Ota jokaisen käytön jälkeen kiinnityskampa pois (Kuva 7Ⓢ) ja käännä leikkuusarja pois kotelosta (Kuva 8Ⓢ), katso leikkuusarjan vaihto.
- ▶ Poista hiusjätteet puhdistusharjalla (Q) kotelon aukosta ja leikkuusarjasta (Kuva 9).
- ▶ Paina puhdistusvipua (I). Näin yksinkertaisesti voit poistaa hiusjätteet puhdistusharjalla leikkuukamman ja leikkuuterän väliltä (**EASY CLEANING**).
- ▶ Pyyhi tukanleikkuukonetta vain pehmeällä, mahdollisesti hieman kostealla liinalla.
- ▶ Pidä latausaseman, käsin pidettävän laitteen ja akkuyksikön latauskontaktit aina puhtaina.
- ▶ Puhdista leikkuusarja säännöllisesti hygieniasuihkeella (saatavissa lisävarusteena).
- ▶ Laita leikkuupäähän yksi öljytippa leikkuusarjaöljyä merkittyihin paikkoihin (Kuva 10).
- ▶ Laita leikkuusarja jälleen sisään ja käännä leikkuusarja jälleen päälle (Kuva 8Ⓢ), katso leikkuusarjan vaihto.



- ▶ Hyvän ja pitkään kestävä leikkuutehon säilyttämiseksi on tärkeää, että leikkuusarja öljytään usein.
- ▶ Jos leikkuuteho heikkenee pidemmän käyttöajan jälkeen säännöllisestä puhdistuksesta ja öljyamisestä huolimatta, leikkuusarja on vaihdettava.

Leikkuusarjan vaihtaminen

1. Kytke tukanleikkuukone pois päältä Pääle-/Pois -kytkimellä (Kuva 5Ⓢ).
2. Paina leikkuusarjaa nuolen suuntaan kotelosta pois päin (Kuva 8Ⓢ). Irrota leikkuusarja.
3. Leikkuusarja asetetaan takaisin paikalleen laittamalla salpa kotelossa olevaan kiinnityskohtaan ja painamalla kotelon lukitukseen saakka (kuva 8Ⓢ).

Ongelmien korjaus

Leikkuusarja leikkaa huonosti tai nyppii.

Syy: Leikkuusarja on likaantunut tai kulunut.

- ▶ Puhdista ja öljyä leikkuusarja. Jos ongelma ei poistu, vaihda leikkuusarja (Kuva 8/9/10).

Ihovahuriot

Syy: Liian voimakas ihoon kohdistuva paine.

- ▶ Vähennä painetta ihon lähellä tapahtuvassa leikkaamisessa.

Syy: Vaurioitunut leikkuusarja.

- ▶ Tarkasta, ovatko hampaankärjet käytössä vaurioituneet ja vaihda leikkuusarja tarvittaessa uuteen.

Akun toiminta-aika on liian lyhyt.

Syy: Leikkuusarja ja laitteen aukko ovat likaantuneet.

- ▶ Puhdista ja öljyä leikkuusarja (Kuvat 8/9/10).

Syy: Akku on kulunut loppuun.

- ▶ Korvaa akkuyksikkö alkuperäisellä varaosalla.



Vaihtoakkuyksiköjä voit hankkia myyjältäsi tai huoltokeskustamme lisätarvikkeena.

Latauksen merkivalo ei pala

Syy: Akkuyksikkö ei ole oikein sijoitettu latausasemaan.

- ▶ Varmista, että akkuyksikkö on oikein sijoitettu latausasemaan.

Syy: Latauskontaktit ovat likaantuneita.

- ▶ Puhdista latausaseman ja akkuyksikön latauskontaktit.

Syy: Puutteellinen virransyöttö.

- ▶ Varmista, että pistokekytkentäverkko-osa on liitetty pistorasiaan ja latausasemaan.
- ▶ Tarkasta virtakaapeli mahdollisten vaurioiden varalta.

Jos sinulla on näiden ohjeiden kanssa ongelma, jota et voi poistaa, käänny huoltokeskuksemme puoleen. Älä missään tapauksessa yritä itse korjata tukanleikkuukonetta!

Hävittäminen



Varo! Ympäristövahingot vääränlaisen hävittämisen yhteydessä.

- ▶ Pura akut ennen hävittämistä!
- ▶ Asianmukainen hävittäminen suojelee ympäristöä ja estää mahdollisia vahingollisia vaikutuksia ihmisille ja ympäristölle.

Noudata laitteen hävittämisessä kulloisiakin lakisäätöisiä määräyksiä.

Tietoja sähkö- ja elektroniikkalaitteiden hävittämisestä Euroopan yhteisössä:



Euroopan yhteisön sisällä sähkökäyttöisten laitteiden hävityksen määrittävät kansalliset säädökset, jotka pohjautuvat vanhoja elektroniikkalaitteita (WEEE) koskevaan EU-direktiiviin 2012/19/EY. Sen mukaisesti laitteita ei saa enää hävittää kunnallis- tai talousjätteiden kanssa.

Laitte otetaan maksutta vastaan kunnallisissa keräyspisteissä tai hyötyjätteen keräyspisteissä.

Tuotepakkaus muodostuu kierrätyskelpoisista materiaaleista. Hävitä tämä ympäristöystävällisesti ja toimita tämä uudelleenkäyttöön.

Genel güvenlik uyarıları



Tüm güvenlik uyarılarını okuyup dikkate alın ve bunları saklayın!

Usulüne uygun kullanım

- Saç kesme makinesini sadece insan kafa saçını, sakalları ve kaşları kesmek için kullanın.
- Hayvan kırım makinelerini sadece hayvan kılları ve postunu kesmek için kullanın.
- Bu cihaz, ticari alanda kullanım için tasarlanmıştır.

Kullanıcıdan beklentiler

- İlk çalıştırmadan önce kullanım kılavuzunu dikkatlice okuyun ve cihaz hakkında bilgi sahibi olun.
- Bu cihaz, denetlendikleri veya cihazın güvenli kullanımı konusunda eğitim aldıkları ve bundan doğan tehlikeleri anladıkları takdirde, 14 yaşından büyük çocuklar ve fiziksel, duyuşsal ve zihinsel engelli ve bilgi ve/veya tecrübe eksikliği olan kişiler tarafından kullanılabilir. Çocuklar cihazla oynamamalıdır. Temizlik ve kullanıcı bakımı, gözetim altında olmayan çocuklar tarafından yapılmamalıdır.
- Cihazı, hayvanların ulaşamayacağı ve hava koşullarından etkilenmeyeceği bir yere korumalı şekilde koyun.

Tehlikeler



Tehlike! Cihaz/fişli besleme blokundaki hasarlar nedeniyle elektrik çarpması.

- ▶ Kusursuz çalışmadığı, hasarlı olduğu veya suya düştüğü hallerde cihazı kullanmayın.
- ▶ Elektrik kablosu veya fişli besleme bloku hasarlı cihazları kesinlikle kullanmayın.
- ▶ Tehlikeleri önlemek için onarımlar sadece yetkili bir servis merkezi veya elektroteknik eğitimci sahip uzman personel tarafından orijinal yedek parçalar kullanılarak yapılabilir.



Tehlike! İçeri giren sıvılar nedeniyle elektrik çarpması.

- ▶ Elektrikli cihazları daima suya düşmeyecek (örn. lavabo) şekilde yerleştirin ya da muhafaza edin. Cihazı su ve diğer sıvılardan uzak tutun.
- ▶ Suyu düşen ve şebekeye bağlı bir elektrikli cihaza kesinlikle dokunmayın veya elinizi suyun içine sokmayın. Derhal elektrik fişini çekin.

- ▶ Tekrar çalıştırmadan önce cihazı bir servis merkezinde kontrol ettirin.
- ▶ Cihazı sadece kuru mekanlarda kullanın ve saklayın.



Patlama tehlikesi!

- ▶ Pil hücrelerini kendiniz değiştirmeyi denemeyin. Lityum-iyon bataryalar; dağıtılınca, zarar görünce veya neme ya da yüksek sıcaklıklara maruz kalınca patlayabilir, yangına ve/veya yanmaya neden olabilir.
- ▶ Sadece yetkili satıcınızdan veya servis merkezimizden aksesuar olarak temin edebileceğiniz orijinal batarya paketlerini kullanın.
- ▶ Cihazı, 0 °C altında veya +40 °C üzerindeki sıcaklıklara uzun süre maruz bırakmayın. Doğrudan güneş ışınlarından kaçının.



Uyarı! Aşırı ısınan kesme takımları nedeniyle yaralanma.

- ▶ Cihazın uzun süreli kullanılması sonucunda kesme takımı ısınabilir. Kesme takımını soğumaya bırakmak için, kullanımı düzenli olarak durdurun.



Uyarı! Hatalı kullanım nedeniyle yaralanma.

- ▶ Cihazı hasarlı bir kesme takımı ile kesinlikle kullanmayın.
- ▶ Cihaz titreşim nedeniyle düşebileceği için, bir yere koymadan önce cihazı her zaman kapatın.



Dikkat! Hatalı kullanım nedeniyle hasarlar.

- ▶ Fişli besleme blokunu sadece model etiketinde belirtilen gerilimle çalıştırın.
- ▶ Sadece üreticinin onayladığı aksesuarları kullanın.
- ▶ Sadece teslimat kapsamına dahil olan fişli besleme blokunu kullanın. Arızalı fişli besleme bloklarını sadece servis merkezimizden temin edebileceğiniz orijinal yedek parçalarla değiştirin.
- ▶ Cihaz üzerindeki deliklere kesinlikle bir cisim sokmayın veya düşürmeyin.
- ▶ Cihazı elektrik kablosundan taşımayın ve güç kaynağından ayırmak için cihazı her zaman fişten çekin, kablodan veya cihazdan çekmeyin.
- ▶ Elektrik kablosunu ve cihazı sıcak yüzeylerden uzak tutun.
- ▶ Cihazı elektrik kablosu burulmuş veya bükülmüş durumdayken çalıştırmayın veya muhafaza etmeyin.

Genel kullanıcı bilgileri

Kullanım kılavuzunun kullanılması hakkında bilgiler

- Cihazı ilk kez çalıştırmadan önce, kullanım kılavuzu baştan sona okunmalı ve anlaşılmalıdır.
- Kullanım kılavuzunu ürünün bir parçası olarak değerlendirin ve iyi ve kolay erişilebilir şekilde saklayın.
- Bu kullanım kılavuzu, servis merkezlerimizden PDF dosyası olarak da talep edilebilir. AT uygunluk beyanı, servis merkezlerimizden AB'nin diğer resmi dillerinde de talep edilebilir.
- Cihazı üçüncü şahıslara devrederken, bu kullanım kılavuzunu da birlikte verin.

Sembol ve bilgi açıklaması

Bu kullanma kılavuzunda, cihazda veya ambalajda aşağıdaki semboller ve sinyal kelimeleri kullanılmaktadır.



TEHLİKE

Olası ağır bedensel yaralanma veya ölümlü sonuçlanabilecek elektrik çarpması nedeniyle tehlike.



TEHLİKE

Olası ağır bedensel yaralanma veya ölümlü sonuçlanabilecek patlama tehlikesi.



UYARI

Olası bedensel yaralanma veya sağlık riskine karşı uyarı.



DİKKAT

Maddi hasar riskinin göstergesi.



Kullanım kılavuzuna dikkat edin

Cihazı kullanmadan önce kullanım kılavuzunu okuyun ve güvenlik uyarılarına dikkat edin.



Faydalı bilgiler ve önerilerle birlikte not.

- Bir işlem yapmanız talep edilir.
1. Bu işlemleri açıklanan sırada yapın.
 - 2.
 - 3.

Ürün açıklaması

Parçaların tanımı (Şekil 1)

- A Kesme takımı
- B Açma/kapama düğmesi
- C Yedek batarya paketi kilit açma düğmeleri
- D Yedek batarya paketi kapasite göstergesi
- E Yedek batarya paketi
- F Şarj ünitesi
- G Kesme uzunluğu ayarı
- H Şarj bloku prizi
- I Temizleme kolu
- J Tarak adaptörü, 3 mm kesme uzunluğu*
- K Tarak adaptörü, 6 mm kesme uzunluğu*
- L Tarak adaptörü, 9 mm kesme uzunluğu*
- M Tarak adaptörü, 12 mm kesme uzunluğu*
- N Tarak adaptörü, 18 mm kesme uzunluğu*
- O Tarak adaptörü, 25 mm kesme uzunluğu*
- P Kesme takımı yağı
- Q Temizleme fırçası
- R Cihaz bağlantı fişi
- S Fişli besleme bloku

* Tarak adaptörleri opsiyonel aksesuarlardır ve modele göre farklılık gösterebilir.

Teknik bilgiler

El cihazı

Tahrik: DC motor
Batarya: Lityum iyon pil
Bataryanın çalışma süresi: STANDARD BATTERY batarya paketi:

75 dakikaya kadar
Opsiyonel XXL BATTERY batarya paketi:

180 dakikaya kadar

Boyutlar (UxGxY):

178 x 47 x 57 mm

Ağırlık:

yaklaşık 272 g

Emisyon ses basıncı seviyesi:

maks. 60 dB(A) @ 25 cm

Titreşim:

< 2,5 m/sn²

Şarj ünitesi

Boyutlar

aksesuarla birlikte (UxGxY):

119 x 91 x 57 mm

Ağırlık:

130 g

Fişli besleme bloku

Tip:

Adaptör 6000

Güç tüketimi:

maks. 12 W

Çalışma gerilimi:

100 – 240 V AC / 50/60 Hz

Çalışma koşulları

Ortam:

0 °C – +40°C

Saç kesme makinesi, koruyucu izolasyon ve parazit giderici tertibata sahiptir. Ürün, 2014/30/AB sayılı elektromanyetik uyumluluk AB yönetmeliği ve 2006/42/AT sayılı makine yönetmeliğinin istemlerini karşılar.

Kullanım

Hazırlık



Daha sonra depolama veya taşıma işlemleri için ambalaj malzemesini saklayın.

- ▶ Teslimat kapsamının eksiksiz olup olmadığını kontrol edin.
- ▶ Tüm parçaları olası nakliye hasarları açısından kontrol edin.

Güvenlik



Dikkat! Yanlış gerilim beslemesi nedeniyle hasarlar.

- ▶ Saç kesme makinesini sadece model etiketinde belirtilen gerilimle çalıştırın.

Bataryanın şarjı

Bu bataryalı saç kesme makinesinin teslimat kapsamına iki batarya paketi dahildir. Saç kesme makinesi çalışırken ikinci batarya paketi şarj blokunda tekrar şarj edilebilir. Bu sayede, saç kesme makinesi her zaman kullanıma hazırdır.



İlk çalıştırmadan önce her bir batarya paketinin aşağıdaki sürelerde şarj edilmesi gerekir:

- STANDARD BATTERY batarya paketi yaklaşık 50 dakika
- XXL BATTERY batarya paketi (opsiyonel olarak temin edilebilir) yaklaşık 120 dakika

1. Fişli besleme bloğunun cihaz bağlantı fişini (S) şarj bloğunun prizine (H) takın (Şekil 2Ⓐ).
2. Fişli besleme bloğunu elektrik prizine takın (Şekil 2Ⓒ).
3. Batarya paketini şarj blokuna takın (Şekil 4). Şarj işlemi başlar.



- Şarj işlemi boyunca şarj kapasite göstergesi (D) kırmızı yanıp söner.
- STANDARD BATTERY batarya paketinin tam performansına ulaşması için yaklaşık 50 dakika şarj edilmesi gerekir.
- XXL BATTERY batarya paketinin (opsiyonel olarak temin edilebilir) tam performansına ulaşması için yaklaşık 120 dakika şarj edilmesi gerekir.
- İkinci batarya paketi sürekli olarak şarj ünitesinde bırakılabilir, bu sayede şarj edilmiş bir pil her zaman kullanımdadır.

4. Şarj işlemi tamamlandığında kapasite göstergesi (D) yeşil yanar.

Bataryalı işletim

1. Açma/kapama düğmesiyle saç kesme makinesini açın ve kullandıktan sonra kapatın (Şekil 5Ⓐ/Ⓑ).



- Kesme takımına yetersiz bakım yapılırsa, çalışma süresi ciddi oranda kısalabilir.
- İşletimde kapasite göstergesi (D) pil tamamen şarj edilmediğinde yeşil yanar.
- İşletim sırasında kapasite göstergesi kırmızı yanarsa, batarya paketi tekrar şarj edilmesi gerekir. Şarj edilen yedek bataryayı şimdi kullanabilirsiniz.

Bataryayı tekrar şarj etmek için aşağıdaki yöntemi izleyin:

1. Açma/kapama düğmesiyle saç kesme makinesini kapatın (Şekil 5Ⓒ).
2. Yan taraftaki kilit açma düğmelerine (C) basın ve batarya paketini çıkarın (Şekil 3Ⓐ).
3. Şarj edilmiş batarya paketini (Şekil 4) şarj blokundan çıkarın ve sesli olarak yerine oturana kadar onu saç kesme makinesine takın (Şekil 3Ⓑ).
4. Boş batarya paketini şarj blokuna takın (Şekil 4). Bkz. Bataryanın şarj edilmesi alt bölümü.

Kullanım

Kesme Uzunluğunun Ayarlanması

Kesme takımına entegre edilmiş olan kesme uzunluğu ayar mekanizmasıyla (G) kesme uzunluğunu 5 farklı pozisyona üzerinden 0,7 mm ile 3 mm arasında ayarlayabilirsiniz (Şekil 6).

Tarak adaptörleri ile kesme

Saç kesme makinesi tarak adaptörleri ile de çalıştırılabilir.

- ▶ Belirtilen kesme uzunluğuna ulaşmak için, kesme uzunluğu ayar mekanizmasını (G) 1. pozisyona getirin (Şekil 6).



Modele bağlı olarak teslimat kapsamına dahil olan tarak adaptörleri:
3 mm, 6 mm, 9 mm, 12 mm 18 mm ve 25 mm kesme uzunluğu.

Tarak adaptörünün takılması / çıkarılması

1. Tarak adaptörünü ok işareti yönünde yerine oturana kadar kesme takımı üzerine sürerek takın (Şekil 7Ⓐ).
2. Ok işaretine doğru sürerek tarak adaptörünü çıkartabilirsiniz (Şekil 7Ⓑ).

Bakım



Uyarı! Hatalı kullanım nedeniyle yaralanma ve maddi hasarlar.

- ▶ Saç kesme makinesini tüm temizlik ve bakım çalışmaları için kapatın.
- ▶ Şarj bloğunun temizlenmesi için onu güç kaynağından ayırın.

Temizleme ve bakım



Tehlike! İçeri giren sıvılar nedeniyle elektrik çarpması.

- ▶ Saç kesme makinesini suya batırmayın!
- ▶ Cihazın içine sıvı girmemesini sağlayın!



Dikkat! Aşındırıcı kimyasal maddeler nedeniyle hasarlar.

- ▶ Aşındırıcı kimyasal maddeler saç kesme makinesine ve aksesuarlara zarar verebilir.
- ▶ Çözücü ve aşındırıcı maddeler kullanmayın.
- ▶ Sadece üreticinin önerdiği temizlik maddelerini ve kesme takımı yağını kullanın.



Aksesuarları ve yedek parçaları yetkili satıcınızdan veya servis merkezimizden temin edebilirsiniz.

- ▶ Olası takılı olan tarak adaptörünü çıkartın (Şekil 7Ⓢ) ve kesme takımını gövdeden dışarı doğru katlayın (Şekil 8Ⓢ), bkz. Kesme takımının değiştirilmesi.
- ▶ Temizlik fırçasını (Q) kullanarak saç artıklarını gövde deliğinden ve kesme takımından temizleyin (Şekil 9).
- ▶ Temizleme koluna (I) basın. Bu şekilde, kesme tarağı ile bıçak arasında kalan saçları temizleme fırçasıyla kolaylıkla temizleyebilirsiniz (**EASY CLEANING**).
- ▶ Saç kesme makinesini sadece yumuşak, gerekirse hafif nemli bir bezle silin.
- ▶ Şarj blokundaki, el cihazındaki ve batarya paketindeki kontakları daima temiz tutun.
- ▶ Kesme takımını düzenli olarak hijyen spreyiyle (aksesuar olarak temin edilebilir) temizleyin.
- ▶ Kesme takımını belirtilen yerlerde birer damla kesme takımı yağı ile yağlayın (Şekil 10).
- ▶ Kesme takımını tekrar takın ve içeri doğru katlayın (Şekil 8Ⓢ), bkz. Kesme takımının değiştirilmesi.



- ▶ Cihazın kesme performansının iyi ve kalıcı olması için kesme takımının sık sık yağlanması gerekir.
- ▶ Cihaz, uzun süre kullanıldıktan sonra düzenli olarak temizlenmesi ve yağlanmasına rağmen kesme gücünü kaybederse, kesme takımının değiştirilmesi gerekir.

Kesme Takımının Değiştirilmesi

1. Açma/kapama düğmesiyle saç kesme makinesini kapatın (Şekil 5Ⓢ).
2. Kesme takımını ok yönünde gövdeden dışarı doğru bastırın (Şekil 8Ⓢ). Kesme takımını çıkartın.
3. Yeniden takmak için, kesme takımını çengelle birlikte cihazın kafasına dayayın ve yerine oturana kadar gövdeye doğru bastırın (Şekil 8Ⓢ).

Sorun giderme

Kesme takımı kötü kesiyor veya saçları yoluyor.

- Nedeni: Kesme takımı kirlenmiş veya aşınmış.
- ▶ Kesme takımını temizleyin ve yağlayın. Bu, sorunu gidermezse kesme takımını değiştirin (Şekil 8/9/10).

Cilt yaralanması

- Nedeni: Cilt üzerine çok fazla baskı.
- ▶ Cilde yakın kesim sırasında basıncı azaltın.

Nedeni: Kesme takımı hasarlı.

- ▶ Kullanım sırasında dış uçlarının zarar görmüş olup olmadığını kontrol edin ve gerekirse kesme takımını değiştirin.

Bataryanın çalışma süresi çok kısa

- Nedeni: Kesme takımı ve cihaz gövdesi kirlenmiş.
- ▶ Kesme takımını temizleyin ve yağlayın (Şekil 8/9/10).

Nedeni: Batarya aşınmış.

- ▶ Batarya paketini orijinal yedek parçayla değiştirin.



Yedek batarya paketlerini yetkili satıcıınızdan veya servis merkezimizden aksesuar olarak temin edebilirsiniz.

Şarj kontrol lambası yanmıyor

Nedeni: Batarya paketi şarj blokuna doğru yerleştirilmemiş.

- ▶ Batarya paketinin şarj blokuna doğru yerleştirildiğinden emin olun.

Nedeni: Şarj kontakları kirlenmiş.

- ▶ Şarj blokundaki ve cihazdaki şarj kontaklarını temizleyin.

Nedeni: Arızalı güç kaynağı.

- ▶ Fişli besleme bloğunun prize ve şarj blokuna doğru şekilde bağlandığından emin olun.
- ▶ Elektrik kablosunu olası hasarlar açısından kontrol edin.

Bu bilgilerle sorunu gideremezseniz, servis merkezimize başvurun. Saç kesme makinesini kesinlikle kendi başınıza onarmayı denemeyin!

Tasfiye



Dikkat! Hatalı tasfiye durumunda çevreye zarar verebilir.

- ▶ Tasfiye etmeden önce bataryaları boşaltın!
- ▶ Cihazın usulüne uygun tasfiye edilmesi çevrenin korunmasına katkıda bulunur ve gerek insan gerekse çevre için olası tehlikeli etkileri önler.

Cihazı tasfiye ederken geçerli yasal yönetmeliklere dikkat edin.

Avrupa Birliği'nde elektrikli ve elektronik cihazların tasfiyesi hakkında bilgi:



Avrupa Birliği dahilinde, elektrikle çalıştırılan cihazların tasfiyesi, elektronik eski cihazlar hakkındaki 2012/19/AB sayılı AB Yönetmeliği'ni (WEEE) temel alan ulusal düzenlemelerle belirlenmiştir. Buna göre, cihaz belediye atıkları veya evsel atıklarla birlikte bir daha tasfiye edilemez.

Cihaz, belediyenin toplama merkezlerinde veya değerli madde geri dönüşüm merkezinde ücretsiz olarak teslim alınır. Ürün ambalajı geri dönüştürülebilir malzemelerden oluşmaktadır. Ambalajı çevreye uyumlu şekilde tasfiye edin ve yeniden değerlendirme merkezine gönderin.

Tłumaczenie oryginalnej instrukcji obsługi – Maszynka do strzyżenia, typ 1874 / 1876

Ogólne wskazówki dotyczące bezpieczeństwa

 **Prosimy o przeczytanie wszystkich wskazówek dotyczących bezpieczeństwa, przestrzeganie ich i zachowanie ich na przyszłość!**

Użytkowanie zgodne z przeznaczeniem

- Maszynki do strzyżenia włosów używać wyłącznie do strzyżenia włosów ludzkich, włosów brody i brwi.
- Maszynki do strzyżenia zwierząt używać wyłącznie do strzyżenia włosów i sierści zwierzęcej.
- Urządzenie jest przeznaczone do użytku komercyjnego.

Wymagania wobec użytkownika

- Przed pierwszym uruchomieniem przeczytać całą instrukcję obsługi i zapoznać się z budową urządzenia.
- Niniejsze urządzenie może być używane przez dzieci w wieku powyżej 14 lat oraz osoby o ograniczonych zdolnościach fizycznych, sensorycznych lub umysłowych oraz osoby wykazujące brak doświadczenia i/lub wiedzy pod warunkiem, że będą nadzorowane lub zostaną pouczone w zakresie bezpiecznego użytkowania urządzenia oraz zrozumieją wynikające z tego zagrożenia. Dzieci nie mogą bawić się tym urządzeniem. Czyszczenie oraz konserwacja leżące w gestii użytkownika nie mogą być przeprowadzane przez dzieci, chyba że pod nadzorem osoby dorosłej.
- Urządzenie należy przechowywać w miejscu znajdującym się poza zasięgiem zwierząt oraz poza wpływem warunków atmosferycznych.

Zagrożenia

 **Niebezpieczeństwo! Porażenie prądem na skutek uszkodzenia urządzenia/zasilacza sieciowego.**

- ▶ Nie należy używać urządzenia, jeśli nie działa poprawnie, jest uszkodzone lub wpadło do wody.
- ▶ Nigdy nie używać urządzenia z uszkodzonym kablem elektrycznym lub zasilaczem sieciowym.
- ▶ Aby uniknąć zagrożeń, napraw może dokonywać wyłącznie autoryzowane centrum serwisowe lub specjalista posiadający kwalifikacje elektrotechniczne. Należy używać oryginalnych części zamiennych.

**Niebezpieczeństwo! Ryzyko porażenia prądem na skutek przedostania się cieczy.**

- ▶ Urządzenia elektryczne należy zawsze odkładać lub przechowywać w taki sposób, aby nie mogły wpaść do wody (np. do umywalki). Urządzenie trzymać z dala od wody i innych cieczy.
- ▶ Pod żadnym pozorem nie dotykać podłączonego do sieci urządzenia elektrycznego, które wpadło do wody, ani nie wkładać rąk do wody. Natychmiast wyciągnąć wtyczkę z gniazda sieciowego.
- ▶ Przed ponownym uruchomieniem zlecić centrum serwisowemu kontrolę urządzenia.
- ▶ Używać i przechowywać urządzenie wyłącznie w suchych pomieszczeniach.

**Niebezpieczeństwo wybuchu!**

- ▶ Nie dokonywać prób samodzielnej wymiany ogniów akumulatorowych. Akumulatorki litowo-jonowe mogą eksplodować, zapalić się i/lub powodować poparzenia, w sytuacji, gdy się je otworzy, zniszczy lub naraża na działanie wilgoci czy też wysokich temperatur.
- ▶ Należy używać wyłącznie oryginalnych akumulatorów, które można zakupić w specjalistycznym sklepie lub w naszym centrum serwisowym jako wyposażenie dodatkowe.
- ▶ Nie narażać urządzenia na działanie temperatury poniżej 0 °C oraz powyżej +40 °C przez dłuższy czas. Unikać dłuższego naswietlania przez promienie słoneczne.

**Ostrzeżenie! obrażenia spowodowane przegrzaniem nożami.**

- ▶ Długie użytkowanie urządzenia może spowodować rozgrzanie noża. Regularnie robić przerwy w pracy urządzenia, aby nóż mógł ostygnąć.

**Ostrzeżenie! Ryzyko obrażeń wskutek nieprawidłowego użytkowania.**

- ▶ Nigdy nie używać urządzenia z uszkodzonym nożem.
- ▶ Przed odłożeniem zawsze należy wyłączyć urządzenie, gdyż na skutek drgań urządzenie może spaść.

**Ostrożnie! Szkody na skutek niewłaściwego użytkowania.**

- ▶ Zasilacza sieciowego wolno używać wyłącznie po podłączeniu do prądu o napięciu podanym na tabliczce znamionowej.
- ▶ Używać wyłącznie akcesoriów zalecanych przez producenta.
- ▶ Stosować wyłącznie zasilacz sieciowy zawarty w zakresie dostawy. Do wymiany uszkodzonych elementów zasilacza sieciowego stosować wyłącznie oryginalne części zamienne, które można nabyć w naszym centrum serwisowym.

- ▶ Nie wkładać żadnych przedmiotów w otwory urządzenia i nie dopuścić, aby przedmioty takie dostały się do urządzenia.
- ▶ Nie trzymać urządzenia za kabel, a w celu odłączenia urządzenia od sieci zawsze ciągnąć za wtyczkę, a nie za kabel ani urządzenie.
- ▶ Kabel elektryczny oraz urządzenie trzymać z dala od gorących powierzchni.
- ▶ Nie użytkować ani nie przechowywać urządzenia z przekręconym lub zagiętym kablem.

Ogólne wskazówki dla użytkownika

Informacje dotyczące korzystania z instrukcji obsługi

- ▶ Przed pierwszym zastosowaniem urządzenia należy przeczytać całą instrukcję obsługi i zrozumieć jej treść.
- ▶ Traktować instrukcję obsługi jak część produktu i przechowywać ją starannie w dostępnym miejscu.
- ▶ Niniejszą instrukcję obsługi można uzyskać także w formacie PDF. W tym celu należy skontaktować się z naszym centrum serwisowym. Deklaracji zgodności WE można zażądać od naszego centrum serwisowego również w innych językach urzędowych UE.
- ▶ W razie przekazania urządzenia osobie trzeciej należy udostępnić także instrukcję obsługi.

Wyjaśnienie symboli i wskazówek

Następujące symbole i hasła sygnalizacyjne są używane w niniejszej instrukcji obsługi oraz umieszczone na urządzeniu lub opakowaniu.



NIEBEZPIECZEŃSTWO

Niebezpieczeństwo porażenia przez prąd elektryczny skutkujące poważnym obrażeniem ciała lub śmiercią.



NIEBEZPIECZEŃSTWO

Niebezpieczeństwo wybuchu skutkujące poważnym obrażeniem ciała lub śmiercią.



OSTRZEŻENIE

Ostrzeżenie przed możliwością doznania obrażeń ciała lub zagrożeniem dla zdrowia.



OSTROŻNIE

Informacja dotycząca niebezpieczeństwa powstania szkód rzeczowych.



Należy przestrzegać instrukcji obsługi.

Przeczytać instrukcję obsługi przed uruchomieniem urządzenia i przestrzegać wskazówek dotyczących bezpieczeństwa.



Wskazówka wraz z przydatnymi informacjami i poradami.

- ▶ Wezwanie do podjęcia działania.
1. Wykonywać czynności w opisanej kolejności.
 - 2.
 - 3.

Opis produktu

Nazwy elementów (rys. 1)

- A Nóż
- B Właznik/wyłącznik
- C Przyciski odblokowujące akumulator
- D Wskaźnik naładowania akumulatora
- E Akumulator zapasowy
- F Ładowarka
- G Regulacja długości cięcia
- H Gniazdo ładowarki
- I Dźwignia do czyszczenia
- J Nasadka, długość cięcia 3 mm*
- K Nasadka, długość cięcia 6 mm*
- L Nasadka, długość cięcia 9 mm*
- M Nasadka, długość cięcia 12 mm*
- N Nasadka, długość cięcia 18 mm*
- O Nasadka, długość cięcia 25 mm*
- P Oliwa do noża
- Q Szczoteczka do czyszczenia
- R Wtyczka do podłączenia urządzenia
- S Zasilacz sieciowy

* Nasadki są akcesoriami opcjonalnymi i mogą różnić się w zależności od modelu.

Dane techniczne

Ręczna część urządzenia

Napęd:	silnik prądu stałego
Akumulator:	akumulator litowo-jonowy
Czas pracy akumulatora:	akumulator STANDARD BATTERY: do 75 minut opcjonalny akumulator XXL BATTERY: do 180 minut
Wymiary (dł. x szer. x wys.):	178 x 47 x 57 mm
Waga:	ok. 272 g
Poziom emitowany ciśnienia akustycznego:	maks. 60 dB (A) @ 25 cm
Drgania:	< 2,5 m/s ²

Ładowarka

Wymiary z akcesoriami (DŁ. x SZER. x WYS.):	119 x 91 x 57 mm
Waga:	130 g

Zasilacz sieciowy

Typ:	adapter 6000
Pobór mocy:	maks. 12 W
Napięcie robocze:	100–240 V AC, 50/60 Hz

Warunki użytkowania
Temperatura otoczenia: od 0 °C do +40 °C

Maszynka do strzyżenia jest izolowana i nie emituje zakłóceń. Urządzenie spełnia wymagania dyrektywy UE o kompatybilności elektromagnetycznej 2014/30/UE oraz dyrektywy maszynowej 2006/42/WE.

Eksplatacja

Przygotowanie

-  Zachować opakowanie w celu późniejszego bezpiecznego przechowywania lub transportowania.

- ▶ Sprawdzić kompletność dostawy.
- ▶ Sprawdzić wszystkie części pod kątem ewentualnych szkód transportowych.

Bezpieczeństwo





Ostrożnie! Szkody wynikające z nieprawidłowego zasilania.

- ▶ Maszynka do strzyżenia może być użytkowana wyłącznie po podłączeniu do prądu o napięciu podanym na tabliczce znamionowej.

Ładowanie akumulatora

W zestawie akumulatorowej maszyny do strzyżenia znajdują się dwa akumulatory. Podczas używania maszyny do strzyżenia drugi akumulator można już ładować w ładowarce. Dzięki temu maszynka do strzyżenia włosów może być stale gotowa do pracy.



-  W zależności od rodzaju akumulatora czas ładowania przed pierwszym uruchomieniem wynosi:
 - akumulator STANDARD BATTERY ok. 50 minut,
 - akumulator XXL BATTERY (dostępny opcjonalnie) ok. 120 minut.

1. Podłączyć wtyczkę do podłączenia urządzenia (R) zasilacza sieciowego (S) do gniazda (H) w ładowarce (rys. 2 ).
2. Podłączyć zasilacz sieciowy do gniazda sieciowego (rys. 2 ).
3. Akumulator włożyć w zagłębienie ładowarki (rys. 4). Zaczyna się proces ładowania.

- 
 - Podczas ładowania wskaźnik naładowania akumulatora (D) pulsuje na czerwono.
 - W przypadku akumulatora STANDARD BATTERY czas ładowania do osiągnięcia pełnego stanu naładowania wynosi ok. 50 minut.
 - W przypadku akumulatora XXL BATTERY (dostępnego opcjonalnie) czas ładowania do osiągnięcia pełnego stanu naładowania wynosi ok. 120 minut.
 - Drugi akumulator można pozostawić na stałe w ładowarce, w ten sposób jeden akumulator będzie zawsze naładowany.

4. Po zakończeniu ładowania wskaźnik naładowania akumulatora (D) świeci na czerwono.



Praca z zasilaniem akumulatorowym

1. Do włączania i wyłączania maszyny po użyciu służy włącznik/wyłącznik (rys. 5 / ).



- W przypadku niewystarczającej pielęgnacji noża podany okres użytkowania może ulec znacznemu skróceniu.
- Podczas pracy urządzenia przy w pełni naładowanym akumulatorze wskaźnik naładowania akumulatora (D) świeci na zielono.
- Jeżeli podczas używania maszyny wskaźnik naładowania akumulatora (D) zaświeci się na czerwono, należy ponownie naładować akumulator. Można wykorzystać naładowany akumulator zapasowy.

Aby naładować akumulator, postępować w następujący sposób:

1. Wyłączyć maszynkę za pomocą włącznika/wyłącznika (rys. 5 ).
2. Nacisnąć boczne przyciski odblokowujące (C) i wyciągnąć akumulator (rys. 3 ).
3. Wyjąć naładowany akumulator z ładowarki (rys. 4) i wsunąć do maszyny, aby zatrzasnął się w słyszalny sposób (rys. 3 ).
4. Włożyć pusty akumulator do ładowarki (rys. 4). Patrz rozdział Ładowanie akumulatora.

Obsługa

Regulacja długości cięcia

Za pomocą systemu regulacji długości cięcia (G) zintegrowanego z nożem można ustawić długość cięcia w zakresie 5 pozycji od 0,7 mm do 3 mm (rys. 6).

Strzyżenie włosów przy użyciu nasadek



Maszynki można używać również z nasadkami.

- ▶ Celem uzyskania danej długości cięcia (G) ustawić system regulacji długości cięcia w pozycji 1 (rys. 6).



- W zależności od modelu w komplecie znajdują się następujące nasadki:
długość cięcia: 3 mm, 6 mm, 9 mm, 12 mm, 18 mm oraz 25 mm.

Zakładanie/zdejmowanie nasadki

1. Nasunąć nasadkę na noż do oporu w kierunku wskazywanym przez strzałkę (rys. 7 ).
2. Nasadkę można wyjąć, wysuwając ją w kierunku wskazywanym przez strzałkę (rys. 7 ).

Utrzymanie stanu sprawności



Ostrzeżenie! obrażenia i szkody rzeczowe na skutek nieprawidłowego użytkowania.

- ▶ Przed rozpoczęciem wszelkich prac związanych z czyszczeniem i konserwacją należy wyłączyć maszynkę.
- ▶ Przed rozpoczęciem czyszczenia ładowarki odłączyć ładowarkę od zasilania.

Czyszczenie i pielęgnacja



Niebezpieczeństwo! Ryzyko porażenia prądem na skutek przedostania się cieczy.

- ▶ Nie zanurzać maszyny w wodzie!
- ▶ Nie dopuścić do przedostania się cieczy do wnętrza urządzenia.



Ostrożnie! Szkody powstające na skutek agresywnych chemikaliów.

- Agresywne chemikalia mogą spowodować uszkodzenie maszyny do strzyżenia i jej akcesoriów.
- ▶ Nie stosować żadnych rozpuszczalników ani środków do szorowania.
 - ▶ Należy używać wyłącznie środków czyszczących i oleju do noża zalecanych przez producenta.



Akcesoria i części zamienne można nabyć w specjalistycznym sklepie lub w naszym centrum serwisowym.

- ▶ Zdjąć ewentualnie nałożoną nasadkę (rys. 7Ⓢ) i odchylić nóż od obudowy (rys. 8Ⓢ), patrz Wymiana noża.
- ▶ Za pomocą szczoteczki do czyszczenia (Q) usunąć resztki włosów z otworu w obudowie i z noża (rys. 9).
- ▶ Naciśnąć dźwignię do czyszczenia (I). W ten sposób za pomocą szczoteczki do czyszczenia można łatwo usunąć resztki włosów pomiędzy grzebieniem i nożem tnącym (**EASY CLEANING**).
- ▶ Maszynkę do strzyżenia można czyścić jedynie miękką, ewentualnie lekko zwilżoną ściereczką.
- ▶ Zawsze utrzymywać w czystości styki ładowarki, ręcznej części urządzenia i akumulatora.
- ▶ Regularnie czyścić nóż za pomocą sprayu do czyszczenia (dostępnego w ramach akcesoriów opcjonalnych).
- ▶ Nóż należy oliwić wpuszczając po małej kropli oliwy we wskazane miejsca (rys. 10).
- ▶ Ponownie założyć nóż i docisnąć (rys. 8Ⓢ), patrz Wymiana noża.



- ▶ W celu zapewnienia dobrych i trwałych własności tnących ważne jest, aby często oliwić nóż.
- ▶ Jeśli po dłuższym okresie użytkowania, pomimo regularnego czyszczenia i oliwienia, właściwości tnące urządzenia ulegną osłabieniu, należy wymienić nóż.

Wymiana noża

1. Wyłączyć maszynkę za pomocą włącznika/wyłącznika (rys. 5Ⓢ).
2. Wysunąć nóż z obudowy w kierunku wskazanym przez strzałkę (rys. 8Ⓢ). Usunąć nóż.
3. W celu ponownego zamocowania noża włożyć za pomocą haczyka do uchwytu w obudowie i wcisnąć do momentu „zaskoczenia” zapadki (rys. 8Ⓢ).

Usuwanie usterek

Nóż tnie nieprawidłowo lub wyrwa włosy.

Przyczyna: nóż jest zabrudzony lub zużyty.

- ▶ Oczyszczyć i naoliwić nóż. Jeżeli to nie pomoże w usunięciu problemu, należy wymienić nóż (rys. 8/9/10).

Zranienie skóry

Przyczyna: zbyt silny nacisk na skórę.

- ▶ Zmniejszyć nacisk przy strzyżeniu blisko skóry.

Przyczyna: uszkodzony nóż.

- ▶ Sprawdzić, czy podczas użytkowania nie zostały uszkodzone wierzchołki ząbków, i w razie potrzeby wymienić nóż.

Czas pracy z zasilaniem akumulatorowym jest zbyt krótki.

Przyczyna: nóż i otwór obudowy są zabrudzone.

- ▶ Należy oczyścić i naoliwić nóż (rys. 8/9/10).

Przyczyna: akumulator jest zużyty.

- ▶ Wymienić akumulator na oryginalny akumulator zapasowy.



Zapasowe akumulatory można nabyć w specjalistycznym sklepie lub w naszym centrum serwisowym jako akcesoria.

Kontrolka ładowania nie świeci się

Przyczyna: akumulator nie jest prawidłowo umieszczony w ładowarce.

- ▶ Upewnić się, że akumulator został prawidłowo umieszczony w ładowarce.

Przyczyna: zabrudzone styki ładowania.

- ▶ Wyczyścić styki ładowania na bazie ładującej oraz akumulatorze.

Przyczyna: awaria zasilania.

- ▶ Upewnić się, że zasilacz sieciowy jest połączony z gniazdem sieciowym i ładowarką.
- ▶ Sprawdzić kabel elektryczny pod kątem ewentualnych uszkodzeń.

Jeśli wskazówki te nie prowadzą do rozwiązania problemu, należy zwrócić się do naszego centrum serwisowego. W żadnym przypadku nie podejmować prób samodzielnej naprawy maszyny!

Utylizacja



Ostrożnie! Szkody dla środowiska w razie niewłaściwej utylizacji.

- ▶ Przed utylizacją akumulator należy całkowicie rozładować!
- ▶ Prawidłowa utylizacja służy ochronie środowiska i zapobiega potencjalnemu szkodliwemu oddziaływaniu na człowieka i środowisko.

W przypadku utylizacji urządzenia należy przestrzegać ustawowych przepisów.

Informacja dotycząca utylizacji urządzeń elektrycznych i elektronicznych we Wspólnocie Europejskiej:



Obowiązujące w obrębie Wspólnoty Europejskiej wytyczne dotyczące utylizacji urządzeń zasilanych elektrycznie opisane zostały w przepisach krajowych, które oparte są na dyrektywie UE 2012/19/WE o zużytych urządzeniach elektronicznych (WEEE). Zgodnie z nimi nie wolno wyrzucać tego typu urządzeń razem z odpadkami komunalnymi lub domowymi. Urządzenie jest bezpłatnie odbierane w komunalnych punktach zbiórki lub przez specjalistyczne zakłady. Opakowanie produktu składa się z materiałów, które można poddać recyklingowi. Materiały te należy zutylizować w ekologiczny sposób i oddać do odpowiedniego punktu zbiórki.

Obecné bezpečnostní pokyny

 **Přečtěte si a dodržujte všechny bezpečnostní pokyny a uschovejte je!**

Použití k určenému účelu

- Zastříhovače vlasů používejte výlučně ke stříhání lidských vlasů, vousů a obočí.
- Strojky na stříhání zvířat používejte výlučně ke stříhání zvířecích chlupů a srsti.
- Tento přístroj je zkonstruován pro komerční využití.

Požadavky na uživatele

- Před prvním uvedením do provozu si bezpodmínečně přečtěte celý návod k obsluze a seznamte se s přístrojem.
- Tento přístroj smějí používat děti od 14 let a osoby se sníženými fyzickými, senzorickými nebo mentálními schopnostmi nebo s nedostatkem zkušeností a/nebo znalostí pouze pod dozorem, nebo po poučení o bezpečném použití přístroje, a poté, co porozuměly nebezpečí, která z jeho použití plynou. Nenechávejte děti, aby si s přístrojem hrály. Čištění a uživatelskou údržbu nesmí provádět děti bez dozoru.
- Přístroj odkládejte v bezpečné vzdálenosti mimo dosah zvířat, a tak aby byl chráněn před povětrnostními vlivy.

Nebezpečí

 **Nebezpečí! Zasažení elektrickým proudem z důvodu poškození přístroje/napájecího zdroje.**

- ▶ Přístroj nepoužívejte, pokud řádně nefunguje, při poškození nebo pokud spadl do vody.
- ▶ Přístroj nikdy nepoužívejte s poškozeným přívodním kabelem, respektive síťovým zdrojem.
- ▶ Aby se zabránilo vzniku nebezpečí, smějí být opravy prováděny pouze autorizovaným servisním centrem nebo odbornými pracovníky se vzděláním v oblasti elektrotechniky za použití originálních náhradních dílů.

 **Nebezpečí! Zasažení elektrickým proudem z důvodu vniklé kapaliny.**

- ▶ Elektrické přístroje vždy odkládejte, resp. uchovávejte tak, aby nemohly spadnout do vody (například do umyvadla). Chraňte přístroj před vodou a jinými tekutinami.

- ▶ V žádném případě se nedotýkejte elektrického přístroje, který je zapojen do sítě a spadl do vody, ani se nedotýkejte vody. Ihned vytáhněte síťovou zástrčku.
- ▶ Nechte přístroj zkontrolovat v servisním centru před opětovným uvedením do provozu.
- ▶ Přístroj používejte a skladujte pouze v suchých místnostech.



Nebezpečí výbuchu!

- ▶ Nepokoušejte se samostatně provádět výměnu akumulátorových článků. Lithium-iontové akumulátory mohou vybuchnout, vzplanout anebo způsobit popáleniny, pokud byste je rozebrali, poškodili, nebo by byly vystaveny vlhkosti, popř. vysokým teplotám.
- ▶ Používejte výhradně originální akumulátorové jednotky, které si můžete objednat u svého prodejce nebo přes naše servisní středisko jako další příslušenství.
- ▶ Přístroj nevystavujte delší dobu teplotám pod 0 °C nebo nad +40 °C. Zamezte přímému působení slunečního záření.



Varování! Úrazy způsobené přehřátými stříhacími bloky

- ▶ Stříhací blok se může při dlouhotrvajícím používání přístroje zahřívat. Přerušujte pravidelně používání přístroje, aby se mohla stříhací hlavice ochladit.



Varování! Nebezpečí úrazu následkem nesprávné manipulace.

- ▶ Nikdy nepoužívejte přístroj, pokud je stříhací blok poškozený.
- ▶ Před odložením přístroj vždy vypněte, následkem vibrací může dojít k pádu přístroje.



Opatrně! Nebezpečí poškození následkem nesprávné manipulace.

- ▶ Síťový zdroj používejte pouze na napětí uvedené na typovém štítku.
- ▶ Používejte pouze výrobcem doporučené příslušenství.
- ▶ Používejte výhradně síťový napájecí zdroj, který je součástí balení. Vadné síťové zdroje se zástrčkou vyměňte pouze za originální náhradní díly, které můžete objednávat v našem servisním centru.
- ▶ Do otvorů v přístroji nikdy nestrkejte nebo nenechejte do nich zapadnout jakékoliv předměty.
- ▶ Přístroj nenoste za síťový kabel a pro odpojení od sítě zatáhněte vždy za zástrčku a nikoli za kabel nebo za přístroj.
- ▶ Přívodní kabel a přístroj chraňte před horkými povrchy.
- ▶ Přístroj nenabíjejte ani nepoužívejte se zkrouceným nebo zalomeným kabelem.

Obecné pokyny pro uživatele

Informace o použití návodu k obsluze

- Dříve než výrobek poprvé použijete, musíte si přečíst kompletní návod k obsluze a porozumět jeho obsahu.
- Považujte návod k obsluze za součást výrobku a dobře jej uschovejte na dostupném místě.
- Tento návod k použití si můžete vyžádat v našich servisních centrech i ve formě pdf-souboru. Na požádání můžete v našich servisních centrech získat ES-prohlášení o shodě i v jiných úředních jazycích EU.
- Pokud budete výrobek předávat dalšímu uživateli, předejte mu také návod k obsluze.

Vysvětlení symbolů a pokynů

V tomto návodu k použití, na přístroji nebo na obalu se využívají následující symboly a signální slova.



NEBEZPEČÍ

Nebezpečí úrazu elektrickým proudem s následkem vážného nebo smrtelného úrazu.



NEBEZPEČÍ

Nebezpečí exploze s následkem vážného nebo smrtelného úrazu.



VÝSTRAHA

Výstraha před možným nebezpečím úrazu nebo zdravotním rizikem.



OPATRŇE

Upozornění na nebezpečí vzniku hmotných škod.



Dodržujte návod k použití

Před uvedením do provozu přečtěte návod k použití a dbejte na bezpečnostní pokyny.



Upozornění s užitečnými informacemi a tipy.

- Výzva k provedení určitých kroků.
1. Kroky provádějte v popsaném pořadí
 - 2.
 - 3.

Popis výrobku

Označení součástí (obr. 1)

- A Stříhací blok
- B Tlačítko pro zapnutí/vypnutí
- C Odblokovací tlačítko výměnné akumulátorové jednotky
- D Kontrolka kapacity výměnné akumulátorové jednotky
- E Výměnná akumulátorová jednotka
- F Nabíjecí stanice
- G Nastavení délky stříhání
- H Zásuvka nabíjecí stanice
- I Čistící páčka
- J Hřebenový nástavec, délka stříhání 3 mm*
- K Hřebenový nástavec, délka stříhání 6 mm*
- L Hřebenový nástavec, délka stříhání 9 mm*
- M Hřebenový nástavec, délka stříhání 12 mm*
- N Hřebenový nástavec, délka stříhání 18 mm*
- O Hřebenový nástavec, délka stříhání 25 mm*
- P Olej pro stříhací blok
- Q Čistící kartáček
- R Zástrčka pro připojení přístroje
- S Síťový zdroj se zástrčkou

* Hřebenové nástavce patří k volitelnému příslušenství a mohou se lišit podle daného modelu.

Technické údaje

Ruční přístroj

Pohon: Motor na stejnosměrný proud
Akumulátor: Lithium-iontový akumulátor
Provozní doba akumulátorů: Akumulátorová jednotka STANDARD BATTERY:

až 75 minut
Volitelná akumulátorová jednotka
XXL BATTERY:

až 180 minut
Rozměry (DxŠxV): 178 x 47 x 57 mm
Hmotnost: cca 272 g
Hladina emise akustického tlaku: max. 60 dB(A) @ 25 cm
Vibrace: < 2,5 m/s²

Nabíjecí stanice

Rozměry s příslušenstvím (DxŠxV): 119 x 91 x 57 mm
Hmotnost: 130 g

Síťový zdroj se zástrčkou

Typ: Adaptér 6000
Příkon: max. 12 W
Provozní napětí: 100 – 240 V AC / 50/60 Hz

Provozní podmínky
Prostředí: 0 °C – +40 °C

Zastříhovač vlasů je izolován a odrušen. Splňuje požadavky směrnice EU týkající se elektromagnetické kompatibility 2014/30/EU a směrnice 2006/42/ES o strojních zařízeních.

Provoz

Příprava

 Uschovejte obalový materiál z důvodu pozdějšího bezpečného skladování nebo přepravy.

- ▶ Zkontrolujte úplnost dodávky.
- ▶ Zkontrolujte všechny součásti, zda nedošlo během přepravy k jejich poškození.

Bezpečnost



Opatrně! Poškození následkem použití nesprávného zdroje napětí.



- ▶ Zastříhovač vlasů používejte pouze na napětí uvedené na typovém štítku.

Nabíjení akumulátoru

Rozsah dodávky tohoto akumulátorového zastříhovače vlasů obsahuje dvě akumulátorové jednotky. Zatímco je zastříhovač vlasů v provozu, může se druhá akumulátorová jednotka znovu nabíjet v nabíjecí stanici. Tak je zastříhovač vlasů stále připraven k použití.

 Před prvním uvedením do provozu je nutné dodržet následující doby nabíjení v závislosti na akumulátorové jednotce:



- akumulátorová jednotka STANDARD BATTERY asi 50 minut
- akumulátorová jednotka XXL BATTERY (k dostání volitelně) asi 120 minut.

1. Zapojte přípojnou zástrčku přístroje (R) napájecího zdroje (S) do zdířky (H) nabíjecí stanice (obr. 2 ).
2. Zapojte síťový zdroj do zásuvky (obr. 2 ).
3. Akumulátorovou jednotku zasuňte do drážky nabíjecí stanice (obr. 4). Začne proces nabíjení.

-  · Během nabíjení bliká kontrolka kapacity (D) červeně.
- Doba nabíjení až k dosažení plné kapacity je u akumulátorové jednotky STANDARD BATTERY přibližně 50 minut.
- Doba nabíjení až k dosažení plné kapacity je u akumulátorové jednotky XXL BATTERY (k dostání volitelně) přibližně 120 minut.
- Druhá akumulátorová jednotka může být trvale ponechána v nabíjecí stanici, tak budete mít vždy k dispozici nabítený akumulátor.



4. Po ukončení nabíjení svítí kontrolka kapacity zeleně.

Provoz s akumulátorem

1. Tlačítkem pro zapnutí/vypnutí zastříhovače vlasů zapněte a po vyjití jej vypněte (obr. 5 /).

-  · Při nedostatečné péči o stříhací blok se může výrazně zkrátit životnost.
- V provozu svítí ukazatel kapacity (D) při plně nabitém akumulátoru zeleně.
- Pokud ukazatel kapacity (D) svítí během provozu červeně, je nutné akumulátor znovu nabít. Nyní můžete použít nabitou náhradní akumulátorovou jednotku.

Při opětovném nabíjení akumulátoru postupujte následujícím způsobem:

1. Vypněte zastříhovač vlasů tlačítkem pro zapnutí/vypnutí (obr. 5 ).
2. Stiskněte boční odblokovací tlačítka (C) a vyjměte akumulátorovou jednotku (obr. 3 ).
3. Vyjměte nabitou akumulátorovou jednotku (obr. 4) z nabíjecí stanice a zasuňte ji do zastříhovače vlasů tak, aby slyšitelně zaskočila (obr. 3 ).
4. Zasuňte prázdnou akumulátorovou jednotku do nabíjecí stanice (obr. 4). Viz oddíl Nabíjení akumulátoru.

Obsluha

Nastavení délky stříhání

Prostřednictvím nastavení délky stříhání (G), které je integrované do stříhacího bloku, můžete nastavit délku stříhání v 5 pozicích od 0,7 mm do 3 mm (obr. 6).

Stříhání hřebenyými nástavci



Zastříhovač vlasů můžete také používat s hřebenyými nástavci.

- ▶ Pro dosažení uvedené délky stříhu přestavte páčku nastavení délky stříhu (G) do polohy 1 (obr. 6).



Následující hřebenyé nástavce jsou součástí dodávky v závislosti na modelu:
Délka stříhu 3 mm, 6 mm, 9 mm, 12 mm, 18 mm a 25 mm.

Nasazení/sejmnutí hřebenyého nástavce

1. Hřebenyý nástavec nasuňte na stříhací blok ve směru šipky až na doraz (obr. 7 ).
2. Hřebenyý nástavec můžete sejmut posunutím ve směru šipky (obr. 7 ).

Údržba



Varování! Nebezpečí úrazu a poškození následkem nesprávné manipulace.

- ▶ Vypněte zastříhovač vlasů před zahájením čištění a údržbových prací.
- ▶ Pro vyčištění odpojte nabíjecí stanici od napájecího proudu.

Čištění a péče



Nebezpečí! Zasažení elektrickým proudem z důvodu vniklé kapaliny.

- ▶ Nenamáčejte zastříhovač vlasů do vody!
- ▶ Zabraňte vniknutí kapaliny dovnitř přístroje.



Opatrně! Poškození agresivními chemikáliemi.

- Agresivní chemikálie mohou poškodit zastříhovač vlasů a příslušenství.
- ▶ Nepoužívejte žádná rozpouštědla ani čisticí píský.
 - ▶ Používejte pouze výrobce doporučené čisticí prostředky a olej na stříhací blok.



Příslušenství a náhradní díly objednávejte u svého prodejce nebo v našem servisním středisku.

- ▶ Pokud je nasazen hřebenový nástavec (obr. 7 ⊕), sejměte ho a odklopte stříhací blok z krytu (obr. 8 ⊕), viz výměna stříhacího bloku.
- ▶ Čisticím kartáčem (Q) odstraňte zbytky vlasů z otvoru krytu a ze stříhacího nástavce (obr. 9).
- ▶ Stiskněte také čisticí páčku (I). Zbytky vlasů mezi stříhacím hřebem a stříhacím nožem můžete jednoduše odstranit čisticím kartáčkem (**EASY CLEANING**).
- ▶ Zastříhovač vlasů otírejte jen měkkým, případně lehce navlhčeným hadříkem.
- ▶ Kontakty na nabíjecí stanici, ručním přístroji a na akumulátorové jednotce udržujte vždy čisté.
- ▶ Pravidelně čistěte stříhací nástavec hygienickým sprejem (k dostání jako příslušenství).
- ▶ Na vyznačené plochy na stříhacím bloku kápněte vždy malou kapku oleje (obr. 10).
- ▶ Nasadte znovu stříhací blok a opět jej přiklopte (obr. 8 ⊕), viz Výměna stříhacího bloku.



- ▶ Pro dobrý a dlouhodobý stříhací výkon je důležité stříhací blok často olejovat.
- ▶ Pokud po delším používání i přes pravidelné čištění a olejení stříhací výkon klesne, měli byste stříhací blok vyměnit.

Výměna stříhacího bloku

1. Vypněte zastříhovač vlasů tlačítkem pro zapnutí/vypnutí (obr. 5 ⊕).
2. Stříhací blok odstraňte z krytu zatlačením ve směru šipky (obr. 8 ⊕). Odstraňte stříhací blok.
3. Při opětovném použití stříhací blok nasadte hákem do úchytu na pouzdra a zatlačte jej k pouzdru, až zaklapne (obr. 8 ⊕).

Odstranění problémů

Stříhací blok stříhá špatně nebo vlasy trhá.

Příčina: Stříhací blok je znečištěný nebo opotřebovaný.

- ▶ Stříhací blok vyčistěte a namažte olejem. Pokud by se tím problém nevyřešil, vyměňte stříhací nástavec (obr. 8/9/10).

Poranění pokožky

Příčina: Příliš silný tlak na pokožku.

- ▶ Snižte tlak při stříhání blízko pokožky.

Příčina: Poškozený stříhací blok.

- ▶ Zkontrolujte, zda se při používání nepoškodily hroty zubů a také vyměňte stříhací blok.

Akumulátor vydrží příliš krátkou dobu

Příčina: Stříhací nástavec a otvor krytu jsou znečištěny.

- ▶ Stříhací blok vyčistěte a namažte (obr. 8/9/10).

Příčina: Akumulátor je opotřebovaný.

- ▶ Nahraďte akumulátorovou jednotku originálním náhradním dílem.



Náhradní akumulátorovou jednotku můžete objednat u svého prodejce nebo v našem servisním středisku jako příslušenství.

Kontrolka kapacity akumulátoru nesvítí

Příčina: Akumulátorová jednotka není správně umístěna v nabíjecí stanici.

- ▶ Zajistěte, aby byla akumulátorová jednotka správně umístěna v nabíjecí stanici.

Příčina: Nabíjecí kontakty jsou znečištěné.

- ▶ Vyčistěte nabíjecí kontakty na nabíjecí stanici a na akumulátorové jednotce.

Příčina: Vadné napájení.

- ▶ Ujistěte se, že je síťový zdroj spojen se zásuvkou a nabíjecí stanici.
- ▶ Zkontrolujte, zda nedošlo k případnému poškození přírodního kabelu.

Pokud nedokážete problém odstranit podle těchto pokynů, obraťte se na naše servisní středisko. V žádném případě se nepokoušejte opravit zastříhovač vlasů sami!

Odstranění a likvidace



Pozor! Poškození životního prostředí při nesprávné likvidaci.

- ▶ Akumulátory před likvidací vybit!
- ▶ Řádná likvidace slouží k ochraně životního prostředí a brání možným škodlivým účinkům na člověka a životní prostředí.

Při likvidaci dodržujte příslušné legislativní předpisy.

Informace o likvidaci elektrických a elektronických přístrojů v ES:



V rámci Evropského společenství se u elektricky poháněných přístrojů řídí likvidace národními ustanoveními, která jsou založena na směrnici EU 2012/19/EC o použitých elektronických přístrojích (WEEE). Podle tohoto ustanovení nesmíte přístroj likvidovat spolu s komunálním nebo domovním odpadem.

Přístroj zdarma odevzdejte do komunální sběrné odpadů nebo do sběrného dvora.

Balení produktu se skládá z recyklovatelných materiálů. Likvidujte je ekologicky a recyklujte je.

Všeobecné bezpečnostné upozornenia



Prečítajte si a dodržiavajte všetky bezpečnostné pokyny a uschovajte ich!

Použite v súlade s určením

- Strihače vlasov používajte výlučne na strihanie ľudských vlasov, fúzov a obočia.
- Strojičky na strihanie zvierat používajte výlučne na strihanie zvieracej srsti a kožušiny.
- Tento prístroj je skonštruovaný na používanie v priemyselnej oblasti.

Požiadavky na používateľa

- Pred prvým uvedením do prevádzky si prečítajte celý návod na obsluhu a oboznámte sa s prístrojom.
- Tento prístroj môžu používať deti staršie ako 14 rokov, ako aj osoby so zníženými telesnými, senzorickými alebo duševnými schopnosťami alebo nedostatkom skúseností a/alebo vedomostí v tom prípade, ak bude na ne dohliadať iná osoba, alebo ak od nej dostali pokyny týkajúce sa bezpečného používania prístroja a porozumeli nebezpečenstvám vyplývajúcich z používania tohto prístroja. Deti sa nesmú hrať s prístrojom. Čistenie a údržbu prostredníctvom používateľa deti nesmú vykonávať, iba vtedy áno, ak sa na ne dohliada.
- Prístroj uchovávajúte mimo dosahu zvierat a pred vplyvmi počasia.

Ohrozenia



Nebezpečenstvo! Zásah elektrickým prúdom v dôsledku poškodenia prístroja / sieťového adaptéra.

- ▶ Nepoužívajte prístroj, ak nefunguje riadne, ak je poškodený, alebo ak spadol do vody.
- ▶ Nikdy nepoužívajte prístroj s poškodeným elektrickým káblom resp. sieťovým adaptérom.
- ▶ Na zabránenie ohrozeniam smie opravy vykonávať výlučne autorizované servisné centrum alebo elektrotechnicky vyškolený odborník za použitia originálnych náhradných dielov.



Nebezpečenstvo! Zásah elektrickým prúdom v dôsledku vniknutej kvapaliny.

- ▶ Elektrické prístroje vždy odložte resp. uschovajte tak, aby nemohli spadnúť do vody (napr. do umývadla). Prístroj držte mimo dosahu vody a iných kvapalín.

- ▶ V žiadnom prípade sa nedotýkajte elektrického prístroja zapojeného do siete, ktorý spadol do vody, ani sa ho nedotýkajte z vody. Okamžite vytiahnite sieťovú zástrčku.
- ▶ Pred opätovným uvedením do prevádzky nechajte prístroj skontrolovať v servisnom stredisku.
- ▶ Prístroj používajte a uschovávajte iba v suchých priestoroch.



Nebezpečenstvo výbuchu!

- ▶ Nepokúšajte sa vymeniť akumulátorové články svojpomocne. Lítium-iónové akumulátory môžu vybuchnúť, vznietiť sa a/alebo spôsobiť popáleniny, ak sa rozoberajú, poškodia alebo ak sú vystavené vlhkosti resp. vysokým teplotám.
- ▶ Používajte výlučne originálne akupaky, ktoré si môžete zakúpiť cez vášho predajcu alebo naše servisné centrum ako ďalšie príslušenstvo.
- ▶ Prístroj nevystavujte dlhší čas teplotám nižším ako 0 °C alebo vyšším ako +40 °C. Zabráňte priamemu slnečnému žiareniu.



Výstraha! Zranenia v dôsledku prehriatych strihacích blokov.

- ▶ Dlhotrvajúcim používaním prístroja sa môže strihací blok zohriať. Používanie pravidelne prerušujte, aby ste dali vychladieť strihací blok.



Výstraha! Zranenia v dôsledku neodbornej manipulácie.

- ▶ Nikdy nepoužívajte prístroj s poškodeným strihacím blokom.
- ▶ Vypnite prístroj vždy pred jeho odložením, pretože prístroj môže spadnúť v dôsledku vibrácií.



Pozor! Poškodenie v dôsledku neodbornej manipulácie.

- ▶ Sieťový adaptér používajte výlučne s napätím uvedeným na typovom štítku.
- ▶ Používajte výlučne výrobcom odporúčané príslušenstvo.
- ▶ Používajte výlučne sieťový adaptér obsiahnutý v balení. Chybné sieťové adaptéry vymieňajte iba za originálne náhradné diely, ktoré si môžete zakúpiť cez naše servisné strediská.
- ▶ Nikdy nestrkajte ani nenechajte spadnúť predmety do otvorov prístroja.
- ▶ Prístroj nenoste za sieťový kábel a na odpojenie od elektrickej siete ťahajte vždy za zástrčku a nie za kábel alebo prístroj.
- ▶ Elektrický kábel a prístroj držte mimo dosahu horúcich plôch.
- ▶ Prístroj neprevádzkujte, resp. neuschovávajte s pretočeným alebo prelomeným elektrickým káblom.

Všeobecné pokyny pre používateľa

Informácie o používaní návodu na obsluhu

- ▶ Pred prvým uvedením prístroja do prevádzky je nutné prečítať si celý návod na obsluhu a porozumieť jeho obsahu.
- ▶ Návod na obsluhu vnímajte ako súčasť výrobku a dobre ho uschovajte na dostupnom mieste.
- ▶ Tento návod na obsluhu môžete vyžiadať z našich servisných stredísk, aj ako PDF súbor. ES-vyhlasenie o zhode môžete z našich servisných stredísk vyžiadať aj v ďalších úradných jazykoch EÚ.
- ▶ Pri postúpení tohto prístroja iným osobám odovzdajte aj tento návod na obsluhu.

Vysvetlivky symbolov a upozornení

V tomto návode na obsluhu, na prístroji alebo na obale sa používajú nasledovné symboly a signálne slová.



NEBEZPEČENSTVO

Nebezpečenstvo v dôsledku zásahu elektrickým prúdom s následkom ťažkého zranenia alebo smrti.



NEBEZPEČENSTVO

Nebezpečenstvo výbuchu s následkom ťažkého zranenia alebo smrti.



VÝSTRAHA

Výstraha pre možným zranením alebo zdravotným rizikom.



POZOR

Upozornenie na nebezpečenstvo vecných škôd.



Dodržiavanie návodu na obsluhu

Pred uvedením prístroja do prevádzky si prečítajte návod na obsluhu a dodržiavajte bezpečnostné pokyny.



Upozornenie na užitočné informácie a tipy.

- ▶ Poukazuje na výzvu na konanie.

1. Vykonať tieto činnosti v uvedenom poradí.
- 2.
- 3.

Opis výrobku

Názvy dielov (obr. 1)

- A Strihač blok
- B Zapínač/vypínač
- C Odblokovacie tlačidlo výmenného akupaku
- D Indikátor kapacity výmenného akupaku
- E Výmenný akupak
- F Nabíjacia stanica
- G Prestavovanie dĺžky strihania
- H Zdieľka nabíjacej stanice
- I Čistiaca páka
- J Hrebeňový nadstavec, dĺžka strihania 3 mm*
- K Hrebeňový nadstavec, dĺžka strihania 6 mm*
- L Hrebeňový nadstavec, dĺžka strihania 9 mm*
- M Hrebeňový nadstavec, dĺžka strihania 12 mm*
- N Hrebeňový nadstavec, dĺžka strihania 18 mm*
- O Hrebeňový nadstavec, dĺžka strihania 25 mm*
- P Olej pre strihač blok
- Q Čistiaca kefka
- R Pripojovacia zástrčka prístroja
- S Sieťový adaptér

* Hrebeňové nadstavce sú voliteľné príslušenstvo a môžu sa odlišovať podľa modelu.

Technické údaje

Ručný prístroj

Pohon:	DC-motor
Akumulátor:	Lítium-iónový akumulátor
Dobrá prevádzky s akumulátorom:	STANDARD BATTERY akupak:
až do 75 minút	

Voliteľne XXL BATTERY akupak:

až do 180 minút
178 x 47 x 57 mm

cca 272 g

Rozmery (d x š x v):

Hmotnosť:

Emisná hladina

akustického tlaku:

Vibrácie:

max. 60 dB(A) vo vzdialenosti 25 cm
< 2,5 m/s²

Nabíjacia stanica

Rozmery

s príslušenstvom (d x š x v): 119 x 91 x 57 mm

Hmotnosť:

130 g

Sieťový adaptér

Typ:

adaptér 6000

Odoberaný výkon:

max. 12 W

Prevádzkové napätie:

100 – 240 V AC / 50/60 Hz

Prevádzkové podmienky

Okolie:

0 °C – +40 °C

Strihač vlasov je ochranné izolovaný a odrušený. Splňa požiadavky EÚ smernice 2014/30/EÚ o elektromagnetickej kompatibilite a smernice 2006/42/ES o strojových zariadeniach.

Prevádzka**Príprava**

-  Uschovajte obalový materiál na neskoršie bezpečné uskladnenie alebo prepravu.

- ▶ Skontrolujte úplnosť rozsahu dodávky.
- ▶ Skontrolujte všetky diely na prípadné poškodenie pri preprave.

Bezpečnosť

Pozor! Poškodenie v dôsledku nesprávneho napätového napájania.

- ▶ Strihač vlasov používajte výlučne s napätím uvedeným na typovom štítku.

Nabíjanie akumulátora

Rozsah dodávky tohto akumulátorového strihača vlasov obsahuje dva akupaky. Zatiaľ čo je strihač vlasov v prevádzke, môže sa znova nabíjať druhý akupak v nabíjacej stanici. Tak je strihač vlasov vždy pripravený na prevádzku.

-  Pred prvým uvedením do prevádzky sú podľa akupaku potrebné nasledovné časy nabíjania:
 - STANDARD BATTERY akupak cca 50 minút
 - XXL BATTERY akupak (voliteľne dostupný) cca 120 minút

1. Pripojovacia zástrčka prístroja (R) sieťového adaptéra (S) zastrčte do zdierky (H) nabíjacej stanice (obr. 2ⓐ).
2. Zástrčkovú sieťovú časť zastrčte do zásuvky (obr. 2ⓐ).
3. Zastrčte akupak do vybratia nabíjacieho stojana (obr. 4). Proces nabíjania začína.

- 
 - Počas procesu nabíjania bliká indikátor kapacity (D) červeno.
 - Doba nabíjania až po dosiahnutie úplnej kapacity činí pre STANDARD BATTERY akupak cca 50 minút.
 - Doba nabíjania až po dosiahnutie úplnej kapacity činí pre XXL BATTERY akupak (voliteľne dostupný) cca 120 minút.
 - Druhý akupak sa môže neustále ponechať v nabíjacom stojane, tým je k dispozícii vždy jeden nabitý akumulátor.

4. Keď je proces nabíjania ukončený, svieti indikátor kapacity (D) zeleno.

Akumulátorová prevádzka

1. Zapnite strihač vlasov pomocou zapínača/vypínača a po použití ho vypnite (obr. 5ⓐ/ⓑ).

- 
 - Pri nedostatočnej údržbe strihacieho bloku sa môže značne znížiť životnosť.
 - V prevádzke svieti pri plne nabitom akumulátore indikátor kapacity (D) zeleno.
 - Ak indikátor kapacity (D) svieti počas prevádzky červeno, je potrebné opätovné nabíjanie akupaku. Teraz môžete použiť nabitý náhradný akupak.

Pre opätovné nabitie akupaku postupujte nasledovne:

1. Vypnite strihač vlasov pomocou zapínača/vypínača (obr. 5ⓑ).
2. Stlačte bočné odblokovacie tlačidlá (C) a vyberte akupak (obr. 3ⓐ).
3. Vyberte nabitý akupak (obr. 4) z nabíjacej stanice a zasunite ho do strihača vlasov, až počutefne zaskočí (obr. 3ⓑ).
4. Zastrčte prázdny akupak do nabíjacieho stojana (obr. 4). Pozri odsek Nabíjanie akupaku.

Obsluha**Nastavenie dĺžky strihania**

Cez prestavovanie dĺžky strihania (G) integrované v strihacom bloku sa môže nastaviť 5 poloh dĺžky strihania od 0,7 mm do 3 mm (obr. 6).

Strihanie s hrebeňovými nastavcami

Strihač vlasov sa môže prevádzkovať aj s hrebeňovými nastavcami.

- ▶ Ak chcete dosiahnuť uvedení dĺžku strihania (G), nastavte prestavovanie dĺžky strihania do polohy 1 (obr. 6).

-  Súčasťou dodávky sú podľa modelu nasledujúce hrebeňové nastavce:
 - dĺžka strihania 3 mm, 6 mm, 9 mm, 12 mm, 18 mm a 25 mm.

Nasadenie/odbratie hrebeňového nastavca

1. Hrebeňový nastavec nasuňte v smere šípky až na doraz na strihací blok (obr. 7ⓐ).
2. Hrebeňový nastavec sa dá odstrániť posunutím v smere šípky (obr. 7ⓑ).

Údržba

Výstraha! Poranenia a vecné škody v dôsledku neodbornej manipulácie.

- ▶ Pred začiatkom všetkých čistiacich a údržbárskych prác vypnite strihač vlasov.
- ▶ Na čistenie nabíjacej stanice odpojte túto od napájania.

Čistenie a starostlivosť

Nebezpečenstvo! Zásah elektrickým prúdom v dôsledku vniknutej kvapaliny.

- ▶ Strihač vlasov neponárajte do vody!
- ▶ Nenechajte do prístroja vniknúť žiadne kvapaliny.



Pozor! Poškodenie v dôsledku agresívnych chemikálií.

- Agresívne chemikálie môžu poškodiť strihač vlasov a príslušenstvo.
- ▶ Nepoužívajte žiadne rozpúšťadlá ani drhnuce prostriedky.
- ▶ Používajte výlučne výrobcom odporúčané čistiace prostriedky a olej na strihací blok.



Príslušenstvo a náhradné diely si môžete zakúpiť cez vášho predajcu alebo naše servisné stredisko.

- ▶ Odoberte prípadne nasadený hrebeňový nastavec (obr. 7ⓑ) a vyklopte strihací blok z telesa (obr. 8ⓐ), pozri Výmena strihacieho bloku.

- ▶ Pomocou čistiacej kefy (Q) odstráňte zvyšky vlasov z otvoru telesa a strihacieho bloku (obr. 9).
- ▶ Zatlačte čistiacu páku (I). Takto môžete jednoducho odstrániť zvyšky vlasov medzi strihacím hrebeňom a strihacím nožom s čistiacou kefou (**EASY CLEANING**).
- ▶ Strihač vlasov utierajte iba mäkkou, prípadne mierne navlhčenou handrou.
- ▶ Kontakty na nabíjacej stanici, na ručnom prístroji a na akupaku udržiavajte vždy čisté.
- ▶ Strihací blok čistite pravidelne hygienickým sprejom (dostupný ako príslušenstvo).
- ▶ Strihací blok naolejujte vždy s jednou kvapkou oleja pre strihací blok na označených miestach (obr. 10).
- ▶ Nasadte znova strihací blok a opäť ho priklopte (obr. 8Ⓢ), pozri Výmena strihacieho bloku.



- ▶ Pre dobrý a dlho trvajúci strihací výkon je dôležité strihací blok často olejovať.
- ▶ Ak po dlhšej dobe používania napriek pravidelnému čisteniu a olejovaniu strihací výkon poľavuje, mal by sa strihací blok vymeniť.

Výmena strihacieho bloku

1. Vypnite strihač vlasov pomocou zapínača/vypínača (obr. 5Ⓢ).
2. Odtlačte strihací blok od telesa v smere šípky (obr. 8Ⓢ). Odstráňte strihací blok.
3. Na opätovné nasadenie strihacieho bloku ho nasadte s háčikom do uchytienia na telese a zatlačte k telesu, až kým nezapadne (obr. 8Ⓢ).

Odstraňovanie porúch

Strihací blok zle strihá alebo trhá.

Príčina: Strihací blok je znečistený alebo opotrebovaný.

- ▶ Vyčistite a naolejujte strihací blok. Ak by sa problém nemal odstrániť, vymeňte strihací blok (obr. 8/9/10).

Poranenie pokožky

Príčina: Príliš silný tlak na pokožku.

- ▶ Znížte prítlak pri strihaní v blízkosti pokožky.

Príčina: Poškodený strihací blok.

- ▶ Skontrolujte, či používaním nedošlo k poškodeniu hrotov zubov a v prípade potreby vymeňte strihací blok.

Doba chodu akumulátora je príliš krátka

Príčina: Strihací blok a otvor telesa sú znečistené.

- ▶ Vyčistite a naolejujte strihací blok (obr. 8/9/10).

Príčina: Akumulátor je opotrebovaný.

- ▶ Akupak vymeňte za originálny náhradný diel.



Náhradný akupak môžete zakúpiť cez vášho predajcu alebo naše servisné stredisko ako príslušenstvo.

Kontrolka stavu nabitia nesvieti

Príčina: Akupak nie je správne umiestnený v nabíjacom stojane.

- ▶ Zabezpečte, aby bol akupak správne umiestnený v nabíjacom stojane.

Príčina: Nabíjacie kontakty sú znečistené.

- ▶ Vyčistite nabíjacie kontakty na nabíjacej stanici a akupaku.

Príčina: Chybné napájanie.

- ▶ Zabezpečte, aby bol sieťový adaptér spojený so zásuvkou a nabíjacou stanicou.
- ▶ Skontrolujte elektrický kábel na prípadné poškodenia.

Ak pomocou týchto pokynov nemôžete odstrániť problém, obráťte sa na naše servisné stredisko. V žiadnom prípade sa nepokúšajte opravovať strihač vlasov sami!

Likvidácia



Pozor! Poškodenie životného prostredia pri nesprávnej likvidácii.

- ▶ Akumulátory pred likvidáciou vybite!
- ▶ Riadna likvidácia slúži ochrane životného prostredia a zabraňuje možným škodlivým účinkom na človeka a životné prostredie.

V prípade likvidácie prístroja dodržiavajte príslušné zákonné predpisy.

Informácie o likvidácii elektrických a elektronických prístrojov v Európskom hospodárskom spoločenstve:



V rámci Európskeho spoločenstva je likvidácia elektrických poháňaných prístrojov predpísaná národnými ustanoveniami, ktoré sú založené na EÚ smernici 2012/19/ES o odpade z elektrických a elektronických zariadení (OEEZ). Prístroj sa nesmie zlikvidovať do komunálneho alebo domového odpadu.

Prístroj prevezmú bezplatne komunálne zberné miesta resp. zberne druhotných surovín.

Obal výrobku pozostáva z recyklovateľných materiálov. Zlikvidujte ho odborne a odovzdajte ho na recykláciu.

Opće sigurnosne upute



Pročitajte i sačuvajte ove upute.

Namjenska uporaba

- Šišači za kosu namijenjeni su isključivo skraćivanju ljudske kose, brade i obrva.
- Aparati za šišanje krzna namijenjeni su isključivo skraćivanju životinjskih vlasi i krzna.
- Ovaj uređaj je predviđen za profesionalnu primjenu.

Kriteriji koje mora ispunjavati korisnik

- Prije prve primjene treba pročitati kompletne upute za uporabu i upoznati se s aparatom.
- Djeca starija od 14 godina, osobe sa smanjenim tjelesnim, osjetilnim ili mentalnim sposobnostima kao i one s nedostatnim iskustvom i znanjem smiju rukovati ovim aparatom samo uz nadzor ili nakon upućivanja u njegovu sigurnu upotrebu i močebitne povezane opasnosti. Djeca se ne smiju igrati uređajem. Djeca ne smiju čistiti i održavati uređaj bez nadzora odraslih.
- Uređaj treba držati izvan dohvata životinja i zaštititi od vremenskih utjecaja.

Opasnosti



Opasnost! Strujni udar uslijed oštećenja aparata i/ili jedinice za napajanje.

- ▶ Nemojte koristiti uređaj ako ne radi propisno, ako je oštećen ili nakon što je pao u vodu.
- ▶ Nipošto nemojte koristiti uređaj s oštećenim strujnim kabelom odnosno oštećenom jedinicom za napajanje.
- ▶ Kako biste eventualne opasnosti sveli na najmanju moguću mjeru, popravke prepustite isključivo ovlaštenom servisnom centru ili stručnom električaru uz primjenu originalnih rezervnih dijelova.



Opasnost! Opasnost od strujnog udara u slučaju prodiranja tekućine u uređaj.

- ▶ Električne uređaje uvijek ostavljajte odnosno spremajte tako da ne mogu pasti u vodu (npr. u umivaonik). Čuvajte uređaj dalje od vode i drugih tekućina.
- ▶ Elektrouređaj koji je pao u vodu, a priključen je na strujnu mrežu, nipošto ne pokušavajte rukama izvadi van. Smjesta izvucite strujni utikač.

- ▶ Prije ponovnog uključivanja predajte ga nekom od servisnih centara radi provjere.
- ▶ Uređaj čuvajte i koristite samo u suhim prostorijama.



Opasnost od eksplozije!

- ▶ Ne pokušavajte sami zamijeniti baterijske ćelije. Pri pokušaju rastavljanja odnosno uništavanja kao i pri izlaganju vlazi ili visokim temperaturama litij-ionske punjive baterije mogu eksplodirati, zapaliti se i/ili izazvati opekline.
- ▶ Koristite isključivo originalne kompletne baterija, koje možete kao dopunski pribor nabaviti u ovlaštenim trgovinama i preko naših servisnih centara.
- ▶ Ne izlažite uređaj duže vrijeme temperaturama ispod 0 °C i iznad +40 °C. Izbjegavajte izravno sunčevo zračenje.



Upozorenje! Opasnost od ozljeđivanja pregrijanim oštricama.

- ▶ Nakon dugotrajnog rada uređaja oštrice se mogu zagrijati. Povremeno isključujte uređaj kako bi se oštrice ohladile.



Upozorenje! Opasnost od ozljeđivanja uslijed nestručnog rukovanja.

- ▶ Nipošto nemojte koristiti uređaj s oštećenim oštricama.
- ▶ Prije odlaganja uvijek isključite uređaj, budući da zbog vibriranja može pasti.



Oprez! Opasnost od oštećenja uslijed nestručnog rukovanja.

- ▶ Jedinica za napajanje smije raditi samo na naponu koji je naznačen na natpisnoj pločici.
- ▶ Koristite isključivo onaj pribor kojeg preporučuje proizvođač.
- ▶ Koristite se isključivo priloženom jedinicom za napajanje. Neispravne jedinice za napajanje smiju se zamijeniti samo originalnim komponentama koje se mogu nabaviti u našim servisnim centrima.
- ▶ U otvore uređaja nemojte gurati nikakve predmete i ne dopustite da u njih nešto upadne.
- ▶ Nemojte nositi uređaj držeći ga za kabel, a pri odvajanju s električne mreže obvezno ga primite za utikač, a ne za kabel ili sam uređaj.
- ▶ Držite kabel i uređaj dalje od vrućih površina.
- ▶ Nemojte koristiti niti čuvati uređaj s upredenim ili presavijenim kabelom.

Opće napomene za korisnike

Informacije o primjeni uputa za uporabu

- ▶ Ove upute za uporabu moraju se u potpunosti pročitati i razumjeti prije prvog uključivanja aparata.
- ▶ Upute za uporabu su dio proizvoda i treba ih čuvati na sigurnom i dostupnom mjestu.
- ▶ Od naših servisnih centara možete zatražiti ove upute i u PDF formi. EZ izjava o sukladnosti može se od naših servisnih centara dobiti i na drugim službenim jezicima EU.
- ▶ Ako prosljeđujete aparat drugima, priložite i ove upute.

Tumačenje simbola i uputa

Sljedeći simboli i oznake opasnosti mogu se naći u ovim uputama za uporabu, na uređaju ili na ambalaži.



OPASNOST

Opasnost od strujnog udara uz mogućnost nanošenja teških do smrtonosnih tjelesnih ozljeda.



OPASNOST

Opasnost od eksplozije uz mogućnost nanošenja teških do smrtonosnih tjelesnih ozljeda.



UPOZORENJE

Upozorenje na opasnost od nanošenja tjelesnih ozljeda ili narušavanja zdravlja.



OPREZ

Upućivanje na opasnost od nanošenja materijalne štete.



Obveza uvažavanja uputa za uporabu

Prije puštanja u rad pročitajte upute za uporabu uređaja i pritom obratite pažnju na sigurnosne upute.



Upućivanje na korisne informacije i savjete.



Ukazivanje na zahvate koje treba obaviti.

1. Opisane postupke izvršite propisanim redoslijedom.
- 2.
- 3.

Opis proizvoda

Naziv dijelova (sl. 1)

- A Nosač oštrica
- B Prekidač
- C Tipke za blokadu zamjenskog kompleta baterija
- D Prikaz napunjenosti zamjenskog kompleta baterija
- E Zamjenski komplet baterija
- F Stanica za punjenje
- G Poluga za mijenjanje rezne duljine
- H Priključnica stanice za punjenje
- I Ručka za čišćenje
- J Natični češalj, rezne duljine* 3 mm
- K Natični češalj, rezne duljine* 6 mm
- L Natični češalj, rezne duljine* 9 mm
- M Natični češalj, rezne duljine* 12 mm
- N Natični češalj, rezne duljine* 18 mm
- O Natični češalj, rezne duljine* 25 mm
- P Ulje za oštrice
- Q Četkica za čišćenje
- R Priključni utikač
- S Jedinica za napajanje

* Natični češljevi su opcionalni pribor i razlikuju se ovisno o modelu.

Tehnički podaci

Ručna jedinica

Pogon: DC motor
 Baterija: Litij-ionska punjiva baterija
 Trajanje baterije: Standardni komplet baterija:
 do 75 min

Opcionalni XXL komplet baterija:
 do 180 min
 178 x 47 x 57 mm
 oko 272 g

Dimenzije (DxŠxV):
 Težina:
 Razina emitiranog zvučnog tlaka:
 Vibracije:

maks. 60 dB(A) @ 25 cm
 < 2,5 m/s²

Stanica za punjenje

Dimenzije s priborom (DxŠxV): 119 x 91 x 57 mm
 Težina: 130 g

Jedinica za napajanje

Tip: adapter 6000
 Potrošnja energije: maks. 12 W
 Radni napon: 100 – 240 V AC / 50/60 Hz

Radni uvjeti
 Temperatura okoline: 0° C – +40 °C

Šišač za kosu ima zaštitnu izolaciju i zaštićen je od radiosmetnji. Ispunjava zahtjeve Direktive EU o elektromagnetskoj kompatibilnosti 2014/30/EU i Direktive o strojevima 2006/42/EZ.

Rad

Priprema

- Sačuvajte ambalažu radi kasnijeg sigurnijeg čuvanja ili transporta.

- ▶ Provjerite je li isporuka potpuna.
- ▶ Provjerite da nije došlo do oštećenja dijelova pri transportu.

Sigurnost



Oprez! Postoji opasnost od oštećenja uslijed krivog naponskog napajanja.

- ▶ Šišač za kosu smije raditi samo na naponu koji je naznačen na natpisnoj pločici.

Punjenje baterije

U isporuci ovog baterijskog šišača za kosu sadržana su dva kompleta baterija. Dok aparat radi s jednim kompletom baterija, drugi komplet može se već puniti u stanici za punjenje. Na taj način šišač uvijek stoji na raspolaganju.

- Baterija se prije prve upotrebe aparata mora puniti u trajanju od:
 - oko 50 min za standardni komplet baterija
 - oko 120 min za XXL komplet baterija (može se naručiti kao opcija).

1. Ugurajte priključni utikač (R) jedinice za napajanje (S) u priključnicu (H) stanice za punjenje (sl. 2ⓐ).
2. Utaknite jedinicu za napajanje u utičnicu (sl. 2ⓐ).
3. Ugurajte komplet baterija u prorez stanice za punjenje (sl. 4). Punjenje započinje.

- Tijekom punjenja treperi prikaz napunjenosti (D) u crvenoj boji.
- Za kompletno punjenje standardnog kompleta baterija potrebno je oko 50 minuta.
- Za kompletno punjenje XXL kompleta baterija (može se naručiti kao opcija) potrebno je oko 120 minuta.
- Drugi komplet baterija može stalno stajati u stanici za punjenje, tako da će jedna napunjena baterija uvijek biti na raspolaganju.

4. Po završetku punjenja prikaz napunjenosti (D) svijetli zeleno.

Rad na bateriji

1. Uključite šišač za kosu prekidačem i nakon uporabe ga isključite (sl. 5ⓐ/ⓑ).

- Nedostatnim čišćenjem nosača oštrica znatno se skraćuje trajanje baterije.
- Dok uređaj radi s punom baterijom prikaz napunjenosti (D) svijetli zeleno.
- Ako prikaz napunjenosti (D) za vrijeme rada zasvijetli crveno, korišteni komplet baterija mora se ponovo napuniti. Tada možete namjesto ispražnjene uzeti napunjenu zamjensku bateriju.

Baterije se pune na sljedeći način:

1. Isključite prekidač šišača za kosu (sl. 5ⓑ).
2. Pritisnite obje bočne tipke za deblokadu (C) i izvadite komplet baterija (sl. 3ⓐ).
3. Izvadite napunjenu bateriju iz stanice za punjenje (sl. 4) i umetnite je u šišač za kosu tako da čujno dosjedne (sl. 3ⓑ).
4. Stavite prazan komplet baterija u stanicu za punjenje (sl. 4). Vidi pog. Punjenje baterije.

Rukovanje

Odabir rezne duljine

Polugom za mijenjanje rezne duljine (G) na nosaču oštrica možete birati između 5 različitih duljina rezanja od 0,7 mm do 3 mm (sl. 6).

Šišanje s natičnim češljevima

Šišač za kosu može raditi i s natičnim češljevima.

- ▶ Postavite polugu za mijenjanje rezne duljine (G) u položaj 1 (sl. 6) kako bi duljina rezanja s natičnim češljem odgovarala onoj koja je naznačena na češlju.

- U isporuci su, ovisno o modelu, sadržani natični češljevi s reznom duljinom od 3 mm, 6 mm, 9 mm, 12 mm, 18 mm i 25 mm.

Postavljanje i skidanje natičnih češljeva

1. Guranjem u smjeru strelice natakните češalj do kraja na nosaču oštrica (sl. 7ⓐ).
2. Češalj se skida povlačenjem u smjeru strelice (sl. 7ⓑ).

Održavanje



Upozorenje! Moguće ozljede i oštećenja uslijed nepropisnog rukovanja.

- ▶ Prije čišćenja i podmazivanja isključite šišač za kosu.
- ▶ Radi čišćenja odvojite stanicu za punjenje s napajanja.

Čišćenje i održavanje



Opasnost! Opasnost od strujnog udara u slučaju prodiranja tekućine u uređaj.

- ▶ Nemojte uranjati šišač u vodu!
- ▶ Pazite da u uređaj ne dospjeje nikakva tekućina.



Oprez! Opasnost od oštećenja agresivnim kemikalijama. Agresivne kemikalije mogu oštetiti uređaj i pribor.

- ▶ Nemojte koristiti nikakva otapala niti abrazivna sredstva za čišćenje.
- ▶ Koristite isključivo ona sredstva za čišćenje i ulja za oštrice koja preporučuje proizvođač.



Pribor i rezervne dijelove možete nabaviti u specijaliziranim trgovinama ili preko našeg servisnog centra.

- ▶ Skinite eventualno nataknuti natični češalj (sl. 7ⓑ) i otklopite nosač oštrica od kućišta (sl. 8ⓑ), vidi pog. Zamjena nosača oštrica.
- ▶ Priloženom četkicom (Q) očistite ostatke vlasi iz otvora kućišta i s nosača oštrica (sl. 9).

- ▶ Stisnite ručku za čišćenje (I). Tako ćete četkicom lakše ukloniti vlasi koje su zaostale između nazubljene pločice i oštrica (**EASY CLEANING**).
- ▶ Šišač za kosu brišite samo mekanom, eventualno neznatno navlaženom krpom.
- ▶ Električni kontakti stanice za punjenje, uređaja i kompleta baterija moraju uvijek biti savršeno čisti.
- ▶ Redovito čistite nosač oštrica higijenskim sprejem (moše se nabaviti kao pribor).
- ▶ Poškropite naznačena mjesta na nosaču oštrica po jednom kapi ulja za oštrice (sl. 10).
- ▶ Ponovo umetnite i zaklopite nosač oštrica (sl. 8 ⊕), vidi pog. Zamjena nosača oštrica.



- ▶ Za dugotrajno dobre rezultate šišanja redovito podmazujte oštrice.
- ▶ Ako nakon dugotrajne primjene unatoč čestom čišćenju i podmazivanju učinak uređaja počne slabiti, potrebno je zamijeniti nosač oštrica.

Zamjena nosača oštrica

1. Isključite prekidač šišača za kosu (sl. 5 ⊕).
2. Pritisnite nosač oštrica u smjeru strelice od kućišta prema sebi (sl. 8 ⊕). Skinite nosač oštrica.
3. Za ponovno vraćanje na uređaj postavite nosač oštrica s kukom u utor na kućištu pa ga zatim pritisnite prema kućištu da dosjedne (sl. 8 ⊕).

Rješavanje problema

Nosač oštrica reže loše ili čupa.

Uzrok: Nosač oštrica je zaprljan ili pohaban.

- ▶ Očistite ga i nauljite. Ako time niste riješili problem, zamijenite nosač oštrica (sl. 8/9/10).

Ozljede kože

Uzrok: Pritisak na kožu je prejak.

- ▶ Manje pritišćite pri šišanju uz kožu.

Uzrok: Oštećen nosač oštrica.

- ▶ Provjerite jesu li zupci oštećeni pri radu uređaja pa prema potrebi zamijenite nosač oštrica novim.

Baterija traje prekratko

Uzrok: Nosač oštrica i otvor kućišta su zaprljani.

- ▶ Očistite i nauljite nosač oštrica (sl. 8/9/10).

Uzrok: Baterija je pohabana.

- ▶ Zamijenite komplet baterija originalnim rezervnim dijelom.



Rezervne komplete baterija možete kao pribor nabaviti u ovlaštenim trgovinama i preko naših servisnih centara.

Indikator punjenja ne svijetli

Uzrok: Komplet baterija ne stoji kako treba u stanici za punjenje.

- ▶ Provjerite položaj kompleta baterija u stanici za punjenje.

Uzrok: Električni kontakti su zaprljani.

- ▶ Očistite električne kontakte stanice za punjenje i kompleta baterija.

Uzrok: Smetnja električnog napajanja.

- ▶ Uvjerite se da je jedinica za napajanje utaknuta u utičnicu i stanicu za punjenje.
- ▶ Provjerite je li strujni kabel oštećen.

Ako ne možete riješiti problem preteći ove upute, obratite se našem servisnom centru. Ne pokušavajte sami popraviti šišač za kosu!

Odlaganje u otpad



Oprez! Nепrimjerenim odlaganjem u otpad ugrožava se okoliš.

- ▶ Bacajte samo ispražnjene baterije u otpad!
- ▶ Propisno odlaganje u otpad služi zaštiti okoliša i sprječava zagađenja.

Pri odlaganju uređaja u otpad treba se pridržavati mjerodavnih zakonskih propisa.

Informacije o tretmanu otpadnih električnih i elektroničkih uređaja u Europskoj uniji:



unutar Europske unije tretman otpadnih električnih uređaja reguliran je nacionalnim propisima koji se temelje na Direktivi EU 2012/19/EU o otpadnoj električnoj i elektroničkoj opremi (WEEE). Uređaji na koje se to odnosi ne smiju se bacati u komunalni otpad.

Krajnji korisnici ih mogu besplatno predati u nekom od komunalnih sabirnih centara ili skupljaštu sekundarnih sirovina.

Ambalaža proizvoda izrađena je od materijala koji se mogu reciklirati pa ju shodno tome treba dati na reciklažu.

Az eredeti használati utasítás fordítása – 1874-es / 1876-os típusú hajvágó gép

Általános biztonsági tudnivalók



Olvassák el, vegyék figyelembe és őrizték meg a biztonsági tudnivalókat!

Rendeltetésszerű használat

- A hajvágó gépeket kizárólag emberi haj, bajusz és szemöldök vágására szabad használni.
- Az állatnyírógépeket kizárólag állati szőr és irha nyírására szabad használni.
- Ezt a készüléket foglalkozásszerű használatra tervezték.

A felhasználóval szemben támasztott követelmények

- Az első üzembe helyezést megelőzően teljesen olvassa át a használati utasítást és ismerkedjen meg a készülékkel.
- (Ezt a készüléket abban az esetben használhatják 14 éves vagy annál idősebb gyerekek, továbbá korlátozott testi, érzékszervi vagy mentális képességekkel rendelkező, ill. kellő tapasztalattal és/vagy tudással nem rendelkező személyek, ha eközben felügyelet alatt állnak, illetve a készülék biztonságos használatát illetően oktatásban részesültek, és tisztában vannak az abból eredő veszélyekkel. A készülék nem játék – ne engedje, hogy a gyermekek játsszanak vele. A tisztítást és a felhasználói karbantartást gyermekek csak felügyelet mellett végezhetik.
- A készüléket állatoktól és az időjárás hatásaitól védett helyen kell lerakni.

Veszélyeztetések



Veszély! Áramütés a készülék/a dugaszolható hálózati tápegység sérülése következtében.

- ▶ A készüléket nem szabad használni, ha az nem működik szabályosan, sérült vagy vízbe esett.
- ▶ A készüléket semmiképpen sem szabad sérült villamos kábellel, illetve sérült tápegységgel használni.
- ▶ A veszélyeztetések elkerülése érdekében a készülék javítását kizárólag meghatalmazott szervizközpont vagy elektrotechnikai képzettségű szakember végezheti, eredeti pótalkatrészek felhasználásával.



Veszély! Áramütés folyadék behatolása miatt.

- ▶ Az elektromos készülékeket minden esetben úgy kell lerakni, illetve tárolni, hogy azok ne eshessenek vízbe (pl. mosdókagylóba). A készülék víztől és más folyadékoktól távol tartandó.

- ▶ Ha a hálózathoz csatlakozó elektromos készülék vízbe esik, akkor azt semmiképpen sem szabad megérinteni vagy a vízben megfogni. Azonnal ki kell húzni a hálózati csatlakozódugót.
- ▶ Az újbóli üzembe helyezést megelőzően a készüléket ellenőriztetni kell egy szervizközpontban.
- ▶ A készüléket csak száraz helyiségben szabad használni és tárolni.



Robbanásveszély!

- ▶ Ne próbálja meg az akkumulátorcellákat saját maga kicserélni. A lítiumion-akkumulátorok felrobbanhatnak, meggyulladhatnak és/vagy égési sérüléseket okozhatnak, ha szétszedik, megrongálják vagy nedvesség, ill. magas hőmérséklet hatásának teszik ki azokat.
- ▶ Kizárólag eredeti akkumulátortelepeket használjon, amelyek kiegészítő tartozékként beszerezhetők a márkakereskedőtől vagy szervizközpontjainkban.
- ▶ A készüléket nem szabad hosszú időn keresztül 0 °C alatti vagy +40 °C feletti hőmérséklet hatásának kiténni. Nem szabad a berendezést napsugárzás közvetlen hatásának kiténni.



Vigyázat! A túlmelegedett vágófejek sérülést okozhatnak.

- ▶ A készülék hosszan tartó használata esetén a vágófej felmelegedhet. Rendszeres időközönként szakítsa meg a használatot, biztosítva a vágófej lehűlését.



Vigyázat! Sérülések szakszerűtlen kezelés miatt.

- ▶ Semmiképpen ne használja a készüléket sérült vágófejjel.
- ▶ Mielőtt lerakná a készüléket, mindig kapcsolja ki azt, mivel a rezgés következtében az leeshet.



Figyelem! Sérülések szakszerűtlen kezelés miatt.

- ▶ A kapcsolóüzemű dugasztápegységet kizárólag az adattáblán megadott feszültséggel szabad üzemeltetni.
- ▶ Kizárólag a gyártó által ajánlott tartozékokat szabad használni.
- ▶ Kizárólag a készletben található kapcsolóüzemű dugasztápegységet használja. A kapcsolóüzemű dugasztápegység hibás alkatrészeit csak a szervizközpontunkban kapható eredeti pótalkatrészekre szabad kicserélni.
- ▶ Semmiképpen sem szabad különböző tárgyakat a készülék nyílásaiba dugni vagy oda beejteni.
- ▶ Ne vigye a készüléket a tápkábelnél fogva, és a hálózatról való leválasztáshoz minden esetben a csatlakozódugót és ne a kábelt vagy a készüléket húzza.

- ▶ A villamos kábel és a készülék forró felületektől távol tartandó.
- ▶ A készüléket nem szabad megcsavarodott vagy megtört tápkábelrel üzemeltetni, illetve tárolni.

Általános felhasználói tudnivalók

A használati utasítás használatára vonatkozó információk

- ▶ Mielőtt először üzembe helyezné a készüléket, teljesen át kell olvasnia a használati utasítást és meg kell értenie annak tartalmát.
- ▶ Tekintse a használati utasítást a termék részének és őrizze azt biztos, könnyen hozzáférhető helyen.
- ▶ Ez a használati utasítás PDF-fájl formájában megigényelhető szervizközpontjainktól is. Az EK-megfelelőségi nyilatkozat az EU többi hivatalos nyelvén is igényelhető szervizközpontjainktól.
- ▶ Mellékelje ezt a használati utasítást, ha továbbadja a készüléket.

A szimbólumok és utalások magyarázata

A használati utasításban, a készüléken és a csomagoláson a következő szimbólumokat és jelzőszavakat használják.



VESZÉLY

Aramütés okozta veszély, amely esetleg súlyos vagy halálos testi sérülést okozhat.



VESZÉLY

Robbanásveszély, amely esetleg súlyos vagy halálos testi sérülést okozhat.



FIGYELMEZTETÉS

Figyelmeztetés esetleges testi sérülésre vagy egészségügyi kockázatra.



VIGYÁZAT

Utalás anyagi kár veszélyére.



A használati utasítás figyelembe vétele

A készülék üzembe helyezését megelőzően olvassa el a használati utasítást és vegye figyelembe a biztonsági tudnivalókat.



Hasznos információkat és ötleteket tartalmazó tudnivaló.

- ▶ Felszólítás cselekvésre.
1. Hajtsa végre ezeket a lépéseket az ismertetett sorrendben.
 - 2.
 - 3.

A termék leírása

Az alkatrészek megnevezése (1. ábra)

- A Vágófej
- B Be-/kikapcsoló
- C Cserélhető akkumulátortelep kioldógombjai
- D Cserélhető akkumulátortelep kapacitáskijelzője
- E Cserélhető akkumulátortelep
- F Töltő
- G Vágáshossz-állító
- H Töltő dugaszhüvelye
- I Tisztítókar
- J Fésütoldal, 3 mm vágási hossz*
- K Fésütoldal, 6 mm vágási hossz*
- L Fésütoldal, 9 mm vágási hossz*
- M Fésütoldal, 12 mm vágási hossz*
- N Fésütoldal, 18 mm vágási hossz*
- O Fésütoldal, 25 mm vágási hossz*
- P Vágófej-olaj
- Q Tisztítókefe
- R A tápegység készülécsatlakoztató dugasza
- S Kapcsolóüzemű dugasztapegység

* A fésütoldatok opcióként kapható tartozékok, amelyek a konkrét modelltől függően eltérőek lehetnek.

Műszaki adatok

Kézi készülék

Hajtás:	DC motor
Akkumulátor:	lítium-ion akkumulátor
Működési idő akkumulátorral:	STANDARD BATTERY akkumulátorteleppel: max. 75 perc opcionális XXL BATTERY akkumulátorteleppel: max. 180 perc
Méreték (HxSxM):	178 x 47 x 57 mm
Súly:	kb. 272 g
Hangnyomásszint:	max. 60 dB(A) 25 cm-ről
Vibráció:	< 2,5 m/s ²

Töltő

Méreték tartozékokkal (HxSxM):	119 x 91 x 57 mm
Súly:	130 g

Kapcsolóüzemű dugasztapegység

Típus:	6000-es adapter
Teljesítményfelvétel:	max. 12 W
Üzemi feszültség:	100 – 240 V AC / 50/60 Hz

Üzemeltetési feltételek	
Környezet:	0 °C – +40 °C

A hajtógóp kettős szigeteléssel és rádiófrekvenciás zavarvédelemmel rendelkezik. A készülék kielégíti az EU elektromágneses összeférhetőségről szóló 2014/30/EU, illetve a gépekről szóló 2006/42/EK irányelveinek követelményeit.

Üzemeltetés

Előkészítés

- Őrizze meg a csomagolóanyagot, hogy később biztonságot tudjanak tárolni vagy szállítani a készüléket.

- ▶ Ellenőrizze a szállítmány hiánytalanságát.
- ▶ Vizsgálja meg az összes alkatrészt az esetleges szállítási károk szempontjából.

Biztonság



Figyelem! A helytelen feszültségállítás károsodáshoz vezet.

- ▶ A hajváógépet kizárólag az adattáblán megadott feszültséggel szabad üzemeltetni.

Az akkumulátor feltöltése

Az akkumulátoros hajváógép készlete két akkumulátortelepet tartalmaz. Amíg a hajváógép használatban van, addig a második akkumulátortelep feltölthető a töltőben. Így a hajváógép állandóan használhatóra kész.

- Az első üzembe helyezés előtt akkumulátortelepenként a következő töltési idők szükségesek:
 - a STANDARD BATTERY akkumulátortelepnél kb. 50 perc
 - az (opcionálisan kapható) XXL BATTERY akkumulátortelepnél kb. 120 perc.

1. Dugja a kapcsolóüzemű dugasztapegység (S) készülékcsatlakoztató dugaszát (R) a töltő (2. ábra, ⊕) dugaszhüvelyébe (H).
2. Dugja be a tápegységet a hálózati csatlakozójzatba (2. ábra, ⊕).
3. Dugja az akkumulátortelepet a töltő nyílásába (4. ábra). Megkezdődik a töltési folyamat.

- A töltési folyamat közben pirosan villog a kapacitáskijelző (D).
- A teljes kapacitás elérésig tartó töltési idő a STANDARD BATTERY akkumulátortelepnél kb. 50 perc.
- A teljes kapacitás elérésig tartó töltési idő az (opcionálisan kapható) XXL BATTERY akkumulátortelepnél kb. 120 perc.
- A második akkumulátortelepet állandóan a töltőben lehet hagyni, hogy mindig rendelkezésre álljon egy feltöltött akkumulátor.

4. A töltési művelet befejeztével a kapacitáskijelző (D) zölden világít.

Akkumulátoros üzem

1. Kapcsolja be a hajváógépet a be-/kikapcsolóval, a használat után pedig kapcsolja ki azt (5. ábra, ⊕/⊖).

- A vágófejelelégel telen karbantartása esetén a működési idő jelentősen csökkenhet.
- Üzem közben a kapacitáskijelző (D) teljesen feltöltött akkumulátor esetén zölden világít.
- Ha üzem közben a kapacitáskijelző (D) pirosan világít, akkor az akkumulátortelepet tölteni kell. Ekkor használhatja a feltöltött másik akkumulátortelepet.

Az akkumulátor újbóli feltöltését a következőképpen végezze:

1. Kapcsolja ki a hajváógépet a be-/kikapcsolóval (5. ábra, ⊕).
2. Nyomja le az oldalsó kireteszelő gombokat (C) és vegye ki az akkumulátortelepet (3. ábra, ⊕).
3. Vegye ki a feltöltött akkumulátortelepet (4. ábra) a töltőből, és hallható kattánásig tolja azt a hajváógépbe (3. ábra, ⊕).
4. Dugja a lemerült akkumulátortelepet a töltőbe (4. ábra). Lásd „Az akkumulátor feltöltése” című fejezetet.

Kezelés

A vágási hossz beállítása

A vágófejebe integrált vágáshossz-állítóval (G) a vágáshossz 5 állásban állítható a 0,7 – 3 mm tartományban (6. ábra).

Hajvágás fésütoldatokkal

A hajvágógepet használható fésütoldatokkal is.

- ▶ Állítsa a vágáshossz-állítót (G) 1-es állásba (6. ábra) a megadott vágási hossz biztosítása érdekében.



A konkrét modelltől függően a készlet a következő fésütoldatokat tartalmazza:
3 mm, 6 mm, 9 mm, 12 mm 18 mm és 25 mm vágáshossz.

Fésütoldat felhelyezése/levétele

1. Tolja ütközésig a fésütoldatot a vágófejeire a nyíl irányába (7. ábra, ⊕).
2. A fésütoldatot a nyíl irányába tolva (7. ábra, ⊕) lehet leszerelni.

Karbantartás



Vigyázat! Szakszerűtlen kezelés okozta sérülések és anyagi károk.

- ▶ A tisztítási és karbantartási munkákat megelőzően kapcsolja ki a hajváógépet.
- ▶ Tisztításhoz válassza le a töltőt az áramellátásról.

Tisztítás és ápolás



Veszély! Áramütés folyadék behatolása miatt.

- ▶ A hajváógépet nem szabad vízbe meríteni!
- ▶ Ügyeljen arra, nehogy folyadék kerüljön a készülék belsejébe.



Figyelem! Maró hatású vegyszerek okozta károsodás.

- ▶ A maró hatású vegyszerek megrongálhatják a hajváógépet és a tartozékokat.
- ▶ Oldószerek vagy súroló hatású tisztítószer használata tilos!
- ▶ Kizárólag a gyártó által ajánlott tisztítószerkezetet és vágófejelelégel olajat használjon.



A tartozékok és a pótkatrészek beszerezhetők a márkakereskedőtől vagy szervizközpontjainkban.

- ▶ Vegye le az esetleg felhelyezett fésütoldatot (7. ábra, ⊕), és hajtja le a vágófejet (8. ábra, ⊕), lásd „A vágófeje cseréje” c. részt.
- ▶ A tisztítófejelelégel (Q) távolítsa el a maradék hajat a burkolat nyílásából és a vágófejről (9. ábra).

- ▶ Nyomja le a tisztítókart (!). Így könnyen eltávolíthatja a hajmaradékot a tisztítókefével a nyírófésű és a nyírókés közül (**EASY CLEANING**).
- ▶ A hajvágógépet csak puha, esetleg enyhén nedves törülörnyugal szabad letörölni.
- ▶ Mindig tartsa tisztán a töltőn, a kézi készüléken és az akkumulátor telepen található töltőérintkezőket.
- ▶ Rendszeresen tisztítsa meg a vágófejet higiéniai spray-vel (tartozékként kapható).
- ▶ A megadott helyeken olajozza be a vágófejet egy-egy kis csepp vágófej-olajjal (10. ábra).
- ▶ Tegye vissza a vágófejet, és nyomja a készülékre (8. ábra, ⊕), lásd „A vágófej cseréje” c. részt.



- ▶ A jó és tartós vágási teljesítmény érdekében fontos, hogy a vágófejet gyakran olajozzák.
- ▶ Amennyiben hosszú használati időt követően a vágási teljesítmény a rendszeres tisztítás és olajozás ellenére romlana, úgy a vágófejet ki kell cserélni.

A vágófej cseréje

1. Kapcsolja ki a hajvágógépet a be-/kikapcsolóval (5. ábra, ⊖).
2. Tolja el a vágófejet a háztól a nyíl irányába (8. ábra, ⊕). Vegye le a vágófejet.
3. A visszahelyezéshez tegye a vágófejet a horoggal a házon található befogadó nyílásba, és kattanásig nyomja azt a házhoz (8. ábra, ⊕).

Hibaelhárítás

A vágófej rosszul vág vagy tépi a hajat.

Ok: A vágófej bepiszkolódott vagy elkopott.

- ▶ Tisztítsa meg és olajozza be a vágófejet. Ha ez nem szünteti meg a problémát, akkor cserélje ki a vágófejet (8/9/10. ábra).

Bőrsérülés

Ok: Túl erősen nyomja a készüléket a bőrre.

- ▶ Bőrközei vágáskor csökkentse a rányomó erőt.

Ok: Sérült vágófej.

- ▶ Ellenőrizze, hogy használat közben megrongálódtak-e a foghegyek, és adott esetben cserélje ki a vágófejet.

Túl rövid az akkumulátor működési ideje.

Ok: A vágófej és a burkolat nyílása beszennyeződött.

- ▶ Tisztítsa meg és olajozza be a vágófejet (8/9/10. ábra).

Ok: Elhasználódott az akkumulátor.

- ▶ Cserélje az akkumulátortelep eredeti pótalkatrészre.



Pót-akkumulátortelepek tartozékként beszerezhetők a márkakereskedőtől vagy szervizközpontjainkban.

A töltésellenőrző kijelző nem világít.

Ok: Az akkumulátortelep helytelenül pozícionálták a töltőben.

- ▶ Gondoskodjon róla, hogy az akkumulátortelep megfelelően helyezkedjen el a töltőben.

Ok: Bepiszkolódtak a töltőérintkezők.

- ▶ Tisztítsa meg a töltőn és az akkumulátortelepen található töltőérintkezőket.

Ok: Áramellátási hiba.

- ▶ Győződjön meg róla, hogy a kapcsolóüzemű dugasztapegység csatlakoztatva van a dugaszolóaljzatba és a töltőbe.
- ▶ Vizsgálja meg a hálózati csatlakozóvezetéket az esetleges sérülések szempontjából.

Ha nem tudja megszüntetni a problémát e tudnivalók segítségével, akkor forduljon szervizközpontunkhoz. Semmiképpen ne próbálja saját maga javítani a hajvágógépet!

Elszállítás hulladékként



Vigyázz! Környezeti károk szabálytalan hulladékkezelés esetén.

- ▶ A hulladékként való elszállítás megelőzően az akkumulátorokat ki kell sütni!
- ▶ A hulladékként való szabályos elszállítás a környezetvédelmet szolgálja és megakadályozza az emberre, illetve a környezetre gyakorolt esetleges káros hatásokat.

A készülék hulladékként való elszállításakor vegye figyelembe a mindenkori törvényes előírásokat.

Információk elektromos és elektronikus készülékek európai közösségen belüli hulladékként való elszállítására vonatkozóan:



Az európai közösségen belül az elektromos üzemi készülékek hulladékként való elszállítását a kiszolgált elektronikus készülékekről szóló 2012/19/EK sz. EU irányelv (WEEE) alapuló nemzeti rendelkezések szabályozzák. Ennek megfelelően a készüléket a továbbiakban nem szabad kommunális vagy háztartási hulladékként kezelni.

A készüléket ingyenesen átveszik a települési gyűjtőhelyeken, ill. a hulladékgyűjtő udvarokban.

A termék csomagolása újrahasznosítható anyagokból készült. Ezeket az anyagokat környezetbarát módon ártalmatlanítsa és szállítsa el azokat újrahasznosításra.

Splošna varnostna navodila

 **Preberite in upoštevajte vse varnostne napotke in ta navodila skrbno shranite!**

Namenska uporaba

- Vse aparate za striženje las uporabljajte izključno za striženje človeških las, brade in obrvi.
- Aparate za striženje živali uporabljajte izključno za striženje živalske dlake in živalskih kožuhov.
- Ta aparat je namenjen za profesionalno uporabo.

Zahteve za uporabnika

- Pred prvo uporabo v celoti preberite navodila za uporabo in se seznanite z aparatom.
- Otroci, starejši od 14 let in osebe z omejenimi telesnimi, zaznavnimi ali duševnimi zmožnostmi ali pomanjkanjem izkušenj in/ali znanja, smejo uporabljati to napravo le, če so pod nadzorom ali pa so bili poučeni o varni uporabi aparata in z njo povezanih nevarnostih. Otroci se ne smejo igrati z aparatom. Čiščenja in uporabniškega vzdrževanja otroci smejo opravljati samo pod nadzorom.
- Aparat shranjujte na varnem kraju izven dosega živali in vremenskih vplivov.

Nevarnosti

 **Nevarnost! Električni udar zaradi poškodb aparata/vtičnega napajalnika.**

- ▶ Ne uporabljajte aparata, če ne deluje pravilno, če je poškodovan ali pa je padel v vodo.
- ▶ Nikoli ne uporabljajte aparata s poškodovanim priključnim kablom oz. vtičnim napajalnikom.
- ▶ Da ne bi prišlo do poškodb, sme popravila izvajati izključno pooblaščen servisni center ali strokovnjaki elektro stroke ob uporabi originalnih nadomestnih delov.

 **Nevarnost! Električni udar zaradi vdora tekočine.**

- ▶ Električne aparate vedno odlagajte oz. shranjujte tako, da ne morejo pasti v vodo (npr. v umivalnik). Izogibajte se stiku aparatov z vodo in drugimi tekočinami.
- ▶ Nikakor se ne dotikajte aparata, ki je priključen na napajanje in padel v vodo ali pa vode, v katero je padel aparat. Takoj izvlecite vtič iz omrežja.

- ▶ Aparat dajte pred ponovnim zagonom na pregled v enega od servisnih centrov.
- ▶ Aparat uporabljajte in shranjujte le v suhih prostorih.



Nevarnost eksplozije!

- ▶ Ne poskušajte sami menjati akumulatorje. Litij-ionske baterije lahko eksplodirajo, se vnamejo in/ali povzročijo opekline, če jim razstavljate, poškodujete ali izpostavite vlagi oz. visokim temperaturam.
- ▶ Uporabljajte izključno originalne akumulatorske pakete, ki lahko nabavite pri svojem trgovcu ali v našem servisnem centru kot dodatni pribor.
- ▶ Aparat ne sme biti dalj časa izpostavljen temperaturam, nižjim od 0 °C ali višjim od +40 °C. Izogibajte se neposrednim sončnim žarkom.



Opozorilo! Poškodbe zaradi pregreth strižnih nastavkov.

- ▶ Zaradi daljše uporabe aparata strižni nastavek se lahko segreje. Od časa do časa prekinite uporabo in pustite, da se strižni nastavek ohladi.



Opozorilo! Poškodbe zaradi nestrokovne uporabe.

- ▶ Nikoli ne uporabljajte aparata s poškodovanim strižnim nastavkom.
- ▶ Aparat vedno izklopite, preden ga odložite, saj lahko zaradi tresljajev pade na tla.



Pozor! Poškodbe zaradi nestrokovne uporabe.

- ▶ Vtični napajalnik sme delovati izključno z napetostjo, navedeno na tipski ploščici.
- ▶ Uporabljajte izključno pribor, ki ga priporoča proizvajalec.
- ▶ Uporabljajte izključno vtični napajalnik, ki je bil priložen ob dobavi. Pokvarjen vtični napajalnik zamenjajte le z originalnim nadomestnim delom, ki ga lahko naročite v našem servisnem centru.
- ▶ V odprtine aparata nikoli ne vtikajte oz. ne pustite pasti predmetov.
- ▶ Aparat nikoli ne nosite naokoli, če ga držite za priključni kabel, in ko priključni kabel izvlečete iz omrežja, vedno vlecite vtič in nikoli ne vlecite kabla ali aparata.
- ▶ Ne postavljajte aparata in električnega kabla blizu vročih ploskev.
- ▶ Ne uporabljajte ali shranjujte aparata z zasukanim oziroma prepognjenim priključnim kablom.

Splošni napotki za uporabnika

Informacije o uporabi navodil za uporabo

- ▶ Pred prvo uporabo aparata morate v celoti prebrati in razumeti navodila za uporabo.
- ▶ Navodila za uporabo obravnavajte kot del izdelka in jih skrbno shranite na dostopnem mestu.
- ▶ V naših servisnih centrih lahko zaprosite za navodila za uporabo v PDF obliki. Za izjavo o skladnosti ES v drugih uradnih jezikih ES lahko zaprosite pri naših servisnih centrih.
- ▶ Pri oddaji aparata tretji osebi priložite ta navodila za uporabo.

Razlaga simbolov in napotkov

Naslednje simbole in oznake za nevarnost lahko v teh navodilih za uporabo najdemo na napravah ali na embalaži.



NEVARNOST

Nevarnost zaradi električnega udara z možnostjo hudih telesnih poškodb ali smrti.



NEVARNOST

Nevarnost eksplozije z možnostjo hudih telesnih poškodb ali smrti.



OPOZORILO

Opozorilo na možnost telesnih poškodb ali zdravstvenega tveganja.



POZOR

Napotek na nevarnost materialne škode.



Upoštevajte navodila za uporabo

Pred prvo uporabo preberite navodila za uporabo in upoštevajte vsa varnostna opozorila.



Napotek s koristnimi informacijami in nasveti.

- ▶ Od vas se pričakuje dejanje.
1. Ta dejanja opravite v opisanem zaporedju.
 - 2.
 - 3.

Opis izdelka

Opis delov (sl. 1)

- A Strižni nastavek
- B Stikalo za vklop / izklop
- C Deblokirni gumbi za nadomestni akumulatorski paket
- D Prikaz napolnjenosti za nadomestni akumulatorski paket
- E Nadomestni akumulatorski paket
- F Polnilna postaja
- G Nastavitev dolžine striženja
- H Vtičnica polnilne postaje
- I Ročica za čiščenje
- J Česalni nastavek, dolžina striženja 3 mm*
- K Česalni nastavek, dolžina striženja 6 mm*
- L Česalni nastavek, dolžina striženja 9 mm*
- M Česalni nastavek, dolžina striženja 12 mm*
- N Česalni nastavek, dolžina striženja 18 mm*
- O Česalni nastavek, dolžina striženja 25 mm*
- P Olje za strižni nastavek
- Q Čistilna krtača
- R Omrežni vtič aparata
- S Vtični napajalnik

* Česalni nastavi so dodatni pribor in se lahko od modela do modela razlikujejo.

Tehnični podatki

Ročni aparat

Pogon:	enosmerni motor
Akumulator:	litijev ionski akumulator
Kapaciteta akumulatorja:	STANDARD BATTERY akumulatorski paket: do 75 minut Opcijski XXL BATTERY akumulatorski paket: do 180 minut
Mere (DxŠxV):	178 x 47 x 57 mm
Teža:	pribl. 272 g
Raven oddanega zvočnega tlaka:	maks. 60 dB(A) na razdalji 25 cm
Tresljlaji:	< 2,5 m/s ²

Polnilna postaja

Mere	
s priborom (DxŠxV):	119 x 91 x 57 mm
Teža:	130 g

Vtični napajalnik

Tip:	adapter 6000
Moč:	maks. 12 W
Delovna napetost:	100 – 240 V AC / 50/60 Hz

Obratovalni pogoji

Temperatura okolice:	0 °C – +40 °C
----------------------	---------------

Aparat je opremljen z zaščitno izolacijo in zaščiten pred radijskimi motnjami. Izpolnjuje zahteve Direktive EU o elektromagnetni združljivosti 2014/30/EU in Direktive o strojih 2006/42/ES.

Uporaba

Priprava

-  Shranite embalažo zaradi varnega skladiščenja ali transporta.

- ▶ Preverite popolnost obsega dobave.
- ▶ Preverite, ali so se deli poškodovali med transportom.

Varnost



Pozor! Poškodbe zaradi napačne napajalne napetosti.

- ▶ Aparat za striženje las sme delovati izključno z napetostjo, navedeno na tipski ploščici.

Polnjenje akumulatorja

Ta aparat za striženje las na akumulatorski pogon je dobavljen z dvema akumulatorskima paketoma. Medtem, ko aparat deluje, drugi akumulatorski paket lahko napolnite na polnilni postaji. Tako je aparat za striženje las vedno pripravljen za uporabo.

-  Pred prvim vklopom je za vsak akumulatorski paket potrebno polnjenje:
 - STANDARD BATTERY akumulatorski paket okoli 50 minut
 - XXL BATTERY akumulatorski paket (opcijška dodatna oprema) okoli 120 minut.

1. Vtaknite vtič za priklop aparata (R) na adapterju z vtičem (S) v vtičnico (H) na polnilni postaji (sl. 2 ⊕).
2. Omežni vtič na napajalniku vtaknite v vtičnico (sl. 2 ⊕).
3. Vtaknite akumulatorski paket v režo na polnilni postaji (sl. 4). Postopek polnjenja začne.

- 
 - Med postopkom polnjenja utripa prikaz napoljenosti (D) rdeče.
 - Čas polnjenja do doseganja polne zmogljivosti znaša za STANDARD BATTERY akumulatorski paket tedaj okoli 50 minut.
 - Čas polnjenja do doseganja polne zmogljivosti znaša za XXL BATTERY akumulatorski paket tedaj okoli 120 minut.
 - Drugi akumulatorski paket lahko pustite v polnilni postaji. Tako je vedno na voljo poln akumulator.

4. Ko je polnjenje zaključeno, prikaz napoljenosti (D) sveti zeleno.

Akumulatorsko napajanje

1. S stikalom za vklop / izklop akumulatorja za striženje las vklopite in ga po uporabi izklopite (sl. 5 ⊕/⊙).

- 
 - V primeru nezadostne nege strižnega nastavka se lahko čas delovanja bistveno skrajša.
 - Ko je akumulator v obratovanju poln, prikaz napoljenosti (D) sveti zeleno.
 - Če prikaz napoljenosti (D) zasveti rdeče, potrebno je ponovno polnjenje akumulatorja. Zdaj uporabite napolnjeni nadomestni akumulatorski paket

Za ponovno polnjenje akumulatorja ravnajte po naslednjem postopku:

1. S stikalom za vklop / izklop izklopite aparat za striženje las (sl. 5 ⊕).
2. Pritisnite deblokirna gumba (C) ob strani in snemite akumulatorski paket (sl. 3 ⊕).

3. Vzemite akumulatorski paket (sl. 4) iz polnilne postaje in ga potisnite v aparat, da se slišno zasvoči (sl. 3 ⊕).
4. Vtaknite prazni akumulatorski paket v polnilno postajo (sl. 4). Glej poglavje Polnjenje akumulatorja.

Upravljanje

Nastavitev dolžine striženja

S pripomočkom za nastavitev dolžine striženja (G), ki je vgrajen v strižnem nastavku, lahko nastavite dolžino striženja v petih stopnjah od 0,7 mm do 3 mm (sl. 5).

Striženje s česalnimi nastavki

Aparat za striženje las lahko uporabljate tudi s česalnimi nastavki.

- ▶ Pripomoček za nastavitev dolžine striženja (G) prestavite v položaj 1 (sl. 6), da dosežete navedeno dolžino striženja.

-  V dobro so, glede na model, vključeni naslednji česalni nastavki:
 - 3 mm, 6 mm, 9 mm, 12 mm, 18 mm in 25 mm dolžine rezanja.

Namestitvev / odstranitev česalnega nastavka

1. Česalni nastavek do konca potisnite na strižni nastavek v smeri puščice (sl. 7 ⊕).
2. Česalni nastavek odstranite tako, da ga potisnete v smeri puščice (sl. 7 ⊙).

Vzdrževanje



Opozorilo! Telesne poškodbe in materialna škoda zaradi nestrokovne uporabe.

- ▶ Izklopite aparat za striženje las, preden začnete s čiščenjem in vzdrževanjem.
- ▶ Pred čiščenjem ločite polnilno postajo od vira napetosti.

Čiščenje in nega



Nevarnost! Električni udar zaradi vdora tekočine.

- ▶ Ne potaplajte aparat za striženje las v vodo!
- ▶ Ne dovolite vdora tekočine v notranjost aparata.



Pozor! Poškodbe zaradi agresivnih kemikalij.

- Agresivne kemikalije lahko poškodujejo aparat za striženje las in pribor.
- ▶ Ne uporabljajte topil in abrazivnih čistil.
- ▶ Uporabljajte izključno čistila in olje za strižni nastavek, ki jih priporoča proizvajalec.



Nadomestne dele in pribor lahko nabavite pri svojem trgovcu ali v našem servisnem centru.

- ▶ Snemite morebitno postavljeni česalni nastavek (sl. 7 ⊕) in preklpite strižni nastavek stran od ohišja (sl. 8 ⊕), glejte poglavje Zamenjava strižnega nastavka.
- ▶ S čistilno krtačo (Q) odstranite ostanke las iz odprtine v ohišju in s strižnega nastavka (sl. 9).
- ▶ Pritisnite ročico za čiščenje (I). Tako boste lahko s čistilno krtačo preprosto odstranili ostanke las med glavnikom za striženje in strižnim nožem (EASY CLEANING).

- ▶ Aparat za striženje las obrišite le z mehko, morda nekoliko navlaženo krpo.
- ▶ Polnilni kontakti na polnilni postaji, na aparatu in na akumulatorskem paketu morajo biti vedno čisti.
- ▶ Strižni nastavek redno čistite s higienskim razpršilom (na voljo kao dodatna oprema).
- ▶ Namažite strižni nastavek s po eno manjšo kapljico olja za strižni nastavek na označenih ploskvah (sl. 10).
- ▶ Ponovno namestite in zložite strižni nastavek (sl. 8 ⊕), glejte poglavje Zamenjava strižnega nastavka.



- ▶ Za dobro in dolgotrajno delovanje strižnega aparata je pomembno, da pogosto naoljite strižni nastavek.
- ▶ Če se po daljši uporabi zmožljivost strižnega aparata zmanjša, kljub rednemu čiščenju in mazanju, morate zamenjati strižni nastavek.

Zamenjava strižnega nastavka

1. S stikalom za vklop / izklop izklopite aparat za striženje las (sl. 5 ⊕).
2. Strižni nastavek lahko odstranite, če ga potisnete z ohišja v smeri puščice (sl. 8 ⊕). Snemite strižni nastavek.
3. Ponovno ga namestite tako, da nastavite kavelj na nastavek v ohišju in ga potisnete na ohišje, da se zaskoči (sl. 8 ⊕).

Odprava težav

Strižni nastavek slabo striže ali cuka.

Vzrok: Strižni nastavek je umazan ali obrabljen.

- ▶ Očistite in naoljite strižni nastavek. Če to ne pomaga, zamenjajte strižni nastavek (sl. 8/9/10).

Poškodbe kože

Vzrok: Prevelik pritisk na kožo.

- ▶ Zmanjšajte pritisk pri striženju blizu kože.

Vzrok: Strižni nastavek je poškodovan.

- ▶ Preverite, ali so se konice zobnikov pri uporabi poškodovale in strižni nastavek po potrebi zamenjajte.

Akumulator je preveč izprazen

Vzrok: Strižni nastavek in odprtina v ohišju so umazani.

- ▶ Očistite in naoljite strižni nastavek (sl. 8/9/10).

Vzrok: Akumulator je obrabljen.

- ▶ Zamenjajte akumulatorski paket izključno z originalnim nadomestnim delom.



Nadomestne akumulatorske pakete lahko nabavite pri svojem trgovcu ali v našem servisnem centru kot dodatni pribor.

Kontrolni prikaz polnjenja ne sveti

Vzrok: Akumulatorski paket ni pravilno nameščen na polnilni postaji.

- ▶ Zagotovite, da je akumulatorski paket pravilno nameščen na polnilni postaji.

Vzrok: Polnilni kontakti so umazani.

- ▶ Očistite polnilne kontakte na polnilni postaji in na akumulatorskem paketu.

Vzrok: Napaka na viru napetosti.

- ▶ Zagotovite, da je omrežni vtič na napajalniku priključen v vtičnico in v polnilno postajo.
- ▶ Preverite napajalni kabel glede morebitnih poškodb.

Če težave s temi napotki ne morete odpraviti, vas prosimo, da se obrnete na naš servisni center. Nikakor ne smete poskušati sami popraviti aparat za striženje las!

Odstranjevanje



Pozor! Okoljska škoda v primeru napačnega odstranjevanja.

- ▶ Pred odstranitvijo izpraznite akumulatorje!
- ▶ S pravišnim odstranjevanjem varujemo okolje in preprečujemo možne škodljive vplive na ljudi in okolje.

Pri odstranjevanju aparata upoštevajte veljavne zakonske predpise.

Informacije o odstranjevanju električnih in elektronskih naprav v Evropski skupnosti:



v Evropski skupnosti je odstranjevanje aparatov na električni pogon urejeno z nacionalnimi predpisi, ki temeljijo na evropski Direktivi 2012/19/ES o odpadnih elektronskih napravah (WEEE). Poslej naprav ni več dovoljeno odlagati med komunalne ali gospodinjinske odpadke.

Aparat bodo brezplačno sprejeli na komunalnih zbirnih centrih oz. v zbirnicah surovin.

Embalaza je izdelana iz materiala, ki ga je mogoče reciklirati. Odlagajte jo na okolju prijazen način in jo reciklirajte.

Indicații generale de siguranță



Citiți și respectați instrucțiunile de siguranță și păstrați-le!

Folosire conformă

- Folosiți mașinile de tuns părul exclusiv pentru tăierea părului uman, a bărbii și a sprâncenelor.
- Folosiți mașinile de tuns păr la animale exclusiv pentru tăierea părului și blăanii animalelor.
- Acest aparat a fost construit pentru utilizarea în domenii comerciale.

Instrucțiuni pentru utilizator

- Înainte de prima punere în funcțiune a aparatului, citiți bine instrucțiunile de folo-sire și familiarizați-vă cu aparatul.
- Acest aparat poate fi utilizat de copii începând cu vârsta de 14 ani, precum și de persoane cu capacitate locomotorie, senzorială sau mentală redusă ori lipsite de experiență și/sau pregătire, cu condiția să fie supravegheate sau să fi fost instru-ite în privința utilizării în siguranță a aparatului și să fi înțeles pericolele care pot rezulta de aici. Copiilor le este interzis să se joace cu aparatul. Curățarea și între-ținerea nu se vor realiza de către copii, cu excepția situației în care aceștia sunt supravegheați.
- Depozitați aparatul într-un loc inaccesibil pentru animale, protejat de intemperii.

Pericole



Pericol! Electrocutare prin daune la aparat/alimentator cu ștecăr.

- ▶ Nu utilizați aparatul dacă nu funcționează corespunzător, dacă este defect sau dacă a căzut în apă.
- ▶ Nu folosiți niciodată aparatul cu un cablu de alimentare sau alimentator cu ștecher defecte.
- ▶ Pentru evitarea pericolelor, reparațiile pot fi efectuate doar de un centru de service autorizat sau de un electrician autorizat cu utilizarea de piese de schimb originale.



Pericol! Electrocutare prin penetrare de lichide.

- ▶ Așezați și păstrați întotdeauna aparatele electrice astfel încât să nu poată cădea accidental în apă (de ex. în chiuvetă). Feriți aparatul de apă și alte lichide.

- ▶ Nu atingeți și nu întindeți mâna în nici un caz după un aparat electric căzut în apă ce este conectat la rețea. Scoateți imediat ștecherul din priză.
- ▶ Duceți aparatul la verificat în centrul de service înainte de a-l repune în funcțiune.
- ▶ Folosiți și păstrați aparatul numai în camere uscate.



Pericol de explozie!

- ▶ Nu încercați să schimbați singuri acumulatorul. Acumulatorii cu ioni de litiu pot exploda, se pot aprinde sau pot produce arsuri, dacă sunt desfăcuți, deteriorați sau expuși la umiditate sau temperaturi înalte.
- ▶ Utilizați exclusiv acumulatori originali, pe care îi puteți achiziționa de la distribuitor sau de la centrul nostru de service.
- ▶ Nu expuneți prea mult aparatul la temperaturi sub 0 °C sau peste +40 °C. Evitați expunerea directă la soare.



Avertisment! Accidentări din cauza seturilor de cuțite supraîncălzite.

- ▶ Folosirea prea îndelungată a aparatului duce la încălzirea setului de cuțite. Întrerupeți regulat utilizarea pentru a permite setului de cuțite să se răcească.



Avertisment! Accidente cauzate de o manipulare necorespunzătoare.

- ▶ Nu folosiți niciodată aparatul dacă setul de lame este deteriorat.
- ▶ Opriți întotdeauna aparatul înainte de a-l așeza, pentru că se poate prăbuși din cauza vibrațiilor.



Atenție! Daune prin manipulare neadecvată.

- ▶ Utilizați adaptorul doar cu tensiunea indicată pe plăcuța de tip.
- ▶ Folosiți exclusiv accesoriile recomandate de către producător.
- ▶ Folosiți exclusiv alimentatorul cu șteacă inclus în setul de livrare. Înlocuiți alimentatoarele cu șteacă defecte doar cu piese de schimb originale, pe care le puteți procura de la centrul de service.
- ▶ Nu introduceți niciodată și nu lăsați să cadă obiecte în fantele aparatului.
- ▶ Nu transportați aparatul de cablu de alimentare și pentru scoaterea din priză trageți de fișă și nu de cablu sau aparat.
- ▶ Țineți cablul de rețea și aparatul la distanță de suprafețele fierbinți.
- ▶ Nu încărcați și nu depozitați aparatul cu cablul de alimentare îndoit sau răsucit.

Indicații generale pentru utilizator

Informații referitoare la folosirea instrucțiunilor de folosire

- ▶ Înainte de a pune aparatul în funcțiune pentru prima oară, instrucțiunile de folosire trebuie citite și înțelese integral.
- ▶ Instrucțiunile de folosire aparțin de produs și trebuie să fie păstrate cu grijă și să fie la îndemână.
- ▶ Acest manual de utilizare poate fi solicitat și sub formă de fișier PDF în centrul de service. Declarația de conformitate CE poate fi solicitată și în alte limbi oficiale ale UE de la service-ul nostru.
- ▶ Instrucțiunile trebuie să însoțească aparatul dacă acesta se transmite mai departe la terți.

Clarificări simboluri și indicații

Următoarele simboluri și cuvinte semnal sunt utilizate în acest manual de utilizare, pe aparat sau pe ambalaj.



PERICOL

Pericol de electrocutare având ca urmări răniri corporale grave sau decesul.



PERICOL

Pericol de explozie cu posibile urmări de răniri grave sau moarte.



AVERTISMENT

Avertizare în cazul unei posibile răniri sau al unui risc asupra sănătății.



ATENȚIE

Indicație asupra pericolului de daune materiale.



Respectați instrucțiunile de utilizare

Înainte de punerea în funcțiune a aparatului citiți instrucțiunile de utilizare și respectați indicațiile de siguranță.



Indicație cu informații utile și sfaturi.

- ▶ Veți fi solicitați să efectuați o acțiune.
1. Efectuați aceste acțiuni în ordinea descrisă.
 - 2.
 - 3.

Descriere produs

Denumirea pieselor (Fig. 1)

- A Set de cuțite
- B Întrerupător pornit/oprit
- C Buton de deblocare acumulator de schimb
- D Afișaj capacitate acumulator de schimb
- E Acumulator de schimb
- F Bază de încărcare
- G Reglarea lungimii de tăiere
- H Mufă ștecăr stație de încărcare
- I Manetă de curățare
- J Bloc piepteni, lungime de tăiere 3 mm*
- K Bloc piepteni, lungime de tăiere 6 mm*
- L Bloc piepteni, lungime de tăiere 9 mm*
- M Bloc piepteni, lungime de tăiere 12 mm*
- N Bloc piepteni, lungime de tăiere 18 mm*
- O Bloc piepteni, lungime de tăiere 25 mm*
- P Ulei pentru cuțit
- Q Periută de curățat
- R Fișă de conectare la aparat
- S Alimentator rețea cu ștecăr

* Blocurile pieptene sunt accesorii opționale și pot diferi de la un model la altul.

Date tehnice

Aparat portabil

Mecanism: Motor DC
 Acumulatori: Acumulator cu ioni de litiu
 Durata de funcționare acumulator: Acumulator STANDARD BATTERY:

până la 75 de minute
 Opțional acumulator XXL BATTERY:
 până la 180 de minute

Dimensiuni (LxLxI): 178 x 47 x 57 mm
 Greutate: cca. 272 g
 Nivelul de presiune acustică: max. 60 dB(A) @ 25 cm
 Vibrare: < 2,5 m/s²

Bază de încărcare

Măsură: 119 x 91 x 57 mm
 Cu accesorii (LxLxI): 130 g

Alimentator rețea cu ștecăr

Model: Adaptor 6000
 Putere: max. 12 W
 Tensiune de funcționare: 100 – 240 V AC / 50/60 Hz

Condiții de funcționare
 Ambient: 0 °C – +40 °C

Mașina de tuns este prevăzută cu izolație de protecție și antiparazitare. Aceasta îndeplinește cerințele Directivei UE privind compatibilitatea electromagnetică 2014/30/UE și Directiva privind echipamentele tehnologice 2006/42/CE.

Funcționare

Pregătire

-  Păstrați ambalajul original pentru o depozitare ulterioară sau pentru transport.

- ▶ Controlați ca livrarea să fie completă.
- ▶ Controlați fiecare piesă să nu aibă daune de transport.

Siguranță



Atenție! Daune din cauza alimentării cu tensiune necorespunzătoare.

- ▶ Utilizați mașina de tuns doar cu tensiunea indicată pe plăcuța de tip a aparatului.

Încărcarea acumulatorului

Mașina de tuns părul cu baterii este livrată cu două pachete de baterii. În timp ce mașina de tuns funcționează, cel de-al doilea set de acumulatori poate fi încărcat. Astfel mașina este tot timpul pregătită spre folosire.

-  Înainte de prima punere în funcțiune sunt necesari următorii timpi de încărcare pentru fiecare set de acumulatori:
 - Acumulator STANDARD BATTERY cca. 50 minute
 - Acumulator XXL BATTERY (disponibil opțional) cca. 120 minute.

1. Introduceți ștecărul de racord al aparatului (R) al adaptorului (S) în mufa (H) a stației de încărcare (Fig. 2Ⓞ).
2. Introduceți alimentatorul cu ștecher în priză de alimentare de la rețea (Fig. 2Ⓞ).
3. Introduceți pachetul de baterii în locașul bazei de încărcare (Fig. 4). Începe încărcarea.

- 
 - În timpul încărcării, afișajul de capacitate clipește (D) roșu.
 - Timpul de încărcare până la atingerea capacității maxime este de cca. 50 de minute pentru acumulatorul STANDARD BATTERY.
 - Timpul de încărcare până la atingerea capacității maxime este de cca. 120 de minute pentru acumulatorul XXL BATTERY (disponibil opțional).
 - Cel de-al doilea pachet de baterii poate fi lăsat în baza de încărcare astfel încât să rămână întotdeauna un set de baterii încărcat la dispoziție.

4. La încheierea procedurii de încărcare, indicatorul de capacitate (D) se aprinde verde.

Funcționarea cu acumulator

1. Porniți mașina de tuns cu comutatorul Pornit/Oprit și opriți-o după utilizare (Fig. 5Ⓞ/Ⓞ).

- 
 - Dacă îngrijirea cuțitului este insuficientă, durata de funcționare se poate reduce semnificativ.
 - La funcționare, când acumulatorul este plin, indicatorul de capacitate (D) este aprins verde.
 - Dacă afișajul de capacitate (D) se aprinde roșu în timpul funcționării, atunci este necesară o reîncărcare a setului de acumulatori. Acum puteți utiliza acumulatorul de rezervă încărcat.

Pentru reîncărcarea acumulatorului procedați după cum urmează:

1. Deconectați mașina de tuns de la întrerupătorul de pornire/oprire (Fig. 5Ⓞ).
2. Apăsați butoanele de deblocare laterale (C) și scoateți setul de acumulatori (Fig. 3Ⓞ).
3. Scoateți setul de acumulatori încărcat (Fig. 4) din stația de încărcare și introduceți-l în mașina de tuns până se fixează cu zgomot (Fig. 3Ⓞ).
4. Introduceți acumulatorul gol în stația de încărcare (Fig. 4). Vezi secțiunea Încărcare Acumulator.

Folosire

Reglarea lungimii de tăiere

Cu ajutorul dispozitivului de reglare a lungimii de tăiere (G) integrat în setul de cuțite puteți regla lungimea de tăiere în 5 trepte, de la 0,7 mm până la 3 mm (Fig. 6).

Tunderea cu piepteni detașabili

Mașina de tuns se poate utiliza cu piepteni detașabili.

- ▶ Aduceți dispozitivul de reglare a lungimii de tăiere (G) pe poziția 1 (Fig. 6) pentru a atinge lungimea de tăiere indicată.



Setul de livrare include următoarele tipuri de piepteni detașabili, în funcție de model:
3 mm, 6 mm, 9 mm, 12 mm, 18 mm și 25 mm lungime de tăiere.

Montarea / demontarea pieptenilor detașabili

1. Împingeți blocul de piepteni prin glisare în sensul săgeții pe setul de cuțite (Fig. 7Ⓞ).
2. Blocul de piepteni se detașează prin glisare în sensul săgeții (Fig. 7Ⓞ).

Întreținere



Avertisment! Răniri și daune prin manipulare neadecvată.

- ▶ Opriti mașina de tuns înaintea lucrărilor de curățare și întreținere.
- ▶ Pentru curățarea stației de încărcare deconectați-o de la alimentarea electrică.

Curățare și îngrijire



Pericol! Electrocutare prin penetrare de lichide.

- ▶ Nu scufundați mașina de tuns în apă!
- ▶ Nu lăsați lichide să penetreze în aparat.



Atenție! Daune prin folosirea de agenți chimici agresivi. Agenții chimici agresivi pot dăuna mașinii de tuns și accesoriilor.

- ▶ Nu folosiți soluții sau agenți abrazivi.
- ▶ Folosiți exclusiv produse de curățare și ulei pentru lame recomandate de către producător.



Accesoriile și piesele de schimb le puteți comanda de la distribuitor sau de la centrul de service.

- ▶ Scoateți eventualele pieptene detașabil montat (Fig. 7Ⓢ) și scoateți cuțitul de pe carcasă (Fig. 8Ⓢ), vezi Schimbarea Cuțitului.
- ▶ Îndepărtați resturile de păr din deschiderea carcasei și setul de cuțite cu ajutorul periuței (Q) (Fig. 9).
- ▶ Apăsăți maneta de curățare (I). Astfel puteți îndepărta resturile de păr dintre pieptene și cuțit cu peria de curățare (**EASY CLEANING**).
- ▶ Ștergeți mașina de tuns numai cu o lavetă moale, eventual ușor umezită.
- ▶ Țineți contactele pe stația de încărcare, aparatul manual și acumulatori permanent curate.
- ▶ Curățați regulat cuțitul cu spray igienic (disponibil ca accesoriu).
- ▶ Ungeți cuțitul cu câte o picătură de ulei la punctele indicate (Fig. 10).
- ▶ Puneți la loc cuțitul și rabatați-l din nou (Fig. 8Ⓢ), vezi Schimbarea Cuțitului.



- ▶ Pentru o capacitate de tăiere eficientă și de durată este important ca setul de cuțite să fie uns frecvent.
- ▶ Dacă după o durată îndelungată de utilizare capacitatea de tăiere se reduce, chiar dacă aparatul a fost curățat și uns în mod regulat, setul de cuțite trebuie înlocuit.

Înlocuirea setului de cuțite

1. Deconectați mașina de tuns de la întrerupătorul de pornire/oprire (Fig. 5Ⓢ).
2. Îndepărtați setul de cuțite de pe carcasă, împingându-l în sensul săgeții (Fig. 8Ⓢ). Înlăturați setul de cuțite.
3. Pentru montarea la loc a setului de cuțite, îl aranjați cu cărligul în elementul de prindere în carcasă și îl împingeți spre carcasă până la blocare (Fig. 8Ⓢ).

Înlăturarea problemelor

Setul de cuțite taie prost sau ciuște.

Cauză: Setul de cuțite este murdar sau uzat.

- ▶ Curățarea și ungerea cuțitului. Dacă problema nu se rezolvă, schimbați cuțitul (Fig. 8/9/10).

Rănirea pielii

Cauză: Apăsare prea puternică pe piele.

- ▶ Atunci când tundeți foarte scurt, reduceți presiunea de apăsare pe piele.

Cauză: Set de cuțite defect.

- ▶ Controlați dacă au fost deteriorate vârfulurile dinților în timpul utilizării și eventual înlocuiți setul de cuțite.

Durata acumulatorilor este prea scurtă

Cauză: Setul de cuțite și orificiul carcasei sunt murdare.

- ▶ Curățați și ungeți cu ulei setul de cuțite (Fig. 8/9/10).

Cauză: Acumulatorul este uzat.

- ▶ Înlocuiți acumulatorul cu unul original.



Puteți comanda acumulatori de schimb de la distribuitor sau de la centrul nostru de service ca accesorii.

Afișajul de control al încărcării nu se aprinde

Cauză: Acumulatorul nu este poziționat corect în stația de încărcare.

- ▶ Asigurați-vă că acumulatorul este poziționat corect în stația de încărcare.

Cauză: Contactele de încărcare sunt murdare.

- ▶ Curățați contactele de încărcare de pe încărcător și de pe acumulatori.

Cauză: Alimentare cu curent defectă.

- ▶ Asigurați-vă că adaptorul este conectat cu priza și cu stația de încărcare.
- ▶ Verificați cablul de alimentare să nu aibă defecte.

Dacă problema nu se poate rezolva cu aceste instrucțiuni, contactați centrul nostru de service. Nu încercați să reparați mașina de tuns pe cont propriu!

Eliminare



Precauție! În caz de eliminare necorespunzătoare mediul poate fi dăunat.

- ▶ Descărcați complet acumulatorii înainte de eliminare!
- ▶ Eliminarea corectă protejează mediul și previne posibile efecte dăunătoare asupra omului și mediului.

La eliminarea aparatului, respectați normele corespunzătoare.

Informație privind eliminarea aparatelor electrice și electronice în comunitatea europeană:



În cadrul Comunității europene, în cazul aparatele cu funcționare electrică, eliminarea este reglementată prin norme naționale, care se bazează pe directiva UE 2012/19/CE referitoare la aparatele electronice uzate (WEEE). Astfel nu este permisă eliminarea aparatului la gunoii menajer. Aparatul este preluat de către punctele locale de colectare și reciclare. Ambalajul produsului este realizat din materiale reciclabile. Eliminați-le în mod ecologic și duceți-le la reciclare.

Общи указания за безопасност

 **Прочетете и спазвайте всички указания за безопасност и ги приберете!**

Употреба по предназначение

- Ползвайте машинките за подстригване само за подстригване на коса, на брада или на вежди.
- Ползвайте машинката за подстригване на животни само за животински косъм и козина.
- Този уред е конструиран за професионална употреба.

Изисквания към потребителя

- Преди първото пускане на уреда в експлоатация прочетете цялото упътване и се запознайте с уреда.
- Този уред може да се ползва от деца над 14 годишна възраст както и от лица с ограничени физически, органолептични или психически възможности без опит и знания, само ако са под надзор и са инструктирани как да се ползва безопасно уреда както и за произхождащите от това опасности. Не бива да играят деца с уреда. Почистването и поддръжката от ползвателя не трябва да се извършва от деца без контрол.
- Уредът да се съхранява на място, където животни нямат достъп и да е на защитено от влиянието на времето.

Заплахи

-  **Опасност! Токов удар от щета по уреда / захранващ кабел.**
- ▶ Уредът да не се ползва, ако не работи както трябва, ако е повреден или ако е паднал във водата.
 - ▶ Уредът никога да не се ползва, ако е повреден кабелът.
 - ▶ За избягване на опасности ремонти трябва да се извършват само от оторизиран сервиз или от специалисти с електротехническо образование при използване на оригинални резервни части.

-  **Опасност! Токов удар поради влязла течност.**
- ▶ Електроуредите да се поставят и съхраняват така, че да не могат да паднат във водата (напр. в умивалника). Уредът да се държи на страна от контакт с вода и с други течности.
 - ▶ Паднал във вода и свързан с мрежата уред в никакъв случай да не се пипа и да не се бърка във водата. Веднага да се издърпа кабела.

- ▶ Преди да се ползва отново уреда, да се контролира в центъра за обслужване.
- ▶ Уредът да се ползва и съхранява само в сухи помещения.



Опасност от експлозия!

- ▶ Не се опитвайте сами да сменят акумулаторните елементи. Акумулаторите литий-йон могат да експлодират, да се запалят и или да причинят изгаряния, ако се разглобят, увредят или се изложат на влажност или на висока температура.
- ▶ Ползвайте само оригинални акумулаторни пакети, които можете да получите при Вашия търговец или от нашия център за обслужване.
- ▶ Уредът да не се излага продължително време на температура под 0 °C или над +40 °C. Да се избягва директно слънчево облъчване .



Предупреждение! Наранявания в следствие на прегрети ножчета.

- ▶ При дълготрайна употреба на уреда може да прегреят ножчетата. Прекъсвайте редовно употребата за да изстинат ножчетата.



Предупреждение! Наранявания в следствие на неправилно ползване.

- ▶ Уредът никога да не се ползва с повредени ножчета.
- ▶ Преди да поставите някъде уреда винаги го изключвайте, тъй като може да падне поради вибрациите.



Внимание! Щети в следствие на неправилно ползване.

- ▶ Захранвайте кабела с адаптер само с променливо напрежение, посочено на типовата табелка на уреда.
- ▶ Използвайте само аксесоарите, препоръчани от производителя.
- ▶ Ползвайте само доставения от производителя кабел с адаптер. Заменяйте дефектни адаптерни щекери само с оригинални резервни части, които можете да получите от нашите обслужващи сервиси.
- ▶ Да не се вкарват предмети или да се допуска те да паднат в отворите на уреда.
- ▶ Уредът да не се носи за кабела и при изваждане от контакта да не се дърпа за кабели или за уреда, а от щекера.
- ▶ Захранващият кабел и уреда да стоят настрана от горещи повърхности.
- ▶ Уредът да не се зарежда или съхранява с усукан или прегънат захранващ кабел.

Общи указания за ползване

Информация за ползване на упътването

- ▶ Преди да ползвате уреда за първи път трябва да прочетете и да разберете цялото упътване.
- ▶ Гледайте на упътването като на част от уреда и го съхранявайте добре на достъпно място.
- ▶ Това упътване може да бъде получено и като PDF-файл от центъра за обслужване на клиенти. Декларацията за съответствие на Европейския съюз може да бъде получена и на други езици на ЕС от центъра за обслужване на клиенти.
- ▶ При предаване на уреда на други прилагайте упътването.

Обяснения на символите и указанията

Следните символи и сигнални думи се използват в това упътване за работа, на уреда или на опаковката.



ОПАСНОСТ

Опасност от токов удар с вероятност за тежки телесни повреди или смърт.



ОПАСНОСТ

Опасност от експлозия с вероятност за тежки телесни повреди или смърт.



ПРЕДУПРЕЖДЕНИЕ

Предупреждение за евентуално телесно нараняване или за опасност за здравето.



ВНИМАНИЕ

Указание за опасност от материални щети.



Да се спазва упътването

Преди употреба на уреда прочетете упътването и съблюдавайте указанията за безопасност.



Указание за полезна информация и съвети.

- ▶ Вие се призовавате за дадено действие.
1. Извършете тези действия в посочената последователност.
 - 2.
 - 3.

Описание на продукта

Описание на частите (фиг. 1)

- A Ножчета
- B Бутон за включване/изключване
- C Отблокиращи бутончета на акумулаторен пакет за смяна
- D Показание за зареждане на акумулаторен пакет за смяна
- E Акумулаторен пакет за смяна
- F Стойка за зареждане
- G Променяне на дължината на подстригване
- H Букса за щекер на зарядно устройство
- I Палец за почистване
- J Приставка гребен, дължина на рязане 3мм*
- K Приставка гребен, дължина на рязане 6мм*
- L Приставка гребен, дължина на рязане 9мм*
- M Приставка гребен, дължина на рязане 12мм*
- N Приставка гребен, дължина на рязане 18мм*
- O Приставка гребен, дължина на рязане 25мм*
- P Смазочно масло за ножчета
- Q Четка за почистване
- R Щекер за подаване на напрежение
- S Щекер на адаптера

* Гребените приставки и допълнителните аксесоари могат да се различават, в зависимост от модела.

Технически данни

Ръчен уред

Задвижване:	DC-двигател
Акумулатор:	Li-ion-батерия
Продължителност на работа на акумулатора:	СТАНДАРТНА БАТЕРИЯ акумулаторен пакет: до 75 минути Опционално XXL БАТЕРИЯ акумулаторен пакет: до 180 минути
Размери (ДхВхШ):	178 x 47 x 57 mm
Тегло:	около 272 g
Ниво на звуковата емисия:	макс. 60 dB(A) @ 25 cm
Вибрация:	< 2,5 m/s ²

Стойка за зареждане

Размери	
с аксесоари (ДхВхШ):	119 x 91 x 57 mm
Тегло:	130 g

Щекер на адаптера

Тип:	Адаптер 6000
Консумирана мощност:	макс. 12 W
Работно напрежение:	100 – 240 V AC / 50/60 Hz

Условия на работа	
Околна среда:	0 °C – +40 °C

Машинката за подстригване е със защитна изолация и не смущава радиообхвата. Тя съответства на директивата на ЕС за електромагнитна поносимост 2014/30/ЕС и на директивата за машини 2006/42/ЕО.

Експлоатация

Подготовка

- Запазете опаковката за по-късно съхраняване или транспорт.

- ▶ Проверете съдържанието на доставката.
- ▶ Проверете частите за евентуални повреди от транспорт.

Безопасност



Внимание! Щети от неправилно захранващо напрежение.

- ▶ Захранвайте машинката за подстригване само с променливо напрежение, посочено на типовата табелка на уреда.

Зареждане на акумулатора

В доставката на тази машинка за подстригване са включени два комплекта акумулаторни пакета за подмяна. Докато се ползва машинката за подстригване, вторият комплект се зарежда на стойката. Така машинката за подстригване е готова винаги за работа.

- Преди първото пускане в действие е необходимо следното време на зареждане за всеки акумулаторен пакет:
 - СТАНДАРТНА БАТЕРИЯ акумулаторен пакет около 50 минути
 - XXL БАТЕРИЯ акумулаторен пакет (опционален) около 120 минути

1. Щекерът за подаване на напрежение на уреда (R) на адаптера (S) да се свърже към буксата (H) на зарядното устройство (фиг. 2ⓐ).
2. Включете кабела на адаптера в захранващия контакт (фиг. 2ⓐ).
3. Положете акумулаторния пакет в гнездото на станцията за зареждане (фиг. 4). Започва зареждането.

- Докато трае зареждането мига показанието (D) червено.
- Времето на зареждане до достигане на пълния капацитет за СТАНДАРТНА БАТЕРИЯ акумулаторен пакет е 50 минути.
- Времето на зареждане до достигане на пълния капацитет за XXL БАТЕРИЯ акумулаторен пакет (опционален) е 120 минути.
- Вторият комплект акумулатори може винаги да е в стойката за зареждане, така имате винаги един зареден акумулатор на разположение.

4. Когато приключи зареждането мига показанието (D) зелено.

Работа с акумулатор

1. С бутона за включване/изключване включете машинката за подстригване и след употреба я изключете (фиг. 5ⓐ/ⓑ).



- При недостатъчна грижа за ножчетата може значително да се съкрати времето на ползване на уреда.
- По времена работа при зареден акумулатор показанието свети зелено (D).
- Ако показанието на зареждането (D) свети червено по време на работа е необходимо зареждане отново на акумулаторния пакет. Сега може да ползвате заредения резервен акумулаторен пакет.

За зареждане на акумулатора извършете следното:

1. Изключете с бутон за вкл./изкл. машинката за подстригване (фиг. 5ⓑ).
2. Натиснете страничните отблокиращи бутончета (C) и извадете акумулаторния комплект (фиг. 3ⓐ).
3. Вземете заредения акумулаторен пакет (фиг. 4) и го поставете в машинката за подстригване докато чуе, че щраква (фиг. 3ⓑ).
4. Поставете празния акумулаторния пакет в гнездото на станцията за зареждане (фиг. 4). Виж раздел Зареждане на акумулатора.

Обслужване

Задаване на дължината на подстригване

Чрез вградения в ножчетата регулатор на дължината (G) можете да регулирате дължината на подстригване в 5 позиции от 0,7 мм до 3 мм (фиг. 6).

Подстригване с приставки гребен

Машинката за зареждане може да се ползва и с приставки гребен.

- ▶ Поставете регулацията за дължината на подстригване (G) в позиция 1 (фиг. 6), за да постигнете посочената дължина.



- В зависимост от модела, в доставката са включени следните приставки гребени: 3 мм, 6 мм, 9 мм, 12 мм, 18 мм и 25 мм дължина на рязане.

Поставяне и смъкване на приставката гребен.

1. Плъзнете приставката гребен по посока на стрелката до достигане на ножчетата (фиг. 7ⓐ).
2. Приставката гребен може да бъде премахната по посока на стрелката (фиг. 7ⓑ).

Поддръжка



Предупреждение! Наранявания и материални щети в следствие на неправилно ползване.

- ▶ Преди да почиствате машинката за подстригване или да извършите поддръжка изключете я от мрежата.
- ▶ Разделете зарядното устройство при почистване от захранващата мрежа.

Почистване и поддръжка



Опасност! Токов удар поради влязла течност.

- ▶ Машинката за подстригване да не се потапя във вода!
- ▶ Не допускате да влязат течности в уреда.



Внимание! Щети от агресивни химикали.

Агресивни химикали могат да повредят машинката за подстригване и аксесоарите.

- ▶ Не употребявайте разтворители и абразивни средства.
- ▶ Използвайте само препоръчаните от производителя почистващи средства и смазочно масло за ножчетата.



Допълнителни аксесоари и резервни части можете да получите при Вашия търговец или от нашия център за обслужване.

- ▶ Смъкнете евентуално поставена приставка гребен (фиг. 7 Ⓣ) и отворете ножчетата (фиг. 8 Ⓢ), виж Смяна на ножчетата.
- ▶ С четка (Q) почистете от косъмчетата от отвора на уреда и от ножчетата (фиг. 9).
- ▶ Натиснете лостчето за почистване (I). Така можете лесно да почистите от косъмчета между гребена за подстригване и ножчетата с четката за почистване (**EASY CLEANING**).
- ▶ Почиствайте машинката за подстригване само с мека, евентуално леко влажна кърпа.
- ▶ Поддържайте винаги чист контактите на зарядното устройство, на ръчния уред и акумулатора.
- ▶ Почиствайте редовно ножчетата с хигиеничния спрей (аксесоар).
- ▶ Смазвайте ножчетата с по една малка капка смазочно масло за ножчетата на оказаните за целта места (фиг. 10).
- ▶ Поставете отново ножчетата и ги затворете (фиг. 8 Ⓢ), вж. Подмяна на ножчетата.



- ▶ За добра и дълготрайна работа на режещите елементи е важно те редовно да се смазват.
- ▶ Ако след продължителна употреба, въпреки редовното почистване и смазване, спадне режещата способност на ножчетата, те трябва да се подменят.

Подмяна на ножчетата

3. Изключете с бутон за вкл. /изкл. машинката за подстригване (фиг. 5 Ⓞ).
4. Натиснете ножчетата по посока на стрелката от корпуса (фиг. 8 Ⓢ). Смъкнете ножчетата.
5. При монтиране отново, да се поставят ножчетата с кукичката на корпуса на уреда и да се притиснат към корпуса докато щракнат (фиг. 8 Ⓢ).

Отстраняване на проблеми

Ножчетата режат лошо или скубят.

Причина: Ножчетата са замърсени или изхабени.

- ▶ Почистете и смажете ножчетата. Ако проблемът не се отстрани това, сменете ножчетата (фиг. 8/9/10).

Наранявания на кожата

Причина: Силно натискане на кожата.

- ▶ Намалете натиска при подстригване близо до кожата.

Причина: Повредени ножчета

- ▶ Проверете дали при употреба са повредени връхчетата на зъбчетата и подменете евентуално ножчетата.

Акумулаторът издържа много кратко време

Причина: Ножчетата и отвора на корпуса на уреда са замърсени.

- ▶ Почистете и смажете ножчетата (фиг.8/ 9/10).

Причина: Акумулаторът е изхабен.

- ▶ Подменяйте акумулаторния пакет само с оригинален.



Оригинални акумулаторни пакети можете да получите при Вашия търговец или от нашия център за обслужване като аксесоар.

Не свети показанието за капацитета

Причина: Акумулаторния пакет не е поставен правилно в базата за зареждане.

- ▶ Уверете се, че акумулаторният пакет е поставен правилно в зарядната станция.

Причина: Контактите за зареждане на уреда са замърсени.

- ▶ Почиствайте контакта за зареждане и контактите на акумулатора

Причина: Дефектно електрозахранване.

- ▶ Уверете се, че кабелът е свързан с контакта и зарядното устройство.
- ▶ Проверете съхранявания кабел за евентуални повреди.

Ако с тези указания не можете да отстраните повредата, се обърнете към центъра за обслужване. Никога не се опитвайте сами да ремонтирате машинката за подстригване!

Отстраняване на отпадъци



Внимание! Погрешното отстраняване причинява щети на околната среда.

- ▶ Да се изпрзнят акумулаторите преди да се изхвърлят!
- ▶ Правилното отстраняване служи на опазването на околната среда и предотвратява възможни вредни влияния върху човек и природа.

При изхвърляне на уреда спазвайте съответните законни разпоредби.

Информация за изхвърляне на електрически и електронни уреди в Европейския съюз:



В Европейския съюз за електроуреди важат националните разпоредби за изхвърляне на отпадъци, които базират на Директива на ЕС 2012/19/ЕС за стара електронна техника (WEEE). Съгласно това те вече не могат да се изхвърлят в домашния смет.

Уредът се приема безплатно от комуналните събирателни пунктове респ. от пунктове за рециклиция.

Опаковката на продукта е от материали, които могат да се рециклират. Изхвърлете ги природосъобразно и ги върнете за преработка.

Перевод оригинального руководства по эксплуатации – Машинка для стрижки волос,
тип 1874 / 1876

Общие правила техники безопасности



Ознакомьтесь с правилами техники безопасности и соблюдайте их!

Использование по назначению

- Используйте машинку для стрижки волос только для стрижки головы, бороды, усов и бровей людям.
- Используйте машинку для стрижки животных только для стрижки волосяного покрова и шерсти животных.
- Данный прибор предназначен для профессионального использования.

Требования к пользователю

- Перед первым использованием необходимо полностью прочесть данное руководство по эксплуатации и подробно ознакомиться с прибором.
- Данный прибор может быть использован детьми старше 14 лет и лицами с недостаточными физическими, сенсорными или умственными способностями, а также недостаточным опытом или знаниями только под наблюдением ответственных лиц или же в том случае, если им были разъяснены правила безопасного обращения с прибором и они осознали опасности, исходящие от прибора. Нельзя допускать, чтобы дети играли с прибором. Дети не должны заниматься очисткой или обслуживанием прибора без контроля со стороны взрослых.
- Храните прибор за пределами досягаемости животных и воздействия погодных явлений.

Опасности



Опасно! Опасность удара электрическим током в случае повреждения прибора/ сетевого блока.

- ▶ Не используйте прибор, если он работает ненадлежащим образом, был поврежден или же побывал в воде.
- ▶ Никогда не используйте прибор с поврежденным сетевым кабелем или сетевым блоком.
- ▶ Во избежание опасностей ремонтные работы разрешено проводить только в авторизованном сервисном центре или силами квалифицированного электротехника с использованием оригинальных запчастей.



Опасно! Опасность удара электрическим током в случае проникновения жидкости.

- ▶ Всегда размещайте и храните электроприборы так, чтобы они не могли упасть в воду (например, в раковину). Держите прибор вдали от воды и других жидкостей.
- ▶ Если подключенный к электросети электроприбор упал в воду, ни в коем случае не дотрагивайтесь до него, а также до воды, в которую он упал. Немедленно выньте вилку сетевого кабеля из розетки.
- ▶ Прежде чем вновь включить прибор, проверьте его в сервисном центре.
- ▶ Используйте и храните прибор только в сухих помещениях.



Опасность взрыва!

- ▶ Не пытайтесь заменить аккумуляторные элементы самостоятельно. Литий-ионные аккумуляторы могут взорваться, загореться, привести к ожогам в случае, если будут разобраны, повреждены или подвергнутся воздействию влаги или высоких температур.
- ▶ Используйте только оригинальные аккумуляторные блоки, которые можно приобрести в специализированном магазине или в нашем сервисном центре как дополнительные принадлежности.
- ▶ Не подвергайте прибор длительному воздействию температур ниже 0 °С или выше +40 °С. Защищайте прибор от прямых солнечных лучей.



Предупреждение! Опасность ожога со стороны блока ножей.

- ▶ В результате длительной эксплуатации блок ножей может нагреться. Периодически прерывайте эксплуатацию, чтобы остудить блок ножей.



Предупреждение! Опасность травмирования при ненадлежащем использовании.

- ▶ Никогда не используйте прибор с поврежденным блоком ножей.
- ▶ Всегда выключайте прибор перед тем, как его отложить, так как вследствие вибраций прибор может упасть.



Осторожно! Повреждение вследствие неверного использования.

- ▶ Подключайте сетевой блок питания только к сети с напряжением, указанным на табличке прибора.
- ▶ Используйте только принадлежности, рекомендованные производителем.

- ▶ Используйте только блок питания, входящий в комплект поставки. Для замены неисправного сетевого блока питания используйте только оригинальные запчасти, которые можно приобрести в нашем сервисном центре.
- ▶ Не вставляйте и не допускайте попадания каких-либо предметов в отверстия прибора.
- ▶ Не держите прибор за сетевой кабель при переноске; вынимая из розетки, держитесь за вилку, а не тяните за кабель или прибор.
- ▶ Не допускайте соприкосновения прибора и сетевого кабеля с горячими поверхностями.
- ▶ Не храните и не используйте прибор с перекрученным или надломленным сетевым кабелем.

Общие рекомендации по пользованию

Информация по пользованию руководством по эксплуатации

- ▶ Перед эксплуатацией прибора необходимо полностью прочесть и понять данное руководство по эксплуатации!
- ▶ Руководство по эксплуатации является неотъемлемой частью продукции, тщательно сохраняйте его и держите в легкодоступном месте.
- ▶ Вы также можете получить данное руководство по эксплуатации в формате PDF в одном из наших сервисных центров по запросу. Декларация о соответствии стандартам ЕС на других официальных языках стран ЕС может быть получена по запросу в одном из наших сервисных центров.
- ▶ При передаче прибора третьим лицам передавайте также и руководство по эксплуатации.

Объяснения символов и указаний

Следующие символы и сигнальные слова используются в данном руководстве по эксплуатации, на устройстве или на упаковке.



ОПАСНОСТЬ

Опасность поражения электрическим током, которое может повлечь за собой тяжкие телесные повреждения или смерть.



ОПАСНОСТЬ

Опасность взрыва, который может повлечь за собой тяжкие телесные повреждения или смерть.



ПРЕДУПРЕЖДЕНИЕ

Предупреждение об опасности телесных повреждений или рисках для здоровья.



ОСТОРОЖНО

Предупреждение об опасности нанесения материального ущерба.



Соблюдайте инструкцию по эксплуатации.

Перед вводом прибора в эксплуатацию ознакомьтесь с инструкцией и соблюдайте правила техники безопасности.



Полезная информация и советы.

- ▶ Указание выполнить соответствующее действие.

1. Выполните указанные действия в данном порядке.
- 2.
- 3.

Описание прибора

Наименование деталей (рис. 1)

- A** Блок ножей
- B** Выключатель
- C** Кнопки снятия фиксации сменного аккумуляторного блока
- D** Индикатор зарядки сменного аккумуляторного блока
- E** Сменный аккумуляторный блок
- F** Подставка для зарядки
- G** Регулировка длины стрижки
- H** Гнездо зарядной подставки
- I** Рычажок для чистки
- J** Насадка, длина стрижки 3 мм*
- K** Насадка, длина стрижки 6 мм*
- L** Насадка, длина стрижки 9 мм*
- M** Насадка, длина стрижки 12 мм*
- N** Насадка, длина стрижки 18 мм*
- O** Насадка, длина стрижки 25 мм*
- P** Масло для смазки блока ножей
- Q** Щеточка для чистки
- R** Штекер прибора
- S** Сетевой блок питания

* Насадки входят в опциональные принадлежности и могут отличаться в зависимости от модели.

Технические характеристики

Ручной прибор	
Привод:	двигатель постоянного тока
Аккумуляторная батарея:	Литий-ионная аккумуляторная батарея
Длительность работы от аккумулятора:	Аккумуляторный блок со СТАНДАРТНОЙ БАТАРЕЕЙ: продолжительность работы до 75 минут Дополнительно аккумуляторный блок с БАТАРЕЕЙ XXL: продолжительность работы до 180 минут
Габариты (Д/Ш/В):	178 x 47 x 57 мм.
Вес:	прим. 272 г
Уровень звукового давления:	макс. 60 дБ(A) @ 25 см
Вибрация:	< 2,5 м/с ²

Подставка для зарядки

Размеры вместе с принадлежностями (ДхШхВ):	119 x 91 x 57 мм.
Вес:	130 г

Сетевой блок питания

Тип:	Адаптер 6000
Потребляемая мощность:	макс. 12 Вт
Рабочее напряжение:	100 – 240 В перем. тока / 50/60 Гц

Условия эксплуатации

Окружающая среда:	0 °C – +40 °C
-------------------	---------------

Машинка для стрижки волос имеет надежную электроизоляцию и не создает радиопомех. Она соответствует требованиям Директивы ЕС по электромагнитной совместимости 2014/30/EU и Директивы ЕС по машиностроению 2006/42/EG.



Эксплуатация

Подготовка



Сохраняйте упаковку прибора для последующего безопасного хранения или транспортировки.

- Проверьте комплектность поставки.
- Проверьте все компоненты на возможные повреждения при транспортировке.

Безопасность



Осторожно! Опасность вследствие несоответствующего питающего напряжения.

- Подключайте машинку для стрижки волос только к сети с напряжением, указанным на типовой табличке прибора.

Зарядка аккумуляторной батареи

В комплект поставки аккумуляторной машинки для стрижки волос включено два аккумуляторных блока. Второй аккумуляторный блок уже может заряжаться в зарядной станции во время использования машинки для стрижки волос. Благодаря этому машинка для стрижки всегда готова к использованию.



Длительность зарядки перед первым использованием составляет:

- для аккумуляторного блока со СТАНДАРТНОЙ БАТАРЕЕЙ прим. 50 минут
- для аккумуляторного блока с БАТАРЕЕЙ XXL (можно приобрести дополнительно) прим. 120 минут.

1. Вставьте штекер (R) сетевого блока (S) в гнездо зарядной подставки (H) (рис. 2Ⓐ).
2. Вставьте вилку сетевого блока питания в розетку (рис. 2Ⓑ).
3. Вставьте аккумуляторный блок в углубление зарядной подставки (рис. 4). Начался процесс зарядки.



- Во время зарядки индикатор степени заряда (D) мигает красным.
- Время на полную зарядку для аккумуляторного блока со СТАНДАРТНОЙ БАТАРЕЕЙ составляет около 50 минут.
- Время на полную зарядку для аккумуляторного блока с БАТАРЕЕЙ XXL (можно приобрести дополнительно) составляет около 120 минут.
- Второй аккумуляторный блок может постоянно находиться в зарядной подставке, что позволяет в любой момент заменить разрядившийся блок.

4. По окончании процесса зарядки индикатор емкости (D) горит зеленым.

Режим работы от аккумулятора

1. Включите машинку для стрижки волос с помощью выключателя (рис. 5 ⓐ/ⓑ), после использования выключите ее.

- При ненадлежащем уходе за блоком ножей длительность работы прибора может существенно снизиться.
- Во время работы индикатор емкости (D) при полностью заряженном аккумуляторе горит зеленым.
- Если индикатор емкости (D) загорается красным, необходима перезарядка аккумуляторного блока. В этом случае вы можете использовать запасной аккумуляторный блок.

Для зарядки разряженного аккумулятора выполните следующие действия:

1. Выключите машинку для стрижки волос с помощью выключателя (рис. 5 ⓑ).
2. Надавите на боковые кнопки снятия фиксации (C) и извлеките аккумуляторный блок (рис. 3 ⓐ).
3. Выньте заряженный аккумуляторный блок (рис. 4) из зарядной станции, вставьте его в машинку для стрижки волос и протолкните до слышимого щелчка фиксации (рис. 3 ⓑ).
4. Вставьте разряженный аккумулятор в подставку для зарядки (рис. 4). См. раздел Зарядка аккумулятора.

Эксплуатация

Регулировка длины стрижки

С помощью интегрированного в блок ножей регулировочного рычажка (G) длина стрижки может фиксироваться в одной из 5 позиций – от 0,7 мм до 3 мм (рис. 6).

Стрижка с использованием насадок

Машинка для стрижки волос может также использоваться с насадками.

- ▶ Передвиньте рычажок регулировки длины стрижки (G) в положение 1 (рис. 6), чтобы добиться соответствующей длины стрижки.

- В комплект поставки входят следующие насадки в зависимости от модели: для длины стрижки 3 мм, 6 мм, 9 мм, 12 мм, 18 мм и 25 мм.

Установка и отсоединение насадок

1. Надвиньте насадку в направлении стрелки до упора в блок ножей (рис. 7 ⓐ).
2. Насадку можно снять, передвинув ее в направлении стрелки (рис. 7 ⓑ).

Техническое обслуживание



Предупреждение! Опасность травм и материального ущерба при ненадлежащем использовании.

- ▶ Перед началом очистки или технического обслуживания отключите машинку для стрижки волос.
- ▶ Для чистки отсоедините зарядную станцию от электрической сети.

Очистка и уход



Опасно! Опасность удара электрическим током в случае проникновения жидкости.

- ▶ Не опускайте машинку для стрижки волос в воду!
- ▶ Не допускайте проникновения жидкости внутрь прибора.



Осторожно! Повреждения вследствие агрессивных химикатов.

- Агрессивные химикаты могут повредить машинку для стрижки волос и принадлежности.
- ▶ Не используйте растворители и абразивные чистящие средства.
- ▶ Применяйте только чистящие средства и масло для блока ножей, рекомендованные изготовителем.



Принадлежности и запасные части можно заказать в специализированном магазине или в нашем сервисном центре.

- ▶ Снимите при необходимости гребенчатую насадку (рис. 7 ⓑ) и откиньте блок ножей от корпуса (рис. 8 ⓐ), см. Замена блока ножей.
- ▶ Щеточкой для чистки (Q) удалите остатки волос из отверстия в корпусе и из блока ножей (рис. 9).
- ▶ Нажмите на рычажок для чистки (I). Это позволит удалить остатки волос между стригальной гребенкой и стригальным ножом с помощью щеточки для чистки (**EASY CLEANING**).
- ▶ Протирайте машинку для стрижки волос только мягкой, при необходимости слегка влажной тряпкой.
- ▶ Следите за чистой контактами на зарядной подставке и аккумуляторном блоке.
- ▶ Регулярно очищайте блок ножей с помощью гигиенического спрея (можно приобрести дополнительно).
- ▶ Нанесите по одной маленькой капле масла на указанные места ножевого блока (рис. 10).
- ▶ Установите обратно и закройте блок ножей (рис. 8 ⓑ), см. Замена блока ножей.



- ▶ Для обеспечения длительной и бесперебойной работы прибора важно часто смазывать блок ножей маслом.
- ▶ Если после длительного использования, несмотря на регулярную чистку и смазку, производительность стрижки снижается, блок ножей необходимо заменить.

Замена блока ножей

1. Выключите машинку для стрижки волос с помощью выключателя (рис. 5 ⓑ).
2. Блок ножей можно отсоединить, нажав на него по направлению стрелки в сторону, противоположную корпусу (рис. 8 ⓐ). Снимите блок ножей.
3. Чтобы снова закрепить блок ножей, надвиньте его крючком на зажим на корпусе и надавите в направлении корпуса до щелчка (рис. 8 ⓑ).

Поиск и устранение неполадок

Блок ножей плохо стрижет или дергает волосы.

Причина: Блок ножей загрязнен или изношен.

- ▶ Очистите и смажьте блок ножей. Если проблему устранить не удалось, замените блок ножей (рис. 8/9/10).

Повреждение кожи

Причина: Слишком сильное давление на кожу.

- ▶ Уменьшите давление во время стрижки близко к коже.

Причина: Поврежден блок ножей.

- ▶ Проверьте кончики зубьев на повреждение и при необходимости замените блок ножей.

Аккумулятор слишком быстро разряжается.

Причина: Загрязнение блока ножей и отверстия в корпусе прибора.

- ▶ Очистите и смажьте блок ножей (рис. 8/9/10).

Причина: Аккумулятор изношен.

- ▶ Замените аккумуляторный блок на оригинальный сменный аккумулятор.



Сменные аккумуляторы можно приобрести в специализированном магазине или в нашем сервисном центре как дополнительные принадлежности.

Контрольный индикатор заряда не горит

Причина: Аккумуляторный блок неправильно установлен в зарядную подставку.

- ▶ Убедитесь в том, что аккумуляторный блок установлен в зарядную подставку правильно.

Причина: Зарядные контакты загрязнены.

- ▶ Очистите зарядные контакты на зарядной подставке и аккумуляторном блоке.

Причина: Неисправность электроснабжения.

- ▶ Убедитесь в том, что сетевой блок соединен с розеткой и зарядной подставкой.
- ▶ Проверьте сетевой кабель на наличие повреждений.

Если не удалось устранить проблему с помощью данных рекомендаций, обратитесь в наш сервисный центр. Никогда не пытайтесь самостоятельно ремонтировать машинку для стрижки волос!

Утилизация



Осторожно! Вредное воздействие на окружающую среду при неправильной утилизации.

- ▶ Перед утилизацией аккумуляторы следует разрядить!
- ▶ Надлежащая утилизация способствует защите природы и предотвращает возможные вредные воздействия на человека и окружающую среду.

В случае утилизации прибора соблюдайте соответствующие законодательные предписания.

Информация по утилизации электрических и электронных приборов в странах Европейского сообщества:



В странах-членах Европейского сообщества утилизация электрических приборов регулируется национальными предписаниями, базирующимися на директиве ЕС 2012/19/ЕС для отработанных электронных приборов (WEEE). Согласно этой директиве прибор запрещено утилизировать вместе с коммунальными и бытовыми отходами.

Прибор бесплатно принимается в местных сборных пунктах и пунктах приема отходов для вторичной переработки.

Упаковка изделия выполнена из материалов, подлежащих вторичной переработке. Утилизируйте их экологически безопасным способом и отправляйте на вторичную переработку.

Переклад оригінального керівництва з експлуатації – Машинка для підстригання волосся, тип 1874 / 1876

Загальні вказівки з техніки безпеки



Ознайомтеся з правилами техніки безпеки та виконуйте їх!

Використання за призначенням

- Машинка для стриження волосся призначена виключно для стриження людей (голова, борода, брови).
- Машинка для стриження тварин призначена виключно для стриження тваринної вовни й хутра.
- Цей пристрій призначений для професійного використання.

Вимоги до користувача

- Перед першим використанням уважно прочитайте посібник з експлуатації та ознайомтеся із пристроєм.
- Цей пристрій може використовуватися дітьми віком від 14 років, а також особами з обмеженими фізичними, сенсорними чи розумовими здібностями або недостатнім досвідом і знаннями за умови, що вони перебувають під наглядом чи отримали вказівки щодо безпечного користування пристроєм і розуміють усі пов'язані з цим ризики. Не дозволяйте дітям гратися з пристроєм. Не дозволяйте дітям чистити або виконувати користувальницьке обслуговування пристрою без нагляду.
- Зберігайте прилад поза зоною досяжності тварин та впливу погодних умов.

Ризики й небезпеки



Небезпека! Ураження струмом через пошкодження пристрою/штепсельного імпульсного блока живлення.

- ▶ Не використовуйте пристрій, якщо він не працює належним чином, був пошкоджений або ж побував у воді.
- ▶ Не користуйтеся пристроєм із пошкодженим електричним кабелем або штепсельним імпульсним блоком живлення.
- ▶ Щоб уникнути небезпеки, ремонт слід виконувати тільки в уповноваженому сервісному центрі або силами кваліфікованого електротехніка з використанням оригінальних запчастин.



Небезпека! Ураження струмом через потрапляння рідини.

- ▶ Залишайте й зберігайте електричні пристрої таким чином, щоб вони не могли впасти у воду (наприклад, в умивальник). Тримайте прилад на відстані від води або іншої рідини.
- ▶ Якщо під'єднаний до електромережі прилад упав у воду, у жодному разі не торкайтеся приладу або води. Одразу витягніть вилку мережевого кабелю із розетки.
- ▶ Перш ніж знов увімкнути пристрій, перевірте його в сервісному центрі.
- ▶ Користуйтеся пристроєм і зберігайте його тільки у сухих приміщеннях.



Небезпека вибуху!

- ▶ Не намагайтеся самостійно замінити акумуляторні елементи. Літієво-іонні акумулятори забороняється розбирати, пошкоджувати чи піддавати дії вологи або високих температур — вони можуть вибухнути, загорітися і спричинити опіки.
- ▶ Використовуйте тільки оригінальні акумуляторні блоки, які можна придбати в спеціалізованому магазині або в нашому сервісному центрі як додаткове приладдя.
- ▶ Не піддавайте пристрій тривалому впливу температур нижче 0 °C чи вище +40 °C. Уникайте прямих сонячних променів.



Увага! Небезпека опіку з боку блоку ножів.

- ▶ В результаті тривалої експлуатації ножовий блок може нагріватися. Періодично переривайте експлуатацію, щоб остудити блок ножів.



Увага! Травмування в разі неправильного поводження.

- ▶ Ніколи не користуйтеся пристроєм з пошкодженим ножовим блоком.
- ▶ Перед тим як покласти пристрій, обов'язково його вимикайте — вібрація може спричинити падіння пристрою.



Обережно! Пошкодження в разі неправильного поводження.

- ▶ Блок живлення призначений для використання тільки від джерела з напругою, що вказана на інформаційній табличці.
- ▶ Використовуйте тільки приладдя, рекомендоване виробником.
- ▶ Використовуйте тільки штепсельний імпульсний блок живлення з комплекту постачання. Для заміни несправного штепсельного імпульсного блока живлення використовуйте тільки оригінальні запчастини, які можна придбати в нашому сервісному центрі.
- ▶ Не вставляйте й не допускайте потрапляння сторонніх предметів в отвори пристрою.

- ▶ Не тримайте пристрій за мережевий кабель при перенесенні; виймаючи з розетки, тягніть за вилку, а не за кабель або пристрій.
- ▶ Тримайте електричний кабель і пристрій якнайдалі від гарячих поверхонь.
- ▶ Не використовуйте та не зберігайте пристрій із перекрученим або перегнутим кабелем живлення.

Загальні інструкції з використання

Інформація щодо користування посібником з експлуатації

- ▶ Перед першим використанням пристрою уважно прочитайте весь посібник з експлуатації.
- ▶ Посібник з експлуатації є частиною виробу і мусить надійно зберігатися в легко доступному місці.
- ▶ Ви можете отримати цей посібник з експлуатації в форматі PDF в одному з наших сервісних центрів. Заяву про відповідність стандартам ЄС на інших офіційних мовах країн ЄС можна також отримати в одному з наших сервісних центрів.
- ▶ У разі передачі пристрою третій особі слід також додати цей посібник з експлуатації.

Роз'яснення символів і сигнальних слів

Наступні символи і сигнальні слова використовуються в цьому посібнику з експлуатації, на пристрої або на упаковці.



НЕБЕЗПЕКА

Небезпека ураження електричним струмом, що може спричинити тяжкі тілесні ушкодження чи навіть смерть.



НЕБЕЗПЕКА

Небезпека вибуху, що може спричинити тяжкі тілесні ушкодження чи навіть смерть.



ПОПЕРЕДЖЕННЯ

Попередження про можливість отримання тілесних ушкоджень чи існуючий ризик для здоров'я.



ОБЕРЕЖНО

Небезпека пошкодження майна.



Дотримуйтесь інструкції з експлуатації.

Перед введенням приладу в експлуатацію ознайомтесь з інструкцією та дотримуйтесь правил техніки безпеки.



Корисна інформація й поради.



Вказівка на необхідність виконання певної дії.

- 1.
- 2.
- 3.

Виконайте ці інструкції в наведеній послідовності.

Опис виробу

Позначення деталей (мал. 1)

- A** Ножовий блок
- B** Вимикач
- C** Кнопки розблокування змінного акумуляторного блоку
- D** Індикатор заряду змінного акумуляторного блоку
- E** Змінний акумуляторний блок
- F** Зарядна станція
- G** Довжина стриження
- H** Гніздо зарядної станції
- I** Важіль чищення
- J** Гребінкова насадка, довжина стриження 3 мм*
- K** Гребінкова насадка, довжина стриження 6 мм*
- L** Гребінкова насадка, довжина стриження 9 мм*
- M** Гребінкова насадка, довжина стриження 12 мм*
- N** Гребінкова насадка, довжина стриження 18 мм*
- O** Гребінкова насадка, довжина стриження 25 мм*
- P** Олія для ножів
- Q** Щіточка для чищення
- R** Штекер пристрою
- S** Штепсельний імпульсний блок живлення

* Насадки належать до додаткового приладдя та можуть відрізнятися залежно від моделі.

Технічні характеристики

Ручний пристрій

Привід:	Двигун постійного струму
Акумуляторна батарея:	Літій-іонна акумуляторна батарея
Тривалість роботи від акумулятора:	Акумуляторний блок зі СТАНДАРТНОЮ БАТАРЕЄЮ: тривалість експлуатації до 75 хвилин Додатково акумуляторний блок з БАТАРЕЄЮ XXL: тривалість експлуатації до 180 хвилин.
Розміри (Д x Ш x В):	178 x 47 x 57 мм
Вага:	прибл. 272 г
Рівень звукового тиску:	макс. 60 дБ(A) @ 25 см
Вібрація:	< 2,5 м/с ²

Зарядна станція

Габарити	
з приладдям (Д x Ш x В):	119 x 91 x 57 мм
Вага:	130 г

Штепсельний імпульсний блок живлення

Тип:	Адаптер 6000
Споживання потужності:	макс. 12 Вт
Робоча напруга:	100 – 240 В непост. струму / 50/60 Гц

Умови експлуатації	
Навколишнє середовище:	0 °С – +40 °С

Машинка для підстригання волосся має захисну ізоляцію та захищена від радіоперешкод. Вона відповідає вимогам Директиви ЄС щодо електромагнітної сумісності 2014/30/EU та Директиви щодо машинобудування 2006/42/EG.

Використання

Підготовка

-  Зберігайте пакувальні матеріали — їх можна використувати для надійного зберігання та транспортування пристрою в майбутньому.

- ▶ Перевірте комплекtnість поставки.
- ▶ Перевірте всі деталі на наявність пошкоджень, отриманих у процесі транспортування.

Безпека



Обережно! Пошкодження через використання невідповідної напруги.

- ▶ Машинка для підстригання волосся призначена для використання тільки від джерела з напругою, що вказана на інформаційній табличці.

Заряджання акумулятора

Ця машинка для стриження волосся постачається з двома акумуляторними блоками. Другий акумуляторний блок може вже заряджатися в зарядній станції під час використання машинки для підстригання волосся. Завдяки цьому машинка завжди готова до експлуатації.

-  Тривалість заряджання акумуляторного блоку перед першим використанням має складатися:
 - для акумуляторного блоку зі СТАНДАРТНОЮ БАТАРЕЄЮ прибл. 50 хвилин
 - для акумуляторного блоку з БАТАРЕЄЮ XXL (можна замовити додатково) прибл. 120 хвилин.

1. Вставте штекер пристрою (R) на штепсельному імпульсному блоці живлення (S) у гніздо зарядної підставки (H) (мал. 2Ⓞ).
2. Підключіть штепсельний імпульсний блок живлення до електричної розетки (мал. 2Ⓞ).
3. Вставте акумуляторний блок у нішу на зарядній станції (мал. 4). Почнетися процес заряджання.

- 
 - Під час заряджання індикатор заряду (D) блимає червоним.
 - Тривалість повного заряджання для акумуляторного блоку зі СТАНДАРТНОЮ БАТАРЕЄЮ складає близько 50 хвилин.
 - Тривалість повного заряджання для акумуляторного блоку з БАТАРЕЄЮ XXL (можна замовити додатково) складає близько 120 хвилин.
 - Другий акумуляторний блок можна постійно тримати на зарядній станції, що дозволяє завжди мати готовий до використання заряджений акумулятор.



4. Після завершення заряджання, індикатор ємності (D) горить зеленим.

Використання в режимі живлення від акумулятора

1. За допомогою вимикача увімкніть машинку для підстригання волосся, а після використання вимкніть її (мал. 5Ⓞ/Ⓞ).

- i** У разі неналежного догляду за ножовим блоком тривалість роботи може суттєво зменшитися.
- Під час роботи індикатор ємності (D) з повністю зарядженим акумулятором горить зеленим.
- Якщо індикатор заряду (D) загоряється червоним, необхідне перезарядження акумулятору. В цьому випадку ви можете використати запасний акумуляторний блок.

Для зарядки розрядженого акумулятора виконаєте наступні дії:

1. Вимкніть машинку для підстригання волосся за допомогою вимикача (мал. 5 )
2. Натисніть бокові кнопки розблокування (C) й витягніть акумулятор (мал. 3 )
3. Витягніть заряджений акумуляторний блок (мал. 4) із зарядної станції та вставте його в машинку для підстригання волосся і проштовхніть до чутного клацання фіксації (мал. 3 )
4. Вставте розряджений акумулятор в зарядну підставку (мал. 4). Див. розділ Зарядження акумулятора.

Експлуатація

Настройка довжини стриження

Через вбудований в ножовий блок регулятор довжини підстригання (G) можливе налаштування довжини підстригання в 5 позиціях від 0,7 до 3 мм (мал. 6).



Стриження з використанням гребінкових насадок

Машинку для підстригання волосся можна використовувати разом із гребінковими насадками.

- ▶ Щоб отримати вказану довжину підстригання, встановіть регулятор довжини підстригання (G) у позицію 1 (мал. 6).

- i** До комплекту входять наступні гребінкові насадки залежно від моделі: довжина стриження 3 мм, 6 мм, 9 мм, 12 мм, 18 мм і 25 мм.

Встановлення / зміняння гребінкової насадки

1. До упору насуньте гребінкову насадку на ножовий блок у напрямку стрілки (мал. 7 )
2. Щоб зняти гребінкову насадку, посуньте її в напрямку стрілки (мал. 7 )

Технічне обслуговування



Увага! Травмування й пошкодження майна в разі невідповідного поведіння.

- ▶ Перед початком чищення або технічного обслуговування вимкніть машинку для підстригання волосся.
- ▶ З метою чищення від'єднайте зарядну станцію від електричної мережі.

Чищення та догляд



Небезпека! Ураження струмом через потрапляння рідини.

- ▶ Не занурюйте машинку для підстригання волосся у воду!
- ▶ Пильнуйте, щоб усередину пристрою не потрапляла рідина.





Обережно! Пошкодження агресивними хімікатами. Агресивні хімікати можуть пошкодити машинку для підстригання волосся і приладдя.

- ▶ Не використовуйте розчинники та абразивні засоби для чищення.
- ▶ Використовуйте тільки рекомендовані виробником мийчі засоби і мастило для ножового блока.





Придбати приладдя та запасні частини можна в спеціалізованому магазині або в нашому сервісному центрі.

- ▶ Зніміть за необхідності гребінчасту насадку (мал. 7 ) та відкніть ножовий блок від корпусу (мал. 8 ) , див. Заміна ножового блоку.
- ▶ Щіточкою для чищення (Q) видаліть залишки волосся з отвору в корпусі та з ножового блоку (мал. 9).
- ▶ Натисніть важіль чищення (I). Таким чином можна без зайвого клопоту видалити залишки волосся між стригальною гребінкою і стригальним ножом за допомогою щітки для чищення (**EASY CLEANING**).
- ▶ Протирайте машинку для підстригання волосся м'якою, за необхідності злегка зволоженою ганчіркою.
- ▶ Контакти на зарядній підставці та акумуляторному блоці завжди мають бути чистими.
- ▶ Регулярно очищуйте пристрій за допомогою гігієнічного спрею (можна замовити додатково).
- ▶ Нанесіть по одній маленькій краплі мастила на вказані місця ножового блоку (мал. 10).
- ▶ Встановіть назад і закрийте ножовий блок (мал. 8 ) , див. Заміна ножового блоку.



- ▶ Щоб досягти високої і тривалої якості стриження, слід часто змащувати ножовий блок.
- ▶ Якщо якість стриження, незважаючи на регулярне чищення та змащування, після тривалого терміну експлуатації погіршується, то ножовий блок слід замінити.

Заміна ножового блока

1. Вимкніть машинку для підстригання волосся за допомогою вимикача (мал. 5 )
2. Відіжміть ножовий блок від корпусу у напрямку стрілки (мал. 8 ) . Зніміть ножовий блок.
3. Щоб встановити ножовий блок, вставте гачки у кріплення на корпусі й натисніть блок до корпусу, поки він не зафіксується (мал. 8 ) .

Усунення несправностей

Блок ножів погано стриже або смикає волосся.

Причина: Блок ножів забруднений або зносився.

- ▶ Почистіть і змістіть ножовий блок. Якщо проблема залишилась, замініть ножовий блок (мал. 8/9/10).

Пошкодження шкіри

Причина: Ви надто сильно тиснете на шкіру.

- ▶ Зменшіть тиск при стриженні близько до шкіри.

Причина: Пошкоджений ножовий блок.

- ▶ Перевірте кінчики зубців на пошкодження та при необхідності замініть ножовий блок.

Акумулятор швидко розряджається.

Причина: Забруднення ножового блоку та отвору в корпусі приладу.

- ▶ Виконайте чищення та змачування ножового блоку (мал. 8/9/10).

Причина: Акумулятор зносився.

- ▶ Замініть акумуляторний блок на оригінальний змінний акумулятор.



Змінні акумулятори можна придбати в спеціалізованому магазині або в нашому сервісному центрі як додаткове приладдя.

Контрольний індикатор заряду не світиться

Причина: Акумуляторний блок встановлений на зарядній підставці невірно.

- ▶ Впевніться, що акумуляторний блок встановлений на зарядній підставці вірно.

Причина: Зарядні контакти забруднені.

- ▶ Очистіть зарядні контакти на зарядній підставці та акумуляторному блоці.

Причина: Порушене живлення.

- ▶ Впевніться, що блок живлення з'єднаний з розеткою та зарядною підставкою.
- ▶ Перевірте електричний кабель на наявність пошкоджень.

Якщо не вдалося вирішити проблему за допомогою цих вказівок, зверніться до нашого сервісного центру. В жодному разі не намагайтеся відремонтувати машинку для підстригання волосся самостійно!

Утилізація



Обережно! Неправильна утилізація завдає шкоди навколишньому середовищу.

- ▶ Перед утилізацією акумулятори необхідно розрядити!
- ▶ Належна утилізація сприяє захисту природи й допомагає запобігати можливому шкідливому впливу на людину та навколишнє середовище.

Дотримуйтеся вимог діючого законодавства при утилізації пристрою.

Інформація щодо утилізації електричного та електронного обладнання у країнах ЄС:



Питання утилізації електричних приладів на території Європейського Союзу регулюються національними нормами, які основані на Директиві ЄС 2012/19/ЄС щодо утилізації електричних приборів та обладнання. Згідно з цією Директивою не можна викидати пристрій разом із домашнім чи комунальним сміттям.

Ви можете безкоштовно здати його до комунальних пунктів збору та вторинної переробки.

Упаковка виробу виготовлена з матеріалів, що піддаються вторинній переробці. Утилізуйте їх екологічно безпечним способом і відправляйте на вторинну переробку.

Üldised ohutusjuhised



Lugege ja järgige kõiki ohutusjuhiseid ja hoidke ohutusjuhend alles!

Sihipärane kasutamine

- Kasutage juukselõikurit ainult inimjuuste, habemekarvade ja kulmude lõikamiseks.
- Loomadele mõeldud pügamismasinaid kasutage ainult loomakarvade ja -naha pügamiseks.
- Seade on mõeldud professionaalseks kasutamiseks.

Nõuded kasutajale

- Lugege kasutusjuhend enne seadme esmakordset kasutuselevõtmist läbi ja tutvuge seadmega.
- Seadet võivad kasutada lapsed alates 14. eluaastast, samuti piiratud füüsiliste, sensorsete või vaimsete võimetega isikud või isikud, kellel ei ole piisavalt kogemusi või teadmisi, kui nad teevad seda järelevalve all või kui neid on juhendatud seadme ohutu käsitlemise osas ja nad mõistavad sellega kaasnevat ohtusid. Lapsed ei tohi seadmega mängida. Lapsed ei tohi seadet puhastada ega teostada kasutaja poolset hooldust, välja arvatud siis, kui see toimub järelevalve all.
- Hoidke seadet loomadele kättesaamatult ja ilmastikumõjutuste eest kaitstult.

Ohud



Oht! Seadme või adapteri kahjustumisel elektrilöögi oht.

- ▶ Ärge kasutage seadet, kui see ei tööta nõuetekohaselt, on kahjustatud või kui see on kukkunud vette.
- ▶ Ärge kunagi kasutage seadet kahjustatud toitejuhtme või adapteriga.
- ▶ Ohtude vältimiseks laske remonditööd teostada üksnes volitatud teeninduskeskuses või elektriku väljaõppega spetsialistil, kasutades seejuures originaalvaruosi.



Oht! Elektrilöögi oht seadmesse tungiva vedeliku tõttu.

- ▶ Asetage või hoiustage elektriseadmed alati nii, et need ei kukuks vette (nt kraanikaussi). Vältige seadme kokkupuudet vee ja teiste vedelikega.
- ▶ Ärge mitte mingil juhul puudutage vette kukkunud ja vooluvõrguga ühendatud elektriseadet ega vett. Eemaldage seade kohe vooluvõrgust.
- ▶ Laske seade enne uuesti kasutuselevõtmist teeninduskeskuses üle kontrollida.
- ▶ Kasutage ja hoidke seadet ainult kuivades ruumides.

**Plahvatusoht!**

- ▶ Ärge kunagi üritage ise akuelemente vahetada. Liitium-ioonakud võivad plahvatada, süttida põlema ja/või põhjustada põletusi, kui neid löhkuda, kahjustada või kui neile avaldavad toimet niiskus või kõrgeid temperatuureid.
- ▶ Kasutage ainult originaalseid akuplokke, mida võite tarvikutena tellida edasimüüjalt või meie teeninduskeskusest.
- ▶ Ärge hoidke seadet pikema aja vältel temperatuuridel alla 0 °C või üle +40 °C. Vältige otsesest päikesekiirgust.

**Hoiatus! Vigastusoht ülekuumenenud löikeelemendi tõttu.**

- ▶ Seadme pikaajalisel kasutamisel võib löikeelement üle kuumeneda. Löikeelemendi jahutamiseks tehke seadme kasutamises korrapäraselt pause.

**Hoiatus! Asjatundmatust käsitsemisest tingitud vigastused.**

- ▶ Ärge kasutage kahjustatud löikeelemendiga seadet.
- ▶ Lülitage seade alati enne käestpanekut välja, kuna seade võib vibratsiooni tõttu maha kukkuda.

**Ettevaatust! Asjatundmatust käsitsemisest tingitud kahjustused.**

- ▶ Kasutage adapterit alati üksnes tüübisildil ära toodud pingega.
- ▶ Kasutage ainult tootja poolt soovitatud tarvikuid.
- ▶ Kasutage üksnes tarnekomplektis sisalduvat adapterit. Vahetage defektne adapter välja üksnes originaalvaruosade vastu, mida saab tellida meie teeninduskeskusest.
- ▶ Ärge kunagi lükake esemeid seadme avadesse ega laske neil sinna kukkuda.
- ▶ Ärge hoidke seadet toitejuhtmest ja selle vooluvõrgust eemaldamisel tõm- make pistikust, aga mitte juhtmest või seadmest.
- ▶ Hoidke toitejuhe ja seade kuumadest pindadest eemal.
- ▶ Ärge kasutage ega hoiustage seadet keerdunud või väändunud toitejuhtmega.

Üldised juhised kasutajale

Teave kasutusjuhendi kasutamise kohta

- ▶ Enne seadme esmakordset kasutamist lugege kasutusjuhend täielikult läbi ja püüdke sellest aru saada.
- ▶ Kasutusjuhend on toote osa. Säilitage seda hoolikalt käepärases kohas.
- ▶ Kasutusjuhendi võib tellida meie teeninduskeskustest ka PDF-failina. EÜ vastavusdeklaratsiooni võib meie teeninduskeskustest küsida ka teistes Euroopa Liidu ametlikes keeltes.
- ▶ Seadet kolmandale isikule üle andes andke üle ka kasutusjuhend.

Sümbolite ja juhiste selgitused

Selles kasutusjuhendis, seadmel või selle pakendil kasutatakse järgnevaid sümboliteid ja märgusõnu.



OHT

Raske kehavigastuse või surmaga lõppeva elektrilöögi oht.



OHT

Raske kehavigastuse või surmaga lõppeva plahvatuse oht.



HOIATUS

Võimaliku kehavigastuse või terviseriski hoiatus.



ETTEVAATUST

Viide materiaalse kahju ohule.



Järgige kasutusjuhendit

Enne seadme kasutuselevõttu lugege kasutusjuhendit ja järgige ohutusjuhiseid.



Kasulik teave ja nõuanded.

- ▶ Teil palutakse teostada teatud toimingud.
1. Teostage need toimingud kirjeldatud järjekorras.
 - 2.
 - 3.

Tootekirjeldus

Osade nimetused (joon 1)

- A Lõikeelement
- B Lülitite sisse- ja väljalülitamiseks
- C Vahetatava akuploki lukustusest vabastamise nupp
- D Vahetatava akuploki mahtuvuse näidik
- E Vahetatav akuplokk
- F Laadija
- G Lõikepikkuuse seadistamine
- H Laadija pistikupes
- I Puhastushoob
- J Kammotsik, lõikepikkus 3 mm*
- K Kammotsik, lõikepikkus 6 mm*
- L Kammotsik, lõikepikkus 9 mm*
- M Kammotsik, lõikepikkus 12 mm*
- N Kammotsik, lõikepikkus 18 mm*
- O Kammotsik, lõikepikkus 25 mm*
- P Lõikeelemendi õli
- Q Puhastushari
- R Seadme ühenduspistik
- S Adapter

* Kammotsikud on täiendavad tarvikud ja võivad vastavalt mudelile erineda.

Tehnilised andmed

Käsitsejad

Ajam: alalisvoolumootor
 Aku: liitiumioonaku
 Aku tööaeg: STANDARD BATTERY akuplokk:

kuni 75 minutit

XXL BATTERY akuplokk

(lisavarustus):

kuni 180 minutit

178 x 47 x 57 mm

ca 272 g

max 60 dB(A) / 25 cm

< 2,5 m/s²

Mõõtmed (p x l x k):

Kaal:

Müratase:

Vibratsioon:

Laadija

Mõõtmed

koos tarvikutega (p x l x k): 119 x 91 x 57 mm

Kaal:

130 g

Adapter

Tüüp:

adapter 6000

Võimsus:

max 12 W

Tööpinge:

100 – 240 V AC / 50/60 Hz

Tööttingimused

Ümbritseva keskkonna

temperatuur:

0 – 40 °C

Juukselõikusmasinal on kaitseisolatsioon ning see ei tekita raadiohäiret.

Seade vastab Euroopa Liidu elektromagnetilise ühilduvuse direktiivile

2014/30/EL ja masinadirektiivile 2006/42/EÜ.

Seadmega töötamine

Ettevalmistamine kasutuselevõtuks

-  Säilitage pakend seadme hilisemaks turvaliseks hoiustamiseks või transportimiseks.

- ▶ Kontrollige tarnekomplekti tervikkikkust.
- ▶ Kontrollige kõiki osi võimalike transpordikahjustuste suhtes.

Ohtus



Ettevaatust! Valesst toitepingest tingitud kahjustused.

- ▶ Kasutage juukselõikusmasinat üksnes tüübisildil ära toodud pingega.

Aku laadimine

Selle akutoitel juukselõikusmasina tarnekomplekt sisaldab kahte akuplokki. Juukselõikusmasina töötamise ajal saab teist akuplokki juba uuesti laadidas laadida. Nii on juukselõikusmasin pidevalt töös valmis.

-  Enne esmakordset seadme kasutuselevõttu laadige akuplokke järgmiselt:
 - STANDARD BATTERY akuplokki u 50 minutit,
 - XXL BATTERY akuplokki (saadaval lisavarustusena) u 120 minutit.

1. Ühendage adapteri (S) ühenduspistik (R) laadija pistikupeessa (H) (joon 2, ⊕).
2. Ühendage adapter vooluvõrku (joon 2, ⊕).
3. Asetage akuplokk laadija avasse (joon 4). Laadimine algab.

- 
 - Laadimise ajal vilgub mahtuvuse näidik (D) punaselt.
 - Laadimisaeg kuni täieliku laetuseni on STANDARD BATTERY akuploki puhul u 50 minutit.
 - Laadimisaeg kuni täieliku laetuseni on XXL BATTERY akuploki (saadaval lisavarustusena) puhul u 120 minutit.
 - Teise akuploki võib jätta laadijasse, nii on alati üks laetud aku käepärast.

4. Kui laadimine on lõpetatud, põleb mahtuvuse näidik (D) roheliselt.

Töötamine akutoitel

1. Lülitage juukselõikusmasin lülitist sisse ja pärast kasutamist välja (joon 5, ⊕/⊖).

- 
 - Lõikeelemendi ebaopiisava hoolduse korral võib tööaeg oluliselt lüheneda.
 - Töötamise ajal ja täiesti täis laetud aku puhul põleb mahtuvuse näidik (D) roheliselt.
 - Kui mahtuvuse näidik (D) muutub töötamise ajal punaseks, on vaja akuplokki uuesti laadida. Nüüd võite kasutada laetud tagavara akuplokki.

Aku uuesti laadimiseks toimige alljärgnevalt.

1. Lülitage juukselõikusmasin lülitist välja (joon 5, ⊕).
2. Vajutage külgedel olevaid lukustusest vabastamise nuppe (C) ja eemaldage akuplokk (joon 3, ⊕).
3. Võtke laetud akuplokk (joon 4) laadijast välja ja lükake juukselõikusmasinasse, kuni see kuuldavalt fikseerub (joon 3, ⊕).
4. Asetage tühi akuplokk laadijasse (joon 4). Vt peatükki Aku laadimine.

Kasutamine

Lõikepikkuse seadistamine

Lõikeelemendi integreeritud lõikepikkuse regulaatoriga (G) saate valida 5 erinevat lõikepikkuse asendit pikkusega 0,7 mm kuni 3 mm (joon 6).

Lõikamine kammitsükuga

Juukselõikusmasinat võib kasutada ka koos kammitsükutega.

- ▶ Et saavutada vastav lõikepikkus, viige lõikepikkuse regulaator (G) asendisse 1 (joon 6).



Vastavalt mudelile sisaldab tarnekomplekt järgmisi kammitsükuid:
lõikepikkusega 3 mm, 6 mm, 9 mm, 12 mm, 18 mm ja 25 mm.

Kammitsüku paigaldamine/eemaldamine

1. Lükake kammitsük noole suunas lõpuni lõikeelemendile (joon 7, ⊕).
2. Kammitsüku saab noole suunas lükates eemaldada (joon 7, ⊖).

Korrrashoid



Hoiatus! Asjatundmatu käsitsemine võib põhjustada vigastusi ja kahjustusi.

- ▶ Lülitage juukselõikusmasin enne kõikide puhastus- ja hooldustööde algust välja.
- ▶ Eemaldage laadija enne puhastamist vooluvõrgust.

Puhastamine ja hooldus



Oht! Elektrilöögi oht seadmesse tungiva vedeliku tõttu.

- ▶ Ärge kastke juukselõikusmasinat vette!
- ▶ Vältige vedelike tungimist seadme sisse.



Ettevaatust! Agressiivsetest kemikaalidest tingitud kahjustused.

Agressiivsed kemikaalid võivad juukselõikusmasinat ja tarvikuid kahjustada.

- ▶ Ärge kasutage lahusteid ja abrasiivseid vahendeid.
- ▶ Kasutage ainult tootja poolt soovitatud puhastusvahendeid ja lõikeelemendi õli.



Tarvikuid ja varuosi saate tellida oma edasimüüja käest või meie teeninduskeskusest.

- ▶ Vajadusel võtke kammitsük ära (joon 7, ⊕) ja eemaldage lõikeelement korpuse küljest (joon 8, ⊕), vt Lõikeelemendi vahetamine.
- ▶ Puhastage korpuse ava ja lõikeelement puhastusharjaga (Q) juustest (joon 9).
- ▶ Vajutage puhastushooba (I). Nii saate hõlpsasti juuksed lõikekammi ja -noa vahelt puhastusharjaga eemaldada (**EASY CLEANING**).
- ▶ Pühkige juukselõikusmasinat ainult pehme, vajadusel kergelt niiske lapiga.
- ▶ Hoidke laadija, käsiseadme ja akuploki laadimiskontaktid alati puhtad.
- ▶ Puhastage lõikeelemendi korrapäraselt puhastatava desinfitseerimisvahendiga (saadaval tarvikuna).
- ▶ Õlitage lõikeelemendi vastavaid kohti väikese koguse lõikeelemendi õliga (joon 10).

- ▶ Asetage lõikelement uuesti kohale ja vajutage kuni see fikseerub (joon 8, ②), vt Lõikelemendi vahetamine.



- ▶ Hea lõiketulemuse saavutamiseks ja lõikevaliteedi säilimiseks on oluline lõikelementi sageli õlitada.
- ▶ Kui pärast pikka kasutusaega lõikamistulemus hoolimata korrapärasest puhastamisest ja õlitamisest halveneb, tuleb lõikelement välja vahetada.

Lõikelemendi väljavahetamine

1. Lülitage juukselõikusmasin lülitist välja (joon 5, ③).
2. Suruge lõikelement noole suunas korpusest eemale (joon 8, ④). Eemaldage lõikelement.
3. Uue lõikelemendi paigaldamiseks asetage see koosnuga korpuse avasse ja suruge korpuse poole kuni see fikseerub (joon 8, ⑤).

Probleemide kõrvaldamine

Lõikelement löikab halvasti või kitkub.

Põhjus: lõikelement on määrdunud või kulunud.

- ▶ Puhastage ja õlitage lõikelementi. Kui probleem ei lahene, siis vahetage lõikelement välja (joon 8, 9, 10).

Nahavigastus

Põhjus: liiga tugev surve nahale.

- ▶ Vähendage nahalähedasel lõikamisel survet.

Põhjus: kahjustatud lõikelement.

- ▶ Kontrollige, kas hammastik on kasutamisel kahjustada saanud ja vajadusel vahetage lõikelement välja.

Aku tööaeg on liiga lühike.

Põhjus: lõikelement ja korpuse ava on määrdunud.

- ▶ Puhastage ja õlitage lõikelementi (joon 8, 9, 10).

Põhjus: aku on kulunud.

- ▶ Vahetage akuplokk originaalvaruosa vastu välja.



Tagavara akuplokke võite tarvikutena tellida edasimüüjalt või meie teeninduskeskusest.

Laadimisnäidik ei põle.

Põhjus: akuplokk on asetatud laadijasse valesti.

- ▶ Veenduge, et akuplokk asetseks laadijas õigesti.

Põhjus: laadimiskontaktid on määrdunud.

- ▶ Puhastage laadija ja akuploki laadimiskontakte.

Põhjus: vooluvarustuse häired.

- ▶ Veenduge, et adapter on pistikupesaja laadijaga ühendatud.
- ▶ Kontrollige toitejuhet võimalike kahjustuste osas.

Kui teil ei õnnestu nende juhiste abil probleemi lahendada, pöörduge meie teeninduskeskuse poole. Ärge kunagi püüdke juukselõikusmasinat ise parandada!

Utiliseerimine



Ettevaatust! Keskkonnakahju valesti utiliseerimisel.

- ▶ Laadige akud enne utiliseerimist tühjaks!
- ▶ Nõuetekohane utiliseerimine on keskkonnakaitse huvides ja takistab inimese ja keskkonna kahjustamist.

Järgige seadme utiliseerimisel vastavaid õigusakte.

Euroopa Ühenduse elektriliste ja elektrooniliste seadmete utiliseerimise alane info:



Euroopa Ühenduses toimub elektriliste seadmete utiliseerimine vastavalt kohalikele regulatsioonidele, mis põhinevad Euroopa Liidu elektri- ja elektroonikaseadmete jäätmeid käsitleval direktiivil 2012/19/EÜ (WEEE). Selle alusel ei tohi seadet enam utiliseerida koos olmeprügi või majapidamisjäätmega.

Seade võetakse tasuta vastu kohaliku omavalitsuse kogumispunktis või jäätmejaamas.

Toote pakend on valmistatud taaskasutatavatest materjalidest. Utiliseerige see keskkonnasõbralikult ja suunake taaskasutusse.

Vispārējās drošības norādes

 **Izlasiet, ievērojiet un saglabājiet visas drošības instrukcijas!**

Paredzētais lietojums

- Izmantojiet matu griežamo mašīnu tikai cilvēku matu, bārdas un uzacu griešanai.
- Dzīvnieku apspalvojuma griežamās mašīnas izmantojiet tikai dzīvnieku spalvu un pavilnas griešanai.
- Šī ierīce ir paredzēta izmantošanai komerciālos nolūkos.

Prasības lietotājiem

- Pirms lietošanas pilnībā izlasiet lietošanas instrukciju un iepazīstiet pašu ierīci.
- Bērni no 14 gadu vecuma, kā arī cilvēki ar fiziskiem, sensoriem un garīgiem traucējumiem un personas, kurām trūkst pieredzes un/vai zināšanu, šo ierīci drīkst izmantot tikai tad, kad ir apguvušas drošus ierīces izmantošanas pamatus un izpratuši tās potenciāli radītos riskus. Bērniem ir aizliegts spēlēties ar iekārtu. Bērni bez uzraudzības nedrīkst veikt iekārtas tīrīšanu un tehnisko apkopi.
- Ierīce jāsaargā no dzīvniekiem, kā arī no laikapstākļu ietekmes.

Apdraudējums

 **Bīstami! Iekārtas/barošanas bloka bojājumi var radīt strāvas triecienu.**

- ▶ Neizmantojiet ierīci, ja tā nedarbojas pareizi, ir bojāta vai bija iekritusi ūdenī.
- ▶ Nekad neizmantojiet ierīci ar bojātu strāvas kabeli vai barošanas bloku.
- ▶ Lai neradītu apdraudējumu, remontu drīkst veikt vienīgi autorizētā servisa centrā vai elektrotehnikā apmācīts specializētais personāls, izmantojot oriģinālās rezerves daļas.

 **Bīstami! Šķidrumu iekļūšana ierīcē var izraisīt strāvas triecienu.**

- ▶ Elektroierīci vienmēr novietojiet un uzglabājiet tā, lai tā nevarētu iekrist ūdenī, piemēram, izlietnē. Saargājiet ierīci no ūdens un citiem šķidrumiem.
- ▶ Nekādā gadījumā nepieskarieties ūdenī iekritušai ierīcei, kas ir savienota ar elektrotīklu, un nemēģiniet to satvert ūdenī. Nekavējoties pārtrauciet strāvas padevi ierīcei.
- ▶ Ierīci pirms lietošanas atsākšanas nogādājiet uz pārbaudi servisa centrā.
- ▶ Izmantojiet un uzglabājiet ierīci tikai sausās telpās.

**Sprādzienbīstamība!**

- ▶ Nemēģiniet pats nomainīt akumulatoru. Litija jonu akumulators var eksplodēt, tāpēc sargājiet to no liesmām un/vai aizdegšanās, ja tas ir izjaukts, bojāts vai ir pakļauts mitrumam un/vai augstai temperatūrai.
- ▶ Izmantojiet vienīgi oriģinālos akumulatorus, ko kā papildu piederumu var iegādāties pie ierīces pārdevēja vai kādā no mūsu servisa centriem.
- ▶ Ierīce nedrīkst ilgi atrasties vidē, kur temperatūra ir zem 0 °C vai virs +40 °C. Sargājiet ierīci no tiešiem saules stariem.

**Brīdinājums! Pārkaršis asmeņu bloks var radīt apdegumus.**

- ▶ Asmeņu bloks var sakarst ilgstošas ierīces lietošanas laikā. Regulāri pārtrauciet iekārtas lietošanu, lai ļautu asmeņu blokam atdzist.

**Brīdinājums! Nepareiza izmantošana var izraisīt ievainojumus.**

- ▶ Nekad neizmantojiet ierīci ar bojātu asmeņu bloku.
- ▶ Pirms nolikšanas vienmēr izslēdziet ierīci, lai tā vibrācijas ietekmē nenokristu zemē.

**Uzmanību! Nepareiza izmantošana var radīt zaudējumus.**

- ▶ Izmantojiet barošanas bloku tikai ar datu plāksnītē norādīto spriegumu.
- ▶ Izmantojiet tikai ražotāja apstiprinātus piederumus.
- ▶ Ierīces uzlādēšanai izmantojiet tikai kopā ar to piegādāto barošanas bloku. Bojātu barošanas bloku nomainiet tikai ar oriģinālajām rezerves daļām, kas ir pieejamas mūsu servisa centros.
- ▶ Neievietojiet nepiederošus priekšmetus ierīces atverēs.
- ▶ Nepārnēsājiet ierīci, turot to aiz strāvas kabeļa, un, izraujot spraudni no rozetes, vienmēr velciet aiz spraudņa, nevis aiz vada vai ierīces korpusa.
- ▶ Sargājiet iekārtu un strāvas kabeli no karstām virsmām.
- ▶ Neuzlādējiet un neuzglabājiet ierīci ar pārlocītu vai savītu strāvas kabeli.

Bendrosios nuorodos naudotojai

Informacija apie naudojimo instrukcijas naudojimą

- ▶ Pirms užsąkt iekartas izmantošanu ir jāizlasa un jāizprot tās Lietošanas instrukciju.
- ▶ Uzskatiet Lietošanas instrukciju par produkta sastāvdaļu un uzglabāiet to drošā un viegli pieejamā vietā/
- ▶ Šo lietošanas instrukciju var iegūt mūsu servisa centros arī PDF faila formātā. Mūsu servisa centros var iegūt ES atbilstības deklarāciju arī citās ES oficiālajās valodās.
- ▶ Nododot iekārtu trešajām personām, nododiet arī Lietošanas instrukciju.

Simbolu un instrukciju skaidrojums

Šādi simboli un signālvārdi tiek izmantoti šajā lietošanas instrukcijā, uz stādiem un uz iepakojuma.



PAVOJUS

Elektros šoko pavojus, galintis sukelti sunku žmogaus sužalojimą ar mirtį.



PAVOJUS

Sprogimo pavojus, galintis sukelti sunku žmogaus sužalojimą ar mirtį.



ĪSPĒJIMAS

Īspējimas, kad galima susižeisti ar galima rizika sveikatai.



ATSARGIAI

Rodo, kad galima patirti materialinės žalos.



Laikytis naudojimo instrukcijos

Prieš pradėdami naudotis prietaisu perskaitykite naudojimo instrukciją ir laikytis saugos nurodymų.



Rodo naudingą informaciją ar patarimus.



Turite imtis veiksmų.

1. Atlikite veiksmus nurodyta tvarka.
- 2.
- 3.

Izstrādājuma apraksts

Detalju apzīmējumi (att. 1)

- A Asmeņu bloks
- B Ieslēgšanas/izslēgšanas slēdzis
- C Nomaināmās akumulatoru pakotnes atbloķēšanas taustiņš
- D Nomaināmās akumulatoru pakotnes kapacitātes indikators
- E Nomaināma akumulatoru pakotne
- F Uzlādes stacija
- G Griešanas garuma regulators
- H Uzlādes stacijas līgžda
- I Tīrīšanas svira
- J Ķemmes uzlika, griešanas garums 3 mm*
- K Ķemmes uzlika, griešanas garums 6 mm*
- L Ķemmes uzlika, griešanas garums 9 mm*
- M Ķemmes uzlika, griešanas garums 12 mm*
- N Ķemmes uzlika, griešanas garums 18 mm*
- O Ķemmes uzlika, griešanas garums 25 mm*
- P Asmeņu bloka eļļa
- Q Tīrīšanas suka
- R Ierīces kontaktspraudnis
- S Barošanas bloks

* Ķemmes uzlikas ir piederumi pēc izvēles un atkarībā no modeļa var atšķirties.

Tehniskie dati

Rokas ierīce

Piedziņa:	līdzstrāvas motors
Akumulators:	Litija jona akumulators
Akumulatora darbības ilgums:	STANDARTA BATERIJU akumulatoru pakotnei: līdz par 75 minūtēm Pēc izvēles pieejamajai XXL BATERIJU akumulatoru pakotnei: līdz par 180 minūtēm
Izmēri (GxPxA):	178 x 47 x 57 mm
Svars:	apm. 272 g
Emisijas skaņas spiediena līmenis:	maks. 60 dB(A) @ 25 cm
Vibrācija:	< 2,5 m/s ²

Uzlādes stacija

Izmēri ar piederumiem (GxPxA):	119 x 91 x 57 mm
Svars:	130 g

Barošanas bloks

Tips:	adapteris 6000
Jaudas patēriņš:	maks. 12 W
Barošanas spriegums:	100 – 240 V maiņstrāva / 50/60 Hz

Ekspluatācijas apstākļi

Vides temperatūra:	0 °C – +40 °C
--------------------	---------------

Matu griezāmā mašina ir izolēta un nerada elektromagnētiskus traucējumus. Tā atbilst Eiropas Parlamenta un Padomes Direktīvai 2014/30/ES par elektromagnētisko savietojamību un Eiropas Parlamenta un Padomes Direktīvai 2006/42/EK par mašīnām.

Lietošana

Sagatavošana

-  Uzlabājiet iepakošanas materiālu vēlākai drošai uzglabāšanai vai pārvietošanai.

- ▶ Pārbaudiet piegādes apjoma pilnību.
- ▶ Pārbaudiet, vai transportēšanas laikā nav sabojātas ierīces detaļas.

Drošība



Uzmanību! Nepareiza elektroapgāde var radīt bojājumus.

- ▶ Izmantojiet matu griežamo mašīnu tikai ar datu plāksnītē norādīto spriegumu.

Akumulatora uzlāde

Šis ar akumulatoru darbināmās matu griežamās mašīnas komplektācijā ir iekļautas divas akumulatoru pakotnes. Kamēr matu griežamā mašīna tiek darbināta, otru akumulatoru pakotni jau var uzlādēt uzlādes stacijā. Tādējādi matu griežamā mašīna ir lietojama nepārtraukti.

-  Pirms pirmās lietošanas attiecīgajai pakotnei ir nepieciešams zemāk minētais uzlādes laiks:
 - STANDARTA BATERIJU akumulatoru pakotnei aptuveni 50 minūtes
 - XXL BATERIJU akumulatoru pakotnei (pieejama pēc izvēles) aptuveni 120 minūtes

1. Iespraudiet ierīces barošanas bloka (S) spraudni (R) uzlādes stacijas līgzdā (H) (2. att. ③).
2. Iespraudiet barošanas bloku kontaktrozētē (2. att. ④).
3. Iespraudiet akumulatoru pakotni uzlādes stacijas padziļinājumā (4. att.). Uzlādes process tiek uzsākts.

- 
 - Uzlādes laikā mirgo sarkanais kapacitātes indikators (D).
 - Pilnīga STANDARTA BATERIJU akumulatora uzlāde ilgst aptuveni 50 minūtes.
 - Pilnīga XXL BATERIJU akumulatora (pieejams pēc izvēles) uzlāde ilgst aptuveni 120 minūtes.
 - Otru akumulatoru pakotni var nepārtraukti atstāt uzlādes stacijā, līdz ar to vienmēr ir pieejams uzlādēts akumulators.

4. Kad uzlāde ir pabeigta, deg zaļais kapacitātes indikators (D).

Ierīces izmantošana ar akumulatoru

1. Pēc lietošanas izslēdziet matu griežamo mašīnu ar ieslēgšanas/izslēgšanas slēdzi (5. att. ⑤/⑥).

- 
 - Nepietiekamas asmeņu bloka apkopes gadījumā lietošanas laiks var būtiski samazināties.
 - Darbinot ierīci ar pilnībā uzlādētu akumulatoru, deg zaļais kapacitātes indikators (D).
 - Ja iedegas sarkanais kapacitātes indikators (D), nepieciešams veikt akumulatora pakotnes uzlādi. Tagad jūs varat izmantot uzlādēto rezerves akumulatoru pakotni.

Lai atkārtoti uzlādētu akumulatoru, rīkojieties šādi:

1. Vienmēr izslēdziet matu griežamo mašīnu ar ieslēgšanas/izslēgšanas slēdzi (5. att. ⑤).
2. Nospiediet sānos esošos atbloķēšanas taustiņus (C) un izņemiet akumulatoru pakotni (3. att. ②).
3. Izņemiet uzlādēto akumulatoru pakotni (4. att.) no uzlādes stacijas un iebidiet to ierīcē, līdz dzirdat klikšķi (3. Att. ③).
4. Iespraudiet tukšo akumulatoru pakotni uzlādes stacijā (4. att.). Skat. Sadaļu Akumulatoru uzlāde.

Apkalpošana

Griešanas garuma regulēšana

Ar asmeņu blokā integrētā griešanas garuma regulatora (G) palīdzību griešanas garumu var iestatīt vienā no 5 pozīcijām, no 0,7 mm līdz 3 mm (6. att.).

Griešana ar ķemmes uzlikām

Matu griežamo mašīnu var izmantot arī ar ķemmes uzlikām.

- ▶ Iestatiet griešanas garuma regulatoru (G) 1. pozīcijā (6. att.), lai iegūtu norādīto griešanas garumu.



Atkarībā no modeļa komplektācijā ir iekļautas šādas ķemmes uzlikas:
griešanas garums 3 mm, 6 mm, 9 mm, 12 mm, 18 mm un 25 mm.

Ķemmes uzliku uzlikšana / noņemšana

1. Bultiņas norādītajā virzienā uzbidiet ķemmes uzliku uz asmeņu bloka līdz atdurei (7. att. ②).
2. Ķemmes uzliku var noņemt, bīdot to bultiņas norādītajā virzienā (7. att. ③).

Apkope



Bīdīnājums! Nepareiza lietošana var izraisīt traumas un mantiskus bojājumus.

- ▶ Pirms jebkuru tīrīšanas un apkopes darbu uzsākšanas izslēdziet matu griežamo mašīnu un atvienojiet to no strāvas padeves.
- ▶ Lai veiktu uzlādes stacijas tīrīšanu, atvienojiet to no strāvas padeves.

Tīrīšana un kopšana



Bīstami! Šķidrumu iekļūšana ierīcē var izraisīt strāvas triecienu.

- ▶ Neiegremdējiet matu griežamo mašīnu ūdenī!
- ▶ Neļaujiet šķidrumiem iekļūt ierīces korpusā.



Uzmanību! Agresīvas ķīmiskās vielas var radīt bojājumus.

- Agresīvas ķīmiskās vielas var sabojāt matu griežamo mašīnu un tās piederumus.
- ▶ Neizmantojiet šķīdinātājus un abrazīvus līdzekļus.
- ▶ Izmantojiet tikai ražotāja ieteikto tīrīšanas līdzekli un asmeņu bloka eļļu.

i Piederumus un rezerves daļas var iegādāties pie izplatītāja vai mūsu servisa centrā.

- ▶ Noņemiet ķemmes uzliku, ja tāda ir uzlikta, (7. att. ④) un noņemiet asmeņu bloku no korpusa (8. att. ③), skat. Asmeņu bloka nomaīņa.
- ▶ Ar tīrīšanas suku palīdzību (Q) notīriet matu paliekas no korpusa atveres un asmeņu bloka (9. att.).
- ▶ Nospiediet tīrīšanas sviru (I). Tādējādi varat viegli iztīrīt matu atliekas starp griezējķemmi un griezējasmehānismiem ar tīrīšanas suku (**EASY CLEANING**).
- ▶ Noslaukiet matu griežamo mašīnu tikai ar mikstu, ja nepieciešams, viegli samitrinātu drāniņu.
- ▶ Vienmēr uzstiet tīrus uzlādes stacijas, rokas ierīces un akumulatora pakotnes kontaktus.
- ▶ Regulāri tīriet asmeņu bloku ar higiēnisku aerosolu (pieejams kā piederums).
- ▶ Ieeļļojiet asmeņu bloku ar mazu asmeņu bloka eļļas pilienu norādītajās vietās (10. att.).
- ▶ Ievietojiet asmeņu bloku atpakaļ un pievienojiet to korpusam (8. att. ⑤), skat. Asmeņu bloka nomaīņa.

i

- ▶ Lai ilgstoši saglabātu labu griešanas sniegumu, ir svarīgi bieži eļļot asmeņu bloku.
- ▶ Ja pēc ilgas lietošanas samazinās griešanas efektivitāte, lai gan regulāri tiek veikta tīrīšana un eļļošana, ir jānomaina asmeņu bloks.

Asmeņu bloka nomaīņa

1. Vienmēr izslēdziet matu griežamo mašīnu ar ieslēgšanas/izslēgšanas slēdzi (5. att. ⑥).
2. Spiediet griešanas uzliktu bultīņu virzienā prom no korpusa (8. att. ③). Noņemiet asmeņu bloku.
3. Lai uzstādītu asmeņu bloku, ielieciet to ar āķiem korpusa ligzdā un iespiediet korpusā, līdz tas fiksējas (8. att. ⑤).

Problēmu risināšana

Asmeņu bloks slikti griež vai plēs matus.

Iemesls: asmeņu bloks ir netīrs vai nolietojies.

- ▶ Iztīriet un ieeļļojiet asmeņu bloku. Ja problēma nav atrisināta, nomainiet asmeņu bloku (8./9./10. att.).

Ādas savainojumi

Iemesls: pārāk liels spiediens uz ādu.

- ▶ Samaziniet spiedienu, griežot tuvu ādai.

Iemesls: bojāts asmeņu bloks.

- ▶ Pārbaudiet, vai lietošanas laikā nav sabojāti asmeņu bloka zobīņi, un vajadzības gadījumā nomainiet asmeņu bloku.

Pārāk īss akumulatora darbības laiks

Iemesls: asmeņu bloks un korpusa atvere ir netīra.

- ▶ Iztīriet un ieeļļojiet asmeņu bloku (8./9./10. att.).

Iemesls: Akumulators ir nolietots.

- ▶ Nomainiet akumulatoru pakotni ar oriģinālo rezerves daļu.

i Papildus akumulatoru pakotnes kā piederumus var iegādāties pie ierīces pārdevēja vai kādā no mūsu servisa centriem.

Neiedegas uzlādes indikators

Iemesls: Akumulatoru pakotne nav pareizi ievietota uzlādes stacijā.

- ▶ Nodrošiniet, ka akumulatoru pakotne ir pareizi ievietota uzlādes stacijā.

Iemesls: netīri uzlādes stacijas kontakti.

- ▶ Notīriet uzlādes stacijas un ierīces akumulatora kontaktus.

Iemesls: Bojāta elektroapgāde.

- ▶ Pārlicinieties, ka spraudņa slēdža strāvas padeves elements ir savienots ar kontaktligzdu un uzlādes staciju.
- ▶ Pārbaudiet, vai nav bojāts strāvas vads.

Ja pēc šo norādījumu izpildīšanas saglabājas darbības traucējumi, tad lūdzam vērsties mūsu servisa centrā. Nekādā gadījumā nemēģiniet pats labot matu griežamo mašīnu!

Utilizācija



Uzmanību! Nepareiza utilizācija kaitē apkārtejai videi.

- ▶ Pirms utilizācijas jāizņem akumulatorus!
- ▶ Pareiza utilizācija palīdz aizsargāt apkārtni vidi un samazina iespējamo kaitīgo ietekmi uz cilvēkiem un dabu.

Utilizējot iekārtu, pievērsiet uzmanību spēkā esošajām prasībām. **Informācija par elektrisko un elektronisko iekārtu utilizāciju Eiropas Savienībā:**



Eiropas Savienībā elektroierīču utilizāciju nosaka valstu noteikumi, kas ir balstīti uz ES direktīvu 2012/19/EU par elektrisko un elektronisko iekārtu atkritumiem (EEIA). Saskaņā ar to, šo iekārtu vairs nedrīkst utilizēt kopā ar sadzīves atkritumiem. Iekārtu par brīvu pieņem sabiedriskajās atkritumu savākšanas vai šķirošanas vietās. Produkta iepakojums ir izgatavots no pārstrādājama materiāla. Utilizējiet videi draudzīgā veidā un nododiet otrreizējai pārstrādei.

Bendrosios atsargumo priemonės

 **Perskaitykite ir atkreipkite dėmesį į visas atsargumo priemones bei pasilikite ateičiai!**

Naudojimas pagal paskirtį

- Naudokite plaukų kirpimo mašinėlės tik žmonių galvos plaukams, barzdai ir antakiams kirpti.
- Naudokite gyvūnų plaukų kirpimo mašinėlės tik gyvūnų plaukams ir kailiui kirpti.
- Šis prietaisas sukurtas profesinės veiklos vykdymui.

Reikalavimai naudotojui

- Prieš pradėdami naudoti, perskaitykite visas naudojimo instrukcijas ir susipažinkite su prietaisu.
- Šį prietaisą gali naudoti vaikai nuo 14 metų, taip pat asmenys, turintys ribotų fizinių, jutiminių ar protinių gebėjimų arba neturintys patirties ir (arba) žinių, jei jie yra prižiūrimi arba jiems buvo paaiškinta, kaip saugiai naudoti prietaisą ir jie suprato gresiančius pavojus. Vaikams negalima žaisti su prietaisu. Neprižiūrimi vaikai negali atlikti valymo ir priežiūros darbų.
- Prietaisą laikykite gyvūnams nepasiekiamoje vietoje arba ten, kur jis gali būti paveiktas oro sąlygų.

Pavojai

 **Pavojus! Elektros smūgio pavojus esant sugadintam prietaisui/maitinimo laidui.**

- ▶ Nenaudokite prietaiso, jei jis tinkamai neveikia, yra sugadintas arba įkrito į vandenį.
- ▶ Niekada nenaudokite prietaiso, jei maitinimo laidas ar maitinimo šaltinio kištukas pažeisti.
- ▶ Kad būtų išvengta pavojaus, remontą turi atlikti tik įgalioti aptarnavimo centrai arba prietaisą naudoti apmokyti specialistai, naudodami tik originalias dalis.

 **Pavojus! Elektros smūgio pavojus patekus skysčiui.**

- ▶ Elektros prietaisus visuomet padėkite arba laikykite taip, kad jie neįkristų į vandenį (pvz. kriauklę). Prietaisą laikykite atokiau nuo vandens ar kitų skysčių.
- ▶ Jei elektros prietaisas įkrito į vandenį ir jis yra prijungtas prie elektros tinklo, nelieskite nei jo, nei vandens. Tučtuojau ištraukite kištuką iš lizdo.

- ▶ Prieš prietaisą vėl pradėdami naudoti, patikrinkite klientų aptarnavimo centre.
- ▶ Prietaisą naudoti ir laikyti tik sausose patalpose.



Sprogimo pavojus!

- ▶ Nebandykite patys keisti baterijų. Ličio jonų baterijos gali sprogti, užsidegti ir (arba) nudeginti, jei jos ardamos, pažeidžiamos arba yra veikiamos drėgmės ar aukštos temperatūros.
- ▶ Naudokite tik originalius akumulatorius, kuriuos kaip papildomus reikmenis galite įsigyti pas savo pardavėją ar mūsų serviso centre.
- ▶ Nenaudokite prietaiso ilgą laiką žemesnėje nei 0 °C arba aukštesnėje nei +40 °C temperatūroje. Saugokite nuo tiesioginių saulės spindulių.



Įspėjimas! Susižeidimo pavojus esant perkaitusiems kirpimo peiliukams.

- ▶ Jei prietaisas ilgai naudojamas, kirpimo peiliukai gali įkaisti. Naudodami pastoviai darykite pertraukas, kad kirpimo peiliukai atvėstų.



Įspėjimas! Susižeidimo pavojus netinkamai naudojant.

- ▶ Niekada nenaudokite prietaiso, jei pažeisti kirpimo peiliukai.
- ▶ Prieš padėdami prietaisą visuomet jį išjunkite, kadangi dėl vibracijos jis gali nukristi.



Atsargiai! Sugadinimo pavojus netinkamai naudojant.

- ▶ Įjunkite maitinimo tinklo kištuką tik su duomenų plokštelėje nurodyta įtampa.
- ▶ Naudokite tik gamintojo rekomenduojamus priedus.
- ▶ Naudokite tik įsigytą maitinimo laido kištuką. Pakeiskite pažeistas maitinimo laido kištuko dalis tik originaliomis atsarginėmis dalimis, kurias galite įsigyti mūsų klientų aptarnavimo centre.
- ▶ Nekiškite ir nemeskite jokių objektų į prietaiso angas.
- ▶ Neneškite prietaiso laikydami už maitinimo laido, atjunkite prietaisą nuo elektros lizdo ištraukdami kištuką, o ne laidą ar prietaisą.
- ▶ Maitinimo laidą ir prietaisą laikykite atokiau nuo įkaitusių paviršių.
- ▶ Nenaudokite ir nelaikykite prietaiso, jei maitinimo laidas susisukęs ar užlenktas.

Vispārējās norādes lietotājiem

Informācija par Lietošanas instrukciju

- ▶ Pirms pradēdami naudoties prietaisu, perskaitykite visas naudojimo instrukcijas.
- ▶ Naudojimo instrukcija yra prietaiso dalis, laikykite ją gerai prieinama vietoje.
- ▶ Šią naudojimo instrukciją kaip PDF failą galima gauti mūsų klientų aptarnavimo centruose. EB atitikties deklaraciją kitomis ES kalbomis galima gauti mūsų klientų aptarnavimo centruose.
- ▶ Duodami prietaisą tretiems, pridėkite šią naudojimo instrukciją.

Simbolių ir nuorodų paaiškinimas

Šioje instrukcijoje, prietaise ir ant pakuotės naudojami toliau pateikti simboliai ir įspėjamieji žodžiai.



BĪSTAMI

Pastāv elektriskās strāvas trieciēna risks, kas var izraisīt smagus miesas bojājumus vai pat nāvi



BĪSTAMI

Pastāv eksplozijas risks, kas var izraisīt smagus miesas bojājumus vai pat nāvi.



BRĪDINĀJUMS

Brīdinājums par iespējamu miesas bojājumu vai veselības kaitējuma risku.



UZMANĪBU

Apzīmē materiālo zaudējumu radīšanas risku.



Ievērojiet lietošanas instrukciju

Pirms iekārtas lietošanas uzsākšanas izlasiet šo lietošanas instrukciju un ievērojiet drošības norādes.



Piezīme ar nozīmīgu informāciju un padomiem.

- ▶ Jums būs nepieciešams veikt kādu darbību.

1. Darbības ir veicamas norādītajā kārtībā.
- 2.
- 3.

Gaminio aprašymas

Lentelės aprašymas (1 pav.)

- A** Kirpimo peiliukai
- B** Įjungimo / išjungimo mygtukas
- C** Akumuliatoriaus keitimo atrakinimo mygtukas
- D** Akumuliatoriaus keitimo talpos rodmuo
- E** Atsarginis akumuliatorius
- F** Įkrovos stotelė
- G** Kirpimo ilgio nustatymas
- H** Lizdo įkrovos stotelė
- I** Valymo svirtelė
- J** Šukutės, 3mm kirpimo ilgis*
- K** Šukutės, 6 mm kirpimo ilgis*
- L** Šukutės, 9 mm kirpimo ilgis*
- M** Šukutės, 12 mm kirpimo ilgis*
- N** Šukutės, 18 mm kirpimo ilgis*
- O** Šukutės, 25 mm kirpimo ilgis*
- P** Kirpimo peiliukų alyva
- Q** Valymo šepetėlis
- R** Prietaiso prijungimo kištukas
- S** Maitinimo šaltinio kištukas

* Kirpimo šukutės yra papildomi reikmenys ir priklausomai nuo modelio gali skirtis.

Techniniai duomenys

Rankinis prietaisas

Pavara:	DC variklis
Akumuliatorius:	ličio jonų akumuliatoriai
Akumuliatoriaus veikimo laikas:	Akumuliatorius su STANDARTINE BATERIJA: iki 75 min. Pasirenkamas akumuliatorius su XXL BATERIJA: iki 180 min.
Matmenys (IxPxA):	178 x 47 x 57 mm
Svoris:	apie 272 g
Garso slėgio lygis:	maks. 60 dB(A), esant 25 cm
Vibracija:	< 2,5 m/s ²

Įkrovos stotelė

Dydžiai	
su reikmenimis (IxPxA)	119 x 91 x 57 mm
Svoris:	130 g

Maitinimo šaltinio kištukas

Tipas:	Adapteris 6000
Vartojamoji galia	maks. 12 W
Maitinimo įtampa:	100–240 V AC / 50/60 Hz

Darbo sąlygos	
Aplinka:	0 – +40 °C

Plaukų kirpimo mašinėlė yra izoliuota ir apsaugota nuo radijo bangų trukdžių. Atitinka ES direktyvų 2014/30/EB dėl elektromagnetinio suderinamumo ir 2006/42/EB dėl mašinų reikalavimus.

Naudojimas

Paruošimas

- ! Išsaugokite pakuotę vėlesniam saugiam laikymui ir transportavimui.

- ▶ Patikrinkite, ar visos dalys yra pakuotėje.
- ▶ Patikrinkite, ar transportavimo metu dalys nebuvo pažeistos.

Sauga



Atsargiai! Pavojus sugadinti naudojant netinkamą įtampą.

- ▶ Plaukų kirpimo mašinėlę įjunkite tik su duomenų plokštelėje nurodyta įtampa.

Akumulatoriaus krovimas

Šios akumulatoriaus maitinamos plaukų kirpimo mašinėlės komplektą sudaro du akumulatoriai. Dirbant plaukų kirpimo mašinėle antras akumulatorius įkraunamas įkrovos stotelėje. Taip plaukų kirpimo mašinėlę yra nuolatos paruošta naudoti.



- Kiekvieno akumulatoriaus įkrovos laikas prieš pirmąjį naudojimą:
 - STANDARTINĖ BATERIJA akumulatorius apie 50 min.
 - XXL BATERIJA akumulatorius (pasirinktinai) apie 120 min.

1. Įkiškite prietaiso maitinimo šaltinio prijungimo kištuką (R) į elektros tiekimo (S) įkrovos stotelės lizdą (H) (2 pav. ©).
2. Įkiškite pajungimo prie maitinimo tinklo kištuką į elektros lizdą (2 pav. ©).
3. Akumuliatorių įdėkite į įkrovos stotelės pagilėjimą (4 pav.). Prasideja įkrovimas.



- Įkrovos metu mirksi raudonas talpos rodmuo (D).
- Įkrovos laikas, per kurį pasiekiamas maksimalus STANDARTINĖS BATERIJOS pajėgumas, apie 50 minučių.
- Įkrovos laikas, per kurį pasiekiamas maksimalus XXL BATERIJOS pajėgumas (pasirinktinai), apie 120 minučių.
- Antras akumulatorius gali būti nuolatos laikomas įkrovos stotelėje, taip jis visada bus paruoštas naudoti.

4. Pasibaigus įkrovai, užsidega žalias talpos rodmuo (D).

Akumulatoriaus naudojimas

1. Įjungimo/išjungimo mygtuku įjunkite plaukų kirpimo mašinėlę, po naudojimo išjunkite (5 pav. ©/©).



- Netinkamai prižiūrint kirpimo peiliukus, naudojimo trukmė gali žymiai sumažėti.
- Darbo metu, jei akumulatorius yra visiškai įkrautas, dega žalias talpos rodmuo (D).
- Užsidegęs raudonas talpos rodmuo (D) reiškia, kad vėl reikia įkrauti akumuliatorių bloką. Dabar galite naudoti įkrautą atsarginį akumuliatorių.

Norėdami pakrauti akumuliatorių atlikite šiuos žingsnius:

1. Įjungimo/išjungimo mygtuku išjunkite plaukų kirpimo mašinėlę (5 pav. ©).
2. Paspauskite šone esantį atrakinimo mygtuką (C) ir išimkite akumuliatorių (3 pav. ©).
3. Paimkite įkrautą akumuliatorių (4 pav.) iš įkrovos stotelės ir kiškite jį į plaukų kirpimo mašinėlę, kol pasigirs užsifiksavimo garsas (3 pav. ©).
4. Tuščią akumuliatorių įdėkite į įkrovos stotelę (4 pav.). Žr. skyrių „Akumulatoriaus įkrovimas“.

Naudojimas

Kirpimo ilgio nustatymas

Į kirpimo peiliukus integruota kirpimo ilgio reguliavimo svirtelė (G) galima reguliuoti kirpimo ilgį nuo 0,7 mm iki 3 mm, nustatant jį į 5 padėtis (6 pav.).

Kirpimas su šukutėmis

Plaukų kirpimo mašinėlę galima naudoti ir su šukutėmis.

- ▶ Kad gautumėte nurodytą ilgį (G), kirpimo ilgį nustatykite ties 1 padėtimi (6 pav.).



- Priklausomai nuo modelio pakuotėje yra šios šukutės: 3 mm, 6 mm, 9 mm, 12 mm, 18 mm ir 25 mm kirpimo ilgio.

Šukutčių uždėjimas/nuėmimas

1. Šukutės rodyklės kryptimi stumkite kol jos atsirems į kirpimo peiliukus (7 pav. ©).
2. Šukutes nuimsite stumdami rodyklės kryptimi (7 pav. ©).

Techninė priežiūra



Įspėjimas! Susižeidimo ir daiktų sugadinimo pavojus netinkamai naudojant.

- ▶ Plaukų kirpimo mašinėlę išjunkite prieš pradėdami valymo ir techninės priežiūros darbus.
- ▶ Norėdami išvalyti įkrovos stotelę, atjunkite ją nuo maitinimo tiekimo.

Valymas ir priežiūra



Pavojus! Elektros smūgio pavojus patekus skysčiui.

- ▶ Neįmerkite plaukų kirpimo mašinėlės į vandenį!
- ▶ Saugokite, kad į prietaiso vidų nepatektų skysčių.



Atsargiai! Pavojus sugadinti stipriomis cheminėmis medžiagomis.

- Stiprios cheminės medžiagos gali sugadinti plaukų kirpimo mašinėlę ir priedus.
 - ▶ Nenaudokite tirpiklių ir šveitiklių.
 - ▶ Naudokite tik gamintojo rekomenduojamas valymo priemones ir kirpimo peiliukų alyvą.



- Priedus ir atsargines dalis galite įsigyti iš savo prekybininko ar mūsų klientų aptarnavimo centre.

- ▶ Po kiekvieno naudojimo nuimkite šukutes (7 pav. ©) ir nuo korpuso nulenkite kirpimo peiliukus (8 pav. ©), žr. peiliukų komplekto keitimą.
- ▶ Valymo šepetėliu (Q) pašalinkite plaukų likučius iš prietaiso angos ir nuo kirpimo peiliukų (9 pav.).
- ▶ Paspauskite valymo svirtį (I). Tai palengvina šepetėliu pašalinti tarp viršutinio ir apatinio peiliukų susikaupusius plaukus (**LENGVAS VALYMAS**).
- ▶ Nuvalykite plaukų kirpimo mašinėlę minkštu, šiek tiek sudrėkintu audiniu.
- ▶ Stebėkite, kad įkrovos stotelės, rankinio prietaiso ir akumulatoriaus įkrovos kontaktai būtų visada švarūs.
- ▶ Kirpimo peiliukus reguliariai išvalykite antibakteriniu purškalu (priedamas kaip priedas).
- ▶ Kirpimo peiliukus nurodytose vietose sutepkite nedideliu kiekiu kirpimui skirtos alyvos (10 pav.).
- ▶ Vėl įstatykite peiliukų komplektą ir atverskite jį vietą (8 pav. ©), žr. peiliukų komplekto keitimą.



- ▶ Norint, kad peiliukai kirptų gerai kuo ilgiau, labai svarbu juos dažnai sutepti alyva.
- ▶ Jei po ilgo naudojimo peiliukai kerpa blogiau, nepaisant to, kad jie yra išvalyti ir sutepti alyva, turite juos pakeisti naujais.

Kirpimo peiliukų keitimas

1. Įjungimo/išjungimo mygtuku išjunkite plaukų kirpimo mašinėlę (5 pav. ©).
2. Rodyklės kryptimi stumkite peiliukus nuo korpuso (8 pav. ©). Nuimkite peiliukus.
3. Norėdami vėl uždėti peiliukus, įkiškite įsikišimą, esantį ant peiliukų, į angelę, esančią ant plaukų kirpimo mašinėlės ir paspauskite peiliuką iki užsikisavimo (8 pav. ©).

Trikčių šalinimas

Kirpimo peiliukai blogai kerpa arba peša.

- Priežastis: Kirpimo peiliukai užsiteršę arba susidėvėję.
- ▶ Nuvalykite ir sutepkite kirpimo peiliukus. Jei triktis nedingsta, pakeiskite kirpimo peiliukų komplektą (8/9/10 pav.).

Odos pažeidimas

- Priežastis: Per stipriai spaudžiama oda.
- ▶ Kirpdami prie odos spauskite mažiau.

Priežastis: Pažeisti kirpimo peiliukai.

- ▶ Patikrinkite, ar naudojant nebuvo pažeistos dantukų viršūnėlės ir, jei reikia, pakeiskite kirpimo peiliukus.

Per trumpas akumulatoriaus naudojimo laikas

- Priežastis: Užsiteršę kirpimo peiliukai ir prietaiso anga.
- ▶ Nuvalykite ir sutepkite kirpimo peiliukus (8, 9 ir 10 pav.).

Priežastis: Akumulatorius susidėvėjo.

- ▶ Pakeiskite akumuliatorių originaliu atsarginiu.



Atsarginius akumuliatorių kaip reikmenis galite įsigyti pas savo pardavėją ar mūsų serviso centre.

Įkrovos indikatorius nešviečia

Priežastis: Akumulatoriaus padėtis įkrovos stotelėje yra neteisinga.

- ▶ Įsitinkinkite, kad akumulatoriaus padėtis įkrovos stotelėje yra tinkama.

Priežastis: Užsiteršę įkrovos kontaktai.

- ▶ Išvalykite krovimo stoteles ir akumulatoriaus įkrovos kontaktus.

Priežastis: Neveikia maitinimas elektra.

- ▶ Įsitinkinkite, kad kištukas sujungtas su lizdu ir įkrovos stotele.
- ▶ Patikrinkite, ar maitinimo laidas nesugadintas.

Jei laikydamiesi šių nurodymų negalite pašalinti problemos, kreipkitės į mūsų klientų aptarnavimo centrą. Jokiu būdu nebandykite patys remontuoti plaukų kirpimo mašinėlės!

Atliekų šalinimas



Atsargiai! Netinkamas atliekų šalinimas kelia grėsmę aplinkai.

- ▶ Baterijas prieš išmetant iškraukite!
- ▶ Tinkamas atliekų šalinimas saugo aplinką ir mažina galimą neigiamą poveikį žmonėms ir aplinkai.

Išsėdami prietaisą laikykites atitinkamų teisiinių reikalavimų.

Informacija apie elektros ir elektroninės įrangos išmetimą Europos Sąjungoje:



Europos Sąjungoje elektros prietaisų išmetimą reguliuoja nacionaliniai teisės aktai, kurie remiasi ES Direktyva 2012/19/ES dėl elektros ir elektroninės įrangos atliekų (EEI). Remiantis jais, prietaiso nebegalima šalinti kartu su komunalinėmis ar buitinėmis atliekomis. Komunaliniuose ar naudingų medžiagų surinkimo centruose prietaisais priimamas nemokamai. Gaminio pakuotė pagaminta iš perdirbamų medžiagų. Šalinkite jas ekologiškai ir pristatykite pakartotiniam naudojimui.

Γενικές υποδείξεις ασφαλείας

 **Διαβάστε και τηρείτε όλες τις υποδείξεις ασφαλείας και φυλάξτε τις για μελλοντική χρήση!**

Προβλεπόμενη χρήση

- Χρησιμοποιείτε τις κουρευτικές μηχανές αποκλειστικά σε ανθρώπινα μαλλιά, γένια και φρύδια.
- Χρησιμοποιείτε τις κουρευτικές μηχανές για ζώα αποκλειστικά για το κόψιμο μαλλιού και τριχώματος ζώων.
- Αυτή η συσκευή προορίζεται για επαγγελματική χρήση.

Απαιτήσεις από το χρήστη

- Διαβάστε πριν από την πρώτη θέση σε λειτουργία όλες τις οδηγίες λειτουργίας και εξοικειωθείτε με τη συσκευή.
- Η συσκευή αυτή μπορεί να χρησιμοποιηθεί από παιδιά 14 ετών και άνω, καθώς και άτομα με μειωμένες φυσικές, αισθητηριακές ή πνευματικές ικανότητες ή έλλειψη εμπειρίας ή/και γνώσης, εφόσον βρίσκονται υπό επίβλεψη ή έχουν λάβει οδηγίες σχετικά με την ασφαλή χρήση της συσκευής και τους κινδύνους που απορρέουν από αυτή. Δεν επιτρέπεται στα παιδιά να παίζουν με τη συσκευή. Τα παιδιά δεν επιτρέπεται να καθαρίζουν και να συντηρούν τη συσκευή, εκτός εάν βρίσκονται υπό επίβλεψη.
- Η συσκευή πρέπει να φυλάσσεται μακριά από ζώα και την επίδραση καιρικών συνθηκών.

Κίνδυνοι

 **Κίνδυνος! Ηλεκτροπληξία λόγω βλάβης στη συσκευή / στο μετασχηματιστή τροφοδοσίας.**

- ▶ Μην χρησιμοποιείτε τη συσκευή, εάν δεν λειτουργεί σύμφωνα με τον προβλεπόμενο τρόπο, έχει υποστεί βλάβη ή έχει πέσει στο νερό.
- ▶ Μην χρησιμοποιείτε ποτέ τη συσκευή με ελαττωματικό καλώδιο δικτύου ή ελαττωματικό μετασχηματιστή τροφοδοσίας.
- ▶ Για την αποτροπή κινδύνων, η εκτέλεση επισκευών επιτρέπεται αποκλειστικά και μόνο από εξουσιοδοτημένο κέντρο σέρβις ή από ειδικά καταρτισμένο ηλεκτρολόγο, χρησιμοποιώντας γνήσια ανταλλακτικά.

**Κίνδυνος! Ηλεκτροπληξία λόγω εισχώρησης υγρού στη συσκευή.**

- ▶ Τοποθετείτε ή αποθηκεύετε τις ηλεκτρικές συσκευές πάντα με τέτοιο τρόπο, ώστε να μην μπορούν να πέσουν στο νερό (π.χ. στον νιπτήρα). Προστατεύστε τη συσκευή από κάθε επαφή με νερό ή άλλα υγρά.
- ▶ Σε καμία περίπτωση μην αγγίζετε ηλεκτρική συσκευή συνδεδεμένη στο ρεύμα που έχει πέσει μέσα σε νερό και μην βάζετε τα χέρια σας μέσα στο νερό. Βγάλτε αμέσως το φιλ από την πρίζα.
- ▶ Προτού χρησιμοποιήσετε ξανά τη συσκευή, αναθέστε σε ένα κέντρο σέρβις τον έλεγχο της.
- ▶ Χρησιμοποιείτε και φυλάσσετε τη συσκευή μόνο σε ξηρό χώρο.

**Κίνδυνος έκρηξης!**

- ▶ Μην επιχειρείτε να αλλάξετε μόνοι σας τις μεμονωμένες μπαταρίες. Υπάρχει κίνδυνος έκρηξης, πυρκαγιάς και/ή εγκαυμάτων από τις μπαταρίες ιόντων λιθίου, σε περίπτωση αποσυναρμολόγησης, πρόκλησης βλάβης ή έκθεσης σε υγρασία ή υψηλές θερμοκρασίες.
- ▶ Χρησιμοποιείτε αποκλειστικά γνήσιες μονάδες μπαταριών, τις οποίες μπορείτε να προμηθευτείτε ως πρόσθετο εξοπλισμό από το εμπόριο ή από το κέντρο σέρβις της εταιρείας μας.
- ▶ Μην εκθέτετε τη συσκευή για μεγάλο χρονικό διάστημα σε θερμοκρασίες κάτω από 0 °C και πάνω από +40 °C. Αποφεύγετε την άμεση ηλιακή ακτινοβολία.

**Προειδοποίηση! Τραυματισμοί λόγω υπερθέρμανσης των μονάδων κοπής.**

- ▶ Όταν η συσκευή χρησιμοποιείται για παρατεταμένο χρονικό διάστημα, η μονάδα κοπής μπορεί να θερμανθεί. Διακόπτετε τακτικά τη χρήση, αφήνοντας τη μονάδα κοπής να κρυώσει.

**Προειδοποίηση! Τραυματισμοί λόγω μη ενδεδειγμένου χειρισμού.**

- ▶ Σε καμία περίπτωση μην χρησιμοποιείτε τη συσκευή με φθαρμένες μονάδες κοπής.
- ▶ Απενεργοποιείτε πάντα τη συσκευή πριν την ακουπήσετε σε κάποια επιφάνεια, γιατί υπάρχει κίνδυνος να πέσει κάτω λόγω των δονήσεων.

**Προσοχή! Ζημιές λόγω μη ενδεδειγμένου χειρισμού.**

- ▶ Χρησιμοποιείτε το μετασχηματιστή τροφοδοσίας αποκλειστικά και μόνο με την τάση που αναγράφεται στην πινακίδα τύπου.
- ▶ Χρησιμοποιείτε αποκλειστικά τα εξαρτήματα που συνιστώνται από τον κατασκευαστή.

- ▶ Χρησιμοποιείτε αποκλειστικά το μετασχηματιστή τροφοδοσίας που περιλαμβάνεται στη συσκευασία. Αντικαθιστάτε τους ελαττωματικούς μετασχηματιστές τροφοδοσίας μόνο με γνήσια ανταλλακτικά, τα οποία μπορείτε να προμηθευτείτε από το κέντρο σέρβις της εταιρείας μας.
- ▶ Ποτέ μην εισάγετε ή αφήνετε να πέσουν αντικείμενα στα ανοίγματα της συσκευής.
- ▶ Μην μεταφέρετε τη συσκευή κρατώντας την από το καλώδιο δικτύου και για να την αποσυνδέσετε από το δίκτυο τροφοδοσίας να αφαιρείτε πάντα το βύσμα από την πρίζα, μην τραβάτε το καλώδιο ή την ίδια τη συσκευή.
- ▶ Κρατάτε το καλώδιο δικτύου και τη συσκευή μακριά από θερμές επιφάνειες.
- ▶ Μην χρησιμοποιείτε ή αποθηκεύετε τη συσκευή με το καλώδιο δικτύου στριμμένο ή τσακισμένο.

Γενικές οδηγίες χρήσης

Πώς να χρησιμοποιήσετε αυτές τις οδηγίες λειτουργίας

- ▶ Πριν θέσετε τη συσκευή σε λειτουργία για πρώτη φορά, πρέπει να έχετε διαβάσει και κατανοήσει όλες τις οδηγίες λειτουργίας.
- ▶ Θεωρήστε τις οδηγίες λειτουργίας ως αναπόσπαστο μέρος του προϊόντος και φυλάξτε τις καλά σε σημείο με εύκολη πρόσβαση.
- ▶ Μπορείτε να ζητήσετε αυτές τις οδηγίες λειτουργίας και ως αρχείο PDF από τα κέντρα σέρβις της εταιρείας μας. Μπορείτε να ζητήσετε από τα κέντρα σέρβις της εταιρείας μας τη δήλωση συμμόρφωσης ΕΚ και σε άλλες επίσημες γλώσσες της ΕΕ.
- ▶ Σε περίπτωση παραχώρησης της συσκευής σε τρίτους, μην παραλείψετε να παραδώσετε μαζί και τις παρούσες οδηγίες λειτουργίας.

Επεξήγηση συμβόλων και υποδείξεων

Τα σύμβολα και οι προειδοποιητικές λέξεις που ακολουθούν χρησιμοποιούνται σε αυτές τις οδηγίες στη συσκευή ή στη συσκευασία.



ΚΙΝΔΥΝΟΣ

Κίνδυνος ηλεκτροπληξίας με πιθανή συνέπεια βαρύ τραυματισμό ή και θάνατο.



ΚΙΝΔΥΝΟΣ

Κίνδυνος έκρηξης με πιθανή συνέπεια βαρύ τραυματισμό ή και θάνατο.



ΠΡΟΕΙΔΟΠΟΙΗΣΗ

Προειδοποίηση για πιθανό τραυματισμό ή κίνδυνο για την υγεία.



ΠΡΟΣΟΧΗ

Υπόδειξη σχετικά με τον κίνδυνο πρόκλησης υλικών ζημιών.



Λάβετε υπόψη σας τις οδηγίες λειτουργίας

Προτού χρησιμοποιήσετε τη συσκευή, διαβάστε τις οδηγίες λειτουργίας και λάβετε υπόψη σας τις υποδείξεις ασφαλείας.



Υπόδειξη που αφορά χρήσιμες πληροφορίες και συμβουλές.

- ▶ Σας υποδεικνύεται η εκτέλεση μιας ενέργειας.

1. Εκτελέστε τις ενέργειες αυτές με τη σειρά που περιγράφεται.
- 2.
- 3.

Περιγραφή προϊόντος

Περιγραφή των εξαρτημάτων (εικ. 1)

- A** Μονάδα κοπής
- B** Διακόπτης ON/OFF
- C** Πλήκτρο απασφάλισης εφεδρικής μονάδας μπαταριών
- D** Πλήκτρο ένδειξης χωρητικότητας εφεδρικής μονάδας μπαταριών
- E** Εφεδρική μονάδα μπαταριών
- F** Φορτιστής
- G** Ρύθμιση του μήκους κοπής
- H** Υποδοχή βύσματος φορτιστή
- I** Μοχλός καθαρισμού
- J** Προσαρτώμενη χτένα, μήκος κοπής 3 mm*
- K** Προσαρτώμενη χτένα, μήκος κοπής 6 mm*
- L** Προσαρτώμενη χτένα, μήκος κοπής 9 mm*
- M** Προσαρτώμενη χτένα, μήκος κοπής 12 mm*
- N** Προσαρτώμενη χτένα, μήκος κοπής 18 mm*
- O** Προσαρτώμενη χτένα, μήκος κοπής 25 mm*
- P** Λάδι μονάδας κοπής
- Q** Βουρτσάκι καθαρισμού
- R** Φις σύνδεσης συσκευής
- S** Μετασχηματιστής τροφοδοσίας

* Οι προσαρτώμενες χτένες είναι προαιρετικά εξαρτήματα και μπορεί να διαφέρουν ανάλογα με το μοντέλο.

Τεχνικά χαρακτηριστικά

Συσκευή χεριός	Μοτέρ DC
Μηχανισμός κίνησης:	Μπαταρία ιόντων λιθίου
Μπαταρία:	Μονάδα μπαταριών STANDARD BATTERY:
Αυτονομία μπαταρίας:	έως 75 λεπτά Προαιρετική μονάδα μπαταριών XXL BATTERY: έως 180 λεπτά
Διαστάσεις (ΜxΠxΥ):	178 x 47 x 57 mm
Βάρος:	γύρω στα 272 g
Στάθμη ηχητικής πίεσης:	έως 60 dB(A) @ 25 cm
Δόνηση:	< 2,5 m/s ²

Φορτιστής

Διαστάσεις	
μαζί με τον πρόσθετο εξοπλισμό (ΜxΠxΥ):	119 x 91 x 57 mm
Βάρος:	130 g

Μετασχηματιστής τροφοδοσίας

Τύπος:	Προσαρμογέας 6000
Απορροφούμενη ισχύς:	έως 12 W
Τάση λειτουργίας:	100 – 240 V AC / 50/60 Hz

Συνθήκες λειτουργίας

Περιβάλλον:	0° C – +40 °C
-------------	---------------

Η κουρευτική μηχανή διαθέτει μόνωση ασφαλείας και καταστολή ραδιοπαρεμβολών. Πληροί δε τις απαιτήσεις της ευρωπαϊκής Οδηγίας 2014/30/ΕΕ σχετικά με την ηλεκτρομαγνητική συμβατότητα και συμμορφώνεται με την Οδηγία 2006/42/ΕΚ σχετικά με τα μηχανήματα.

Λειτουργία

Προετοιμασία

-  Φυλάξτε τα υλικά συσκευασίας για την περίπτωση που χρειαστεί να αποθηκεύσετε τη συσκευή ή να τη μεταφέρετε με ασφάλεια.

- ▶ Ελέγξτε την πληρότητα του περιεχομένου της συσκευασίας.
- ▶ Ελέγξτε όλα τα εξαρτήματα για να εντοπίσετε τυχόν φθορές που προκλήθηκαν κατά τη μεταφορά.

Ασφάλεια



Προσοχή! Βλάβες λόγω εσφαλμένης τροφοδοσίας τάσης.

- ▶ Χρησιμοποιείτε την κουρευτική μηχανή αποκλειστικά και μόνο με την τάση που αναγράφεται στην πινακίδα τύπου.

Φόρτιση μπαταρίας

Η συσκευασία πώλησης της κουρευτικής μηχανής μπαταρίας περιλαμβάνει δύο μονάδες μπαταριών. Ενώ η κουρευτική μηχανή βρίσκεται σε λειτουργία, η δεύτερη μονάδα μπαταριών μπορεί να φορτίζει παράλληλα στο φορτιστή. Έτσι, η κουρευτική μηχανή παραμένει πάντα έτοιμη προς χρήση.

-  Πριν από την πρώτη θέση σε λειτουργία απαιτούνται ανάλογα με τη μονάδα μπαταριών οι παρακάτω χρόνοι φόρτισης:

- Μονάδα μπαταριών STANDARD BATTERY περ. 50 λεπτά
- Μονάδα μπαταριών XXL BATTERY (διατίθεται προαιρετικά) περ. 120 λεπτά.

1. Συνδέστε το φις σύνδεσης (R) του μετασχηματιστή τροφοδοσίας (S) με τη συσκευή στην υποδοχή βύσματος (H) του φορτιστή (εικ. 2Ⓣ).
2. Βάλτε τον μετασχηματιστή τροφοδοσίας στην πρίζα (εικ. 2Ⓣ).
3. Τοποθετήστε τη μονάδα μπαταριών στην υποδοχή του φορτιστή (εικ. 4). Η διαδικασία φόρτισης ξεκινά.



- Κατά τη διάρκεια της φόρτισης αναβοβλινεί με κόκκινο χρώμα η ένδειξη στάθμης φόρτισης (D).
- Ο χρόνος φόρτισης που απαιτείται προκειμένου να επιτευχθεί η πλήρης ισχύς ανέρχεται για τη μονάδα μπαταριών STANDARD BATTERY σε 50 περίπου λεπτά.
- Ο χρόνος φόρτισης που απαιτείται προκειμένου να επιτευχθεί η πλήρης ισχύς ανέρχεται για τη μονάδα μπαταριών XXL BATTERY (που διατίθεται προαιρετικά) σε 120 περίπου λεπτά.
- Η δεύτερη μονάδα μπαταριών μπορεί να παραμένει συνεχώς μέσα στο φορτιστή κι έτσι μπορείτε να έχετε πάντα μια φορτισμένη μπαταρία στη διάθεσή σας.

4. Όταν η διαδικασία φόρτισης ολοκληρωθεί, ανάβει η ένδειξη στάθμης φόρτισης με πράσινο χρώμα (D).

Λειτουργία με μπαταρία

1. Με τον διακόπτη λειτουργίας ON/OFF ενεργοποιήστε την κουρευτική μηχανή και μετά τη χρήση απενεργοποιήστε την (εικ. 5Ⓣ/Ⓡ).



- Η πλημμελής φροντίδα της μονάδας κοπής μπορεί να μειώσει σημαντικά τη διάρκεια λειτουργίας της συσκευής.
- Όταν είναι σε λειτουργία και σε περίπτωση πλήρως φορτισμένης μπαταρίας ανάβει η ένδειξη στάθμης φόρτισης (D) με πράσινο χρώμα.

Όταν η ένδειξη στάθμης φόρτισης (D) ανάβει με κόκκινο χρώμα κατά τη διάρκεια της λειτουργίας, τότε είναι απαραίτητη η επαναφόρτιση της μονάδας μπαταριών. Στη συνέχεια μπορείτε να χρησιμοποιήσετε τη φορτισμένη μονάδα μπαταριών αντικατάστασης.

Για την επαναφόρτιση της μπαταρίας κάντε τα εξής:

1. Απενεργοποιήστε την κουρευτική μηχανής με τον διακόπτη λειτουργίας ON/OFF (εικ. 5 ㉔).
2. Πιέστε τα πλευρικά πλήκτρα ασφαλείας (C) και αφαιρέστε τη μονάδα μπαταριών (εικ. 3 ㉔).
3. Αφαιρέστε τη φορτισμένη μονάδα μπαταριών από το φορτιστή (εικ. 4) και ιωθήστε την μέσα στην κουρευτική μηχανή, έως ότου ακουστεί ο χαρακτηριστικός ήχος ασφάλισης (εικ. 3 ㉔).
4. Τοποθετήστε την άδεια μονάδα μπαταριών στο φορτιστή (εικ. 4). Βλ. ενότητα Φόρτιση μπαταρίας.

Χειρισμός

Ρύθμιση μήκους κοπής

Με τη διάταξη ρύθμισης μήκους κοπής που είναι ενσωματωμένη στη μονάδα κοπής (G) μπορείτε να ρυθμίσετε το μήκος κοπής σε 5 θέσεις, από 0,7 mm ως 3 mm (εικ. 6).

Κοπή με προσαρτώμενες χτένες

Η κουρευτική μηχανή μπορεί να λειτουργήσει και με προσαρτώμενες χτένες.

- ▶ Φέρτε τη ρύθμιση του μήκους κοπής (G) στη θέση 1 (εικ. 6), για να επιτευχθεί το προκαθορισμένο μήκος κοπής.



Στη συσκευασία περιλαμβάνονται, ανάλογα με το μοντέλο, οι ακόλουθες προσαρτώμενες χτένες:
Μήκος κοπής 3 mm, 6 mm, 9 mm, 12 mm, 18 mm και 25 mm.

Τοποθέτηση / αφαίρεση της προσαρτώμενης χτένας

1. Σπρώξτε την προσαρτώμενη χτένα προς την κατεύθυνση του βέλους μέχρι τέρμα πάνω στη μονάδα κοπής (εικ. 7 ㉔).
2. Η προσαρτώμενη χτένα μπορεί να αφαιρεθεί με ώθηση προς την κατεύθυνση του βέλους (εικ. 7 ㉔).

Συντήρηση



Προειδοποίηση! Τραυματισμοί και υλικές ζημιές λόγω μη ενδεδειγμένου χειρισμού.

- ▶ Απενεργοποιήστε την κουρευτική μηχανή, προτού ξεκινήσετε οποιαδήποτε εργασία καθαρισμού και συντήρησης.
- ▶ Για να καθαρίσετε το φορτιστή, αφαιρέστε τον από την τροφοδοσία ρεύματος.

Καθαρισμός και φροντίδα



Κίνδυνος! Ηλεκτροπληξία λόγω εισχώρησης υγρού στη συσκευή.

- ▶ Μην βυθίζετε την κουρευτική μηχανή στο νερό!
- ▶ Μην αφήνετε υγρασία να εισέλθει στο εσωτερικό της συσκευής.



Προσοχή! Βλάβες λόγω χρήσης διαβρωτικών χημικών καθαριστικών.

Η χρήση διαβρωτικών χημικών καθαριστικών ενδέχεται να προκαλέσει ζημιές στην κουρευτική μηχανή και τον πρόσθετο εξοπλισμό της.

- ▶ Ως εκ τούτου, μην χρησιμοποιείτε διαλυτικά και απορρυπαντικά σε σκόνη.
- ▶ Χρησιμοποιείτε αποκλειστικά το καθαριστικό και το λάδι μονάδας κοπής που συνιστώνται από τον κατασκευαστή.



Πρόσθετο εξοπλισμό και ανταλλακτικά μπορείτε να προμηθευτείτε από το εμπόριο ή από το κέντρο σέρβις της εταιρείας μας.

- ▶ Εφόσον έχετε τοποθετήσει προσαρτώμενη χτένα, αφαιρέστε την (εικ. 7 ㉔) και ξεκουμπώστε τη μονάδα κοπής από το περιβλήμα (εικ. 8 ㉔), βλέπε Αντικατάσταση μονάδας κοπής.
- ▶ Απομακρύνετε με τη βούρτσα καθαρισμού (Q) τις τρίχες από το άνοιγμα του περιβλήματος και τη μονάδα κοπής (εικ. 9).
- ▶ Πατήστε το μοχλό καθαρισμού (I). Με τον τρόπο αυτό μπορούν να αφαιρεθούν εύκολα με τη βούρτσα καθαρισμού οι τρίχες μεταξύ της χτένας και της λεπίδας κοπής (EASY CLEANING).
- ▶ Καθαρίζετε την κουρευτική μηχανή μόνο με μαλακό και, αν χρειάζεται, ελαφρά υγρό πανί.
- ▶ Διατηρείτε πάντοτε καθαρές τις επαφές φόρτισης στο φορτιστή και τη μονάδα μπαταριών.
- ▶ Χρησιμοποιείτε σπρέι καθαρισμού για τον τακτικό καθαρισμό της μονάδας κοπής (διατίθεται ως πρόσθετος εξοπλισμός).
- ▶ Ιπνάνετε κάθε φορά τη μονάδα κοπής με μία σταγόνα από το ειδικό λάδι στα αναφερόμενα σημεία (εικ. 10).
- ▶ Επνατοποθετήστε και κουμπώστε πάλι τη μονάδα κοπής (εικ. 8 ㉔), βλέπε Αντικατάσταση μονάδας κοπής.



- ▶ Για καλή και μακροχρόνη απόδοση κοπής είναι σημαντικό να λιπαίνετε συχνά τη μονάδα κοπής.
- ▶ Εάν μετά από μεγάλο διάστημα χρήσης η απόδοση κοπής μειωθεί παρά τον τακτικό καθαρισμό και τη λιπανση, τότε θα πρέπει να αντικατασταθεί η μονάδα κοπής.

Αντικατάσταση της μονάδας κοπής

1. Απενεργοποιήστε την κουρευτική μηχανής με τον διακόπτη λειτουργίας ON/OFF (εικ. 5 ㉔).
2. Τραβήξτε τη μονάδα κοπής από το περίβλημα προς την κατεύθυνση του βέλους (εικ. 8 ㉔). Αφαιρέστε τη μονάδα κοπής.
3. Για να την επανατοποθετήσετε, ακουμπήστε τη μονάδα κοπής με το άγκιστρο στην υποδοχή του περιβλήματος και πιέστε την μέχρι να κουμπώσει στο περίβλημα (εικ. 8 ㉔).

Επίλυση προβλημάτων

Η μονάδα κοπής δεν κόβει καλά ή μαδάει.

Αιτία: Η μονάδα κοπής είναι βρώμικη ή έχει υποστεί φθορά.

- ▶ Καθαρίστε και λιπάνετε τη μονάδα κοπής. Σε περίπτωση που το πρόβλημα δεν αντιμετωπιστεί, αντικαταστήστε τη μονάδα κοπής (εικ. 8/9/10).

Δερματικός τραυματισμός

Αιτία: Υπερβολική άσκηση πίεσης στο δέρμα.

- ▶ Ασκήτε λιγότερη πίεση όταν κόβετε κοντά στο δέρμα.

Αιτία: Φθαρμένη μονάδα κοπής.

- Ελέγξτε αν κατά τη χρήση έχουν υποστεί ζημιά τα άκρα της οδοντωτής και, εάν απαιτείται, αντικαταστήστε τη μονάδα κοπής.

Η διάρκεια λειτουργίας της μπαταρίας είναι πολύ σύντομη.

Αιτία: Υπάρχουν ακαθαρσίες στη μονάδα κοπής και στο άνοιγμα του περιβλήματος.

- Καθαρίστε και λιπάνετε τη μονάδα κοπής (εικ. 8/9/10).

Αιτία: Η μπαταρία έχει υποστεί φθορά.

- Αντικαταστήστε τη μονάδα μπαταριών με γνήσιο ανταλλακτικό.



Ανταλλακτικές μονάδες μπαταριών μπορείτε να προμηθευτείτε ως πρόσθετο εξοπλισμό από το εμπόριο ή από το κέντρο σέρβις της εταιρείας μας.

Η ένδειξη ελέγχου φόρτισης δεν ανάβει

Αιτία: Η μονάδα μπαταριών δεν έχει τοποθετηθεί σωστά στο φορτιστή.

- Βεβαιωθείτε ότι η μονάδα μπαταριών είναι σωστά τοποθετημένη στο φορτιστή.

Αιτία: Οι επαφές φόρτισης είναι βρώμικες.

- Καθαρίστε τις επαφές φόρτισης στη βάση φόρτισης και τη μονάδα μπαταριών.

Αιτία: Προβληματική τροφοδοσία τάσης.

- Βεβαιωθείτε ότι ο μετασχηματιστής τροφοδοσίας είναι συνδεδεμένος στην πρίζα και στον φορτιστή.
- Ελέγξτε μήπως το καλώδιο δικτύου παρουσιάζει φθορές.

Εάν δεν μπορείτε να αντιμετωπίσετε το πρόβλημα με τη βοήθεια αυτών των υποδείξεων, απευθυνθείτε στα κέντρα σέρβις της εταιρείας μας. Σε καμία περίπτωση μην προσπαθήσετε να επισκευάσετε μόνοι σας την κουρευτική μηχανή!

Απόρριψη



Προσοχή! Ζημιές στο περιβάλλον σε περίπτωση ακατάλληλης απόρριψης.

- Αποφορτίστε τις μπαταρίες πριν από την απόρριψη!
- Η προαίρεση απόρριψη συμβάλλει στην προστασία του περιβάλλοντος και αποτρέπει την εμφάνιση πιθανών βλαβερών επιδράσεων στον άνθρωπο και στο περιβάλλον.

Σε περίπτωση απόρριψης της συσκευής θα πρέπει να λαμβάνετε υπόψη τις σχετικές νομικές προδιαγραφές.

Πληροφορίες για την απόρριψη ηλεκτρικών και ηλεκτρονικών συσκευών εντός των ορίων της Ευρωπαϊκής Ένωσης:



Εντός της Ευρωπαϊκής Ένωσης, η απόρριψη συσκευών που λειτουργούν με ρεύμα προδιαγράφεται από εθνικούς κανονισμούς, οι οποίοι βασίζονται στην Ευρωπαϊκή Οδηγία 2012/19/ΕΚ σχετικά με τα απόβλητα ηλεκτρικού και ηλεκτρονικού εξοπλισμού (ΑΗΗΕ). Σύμφωνα με την παραπάνω οδηγία, δεν επιτρέπεται η απόρριψη της συσκευής από τις τοπικές υπηρεσίες αποκομιδής ή με τα οικιακά απορρίμματα. Η συσκευή παραλαμβάνεται χωρίς επιπλέον επιβάρυνση από τις κοινοτικές υπηρεσίες συλλογής απορριμμάτων ή ανακύκλωσης.

Η συσκευασία του προϊόντος είναι κατασκευασμένη από ανακυκλώσιμα υλικά. Απορρίψτε τη με τρόπο φιλικό προς το περιβάλλον και παραδώστε την για ανακύκλωση.

تعليمات أمان عامة

احرص على قراءة وأخذ تعليمات الأمان التالية بعين الاعتبار، واحتفظ بها للاطلاع عليها في وقت لاحق! 

استخدام الجهاز وفق الغرض الذي خصص له

- لا تستعمل جهاز حلقة الشعر إلا لحلقة شعر الإنسان واللحية والحاجبين.
- الآلات المخصصة لحلقة شعر الحيوانات صُممت خصيصاً لحلقة شعر وفرو الحيوانات ولا يجب أن تستعمل لأي غرض آخر.
- صمم هذا الجهاز للاستخدام في المجال المهني الاحترافي.

الشروط التي يجب مراعاتها من طرف المستخدم

- احرص على قراءة دليل الاستخدام بشكل كلي وعلى معرفة مختلف وظائف الجهاز قبل استخدامه لأول مرة.
- يسمح باستخدام الجهاز من طرف الأطفال الذين يبلغ عمرهم 14 عاماً أو أكثر والأشخاص الذين يعانون من قدرات جسدية أو حسية أو ذهنية محدودة، أو الذين يفتقرون للخبرة المطلوبة و/أو المعارف اللازمة إذا تمت مراقبتهم أو إرشادهم للطريقة السليمة لاستعمال الجهاز، وبعد استيعابهم للمخاطر المرافقة للاستخدام. احرص على ألا يلعب الأطفال بالجهاز. لا يسمح بتنظيف وصيانة الجهاز من قبل الأطفال إلا إذا كانوا تحت المراقبة.
- احرص على أن يبقى الجهاز بعيداً عن متناول الحيوانات وبمناى عن العوامل الجوية المؤثرة.

الأخطار

- ⚠️ **خطر! صعقات كهربائية ناجمة عن حدوث أضرار في الجهاز/وحدة التغذية الكهربائية.**
- لا تستعمل الجهاز إذا كان لا يعمل بشكل جيد أو إذا لحقت به أية أضرار أو في حال وقوعه في الماء.
- لا تستعمل الجهاز أبداً إذا كان كبل الطاقة تالفاً أو في حال تواجد خلل بوحدة التغذية الكهربائية.
- لتجنب المخاطر، يجب أن لا تتم الإصلاحات إلا من قبل مركز خدمة معتمد أو من قبل تقنيين متخصصين ذوي تأهيل مناسب بمجال الكهرباء والإلكترونيات وباستخدام قطع الغيار الأصلية.

⚠️ **خطر! صعقات كهربائية ناجمة عن تسرب السوائل.**

- احرص دائماً على وضع الأجهزة الكهربائية والاحتفاظ بها في مكان آمن حتى لا تقع بالماء (مثلاً بحوض غسل اليدين). احرص على إبقاء الجهاز بعيداً عن الماء وأي سوائل أخرى.
- احرص على عدم لمس الأجهزة الكهربائية المتصلة بالطاقة والإمساك بها في حالة وقوعها بالماء. افصل القابس فوراً عن مصدر التيار الكهربائي في حال وقوع ذلك.
- قم بفحص الجهاز في أحد مراكز خدمة الزبائن قبل إعادة تشغيله.
- يرجى استعمال الجهاز والاحتفاظ به في مكان جاف.

خطر الانفجار!

- ◀ لا تدخل أي تعديلات على خلايا البطارية نفسها. بطاريات الليثيوم أيون من الممكن أن تنفجر، و/أو أن تشتعل فيها النيران و/أو تتسبب في حدوث حريق، وذلك إذا قام المرء بتكسيرها أو إحداث ضرر بها أو تعريضها لرطوبة أو لدرجات حرارة عالية.
- ◀ لا تستخدم إلا البطاريات الأصلية التي يمكنك الحصول عليها من بائعك المحلي أو من خلال مركز الخدمة خاصتنا.
- ◀ لا تستخدم الجهاز لمدة طويلة في الأماكن التي تقل فيها درجة الحرارة عن 0 درجة سلسيوس أو تفوق 40 درجة سلسيوس. تجنب تعرض الجهاز بشكل مباشر لأشعة الشمس.

تحذير! خطر الإصابة نتيجة السخونة المفرطة لشفرات قص الشعر.

- ◀ تشغيل الجهاز بشكل مطول قد يؤدي إلى سخونة شفرة القص. قم بإيقاف الجهاز بشكل منتظم حتى تبرد شفرة القص.

تحذير! خطر الإصابة نتيجة الاستخدام غير اللائق.

- ◀ لا تستخدم الجهاز أبداً مع شفرة قص تالفة.
- ◀ أطفئ الجهاز دائماً قبل وضعه، ذلك أن الاهتزازات قد تؤدي إلى سقوطه.

تنبيه! أضرار ناجمة عن الاستخدام غير اللائق.

- ◀ احرص على ربط وحدة التغذية الكهربائية بالجهود المذكور على لوحة الهوية.
- ◀ لا تستخدم أي لوازم أو ملحقات أخرى غير تلك التي ينصح الصانع باستعمالها.
- ◀ لا تستخدم إلا وحدة التغذية الكهربائية المرفقة مع الجهاز. في حالة تعطل وحدة التغذية الكهربائية، احرص على تعويضها بوحدة أصلية. يمكنك الحصول على هذه الأخيرة من خلال مركزنا للخدمات.
- ◀ تجنب تسرب أي أجسام خارجية إلى الجهاز من خلال الفتحات التي تتواجد به.
- ◀ لا تحمل الجهاز من كبل التيار الكهربائي واسحبه دائماً عبر القابس، وليس من الكبل، إذا كنت تريد فصله عن التيار الكهربائي.
- ◀ احرص على إبقاء كبل الطاقة بعيداً عن الأماكن الساخنة.
- ◀ تأكد من أن كبل التيار الكهربائي غير ملتبس أو مطوي عند تشغيل الجهاز أو تخزينه.

تعليمات عامة للاستخدام

معلومات متعلقة باستخدام دليل الاستعمال

- ◀ يجب قراءة دليل الاستعمال بشكل كلي واستيعاب كافة مضمانيه قبل الشروع في استخدام الجهاز لأول مرة.
- ◀ اعتبر دليل الاستعمال هذا كجزء من المنتج واحتفظ به بشكل جيد في مكان يسهل الوصول إليه.
- ◀ يمكنك طلب الحصول على دليل الاستخدام هذا من مراكز الخدمة التابعة لنا في صورة ملف PDF. يمكنك كذلك طلب إعلان المطابقة لتوجيهات الاتحاد الأوروبي باللغات الرسمية الأخرى للاتحاد الأوروبي من مراكز الخدمة التابعة لنا.
- ◀ في حالة تسليم الجهاز لجهات ثالثة، يرجى تسليم دليل الاستخدام مع الجهاز.

شرح الرموز والإرشادات

سيتم استخدام الرموز والكلمات التنبيهية التالية في دليل التشغيل هذا أو على الجهاز أو على العبوة.

خطر



خطر ناجم عن الصعقات الكهربائية مع احتمال الموت أو التعرض لإصابات خطيرة.

خطر



خطر الانفجار مع احتمال الموت أو التعرض لإصابات خطيرة.

تحذير



تحذير من احتمال وقوع إصابات جسدية أو وجود أخطار صحية.

تنبيه



تنبيه لإمكانية حصول أضرار مادية.

يرجى احترام تعليمات الاستخدام



اقرأ دليل الاستخدام واحترم تعليمات السلامة قبل استخدام الجهاز

i

تنبيه مرفق بمعلومات ونصائح هامة.

يتطلب الأمر هنا اتخاذ إجراء معين.

قم بتنفيذ الإجراءات وفق التسلسل المقترح.

- 1.
- 2.
- 3.

وصف المنتج

أسماء الأجزاء المكونة (الرسم التوضيحي رقم 1)

- A طاقم قص الشعر
 - B زر تشغيل/إيقاف
 - C أزرار إعتاق البطارية القابلة للتغيير
 - D مؤشر الطاقة المتبقية للبطارية القابلة للتغيير
 - E بطارية قابلة للتغيير
 - F محطة الشحن
 - G تعديل طول القص
 - H مقيس توصيل محطة الشحن
 - I عتلة تنظيف
 - J رأس مخصص لضبط طول الشعر، 3 مم*
 - K رأس مخصص لضبط طول الشعر، 6 مم*
 - L رأس مخصص لضبط طول الشعر، 9 مم*
 - M رأس مخصص لضبط طول الشعر، 12 مم*
 - N رأس مخصص لضبط طول الشعر، 18 مم*
 - O رأس مخصص لضبط طول الشعر، 25 مم*
 - P زيت شفرات القص
 - Q فرشاة تنظيف
 - R قايص وحدة التغذية
 - S وحدة التغذية الكهربائية
- * إن الرؤوس المخصصة لضبط طول الشعر عبارة عن ملحقات اختيارية قد تختلف من طراز لآخر.

البيانات التقنية

جهاز يدوي

- الآلة التشغيل: محرك تيار مستمر
- بطارية: بطارية ليثيوم أيون
- مدة خدمة البطارية: البطارية القياسية القابلة للشحن: حتى 75 دقيقة
- البطارية الاختيارية XXL بطارية قابلة للشحن: حتى 180 دقيقة

الأبعاد

- (الطول)×(العرض)×(الارتفاع): 57x47x178 مم
- الوزن: 272 غرام تقريباً
- مستوى انبعاث الضوضاء: 60 ديسيبل (A) على الأقصى على مسافة 25 سم
- الاهتزاز: > 2,5 م/ث²

محطة الشحن

الأبعاد

- مع الملحقات
- (الطول)×(العرض)×(الارتفاع): 57x91x119 مم
- الوزن: 130 جم

وحدة التغذية الكهربائية

- الطراز: 6000
- استهلاك القدرة: 12 وات على الأقصى
- فولتية التشغيل: 100 - 240 فولت تيار متردد / 60/50 هرتز

ظروف التشغيل

الوسط: 0 إلى +40 درجة سلسيوس

يتوفر جهاز حلقة الشعر هذا على حماية عازلة ولا يصدر أي ضوضاء لاسلكية. تتطابق مواصفات الجهاز مع معايير وتعليمات الاتحاد الأوروبي المتعلقة بالتوافق الكهرومغناطيسي EU/30/2014 والفولتية المنخفضة 2006/42/EG.

التشغيل

التحضير

احتفظ بمواد تغليف الجهاز لنقل الجهاز أو الاحتفاظ به بشكل آمن في وقت لاحق.



1. قم بإيقاف جهاز حلقة الشعر من خلال الضغط على زر التشغيل/الإيقاف (الرسم التوضيحي ⑤).
2. اضغط على أزرار الإعتاق الجانبين (C) لسحب بطارية الشحن (الرسم التوضيحي ③).
3. انزع البطارية المشحونة (الرسم التوضيحي 4) من محطة الشحن وأدخلها في جهاز حلقة الشعر إلى أن تصدر صوتاً يدل على استقرارها في موضعها (الرسم التوضيحي ③).
4. أدخل البطارية الفارغة في التجويف المتواجد بمحطة الشحن (الرسم التوضيحي 4). انظر الفقرة شحن البطارية.

الأمان



تنبيه! أضرار ناجمة عن إمداد فولتية خاطئة.
احرص على ألا يتم تشغيل جهاز حلقة الشعر إلا بقيمة الجهد المذكورة على لوحة الهوية.

شحن البطارية

يتوفر جهاز حلقة الشعر على بطارتين اثنتين عند اقتنائه. عند تشغيل جهاز حلقة الشعر، من الممكن أن تشحن البطارية الثانية على محطة الشحن للاستخدام المقبل. احترامك لهذه القاعدة يضمن إمكانية تشغيل الجهاز بشكل دائم.



قبل أول عملية تشغيل يجب أن يتم شحن كل بطارية كما يلي:

- البطارية القابلة للشحن القياسية 50 دقيقة تقريباً
- البطارية القابلة للشحن XXL (المتوفرة اختياريًا) 120 دقيقة تقريباً.

1. أدخل قابس (R) وحدة التغذية الكهربائية (S) في مقبس توصيل (H) محطة الشحن (الرسم التوضيحي ②).
2. أدخل وحدة التغذية في مصدر الكهرباء الحائطي (الرسم التوضيحي رقم ②).
3. أدخل البطارية في التجويف المتواجد بمحطة الشحن (الرسم التوضيحي 4). بعد القيام بذلك، سوف تبدأ عملية الشحن.



- أثناء عملية الشحن سيومض مؤشر سعة الشحن (D) باللون الأحمر.
- يستغرق شحن البطارية من جديد حوالي 50 دقيقة للبطارية القابلة للشحن القياسية.
- يستغرق شحن البطارية من جديد حوالي 120 دقيقة للبطارية القابلة للشحن XXL (متوفرة اختياريًا).
- ينصح بإبقاء البطارية الثانية دائماً بمحطة الشحن لضمان توفير الطاقة بشكل دائم للجهاز.

4. عندما تنتهي عملية الشحن، سيضيء مؤشر سعة الشحن (D) باللون الأخضر.

التشغيل بالبطارية

1. قم بتشغيل جهاز حلقة الشعر من خلال الضغط على مفتاح التشغيل/الإيقاف، ثم قم بإيقافه بعد الانتهاء من الاستخدام (الرسم التوضيحي رقم ⑤/⑥).



- انعدم العناية الكافية بشفرة القص يؤثر بشكل جد سلبي على مدة استعمالها.
- إذا كانت البطارية مشحونة بالكامل في حالة التشغيل سيضيء مؤشر سعة الشحن (D) باللون الأخضر.
- عندما يضيء مؤشر سعة الشحن (D) أثناء التشغيل باللون الأحمر، فيجب أن يتم إعادة شحن البطارية. بإمكانك الآن استخدام بطارية الغيار المشحونة.

لشحن البطارية من جديد، اتبع الخطوات الآتية:

الاستخدام

تعديل مستوى القص

تتوفر شفرة القص على أداة لتعديل طول القص (G) وفق 5 مستويات مختلفة تتراوح بين 0,7 مم و 3 مم (الرسم التوضيحي 6).

الحلقة باستعمال الرؤوس المخصصة لضبط مستوى طول الشعر

يمكنك أيضاً استعمال جهاز حلقة الشعر مع الرؤوس المخصصة لضبط مستوى طول الشعر.
للحصول على مستوى القص المطلوب، اضبط أداة تعديل مستوى القص (G) على الوضع رقم 1 (الرسم التوضيحي رقم 6).



يتوفر الجهاز على الرؤوس التالية وفق الطراز المستخدم:
3 مم، 6 مم، 9 مم، 12 مم، 18 مم و 25 مم.

تركيب / إزالة الرأس المخصص لضبط طول الشعر

1. قم بدفع الرأس المخصص لضبط طول الشعر فوق شفرة القص باتجاه السهم إلى أن يستقر في مكانه (الرسم التوضيحي ⑦).
2. يمكنك إزالة الرأس المخصص لضبط طول الشعر فيما بعد من خلال سحبه باتجاه السهم (الرسم التوضيحي رقم ⑦).

العناية بالجهاز



تحذير! خطر الإصابة وحوادث أضرار مادية نتيجة الاستخدام غير اللائق.
◀ قم بإيقاف تشغيل جهاز حلقة الشعر قبل البدء في جميع أعمال التنظيف والصيانة.
◀ لتنظيف محطة الشحن قم بفصلها أولاً عن مصدر الطاقة.

تنظيف وصيانة الجهاز



خطر! صفعات كهربائية ناجمة عن تسرب السوائل.

- ◀ لا تطغس جهاز حلقة الشعر في الماء!
- ◀ احرص على عدم تسرب أي سوائل إلى داخل الجهاز.



تنبيه! أضرار ناجمة عن مواد كيميائية قوية.

- استخدام المواد الكيميائية القوية قد يؤدي إلى إلحاق أضرار بجهاز حلقة الشعر وملحقاته.
- لا تستعمل أي مواد مذيبة أو مصفرة.
- لا تستخدم سوى مواد التنظيف وزيت شفرات القص التي ينصح الصانع باستعمالها.



يمكنك الحصول على الملحقات أو قطع الغيار لدى بائعك المحلي أو من خلال مركز الخدمة خاصتنا.

مؤشر الشحن لا يضيء

السبب: البطارية غير موضوعة بشكل جيد على محطة الشحن.
 ◀ تأكد من تموضع البطارية بشكل جيد على محطة الشحن.

السبب: أسنان الشحن متسخة.

◀ قم بتنظيف أسنان الشحن الموجودة بقاعدة الشحن والموجودة بالبطارية.

السبب: خلل بالتغذية الكهربائية.

◀ تأكد من أن وحدة التغذية الكهربائية موصولة بمصدر التيار الكهربائي ومحطة الشحن.

◀ افحص كبل التيار الكهربائي للتأكد من سلامته.

في حالة عدم تمكنك من إزالة الخلل رغم اتباع هذه الإرشادات، يرجى الاتصال بمركز خدمة الزبائن التابع لنا. لا تحاول أبداً إصلاح جهاز حلاقة الشعر بنفسك!

التخلص من الجهاز

تنبيه! إمكانية حدوث أضرار بيئية في حالة عدم التخلص من الجهاز بشكل سليم.

◀ احرص على إفراغ شحنة البطارية قبل التخلص منها!
 ◀ التخلص من الجهاز بشكل مناسب يحافظ على البيئة ويحول دون تعرض الإنسان والبيئة لأي أضرار محتملة.

عند التخلص من الأجهزة الكهربائية غير المستعملة، احرص على احترام المتعضيات القانونية الجاري بها العمل.

معلومات خاصة بالتخلص من الأجهزة الكهربائية والإلكترونية في الاتحاد الأوروبي:



يخضع التخلص من الأجهزة الكهربائية داخل الاتحاد الأوروبي لمجموعة من القوانين المحلية التي تركز على التوجيه الأوروبي 2012/19/EC الخاص بالأجهزة الكهربائية والإلكترونية العتيقة. ويحظر هذا التوجيه رمي الجهاز مع النفايات البلدية أو المنزلية. يمكنك التخلص مجانياً من الجهاز بوحدة من نقاط جمع الأجهزة التابعة للبلدية أو بمركز من مراكز إعادة تدوير النفايات. يتشكل تغليف الجهاز من مواد قابلة لإعادة التدوير. يرجى التخلص من هذه المواد بشكل يتوافق مع معايير البيئة وأخذها إلى مراكز إعادة التدوير.

◀ قم بإزالة رأس مخصص لضبط مستوى طول الشعر مركب (الرسم التوضيحي رقم 7ⓐ) قم بإدارة شفرة القص لإخراجها من الغطاء الخارجي إلى أسفل (الرسم التوضيحي رقم 8ⓐ)، انظر استبدال شفرة القص.

◀ استعمل فرشاة التنظيف (Q) لإزالة بقايا الشعر من فتحات الغطاء الخارجي للجهاز ومن شفرة القص (الرسم التوضيحي رقم 9).

◀ اضغط على عتلة التنظيف (I). هذه العملية تسمح بإزالة بقايا الشعر المتواجدة بين مشط وشفرة القص بكل سهولة بواسطة فرشاة التنظيف (EASY CLEANING).

◀ استعمل قطعة قماش ناعمة ومبللة قليلاً لتنظيف جهاز حلاقة الشعر.

◀ حافظ على نظافة أسنان الشحن الموجودة بمحطة الشحن والموجودة بالجهاز اليدوي والموجودة بالبطارية بشكل دائم.

◀ نظف شفرة قص الشعر بواسطة بخاخة التنظيف (متوفرة كملحق).

◀ قم بتزييت طقم القص بوضع نقطة صغيرة من زيت طقم قص الشعر على المواضع المحددة (الرسم التوضيحي رقم 10).

◀ ركب شفرة القص مرة أخرى وقم بإغلاقها مرة أخرى (الرسم التوضيحي رقم 8ⓐ)،
 ، انظر استبدال شفرة القص.

◀ الم مهم أن تقوم بتزييت طقم قص الشعر بشكلٍ منتظم لضمان جودة قص عالية لمدة طويلة.
 ◀ قم بتغيير شفرة القص إذا لاحظت أن أداءها قد تراجع بعد مدة استعمال طويلة رغم تنظيفها وتزييتها بشكلٍ منتظم.



استبدال شفرة القص

1. قم بإيقاف جهاز حلاقة الشعر من خلال الضغط على زر التشغيل/الإيقاف (الرسم التوضيحي 5ⓐ).
2. اضغط على شفرة قص الشعر في الاتجاه المعاكس لغطاء الجهاز (الرسم التوضيحي رقم 8ⓐ). أفضل شفرة قص الشعر عن الجهاز.
3. لإعادة شفرة القص لوضعها الأصلي، قم بتثبيت المشبك الخطاقي بفتحته تثبيت المتواجدة بالغطاء الخارجي واضغط على الشفرة إلى أن يستقر وضعها بالجهاز (الرسم التوضيحي 8ⓐ).

معالجة المشاكل

شفرة القص لا تقص بشكل جيد أو تشد الشعر.

السبب: شفرة القص متسخة أو متآكلة.
 ◀ قم بتنظيف وتزييت الشفرة، وإذا لم تحل المشكلة بهذه الطريقة قم باستبدال شفرة القص (الرسم التوضيحي رقم 8/9/10).

إصابة البشرة

السبب: الضغط الممارس على البشرة كبير جداً.
 ◀ قلص الضغط عند القص بالقرب من الجلد.
 السبب: شفرة قص تالفة.
 ◀ تأكد من عدم تلف أطراف الأسنان عند الاستخدام وقم بتغيير شفرة القص إذا اقتضى الأمر ذلك.

مدة خدمة البطارية قصيرة جداً

السبب: شفرة القص وفتحة غطاء الجهاز متسختان.
 ◀ قم بتنظيف وتزييت طقم القص (الرسم التوضيحي 10/9/8).

السبب: البطارية متآكلة.
 ◀ قم باستبدال البطارية القديمة بقطعة غيار أصلية.

يمكنك الحصول على بطاريات التبدل كقطع غيار لدى بائعك الأصلي أو من خلال مركز الخدمة خاصتنا.



