

**ASUS**<sup>®</sup>

**Серия VP249  
ЖК-монитор**

***Руководство  
пользователя***

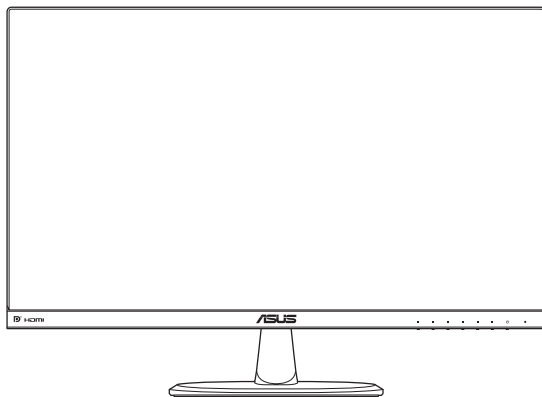

**HDMI**<sup>™</sup>  
HIGH-DEFINITION MULTIMEDIA INTERFACE

**Copyright © 2017 ASUSTeK COMPUTER INC. Все права защищены.**

Ни один из разделов данного руководства, включая содержащуюся в нем информацию об устройствах и программном обеспечении, не подлежит воспроизведению, передаче, переписи, сохранению в системе поиска информации или переводу на какой-либо язык в любой форме и любыми способами, за исключением случаев резервного копирования покупателем устройства, без письменного разрешения компании ASUSTeK COMPUTER INC. ("ASUS").

Гарантийные обязательства и право на обслуживание перестают действовать в случае: (1) ремонта, модификации или изменения устройства без письменного разрешения компании ASUS или (2) уничтожения или отсутствия серийного номера.

КОМПАНИЯ ASUS ПРЕДОСТАВЛЯЕТ ДАННОЕ РУКОВОДСТВО НА УСЛОВИЯХ «КАК ЕСТЬ» БЕЗ ПРЕДОСТАВЛЕНИЯ ЛЮБОГО РОДА ГАРАНТИЙ, ПРЯМЫХ ИЛИ ПОДРАЗУМЕВАЕМЫХ, ВКЛЮЧАЯ БЕЗ ОГРАНИЧЕНИЯ ПОДРАЗУМЕВАЕМЫЕ ГАРАНТИИ ИЛИ ПРИГОДНОСТЬ ДЛЯ КОНКРЕТНОГО НАЗНАЧЕНИЯ. КОМПАНИЯ ASUS, ЕЕ ДИРЕКТОРА, ДОЛЖНОСТНЫЕ ЛИЦА, СОТРУДНИКИ ИЛИ ПРЕДСТАВИТЕЛИ НИ ПРИ КАКИХ ОБСТОЯТЕЛЬСТВАХ НЕ НЕСУТ ОТВЕТСТВЕННОСТИ ЗА ЛЮБОГО РОДА ПРЯМЫЕ ИЛИ КОСВЕННЫЕ, ПОБОЧНЫЕ ИЛИ ПОСЛЕДУЮЩИЕ УБЫТКИ (ВКЛЮЧАЯ УБЫТКИ В ВИДЕ УПУЩЕННОЙ ВЫГОДЫ, УБЫТКИ ДЛЯ БИЗНЕСА, ПОТЕРИ ДАННЫХ, ПРИОСТАНОВЛЕНИЯ РАБОТЫ ПРЕДПРИЯТИЯ И ПР.), ДАЖЕ ЕСЛИ КОМПАНИЯ ASUS БЫЛА ОСВЕДОМЛЕНА О ВОЗМОЖНОСТИ ВОЗНИКНОВЕНИЯ ТАКИХ УБЫТКОВ В РЕЗУЛЬТАТЕ КАКОГО-ЛИБО ДЕФЕКТА ИЛИ ОШИБКИ В ДАННОМ РУКОВОДСТВЕ ИЛИ УСТРОЙСТВЕ.

ТЕХНИЧЕСКИЕ ХАРАКТЕРИСТИКИ И СВЕДЕНИЯ, СОДЕРЖАЩИЕСЯ В ДАННОМ РУКОВОДСТВЕ, ПРЕДОСТАВЛЯЮТСЯ ИСКЛЮЧИТЕЛЬНО ДЛЯ ОЗНАКОМЛЕНИЯ, ПОДЛЕЖАТ ИЗМЕНЕНИЮ БЕЗ УВЕДОМЛЕНИЯ И НЕ ДОЛЖНЫ ТОЛКОВАТЬСЯ КАК ОБЯЗАТЕЛЬСТВА КОМПАНИИ ASUS. КОМПАНИЯ ASUS НЕ НЕСЕТ НИКАКОЙ ОТВЕТСТВЕННОСТИ ИЛИ ОБЯЗАТЕЛЬСТВА ЗА ЛЮБОГО РОДА ОШИБКИ ИЛИ НЕТОЧНОСТИ, КОТОРЫЕ МОГУТ ПРИСУТСТВОВАТЬ В ДАННОМ РУКОВОДСТВЕ, ВКЛЮЧАЯ СОДЕРЖАЩУЮСЯ В НЕМ ИНФОРМАЦИЮ ОБ УСТРОЙСТВАХ И ПРОГРАММНОМ ОБЕСПЕЧЕНИИ.

Наименования устройств и названия компаний, упоминающиеся в данном руководстве, могут являться зарегистрированными товарными знаками или объектами авторского права соответствующих компаний и используются исключительно для идентификации или пояснений, а также для выгоды владельцев, без намерения нарушить их права.

# Содержание

Notices .....	iv
Сведения по безопасности .....	vi
Уход и очистка .....	viii
Сервисы приемки отработанного оборудования .....	ix
1.1 Здравствуйте! .....	1-1
1.2 Содержимое упаковки .....	1-1
1.3 Сборка основания монитора.....	1-2
1.4 Подсоединение кабелей .....	1-3
1.4.1 Задняя панель ЖК-монитора .....	1-3
1.5 Монитор: введение .....	1-4
1.5.1 Использование кнопки управления.....	1-4
1.5.2. Функция QuickFit.....	1-6
2.1 Отсоединение основания (для настенного крепления VESA) .....	2-1
2.2 Настройка монитора .....	2-2
3.1 Экранное меню .....	3-1
3.1.1 Изменение настроек .....	3-1
3.1.2 Описание функций экранного меню .....	3-2
3.2 Технические характеристики.....	3-14
3.3 Поиск и устранение неполадок (ответы на вопросы) .....	3-15
3.4 Список поддерживаемых режимов.....	3-16

# Notices

## Federal Communications Commission Statement

This device complies with Part 15 of the FCC Rules. Operation is subject to the following two conditions:

- This device may not cause harmful interference, and
- This device must accept any interference received including interference that may cause undesired operation.

This equipment has been tested and found to comply with the limits for a Class B digital device, pursuant to Part 15 of the FCC Rules. These limits are designed to provide reasonable protection against harmful interference in a residential installation. This equipment generates, uses and can radiate radio frequency energy and, if not installed and used in accordance with manufacturer's instructions, may cause harmful interference to radio communications. However, there is no guarantee that interference will not occur in a particular installation. If this equipment does cause harmful interference to radio or television reception, which can be determined by turning the equipment off and on, the user is encouraged to try to correct the interference by one or more of the following measures:

- Reorient or relocate the receiving antenna.
- Increase the separation between the equipment and receiver.
- Connect the equipment to an outlet on a circuit different from that to which the receiver is connected.
- Consult the dealer or an experienced radio/TV technician for help.

This product implements power management functionality. In case of no signal input after 10 seconds, the product automatically goes to sleep/standby mode.



As an Energy Star® Partner, our company has determined that this product meets the Energy Star® guidelines for energy efficiency.

## Canadian Department of Communications Statement

This digital apparatus does not exceed the Class B limits for radio noise emissions from digital apparatus set out in the Radio Interference Regulations of the Canadian Department of Communications.

This class B digital apparatus complies with Canadian ICES-003.

**AEEE Yönetmeliine Uygundur**



## Информация о ТСО



### Поздравляем!

### Этот продукт сертифицирован ТСО как экологичный

Сертификация ТСО — международная сторонняя сертификация экологичности ИТ-продуктов. Сертификация ТСО гарантирует, что во время производства, эксплуатации и переработки ИТ-продуктов будут учтены экологические, социальные и экономические факторы ответственности. Каждая модель, получившая сертификацию ТСО, была проверена аккредитованной независимой испытательной лабораторией.

Этот продукт был проверен на предмет соответствия всем критериям сертификации ТСО, а именно:

- **Корпоративная социальная ответственность:** Социально ответственное производство — условия труда и трудовое право в стране производства.
- **Энергоэффективность:** Энергоэффективность продукта и энергоснабжение. Соответствие стандартам Energy Star, если применимо.
- **Система управления природопользованием:** Изготовитель должен быть сертифицирован в соответствии со стандартом ISO 14001 или EMAS.
- **Минимизация использования опасных веществ:** Ограничение на использование кадмия, ртути, свинца и шестивалентного хрома, включая требования к безртутным продуктам, галогенированным веществам и опасным огнезащитным веществам.
- **Проект переработки продукта:** Кодирование пластмасс для целей легкой утилизации. Ограничение количества используемых пластмасс.
- **Срок службы продукта, возврат продукта:** Минимальная гарантия на один год. Минимальная трехлетняя доступность запасных частей. Возврат продукта.
- **Упаковка:** Ограничения на использование опасных веществ в упаковке продукта. Упаковка подготовлена к переработке.
- **Эргономичный, ориентированный на пользователя дизайн:** Визуальная эргономика продуктов с дисплеем. Возможность регулировать продукты для удобства пользователя (дисплеи, гарнитуры) Акустическая защита от шумов (гарнитуры) и звука вентилятора (проекторы, компьютеры) Эргономичная клавиатура (ноутбуки).

- **Электробезопасность, минимальное электромагнитное излучение. Испытание сторонними лабораториями:** Все сертифицированные модели продукта были испытаны в независимой аккредитованной лаборатории.

Подробный список критериев доступен для загрузки по адресу [www.tcodevelopment.com](http://www.tcodevelopment.com), где также находится поисковая база данных всех ИТ-продуктов, получивших сертификацию TCO.

TCO Development, организация, стоящая за сертификацией TCO, уже 20 лет является международным лидером в области экологического соответствия информационных технологий. Критерии сертификации TCO разрабатываются в сотрудничестве с учеными, экспертами, пользователями и производителями. Организации во всем мире полагаются на сертификацию TCO как инструмент, помогающий им достигать целей в области экологичных ИТ. Наша некоммерческая организация, представляющая офисных работников, принадлежит TCO. Штаб-квартира TCO Development расположена в Стокгольме, Швеция, с региональными представительствами в Северной Америке и Азии.

Для получения дополнительной информации посетите вебсайт [www.tcodevelopment.com](http://www.tcodevelopment.com).

## **Сведения по безопасности**

- Перед подключением монитора внимательно ознакомьтесь со всей входящей в комплект документацией.
- Не подвергайте устройство воздействию дождя или влаги во избежание возникновения пожара или поражения электрическим током.
- Не открывайте корпус монитора. Детали внутри корпуса монитора находятся под высоким напряжением, воздействие которого может привести к серьезным травмам.
- При повреждении блока питания не пытайтесь отремонтировать его самостоятельно. Обратитесь к квалифицированному специалисту по ремонту или к продавцу.
- Перед использованием устройства убедитесь в правильном подключении всех кабелей и в том, что шнуры питания не повреждены. Если какие-либо компоненты повреждены, немедленно свяжитесь с продавцом.
- Щели и отверстия на обратной стороне корпуса предназначены для вентиляции. Не закрывайте эти отверстия. При отсутствии надлежащей вентиляции не размещайте это устройство над батареей или другим источником тепла, а также рядом с ними.

- Монитор необходимо эксплуатировать при параметрах электропитания, указанных на этикетке. Если характеристики электросети неизвестны, проконсультируйтесь с продавцом или местной компанией-поставщиком электроэнергии.
- Используйте вилку шнура питания, соответствующую местным стандартам.
- Не перегружайте разветвители и удлинители шнура питания. Перегрузка может привести к возгоранию или поражению электрическим током.
- Избегайте воздействия на устройство пыли, влажности и чрезмерно высокой или низкой температуры. Не размещайте монитор в местах, где он может намочнуть. Разместите монитор на ровной устойчивой поверхности.
- Отключайте устройство во время грозы и в случаях, когда оно не используется длительное время. Это предотвратит повреждение монитора при перепадах напряжения.
- Не допускайте попадания предметов и жидкостей в отверстия на корпусе монитора.
- Для достижения оптимальных характеристик монитор следует использовать только с компьютерами, соответствующими стандарту UL, с маркировкой на корпусе 100–240 В пер. тока.
- Сетевая розетка должна находиться рядом с оборудованием, в пределах открытого доступа.
- При наличии технических проблем с монитором обратитесь к квалифицированному специалисту по ремонту или к продавцу.
- В состав монитора входят химические вещества, которые по сведениям штата Калифорния приводят к порокам внутриутробного развития и другим нарушениям репродуктивной системы человека. Мойте руки после работы с монитором.
- Данное изделие соответствует «Регламенту Индии в отношении (утилизации) электронных отходов» от 2016 года и запрещает использование свинца, ртути, шестивалентного хрома, полибромированных дифенилов (ПБД) и полибромированных дифениловых эфиров (ПБДЭ) в концентрациях, превышающих 0,1 % от массы однородных материалов и 0,01 % от массы однородных материалах для кадмия; исключения перечислены в Приложении II к Регламенту.

## Уход и очистка

- Перед поднятием и перемещением монитора рекомендуется отключить кабели и шнур питания. При поднятии монитора следуйте рекомендациям. При поднятии или переноске удерживайте монитор за края. Не поднимайте монитор за подставку или шнур.
- Очистка. Выключите монитор и отсоедините кабель питания. Очистите поверхность монитора мягкой, не царапающей поверхность тканью. Устойчивое загрязнение можно удалить тканью, смоченной в мягком очистителе.
- Не используйте очистители, содержащие спирт или ацетон. Используйте средства для очистки ЖК-экранов. Никогда не распыляйте очиститель непосредственно на экран, он может попасть внутрь и вызвать поражение электротоком.

### Следующие симптомы не являются признаком неисправности:

- При первом включении экран может мерцать вследствие особенностей флуоресцентной подсветки. Для устранения мерцания выключите и вновь включите выключатель питания.
- Может наблюдаться неоднородность яркости экрана в зависимости от используемого фоновых рисунка рабочего стола.
- При длительном отображении статического изображения после его смены может наблюдаться остаточное изображение. Этот эффект постепенно исчезает; можно также выключить монитор на несколько часов.
- Если экран темный, мигает или не показывает изображение, обратитесь к продавцу или в сервисный центр для ремонта. Не пытайтесь отремонтировать монитор самостоятельно!

### Условные обозначения, используемые в этом руководстве



**ОСТОРОЖНО!** Сведения, предупреждающие получение травм при выполнении различных задач.



**ВНИМАНИЕ!** Сведения, предупреждающие повреждение оборудования при выполнении различных задач.



**ВАЖНО!** Инструкции, которым НЕОБХОДИМО следовать при выполнении различных задач.



**ПРИМЕЧАНИЕ.** Советы и дополнительные сведения, помогающие выполнить задачу.



## **Источники дополнительных сведений**

Дополнительные сведения и обновления ПО можно получить из следующих источников.

**1. Веб-сайты ASUS**

Веб-сайты ASUS содержат последние сведения об оборудовании и ПО ASUS. См. <http://www.asus.com>

**2. Дополнительная документация**

Комплект поставки может включать дополнительную документацию, предоставляемую продавцом. Эта документация не входит в стандартный комплект поставки.

## **Сервисы приемки отработанного оборудования**

Компания ASUS придерживается высочайших стандартов по охране окружающей среды, поэтому в ней реализованы программы утилизации и приемки отработанного оборудования ASUS. Мы стремимся предоставлять своим клиентам решения для ответственной утилизации наших изделий, батареек и других компонентов, включая упаковочные материалы.

Подробные сведения об утилизации в различных регионах представлены на веб-сайте <http://csr.asus.com/english/Takeback.htm>.

## 1.1 Здравствуйте!

Благодарим вас за приобретение ЖК-монитора ASUS®!

Новейшая модель ЖК-монитора ASUS снабжена широким экраном с ярким, четким изображением и набором функций, повышающих удобство просмотра и использования монитора.

Благодаря этим возможностям вас порадует просмотр изображений на мониторе!

## 1.2 Содержимое упаковки

Проверьте наличие в упаковке следующих элементов:

- ✓ ЖК-монитор
- ✓ Подставка монитора
- ✓ Краткое руководство
- ✓ Гарантийный талон
- ✓ Кабель питания — 1 шт.
- ✓ Кабель DVI (опционально) — 1 шт.
- ✓ Кабель VGA — 1 шт.
- ✓ Кабель HDMI (опционально) — 1 шт.
- ✓ Кабель DP (опционально) — 1 шт.
- ✓ Аудиокабель (опционально) — 1 шт.



- Если какой-либо компонент отсутствует или поврежден, немедленно обратитесь к продавцу.



**ВНИМАНИЕ!**

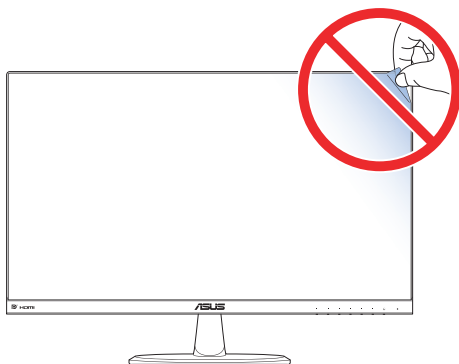

## 1.3. Сборка основания монитора

1. Положите монитор на стол лицевой стороной вниз.
2. Присоедините подставку к стойке.
3. Для крепления подставки поверните винт по часовой стрелке. Установите монитор под наиболее удобным углом наклона.



- Рекомендуется накрыть поверхность стола мягкой тканью, чтобы защитить монитор.

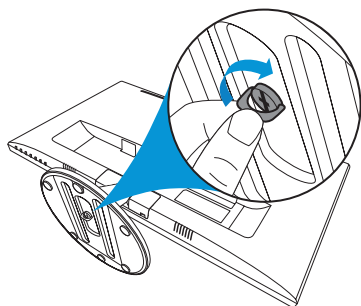
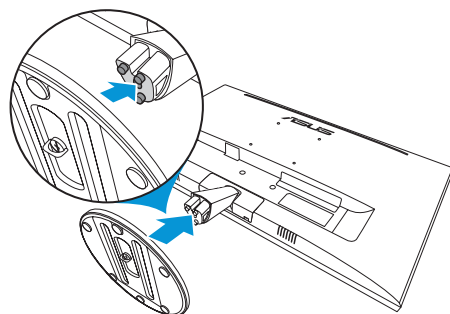

## 1.4 Подсоединение кабелей

### 1.4.1 Задняя панель ЖК-монитора

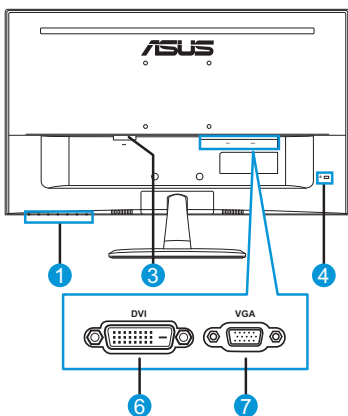

VP249N

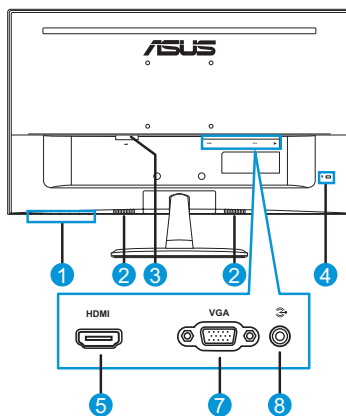

VP249H

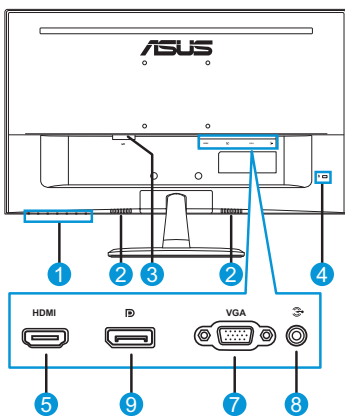

VP249Q

- |                                                    |                     |
|----------------------------------------------------|---------------------|
| 1. Кнопка управления                               | 6. Вход DVI         |
| 2. Динамики                                        | 7. Вход VGA         |
| 3. Порт AC-IN                                      | 8. Вход Audio-IN    |
| 4. Слот для<br>противограбного замка<br>Kensington | 9. Порт DisplayPort |
| 5. Вход HDMI                                       |                     |



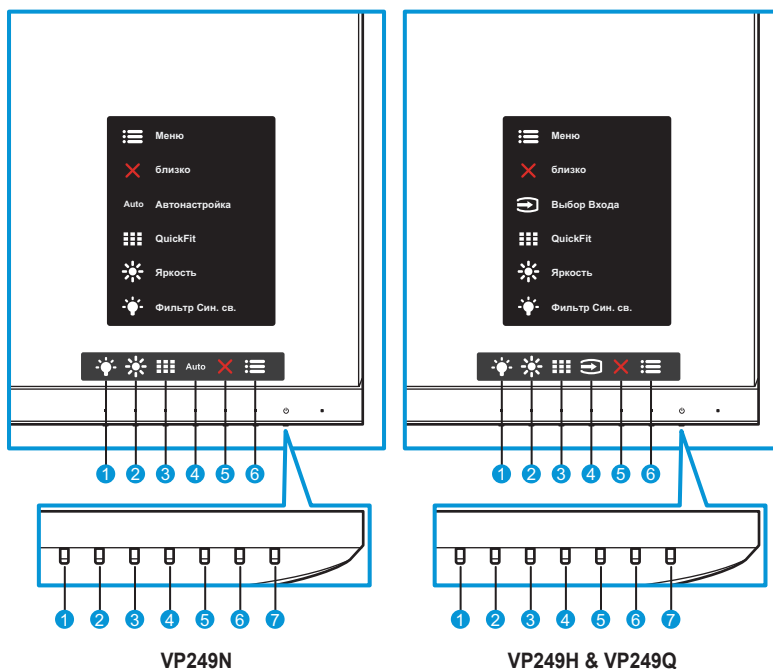

## 1.5 Монитор: введение

### 1.5.1 Использование кнопки управления

Кнопка на задней панели монитора используется для настройки параметров изображения. Нажмите кнопку 1-6, чтобы активировать страницу списка клавиш.



1. Функциональная кнопка 2.
  - Это кнопка быстрого вызова функций. По умолчанию назначена функция Фильтр Синего св..
2. Функциональная кнопка 1.
  - Это кнопка быстрого вызова функций. По умолчанию назначена функция Яркость.
3. Кнопка QuickFit.
  - Это кнопка вызова функции **QuickFit** для выравнивания.
  - Функция **QuickFit** содержит несколько страниц общих шаблонов сетки, размеров бумаги и размеров фотографий. См. стр.1-6 для получения подробных сведений.

4. **Auto** Кнопка Автоматической настройки (только для модели VP249N): автоматическая настройка (только для входа VGA).  
 Кнопка входа (только для моделей VP249H/VP249Q): переключение источника входного сигнала.
5.  Кнопка «Закрыть».
  - Служит для выхода из экранного меню.
6.  Кнопка «Меню».
  - Служит для вызова экранного меню.
7.  Кнопка и индикатор питания.
  - Кнопка служит для включения или выключения монитора.
  - Описание цветов индикатора питания приведено в следующей таблице.

Статус	Описание
Белый	Питание включено
Желтый	Режим ожидания
ВЫКЛ.	ВЫКЛ.

## 1.5.2. Функция QuickFit

Функция QuickFit позволяет вывести на экран шаблоны трех типов: (1) сетка; (2) стандартные форматы бумаги; (3) стандартные размеры фотографий.

В функцию QuickFit встроено три шаблона:

1. Сетка: Позволяет дизайнерам и пользователям организовать содержимое и структуру на одной странице, сохраняя единообразие внешнего вида.



2. Формат бумаги: Помогает просмотреть на экране документ в фактическом размере.

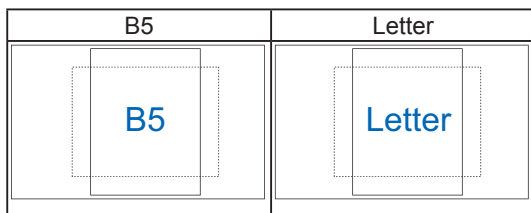

3. Размер фотографии: Позволяет фотографам и другим пользователям просматривать и редактировать фотографии с соблюдением точного фактического размера на экране.

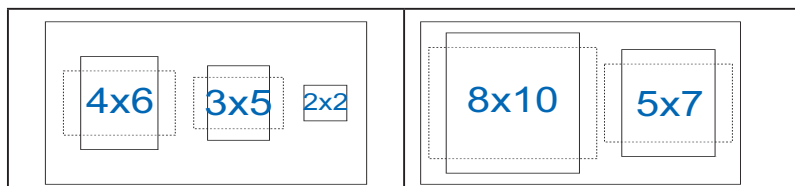

## 2.1 Отсоединение основания (для настенного крепления VESA)

Чтобы отсоединить основание, выполните следующие действия:

1. Отсоедините кабели подачи сигнала и электропитания. Осторожно положите лицевую панель монитора на чистый стол.
2. Поверните винт против часовой стрелки, расположенный в нижней части основания, чтобы открутить его.
3. Снимите основание с подставки.
4. Снимите крышку подставки. Затем снимите 4 резиновых заглушки отверстий для крепления на стене.
5. Выровняйте и установите настенный кронштейн на задней панели монитора.

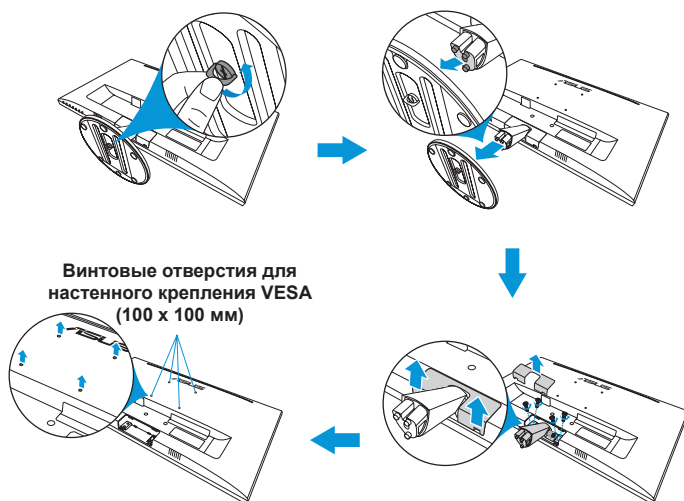

- Рекомендуется накрыть поверхность стола мягкой тканью, чтобы защитить монитор.
- Удерживайте основание во время извлечения винта.



- Набор для настенного крепления VESA (100 x 100 мм) приобретается отдельно.
- Используйте только сертифицированный компанией «UL» кронштейн настенного крепления с минимальной массой/нагрузкой 22,7 кг (размер винта: M4 x 10 мм).



## 2.2 Настройка монитора

- Для оптимального качества изображения при регулировке высоты и угла положения экрана рекомендуется размещать его таким образом, чтобы видеть всю поверхность.
- Во избежание падения монитора удерживайте подставку при изменении угла наклона монитора.
- Угол наклона монитора регулируется в пределах от  $-5^{\circ}$  до  $+22^{\circ}$ .



- 
- При настройке угла изображения монитор может слегка подрагивать.
-

## 3.1 Экранное меню

### 3.1.1 Изменение настроек

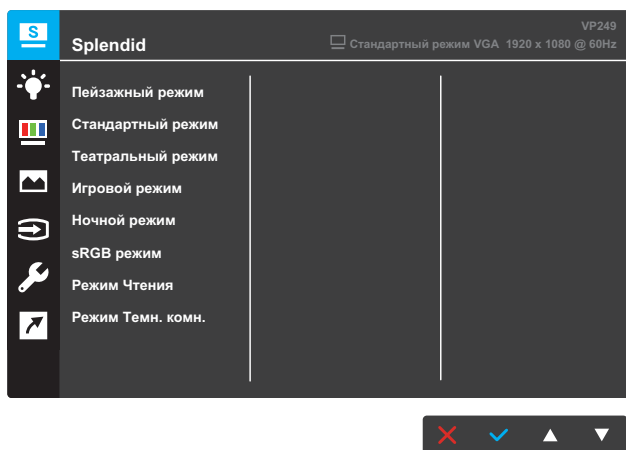

1. Нажмите кнопку МЕНЮ для вызова экранного меню.
2. Для перехода между пунктами меню нажимайте кнопки ▼ и ▲ . При переходе от одного пункта к другому название пункта выделяется цветом.
3. Для выбора выделенного пункта меню нажмите кнопку ✓ .
4. Для выбора нужного параметра используются кнопки ▼ и ▲ .
5. Для внесения изменений нажмите кнопку ✓ , чтобы активировать регулятор, а затем нажимайте кнопки ▼ и ▲ , следя за индикаторами в меню.
6. Выберите пункт ↶ для возврата к предыдущему меню или ✓ , чтобы принять изменения и вернуться к предыдущему меню.

## 3.1.2 Описание функций экранного меню

### 1. Splendid

Эта функция содержит восемь параметров настройки, которые можно выбрать по желанию. Для каждого режима имеется функция Сброс, позволяющая вернуться к исходным значениям.

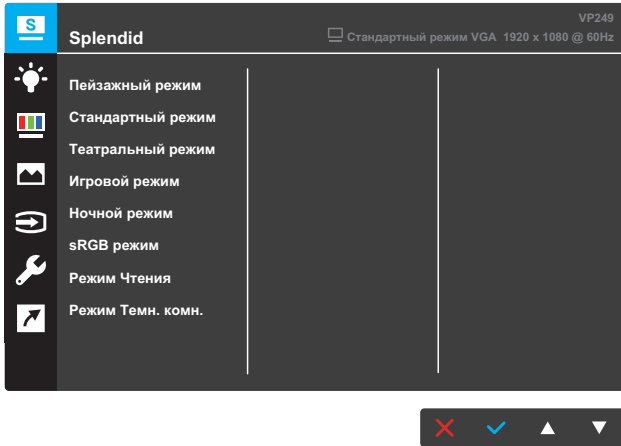

- **Пейзажный режим:** Лучше всего подходит для отображения пейзажных фотографий благодаря технологии SPLENDID™ Video Intelligence.
- **Стандартный режим:** Лучше всего подходит для работы с документами благодаря технологии SPLENDID™ Video Intelligence.
- **Театральный режим:** Лучше всего подходит для просмотра фильмов благодаря технологии SPLENDID™ Video Intelligence.
- **Игровой режим:** Лучше всего подходит для видеоигр благодаря технологии SPLENDID™ Video Intelligence.
- **Ночной режим:** Лучше всего подходит для игр или фильмов в темных тонах благодаря технологии SPLENDID™ Video Intelligence.
- **sRGB режим:** этот режим оптимально подходит для просмотра фотографий и графики с компьютеров.
- **Режим Чтения:** Лучше всего подходит для чтения книг благодаря технологии SPLENDID™ Video Intelligence.
- **Режим Темн. комн.:** Лучше всего подходит для картинки со слабым окружающим освещением благодаря технологии SPLENDID™ Video Intelligence.



- В режиме Стандартный режим недоступна настройка параметров Насыщенность, Оттенок оболочки, Резкость и ASCR.
- В режиме sRGB недоступна настройка параметров Насыщенность, Цветовой режим, Оттенок оболочки, Резкость, Яркость, Контрастность и ASCR.
- В режиме Чтение недоступна настройка параметров Насыщенность, Оттенок оболочки, ASCR, Контрастность и Цветовой режим.

## 2. Фильтр Син. св.

Эта функция используется для настройки уровня фильтра синего света.

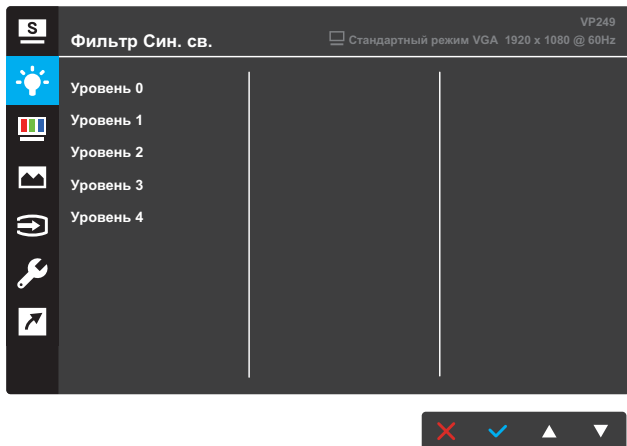

- **Уровень 0:** без изменений.
- **Уровень 1–4:** Чем выше уровень, тем меньше рассеивается голубой свет. Когда фильтр голубого света активирован, настройки гоночного режима по умолчанию автоматически импортируются. С уровня 1 по уровень 3 функция Яркость настраивается пользователем. На уровне 4 установлены оптимальные настройки. Они соответствуют Сертификату низкого уровня синего света TUV. Настройка функции Яркость недоступна.



- Пользователи, проводящие много времени перед монитором, должны делать регулярные перерывы: Такие короткие перерывы (не менее 5 минут) рекомендуется делать примерно через 1 час непрерывной работы за компьютером. Короткие и частые перерывы полезнее одного продолжительного.
- Чтобы свести к минимуму напряжение и сухость глаз, рекомендуется периодически давать отдохнуть глазам, фокусируясь на отдаленных объектах.
- Также уменьшить напряжение глаз помогут упражнения для глаз. Регулярно повторяйте эти упражнения. Если напряжение глаз не проходит, обратитесь к врачу. Упражнения для глаз: (1) Посмотрите вверх и вниз, повторите (2) Медленно проведите глаза по кругу (3) Проведите глаза по диагонали.
- Высокоактивный синий свет может привести к напряжению глаз и возрастной макулярной дегенерации. Используйте Фильтр Синего св., чтобы уменьшить пагубное влияние синего света на 70 % (макс.) во избежание синдрома компьютерного зрения.

### 3. Цвет

Выбор нужного режима цветопередачи.

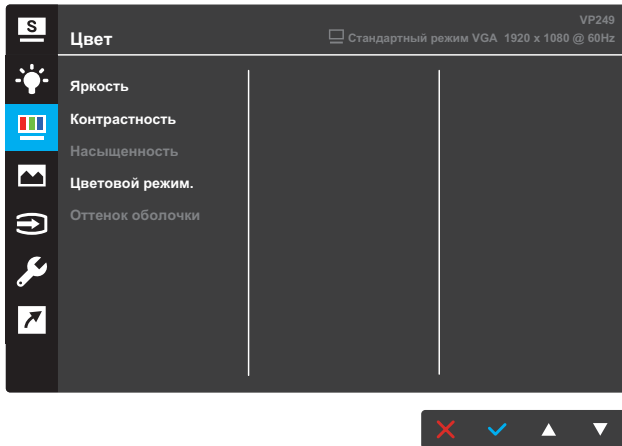

- **Яркость:** настройка уровня яркости. Диапазон значений от 0 до 100.
- **Контрастность:** настройка уровня контрастности. Диапазон значений от 0 до 100.
- **Насыщенность:** настройка уровня насыщенности. Диапазон значений от 0 до 100.
- **Цветовой режим.:** выбор нужной температуры цвета. Доступные функции: **Холодный, Обычный, Теплый и Пользовательский.**



- В режиме Пользовательский уровни цветов R (красный), G (зеленый) и B (синий) могут быть настроены пользователем; диапазон значений: от 0 до 100.
- **Оттенок оболочки:** выбор оттенка телесных тонов. Доступные функции: **Красноватый, Естественный и Желтоватый.**

#### 4. Изображ.

Настройке поддаются следующие параметры: резкость изображения, формат экрана, технологии VividPixel и ASCR, положение и фокусировка изображения, а также использование автоматической настройки.

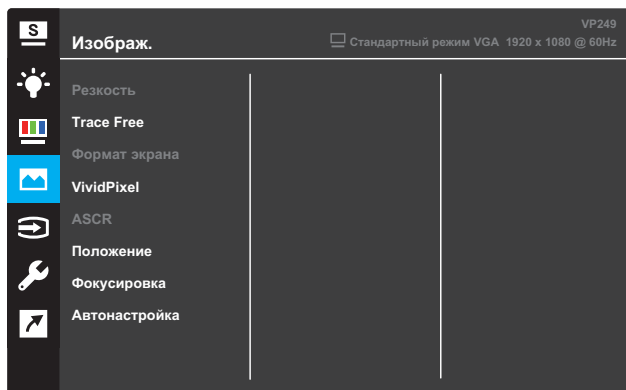

- **Резкость:** настройка резкости изображения. Диапазон значений от 0 до 100.
- **Trace Free:** Ускоряет время отклика благодаря технологии Over Drive. Диапазон значений от 0 до 100.
- **Формат экрана:** Возможные варианты соотношения сторон: «Полное», «4:3» или «OverScan».



- Формат экрана 4:3 доступен, только если входной сигнал подается в формате 4:3.
  - Режим OverScan (Растягивание) поддерживается только для входа HDMI.
- 
- **VividPixel:** Уникальная технология ASUS, используемая для реалистичной передачи визуальных эффектов в кристально-чистом и детализированном изображении. Диапазон значений от 0 до 100.
  - **ASCR:** выберите режим **Вкл.** или **Выкл.** для включения или отключения функции динамической настройки контрастности.
  - **Положение:** Отрегулируйте положение изображения по горизонтали (H-Position) и вертикали (V-Position). Диапазон значений от 0 до 100 (только для входа VGA).
  - **Фокусировка:** Уменьшите шум горизонтальной и вертикальной линий изображения, отрегулировав параметры Фаза и Частота. Диапазон значений от 0 до 100.
  - **Автонастройка:** автоматическая настройка (только для входа VGA).

## 5. Выбор входа

Выбор источника входного сигнала.

VP249N

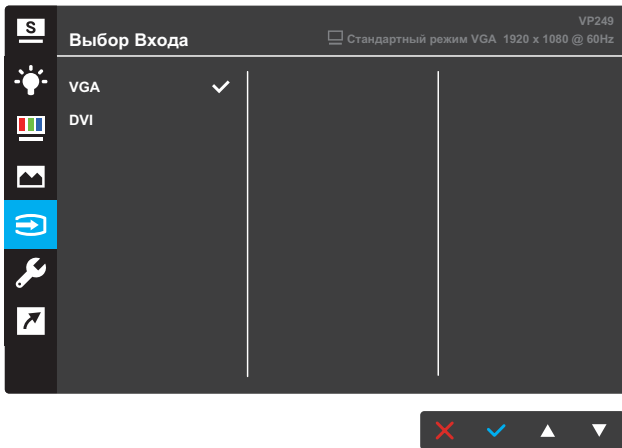

VP249H

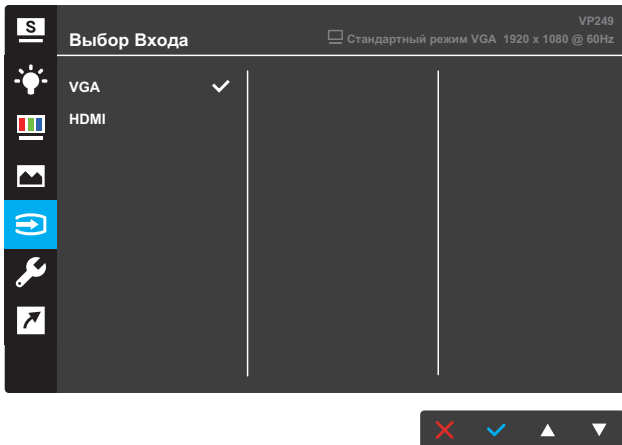

## VP249Q

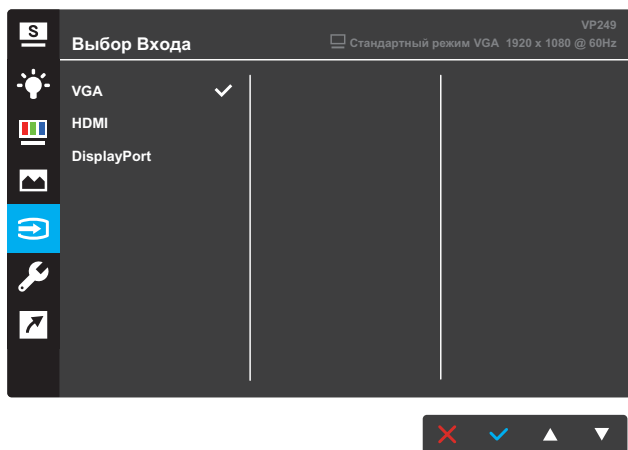



## 6. Настройка СИСТЕМА

Настройка системных параметров.

VP249N

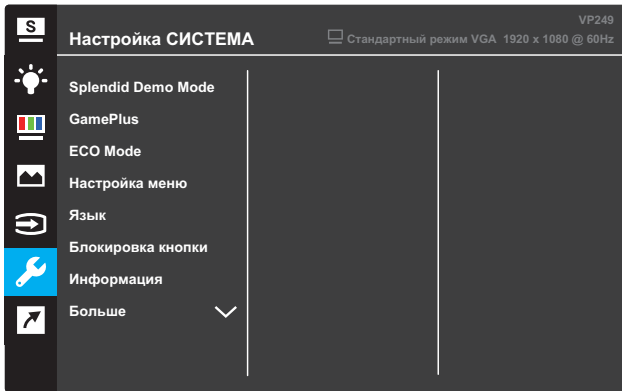

(Стр. 1/2)

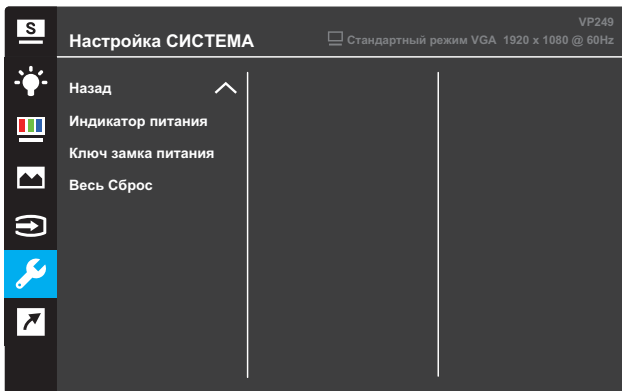

(Стр. 2/2)

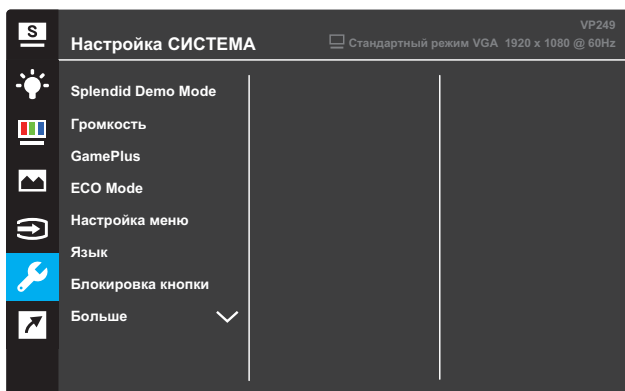

(Стр. 1/2)

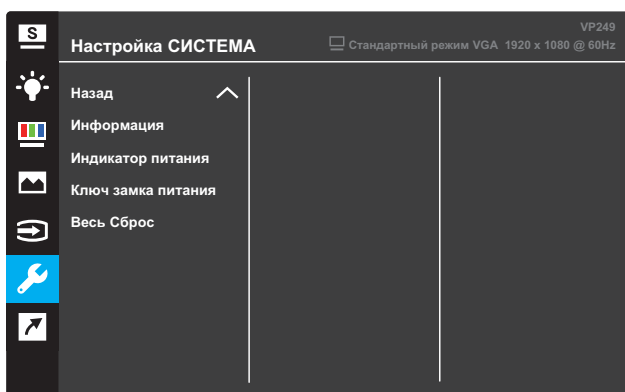

(Стр. 2/2)

- **Splendid Demo Mode:** включение демонстрации технологии Splendid.
- **Громкость** (только для моделей VP249H/VP249Q): регулировка уровня громкости.
- **GamePlus:** Функция GamePlus предлагает пользователям инструментарий и улучшенную игровую среду для различного типа игр. В частности, функция Crosshair специально разработана для тех, кто лишь недавно заинтересовался шутерами от первого лица (FPS).

- **ECO Mode:** включение экологичного режима энергосбережения.
- **Настройка меню:** Настройка параметров экранного меню: **Время Отобр. Меню, DDC/CI и Прозрачность.**
- **Язык:** Выберите язык меню OSD.
- **Блокировка кнопки:** нажмите на вторую кнопку справа и удерживайте ее не менее пяти секунд, чтобы заблокировать кнопки.
- **Информация:** просмотр сведений о мониторе.
- **Больше:** переход к следующей странице настроек системы.
- **Назад:** возврат на предыдущую страницу настроек системы.
- **Индикатор питания:** включение и отключение индикатора питания.
- **Ключ замка питания:** блокировка или активация кнопки питания.
- **Весь Сброс:** выберите пункт **Да**, чтобы восстановить заводские значения для всех настроек.

## 7. Ярлык

Назначение функции двум кнопкам быстрого вызова.

VP249N

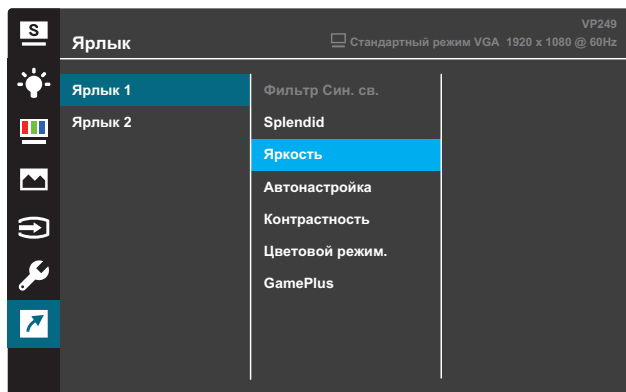

(Ярлык 1)



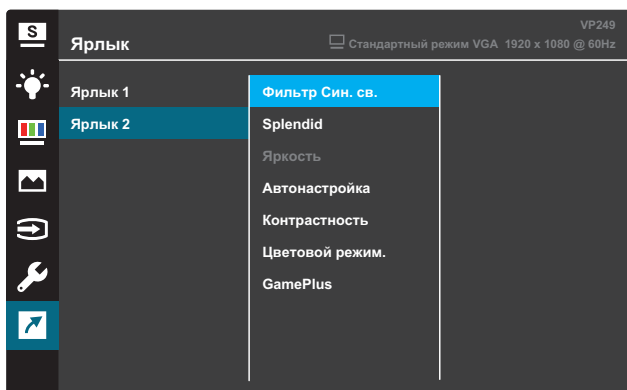

(Ярлык 2)

VP249H / VP249Q

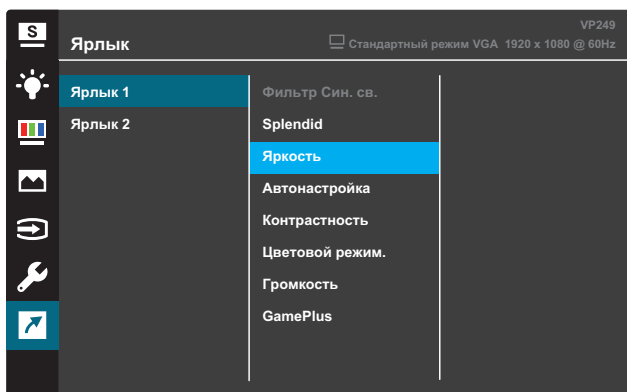

(Ярлык 1)

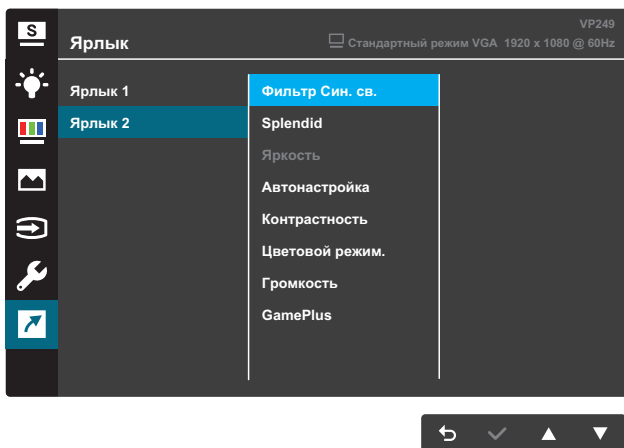

(Ярлык 2)

- **Ярлык 1:** назначение функции кнопке быстрого вызова 1. Доступные функции: **Фильтр Син св.**, **Splendid**, **Яркость**, **Автоматическая**, **Контрастность**, **Цветовая режим.**, **Громкость** (только для моделей VP249H/VP249Q) и **GamePlus**. По умолчанию назначена функция **Яркость**.
- **Ярлык 2:** назначение функции кнопке быстрого вызова 2. Доступные функции: **Фильтр Син св.**, **Splendid**, **Яркость**, **Автоматическая**, **Контрастность**, **Цветовая режим.**, **Громкость** (только для моделей VP249H/VP249Q) и **GamePlus**. По умолчанию назначена функция **Фильтр Син св.**.

### 3.1.2.1 Функция GamePlus

Функция GamePlus предлагает пользователям инструментарий и улучшенную игровую среду для различного типа игр. Можно выбрать прицел одного из четырех различных типов, наиболее подходящий для той или иной игры. Таймер можно расположить, например, слева на экране, чтобы отслеживать прошедшее время игры.

Для активации GamePlus выполните следующие действия:

1. Нажмите кнопку **МЕНЮ** для вызова экранного меню.
2. Нажмите на кнопку ▼ или ▲, чтобы выбрать **Ярлык**. Затем нажмите на кнопку ✓ для входа в меню **Ярлык**.
3. Нажмите на кнопку ▼ или ▲, чтобы выбрать **Ярлык 1** или **Ярлык 2**.
4. Нажмите на кнопку ✓ для входа в подменю **Ярлык 1** или **Ярлык 2**.
5. Нажмите на кнопку ▼ или ▲, чтобы выбрать **GamePlus**. Затем нажмите на кнопку ✓ для подтверждения подменю **GamePlus**.
6. Нажмите кнопку ▼ или ▲ для активации функции **Прицел** или **таймера**. Затем нажмите на кнопку ✓ для подтверждения выбора.
7. Нажмите на кнопку ↶ несколько раз для выхода из экранного меню.
8. Нажмите назначенную **Клавишу быстрого вызова Key1** или **Клавишу быстрого вызова 2** для вызова главного меню GamePlus.

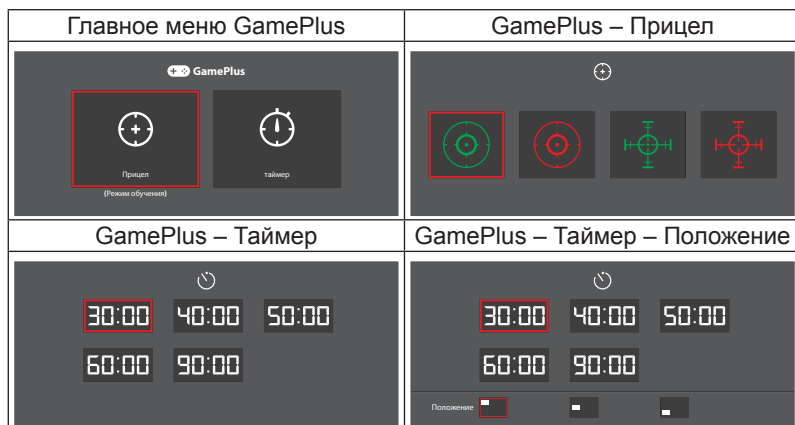

## 3.2 Технические характеристики

Модель		VP249N	VP249H	VP249Q
Размер панели		Диагональ 23,8 дюйма (60,5 см) (активная область отображения: 527,04 (Г) x 296,46 (В) мм)		
Максимальное разрешение		1920 x 1080		
Яркость (тип.)		250 кд/м <sup>2</sup>		
Кoeffициент контрастности (тип.)		1000:1		
Угол обзора (коэф. контр. ≤10)		178°(верт.); 178°(гор.)		
Число цветов		16,7 млн. цветов (6 бит + управление частотой кадров)		
Время отклика (тип.)		5 мс (время смены оттенков)		
Разъемы	Входы:	1 VGA, 1 DVI	1 VGA, 1 HDMI	1 VGA, 1 DP, 1 HDMI
	Аудиовход:	Нет	Да	
Акустическая система	Аудиовывод:	Нет	1,5 Вт x 2	
	Потребляемая мощность		≤ 20 Вт	
Потребляемая мощность в режиме ожидания		< 0,5 Вт, 110–220 В перем. тока		
Потребляемая мощность в выключенном состоянии		< 0,5 Вт, 110–220 В перем. тока		
Физ. размеры (с подставкой) (В x Ш x Г)		393,0 x 541,1 x 215,0		
Размеры упаковки (В x Ш x Г)		465±5 x 603±5 x 126±5 мм		
Масса нетто (с подставкой)		3,58 ±1,0 кг		
Масса брутто (прибл.)		5,13 ±1,0 кг		
Настенное крепление VESA		100 x 100 мм		
Номинальное напряжение		100–240 В переменного тока		
Температура		Рабочая температура: 0~40°C Температура хранения: -30 ~ 65°C		
Принадлежности		Кабель питания, руководство по быстрому запуску, гарантийный талон, кабель DVI (опционально), кабель VGA (опционально), кабель HDMI (опционально), кабель DP (опционально), аудиокабель (опционально)		
Соответствие стандартам		CE, CB, FCC, CCC, CU, RCM, UL/cUL, UKrSEPRO, BSMI, MSIP (KCC), KC (EK), E-Standby, PSE, VCCI, Energy Star 7.0, HDMI (только для VP249H/Q) Windows 7, 8.1 и 10 WHQL, GEMS, TCO7.0, Энергоэффективность по стандартам Республики Китай, RoHS, WEEE, EuP (только энергосбережение), DP (только VP249Q), J-MOSS, EPEAT		

\* Технические характеристики могут быть изменены без уведомления.

### 3.3 Поиск и устранение неполадок (ответы на вопросы)

Проблема	Возможное решение
Индикатор питания не горит	<ul style="list-style-type: none"><li>• Нажмите кнопку <b>⏻</b>, чтобы проверить, находится ли монитор во включенном режиме.</li><li>• Проверьте правильность подключения шнура питания к монитору и электрической розетке.</li><li>• Проверьте индикатор питания на главной странице экранного меню. Нажмите ON (Вкл.), чтобы включить питание монитора.</li></ul>
Индикатор питания светится желтым, изображение на экране отсутствует	<ul style="list-style-type: none"><li>• Убедитесь, что монитор и компьютер находятся во включенном режиме.</li><li>• Убедитесь, что сигнальный кабель правильно подключен к монитору и компьютеру.</li><li>• Проверьте разъемы кабеля и убедитесь, что их контакты не загнуты.</li><li>• Подключите компьютер к другому монитору, чтобы убедиться в том, что компьютер работает правильно.</li></ul>
Изображение на экране слишком светлое или слишком темное	<ul style="list-style-type: none"><li>• Настройте параметры контрастности и яркости с помощью экранного меню.</li></ul>
Изображение на экране трясется или на нем имеются волнообразные искажения	<ul style="list-style-type: none"><li>• Убедитесь, что сигнальный кабель правильно подключен к монитору и компьютеру.</li><li>• Уберите электрические устройства, которые могут вызывать помехи.</li></ul>
Изображение имеет дефекты цвета (белый цвет не выглядит белым)	<ul style="list-style-type: none"><li>• Проверьте разъемы кабеля и убедитесь, что их контакты не загнуты.</li><li>• Выполните сброс с помощью экранного меню.</li><li>• Выберите нужную цветовую температуру с помощью экранного меню.</li></ul>
Звук отсутствует или уровень громкости очень низкий	<ul style="list-style-type: none"><li>• Отрегулируйте настройки громкости монитора и компьютера.</li><li>• Убедитесь, что на компьютере драйвер звуковой платы установлен и работает правильно.</li></ul>



## 3.4 Список поддерживаемых режимов

Режимы VESA/IBM поддерживают синхронизацию

Режим	Разрешение (активных точек)	Разрешение (всего точек)	Частота горизонтальной развертки (кГц)	Частота вертикальной развертки (Гц)	Номинальный цвет пиксела (МГц)
DOS	720x400@70Hz	900 x 449	31,469	70,087	28,322
VGA	640x480@60Hz	800 x 525	31,469	59,940	25,175
	640x480@72Hz	832 x 520	37,861	72,809	31,500
	640x480@75Hz	840 x 500	37,500	75,000	31,500
SVGA	800x600@56Hz	1024 x 625	35,156	56,250	36,000
	800x600@60Hz	1056 x 628	37,879	60,317	40,000
	800x600@72Hz	1040 x 666	48,077	72,188	50,000
	800x600@75Hz	1056 x 625	46,875	75,000	49,500
XGA	1024x768@60Hz	1344 x 806	48,363	60,004	65,000
	1024x768@70Hz	1328 x 806	56,476	70,069	75,000
	1024x768@75Hz	1312 x 800	60,023	75,029	78,750
VESA	1152x864@75Hz	1600 x 900	67,5	75,000	108,00
SXGA	1280x1024@60Hz	1688 x 1066	63,981	60,020	108,000
	1280x1024@75Hz	1688 x 1066	79,976	75,025	135,00
	1280x960@60Hz	1800 x 1000	60,000	60,000	108,00
WXGA	1280x800@60Hz	1680 x 831	49,702	59,810	83,500
	1280x720@60Hz	1650 x 750	45,00	60,000	74,25
	1280x768@60Hz	1664 x 798	47,776	59,870	79,5
	1360x768@60Hz	1792 x 795	47,712	60,015	85,500
	1366x768@60Hz	1792 x 798	47,712	59,790	85,500
WXGA+	1440x900@60Hz	1904 x 934	55,935	59,887	106,500
UXGA	1600x1200@60Hz	2160 x 1250	75,000	60,000	162,000
WSXGA+	1680x1050@60Hz	2240 x 1089	65,290	59,954	146,250
WUXGA	1920x1080@60Hz	2200 x 1125	67,500	60,000	148,500
MAC	640x480@66,66Hz	864 x 525	35	66,66	30,24
SVGA	832x624@75Hz	1152 x 667	49,714	74,533	57,27

\* Режимы, отсутствующие в этой таблице, могут не поддерживаться. Для оптимального качества изображения рекомендуется выбирать один из перечисленных режимов.