

DIGITAL CAMERA

Серия FINEPIX S1

Руководство пользователя

Благодарим Вас за приобретение данного изделия. В данном руководстве описывается, как пользоваться цифровой фотокамерой FUJIFILM и прилагаемым программным обеспечением. Внимательно прочтите и поймите содержание руководства и предупреждения в разделе "Для вашей безопасности" (📖 ii), прежде чем начать работать с фотокамерой.

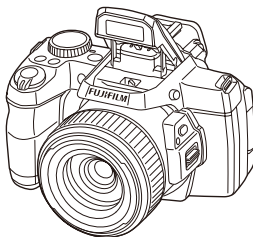

Чтобы получить сведения о сопутствующих изделиях, посетите наш сайт http://www.fujifilm.com/products/digital_cameras/index.html

Перед началом работы

Первые шаги

Основные функции фотосъемки и просмотра кадров

Более подробно о фотосъемке

Более подробно о просмотре снимков

Беспроводные сети

Видеофрагменты

Подключения

Меню

Технические примечания

Устранение неисправностей



Для вашей безопасности



Перед использованием изделия прочтите данные примечания

Примечания по безопасности



- Убедитесь в правильности использования фотокамеры. Перед использованием фотокамеры ознакомьтесь с данными примечаниями по безопасности и с *Руководство пользователя*.
- После прочтения данных примечаний по безопасности сохраните их в надежном месте.

Информация о значках

Приведенные ниже символы используются в данном документе для обозначения тяжести травм или ущерба, к которым может привести несоблюдение обозначенных символами требований, и, как следствие, неправильное использование устройства.

 ПРЕДУПРЕЖДЕНИЕ	Несоблюдение требований, обозначенных данным символом, может повлечь смерть или тяжелые травмы.
 ПРЕДУПРЕЖДЕНИЕ	Несоблюдение требований, обозначенных данным символом, может повлечь получение телесных повреждений или материальный ущерб.

Приведенные ниже символы используются для обозначения природы требований, которые следует соблюдать.

	Символ треугольника предназначен для привлечения внимания ("важно").
	Перечеркнутый круг указывает на запрет указанных действий ("запрещено").
	Круг с восклицательным знаком указывает на обязательность действий ("обязательно").

ПРЕДУПРЕЖДЕНИЕ



 <i>Отключайте устройство от сети.</i>	При возникновении проблем отключите фотокамеру, извлеките батарею питания, отсоедините и отключите адаптер переменного тока. Продолжение использования фотокамеры при появлении дыма, необычного запаха или при проявлении признаков неисправности, может привести к пожару или к поражению электрическим током. • Обратитесь к дилеру FUJIFILM.
---	---

ПРЕДУПРЕЖДЕНИЕ

 <i>Не пользуйтесь в ванной или в душе.</i>	Не допускайте попадания в фотокамеру воды или посторонних предметов. При попадании посторонних предметов в камеру отключите ее, извлеките батарею питания, отсоедините и отключите адаптер переменного тока. Продолжение использования фотокамеры может привести к пожару или к поражению электрическим током. • Обратитесь к дилеру FUJIFILM.
 <i>Не пользуйтесь в ванной или в душе.</i>	Не пользуйтесь фотокамерой в ванной или в душе. Это может привести к пожару или к поражению электрическим током.
 <i>Не разбирать.</i>	Никогда не пытайтесь разобрать или внести изменения в конструкцию (никогда не открывайте корпус). Несоблюдение этой меры предосторожности может стать причиной возгорания или поражения электрическим током.
 <i>Не трогайте внутренние детали</i>	Если корпус разломился в результате падения или другого несчастного случая, не трогайте незащищенные детали. Несоблюдение этой меры предосторожности может стать результатом поражения электрическим током или возникновения травм, если Вы дотронетесь до поврежденных деталей. Немедленно выньте батарею, стараясь избежать получения травм или поражения электрическим током, и отнесите изделие в место покупки для получения консультации.
	Не заменяйте, не нагревайте, не перекручивайте и не натягивайте соединительный кабель, не ставьте на него тяжелые предметы. Это может вызвать повреждение кабеля и привести к пожару или к поражению электрическим током. • При повреждении кабеля обратитесь к дилеру FUJIFILM.
	Не ставьте фотокамеру на неустойчивые поверхности. Фотокамера может упасть и причинить травму.
	Не проводите съемку во время движения. Не пользуйтесь фотокамерой при ходьбе или при езде в автомобиле. Это может привести к падению или дорожно-транспортному происшествию.
	Не прикасайтесь к металлическим элементам камеры во время грозы. Это может привести к поражению электрическим током, наведенным грозовым разрядом.
	Не используйте батареи питания, отличные от рекомендованных. Устанавливайте батареи питания, соблюдая полярность.

 ПРЕДУПРЕЖДЕНИЕ	
	Не нагревайте, не разбирайте батареи питания и не вносите в них изменения. Не роняйте батареи питания и не подвергайте их механическим воздействиям. Не храните батареи питания вместе с металлическими предметами. Не используйте для зарядки батарей питания зарядные устройства несоответствующей модели. Любое из этих действий может привести к взрыву батарей питания или утечке электролита, а также к пожару или травмам.
	Используйте только батареи питания или адаптеры переменного тока, предназначенные для данной фотокамеры. Напряжение питания должно соответствовать указанному. Использование других источников питания может привести к пожару.
	При вытекании электролита из батарей питания и попадании в глаза, на кожу или на одежду немедленно промойте пораженный участок чистой водой и обратитесь к врачу или вызовите Скорую помощь.
	Существует опасность взрыва, если при замене вставляются батареи несоответствующего типа. При замене используйте батареи того же типа или эквивалент.
	Запрещается использовать в присутствии легковоспламеняющихся веществ, взрывоопасных газов или пыли.
	При переноске батарей питания устанавливайте их в цифровую фотокамеру или помещайте в жесткий футляр. Храните батареи питания в жестком футляре. При утилизации отработанных батарей оборачивайте контакты изолянтной. Контакт с другими металлическими предметами или элементами питания могут привести к возгоранию или взрыву батареи питания.
	Храните карты памяти в местах, недоступных для детей. Поскольку карты памяти очень маленькие, дети могут их проглотить. Обязательно храните карты памяти в местах, недоступных для детей. Если ребенок проглотил карту памяти, обратитесь к врачу или вызовите Скорую помощь.
	Выключайте фотокамеру, когда вокруг Вас много людей. Фотокамера испускает радиочастотное излучение, которое может мешать работе кардиостимуляторов.
	Выключайте фотокамеру, находясь вблизи автоматических дверей, систем громкой связи и других устройств с автоматическим управлением. Фотокамера испускает радиочастотное излучение, которое может вызвать неисправности в работе этих устройств.
	Держите фотокамеру на расстоянии как минимум 22 см от людей, использующих кардиостимуляторы. Фотокамера испускает радиочастотное излучение, которое может мешать работе кардиостимуляторов.
	Крышка разъема «горячий башмак» Храните в местах, недоступных для маленьких детей.

 ПРЕДОСТЕРЕЖЕНИЕ	
	Не пользуйтесь этой фотокамерой в местах, подверженных воздействию масла, пара, влажности или пыли. Это может привести к пожару или к поражению электрическим током.
	Не оставляйте фотокамеру в местах, подверженных влиянию высоких температур. Не оставляйте камеру в закрытом автомобиле или под прямыми солнечными лучами. Это может привести к пожару.
	Храните в местах, недоступных для маленьких детей. В руках ребенка данный продукт может стать источником травмы.
	Не кладите на фотокамеру тяжелые предметы. Это может привести к падению тяжелого предмета и получению травм.
	Не перемещайте фотокамеру с подключенным адаптером переменного тока. Не тяните за кабель, чтобы отключить адаптер переменного тока. Это может вызвать повреждение кабеля питания и привести к пожару или к поражению электрическим током.
	Не пользуйтесь адаптером переменного тока при повреждении вилки или плохом контакте в розетке. Это может привести к пожару или к поражению электрическим током.
	Не накрывайте и не заворачивайте фотокамеру или адаптер переменного тока в ткань или одеяло. Это может вызвать перегрев и привести к деформации корпуса или возникновению пожара.
	Перед чисткой камеры или длительным хранением извлекайте батареи питания и отсоединяйте адаптер переменного тока. Несоблюдение данного требования может привести к пожару или к поражению электрическим током.
	После окончания зарядки выключите зарядное устройство из розетки. Оставление зарядного устройства включенным в розетку может привести к пожару.
	Использование вспышки вблизи лица человека может вызвать временное нарушение зрения. Будьте особенно осторожны при съемке детей.
	Когда карта памяти извлекается из фотокамеры, то она быстро выскакивает из отверстия. Придерживайте ее пальцем, чтобы она выходила медленно.
	Регулярно обращайтесь в сервисный центр для проверки и чистки фотокамеры. Скопление пыли в фотокамере может привести к пожару или к поражению электрическим током. • Каждые 2 года обращайтесь к дилеру FUJIFILM для внутренней очистки камеры. • Помните, что эта услуга платная.

 ПРЕДОСТЕРЕЖЕНИЕ	
	Уберите пальцы с окна вспышки перед срабатыванием вспышки. Несоблюдение этой меры предосторожности может привести к ожогам.
	Сохраняйте окно вспышки в чистоте и не используйте вспышку, если окно загорено. Несоблюдение этих мер предосторожностей может привести к появлению дыма и обесцвечиванию.

Блок питания и батарея питания

* Перед тем, как прочитать приведенное ниже описание, проверьте тип батареи питания.

Ниже приведены рекомендации по правильному использованию батарей питания и продлению срока их службы. Неправильное использование батарей питания может сократить срок их службы, а также привести к утечке электролита, перегреву, пожару или взрыву.

1 В фотокамере используется перезаряжаемая литиево-ионная батарея питания

- * При поставке батареи питания заряжена не полностью. Всегда заряжайте ее перед использованием.
- * При переноске батарей питания устанавливайте их в цифровую фотокамеру или помещайте в мягком футляре.

■ Особенности батареи питания

- Батарея питания постепенно разряжается даже если она не используется. Для съемки используйте недавно (день или два назад) заряженную батарею питания.
- Для максимального продления срока службы батареи питания, если фотокамера не используется, выключайте ее как можно быстрее.
- В холодных местах или при низких температурах количество доступных кадров может сократиться. Берите с собой запасную полностью заряженную батарею питания. Чтобы увеличить вырабатываемый батареей питания заряд, нагрейте

ее, положив в карман или другое теплое место, а в фотокамеру устанавливайте непосредственно перед съемкой. При использовании электрической грелки не кладите батарею питания непосредственно на грелку. При использовании разряженной батареи питания в холодных условиях фотокамера может не включиться.

■ Зарядка батареи питания

- Батарею питания можно заряжать при температуре окружающего воздуха от 0°C до +40°C. Время зарядки батареи питания см. в Руководство пользователя.
- Батарею питания следует заряжать при температуре от +10°C до +35°C. Если батарею питания заряжать при температуре вне этого диапазона, зарядка требует больше времени, поскольку меняется емкость батареи питания.
- Батарею питания нельзя заряжать при температуре 0°C и ниже.
- Перезаряжаемую литиево-ионную батарею питания перед зарядкой не нужно полностью разряжать.
- После зарядки или сразу после использования батарея питания может быть теплой. Это нормальное явление.
- Не заряжайте полностью заряженную батарею питания.

■ Срок службы батареи питания

При обычных температурах батарею питания можно использовать не менее 300 раз. Заметное уменьшение времени работы батареи питания указывает на окончание срока ее

службы, и батарею питания следует заменить.

■ Примечания по хранению

- Длительное хранение заряженной батареи питания может отрицательно сказаться на ее работе. Если батарея питания не будет использоваться некоторое время, перед хранением разрядите ее.
- Если фотокамера не будет использоваться в течение длительного времени, извлеките из нее батарею питания.
- Храните батарею питания в прохладном месте.
 - Батарею питания необходимо хранить в сухом месте при окружающей температуре от +15°C до +25°C.
 - Не оставляйте батарею питания в жарких или очень холодных местах.

■ Обращение с батареями питания Предупреждения в целях безопасности:

- Не переносите и не храните батарею питания вместе с металлическими предметами, например, с ожерельями или шпильками.
- Не нагревайте батарею питания и не бросайте в огонь.
- Не пытайтесь разбирать или изменять конструкцию батареи питания.
- Не заряжайте батарею питания с использованием зарядных устройств, отличных от указанных.
- Немедленно утилизируйте использованную батарею питания.
- Не бросайте батарею питания и не подвергайте ее сильным ударам.

- Не опускайте батарею питания в воду.
- Всегда содержите контакты батареи питания в чистоте.
- Не храните батарею питания в жарких местах. Кроме того, при длительном использовании батареи питания корпус фотокамеры и сама батарея питания нагреваются. Это нормальное явление.

2 В камере применяются щелочные батарейки AA, перезаряжаемые аккумуляторы Ni-MH (никель-металлгидридные) или литиевые батарейки AA

* Для получения дополнительной информации о батареях, которые можно использовать, см. *Руководство пользователя* данной фотокамеры.

■ Меры предосторожности при использовании батарей питания

- Не нагревайте батарею питания и не бросайте их в огонь.
- Не переносите и не храните батарею питания вместе с металлическими предметами, например, с ожерельями или шпильками.
- Не опускайте батареи питания в воду и не позволяйте им намочать.
- Не пытайтесь разбирать батареи питания или их корпус, или изменять их конструкцию.
- Не подвергайте батареи питания сильным ударам.
- Не используйте протекающие, деформированные или выцветшие батареи питания.
- Не храните батареи питания в теплых или влажных местах.

- Храните батареи питания в местах, недоступных детям.
- Убедитесь в правильности полярности (+ и -).
- Не используйте старые и новые батареи питания вместе. Не используйте заряженные и разряженные батареи питания вместе.
- Не используйте одновременно батареи питания различных типов или производителей.
- Если фотокамера не будет использоваться в течение длительного времени, извлеките из нее батарею питания. Помните, что если фотокамеру оставить без батарей, время и дата будут сброшены.
- Сразу после использования батареи питания кажутся нагретыми. Перед тем, как извлечь батареи питания, отключите фотокамеру и подождите, пока батареи остынут.
- Поскольку батареи питания в холодную погоду или в холодном месте работают хуже, перед использованием нагревайте их в кармане. Холодные батареи питания работают хуже. Когда температура становится нормальной, они снова начинают работать нормально.
- Загрязнения (например, отпечатки пальцев) на контактах батареи питания уменьшают заряд и, соответственно, количество снимков. Перед установкой тщательно протрите контакты батареи питания мягкой сухой тканью.



При вытекании электролита из батарей тщательно протрите батарейный отсек и установите новые батареи питания.



При попадании электролита на руки или одежду тщательно промойте этот участок водой. Помните, что при попадании в глаза электролит может привести к потере зрения. Если электролит попал в глаза, не трите их. Смойте электролит чистой водой и обратитесь за помощью к окулисту.

■ Правильное использование Ni-MH батарей питания типа AA

- При длительном хранении Ni-MH аккумуляторы могут "деактивироваться". Кроме того, постоянная зарядка частично разряженных Ni-MH батарей питания может привести к проявлению "эффекта памяти". "Деактивированные" Ni-MH батареи питания или батареи с "эффектом памяти" после зарядки обеспечивают непродолжительную работу. Во избежание этой проблемы разрядите и зарядите их несколько раз с помощью функции фотокамеры "Разрядка перезаряжаемых батарей питания". Деактивация и эффект памяти свойственны Ni-MH батареям питания и не являются неисправностью. Описание "Разрядки перезаряжаемых батарей питания" см. в *Руководство пользователя*.

⚠ ПРЕДОСТЕРЕЖЕНИЕ

При использовании щелочных батарей не пользуйтесь функцией "Разрядка перезаряжаемых батарей питания".

- Для зарядки Ni-MH батарей питания используйте зарядное устройство для быстрой зарядки (приобретается отдельно). Правила использования зарядного устройства см. в прилагаемой к нему инструкции.
- Не используйте зарядное устройство для зарядки других батарей питания.
- Помните, что после зарядки батареи питания кажутся теплыми.
- Камера устроена так, что даже при ее отключении потребляется небольшое количество энергии. Помните, в частности, о том, что оставление Ni-MH батарей питания в фотокамере на длительное время приведет к их излишней разрядке и выходу из строя.
- Ni-MH батареи питания разрядятся даже если они не используются, в результате чего время их использования сократится.
- Излишняя разрядка (например, разрядка с использованием вспышки) Ni-MH батарей питания приводит к выходу их из строя. Для зарядки аккумуляторов используйте функцию фотокамеры "Разрядка перезаряжаемых батарей питания".
- Срок службы Ni-MH батарей питания ограничен. Если батарея питания работает недолгое время даже после повторных циклов зарядки-разрядки, возможно, срок ее службы истек.

■ Утилизация батарей питания

- При утилизации батарей питания делайте это в соответствии с местными нормативными актами, касающимися утилизации отходов.

3 Примечания к обеим моделям

(1, 2)

■ Адаптер переменного тока

Всегда используйте с фотокамерой адаптер переменного тока. Использование адаптера переменного тока, отличного от адаптера FUJIFILM, может привести к повреждению цифровой фотокамеры.

Характеристики адаптера переменного тока см. в *Руководство пользователя* фотокамеры.

Используйте адаптер переменного тока только в помещении.

Надежно включите кабель питания в разъем питания постоянного тока.

Перед отсоединением кабеля из разъема питания постоянного тока отключите цифровую фотокамеру FUJIFILM. Чтобы отсоединить, осторожно вытяните разъем. Не тяните за кабель.

Не используйте адаптер переменного тока с другими устройствами.

При использовании адаптера переменного тока нагревается. Это нормальное явление.

Не разбирайте адаптер переменного тока. Это может быть опасно.

Не используйте адаптер переменного тока в теплых и влажных местах.

Не подвергайте адаптер переменного тока сильным ударам.

- Адаптера переменного тока может издавать гудение. Это нормальное явление.
- При использовании вблизи радиоприемника адаптер переменного тока может создавать помехи. Если это происходит, отодвиньте фотокамеру от радиоприемника.

Перед использованием фотокамеры

Не подвергайте фотокамеру воздействию очень ярких источников света, таких как солнце в ясном небе. Несоблюдение этой меры предосторожности может привести к повреждению датчика изображения фотокамеры.

■ Пробные снимки перед фотографированием

Перед съемкой важных мероприятий (например, свадеб и зарубежных поездок) всегда делайте пробные снимки и просматривайте отснятое изображение, чтобы убедиться в нормальном функционировании фотокамеры.

- Корпорация FUJIFILM не несет ответственности за любые потери (такие, как стоимость печати фотографий или неполучение прибыли от фотографий), вызванные неисправностью данной фотокамеры.

■ Примечания по защите авторского права

Изображения, записанные с помощью цифровой камеры, нельзя использовать в нарушение авторского права, без разрешения правообладателя, кроме случаев использования

изображений в личных целях. Помните, что существуют ограничения на съемку в театрах, на развлекательных мероприятиях и выставках даже если снимки предназначены для использования исключительно в личных целях. Также следует помнить, что передача карт памяти с записанными на них изображениями или данными, защищенными авторским правом, разрешена только в соответствии с законодательством об авторском праве.

■ Обращение с цифровой фотокамерой

Чтобы обеспечить правильность записи изображений, во время записи не подвергайте фотокамеру ударным воздействиям.

■ Жидкие кристаллы

При повреждении жидкокристаллического дисплея соблюдайте осторожность при обращении с ним. В случае возникновения одной из указанных ниже ситуаций немедленно выполните соответствующее действие.

- При попадании жидких кристаллов на кожу: Протрите пораженный участок тканью, а затем тщательно промойте проточной водой с мылом.
- При попадании жидких кристаллов в глаза: Промывайте глаза чистой водой не менее 15 минут, а затем обратитесь за медицинской помощью.
- При попадании жидких кристаллов внутрь: Тщательно прополощите рот водой. Выпейте большое ко-

личество воды и вызовите рвоту. Затем обратитесь за медицинской помощью.

Несмотря на то, что ЖК-панель производится по новейшим технологиям, на ней могут быть черные или постоянно светящиеся точки. Это не является неисправностью и не влияет на запись изображений.

■ Информация о товарных знаках

xD-Picture Card и  являются товарными знаками корпорации FUJIFILM. Типографические шрифты, используемые в данном издании, разработаны исключительно компанией DynaComware Taiwan Inc. Macintosh, QuickTime и Mac OS являются товарными знаками компании Apple Inc. в США и других странах. Windows 8, Windows 7, Windows Vista и логотип Windows являются товарными знаками группы компаний Microsoft. Wi-Fi® и Wi-Fi Protected Setup® являются зарегистрированными товарными знаками компании Wi-Fi Alliance. Adobe и Adobe Reader являются товарными знаками или зарегистрированными товарными знаками компании Adobe Systems Incorporated в США и/или других странах. Логотипы SDHC и SDXC являются товарными знаками компании SD-3C, LLC. Логотип HDMI является товарным знаком. YouTube является товарным знаком компании Google Inc. Facebook является товарным знаком корпорации Facebook, Inc. Все прочие названия, упомянутые в данном руководстве, являются товарными знаками или зарегистрированными товарными знаками своих владельцев.

■ Замечания об электрических помехах

Если фотокамера предназначена для использования в больницах или в самолетах, помните о том, что она может стать источником помех для другого оборудования в больнице или в самолете. Подробные сведения см. в действующих нормативных актах.

■ Описание телевизионных систем кодирования цвета

NTSC: National Television System Committee, стандарт телевизионной системы кодирования цвета, преимущественно использующийся в США, Канаде и Японии.

PAL: Phase Alternation by Line, стандарт телевизионной системы кодирования цвета, преимущественно использующийся в европейских странах и Китае.

■ Формат Exif Print (Exif версии 2.3)

Формат Exif Print представляет собой новый формат файлов, который содержит различную информацию об условиях съемки в целях обеспечения оптимальной печати.

ВАЖНАЯ ИНФОРМАЦИЯ: Прочтите, прежде чем использовать программное обеспечение

Запрещен прямой или косвенный экспорт, целиком или частично, лицензированного программного обеспечения без разрешения соответствующих органов управления.

① Данное изделие, содержащее функцию шифрования, разработанную в Соединенных Штатах, контролируется Правилами экспортного контроля Соединенных Штатов и не может быть экспортировано или реэкспортировано в какую-либо страну, на которую Соединенные Штаты накладывает эмбарго на поставку товаров.

Используйте только как часть беспроводной сети.

FUJIFILM не берет на себя ответственность за повреждение, возникшие в результате несанкционированного использования. Не используйте в аппаратуре, требующей высокой степени надежности, например, в медицинском оборудовании или других системах, которые могут прямо или косвенно воздействовать на жизнь людей. При использовании данного устройства в компьютере или другой системе, требующей более высокой степени надежности, чем беспроводные сети, обязательно соблюдайте все меры предосторожности для обеспечения безопасности и предотвращения неисправности.

Используйте только в той стране, где данное устройство было приобретено. Данное устройство соответствует нормам, регулирующим беспроводные сетевые устройства в той стране, в которой оно приобретается. При использовании данного устройства соблюдайте все нормы, действующие в соответствующем регионе. FUJIFILM не берет на себя ответственность за проблемы, возникающие из-за использования данного устройства в других территориально-административных единицах.

Беспроводные данные (изображения) могут улавливаться третьими сторонами. Безопасность данных, передаваемых по беспроводным сетям, не гарантируется.

Не используйте данное устройство в местах, подверженных воздействию магнитных полей, статического электричества или радиопомех.

Не используйте передатчик вблизи микроволновых печей или в других местах, подверженных воздействию магнитных полей, статического электричества или радиопомех, которые могут мешать приему беспроводных сигналов. Могут возникать взаимные помехи, когда передатчик используется вблизи другого беспроводного устройства, работающего в диапазоне 2,4 ГГц.

Беспроводной передатчик работает в диапазоне 2,4 ГГц, используя модуляцию DSSS (передача широкополосных сигналов по методу прямой последовательности) и OFDM (ортогональное мультиплексирование деления частоты).

**Беспроводные сетевые устройства:
Предостережения**

Данное устройство работает на той же частоте, что и промышленные, образовательные и медицинские устройства и беспроводные передатчики. Оно также работает на той же частоте, что и лицензионные и специальные нелицензионные низковольтные передатчики, используемые в системах слежения с радиочастотной идентификацией для сборочных линий другого подобного оборудования.

Во избежание помех в работе вышеперечисленных устройств соблюдайте следующие меры предосторожности. Перед использованием данного устройства убедитесь в том, что не работает передатчик радиочастотной идентификации. Если Вы обнаружите, что данное устройство вызывает помехи в работе лицензионных передатчиков, используемых в системах слежения с радиочастотной идентификацией, немедленно выберите другую рабочую частоту для данного устройства, чтобы избежать дополнительных помех. Если Вы заметили, что данное устройство вызывает помехи в низковольтных системах слежения с радиочастотной идентификацией, обратитесь к представителю FUJIFILM.



Данная наклейка обозначает, что данное устройство работает в диапазоне 2,4 ГГц, используя модуляцию DSSS (передача широкополосных сигналов по методу прямой последовательности) и OFDM (ортогональное мультиплексирование деления частоты), и может вызывать помехи на расстоянии до 40 м.

Путешествия

Перевозите фотокамеру в сумке ручной клади. Сдаваемый багаж может подвергаться сильному механическому воздействию, что может повредить фотокамеру.

NP-45A/NP-85 Информация о дате производства, указанной на перезаряжаемой батарее

Дата производства напечатана на перезаряжаемой батарее, используемой для этой модели. Ниже описаны инструкции, как найти дату производства на батарее и как ее прочитать.

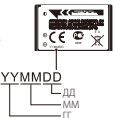

Об этом руководстве

Прежде чем приступить к использованию фотокамеры, прочтите это руководство и предупреждения на стр. ii–viii. Для получения информации по конкретным вопросам, смотрите приведенные ниже источники.

✓ **Содержание**..... **x**

Раздел “Содержание” предоставляет общую информацию о том, что содержится в руководстве. Далее приведен список основных функций фотокамеры.

✓ **Предупреждающие сообщения и окна** **122**

Что означают мигающие иконки или сообщения об ошибках на дисплее.

✓ **Устранение неисправностей**..... **114**

У Вас конкретная проблема с фотокамерой? Ищите ответ здесь.

Карты памяти

Фотографии можно сохранять на дополнительных картах памяти SD, SDHC, и SDXC (11), далее в данной инструкции «карты памяти».

Предупреждение о перегреве

Фотокамера выключится автоматически, прежде чем ее температура или температура батареи станет выше безопасных пределов. Фотографии, сделанные во время отображения предупреждения о перегреве, могут показать высокий уровень “шума” (зернистость). Выключите фотокамеру и подождите пока она остынет, прежде чем снова ее включать.

Содержание

Для вашей безопасности	ii
Примечания по безопасности	ii
Об этом руководстве	ix

Перед началом работы

Введение	1
Символы и условные обозначения	1
Прилагаемые принадлежности	1
Части фотокамеры	2
Информация на дисплее фотокамеры	4
Монитор	6

Первые шаги

Установка принадлежностей	8
Ремень	8
Крышка объектива	8
Бленда (Дополнительная принадлежность)	8
Установка батареи	9
Установка карты памяти	11
Зарядка батареи	14
Включение и выключение фотокамеры	16
Режим съемки	16
Режим просмотра	16
Основные установки	17



Основные функции фотосъемки и просмотра кадров

Фотографирование в режиме SR/AUTO (Расп. Сцены)	18
Просмотр фотографий	23

Более подробно о фотосъемке

Режим съемки	24
Диск режимов	24
SR/AUTO РАСП. СЦЕНЫ	25
📷 АВТО	25
Adv. СЛОЖНЫЙ	25
SP ПРОГРАММЫ	29
📷 ДВИЖ.ПАНОР.360	30
P: ПРОГРАММА AE	32
S: ПРИОР. ВЫД. (ПРИОРИТЕТ ВЫДЕРЖКИ)	33
A: ПРИОР. ДИАФР. (ПРИОРИТЕТ ДИАФРАГМЫ)	33
M: РУЧНОЙ	34
C: ПОЛЬЗОВАТЕЛЬСКИЙ РЕЖИМ	35
Интеллектуальная функция обнаружения лица	36
Блокировка фокуса	38
🔍 Режимы макросъемки и супер макросъемки (Съемка с близкого расстояния)	40
⚡ Использование вспышки (Интеллектуальная вспышка)	41
⌚ Использование внутреннего таймера	43
Интервальная съемка	44
Кнопка Fn	45
📷 Непрерывная съемка (Режим серийной съемки)	46
📷 Коррекция экспозиции	49
📷 БАЛАНС БЕЛОГО	51
Режим фокусировки	52
Выбор фокусирующей рамки	54

Более подробно о просмотре снимков

Опции меню просмотра снимков	55
Непрерывная съемка.....	55
Увеличение во время просмотра кадров	55
★ Избранное: Оценка изображений	56
Многокадровый просмотр.....	57
Просмотр панорам	58
 Помощь Фотоальбома	59
Создание фотоальбома.....	59
Просмотр фотоальбомов.....	60
Редактирование и удаление фотоальбомов.....	60
 Поиск изображения	61
 Удаление фотографий	62

Беспроводные сети

Использование беспроводных сетей	63
Подключение к смартфонам	63
Сохранение изображений на компьютер.....	63









Видеофрагменты

Запись видеофрагментов	64
Размер кадра видеоролика	66
 Просмотр видеофрагментов	67

Подключения

Просмотр фотографий на телевизоре	68
Подключение камеры к телевизорам высокой четкости (HD).....	68
Печать фотографий через USB	69
Подключение фотокамеры	69
Печать выбранных фотографий	69
Печать задания печати DPOF	70
Создание задания печати DPOF.....	72
Просмотр изображений на компьютере	75
Windows: Установка MyFinePix Studio.....	75
Macintosh: Установка RAW FILE CONVERTER	77
Импорт снимков и видео на компьютеры Mac (Macintosh)	78
Подключение фотокамеры	78

Меню

Использование меню: Режим съемки	80
Использование меню съемки.....	80
Опции меню съемки	81
 ЧУВСТВ-ТЬ ISO	83
 РАЗМЕР ИЗОБР.....	83
 КАЧЕСТВО ИЗОБР.....	84
 FINERIX ЦВЕТ.....	85
 ЭКСПОЗАМЕР	85
 РЕЖИМ AF ДЛЯ ВИДЕО	86
 ШАГИ EV ДЛЯ БР. АЭ	86
 ВСПЫШКА.....	86
 ВНЕШНЯЯ ВСПЫШКА	87

Использование меню: Режим просмотра	88
Использование меню показа кадров	88
Опции меню показа кадров	88
РЕДАКТИР. ФИЛЬМА	90
ТЭГ ДЛЯ ЗАГРУЗКИ	91
СЛАЙД ШОУ	93
УДАЛ. ЭФ. КРАСН. ГЛАЗ	94
ЗАЩИТИТЬ	95
КАДРИРОВАНИЕ	96
ИЗМЕНИТЬ РАЗМЕР	97
ПОВОРОТ КАДРА	98
КОПИРОВАТЬ	99
СООТНОШЕНИЕ	99
Меню установки параметров	100
Использование меню установки параметров	100
Опции меню установки параметров	101
РАЗН. ЧАСОВ	104
ФОРМАТ-ВАТЬ	105
ОТОБР. ИЗОБ.	105
НОМЕР КАДРА	106
ГРОМК. ВОСП.	106
ЯРКОСТЬ LCD	106
ЭНЕРГОСБЕРЕЖ. LCD	106
АВТО ВЫКЛ.	107
РЕЖ. БЫСТР. ВКЛ.	107
ЦИФР. СТАБИЛИЗ. ИЗОБР.	107
УМНЫЙ ЦИФРОВОЙ ЗУМ	108
ОТМЕТКА ДАТЫ	108

Технические примечания

Дополнительные аксессуары	109
Аксессуары от FUJIFILM	110
Уход за фотокамерой	112

Устранение неисправностей

Устранение неисправностей	114
Предупреждающие сообщения и окна	122

Приложение

Объем карты памяти	126
■ Фотографии	126
■ Видео-фрагменты	126
Технические характеристики	127

Символы и условные обозначения

В данном руководстве используются следующие символы:

 : Эти сведения необходимо изучить перед использованием фотокамеры для обеспечения правильной работы.

 : На это нужно обратить внимание при использовании фотокамеры.

 : Дополнительная информация, которая может быть полезна при использовании фотокамеры.

 : Другие страницы в руководстве, на которых может находиться информация по данному вопросу.

Пункты меню и другие надписи на дисплее фотокамеры показаны жирным шрифтом. В данном руководстве иллюстрации дисплея могут быть упрощены с целью упрощения инструкций.

Прилагаемые принадлежности

В комплект фотокамеры входят следующие предметы:

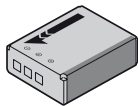

Аккумуляторная батарея
NP-85

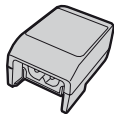

Зарядное устройство



Штекер сетевого блока питания переменного тока*

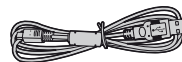

Кабель USB



Ремешок



Крышка объектива

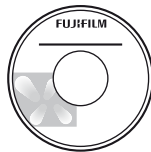

CD-ROM привод



- Основное руководство
- Крышка разъема «горячий башмак» (для защиты портов, прикреплена к камере)

* Форма адаптера отличается, в зависимости от региона продажи.

Части фотокамеры

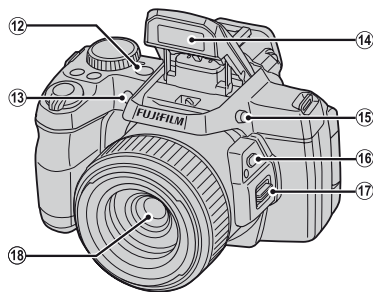
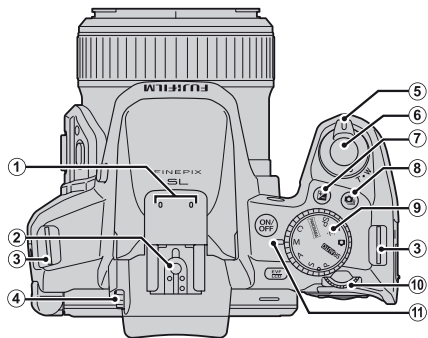
Для получения более подробной информации перейдите на страницу, указанную справа.



1	Вспышка	64	8	Кнопка  (серийная съемка)	46	14	Вспышка	41
2	Горячий башмак	87, 111	9	Диск режимов	24	15	Кнопка подъема вспышки	41
3	Отверстие для ремешка	8	10	Диск управления	32, 34	16	Кнопка отмены увеличения	20
4	Регулятор диоптрийной поправки	7	11	Индикатор	22	17	Боковой рычаг	19
5	Регулятор зума	19, 55, 57	12	Кнопка ON/OFF	16	18	Объектив	16
6	Кнопка затвора	21	13	Подсветка автофокуса	39			
7	Кнопка  (коррекция экспозиции)	49		Индикатор таймера	43			

* Рисунки в этой инструкции могут быть приведены в упрощенной форме, для более доступного объяснения.

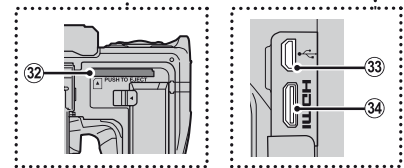
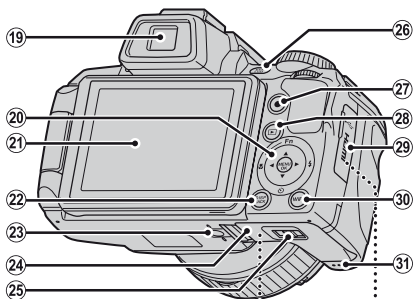

- | | | | |
|----|---|----|----------------------------------|
| 19 | Электронный видоискатель ... 7 | 27 | ⦿ (запись видео), кнопка..... 64 |
| 20 | Селекторная кнопка (смотрите ниже) | 28 | Кнопка ▶ (просмотр).....23, 55 |
| 21 | Дисплей..... 4 | 29 | Крышка выходов.....68, 69, 78 |
| 22 | Кнопка DISP (монитор)/ BACK | 30 | Кнопка WiFi63 |
| |5, 55 | 31 | Динамик.....67 |
| 23 | Крепление штатива | 32 | Слот карты памяти..... 11 |
| 24 | Крышка отсека батареи..... 9 | 33 | Универсальный разъем USB |
| 25 | Защелка отсека батареи 9 | |69, 78 |
| 26 | Кнопка EVF/LCD (выбор дисплея).... 7 | 34 | Мини разъем HDMI.....68 |

● Селекторная кнопка

Курсор вверх

Fn (Функция), кнопка (📖45)

Кнопка 🗑️ (удаление) (📖62)

Кнопка **MENU/OK** (📖17, 80, 88, 100)

Курсор влево

Кнопка 🌿 (макросъемка) (📖40)

Курсор вправо

Кнопка ⚡ (вспышка) (📖41)

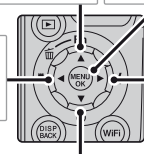

Курсор вниз

Кнопка ⌚ (внутреннего таймера) (📖43)

Информация на дисплее фотокамеры

Во время съемки или просмотра на дисплее могут появляться следующие обозначения. Показываемые обозначения могут отличаться в зависимости от параметров фотокамеры.

■ Съемка

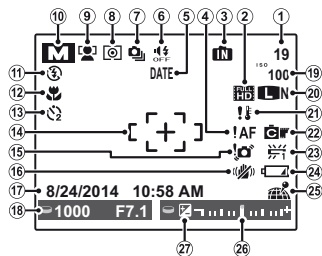

* **AF**: указывает на то, что не вставлена карта памяти и изображения будут сохранены во внутренней памяти фотокамеры.

1	Количество доступных кадров... 126	15	Предупреждение о размытии...41, 117, 122
2	Режим видео.....66	16	Реж.стабилизации20
3	Индикатор внутренней памяти *	17	Дата и время 17
4	Предупреждение о фокусе21	18	Выдержка и диафрагма.....32
5	Отметка даты.....108	19	Чувствительность.....83
6	Бесшумный режим 101	20	Размер изображения/Качество...83, 84
7	Режим серийной съемки46	21	Предупреждение о температуре....ix
8	Измерение экспозиции.....85	22	Цвет FinePix85
9	Индикатор интеллектуальной функции обнаружения лица.....36	23	Баланс белого.....51
10	Режим съемки24	24	Уровень зарядки аккумуляторной батареи..... 19
11	Режим работы со вспышкой41	25	Состояние загрузки данных о местоположении.....63
12	Режим макросъемки (съемки с близкого расстояния)40	26	Индикатор экспозиции.....49
13	Индикатор таймера.....43	27	Индикатор коррекции экспозиции49
14	Рамка фокусировки.....38		

■ Просмотр

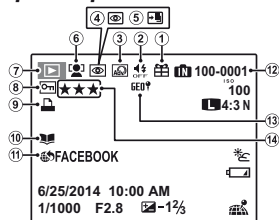

1	Изображение “подарок”55	7	Индикатор режима просмотра.23, 55
2	Индикатор бесшумного режима... 101	8	Защищенное изображение95
3	Расшир. фильтр.....26	9	Индикатор печати DPOF72
4	Индикатор удаления эффекта красных глаз94	10	Указатель помощи фотоальбома59
5	Режим для фокусировки, режим для слабого освещения27	11	Пометить для загрузки на91
6	Индикатор интеллектуальной функции определения лица36	12	Номер кадра 106
		13	Данные о месторасположении ...63
		14	Оценка56

крытие и показ индикаторов

Нажмите **DISP/BACK** для просмотра индикаторов съемки и просмотра следующим образом:

- **Съемка:** Индикаторы показаны/индикаторы скрыты/оптимальное кадрирование/кадрирование HD/гистограмма
- **Просмотр:** Индикаторы показаны/индикаторы скрыты/★ избранное (📖 56)/информация о снимке

Гистограммы

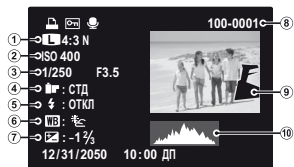

- 1 Качество изображения и размер, 2 Чувствительность, 3 Выдержка/диафрагма, 4 Цвет FinePix,
- 5 Режим работы со вспышкой, 6 Баланс белого,
- 7 Коррекция экспозиции,
- 8 Номер кадра, 9 Фотография (переэкспонированные участки мигают), 10 Гистограмма

Переэкспонированные участки мигают.



Гистограммы показывают распределение оттенков в изображении. Яркость показана на горизонтальной оси, количество пикселей – на вертикальной оси.

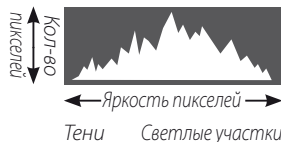

Оптимальная экспозиция: Пиксели распределены в равномерной кривой по диапазону оттенка.

Переэкспонированная: Пиксели сконцентрированы с правой стороны кривой.

Недоэкспонированная: Пиксели сконцентрированы с левой стороны кривой.



Монитор

Монитор можно поворачивать и устанавливать под углом по необходимости – например, для съемки автопортрета, кадров под очень малым или очень большим углом.

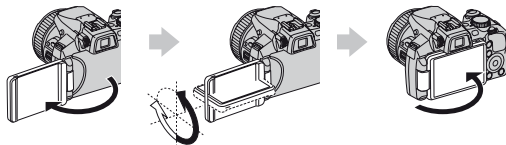

- Для нормального использования сложите монитор лицевой частью наружу.
- При переноске камеры складывайте монитор лицевой стороной внутрь, чтобы защитить его от загрязнений и царапин.

● Поворот монитора

При повороте монитора соблюдайте осторожность. Не прикладывайте чрезмерных усилий. Несоблюдение этих требований может привести к повреждению соединения между монитором и корпусом камеры. Обратите внимание, что если к камере подключен кабель, он может попасть между монитором и корпусом.

● Зеркальное отражение по горизонтали

Если в меню съемки для параметра **РЕВЕРСИВ. ДИСПЛЕЙ** установлено значение **ВКЛ**, изображение будет отображаться на экране ЖК-дисплея зеркально отраженным по горизонтали. Это позволяет создавать автопортреты, смотря как в зеркало.

● Электронный видоискатель (EVF)

Электронный видоискатель отображает ту же информацию, что и дисплей, и может использоваться в условиях яркой освещённости, когда трудно рассмотреть изображения на дисплее. Нажмите кнопку **EVF/LCD**, чтобы выбрать режим экрана ЖК-дисплея или электронного видоискателя.

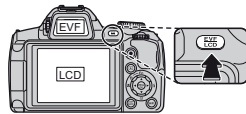

● Яркое окружающее освещение

Из-за отражений и бликов, вызванных ярким окружающим освещением, изображение на экране монитора может становиться трудноразличимым, особенно когда фотокамера используется на улице. Эту проблему можно устранить, нажав и удерживая кнопку **EVF/LCD** для включения режима для работы вне помещения. Режим для работы вне помещения также можно включить, воспользовавшись параметром  **РЕЖИМ АНТИБЛИК** в меню настройки (📖 101).

● Регулятор диоптрийной поправки

В данной фотокамере предусмотрена регулировка диоптрийной поправки видоискателя для учета индивидуальных особенностей зрения. Отрегулируйте резкость в видоискателе, перемещая регулятор диоптрийной поправки вверх или вниз.

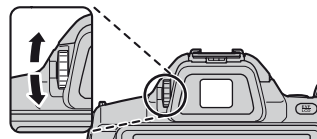

Сильный солнечный свет, сфокусированный через видоискатель, может повредить панель электронного видоискателя (EVF). Не наводите электронный видоискатель на солнце.

Установка принадлежностей

Ремень

Присоедините ремешок к двум отверстиям для ремешка, как это показано ниже.

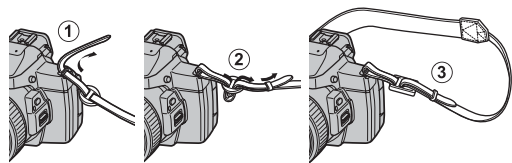

⚠ Чтобы не уронить фотокамеру, правильно прикрепляйте ремешок.

Крышка объектива

Установите крышку объектива, как показано на рисунке.

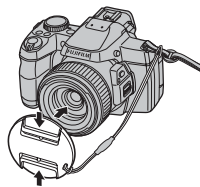

Чтобы не потерять крышку объектива, проденьте прилагаемый шнурок через отверстие (1) и закрепите крышку объектива к ремешку (2).

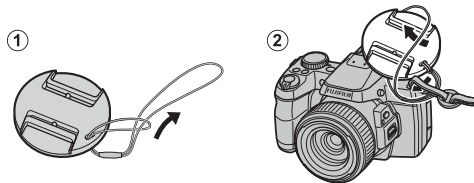

Бленда (Дополнительная принадлежность)

Поверните бленду в направлении, указанном стрелкой, до щелчка.

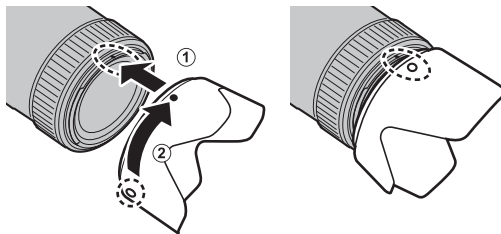

Установка батареи

Вставьте батареи в фотокамеру, как это описано ниже.

1 Откройте крышку отсека батареи.

Сдвиньте защелку отсека батареи в указанном направлении и откройте крышку отсека батареи.

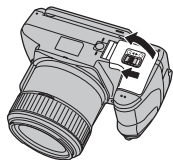

Перед тем как открыть крышку отсека батареи, убедитесь в том, что фотокамера отключена.



- Не открывайте крышку отсека батареи на включенной фотокамере. Невыполнение данного требования может привести к повреждению файлов изображений на карте памяти.
- Не прилагайте чрезмерных усилий при обращении с крышкой отсека батареи.

2 Вставьте батарею.

Вставьте батарею, как показано на рисунке внутри батарейного отсека, удерживая батареей защелку в нажатом положении.

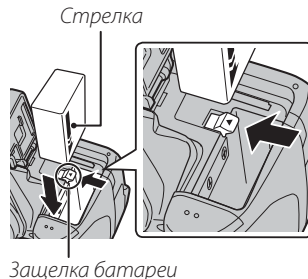

Вставляйте батарею, соблюдая полярность. **Не применяйте усилий и не пытайтесь вставить батарею другой стороной или в обратном направлении.** В правильном положении батарея вставится легко.

3 Закройте крышку отсека батареи.

Нажмите на крышку до щелчка.

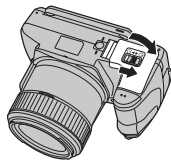

● Извлечение батареи

Перед извлечением батареи **выключите фотокамеру** и откройте крышку батарейного отсека. Что бы извлечь батарею, нажмите защелку батареи в сторону и выньте батарею из фотокамеры, как показано на рисунке.



Защелка батареи

⚠ Батареи

- Удалите загрязнение с контактов батареи чистой сухой тканью. Несоблюдение этой меры предосторожности может привести к тому, что батарею нельзя будет зарядить.
- Не наклеивайте этикетки и другие предметы на батарею. Несоблюдение этой меры предосторожности может привести к тому, что батарею нельзя будет вынуть из фотокамеры.
- Не замыкайте контакты батареи. Батарея может перегреться.
- Прочтите предостережения в разделе “Блок питания и батарея питания”(📖 v).
- Используйте только те зарядные устройства, которые предназначены для использования с этой батареей. Несоблюдение этой меры предосторожности может привести к повреждению изделия.
- Не удаляйте с батареи наклейки и не пытайтесь поломать или отделить внешний корпус.
- Батарея постепенно разряжается, даже если она не используется. Зарядите батарею за один или два дня до использования.

Установка карты памяти

Хотя фотокамера может сохранять изображения во внутренней памяти, можно также использовать **карты памяти** SD и SDHC (продаются отдельно) для сохранения дополнительного количества изображений.

1 Откройте крышку отсека батареи.

Сдвиньте защелку отсека батареи в указанном направлении и откройте крышку отсека батареи.

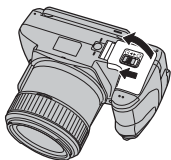

2 Вставьте карту памяти.

Возьмите карту памяти, как показано ниже, вставьте ее в слот полностью, до щелчка.

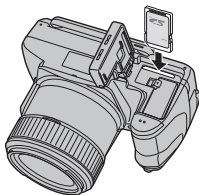

- Следите за тем, чтобы карта вставлялась правильной стороной. Не вставляйте ее под углом и не прилагайте усилий. Если карта памяти вставлена неправильно, или не вставлена вообще, то на ЖК-дисплее появится **tn**, а для записи и просмотра будет использоваться внутренняя память фотокамеры.
- Карты памяти SD/SDHC/SDXC можно защитить от записи, что делает невозможным форматирование этих карт или запись и удаление изображений. Перед тем, как вставить карту памяти SD/SDHC/SDXC, сдвиньте переключатель защиты от записи в положение снятия защиты.

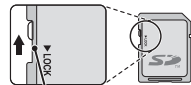

Переключатель защиты от записи

3 Закройте крышку отсека батареи.

Нажмите на крышку до щелчка.

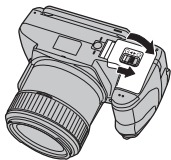

Извлечение карт памяти

Проверьте, чтобы фотокамера была выключена, нажмите на карту памяти и медленно ее отпустите. Теперь карту можно вынуть вручную.

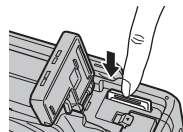

- Карта памяти может выскочить из отверстия, если Вы уберете палец сразу после нажатия.
- Карты памяти могут быть теплыми после извлечения их из фотокамеры. Это нормальное явление, не означающее неисправность.

■ Совместимые карты памяти

Карты памяти FUJIFILM, SanDisk SD, SDHC и SDXC одобрены для использования в этой фотокамере. Полный список подходящих карт памяти можно посмотреть на сайте http://www.fujifilm.com/support/digital_cameras/compatibility/. Работа фотокамеры с другими картами памяти не гарантируется. Фотокамера не использует карты **xD-Picture Cards** или устройства **MultiMediaCard (MMC)**.

▣ Карты памяти

- **Не выключайте питание фотокамеры и не вынимайте карту памяти в ходе форматирования карты или при передаче или удалении данных с карты.** Несоблюдение этих мер предосторожности может привести к повреждению карты памяти.
- Перед первым использованием карт памяти SD/SDHC/SDXC их необходимо форматировать, а также повторно форматировать все карты памяти после использования их на компьютере или другом устройстве. Для получения информации о форматировании карт памяти смотрите «**ФОРМАТИРОВАТЬ**» (🗨 105).
- Карты памяти имеют маленькие размеры и их могут легко проглотить дети. Храните карты памяти в местах, недоступных для детей. Если ребенок проглотил карту памяти, немедленно вызовите врача.
- Переходники miniSD или microSD, имеющие больший или меньший размер, чем стандартная карта

- SD/SDHC/SDXC, могут иметь проблемы при извлечении; если карта не извлекается, отнесите фотокамеру в авторизованный сервисный центр. Не прикладывайте усилия при извлечении карты памяти.
- Не наклеивайте на карты памяти этикетки. Отслоение этикетки может привести к повреждению карты памяти.
- При съемке видеороликов в формате full HD используйте карту памяти **CLASS10** или более скоростную карту памяти.
- Запись видеофрагментов может прерываться при использовании некоторых типов карт памяти SD/SDHC/SDXC. Используйте карту не ниже **CLASS10** при съемке HD или высокоскоростной съемке видеофрагментов.
- Данные во внутренней памяти могут быть удалены или повреждены во время ремонта фотокамеры. Пожалуйста, имейте в виду, что лицо, производящее ремонт фотокамеры, может просматривать фотографии из внутренней памяти.
- При форматировании карты памяти или внутренней памяти создается папка, в которой сохраняются фотографии. Не переименовывайте и не удаляйте эту папку и не используйте компьютер или другое устройство для удаления или изменения имен файлов изображений. Всегда используйте фотокамеру для удаления изображений с карт памяти и внутренней памяти. Перед тем, как редактировать файлы или изменять их названия, скопируйте их на компьютер, и редактируйте, или переименовывайте копии, а не оригиналы фотографий.

Зарядка батареи

Батарея питания поставляется незаряженной. Перед использованием фотокамеры зарядите батарею. Батарея заряжается внутри фотокамеры.

1 Подсоедините штепсельный адаптер к адаптеру переменного тока.

Вставьте штепсельный адаптер как показано на рисунке, чтобы он вошел в клеммы адаптера переменного тока до щелчка.



Штепсельный адаптер предназначен исключительно для использования с прилагаемым адаптером переменного тока. Не используйте его с другими устройствами.

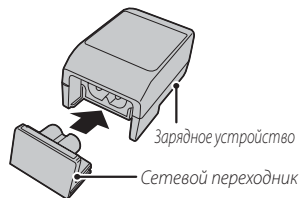

2 Зарядите аккумулятор.

Подключите фотокамеру к сетевому адаптеру с помощью USB-кабеля (оба входят в комплект поставки). Затем подключите адаптер переменного тока к стационарной розетке.



Убедитесь, что соединительные разъемы ориентированы надлежащим образом, и только после этого вставьте их полностью.

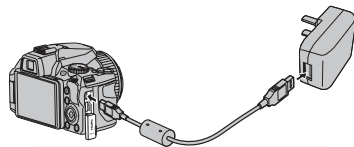

В фотокамере используется аккумуляторная батарея NP-85.



Если к камере подключен кабель USB для зарядки батареи, создать снимок или видеоролик не удастся.

Уровень заряда аккумулятора

Состояние зарядки батареи отображается индикатором.

Индикатор	Состояние аккумулятора	Использование
Вкл	Зарядка аккумулятора.	—
Откл	Зарядка завершена.	—
Мигает	Сбой работы аккумулятора.	См. стр. 114.

Зарядка через компьютер

Аккумуляторную батарею можно заряжать, посредством подключения камеры к компьютеру.

Подключите USB-кабель (входит в комплект поставки), как показано на рисунке, убедившись, что разъемы вставлены полностью. Подсоедините фотокамеру непосредственно к компьютеру. Не используйте концентратор USB или клавиатуру.

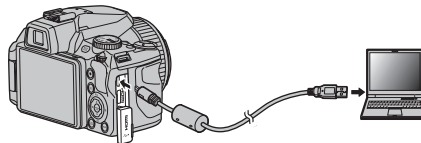

- Если компьютер во время зарядки переходит в режим сна, зарядка прекращается. Чтобы продолжить зарядку, выйдите из режима сна на компьютере, отсоедините и подсоедините вновь кабель USB.
- Зарядка от компьютера может быть невозможна; это зависит от технических характеристик компьютера, его настроек и условий эксплуатации.

Включение и выключение фотокамеры

Режим съемки

Нажмите кнопку **ON/OFF**, чтобы включить фотокамеру. Объектив выдвинется автоматически.

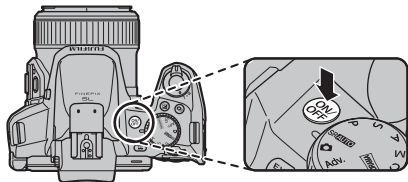

Снова нажмите **ON/OFF**, чтобы выключить фотокамеру.



Переключение в режим просмотра

Нажмите кнопку , чтобы включить просмотр. Наполовину нажмите кнопку затвора, чтобы вернуться в режим съемки.



- Перед тем как включать камеру не забудьте снять колпачок с линзы.
- Принудительное удержание объектива во время выдвижения может привести к повреждению изделия.
- Отпечатки пальцев или другие загрязнения на объективе влияют на качество фотографий. Держите объектив чистым.
- Кнопка **ON/OFF** не полностью отключает фотокамеру от источника питания.

Автоматическое выключение

Фотокамера выключится автоматически, если в течение времени, установленного в меню  **АВТО ВЫКЛ.**, не будет выполнена никакая операция (смотрите стр. 107). Чтобы включить камеру, нажмите и удерживайте нажатой кнопку **ON/OFF** или  около секунды.

Режим просмотра

Чтобы включить фотокамеру и начать просмотр, нажмите кнопку  примерно на одну секунду.

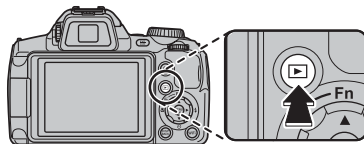

Нажмите кнопку  еще раз или нажмите кнопку **ON/OFF**, чтобы выключить фотокамеру.

Переключение в режим съемки

Чтобы перейти в режим съемки, нажмите кнопку затвора наполовину. Нажмите кнопку , чтобы вернуться в режим просмотра.

Основные установки

Когда фотокамера включается в первый раз, на дисплее появляется окно выбора языка. Произведите начальные установки фотокамеры, как описано ниже (чтобы получить сведения об изменении установок часов и языка, смотрите стр. 101).

1 Выберите язык.

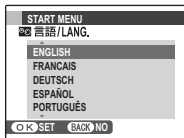

1.1 Нажмите селекторную кнопку вверх или вниз для выделения языка.

1.2 Нажмите **MENU/OK**.



2 Установите дату и время.

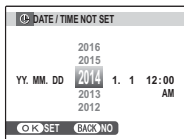

2.1 Нажимайте селекторную кнопку вверх, вниз, влево или вправо для выбора года, месяца, дня, часа или минуты и нажимайте вверх или вниз, чтобы их изменить. Чтобы изменить порядок просмотра года, месяца и дня, выберите формат даты и нажмите селекторную кнопку вверх или вниз.

2.2 Нажмите **MENU/OK**.



Часы фотокамеры

Если батареи вынимаются на длительный период времени, то настройки часов фотокамеры нужно будет установить снова, а при включении фотокамеры на дисплее отобразится диалоговое окно выбора языка. Если батареи находятся в фотокамере приблизительно в течение 10 часов, то их можно вынуть приблизительно на 24 часа без сброса настроек часов, языка и типа батареи.

Фотографирование в режиме **SR/AUTO** (Расп. Сцены)

В этом разделе описывается фотографирование в режиме **SR/AUTO**.

1 Включите фотокамеру.

Нажмите кнопку **ON/OFF**, чтобы включить фотокамеру.

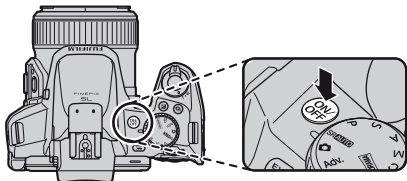

2 Выберите режим **SR/AUTO**.

Поверните диск режимов в положение **SR/AUTO**.

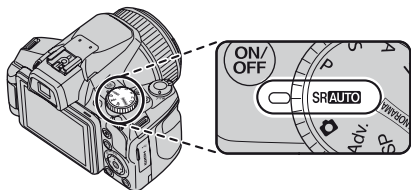

SR/AUTO

В этом режиме фотокамера автоматически анализирует композицию и выбирает сцену в соответствии с условиями съемки и типом объекта (сюжеты в рамках выбираются, если фотокамера обнаруживает, что объект движется):

- (ПОРТРЕТ): Портреты людей.
- (ЛАНДШАФТ): Искусственный или естественный ландшафт.
- (НОЧЬ): Плохо освещенный ландшафт.
- (МАКРОСЪЕМКА): Объект, расположенный близко к фотокамере.
- (НОЧНОЙ ПОРТРЕТ): Плохо освещенный портрет.
- (ПОРТ. С КОНТ. СВЕТ.): Портреты людей, освещенных сзади.
- (AVT0) будет выбран, если фотокамера не смогла определить ни один из перечисленных режимов.





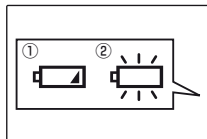

Выбранная сцена

3 Проверьте уровень заряда батареи.

Проверьте уровень заряда батареи на дисплее.



Indicator	Description
 (белый)	Батарея частично разряжена.
 (белый)	Батарея разряжена более чем наполовину.
 (красный)	Низкий заряд батареи. Зарядите как можно скорее.
 (мигающий красный)	Батарея полностью разряжена. Выключите фотокамеру и зарядите батарею.



Предупреждение о низком заряде батарей может не показываться на дисплее перед отключением фотокамеры, в особенности если батареи используются повторно после того, как были полностью разряжены. Потребление питания сильно зависит от режима работы фотокамеры; предупреждение о низком заряде батарей () может не показываться или показываться только на некоторое время перед отключением фотокамеры при работе в некоторых режимах или при переключении из режима съемки в режим просмотра.

4 Поместите изображение в рамку фокусировки.

Используйте регулировку зума или боковой рычаг, чтобы установить рамки изображения на экране дисплея.

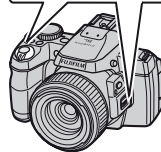
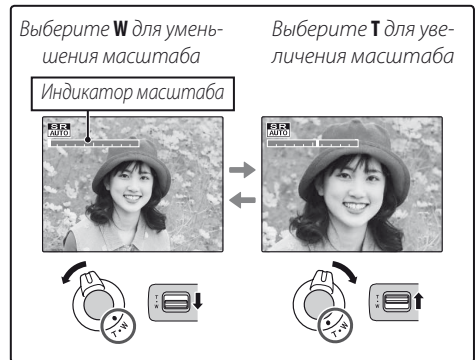



- При установке бокового рычажка в положение **В** регулировка зума с его помощью происходит быстрее. Таким же образом, при установке бокового рычажка в положение **Н** регулировка зума с его помощью происходит медленнее.
- При одновременном использовании регулировки зума и бокового рычага активируется управление зумом.

Блокировка фокуса

Воспользуйтесь блокировкой фокуса (📖38) для фокусировки на объектах, находящихся за пределами рамки фокусировки.

Кнопка отмены увеличения

Удерживая нажатой кнопку отмены увеличения, можно переключиться в режим без увеличения. Это позволяет легко находить потерянный объект съемки при увеличении размера изображения.

Как держать фотокамеру

Держите фотокамеру крепко обеими руками, поместив локти на ширину плеч. Сотрясение или нестабильность положения рук может привести к смазыванию снимка.

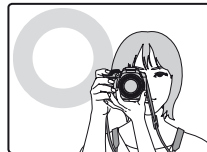

Чтобы фотографии были в фокусе и не были слишком темными (недозэкспонированными), держите пальцы и другие предметы подальше от объектива и вспышки.



Как избежать размытости фотографий

Если объект плохо освещен, размытость, вызываемую вибрацией фотокамеры, можно уменьшить, воспользовавшись опцией меню установки параметров **РЕЖ.СТАБИЛИЗАЦИИ** (📖102). В режиме размытость, вызванная движением объекта, также будет уменьшена.

Имейте в виду, что размытость все же может иметь место в зависимости от сцены.

5 Фокус.

Нажмите кнопку спуска затвора наполовину для фокусировки.



Фокусировка фотокамеры может сопровождаться звуком перемещения элементов объектива; это не является неисправностью. В режиме SR*AUTO* фотокамера постоянно настраивает фокус и производит поиск лиц, увеличивая расход батарей.

Если фотокамера сможет произвести фокусировку, она подаст двойной сигнал, а индикатор загорится зеленым цветом.

Если фотокамера не сможет сфокусироваться, то рамка фокусировки станет красной, на дисплее появится **!AF**, а индикатор мигает зелёным цветом. Поменяйте композицию или воспользуйтесь блокировкой фокуса (☞38).

6 Произведите съемку.

Чтобы сделать снимок, плавно нажмите кнопку затвора до конца.



☞ Кнопка затвора

Кнопка затвора имеет два положения. Нажатие кнопки затвора наполовину (①) устанавливает фокус и экспозицию; для съемки нажмите кнопку затвора до конца (②).

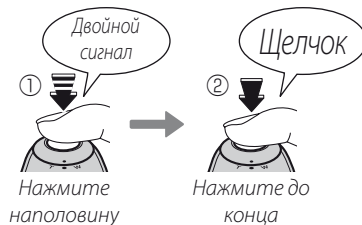

Если объект плохо освещен, может загореться вспомогательная подсветка AF для помощи при фокусировке (☞39). Для получения подробной информации об использовании вспышки при плохом освещении смотрите стр. 41.

Индикатор

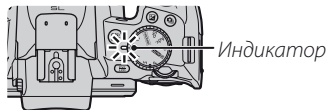

Индикатор отображает состояние фотокамеры следующим образом:

Индикатор	Состояние фотокамеры
Горит зеленым цветом	Блокировка фокуса.
Мигает зеленым цветом	Предупреждение размытости, фокуса или диафрагмы. Можно производить съемку.
Мигает зеленым и оранжевым цветом	Записываются фотографии. Можно сделать дополнительные снимки.
Горит оранжевым цветом	Записываются фотографии. В настоящее время нельзя делать дополнительные снимки.
Мигает оранжевым цветом	Заряжается вспышка. Вспышка не срабатывает при фотографировании.
Мигает красным цветом	Ошибка объектива или памяти (заполнена или не отформатирована карта памяти, ошибка форматирования или другая ошибка памяти).

Предупреждения

На дисплее появляется предупреждающая информация. Для получения более подробной информации смотрите стр. 122–125.

Просмотр фотографий

Снятые фотографии можно просматривать на дисплее. При съемке важных фотографий сначала сделайте пробный снимок и проверьте результат.

1 Нажмите кнопку .

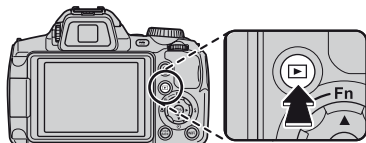

На дисплее появится последняя сделанная фотография.



2 Просмотр других фотографий.

Нажмите селекторную кнопку вправо, чтобы просмотреть фотографии в порядке их съемки, или влево, чтобы просмотреть их в обратном порядке.



Нажмите кнопку затвора, чтобы перейти в режим съемки.

Удаление фотографий

Чтобы удалить показываемую на дисплее на данный момент фотографию, нажмите селекторную кнопку вверх . Появится следующее диалоговое окно.

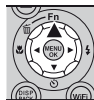

- Выберите **КАДР** и нажмите **MENU/OK**.

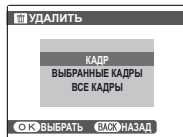

- Для удаления фотографии нажмите **MENU/OK**.

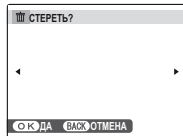

Для выхода из этого режима без удаления фотографии нажмите **DISP/BACK**.

Меню просмотра кадров

Фотографии также можно удалять из меню просмотра ( 88).

Режим съемки

Выберите режим съемки в зависимости от сцены или типа объекта.

Диск режимов

Чтобы выбрать режим съемки, совместите значок нужного режима с меткой, расположенной рядом с диском режимов.

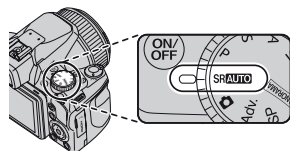

SR AUTO (РАСП. СЦЕНЫ): Режим “навел-и-снял”, в котором фотокамера автоматически производит настройку параметров в зависимости от сцены (📖18).

📷 (АВТО): Простой режим “навел-и-снял” рекомендуется для тех, кто впервые взял в руки цифровую фотокамеру (📖25).

Adv. (РАСШИРЕННЫЙ): сложные технологии стали простыми в использовании (📖25).

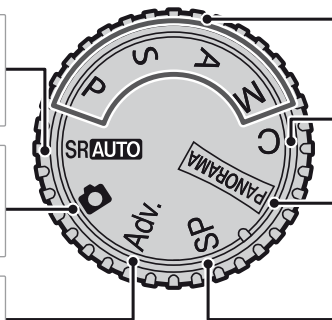

P, S, A, M: Выберите для полного управления установками фотокамеры, включая диафрагму (**M** и **A**) и/или выдержку (**M** и **S**) (📖32).

C (ПОЛЬЗОВАТЕЛЬСКИЙ): Вызывает сохраненные установки для режимов **P, S, A** и **M** (📖35).

PANORAMA (ПАНОРАМА В ДВИЖЕНИИ): Производит съемку серии фотографий и объединяет их для составления панорамы (📖30).

SP (ПРОГРАММЫ): Выберите предустановленный режим сцены, который соответствует сюжету или условиям съемки, и позвольте камере сделать все остальное (📖29).

SR(AUTO) РАСП. СЦЕНЫ

Фотокамера автоматически анализирует композицию и выбирает подходящую программу в соответствии с объектом и условиями съемки (☰18).

📷 АВТО

Выберите данный режим для получения резких, четких снимков. Этот режим рекомендуется использовать в большинстве ситуаций.

Adv. СЛОЖНЫЙ

Данный режим совмещает простоту съемки “наведи и снимай” с усовершенствованной фотографической техникой. Опция **📷 Adv. Режим** в меню съемки может использоваться для выбора следующих сложных режимов:

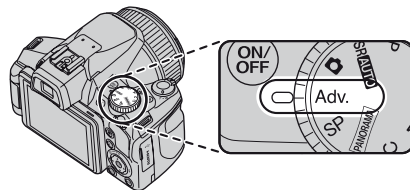















📷 Adv. Режим	
📷 РАСШИР. ФИЛЬТР	26
📷 СЛАБОЕ ОСВЕЩ.	27
📷 HDR	27
📷 Ест Свет & 4	28
📷 Брек. Трансф.	28

РАСШИР. ФИЛЬТР

Фотосъемка с эффектом фильтра. Выберите эффект фильтра и нажмите кнопку **MENU/OK**.



В зависимости от объекта и настроек фотокамеры, в некоторых случаях изображения могут быть зернистыми или отличаться яркостью и оттенком.

Фильтр	Описание
 ЭФФ. ЛОМОГРАФИИ ^{*1}	Выберите для получения эфф. ломографии.
 МИНИАТЮРА ^{*2}	Верх и низ изображений размыты при эффекте диорамы.
 ВЫДЕЛЕНИЕ ЦВЕТА ^{*1}	Создавайте высококонтрастные изображения с насыщенными цветами.
 СВЕТЛЫЙ ТОН ^{*1}	Создавайте яркие, малоконтрастные изображения.
 ТЕМНОЕ ТОНОВОЕ ИЗОБР. ^{*1}	Создание равномерно темного изображения с несколькими наибол. выделен. участками.
 ДИНАМИЧЕСКИЙ ТОН ^{*1}	Для эффекта фантазии используется выражение динамического тона.
 РЫБИЙ ГЛАЗ ^{*1*3}	Создание эффекта деформации, характерного для широкоугольного объектива «рыбий глаз».
 МЯГКИЙ ФОКУС ^{*1}	Создание эффекта равномерно мягкого изображения.
 КРОСС-ФИЛЬТР ^{*2}	Созд.отблесков света типа звездочка от ярких объектов.
 ЧАСТИЧН.ЦВЕТ (КРАСНЫЙ) ^{*1}	Области изображения выбранного цвета записываются в том же цвете. Все остальные участки изображения записываются в черно-белом режиме.
 ЧАСТИЧН.ЦВЕТ (ОРАНЖ.) ^{*1}	
 ЧАСТИЧН.ЦВЕТ (ЖЕЛТЫЙ) ^{*1}	
 ЧАСТИЧН.ЦВЕТ (ЗЕЛЕНый) ^{*1}	
 ЧАСТИЧН.ЦВЕТ (СИНИЙ) ^{*1}	
 ЧАСТИЧН.ЦВЕТ (ПУРПУРН.) ^{*1}	

*1 Можно также создавать видеоролики.

*2 Проверьте эффект на изображениях после съемки.

*3 Создавать видеоролики с разрешением **HD 1920×1080** не удастся. Если установлено значение **HD 1920×1080**, для параметра **REЖИМ ВИДЕО** будет автоматически установлено значение **HD 1280×720**.

СЛАБОЕ ОСВЕЩ.

При каждом нажатии кнопки затвора фотокамера делает четыре снимка и составляет из них одну фотографию. Используется для уменьшения шума и размытости при фотографировании плохо освещенных объектов или неподвижных объектов с высоким коэффициентом масштабирования.



Фотокамера может не создать одну комбинированную фотографию некоторых сцен, или если объект или фотокамера перемещаются во время съемки. Не двигайте фотокамеру до завершения съемки.



- Держите фотокамеру ровно во время съемки.
- Покрытие кадра уменьшается.

HDR

При каждом нажатии кнопки затвора фотокамера делает серию снимков, каждый из которых имеет разную экспозицию. Эти снимки совмещаются для создания одного снимка, сохраняя детали в светлых и затененных участках. Выберите этот режим для съемки высококонтрастных сцен.



Единый составной снимок может быть не создан для некоторых сцен, или если объект или фотокамера двигаются во время съемки. Не двигайте фотокамеру до завершения съемки.



- Держите фотокамеру ровно во время съемки.
- Покрытие кадра уменьшается.

■ *Есть Свет &*

Этот режим помогает достичь хороших результатов при съемке объектов, освещенных сзади, и при недостаточном освещении. Перед съемкой поднимите вспышку; фотографировать можно только, если вспышка поднята. При каждом нажатии спуска затвора фотокамера выполняет два снимка: один снимок без вспышки, чтобы использовать естественное освещение, и сразу же второй снимок со вспышкой. Не перемещайте фотокамеру до завершения съемки.



- Не используйте в местах, где съемка со вспышкой запрещена.
- Режим доступен только в том случае, если имеется достаточно памяти для двух фотографий.
- Режим серийной съемки недоступен.

■ *Брек. Трансф.*

При каждом нажатии спуска затвора фотокамера выполняет три снимка: первый снимок с текущим значением фокусного расстояния и с размером изображения **L**, второй снимок — увеличенный в 1,4 раза и обрезанный до размера **M**, и третий снимок — увеличенный в 2 раза и обрезанный до размера **S** (снимки можно сделать только в том случае, если имеется достаточно памяти для трех фотографий). Две рамки на мониторе показывают области, которые войдут во второй и третий снимки; внешняя рамка ограничивает фрагмент, который будет записан для кадра с увеличением в 1,4 раза, внутренняя рамка — фрагмент для кадра с 2х кратным увеличением.

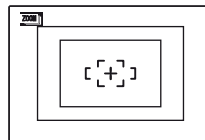

- Нельзя использовать цифровой зум. Если цифровой зум активен, когда выбран режим , зум будет установлен в положение максимального оптического увеличения.
- Опции серийной съемки использовать нельзя.

SP ПРОГРАММЫ

Фотокамера предлагает несколько программ, приспособленных для конкретных условий съемки или специального типа объектов. Используйте опцию **SP ПРОГРАММЫ** в меню съемки, чтобы выбрать программу, соответствующую положению **SP** на диске выбора режимов.

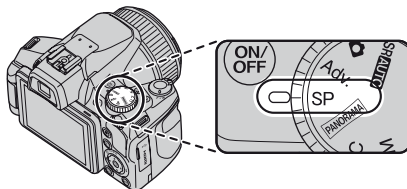

Сцена	Описание
ПОРТРЕТ	Выберите этот режим для мягко тонированных портретов с естественными телесными тонами
ЛАНДШАФТ	Выберите этот режим для резко очерченных, четких дневных снимков зданий и пейзажей.
СПОРТ	Выберите этот режим для съемки движущихся предметов. Предпочтение отдаётся высоким скоростям затвора.
НОЧЬ	Выберите этот режим для съемки плохо освещенных сумеречных или ночных сцен. Чувствительность автоматически увеличивается для уменьшения размытости, вызванной дрожанием фотокамеры.
НОЧЬ (ШТАТИВ)	Выберите этот режим для увеличения выдержки при ночной съемке. Используйте штатив для предотвращения размытости.
ФЕЙЕРВЕРКИ	Для съемки разлетающихся вспышек фейерверков используются длинные выдержки. Выберите скорость затвора при помощи диска управления.
ЗАКАТ	Выберите этот режим для съемок яркой цветовой гаммы закатов и рассветов.
СНЕГ	Выберите этот режим для резко очерченных, четких и ярких снимков с преобладанием на фоне белого снега.
ПЛЯЖ	Выберите этот режим для резко очерченных, четких снимков на ярких, освещенных солнцем пляжах.
ВЕЧЕРИНКА	Позволяет снимать с использованием фонового света в помещениях при слабом освещении.
ЦВЕТОК	Выберите для съемки цветов с близкого расстояния. Фотокамера фокусируется на очень близком расстоянии.
ТЕКСТ	Для четких фотографий печатного текста или рисунков. Фотокамера фокусируется в режиме макросъемки.

ДВИЖ.ПАНОР.360

Следуйте подсказам на экране, чтобы сделать снимки, которые будут автоматически соединены для создания панорамы. Фотокамера полностью уменьшает масштаб, и он остается неизменным под самым широким углом до завершения съемки.



- 1 Чтобы выбрать угол, под которым Вы будете панорамировать фотокамеру во время съемки, нажмите селектор вниз. Нажмите селектор влево или вправо, чтобы выделить угол и нажмите **MENU/OK**.
- 2 Нажмите селектор вправо, чтобы посмотреть набор направлений панорамирования. Нажмите селектор влево или вправо, чтобы выделить направление панорамирования и нажмите **MENU/OK**.
- 3 Чтобы начать запись, нажмите кнопку затвора до конца. Во время записи нет необходимости держать кнопку затвора нажатой.

- 4 Панорамируйте фотокамеру в направлении, указанном стрелкой. Съемка прекращается автоматически, когда индикатор процесса заполняется, и панорамирование заканчивается.

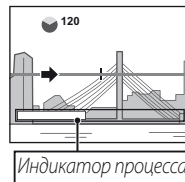

Съемка завершается, если во время съемки кнопка затвора нажимается до конца. Панорама не будет записана, если кнопка затвора нажимается до того, как фотокамера произведет панорамирование на 120°.



- Панорамы создаются из нескольких кадров. В некоторых случаях фотокамера может записывать больше или меньше, чем выбранный угол, или не сможет идеально соединить кадры вместе. Последняя часть панорамы может быть не записана, если съемка закончится прежде, чем панорама будет выполнена.
- Съемка может прерваться, если камера панорамируется слишком быстро или слишком медленно. При панорамировании фотокамеры в ином направлении, кроме указанного, съемка прекращается.
- Желаемые результаты могут быть не достигнуты с движущимися предметами, предметами, расположенными близко к фотокамере, стабильными предметами такими, как небо или поле травы, предметами в постоянном движении, такими как волны и водопады, или предметами, которые подвергаются заметным изменениям в яркости. Панорамы могут быть смазаны, если объект плохо освещен.

Для наилучших результатов

Для получения наилучших результатов перемещайте фотокамеру по малому кругу с постоянной скоростью, держа фотокамеру горизонтально, и панорамируя ее только в направлении, указанном направляющими стрелками. Если желаемые результаты не были достигнуты, повторите панорамирование с другой скоростью.

P: ПРОГРАММА AE

В этом режиме фотокамера автоматически устанавливает экспозицию. Если нужно, можно устанавливать различные комбинации выдержки и диафрагмы для получения той же экспозиции (выбор программы).

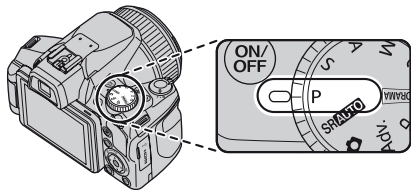

Если объект находится вне диапазона измерения фотокамеры, показания выдержки и диафрагмы будут "----". Нажмите кнопку спуска затвора наполовину для повторного измерения экспозиции.

Выбор программы

Поворачивайте диск управления для выбора желаемого сочетания выдержки и диафрагмы. Значения по умолчанию можно восстановить, подняв вспышку или выключив фотоаппарат. Функция изменения значений выдержки и диафрагмы доступна только в том случае, если вспышка отключена, а для параметра **ISO** **УВСТВ-ТЬ ISO** установлено значение, отличное от **АВТО**.



S: ПРИОР. ВЫД. (ПРИОРИТЕТ ВЫДЕРЖКИ)

Выберите выдержку с помощью диска управления, а фотокамера выполнит настройку диафрагмы для оптимальной экспозиции.

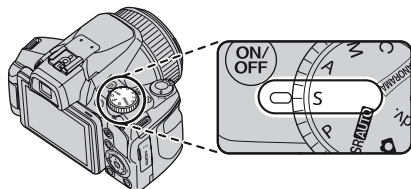

- Если с использованием выбранной выдержки нельзя достичь правильной экспозиции, то диафрагма будет отображаться красным цветом. Регулируйте выдержку до тех пор, пока не будет достигнута правильная экспозиция. Если объект находится вне диапазона измерения фотокамеры, показания диафрагмы будут "F---". Нажмите кнопку затвора наполовину для повторного измерения экспозиции.
- Скорость затвора ограничивается в зависимости от настройки ISO.

A: ПРИОР. ДИАФР. (ПРИОРИТЕТ ДИАФРАГМЫ)

Выберите диафрагму с помощью диска управления, а фотокамера выполнит настройку выдержки для оптимальной экспозиции.

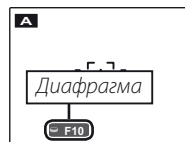
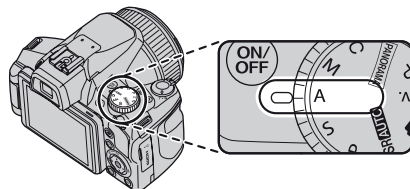

Если с использованием выбранной диафрагмы нельзя достичь правильной экспозиции, то выдержка будет отображаться красным цветом. Регулируйте диафрагму до тех пор, пока не будет достигнута правильная экспозиция. Если объект находится вне диапазона измерения фотокамеры, показания выдержки будут "---". Нажмите кнопку затвора наполовину для повторного измерения экспозиции.

М: РУЧНОЙ

В этом режиме Вы выбираете выдержку и диафрагму. По желанию величину экспозиции, предложенную фотокамерой, можно изменить.

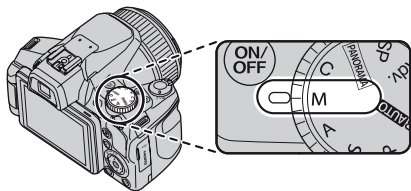

Нажмите кнопку , чтобы выбрать выдержку или диафрагму, и поворачивайте диск управления, чтобы отрегулировать выбранную настройку.

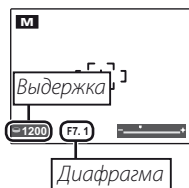

- При использовании длинных выдержек на снимках может появляться шум в виде ярких случайно расположенных точек.
- Скорость затвора ограничивается в зависимости от настройки ISO.

● Индикатор диафрагмы









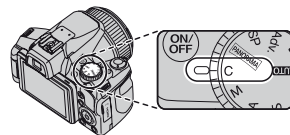





Величина, на которую фотография будет недо- или переэкспонироваться при текущих настройках, показывается индикатором экспозиции.



С: ПОЛЬЗОВАТЕЛЬСКИЙ РЕЖИМ

В режимах **P**, **S**, **A** и **M** параметр  **НАСТР. ПОЛЬЗОВАТ.** в меню съемки (82) можно использовать для сохранения текущих настроек камеры и меню. Эти настройки вызываются из памяти при повороте кольца выбора режимов в положение **C** (пользовательский режим).



Меню/установка	Сохраненные установки
Меню съемки	 ЧУВСТВ-ТЬ ISO,  РАЗМЕР ИЗОБР.,  FINEPIX ЦВЕТ,  КАЧЕСТВО ИЗОБР.,  ЭКСПОЗАМЕР,  БАЛАНС БЕЛОГО,  РЕЖИМ ФОКУСИРОВКИ,  ВСПЫШКА,  ШАГИ EV ДЛЯ БР. АЭ,  ОПРЕДЕЛЕНИЕ ЛИЦА
Меню установки параметров	 ОТОБР. ИЗОБ.,  РЕЖ.СТАБИЛИЗАЦИИ,  БОКОВОЙ РЫЧАГ ЗУМА,  ПОДСВЕТКА АФ,  УМНЫЙ ЦИФРОВОЙ ЗУМ
Прочее	Режим съемки (P , S , A или M), режим непрерывной съемки, режим макро, экспокоррекция, режим вспышки, выдержка, диафрагма, индикаторы/выбор наилучшего кадра

Интеллектуальная функция обнаружения лица

Интеллектуальная функция обнаружения лица позволяет фотокамере автоматически находить человеческие лица и устанавливать фокус и экспозицию по лицу в любом месте кадра, что удобно при съемке портретов. Выбирайте эту функцию для групповых портретов (в горизонтальной или вертикальной ориентации), чтобы камера не фокусировалась на заднем плане.

1 Включите интеллектуальную функцию обнаружения лица.

Чтобы использовать Интеллектуальную функцию обнаружения лица, нажмите **MENU/OK** для вызова меню съемки и выберите **ВКЛ** для **ОПРЕДЕЛЕНИЕ ЛИЦА**.

2 Поместите изображение в рамку кадра.

Если лицо распознается, оно будет помечено зеленой рамкой. Если в кадре находятся несколько лиц, то фотокамера выберет ближайшее к центру лицо; другие лица будут обозначены белыми границами.



Зеленая рамка

3 Фокус.

Нажмите кнопку затвора наполовину для установки фокуса и экспозиции по объекту в зеленой рамке.



Если при нажатии кнопки затвора наполовину не обнаружены лица (🗨️116), то фотокамера сфокусируется на объекте, расположенном по центру дисплея, а эффект красных глаз удаляться не будет.

4 Произведите съемку.

Чтобы сделать снимок, нажмите кнопку затвора до конца.



Если объект движется во время нажатия кнопки спуска затвора, то в момент съемки лицо может не попасть в зону, обозначенную зеленой рамкой. Если лиц много, то для обработки может потребоваться дополнительное время.

● Интеллектуальная функция обнаружения лица

Интеллектуальная функция обнаружения лица рекомендуется при использовании таймера автоспуска для съемки групповых портретов и автопортретов (📖 43).

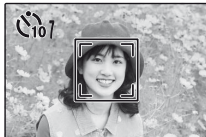

Если отображена фотография, сделанная с помощью интеллектуальной функции обнаружения лица, фотокамера может автоматически выбрать лица для удаления эффекта красных глаз (📖94), увеличения при воспроизведении (📖 55), слайд-шоу (📖93), поиска изображений (📖61), показа изображений (📖105) и кадрирования (📖96).

Блокировка фокуса

Предназначена для композиции снимков, на которых объект расположен не по центру:

1 Поместите объект в рамку кадра.



2 Сфокусируйте.

Нажмите кнопку затвора наполовину для установки фокуса и экспозиции. Фокус и экспозиция будут оставаться заблокированными, пока кнопка затвора нажата наполовину (блокировка AF/AE).



Нажмите
наполовину



При необходимости повторите шаги 1 и 2 для повторной установки фокуса перед съемкой.

3 Поменяйте композицию кадра.

Удерживая кнопку затвора нажатой наполовину, измените композицию кадра.



4 Произведите съемку.

Нажмите кнопку затвора до конца, чтобы произвести съемку.



Нажмите до конца

Автофокус

Несмотря на наличие высокоточной системы автофокусировки, фотокамера может не сфокусироваться на перечисленных ниже объектах. Если фотокамера не сможет сфокусироваться при помощи автофокуса, воспользуйтесь блокировкой фокуса (📖38) для фокусирования на другом объекте, находящемся на таком же расстоянии, и поменяйте композицию фотографии.

- Сильно отражающие предметы, такие как зеркала или кузова автомобилей.
- Быстродвижущиеся объекты.

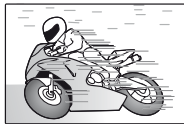

- Объекты, фотографируемые через окно или другой отражающий объект.
- Темные объекты и материалы, которые не отражают, а поглощают свет, например, волосы или мех.
- Полупрозрачные, изменчивые объекты, такие как дым или пламя.
- Объекты, слабо контрастирующие с фоном (например, одежда того же цвета, что и фон).
- Объекты, расположенные спереди или сзади высококонтрастного объекта, который также находится в рамке кадра (например, объект, снимаемый на фоне высококонтрастных элементов).

Лампа подсветки автофокуса

Если объект съемки плохо освещен, то после нажатия наполовину кнопки спуска затвора загорается лампа подсветки автофокуса, которая облегчает фокусировку.





- Не светите лампой подсветки автофокуса в глаза снимаемого человека.
- В некоторых случаях фотокамера не может сфокусироваться с помощью лампы подсветки автофокуса. Если фотокамера не может сфокусироваться в режиме макросъемки (📖40), попробуйте увеличить расстояние до объекта.

Режимы макросъемки и супер макросъемки (Съемка с близкого расстояния)

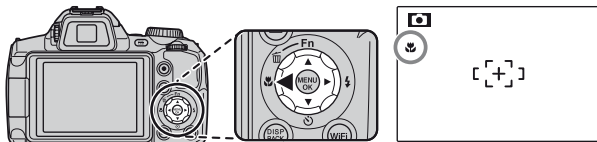
Для съемки с близкого расстояния нажмите селекторную кнопку влево () , чтобы выбрать показанные ниже опции макросъемки.



Выберите  (макросъемка),  (супер-макро) или **ОТКЛ** (макросъемка выкл.)

При включенном режиме макросъемки фотокамера фокусируется на объектах, расположенных рядом с центром кадра. Воспользуйтесь регулятором зума для компоновки фотографий. В режиме супер макро невозможно регулировать масштаб и включить вспышку.



- Рекомендуется использование штатива, чтобы предотвратить размытость из-за сотрясения фотокамеры.
- При использовании вспышки может потребоваться компенсация вспышки ( 86).
- Использование вспышки при съемке на близком расстоянии может привести к затенению линзы. Слегка измените масштаб, или удалитесь на большее расстояние от снимаемого человека.

⚡ Использование вспышки (Интеллектуальная вспышка)

Когда используется вспышка, то система фотокамеры *Интеллектуальная вспышка* сразу анализирует композицию, полагаясь на такие показатели, как яркость объекта, его положение в кадре и расстояние от фотокамеры до объекта. Мощность вспышки и чувствительность настраиваются таким образом, чтобы основной объект съемки был достаточно освещен, и чтобы сохранить влияние освещения окружающей обстановки даже при съемке в недостаточно освещенном помещении. Используйте вспышку при плохом освещении, например, при съемке ночью или в недостаточно освещенном помещении.

1 Откройте вспышку.

Нажмите кнопку открытия вспышки, чтобы открыть вспышку.

● Выключение вспышки

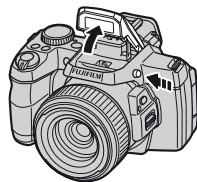

Закройте вспышку (опустите) в местах, где фотографирование со вспышкой запрещено, или для захвата естественного света при тусклом освещении. При длинной выдержке на дисплее отобразится  в качестве предупреждения возможности получения размытой фотографии; рекомендуется использование штатива.



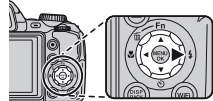

2 Выберите режим работы со вспышкой.

Нажмите селекторную кнопку вправо (⚡). Режим работы со вспышкой меняется при каждом нажатии селекторной кнопки.



Режим	Описание
 (АВТО ВСПЫШКА)	Вспышка срабатывает при необходимости. Рекомендуется в большинстве случаев.
 (ПРИНУД. ВСПЫШКА)	Вспышка срабатывает при съемке каждого кадра. Используйте для объектов, освещенных сзади, или для получения натуральных цветов во время съемки при ярком свете.
 (МЕДЛЕННАЯ СИНХР.)	Производится захват основного объекта и фона при слабом освещении (имейте в виду, что ярко освещенные объекты могут получаться переэкспонированными).

3 Сфокусируйте.

Нажмите кнопку спуска затвора наполовину для фокусировки. Если сработает вспышка, то на дисплее отобразится  при нажатии кнопки затвора наполовину. При длительной выдержке на дисплее отобразится  в качестве предупреждения возможности получения размытой фотографии; рекомендуется использование штатива.



4 Произведите съемку.

Для съемки нажмите кнопку затвора до конца.









Вспышка может сработать несколько раз при съемке одного кадра. Не двигайте фотокамеру до завершения съемки.



По краям фотографии может быть темнее, если используется вспышка.

Удаление эффекта красных глаз

Если включена функция интеллектуального обнаружения лица ( 36), а для параметра  **УДАЛ. ЭФ.КРАСН.ГЛАЗ** в меню настройки ( 102) выбрано значение **ВКЛ**, функция удаления эффекта красных глаз будет доступна в режимах , , и .

Функция удаления эффекта красных глаз уменьшает проявление эффекта “красных глаз”, возникающего вследствие отражения света вспышки от сетчатки глаза объекта съемки, как показано на рисунке справа.



🕒 Использование внутреннего таймера

Для использования таймера нажмите селектор вниз (🕒) и выберите одну из следующих опций:

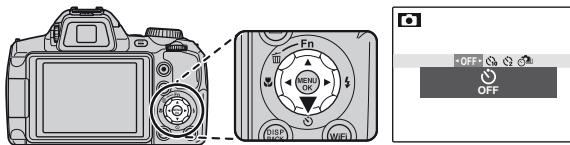

Опция	Описание
🕒 (OFF)	Таймер выключен.
🕒 (10 СЕК)	Спуск затвора производится через десять секунд после нажатия кнопки затвора. Используйте этот режим для съемки автопортретов. Индикатор автоспуска на передней панели фотокамеры загорается, когда запускается таймер и начинает коротко мигать перед выполнением снимка.
🕒 (2 СЕК)	Спуск затвора производится через две секунды после нажатия кнопки затвора. Выберите этот режим, чтобы уменьшить размытость, вызываемую движением фотокамеры при нажатии кнопки затвора. Световой индикатор таймера автоспуска начинает мигать, как только таймер начнет отсчет.
🕒 (ИНТЕРВАЛ. СЪЕМКА)	Автоматическое создание снимков с заданным интервалом.

🧠 Интеллектуальная функция обнаружения лица



ВТак как интеллектуальная функция обнаружения лица обеспечивает размещение лиц на портрете в фокусе (📖 36), рекомендуется применять ее при использовании таймера автоспуска для съемки групповых портретов и автопортретов. Чтобы использовать таймер с интеллектуальной функцией обнаружения лица, выберите 🕒 **10 сек** или 🕒 **2 сек** в меню таймера, а затем нажмите полностью кнопку затвора, чтобы включить таймер. Фотокамера определит лица, пока идет отсчет таймера, и настроит фокус и экспозицию непосредственно перед спуском затвора. Постарайтесь не двигаться, пока идет съемка.



Таймер автоспуска выключается автоматически после съемки кадра, выбора другого режима съемки, выбора режима просмотра снимков или выключения фотокамеры.

Интервальная съемка

Можно автоматически выполнять съемку с заданным интервалом.

1. Нажмите **Q** (▼), затем выберите **ИНТЕРВАЛ.СЪЕМКА.** 
2. Нажмите **MENU/OK**, чтобы отобразить экран настройки интервальной съемки. 
3. Установите интервал и длительность съемки. Выберите пункты нажатием кнопок ◀ или ▶, затем установите время нажатием кнопок ▲ или ▼.

ИНТЕРВАЛ:

установите интервал съемки.

ДЛИТ.СЪЕМ.:

установите время, по истечении которого съемка будет остановлена.

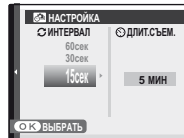

4. Нажмите **MENU/OK**.
Настройка интервальной съемки завершена.
5. Сфокусируйтесь и сделайте снимок.
Нажмите кнопку спуска затвора до конца, чтобы начать интервальную съемку.

Снимки будут создаваться автоматически с заданным интервалом. Съемка завершится по истечении заданного времени съемки.



- Если кнопка спуска затвора будет нажата до истечения времени съемки, интервальная съемка будет прекращена.
- Во время интервальной съемки экран ЖК-дисплея выключается и мигает индикатор. Экран ЖК-дисплея включается за три секунды до начала съемки.
- При отображении снимков, сделанных в режиме интервальной съемки, будет отображен только первый кадр (☰ 55).



- Интервальная съемка может неожиданно прекратиться, если батарея будет разряжена. Проверьте уровень заряда батареи.
- Интервальная съемка может неожиданно прекратиться, если на карте памяти не останется свободного места. Проверьте свободное место на карте памяти.
- В зависимости от настроек съемки или состояния, настройки, возможно, не удастся применить или интервальная съемка будет невозможна.
- Во время интервальной съемки можно использовать только кнопку **ON/OFF**, диск режимов, кнопку **▶**, кнопку **DISP/BACK**, а также кнопку спуска затвора.

Кнопка Fn

Функцию кнопки **Fn** можно выбрать, используя опцию **Fn КНОПКА Fn** в меню установки параметров (📖 102).

Доступны следующие опции:

ЧУВСТВ-ТЬ ISO (📖 83)/**РАЗМЕР ИЗОБР.** (📖 83)/**КАЧЕСТВО ИЗОБР.** (📖 84)/
RAW (временные настройки RAW) (📖 84)/**БАЛАНС БЕЛОГО** (📖 51)/
FINERIX ЦВЕТ (📖 85)/**ЭКСПОЗАМЕР** (📖 85)/**РЕЖИМ ФОКУСИРОВКИ** (📖 52)/
ОПРЕДЕЛЕНИЕ ЛИЦА (📖 36)/**РЕЖИМ ВИДЕО** (📖 82)



Меню **Fn КНОПКА Fn** также можно отобразить, нажав и удерживая нажатой кнопку **Fn**.



Кнопка Fn

Непрерывная съемка (Режим серийной съемки)

Служит для съемки движения или автоматического изменения выбранных установок при съемке серии изображений.

Нажмите кнопку , чтобы выбрать один из следующих параметров:

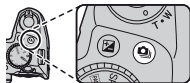

OFF: ОТКЛ

:  СЕРИЙНАЯ СЪЕМКА

:  СЕРИЙНАЯ СЪЕМКА

:  СЕРИЙНАЯ СЪЕМКА

: СЪЕМКА ЛУЧШЕГО КАДРА

: БРЕК. С АВТОМ. ЭКСПОЗ.



- Фокус и экспозиция определяются первым кадром в каждой серии. Вспышка отключается автоматически; предварительно выбранный режим работы со вспышкой восстанавливается после выхода из режима непрерывной съемки.
- Частота кадров меняется в зависимости от выдержки, условий съемки и количества кадров в серии.
- Количество фотографий, которое можно сделать за один раз, отличается в зависимости от сцены и настроек фотокамеры. Количество снимков, которые можно записать, зависит от объема свободной памяти.

■  **СЕРИЙНАЯ СЪЕМКА**  **СЕРИЙНАЯ СЪЕМКА/**
 **СЕРИЙНАЯ СЪЕМКА/**

Фотокамера делает снимки, когда нажата кнопка спуска затвора.

■ СЪЕМКА ЛУЧШЕГО КАДРА

Фотокамера делает серию снимков, начиная до и заканчивая после нажатия кнопки затвора. Чтобы выбрать частоту и количество кадров:

1 Нажмите селектор вправо, когда фотокамера находится в режиме съемки.



2 Выделите текущую частоту кадров и нажмите селектор вправо, затем нажмите селектор вверх или вниз, чтобы выделить новое значение, затем нажмите **MENU/OK**, чтобы его выбрать.



При некоторых значениях частоты кадров может уменьшиться количество кадров, доступных в Шаге 3.

3 Выделите количество кадров и нажмите селектор вправо. Нажмите селектор вверх или вниз, чтобы выбрать количество кадров в каждой серии, и влево или вправо, чтобы выбрать их распределение (количество кадров слева делается **до**, а количество кадров справа делается **после** нажатия кнопки затвора). Нажмите **MENU/OK** после завершения установок.

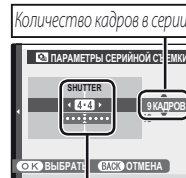

Распределение



4 Нажмите **DISP/BACK**, чтобы вернуться в режим съемки.



5 Произведите съемку. Фотокамера начинает запись, когда кнопка затвора нажимается наполовину, и завершает серию, когда кнопка затвора нажимается до конца. На рисунке показана серия из восьми снимков, три из которых сделаны до нажатия кнопки затвора и четыре – после.

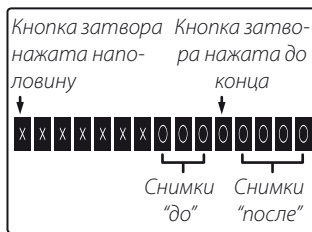

- Если кнопка затвора нажимается до конца, прежде чем будет записано выбранное количество кадров в положении "до", то оставшиеся кадры будут сделаны после нажатия кнопки затвора до конца.
- Если кнопка затвора нажимается наполовину в течение продолжительного периода времени, то фотокамера может записать всю серию снимков до того, как кнопка затвора будет нажата до конца.

■ БРЕК. С АВТОМ. ЭКСПОЗ.

При каждом нажатии кнопки затвора фотокамера делает три снимка: один – с использованием заданного значения экспозиции, второй – переэкспонированный на величину, выбранную для параметра **ШАГИ EV ДЛЯ БР. АЭ** в режиме съемки (86), и третий – недоэкспонированный на ту же величину (фотокамера может быть не в состоянии использовать шаг брекетинга, если величина переэкспонирования или недоэкспонирования превосходит пределы системы замера экспозиции).

Коррекция экспозиции

Воспользуйтесь коррекцией экспозиции, если фотографии слишком яркие, слишком темные или имеют высококонтрастные объекты.

1 Нажмите кнопку .

Появится индикатор экспозиции.

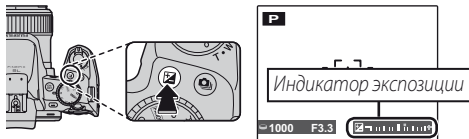

2 Выберите величину.

Поверните диск управления.

Эффект будет видно на дисплее.



Выберите отрицательные значения для уменьшения экспозиции (значок “-” станет желтым)



Выберите положительные значения для увеличения экспозиции (значок “+” станет желтым)

3 Возвратитесь в режим съемки.

Нажмите кнопку  чтобы возвратиться в меню Съемки.

4 Фотографируйте.



Появится иконка  и индикатор экспозиции, если установка отлична от ± 0 . Коррекция экспозиции не сбрасывается при выключении фотокамеры; для восстановления нормальной величины экспозиции выберите значение ± 0 .

Выбор величины коррекции экспозиции

- **Объекты, освещенные сзади:** выберите величину от $+\frac{2}{3}$ EV до $+1\frac{1}{3}$ EV
- **Объекты с высоким коэффициентом отражения или очень яркие сцены** (например, заснеженные поля): +1 EV
- **Для сцен, в основном содержащих небо:** +1 EV
- **Объекты в свете прожектора** (особенно при фотографировании на темном фоне): $-\frac{2}{3}$ EV
- **Объекты с низким коэффициентом отражения** (сосны или деревья с темной листвой): $-\frac{2}{3}$ EV



Для получения естественных цветов выберите в меню съемки установку **WB БАЛАНС БЕЛОГО**, и выберите установку, соответствующую источнику света.

Опция	Описание
АВТО	Баланс белого настраивается автоматически.
	Измерение величины баланса белого.
	Для съемки объектов, освещенных прямым солнечным светом.
	Для съемки объектов в тени.
	Для съемки при освещении лампами дневного света.
	Для съемки при освещении "белыми теплыми" люминесцентными лампами.
	Для съемки при освещении "белыми холодными" люминесцентными лампами.
	Для съемки при освещении лампами накаливания.

Если **АВТО** не дает желаемых результатов (например, при съемке с близкого расстояния), выберите и измерьте величину баланса белого или выберите опцию, которая подходит к источнику света.



- При использовании иных настроек, нежели , со вспышкой используется автоматическая настройка баланса белого. Опустите вспышку (41), чтобы произвести съемку при других установках.
- Результаты различаются в зависимости от условий съемки. После съемки включите просмотр снимков, чтобы проверить цвета фотографий на дисплее.

: Пользовательский баланс белого

Выберите , чтобы настроить баланс белого для необычных условий освещения. Когда будут отображаться опции измерения баланса белого, наведите фотокамеру на белый объект, чтобы он заполнил весь дисплей и полностью нажмите кнопку затвора, чтобы измерить баланс белого.

Если на дисплее отображается "ГОТОВО!", нажмите **MENU/OK**, чтобы установить баланс белого на измеренную величину. Это значение можно повторно выбрать, нажав **MENU/OK**, когда отображаются параметры пользовательской настройки баланса белого.

Если показывается "НИЖЕ", увеличьте коррекцию экспозиции (49) и попробуйте снова.

Если показывается "ВЫШЕ", уменьшите коррекцию экспозиции и попробуйте снова.



Чтобы умышленно придать Вашим фотографиям необычный цветовой оттенок, измерьте пользовательский баланс белого с использованием цветного, а не белого объекта.

Режим фокусировки



В меню съемки используйте **[MF] РЕЖИМ ФОКУСИРОВКИ**, чтобы изменить способ фокусировки камеры.

1 В меню съемки выберите пункт **[MF] РЕЖИМ ФОКУСИРОВКИ**.

Откроется экран настроек режима фокусировки.

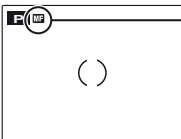
2 Выберите режим фокусировки.

Режим	Описание
[MF] РУЧНОЙ	<p>Сфокусируйтесь вручную регулятором управления. Поверните регулятор влево, чтобы уменьшить расстояние фокусировки. Поверните регулятор вправо, чтобы увеличить расстояние фокусировки. Используйте ручную фокусировку для фокусировки в ситуациях, когда фотокамера не может сфокусироваться с помощью системы автофокуса (📖 39). Интеллектуальная функция обнаружения лица отключается автоматически.</p> <p><i>Уменьшите расстояние фокусировки</i></p>  <p><i>Увеличьте расстояние фокусировки</i></p>  <p><i>Значок ручной фокусировки</i></p>
[C] ЦЕНТРАЛЬНЫЙ	Фотокамера фокусируется на объекте, расположенном в центре рамки.
[+] МУЛЬТИ	При нажатии кнопки затвора наполовину фотокамера определяет высококонтрастные объекты рядом с центром рамки и автоматически выбирает область фокусировки.
[C] ПО КАДРУ	Выберите зону фокусирования вручную (📖 54).

 СЛЕДЯЩИЙ	Фотокамера непрерывно подстраивает фокус в соответствии с изменениями расстояния до объекта, даже когда кнопка затвора не нажата наполовину (учтите, что это быстрее истощает заряд батареек). Выберите этот режим для съёмки движущихся объектов.
 СЛЕЖЕНИЕ	Поместите объект в центр области фокусировки и нажмите селектор влево. Фокус будет следовать за объектом по мере его движения в кадре.

← M (РУЧНАЯ ФОКУСИРОВКА)

- Рекомендуется использование штатива. Движение фотокамеры может отрицательно повлиять на фокусировку.
- Фотокамера не будет фокусироваться, если кольцо фокусировки повернуто до упора вправо. Чтобы сфокусироваться на бесконечности, сфокусируйтесь на удаленном объекте.

Проверка фокусировки

- Если в меню настройки (📖 102) для параметра **MF ПРОВЕРКА ФОКУСА** установлено значение **ВКЛ**, поворот регулятора управления приведет к увеличению вида.
- Наиболее контрастные элементы на текущей дистанции фокусировки можно просмотреть, выбрав значение **ВЫДЕЛ.ПИК ФОКУСА** для параметра **MF ПОМОЩЬ РУЧН.ФОК.** (📖 81). Чтобы переключаться между режимами **ВЫДЕЛ.ПИК ФОКУСА** и **СТАНДАРТ**, в меню съёмки выберите **MF ПОМОЩЬ РУЧН.ФОК.**

Выбор фокусирующей рамки

Если в меню съемки для параметра **РЕЖИМ ФОКУСИРОВКИ** установлено значение **ПО КАДРУ**, можно будет выбрать точки фокусировки. Чтобы изменить положение рамки фокусировки, нажимайте селектор вверх, вниз, влево или вправо. Нажмите кнопку **MENU/OK**, чтобы изменения вступили в силу.



Отключайте функцию интеллектуального распознавания лиц (37) при фокусировке вручную.

Опции меню просмотра снимков

Для просмотра на мониторе самых последних фотографий нажмите кнопку .



Нажмите селекторную кнопку вправо, чтобы просмотреть фотографии в порядке их съемки, или влево, чтобы просмотреть их в обратном порядке. Держите селекторную кнопку в нажатом положении для быстрого перехода к нужному кадру.



В режиме просмотра фотографии, сделанные другими фотокамерами, обозначаются значком  (изображение "подарок").

Непрерывная съемка

В случае когда снимки сделаны в режиме непрерывной съемки, на дисплее будет отображаться только первый кадр каждой серии. Нажмите селектор вниз, чтобы просмотреть другие снимки в данной серии.



Имена файлов изображений, созданных в режиме непрерывной съемки, начинаются с буквы «S». (например, S0010001.JPG).

Увеличение во время просмотра кадров

Выберите **T** для увеличения масштаба изображений, показываемых в режиме покадрового просмотра; выберите **W** для уменьшения масштаба. Когда увеличивается масштаб фотографии, можно использовать селекторную кнопку для просмотра участков изображения, которые не помещаются на дисплее в данный момент.

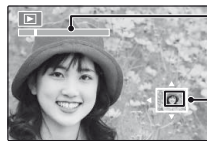

Индикатор масштаба
В окне навигации видно, какая часть кадра отображается в данный момент на дисплее

Нажмите **DISP/BACK** для выхода из режима увеличения масштаба.



Максимальный коэффициент масштабирования зависит от размера фотографии. Увеличение при просмотре недоступно, если отображаются копии с обрезанными краями или малоформатные копии, сохраненные с размером **640** или меньше.

● Интеллектуальная функция обнаружения лица

Фотографии, снятые с интеллектуальной функцией определения лица (📖36) обозначаются значком 👤. Нажмите кнопку ▼ для увеличения масштаба объекта, выбранного с помощью интеллектуальной функции определения лица. В дальнейшем можно использовать регулировку зума для увеличения и уменьшения масштаба.



★ Избранное: Оценка изображений

Чтобы оценить изображение, отображаемое на данный момент в полнокадровом просмотре, нажмите **DISP/BACK**, а затем нажмите селектор вверх и вниз, чтобы выбрать от нуля до пяти звезд.

📖 Избранное

Оценку можно использовать для поиска изображений (📖61).

Многокадровый просмотр

Чтобы изменить количество фотографий, показываемых во время просмотра, установите **W**.



Выберите **W**, чтобы увеличить количество отображаемых снимков до двух, девяти или ста.

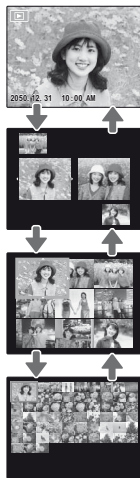

Нажмите **T** для уменьшения количества показываемых на дисплее фотографий.

Воспользуйтесь селекторной кнопкой для выделения фотографий и нажмите кнопку **MENU/OK** для просмотра выделенной фотографии в полном кадре. В девяти- и сто-кадровом режиме просмотра фотографий нажимайте селекторную кнопку вверх или вниз для просмотра других фотографий.

Двухкадровый просмотр

Двухкадровый просмотр можно использовать для сравнения двух снимков, сделанных в режиме **⚡**.



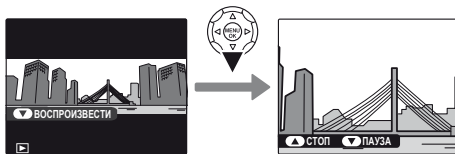

Просмотр панорам

Если Вы нажмете селектор вниз при полнокадровом показе панорамы, то фотокамера покажет фотографию слева направо или снизу вверх.



Во время воспроизведения можно выполнить следующие действия:

Действие	Кнопка	Описание
Запустить/ приостановить воспроизведение		Нажмите селекторную кнопку вниз , чтобы начать воспроизведение. Нажмите еще раз для приостановки воспроизведения.
Завершить воспроизведение		Нажмите селекторную кнопку вверх , чтобы завершить воспроизведение.

Помощь Фотоальбома

Создание альбомов из любимых фотографий.

Создание фотоальбома

1 Выберите  **ПОМОЩЬ ФОТОАЛЬБ.** в меню просмотра.

2 Выделите **НОВЫЙ АЛЬБОМ.**



3 Нажмите **MENU/OK**, чтобы отобразить диалоговое окно нового альбома.



4 Выберите изображения для нового альбома.



- **ВЫБРАТЬ ИЗ ВСЕХ:** Выбрать из всех доступных изображений.
- **ВЫБРАТЬ ПОИСК ИЗОБР.:** Выбрать изображения, соответствующие выбранным условиям поиска (📖 61).



Ни фотографии **640** или меньше, ни видео нельзя выбрать для фотоальбомов.

5 Просмотрите изображения и нажмите селектор вверх, чтобы выбрать или отменить текущее изображение для включения его в фотоальбом. Чтобы установить изображение на обложку, нажмите селектор вниз.



Первое выбранное изображение автоматически становится на обложку. Нажмите селектор вниз, чтобы выбрать другое изображение для обложки.

6 Нажмите **MENU/OK**, чтобы выйти, когда создание альбома завершено.



7 Выделите **ЗАВЕРШИТЬ ФОТОАЛЬБОМ.**

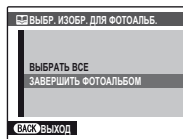

Нажмите **ВЫБРАТЬ ВСЕ**, чтобы выбрать все фотографии для альбома, или выбрать фотографии, соответствующие заданным условиям поиска.

8 Нажмите **MENU/OK**. Новый альбом будет добавлен к списку в меню помощь фотоальбома.



- Фотоальбомы могут содержать до 300 изображений.
- Пустые альбомы будут автоматически удалены.

Фотоальбомы

Фотоальбомы можно скопировать на компьютер с помощью входящего в комплект программного обеспечения MyFinePix Studio.

Просмотр фотоальбомов

Выделите альбом в меню помощь фотоальбома и нажмите **MENU/OK**, чтобы отобразить альбом, затем нажмите селектор влево и вправо для просмотра изображений. Нажмите **DISP/BACK**, чтобы вернуться в меню помощь фотоальбома.

Редактирование и удаление фотоальбомов

1 Выделите фотоальбом и нажмите **MENU/OK**, чтобы появились опции редактирования альбома.



2 Выберите одну из следующих опций:

- **РЕДАКТИРОВАТЬ**: Редактирование альбома, как описано в разделе “Создание фотоальбома” на стр. 59.
- **СТЕРЕТЬ**: Удаление текущего фотоальбома.

3 Следуйте инструкциям на экране.

Поиск изображения

Поиск фотографий по дате, объекту, сцене, типу файла и оценке.

1 Выберите  **ПОИСК ИЗОБРАЖЕНИЯ** в меню просмотра.



2 Выделите одну из следующих опций и нажмите **MENU/OK**:



Опция	Описание
ПО ДАТЕ	Найти все снимки, сделанные в выбранный день.
ПО ЛИЦУ	Отображение всех снимков, на которых есть лица.
ПО ★ ИЗБРАННОМУ	Найдите все снимки, с указанной оценкой (🗨 56).
ПО ТИПУ ДАННЫХ	Найдите все снимки или видео.
ПО МЕТКЕ ВЫГРУЗКИ	Поиск всех изображений, выбранных для загрузки в указанное место назначения (🗨 91).

3 Выберите условие поиска. Будут найдены только снимки, удовлетворяющие параметру поиска. Чтобы удалить или защитить выбранные изображения или просмотреть выбранные изображения в слайд шоу, нажмите **MENU/OK** и выберите одну из следующих опций:





Опция	См. стр.
 УДАЛИТЬ	62
 ЗАЩИТИТЬ	95
 СЛАЙД ШОУ	93

4 Чтобы закончить поиск, выберите **ВЫЙТИ ИЗ ПОИСКА**.

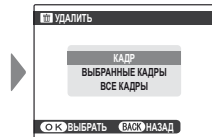

Удаление фотографий

Чтобы удалить отдельные снимки, несколько выбранных снимков или все снимки, нажмите селектор вверх () и выберите одну из опций, перечисленных ниже. *Имейте в виду, что удаленные фотографии нельзя восстановить. Скопируйте необходимые фотографии на компьютер или другое устройство прежде, чем их удалить.*



Опция	Описание
КАДР	Нажмите селекторную кнопку влево или вправо для просмотра фотографий и нажмите MENU/OK для удаления показываемой фотографии (окно подтверждения не появится).
ВЫБРАННЫЕ КАДРЫ	Выделите фотографии и нажмите MENU/OK , чтобы сделать выбор или отменить его (снимки, которые не защищены или находятся в задании печати, обозначаются символом ). После завершения операции нажмите DISP/BACK , чтобы появилось окно подтверждения, затем выделите ДА и нажмите MENU/OK , чтобы удалить выбранные фотографии.
ВСЕ КАДРЫ	На дисплее появится подтверждающее окно, выделите ДА и нажмите MENU/OK , чтобы удалить все незащищенные фотографии. Нажатие DISP/BACK отменяет удаление; имейте в виду, что фотографии, удаленные до нажатия этой кнопки, не будут восстановлены.



- Защищенные изображения удалить нельзя. Если вы хотите их удалить, снимите с них защиту ( 95).
- Снимки также можно удалить, воспользовавшись опцией  **УДАЛИТЬ** в меню просмотра.
- Если появляется сообщение о том, что выбранные фотографии являются частью задания печати DPOF, нажмите **MENU/OK** для удаления этих фотографий.

Использование беспроводных сетей

Фотокамеру можно подключить к смартфону или ПК. Чтобы ознакомиться со сведениями об использовании беспроводных сетей, перейдите по ссылке <http://fujifilm-dsc.com/wifi/>.

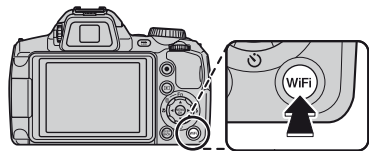

Подключение к смартфонам

Нажмите кнопку **WiFi**, чтобы подключить камеру к смартфону по беспроводной сети.

При подключении к смартфону можно использовать следующие функции.

- Создание снимков со смартфона.
- Загрузка снимков на смартфон.
- Выбор и загрузка изображений на камеру с помощью смартфона.
- Загрузка данных расположения со смартфона.

Перед тем как продолжить, загрузите бесплатное приложение FUJIFILM Camera Remote и установите его на свой смартфон.



Эту функцию можно также включить с помощью параметра  **БЕСПРОВОДНАЯ СВЯЗЬ** в меню съемки или в меню воспроизведения.

Сохранение изображений на компьютер

Нажмите и удерживайте кнопку **WiFi** во время воспроизведения, чтобы сохранить изображения на компьютер по беспроводной сети. Перед тем как продолжить, установите бесплатное приложение FUJIFILM PC AutoSave на необходимый компьютер и установите желаемые значения настроек.



Этот параметр можно также активировать, если в меню воспроизведения выбрать  **АВТОСОХР. НА ПК**.

Запись видеосюжетов

Нажмите ●, чтобы снять видеоролик. Во время записи появятся следующие индикаторы, а звук будет записываться через встроенный микрофон (не закрывайте микрофон во время записи).

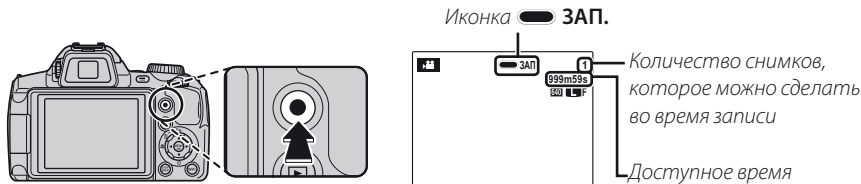

Чтобы завершить запись, нажмите снова кнопку ●. Запись прекращается автоматически, когда достигается максимальная продолжительность видеосюжета, или полностью заполняется память.



- Экспозиция и баланс белого регулируются автоматически во время записи. Цвет и яркость изображения могут отличаться от тех, что отображались на дисплее перед началом съемки.
- Звуки, издаваемые фотокамерой, могут быть записаны.

● Возможность делать снимки во время записи

Нажмите кнопку спуска затвора, чтобы сделать снимок во время записи.



Фотография сохраняется отдельно от видео и не появляется как часть видео.



- Фотографии можно делать во время записи высокоскоростного видео.
- Количество снимков, которые можно сделать, ограничено.

Видеоролики в режиме «Супермакро»

Выберите режим  «Супермакро» для создания видеороликов.



При создании видеороликов в режиме  «Супермакро» не удастся использовать оптическое увеличение.

ЦИФР.СТАБИЛИЗ.ИЗОБР.

Воспользовавшись функцией  **ЦИФР.СТАБИЛИЗ.ИЗОБР.** в меню настройки, можно уменьшить эффект дрожания камеры при создании видеороликов, чтобы можно было сделать снимок с пониженным дрожанием камеры.



- Во время записи видеофрагментов загорается индикатор. Не открывайте отсек для батареи во время съемки, или пока горит индикатор. Несоблюдение этой меры предосторожности может привести к невозможности просмотра видеофрагмента.
- В видеофрагментах, на которых сняты очень яркие объекты, могут появляться вертикальные или горизонтальные полосы. Это – нормальное явление, не означающее неисправность.
- Температура фотокамеры может быть высокой, если она используется для записи видео в течение долгого времени или в связи с высокой окружающей температурой. Это – нормальное явление, не означающее неисправность.

Размер кадра видеоролика

Перед записью выберите размер кадра, используя опцию **РЕЖИМ ВИДЕО** в меню съемки (📖 82).

Опция	Описание
Full HD 1920 × 1080	Full HD (High Definition).
HD 1280 × 720	Высокая четкость.
640 640 × 480	Стандартная четкость.
HS 640 × 480 (120к/с)	Высокоскоростное видео. Звук не записывается, а фокусировка, экспозиция и баланс белого не настраиваются автоматически.
HS 320 × 240 (240к/с)	
HS 240 × 180 (480к/с)	

Автоматический выбор сцены

В режиме **SR AUTO** фотокамера выбирает сцену согласно условиям съемки и типу объекта:

👤 (портреты), 🌄 (плохо освещенные пейзажи), 🌑 (плохо освещенные портреты), 🏞️ (пейзажи), 📸 (съемка с близкого расстояния) или 🎯 (другие объекты).



Значки сцены

▶ Просмотр видеофрагментов

Во время воспроизведения (рис. 55) видеофрагменты отображаются на дисплее, как показано справа. Во время просмотра видеофрагмента могут выполняться следующие операции:

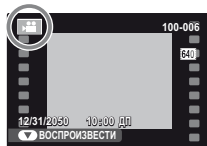

Операция	Описание
Запуск/пауза воспроизведения	Нажмите селекторную кнопку вниз , чтобы начать воспроизведение. Нажмите ее снова, чтобы перейти в режим паузы.
Завершение воспроизведения/удаление	Нажмите селекторную кнопку вверх , чтобы завершить воспроизведение. Если не производится воспроизведение, нажатие селекторной кнопки вверх удалит текущий видеофрагмент.
Перемотка вперед/назад	Нажмите селектор влево или вправо , чтобы отрегулировать скорость воспроизведения. Скорость показывается количеством стрелок (▶ или ◀).
Отрегулируйте громкость	Нажмите MENU/OK , чтобы приостановить воспроизведение и вывести на дисплей индикатор громкости. Нажмите селекторную кнопку вверх или вниз, чтобы настроить громкость; снова нажмите MENU/OK , чтобы установить выбранную громкость.

Во время воспроизведения на дисплее отображается индикатор хода воспроизведения.

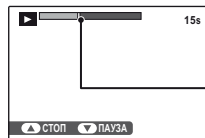

Индикатор хода воспроизведения

📺 Просмотр видеофрагментов на компьютере

Перед просмотром видеофрагментов скопируйте их на компьютер.



Не закрывайте динамик во время просмотра.

Просмотр фотографий на телевизоре

Подключение камеры к телевизорам высокой четкости (HD)

При подключении кабеля HDMI (приобретается у других поставщиков) изображения и звук воспроизводятся на телевизоре.

- 1 Выключите камеру и подсоедините кабель HDMI, приобретенный у сторонних поставщиков.

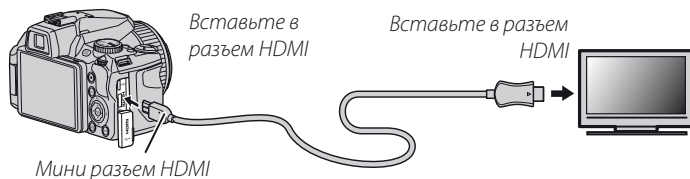

- Используйте HDMI-кабель длиной не более 1,5 м.
- USB кабель нельзя использовать, когда подключен HDMI кабель.

- 2 Настройте телевизор на входной канал видео или HDMI. Для получения дополнительной информации см. входящую в комплект к телевизору документацию.

- 3 Нажмите  примерно на одну секунду, чтобы включить фотокамеру. Дисплей фотокамеры выключается, и фотографии и видеофрагменты воспроизводятся на экране телевизора. Имейте в виду, что регулятор громкости фотокамеры не влияет на громкость воспроизводимого на телевизоре звука; используйте регуляторы громкости телевизора для настройки громкости воспроизводимого звука.



Во время подсоединения кабеля следите за тем, чтобы штекеры плотно вставлялись в разъемы.

Печать фотографий через USB

Если принтер поддерживает интерфейс PictBridge, то фотокамеру можно подсоединить непосредственно к принтеру, а фотографии можно будет печатать без предварительного их копирования на компьютер. Имейте в виду, что в зависимости от принтера могут поддерживаться не все описанные ниже функции.



Подключение фотокамеры

- 1 Подсоедините кабель USB из комплекта камеры как показано на рисунке и включите принтер.

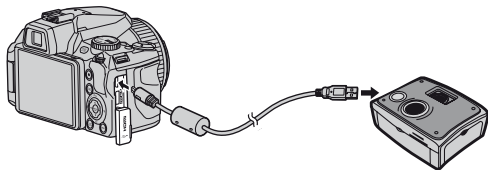

- 2 Нажмите примерно на одну секунду, чтобы включить фотокамеру. На дисплее появится значок USB, за которым последует окно PictBridge, показанное на рисунке снизу справа.

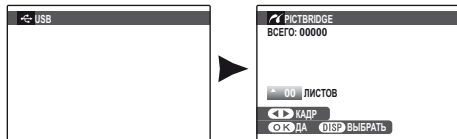

Печать выбранных фотографий

- 1 Нажмите селекторную кнопку влево или вправо, чтобы показать фотографию, которую Вы хотите напечатать.
- 2 Нажмите селекторную кнопку вверх или вниз для выбора количества экзemplаров (до 99).
- 3 Повторите шаги 1–2, чтобы выбрать другие фотографии. Нажмите **MENU/OK**, чтобы открыть окно подтверждения после завершения установок.

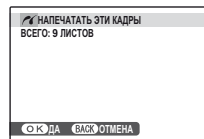

- 4 Нажмите **MENU/OK** для начала печати.

Подсказка: Печать даты фотосъемки

Чтобы печатать на каждой фотографии дату съемки при выполнении шагов 1–2 нажмите **DISP/BACK** для выбора меню PictBridge (см. “Печать задания печати DPOF” ниже). Нажмите селекторную кнопку вверх или вниз, чтобы выделить опцию **ПЕЧАТЬ С ДАТОЙ** и нажмите **MENU/OK** для возврата к дисплею PictBridge (чтобы распечатать фотографии без даты съемки, выберите **ПЕЧАТЬ БЕЗ ДАТЫ**).



Если при нажатии кнопки **MENU/OK** не выбрано никаких фотографий, фотокамера напечатает один экземпляр текущей фотографии.

Печать задания печати DPOF

Чтобы распечатать очередь заданий, созданных с помощью функции **РАСПЕЧАТАТЬ (DPOF)** в меню воспроизведения (72), выполните следующие действия.

- 1 В окне PictBridge нажмите **DISP/BACK**, чтобы открыть меню PictBridge.

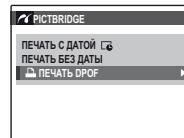

- 2 Нажмите селекторную кнопку вверх или вниз для выбора **ПЕЧАТЬ DPOF**.



- 3 Нажмите **MENU/OK** для показа на дисплее окна подтверждения.

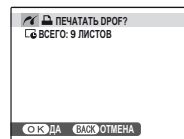

4 Нажмите **MENU/OK** для начала печати.



● Во время печати

Во время печати отображается сообщение, показанное справа. Нажмите **DISP/BACK**, чтобы отменить печать до того, как будут напечатаны все фотографии (в зависимости от принтера печать может прекратиться до завершения печати текущей фотографии).



Если печать прервана, нажмите , чтобы отключить фотокамеру и снова ее включить.

● Отсоединение фотокамеры

Убедитесь в том, что на дисплее не показывается "ПЕЧАТАЕТСЯ", и выключите фотокамеру. Отсоедините кабель USB.



- Распечатайте фотографии с карты памяти, которая форматировалась в фотокамере.
- Если принтер не поддерживает печать даты, то опция **ПЕЧАТЬ С ДАТОЙ**  будет недоступна в меню PictBridge, а дата не будет печататься на фотографиях в режиме обработки задания печати DPOF.
- При печати фотографий через прямое USB подключение размер, качество печати и установка полей определяется настройками принтера.

Создание задания печати DPOF

С помощью параметра **РАСПЕЧАТАТЬ (DPOF)** в меню воспроизведения можно создать цифровую очередь печати для принтеров с поддержкой PictBridge (109) или устройств, поддерживающих DPOF.

DPOF

DPOF (Digital Print Order Format) является стандартом, позволяющим печатать фотографии с использованием “задания печати” с карты памяти. Задание печати содержит сведения о том, какие фотографии необходимо печатать, дату, которую надо напечатать на фотографии, и количество экземпляров каждой из этих фотографий.



■ С ДАТОЙ /БЕЗ ДАТЫ

Чтобы изменить очередь печати DPOF, выберите в меню воспроизведения **РАСПЕЧАТАТЬ (DPOF)** и нажмите селектор вверх или вниз, чтобы выделить пункт **С ДАТОЙ** или **БЕЗ ДАТЫ**.

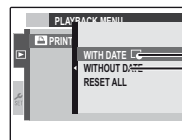

С ДАТОЙ: Печатает дату съемки на фотографиях.

БЕЗ ДАТЫ: Печатает фотографии без даты съемки.

Нажмите **MENU/OK** и выполните описанные ниже операции.

- 1 Нажмите селекторную кнопку влево или вправо, чтобы показать фотографию, которую Вы хотите поместить в задание печати или убрать из задания печати.



- 2** Нажмите селекторную кнопку вверх или вниз для выбора количества экземпляров (до 99). Чтобы убрать фотографию из задания печати, нажимайте селекторную кнопку вниз до тех пор, пока количество экземпляров не будет равно 0.

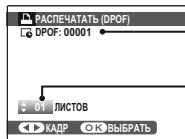

Общее количество фотографий для печати
Количество экземпляров



При печати фотографий через прямое USB подключение размер, качество печати и установка полей определяется настройками принтера.

- 3** Повторите шаги 1 и 2 для завершения создания задания печати. Нажмите **MENU/OK** для сохранения задания печати после завершения установки или нажмите **DISP/BACK** для выхода из этого режима без изменения задания печати.



- 4** Общее количество печатаемых фотографий показывается на дисплее. Нажмите **MENU/OK**, чтобы выйти из этого режима.



Фотографии, присутствующие в текущем задании печати, во время просмотра обозначаются значком .





- Задания печати могут содержать не более 999 фотографий.
- Если вставляется карта памяти с заданием печати, созданным на другой фотокамере, на дисплее отображается сообщение, показанное на рисунке справа. Нажатие **MENU/OK** отменяет задание печати; необходимо создать новое задание печати, как описано выше.

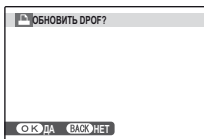

■ ВОССТАНОВИТЬ ВСЕ

Чтобы отменить текущее задание печати, выберите **ВОССТАНОВИТЬ ВСЕ** в меню **РАСПЕЧАТАТЬ**

(DPOF). На дисплее появится показанное справа подтверждение; нажмите **MENU/OK**, чтобы удалить все фотографии из задания печати.

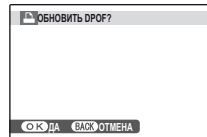

Просмотр изображений на компьютере

Входящая в комплект программа может использоваться для копирования фотографий на компьютер, где фотографии можно хранить, просматривать, группировать и печатать. Перед тем как начать работу, установите программу, как описано ниже. *Не подключайте фотокамеру к компьютеру, пока установка не завершится.*

Windows: Установка MyFinePix Studio

1 Убедитесь в том, что компьютер соответствует следующим системным требованиям:

	Windows 8/Windows 7 (SP 1)/Windows Vista (SP 2) ¹	Windows XP (SP 3) ¹
Центральный процессор	3 ГГц Pentium 4 или выше (Core 2 Duo 2,4 ГГц или лучше) ²	2 ГГц Pentium 4 или выше (Core 2 Duo 2,4 ГГц или лучше) ²
Оперативная память	1 ГБ или больше	512 МБ или больше (1 ГБ или больше) ²
Свободное место на диске	2 ГБ или больше	
Графический процессор	Поддерживает DirectX 9 или новее (рекомендуется)	Поддерживает DirectX 7 или новее (необходимо; работа не гарантирована с другими графическими процессорами)
Видео	1024 × 768 пикселей или больше с количеством цветов 24-бит или выше	
Прочее	<ul style="list-style-type: none">• Рекомендуется наличие встроенного порта USB. При использовании портов USB другого типа, надежная работа не гарантируется.• Подключение к Интернету (рекомендуется широкополосное), желательно установить .NET Framework (если необходимо), для использования функции автоматического обновления и для выполнения таких заданий, как выкладывание фотографий онлайн или через электронную почту.• Установка .Net Framework 3.5 SP1 требуется для того, чтобы использовать функцию загрузки изображений и MapViewer.	

¹ Другие версии Windows не поддерживаются. Поддерживают только компьютеры с предварительно установленной операционной системой; нормальная работа не гарантируется на компьютерах, собранных пользователем, а также на компьютерах с обновленной более ранней версией Windows.

² Рекомендуется для воспроизведения HD видео.

- 2 Запустите компьютер. Войдите в систему с правами администратора, прежде чем продолжить.
- 3 Закройте все работающие приложения и вставьте установочный диск в дисковод CD-ROM.

Windows 8/Windows 7/Windows Vista

Если появляется диалоговое окно автозапуска, щелкните по файлу **SETUP.EXE**. После этого появится диалоговое окно “Контроль учетных записей пользователей”; нажмите **Yes** (Да) (Windows 8/Windows 7) или **Разрешить** (Windows Vista).

Программа установки запустится автоматически; нажмите **Install MyFinePix Studio** (Установить MyFinePix Studio) и следуйте инструкциям на экране по установке MyFinePix Studio и RAW FILE CONVERTER.

Если программа установки не запускается автоматически (Windows 7/Windows Vista/Windows XP)

Если программа установки не запускается автоматически, выберите **Компьютер** или **Мой компьютер** из меню Пуск, затем дважды щелкните иконку **FINEPIX CD**, чтобы открыть окно FINEPIX CD, и дважды щелкните **setup** или **SETUP.EXE**.

Если программа установки не запускается автоматически (Windows 8), выполните следующие действия.

- 1 Выберите элемент **Desktop** на начальном экране.
 - 2 Выберите элемент **File Explorer** на панели задач.
 - 3 Выберите элемент **Computer** на панели навигации.
 - 4 Дважды щелкните пиктограмму вставленного компакт-диска **FINEPIX** и следуйте указаниям на экране, чтобы выполнить установку.
- 4 Если появится подсказка, что следует установить Windows Media Player или DirectX, следуйте экранной инструкцией, чтобы завершить их установку.
 - 5 Когда установка закончится, извлеките установочный диск из привода CD-ROM. На случай повторной установки программы, храните установочный диск в сухом, защищенном от попадания прямых солнечных лучей месте. Номер версии напечатан в верхней части наклейки на диске для получения справки при обновлении программы или при обращении в центр технической поддержки.

Установка завершена. Перейдите к разделу “Подключение фотокамеры” на стр. 78.

Macintosh: Установка RAW FILE CONVERTER

RAW FILE CONVERTER используется для просмотра изображений в формате RAW на Вашем компьютере.

1 Компьютер должен соответствовать следующим системным требованиям:

Центральный процессор	Intel (Core 2 Duo или лучше)
ОС	Предварительно установленные версии Mac OS X версия 10.6-10.9 (для получения подробной информации посетите сайт http://www.fujifilm.com/support/digital_cameras/compatibility/)
Оперативная память	1 Гб или больше
Свободное место на диске	Не менее 200 МБ для установки и 400 МБ для работы программы RAW FILE CONVERTER
Видео	1024 x 768 пикселей или больше с количеством цветов 24-бит или выше

2 После запуска компьютера закройте все работающие приложения и вставьте установочный диск в привод CD-ROM, затем дважды щелкните **SILKYRFCEXInstaller**.

3 Введите имя и пароль администратора при запросе и нажмите **OK**, затем следуйте инструкциям на экране для установки. Нажмите **Exit** (Выход), чтобы выйти из программы после завершения установки.

4 Извлеките установочный диск из привода CD-ROM. Имейте в виду, что при работающей Safari вынуть диск может быть не возможно; при необходимости остановите Safari, прежде чем вынуть диск. Храните установочный диск в сухом, защищенном от попадания прямых солнечных лучей месте, на случай повторной установки программы.

Установка завершена. Перейдите к разделу “Подключение фотокамеры” на стр. 78.

Импорт снимков и видео на компьютеры Mac (Macintosh)

Чтобы импортировать снимки и видео на компьютер Mac, используйте стандартное приложение для операционной системы Mac OS, например **Image Capture**.

Подключение фотокамеры

1 Если изображения, которые нужно копировать, содержатся на карте памяти, вставьте карту в фотокамеру (📄11).





Пользователям операционной системы Windows при первом запуске программы может понадобиться установочный диск Windows.

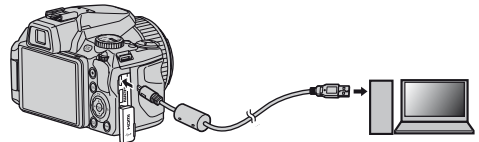

Сбой питания в ходе передачи может привести к потере данных или повреждению карты памяти. Перед подключением фотокамеры зарядите батарею.

2 Выключите фотокамеру и подсоедините входящий в комплект кабель USB, как показано на рисунке, вставляя разъемы до упора. Подсоедините фотокамеру непосредственно к компьютеру; не используйте концентратор USB или клавиатуру.



3 Нажмите  примерно на одну секунду, чтобы включить фотокамеру. После запуска программы MyFinePix Studio следуйте инструкциям на экране, чтобы скопировать снимки на компьютер. Чтобы выйти из программы, не копируя снимки, нажмите **Cancel** (Отменить).

Чтобы посмотреть дополнительную информацию по использованию поставляемой программы, запустите программу и выберите соответствующую опцию из меню **Help** (Помощь).



- При наличии большого количества изображений на установленной карте памяти, программа может запускаться с задержкой, а также у Вас могут возникнуть проблемы с импортом и сохранением изображений. Используйте устройство для чтения карт памяти для передачи изображений.
- Убедитесь в том, что сообщение на компьютере о процессе копирования снимков исчезло, и индикаторная лампа на фотокамере погасла, перед тем, как выключить камеру или отсоединить USB кабель (если количество копируемых снимков очень большое, индикаторная лампа может продолжать гореть после исчезновения сообщения на дисплее компьютера). Невыполнение данного требования может привести к потере данных или повреждению карты памяти.
- Перед установкой или извлечением карт памяти отсоединяйте фотокамеру от компьютера.
- В некоторых случаях снимки, сохраненные на сервере в сети с помощью поставляемого программного обеспечения, могут быть доступны не так, как при работе с компьютером, не подключенном к сети.
- Пользователь оплачивает все расходы, связанные с услугами телефонной компании или Интернет провайдера при использовании услуг, которые требуют подключения к сети Интернет.

● ● Отсоединение фотокамеры

Убедившись в том, что индикатор выключен, следуйте инструкциям на экране, чтобы выключить фотокамеру и отсоединить кабель USB.

● ● Удаление поставляемых программ

Удаление программы производится перед ее переустановкой, или когда она больше не нужна. Чтобы удалить программу MyFinePix Studio, закройте ее и отсоедините фотокамеру, после чего откройте панель управления и перейдите к разделу "Программы и компоненты" (Windows 8/Windows 7/Windows Vista) или "Установка и удаление программ" (Windows XP). При работе в среде Windows появятся одно или два окна подтверждения; внимательно прочтите содержание, прежде чем нажать **ОК**.

Использование меню: Режим съемки

Использование меню съемки































- 1** Нажмите **MENU/OK** для показа на дисплее меню съемки.
- 2** Нажмите селекторную кнопку вверх или вниз для выбора элемента меню.
- 3** Нажмите селекторную кнопку вправо для показа опций для выделенного элемента.



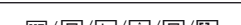



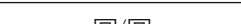



- 4** Нажмите селекторную кнопку вверх или вниз для выделения желаемой опции.
- 5** Нажмите **MENU/OK** для выбора выделенной опции.
- 6** Нажмите кнопку **DISP/BACK**, чтобы выйти из меню.



Опции меню съемки

Элемент меню	Описание	Опции	Установка по умолчанию
 ПРОГРАММЫ	Выбирается сцена для режима SP (📖 29).		
 Adv. Режим	Выбирает сложный режим съемки (📖 25).		
 ЧУВСТВ-ТЬ ISO	Задаёт чувствительность ISO. Выбирайте более высокую величину при плохой освещенности объекта.	AVTO (3200) / AVTO (1600) / AVTO (800) / AVTO (400) / 12800 / 6400 / 3200 / 1600 / 800 / 400 / 200 / 100	AVTO (800)
 РАЗМЕР ИЗОБР.	Выберите размер и формат изображения (📖 83).	L 4:3 / L 3:2 / L 16:9 / L 1:1 / M 4:3 / M 3:2 / M 16:9 / M 1:1 / S 4:3 / S 3:2 / S 16:9 / S 1:1	L 4:3
 КАЧЕСТВО ИЗОБР.	Выберите качество изображения (📖 84).	FINE / NORMAL / FINE+RAW / NORMAL+RAW / RAW	NORMAL
 FINEPIX ЦВЕТ	Служит для получения фотографий в стандартном или насыщенном цвете или в черно-белом режиме (📖 85).		
 БАЛАНС БЕЛОГО	Регулируется цвет для различных источников света (📖 51).	AVTO /  /  /  /  /  / 	AVTO
 ОПРЕДЕЛЕНИЕ ЛИЦА	Выбирает функцию автоматического обнаружения лиц и устанавливает фокус и экспозицию для съемки портретов людей (📖 36).	ВКЛ / ОТКЛ	ОТКЛ
 ЭКСПОЗАМЕР	Выбирается способ измерения экспозиции фотокамерой (📖 85).		
 РЕЖИМ ФОКУСИРОВКИ	Выбирается способ выбора области фокусировки фотокамерой (📖 52).		
 ПОМОЩЬ РУЧН. ФОК.	Выберите способ отображения фокуса в режиме ручной фокусировки (📖 53).	СТАНДАРТ / ВЫДЕЛ.ПИК ФОКУСА	ВЫДЕЛ.ПИК ФОКУСА
 РЕЖИМ АФ ДЛЯ ВИДЕО	Эта опция определяет, как камера выбирает зону фокусировки для видео (📖 86).		

Элемент меню	Описание	Опции	Установка по умолчанию
 РЕЖИМ ВИДЕО	Выберите размер кадра для видео (📖 66).	HD 1920 × 1080 / HD 1280 × 720 / 640 / HS 640 × 480 / HS 320 × 240 / HS 240 × 180	HD 1920 × 1080
 БЕСПРОВОДНАЯ СВЯЗЬ	При подключении к смартфону можно использовать следующие функции. • Создание снимков со смартфона. • Загрузка снимков на смартфон. • Выбор и загрузка изображений на камеру с помощью смартфона. • Загрузка данных расположения со смартфона. Чтобы получить сведения об использовании беспроводных сетей, перейдите по ссылке http://fujifilm-dsc.com/wifi/ .	—	—
 ШАГИ EV ДЛЯ БР. АЭ	Выбирается размер шага брекетинга, если в режиме непрерывной съемки выбрана  (📖 86).	$\pm 1/3$ EV / $\pm 2/3$ EV / ± 1 EV	$\pm 1/3$ EV
 ВСПЫШКА	Настраивается яркость вспышки (📖 86).	$-2/3$ EV – $+2/3$ EV с интервалом в $1/3$ EV	0
 ВНЕШНЯЯ ВСПЫШКА	Активирует дополнительное устройство вспышки от сторонних поставщиков (📖 87).	ВКЛ / ОТКЛ	ОТКЛ
 НАСТР. ПОЛЬЗОВАТ.	Сохраняет установки для режимов P , S , A и M (📖 35).	—	—
 РЕВЕРСИВ. ДИСПЛЕЙ	Изображение будет отображаться на экране ЖК-дисплея зеркально отраженным по горизонтали.	ВКЛ / ОТКЛ	ОТКЛ

ISO ЧУВСТВ-ТЬ ISO

Задаёт чувствительность фотокамеры к свету. Можно использовать более высокие величины для уменьшения размытости при плохом освещении; имейте в виду, что на снимках, сделанных с высокой чувствительностью, может появиться шум. Если выбраны **АВТО**, **АВТО (800)** или **АВТО (400)**, фотокамера автоматически настраивает чувствительность в соответствии с условиями съёмки. Максимальные величины, которые выберет фотокамера при установках **АВТО (800)** и **АВТО (400)**, будут равны 800 и 400 соответственно. Установки, отличные от **АВТО**, показываются на дисплее иконками.



Установка чувствительности не сбрасывается при выключении фотокамеры или выборе другого режима съёмки.

РАЗМЕР ИЗОБР.

Выберите размер и формат для записи фотографий. Большие фотографии можно распечатать большого размера без потери качества; небольшие фотографии не занимают много памяти, что позволяет записать большее количество фотографий.

Количество фотографий, которые можно сделать с выбранными установками показано на дисплее (📄126).

 **Размер к соотношению сторон**

Size	
Опция	Печать размером до
L	34 × 25 см
M	24 × 18 см
S	17 × 13 см

Соотношение сторон

4:3: Фотографии имеют такие же пропорции, что и дисплей фотокамеры.

3:2: Фотографии имеют такие же пропорции, что и кадр 35 мм пленки.

16:9: Подходит для отображения на устройствах высокой точности (HD).

1:1: Фотографии квадратные.



Размер изображения не сбрасывается при выключении фотокамеры или выборе другого режима съемки.

КАЧЕСТВО ИЗОБР.

Выберите формат файла и степень сжатия. Выберите **FINE** (Высокое) или **NORMAL** (Нормальное) для записи изображений JPEG, **RAW** – для записи изображений **RAW** или же **FINE+RAW** или **NORMAL+RAW** для совместной записи JPEG и **RAW**. При выборе опций **FINE** и **FINE+RAW** используется меньшая степень сжатия JPEG для получения высококачественных изображений JPEG, тогда как с опциями **NORMAL** и **NORMAL+RAW** используется большая степень сжатия JPEG, что позволяет увеличить количество сохраняемых снимков.



В изображениях формата RAW сохраняются необработанные данные, полученные напрямую с датчика изображений фотокамеры.



- Снимки в формате RAW нельзя сохранить во внутренней памяти. Вставьте карту памяти.
- Функции кадрирования, изменения размера и удаления эффекта красных глаз недоступны во время воспроизведения изображений в формате RAW, к тому же максимальный доступный коэффициент масштабирования ограничен.

FINERIX ЦВЕТ

Можно усилить контраст и насыщенность цветов, или снимать фотографии в черно-белом режиме.

Опция	Описание
СТАНДАРТ	Стандартные контраст и насыщенность. Рекомендуется в большинстве случаев.
ХРОМ	Усиленные контраст и насыщенность. Выбирайте для ярких снимков цветов или усиления зеленого или голубого цвета при съемке пейзажей.
Ч/Б	Съемка черно-белых фотографий.
СЕПИЯ	Съемка фотографий с эффектом сепии.

Установки, отличные от **СТАНДАРТ**, показаны на дисплее иконками.



- **FINERIX ЦВЕТ** не сбрасывается при отключении фотокамеры или выборе другого режима съемки.
- Эффекты **ХРОМ** бывают разные в зависимости от программы и могут быть незаметными на некоторых объектах. В зависимости от объекта эффекты **ХРОМ** могут быть незаметны на дисплее.



ЭКСПОЗАМЕР

Выберите способ замера экспозиции при выключенной интеллектуальной функции определения лица.

- **МУЛЬТИ:** Для настройки экспозиции в широком диапазоне условий съемки используется автоматическое распознавание сцены.
- **ТОЧЕЧНЫЙ:** Фотокамера измеряет освещенность в центре кадра. Рекомендуется в условиях, когда фон намного ярче главного объекта. Может использоваться с блокировкой фокуса (38) для замера экспозиции объектов, расположенных не по центру.
- **СРЕДНЕВЗВЕШ.:** Экспозиция определяется усреднением по всему кадру. Этот режим обеспечивает адекватный экспозамер при съемке множества кадров в одних и тех же условиях освещенности, особенно эффективен для пейзажей и портретов, когда снимаемый одет в черное и белое.

☑ РЕЖИМ AF ДЛЯ ВИДЕО

Эта опция регулирует способ выбора фотокамерой области фокусировки для видео.

Опция	Описание
 ЦЕНТРАЛЬНЫЙ	Фотокамера фокусируется на объекте, расположенном в центре кадра.
 СЛЕДЯЩИЙ	Фотокамера постоянно настраивает фокусировку в соответствии с изменениями расстояния до объектов, расположенных рядом с центром кадра.



Имейте в виду, что в режиме  фотокамера фокусируется непрерывно, увеличивая расход батареи, а также процесс фокусировки может сопровождаться звуком перемещения элементов объектива.

 ШАГИ EV ДЛЯ БР. АЭ

Выбирается размер шага брекетинга экспозиции, который используется, если в режиме непрерывной съемки выбрана опция  (БРЕК. С АВТОМ. ЭКСПОЗ.) (📖 46).

Выберите шаг $\pm\frac{1}{3}$ EV, $\pm\frac{2}{3}$ EV и ± 1 EV.



 ВСПЫШКА

Настраивается яркость вспышки. Выберите величину между $+2\frac{1}{3}$ EV и $-2\frac{1}{3}$ EV. Установка по умолчанию ± 0 . Имейте в виду, что можно не получить желаемых результатов в зависимости от условий съемки и расстояния до объекта.

ВНЕШНЯЯ ВСПЫШКА

Выберите **ВКЛ** при использовании опциональной вспышки (кроме изделий фирмы Fujifilm), установленной на горячем башмаке фотокамеры.



- Вспышка не может полностью осветить объект при выдержках менее 1/1000 с.
- Используйте автоматическую или ручную настройку баланса белого ( 51).
- Если встроенная вспышка поднимается, когда для опции ** ВНЕШНЯЯ ВСПЫШКА** выбрано значение **ВКЛ**, встроенная вспышка сработает один раз, чтобы подать сигнал для активации внешней вспышки.
- Для внешних вспышек Fujifilm эта настройка не требуется.



- Фотокамера может использоваться со вспышками, в которых поддерживается регулировка диафрагмы, внешний экспомер и управление чувствительностью. Некоторые вспышки, специально предназначенные для работы с другими фотокамерами, использовать нельзя.
- Для получения информации о внешних вспышках Fujifilm, см. раздел Аксессуары от FUJIFILM ( 111).

Использование меню: Режим просмотра

Использование меню показа кадров

1 Нажмите , чтобы войти в режим воспроизведения.



2 Нажмите **MENU/OK** для вывода на дисплей меню просмотра снимков.



3 Нажмите селекторную кнопку вверх или вниз для выбора элемента меню.



4 Нажмите селекторную кнопку вправо для показа опций для выделенного элемента.



5 Нажмите селекторную кнопку вверх или вниз для выделения желаемой опции.











6 Нажмите **MENU/OK** для выбора выделенной опции.



Опции меню показа кадров

Доступны следующие опции:

Опция	Описание
 БЕСПРОВ.СВЯЗЬ	При подключении к смартфону можно использовать следующие функции. <ul style="list-style-type: none">• Создание снимков со смартфона.• Загрузка снимков на смартфон.• Выбор и загрузка изображений на камеру с помощью смартфона.• Загрузка данных расположения со смартфона. Чтобы получить сведения об использовании беспроводных сетей, перейдите по ссылке http://fujifilm-dsc.com/wifi/ .
 АВТОСОХР. НА ПК	Передайте снимки на компьютер по беспроводной сети. Чтобы получить сведения об использовании беспроводных сетей, перейдите по ссылке http://fujifilm-dsc.com/wifi/ .
 ПОИСК ИЗОБРАЖЕНИЯ	Поиск фотографий по дате, объекту, месту съемки, типу файла или оценке (📄61).
 УДАЛИТЬ	Удаление всех выбранных фотографий (📄62).
 РЕДАКТИР. ФИЛЬМА	Редактирование видео (📄90).
 ТЭГ ДЛЯ ЗАГРУЗКИ	Выберите изображения для загрузки на YouTube или FACEBOOK (📄91).
 СЛАЙД ШОУ	Просмотр фотографий в режиме слайд шоу (📄93).
 УДАЛ.ЭФ.КРАСН. ГЛАЗ	Создает копии с удаленным эффектом красных глаз (📄94).

Опция	Описание
 ЗАЩИТИТЬ	Защищает фотографии от случайного удаления (📖95).
 КАДРИРОВАНИЕ	Создает обрезанные копии фотографий (📖96).
 ИЗМЕНИТЬ РАЗМЕР	Создает уменьшенные копии фотографий (📖97).
 ПОВОРОТ КАДРА	Поворачивает фотографии (📖98).
 КОПИРОВАТЬ	Копирует фотографии с внутренней памяти на карту памяти (📖99).
 ПОМОЩЬ ФОТО-АЛЬБ.	Создание альбомов из любимых фотографий (📖59).
 РАСПЕЧАТАТЬ (DPOF)	Служит для выбора фотографий для печати на устройствах совместимых с DPOF и PictBridge (📖72).
 СООТНОШЕНИЕ	Выбор разрешения (HD) экрана для изображения (📖99).

РЕДАКТИР. ФИЛЬМА

Редактировать видео.

■ РЕДАКТ. ВИДЕОФР.

Удалите начало и конец отснятого материала, чтобы создать отредактированную копию текущего видеофрагмента.

- 1 Отобразите на дисплее нужное видео.
- 2 Выберите  РЕДАКТИР. ФИЛЬМА в меню воспроизведения, после этого выберите РЕДАКТ. ВИДЕОФР.. Чтобы удалить отснятый материал в начале копии, перейдите к Шагу 3; или же перейдите к Шагу 4.
- 3 Нажмите селектор вниз, чтобы начать воспроизведение, а затем нажмите его снова вниз, когда дойдете до нового начального кадра.
- 4 Нажмите MENU/OK. Чтобы удалить отснятый материал в конце копии, перейдите к Шагу 5; или же перейдите к Шагу 6.
- 5 Нажмите селектор вниз, чтобы начать воспроизведение, а затем нажмите его снова вниз, когда дойдете до нового конечного кадра.
- 6 Нажмите MENU/OK, чтобы сохранить копию.

■ СОЕДИНЕНИЕ ВИДЕО

Добавьте имеющийся отснятый материал в конец текущего видео, чтобы создать отредактированную копию.

- 1 Отобразите на дисплее нужное видео.
- 2 Выберите  РЕДАКТИР. ФИЛЬМА в меню воспроизведения, после этого выберите СОЕДИНЕНИЕ ВИДЕО.
- 3 Для выделения видео нажмите селектор влево или вправо.
- 4 Нажмите MENU/OK, чтобы добавить выделенный материал в конец текущего видео, и сохраните получившуюся копию или нажмите DISP/BACK для выхода без сохранения.



Оба видеоклипа должны быть записаны с одинаковым размером и частотой кадра.

ТЭГ ДЛЯ ЗАГРУЗКИ

Можно выбрать снимки и видеоклипы для отправки на YouTube, Facebook и MyFinePix.com.

Выберите  ТЭГ ДЛЯ ЗАГРУЗКИ в меню воспроизведения.

■ Добавление/удаление элементов из очереди на загрузку

1 Выберите назначение загрузки.



2 Нажмите **MENU/OK**.



3 Выберите элементы, добавляемые в очередь на загрузку или удаляемые из нее.





4 Нажмите **MENU/OK** для подтверждения.



- Элементы, не находящиеся в очереди на загрузку, будут добавлены в нее, если выбрать их и нажать **MENU/OK**.
- Элементы, находящиеся в очереди на загрузку, будут удалены из нее, если выбрать их и нажать **MENU/OK**.

5 Повторите шаги 3 и 4 по необходимости, добавляя или удаляя элементы. По завершении нажмите **DISP/BACK**, чтобы сохранить настройки.



- Надпись **YouTube**, **Facebook** или **MyFinePix.com** обозначает элементы, помещенные в очередь для отправки.
- Для загрузки на YouTube можно выбрать только видео.
- На MyFinePix.com можно передавать только фотографии.
- Во время просмотра выбранные снимки будут отмечены значками  **YouTube**,  **Facebook** и  **MyFinePix.com**.

■ Удаление всех элементов из очереди на загрузку

Можно удалить все элементы из очереди на загрузку.

- 1 Выберите **ВОССТАНОВИТЬ ВСЕ**.
Отображается экран удаления всех элементов из очереди на загрузку.

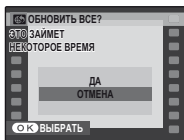

- 2 Выберите **ДА**.



- 3 Нажмите **MENU/OK**.
Все элементы будут удалены из очереди на загрузку.



Если при выборе удаления всех элементов из очереди на загрузку в ней находится множество элементов, их удаление может занять некоторое время. Чтобы отменить это действие, нажмите **DISP/BACK**.

■ Загрузка элементов

Элементы, добавленные в очередь на загрузку с помощью фотокамеры, можно легко загрузить на тот или иной ресурс с компьютера, используя программу MyFinePix Studio.

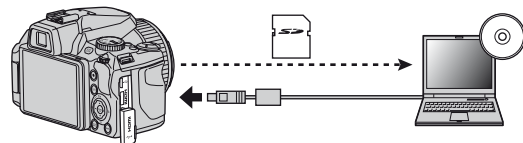

Установите программу MyFinePix Studio (📖75).



Эта функция доступна только при использовании компьютера под управлением операционной системы Windows.

СЛАЙД ШОУ

Показ фотографий в автоматизированном режиме слайд шоу. Выберите тип слайд шоу и нажмите **MENU/OK**, чтобы начать. В любой момент во время показа слайдов нажмите **DISP/BACK** для просмотра справки на экране дисплея. При появлении видеофрагмента показ видеофрагмента начнется автоматически, а демонстрация слайдов возобновится после окончания видеофрагмента. Слайд-шоу можно закончить в любое время нажатием кнопки **MENU/OK**.

Опция	Показывается в
НОРМАЛЬНОЕ	Нажмите селекторную кнопку влево или вправо, чтобы перейти к предыдущему или к следующему кадру. Выберите БОЛЕЕ ЧЕТКО для более плавной смены кадров.
БОЛЕЕ ЧЕТКО	
НОРМАЛЬНОЕ 	Как описано выше, только фотокамера увеличивает лица, выбранные интеллектуальной функцией обнаружения лица.
БОЛЕЕ ЧЕТКО 	





Во время слайд-шоу фотокамера не отключается автоматически.

УДАЛ. ЭФ. КРАСН. ГЛАЗ

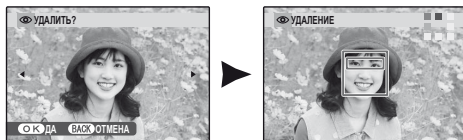
Если текущая фотография помечена иконкой , обозначающей, что она была сделана с использованием интеллектуальной функции удаления эффекта красных глаз, то эту функцию можно использовать для удаления эффекта красных глаз. Фотокамера произведет анализ фотографии; при обнаружении эффекта красных глаз фотография будет обработана с созданием копии с уменьшением эффекта красных глаз.



- Эффект красных глаз не может быть удален, если фотокамера не обнаруживает лицо или лицо снято в профиль. Результаты могут зависеть от сюжета. Эффект красных глаз нельзя удалить с фотографий, которые уже были обработаны с использованием функции удаления эффекта красных глаз, или с фотографий, сделанных на других устройствах.
- Время обработки изображения зависит от количества обнаруженных лиц.
- Копии, созданные с использованием функции  **УДАЛ. ЭФ. КРАСН. ГЛАЗ**, во время просмотра помечены значком .

■ ЗАЩИТИТЬ

Защищает фотографии от случайного удаления. Доступны следующие опции.

■ КАДР

Защищает выбранные фотографии.

- 1 Нажмите селекторную кнопку влево или вправо, чтобы показать на дисплее нужную фотографию.

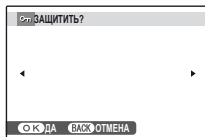

Фотография не защищена

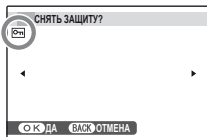

Фотография защищена

- 2 Нажмите **MENU/OK** для защиты фотографии. Если фотография уже защищена, нажатие **MENU/OK** снимет защиту с фотографии.



- 3 Повторите шаги 1–2, чтобы защитить другие изображения. Нажмите **DISP/BACK** для выхода из этого режима после окончания операции.



■ ВЫБРАТЬ ВСЕ

Нажмите **MENU/OK** для защиты всех фотографий или нажмите **DISP/BACK** для выхода из режима без изменения статуса фотографий.

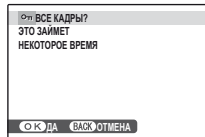

■ ВОССТАНОВИТЬ ВСЕ

Нажмите **MENU/OK** для снятия защиты всех фотографий или нажмите **DISP/BACK** для выхода из режима без изменения статуса фотографий.

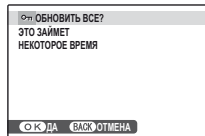

Если количество изменяемых фотографий слишком большое, на дисплее появится сообщение во время этой операции. Нажмите **DISP/BACK** для выхода из режима до окончания операции.



Защищенные фотографии будут удалены при форматировании карты памяти (105).

КАДРИРОВАНИЕ

Для создания обрезанной копии фотографии, включите просмотр кадров и выберите **КАДРИРОВАНИЕ** в меню воспроизведения кадров (88).

- 1 Воспользуйтесь рычажком зума для увеличения или уменьшения масштаба и селекторной кнопкой для прокрутки изображения до тех пор, пока на дисплее не будет отображаться нужная его часть (чтобы выйти и перейти к полнокадровому просмотру без создания обрезанной копии, нажмите **DISP/BACK**).

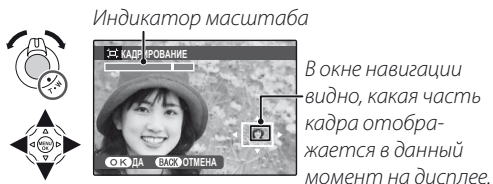

Если размер окончательной копии будет **640**, то **ДА** будет отображаться желтым цветом.

Интеллектуальная функция обнаружения лица

Если фотография была сделана с использованием интеллектуальной функции обнаружения лица (36), то на дисплее отображается . Нажмите кнопку **▼** для увеличения масштаба выбранного лица.

- 2 Нажмите **MENU/OK**, чтобы увидеть размер копии. Чем больше область обрезанного изображения, тем больший по размеру отпечаток можно будет сделать.



- 3 Нажмите **MENU/OK** для сохранения обрезанной копии как отдельного файла.



Снимки, сделанные другими фотокамерами, нельзя обрезать.

ИЗМЕНИТЬ РАЗМЕР

Для создания уменьшенной копии фотографии, отобразите снимок и выберите **ИЗМЕНИТЬ РАЗМЕР** в меню просмотра (88).

- 1** Нажмите селекторную кнопку вверх или вниз для выбора размера.



- 2** Нажмите **MENU/OK** для выбора выделенной опции.



- 3** Нажмите **MENU/OK**, чтобы сделать копию фотографии выбранного размера.



ПОВОРОТ КАДРА

По умолчанию фотографии, сделанные в ориентации по вертикали, отображаются в горизонтальной ориентации. Воспользуйтесь этой опцией для правильной ориентации фотографий на мониторе. Она не влияет на фотографии при просмотре на компьютере или другом устройстве.



- Защищенные фотографии поворачивать нельзя. Снимите защиту перед поворотом фотографий (895).
- Фотокамера может не поворачивать фотографии, снятые на других устройствах.

Чтобы повернуть фотографию, откройте ее на дисплее и выберите в меню воспроизведения команду  **ПОВОРОТ КАДРА** (88).

- 1 Нажмите селекторную кнопку вниз для поворота фотографии по часовой стрелке на 90°, нажмите вверх для поворота на 90° против часовой стрелки.



- 2 Нажмите **MENU/OK** для подтверждения операции (чтобы выйти из режима, не поворачивая фотографию, нажмите **DISP/BACK**).



В следующий раз, когда будет показана эта фотография, она автоматически будет повернута.

КОПИ КОПИРОВАТЬ

Копирует фотографии с внутренней памяти на карту памяти.

1 Выберите **КОПИ КОПИРОВАТЬ** в меню просмотра кадров.

2 Выделите одну из следующих опций и нажмите селектор вправо:

- **ИН ВСТР. П-ТЬ** → **SD КАРТА**: Копирует фотографии с внутренней памяти на карту памяти.
- **SD КАРТА** → **ИН ВСТР. П-ТЬ**: Копирует фотографии с карты памяти на внутреннюю карту.

3 Выделите одну из следующих опций и нажмите **MENU/OK**:

- **КАДР**: Копирует выбранные фотографии. Нажмите селекторную кнопку влево или вправо для просмотра фотографий и нажмите **MENU/OK** для копирования показываемой фотографии.
- **ВСЕ КАДРЫ**: Копирует все фотографии.



- Копирование прекращается, когда полностью заполняется память карты, на которую производится копирование.
- Информация печати DPOF не копируется (📖 72).

СОТНОШЕНИЕ

Выбирает способ отображения фотографий на устройствах высокой четкости (HD) с соотношением сторон 4:3 (эта опция доступна только при подключенном кабеле HDMI). Выберите **16:9** для показа изображения на экране с обрезанными верхней и нижней частями, **4:3** для показа всего изображения с черными полосами по обе стороны.

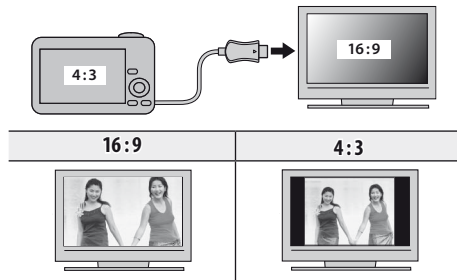

Фотографии с соотношением сторон 16:9 отображаются на полный экран, а фотографии с соотношением сторон 3:2 отображаются в черной рамке.

Меню установки параметров

Использование меню установки параметров

1 Откройте на дисплее Меню установки параметров.

1.1 Нажмите **MENU/OK** для отображения на дисплее меню для текущего режима.



1.2 Нажмите селекторную кнопку влево, чтобы перейти к левым вкладкам.



1.3 Нажмите селекторную кнопку вверх или вниз, чтобы выбрать **SET**.



Отобразится меню настройки.

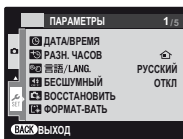

2 Отрегулируйте параметры.

2.1 Нажмите селекторную кнопку вправо для отображения на дисплее меню для текущего режима.



2.2 Нажмите селекторную кнопку вверх или вниз для выбора элемента меню.



2.3 Нажмите селекторную кнопку вправо для показа опций для выделенного элемента.



2.4 Нажмите селекторную кнопку вверх или вниз для выбора нужной опции.



2.5 Нажмите **MENU/OK** для выбора выделенной опции.













































2.6 Нажмите кнопку **DISP/BACK**, чтобы выйти из меню.



Опции меню установки параметров

Элемент меню	Описание	Опции	Установка по умолчанию
ДАТА/ВРЕМЯ	Устанавливает часы фотокамеры (🗨17).	—	—
РАЗН. ЧАСОВ	Устанавливает часы на местное время (🗨104).	/	
言語/LANG.	Выбирает язык (🗨17).	—	ENGLISH
БЕСШУМНЫЙ	Отключает подсветку для помощи в автофокусировке (кроме режима съемки) , звуки операций, звук затвора и звук воспроизведения видеофрагмента.	ВКЛ / ОТКЛ	ОТКЛ
ВОСТАНОВИТЬ	Сбросьте все настройки кроме ДАТА/ВРЕМЯ, ЧАС. ПОЯС и ЦВЕТ ФОНА к значениям по умолчанию. Отобразится диалоговое окно подтверждения, нажмите селекторную кнопку влево или вправо, чтобы выделить ДА , и нажмите MENU/OK .	—	—
ФОРМАТ-ВАТЬ	Форматирует карту памяти (🗨105).	—	—
ОТОБР. ИЗОБ.	Выбирает продолжительность показа фотографии после съемки (🗨105).	1,5сек / 0,5сек / УВЕЛИЧ / ОТКЛ	0,5сек
НОМЕР КАДРА	Служит для выбора имен файлов (🗨106).	Последоват / Автосброс	Последоват
УРОВ. ГРОМКОСТИ	Служит для регулировки громкости звукового сопровождения операций.	(высокий) / (средний) / (низкий) / (приглушение)	
ГРОМК. ЗАТВ.	Служит для регулировки громкости звука спуска затвора.		
ЗВУК ЗАТВОРА	Выберите звук, создаваемый затвором.	1 / 2	1
ГРОМК. ВОСП.	Отрегулируйте громкость воспроизведения видеофрагмента (🗨106).	—	7
ЯРКОСТЬ LCD	Регулирует яркость дисплея (🗨106).	АВТО / РУЧНОЙ	АВТО
РЕЖИМ АНТИБЛИК	Выберите ВКЛ , чтобы облегчить чтение дисплея на ярком свете.	ВКЛ / ОТКЛ	ОТКЛ

Элемент меню	Описание	Опции	Установка по умолчанию
 ЭНЕРГОСБЕРЕЖ. LCD	Выберите, следует ли экономить энергию для продления срока службы батареек (🗨106).	 ЭКОН.РЕЖ. ВКЛ. /  ЭКОН.РЕЖ.ВЫКЛ.	 ЭКОН. РЕЖ. ВКЛ.
 АВТО ВЫКЛ.	Выбирает время задержки автоматического выключения питания (🗨107).	2 МИН / 5 МИН / ОТКЛ	2 МИН
 РЕЖ.БЫСТР.ВКЛ.	Позволяет фотокамере включаться быстрее после отключения (ВКЛ/ОТКЛ) (🗨107).	24 МИН/10 МИН / ОТКЛ	10 МИН
 КНОПКА Fn	Выберите функцию для кнопки Fn (🗨45).	ISO /  /  / RAW / WB /  /  /  /  / 	ISO
 РЕЖ.СТАБИЛИЗАЦИИ	Включает стабилизацию изображения во время съемки (👁 ₁ , НЕПРЕРЫВНЫЙ) или только, когда кнопка спуска затвора нажата наполовину (👁 ₂ ПРИ СЪЕМКЕ). ОТКЛ выключает стабилизацию изображения. Выберите эту опцию, когда используете штатив (🗨20).	👁 ₁ / 👁 ₂ / ОТКЛ	👁 ₁
 ЦИФР.СТАБИЛИЗ. ИЗОБР.	Выбор устранения эффекта дрожания камеры при создании видеороликов.	ВКЛ / ОТКЛ	ВКЛ
 УДАЛ.ЭФ.КРАСН.ГЛАЗ	Удаление эффекта “красных глаз”, возникающего при использовании вспышки.	ВКЛ / ОТКЛ	ВКЛ
 УМНЫЙ ЦИФРОВОЙ ЗУМ	Включите или выключите умный цифровой зум (🗨108).	ВКЛ / ОТКЛ	ОТКЛ
 ТИП ЗУМА ВИДЕО	Выберите тип зума при съемке видеофрагментов (🗨64).	 Di /  Opt	 Opt
 БОКОВОЙ РЫЧАГ ЗУМА	Выбирает настройку бокового рычага (🗨19).	В / Н	В
 ПОДСВЕТКА AF	Включение или отключение подсветки автофокуса (🗨39).	ВКЛ / ОТКЛ	ВКЛ
 ПРОВЕРКА ФОКУСА	Если установлено значение ВКЛ , изображение на экране будет увеличено, чтобы упростить фокусировку при установке регулятора управления в режим ручной фокусировки (🗨53).	ВКЛ / ОТКЛ	ВКЛ
 СОХР ИСК ИЗОБРАЖ	Выберите ВКЛ , чтобы сохранить необработанные копии непрерывных панорам  или фотографий, снятых с использованием  УДАЛ. ЭФ. КРАСН. ГЛАЗ,  ПОВТОРНАЯ СЪЕМКА или  ГРАДАЦИЯ ТОНОВ.	ВКЛ / ОТКЛ	ОТКЛ
 АВТОПОВ. -ПРОСМ.	Выбор ВКЛ автоматически поворачивает снимки вертикально (портретная ориентация) во время просмотра.	ВКЛ / ОТКЛ	ВКЛ
 ЦВЕТ ФОНА	Выбирает цветовую схему.	—	—

Элемент меню	Описание	Опции	Установка по умолчанию
 ФИЛЬТР ВЕТЕР	Установите значение ВКЛ , чтобы уменьшить шум ветра при создании видеороликов.	ВКЛ / ОТКЛ	ВКЛ
 СБРОС ПОЛЬЗ. НАСТР.	Производит сброс всех установок для режима С . Отобразится диалоговое окно подтверждения, нажмите селекторную кнопку влево или вправо, чтобы выделить ДА , и нажмите MENU/OK .	—	—
 НАСТРОЙКИ WI-FI	Настройте параметры для подключения к беспроводной сети. Чтобы получить сведения об использовании беспроводных сетей, перейдите по ссылке http://fujifilm-dsc.com/wifi/ .	—	—
 НАСТР.АВТОСОХР	Выберите место назначения для изображений, загружаемых с помощью  АВТОСОХР. НА ПК . Чтобы получить сведения об использовании беспроводных сетей, перейдите по ссылке http://fujifilm-dsc.com/wifi/ .	—	—
 НАСТР. ГЕОТЕГИНГА	Получите доступ к параметрам данных о местоположении. Чтобы получить сведения об использовании беспроводных сетей, перейдите по ссылке http://fujifilm-dsc.com/wifi/ .	—	—
 ОТМЕТКА ДАТЫ	Выбрать, добавлять ли на фото дату и время съемки.	 +  /  / ОТКЛ	ОТКЛ

РАЗН. ЧАСОВ

Во время путешествия пользуйтесь этой опцией для мгновенного переключения часов фотокамеры со времени вашего часового пояса на местное время в месте вашего пребывания.

1 Укажите разницу во времени между местным часовым поясом и часовым поясом у вас дома.

1.1 Нажмите селекторную кнопку вверх или вниз для выбора **← МЕСТНОЕ**.



1.2 Нажмите селекторную кнопку вправо для показа разницы во времени.



1.3 Нажмите селекторную кнопку влево или вправо, чтобы выделить **+**, **-**, часы или минуты; нажмите вверх или вниз, чтобы изменить.



1.4 Нажмите **MENU/OK** после завершения установок.



2 Переключение между местным часовым поясом и часовым поясом у вас дома.

Для переключения времени между часовым поясом в месте пребывания и часовым поясом в месте проживания, выделите **← МЕСТНОЕ** или **🏠 ДОМ** и нажмите **MENU/OK**.

- **🏠 ДОМ**: Переключает на время, выбранное в данный момент для **🕒 ДАТА/ВРЕМЯ** (📖17).
- **← МЕСТНОЕ**: Переключает на местное время. Если выбирается эта опция, то **←**, время и дата будут отображаться желтым цветом в течение трех секунд при каждом включении фотокамеры.

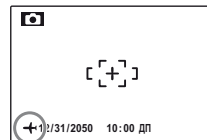

После изменения часовых поясов проверьте правильность даты и времени.



ФОРМАТ-ВАТЬ



Форматирует карту памяти. Выделите **ДА** и нажмите **MENU/OK**, чтобы начать форматирование.



- Все данные, включая защищенные фотографии, будут удалены. Не забывайте копировать необходимые фотографии на компьютер или другое устройство.
- Не открывайте отсек аккумуляторной батареи в процессе форматирования.

ОТОБР. ИЗОБ.

Выберите любую опцию, кроме **ОТКЛ**, чтобы показать фотографии на дисплее после съемки. Фотографии показываются на дисплее 1,5 с (**1,5 сек**), 0,5 с (**0,5 сек**) или до тех пор, пока не будет нажата кнопка **MENU/OK (УВЕЛИЧИТЬ (ДАЛЬШЕ))**. Если выбрана опция **УВЕЛИЧИТЬ (ДАЛЬШЕ)**, фотографии можно увеличить для уточнения фокуса и мелких деталей (см. стр. 55). Имейте в виду, что **УВЕЛИЧИТЬ (ДАЛЬШЕ)** отключается в режиме непрерывной съемки ( 46), и что цвета, показываемые при установках **1,5 сек** и **0,5 сек**, могут отличаться от цветов на окончательном снимке. Для просмотра тех областей увеличенного изображения, которые не вместились на экране, воспользуйтесь селекторной кнопкой. Если снимок был сделан при включенной функции  **ОПРЕДЕЛЕНИЕ ЛИЦА**, обнаруженное лицо увеличивается. Если обнаружены несколько лиц, можно перейти к следующему лицу, нажав **▼**. Функция **УВЕЛИЧИТЬ (ДАЛЬШЕ)** отключается в следующем случае:

- В режиме съемки выбрано  **ZOOM**.
- Выбрано значение, отличное от **OFF**, для  **СЕРИЙНАЯ СЪЕМКА**.

НОМЕР КАДРА

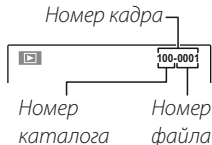

Новые фотографии сохраняются в файлах изображений с использованием 4-значного номера файла, который получается прибавлением к последнему использованному номеру файла единицы. Номер файла отображается при просмотре кадров, как показано на рисунке справа.



Опция  **НОМЕР КАДРА** определяет, сбрасывается ли нумерация файлов на 0001, когда вставляется новая карта памяти, форматируется текущая карта памяти.

- **Последоват.** Нумерация продолжается с последнего использованного номера файла или первого имеющегося номера файла, в зависимости от того, что больше. Выберите эту опцию для уменьшения количества фотографий с одинаковыми номерами файлов.
- **Автосброс:** Нумерация сбрасывается на 0001 после форматирования или вставки новой карты памяти.



- Если номер кадра достигает 999-9999, спуск затвора будет заблокирован (🗨124).
- Выбор  **ВОССТАНОВИТЬ** (🗨101) сбрасывает  **НОМЕР КАДРА** на **Последоват**, но не сбрасывает нумерацию кадров.
- Номера фотографий, сделанных другими фотокамерами, могут иметь другую структуру.

ГРОМК. ВОСП.



Нажмите селекторную кнопку вверх или вниз для выбора громкости для воспроизведения видеофрагментов, а потом нажмите **MENU/OK**, чтобы выбрать установку.

ЯРКОСТЬ LCD

Нажмите селекторную кнопку вверх или вниз, чтобы показать яркость и нажмите **MENU/OK**, чтобы выбрать.

ЭНЕРГОСБЕРЕЖ. LCD

Выберите, следует ли экономить энергию для продления срока службы батареек. Эта опция не действует при воспроизведении и записи видео.

Опция	Описание
 ЭКОН.РЕЖ. ВКЛ.	Если не произведено никаких операций в течение нескольких секунд, то дисплей потускнеет с целью сбережения заряда батареи. Нормальную яркость можно восстановить, нажав на кнопку затвора наполовину.
 ЭКОН.РЕЖ.ВЫКЛ.	Автоматическое отключение.

АВТО ВЫКЛ.

Выберите временной интервал, после которого фотокамера автоматически отключится, если не выполняются никакие действия. Более короткий интервал продлевает срок службы батареи; если выбрана **ОТКЛ**, фотокамеру необходимо выключать в ручном режиме. Имейте в виду, что независимо от выбранной опции фотокамера не отключится автоматически, если она подсоединена к принтеру (📖69) или компьютеру (📖78), а также при показе слайд-шоу (📖93).

Повторное включение фотокамеры

Чтобы включить камеру после того, как она выключится автоматически, удерживайте нажатой кнопку **ON/OFF** или  около секунды (📖16).

РЕЖ.БЫСТР.ВКЛ.

Позволяет фотокамере включаться быстрее после отключения (**24 МИН/10 МИН/ОТКЛ**). По истечении указанного времени, данная опция на фотокамере отключается.



Данная опция увеличивает расход батареи.

ЦИФР.СТАБИЛИЗ.ИЗОБР.

Если установлено значение **ВКЛ**, дрожание камеры при создании видеоролика будет уменьшено, чтобы можно было сделать снимок с пониженным дрожанием камеры.



Цифровой стабилизатор изображения не удастся использовать при создании снимков.

УМНЫЙ ЦИФРОВОЙ ЗУМ

Если выбрана **ВКЛ**, выбор **T** при максимальном положении оптического увеличения включает цифровой зум, далее увеличивая изображение и обрабатывая его для получения резкого изображения с высоким разрешением.



- Интеллектуальный цифровой зум может выключиться, когда выбирается другой режим.
- При использовании интеллектуального цифрового зума могут получаться фотографии худшего качества, чем с оптическим зумом.
- Время, требуемое для записи изображений, увеличивается.
- Интеллектуальный цифровой зум недоступен в непрерывном режиме или при записи видеофрагментов.

Индикатор зума,
УМНЫЙ ЦИФРОВОЙ
ЗУМ выключен

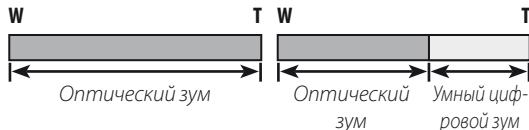

Индикатор зума,
УМНЫЙ ЦИФРОВОЙ
ЗУМ включен (кроме режима супермакро)



DATE ОТМЕТКА ДАТЫ

Чтобы добавить дату и время съемки, выберите **31** + . Чтобы добавить только дату съемки, выберите **31**. Если включить **ОТКЛ**, информация на изображение не будет добавлена.



- установленную дату и время нельзя удалить с изображения. Чтобы сделать снимок без даты и времени, выберите **ОТКЛ** для **DATE** **ОТМЕТКА ДАТЫ**.
- Если часы камеры не установлены, будет включен режим диалога настройки. Установите дату и время (17).
- При использовании **DATE** **ОТМЕТКА ДАТЫ**, рекомендуется режим **БЕЗ ДАТЫ** для  **РАСПЕЧАТАТЬ (DPOF)** (72).
- Дату и время нельзя добавить в фильмы и панорамные снимки.

Дополнительные аксессуары

Эта фотокамера поддерживает большой выбор аксессуаров FUJIFILM и других производителей.

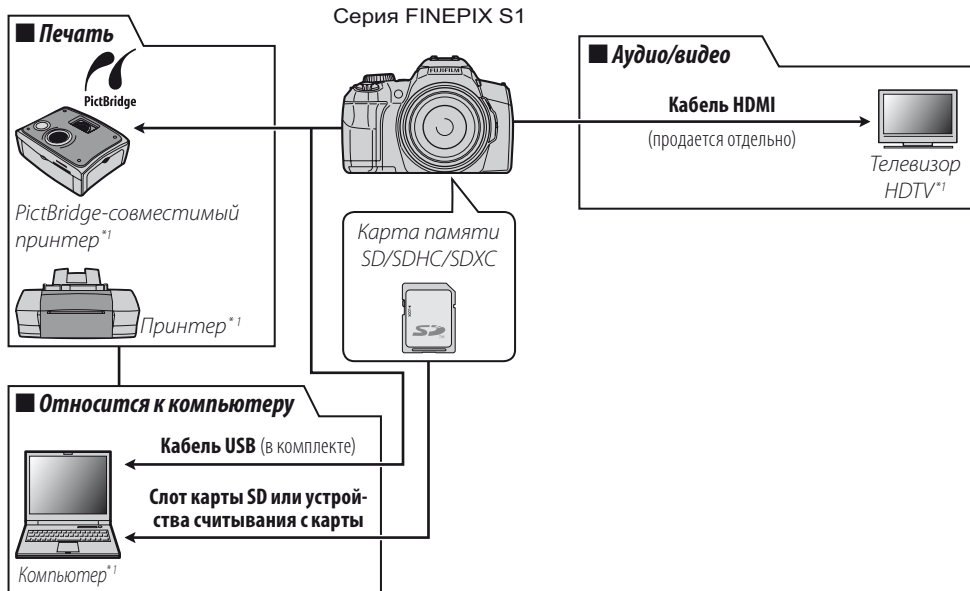





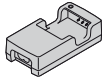

*¹ Приобретаются дополнительно.

*² Карты памяти SDXC не поддерживаются.

Аксессуары от FUJIFILM

От компании FUJIFILM доступны следующие дополнительные аксессуары. Для получения последней информации об аксессуарах, доступных у Вас в регионе, поинтересуйтесь у своего местного представителя компании FUJIFILM или посетите сайт http://www.fujifilm.com/products/digital_cameras/index.html.

Аккумуляторные ионно-литиевые батареи	NP-85	При необходимости можно приобрести дополнительные аккумуляторные батареи NP-85 большой емкости.	
Зарядные устройства	BC-85A	При необходимости можно приобрести запасное зарядное устройство. Зарядное устройство BC-85A заряжает батарею NP-85 примерно за 180 минут при температуре +20°C.	
Дистанционные спуски	RR-90	помогают уменьшить дрожание фотокамеры при съемке и поддерживать ее затвор открытым при длительной экспозиции.	
Бленда	LH-51	Защищает объектив и предотвращает образование бликов.	

Вспышки, устанавливаемые на башмак	EF-20	Эта вспышка, пристегивающаяся на горячий башмак, имеет ведущее число 20 (ISO 100), поддерживает i-TTL, имеет возможность установки угла до 90° для съемки с отраженной вспышкой и работает от двух 1,5 В батарей AA.	
	EF-42	Эта вспышка, пристегивающаяся на горячий башмак, имеет ведущее число 42 (ISO 100), оснащена 24–105 мм автоматическим зумом, поддерживает i-TTL, имеет возможность установки угла до 90° для съемки с отраженной вспышкой и работает от четырех 1,5 В батарей AA.	
	EF-X20	Внешняя вспышка с ведущим числом 20 (чувствительность ISO 100, м/футы), поддержкой i-TTL, ручной установкой экспозиции, режимом ведомой вспышки и питанием от двух батарей AA 1,5 В.	
Переходное кольцо	AR-S1	Алюминиевое переходное кольцо, специально предназначенное для камеры S1. Это кольцо используется для установки защитного фильтра PRF-72 или фильтров диаметром 72 мм, предлагаемых сторонними производителями.	
Защитный фильтр	PRF-72	Защищают объектив от царапания песком, пылью и другими инородными предметами во время съемки на улице. Для установки фильтра требуется переходное кольцо AR-S1.	

Уход за фотокамерой

Чтобы гарантировать работу фотокамеры на длительное время, соблюдайте следующие меры.

Хранение и эксплуатация

Если фотокамера не используется длительное время, извлеките из нее аккумуляторную батарею и карту памяти. Избегайте продолжительного использования камеры и ее хранения в следующих местах.

- Места, подверженные воздействию пара или дыма.
- повышенной влажности или пыли
- прямых солнечных лучей или высокой температуры, например, в закрытом автомобиле в солнечный день
- слишком низкой температуры
- сильной вибрации
- сильных магнитных полей, например, около антенн передатчиков, высоковольтных линий, радаров, электродвигателей, трансформаторов или магнитов
- агрессивных химических веществ, например, пестицидов
- контакта с изделиями из резины и винила

■ Вода и песок

Эту камеру нельзя использовать под водой. Избегайте попадания в камеру мусора, загрязнений, песка, пыли, воды, опасных газов, соли и т. д. Не кладите камеру на влажные поверхности. Перед тем как приступить к использованию камеры, убедитесь, что крышки батареи, гнезда для карты памяти, разъемов надежно закрыты. Если камера попала под дождь, на ней имеются капли воды и т. д., полностью высушите камеру.

■ Конденсация

Резкое повышение температуры, например, при входе в отапливаемое помещение с улицы в морозный день, может привести к образованию конденсата внутри фотокамеры. Если это произойдет, выключите фотокамеру и подождите один час перед тем, как снова ее включить. При образовании конденсата на карте памяти извлеките карту и подождите, пока конденсат не испарится.

Чистка

Для удаления пыли с объектива и дисплея пользуйтесь грушей для обдува, затем осторожно протрите мягкой сухой тканью. Оставшиеся пятна можно удалить, аккуратно протерев объектив специальной бумагой для чистки объектива FUJIFILM с нанесенным на нее небольшим количеством жидкости для чистки объектива. Необходимо соблюдать осторожность, чтобы не поцарапать объектив и дисплей. Корпус фотокамеры можно протирать мягкой сухой тканью. Не используйте спирт, растворитель или другие агрессивные химические вещества.

Путешествия

Перевозите фотокамеру в сумке ручной клади. Сдаваемый багаж может подвергаться сильным механическим воздействиям, что может повредить фотокамеру.

Устранение неисправностей

Питание и батарея

Проблема	Возможная причина	Устранение	Страница	
Фотокамера не включается.	Батареи полностью разряжены.	Вставьте новые или полностью заряженные запасные батареи.	9	
	Батареи вставлены неправильно.	Вставьте батареи заново, соблюдая полярность.	9	
	Не замкнута крышка отсека батареи.	Закройте крышку отсека батареи.	10	
Батареи слишком быстро разряжаются.	Холодные батареи.	Прогрейте батареи, поместив их в карман или другое теплое место, затем заново вставьте их в фотокамеру непосредственно перед съемкой.	v	
	Загрязнены контакты батареи.	Удалите загрязнение с контактов батареи мягкой сухой тканью.	—	
	ВКЛ выбрано для РЕЖИМ АНТИБЛИК .	Выберите ОТКЛ , чтобы уменьшить расход заряда батареи.	7	
	Фотокамера в режиме SRAUTO .	Выберите другой режим съемки.	24	
	<input type="checkbox"/> СЛЕДЯЩИЙ выбрана для <input checked="" type="checkbox"/> РЕЖИМ ФОКУСИРОВКИ .	Выберите другую опцию фокусировки.	52	
Поддача питания	Фотокамера неожиданно отключается.	Батареи полностью разряжены.	Вставьте новые или полностью заряженные запасные батареи.	9
	Зарядка не начинается.	—	Повторно установите батарею в правильной ориентации и следите за правильностью соединения электрических контактов.	14
	Зарядка протекает медленно.	—	Заряжайте батарею при комнатной температуре.	—
Индикатор мигает, а батарея не заряжается.	Загрязнены контакты батареи.	Удалите загрязнение с контактов батареи мягкой сухой тканью.	—	
	Батарея заряжалась много раз.	Батарея достигла конца срока службы. Приобретите новую батарею. Если батарея все равно не заряжается, обратитесь к своему дилеру FUJIFILM.	—	
	Батарея слишком горячая или слишком холодная.	Подождите, пока температура батареи стабилизируется.	14	

Меню и сообщения на дисплее

Проблема	Возможная причина	Устранение	Страница
Меню и сообщения не на русском языке.	Русский не выбран для опции  言語/LANG.	Выберите РУССКИЙ .	17, 101

Съемка

Проблема	Возможная причина	Устранение	Страница	
Фотографирование	Фотокамера не снимает, когда нажимается кнопка затвора.	Полностью заполнена память.	Вставьте новую карту памяти или удалите фотографии.	11, 62
		Память не отформатирована.	Отформатируйте карту памяти.	105
		Загрязнены контакты карты памяти.	Удалите загрязнение с контактов мягкой сухой тканью.	—
		Карта памяти повреждена.	Вставьте новую карту памяти.	11
		Батареи полностью разряжены.	Вставьте новые или полностью заряженные запасные батареи.	9
	Фотокамера автоматически отключилась.	Включите фотокамеру.	16	
Дисплей потемнел после съемки.	Сработала вспышка.	Дисплей может темнеть, пока заряжается вспышка. Подождите, пока вспышка зарядится.	41	
Фокус	Фотокамера не фокусируется.	Объект находится слишком близко к объективу.	Выберите режим макросъемки.	40
		Объект находится слишком далеко от объектива.	Отмените режим макросъемки.	
		Объект плохо подходит для автоматической фокусировки.	Воспользуйтесь блокировкой фокуса.	38

	Проблема	Возможная причина	Устранение	Страница
Интеллектуальная функция определения лица	Интеллектуальная функция определения лица недоступна.	Интеллектуальная функция определения лица недоступна в текущем режиме съемки.	Выберите другой режим съемки.	24
	Не обнаруживается лицо.	Лицо человека закрыто солнцезащитными очками, головным убором, длинными волосами или другими предметами.	Уберите препятствия.	36
		Лицо занимает лишь незначительную область кадра.	Измените композицию так, чтобы лицо объекта занимало большую область кадра.	
		У фотографируемого человека голова наклонена или находится горизонтально.	Попросите его держать голову прямо.	20
		Фотокамера наклонена.	Держите фотокамеру прямо.	—
	Выбран не тот объект.	Лицо человека плохо освещено.	Производите съемку при ярком освещении.	38, 81
		Выбранный объект находится ближе к центру кадра, чем главный объект.	Заново скомпонуйте кадр или выключите функцию обнаружения лица и снимите кадр, используя блокировку фокуса.	
	Съемка с близкого расстояния	Режим макросъемки недоступен.	Режим макросъемки недоступен в текущем режиме съемки.	Выберите другой режим съемки.
Вспышка	Вспышка не срабатывает.	Опущена вспышка.	Откройте вспышку.	41
		Вспышка заряжается.	Подождите, пока вспышка зарядится.	41
		Вспышка недоступна в текущем режиме съемки.	Выберите другой режим съемки.	24
		Батареи полностью разряжены.	Вставьте новые или полностью заряженные запасные батареи.	9
		Фотокамера в режиме супер макросъемки или непрерывной съемки.	Выключите режим супер макросъемки или непрерывной съемки.	40, 46
	Режим работы со вспышкой недоступен.	Нужный режим работы со вспышкой недоступен в текущем режиме съемки.	Выберите другой режим съемки.	24
	Вспышка не полностью освещает объект.	Объект находится за пределом радиуса действия вспышки.	Поместите объект в пределах радиуса действия вспышки.	127
Закрыто окно вспышки.		Держите фотокамеру правильно.	20	
	Выбрана короткая выдержка.	Выберите более длинную выдержку.	33, 34	

	Проблема	Возможная причина	Устранение	Страница
Проблемные фотографии	Фотографии размыты.	Загрязнен объектив.	Протрите объектив.	112
		Закрыт объектив.	Уберите лишние предметы, закрывающие объектив.	20
		Во время съемки появляется значок !AF , а рамка фокусировки отображается красным.	Проверьте фокус перед съемкой.	122
		На дисплее показывается !B во время съемки.	Используйте вспышку или штатив.	41
	Фотографии в крапинку.	Высокая температура воздуха или плохо освещен предмет.	Это нормальное явление, не означающее неисправности.	—
		Фотокамера использовалась продолжительное время при высоких температурах или появилось предупреждение о температуре	Выключите фотокамеру и подождите, пока она остынет.	—
	На фотографиях появляются вертикальные линии.	Фотокамера длительное время использовалась при высокой температуре.	Выключите фотокамеру и подождите, пока она остынет.	—
Данные о местоположении	Неверные данные о местоположении.	Камера была перемещена после последнего обновления данных о местоположении.	—	—



Показ кадров

	Проблема	Возможная причина	Устранение	Страница
Фотографии	Зернистые фотографии.	Фотографии были сделаны фотокамерами других марок или моделей.	—	—
	Увеличение во время показа кадров недоступно.	Изменен размер фотографии, или она обрезана до размера 640 / 620 или сделана фотокамерой другой марки или модели.	—	55
Аудио	Нет звука при воспроизведении видеофрагментов.	Фотокамера в бесшумном режиме.	Выключите бесшумный режим.	101
		Слишком низкая громкость воспроизведения.	Отрегулируйте уровень громкости воспроизведения.	106
		Был закрыт микрофон.	Держите фотокамеру правильно во время записи.	64
		Закрыт динамик.	Держите фотокамеру правильно во время воспроизведения.	67
Удаление	Выбранные фотографии не удаляются.	Некоторые фотографии, которые вы хотите удалить, защищены.	Снимите защиту, используя то устройство, с помощью которого эта защита была установлена.	95
Номер кадра	Нумерация кадров неожиданно сбрасывается.	Была открыта крышка отсека батареи при включенной фотокамере.	Перед тем как открыть крышку отсека батареи, выключите фотокамеру.	16

Подключения

	Проблема	Возможная причина	Устранение	Страница
Телевизор	Монитор не работает.	Фотокамера подключена к телевизору.	Просмотрите фотографии на телевизоре.	68
	Нет изображения или звука.	Фотокамера неправильно подсоединена.	Подсоедините фотокамеру правильно.	68
		Вход на телевизоре переключен на "TV".	Правильно установите вход ТВ.	—
		Слишком низкий уровень громкости телевизора.	Отрегулируйте уровень громкости.	—
Компьютер	Компьютер не распознает фотокамеру.	Фотокамера неправильно подсоединена.	Подсоедините фотокамеру правильно.	78
	Нельзя отправить RAW или JPEG файлы на компьютер.	—	Используйте стандартное программное обеспечение для отправки изображений.	75
PictBridge	Фотографии не печатаются.	Фотокамера неправильно подсоединена.	Подсоедините фотокамеру правильно.	69
		Выключен принтер.	Включите принтер.	—
	Печатается только один экземпляр. Не печатается дата.	Принтер не совместим с PictBridge.	—	—

Беспроводные сети





Проблема	Возможная причина	Устранение	Страница
Проблема с подсоединением к смартфону или загрузкой изображений на смартфон. Не удается сделать снимок со смартфона.	Смартфон находится слишком далеко.	Поднесите устройства поближе.	—
	Находящиеся рядом устройства вызывают радиопомехи.	Уберите фотокамеру и смартфон подальше от микроволновых печей и беспроводных телефонов.	—
	Смартфон подключен к другому устройству.	Смартфон и фотокамера могут одновременно быть подключены только к одному устройству. Прервите соединение и повторите попытку.	—
	Несколько смартфонов находятся поблизости.	Повторите попытку соединения. Присутствие нескольких смартфонов может затруднить соединение.	—
	—	Текущее изображение создано на другом устройстве. Это изображение не удастся загрузить на смартфон.	—
Смартфон не отображает фотографии.	—	Выберите ВКЛ для  НАСТРОЙКИ WI-FI > ИЗМ.РАЗ.ИЗО(СМ)  . При выборе ОТКЛ увеличивается время загрузки для фотографий большего размера; кроме того, некоторые телефоны могут не отображать фотографии, превышающие определенный размер.	—

Разное





Проблема	Возможная причина	Устранение	Страница
Ничего не происходит, когда нажимается кнопка затвора.	Временная неисправность фотокамеры. Батареи полностью разряжены.	Удалите и повторно вставьте батарейку. Вставьте новые или полностью заряженные запасные батареи.	9 9
Фотокамера не работает как следует.	Временная неисправность фотокамеры.	Удалите и повторно вставьте батарейку. Обратитесь к своему торговому представителю FUJIFILM в случае, если проблема не устраняется.	9
Нет звука.	—	Отключите бесшумный режим.	101
Неожиданно изменилась цветопередачи или содержимое экрана.	ВКЛ выбрано для РЕЖИМ АНТИБЛИК .	Выберите установку ОТКЛ для опции РЕЖИМ АНТИБЛИК .	7
Дата и время, добавленные DATE ОТМЕТКА ДАТЫ , не корректны.	Время камеры не установлено.	Сбросить установленные дату и время.	17
Дата и время добавлены на фотографию.	31 + ☉ или 31 выбраны для опции DATE ОТМЕТКА ДАТЫ .	Установленную дату и время нельзя удалить с изображения. Чтобы сделать снимок без даты и времени, выберите ОТКЛ. для DATE ОТМЕТКА ДАТЫ .	108

Предупреждающие сообщения и окна

На дисплее отображаются следующие предупреждения:

Предупреждение	Описание	Устранение
 (красный)	Низкий заряд батарей.	Вставьте новые или полностью заряженные запасные батареи.
 (мигающий красный)	Батареи полностью разряжены.	
	Большая выдержка. Фотография может получиться размытой.	Используйте вспышку или установите фотокамеру на штатив.
!AF (показывается красным с красной рамкой фокусировки)	Фотокамера не фокусируется.	<ul style="list-style-type: none">• Воспользуйтесь блокировкой фокуса для фокусирования на другом объекте, находящемся на таком же расстоянии, и поменяйте композицию фотографии (☐ 38).• Используйте режим макросъемки для фокусировки с близкого расстояния.
Диафрагма или выдержка показаны красным	Объект слишком яркий или слишком темный. Фотография будет переэкспонированной или недоэкспонированной.	Если объект темный, воспользуйтесь вспышкой.
ОШИБКА ФОКУСИРОВКИ ОШИБКА УПР. ОБЪЕКТИВОМ	Неисправность фотокамеры.	Выключите фотокамеру и снова включите, стараясь не касаться объектива. Обратитесь к своему торговому представителю FUJIFILM в случае, если сообщение показывается снова.
	ВКЛЮЧИТЕ КАМЕРУ, СНИМИТЕ КРЫШ. ОБЪЕКТ. ИЛИ ПОМЕХУ И ВКЛЮЧИТЕ КАМЕРУ	
	Фотокамера длительное время использовалась при высокой температуре. Если не будет выполнено никаких действий, фотокамера выключится автоматически.	Выключите фотокамеру и подождите, пока она остынет.

Предупреждение	Описание	Устранение
КАРТА НЕ ОПРЕДЕЛЕНА	Карта памяти не отформатирована, или карта памяти отформатирована на компьютере или другом устройстве.	Отформатируйте карту памяти, используя опцию ФОРМАТ-ВАТЬ в меню настройки параметров фотокамеры (☎105).
	Загрязнены контакты карты памяти.	Удалите загрязнение с контактов мягкой сухой тканью. Если сообщение появляется снова, отформатируйте карту памяти (☎105). Если сообщение появляется снова, замените карту памяти.
	Неисправность фотокамеры.	Свяжитесь с торговым представителем FUJIFILM.
КАРТА ЗАЩИЩЕНА	Карта памяти заблокирована.	Снимите блокировку карты памяти (☎11).
ЗАНЯТ	Карта памяти неправильно отформатирована.	Воспользуйтесь фотокамерой для форматирования карты памяти (☎105).
ОШИБКА КАРТЫ	Карта памяти не отформатирована для использования в фотокамере.	Отформатируйте карту памяти (☎105).
	Загрязнены контакты карты памяти или карта памяти повреждена.	Удалите загрязнение с контактов мягкой сухой тканью. Если сообщение появляется снова, отформатируйте карту памяти (☎105). Если сообщение появляется снова, замените карту памяти.
	Несовместимая карта памяти.	Используйте совместимую карту памяти.
	Неисправность фотокамеры.	Свяжитесь с торговым представителем FUJIFILM.
 ПАМЯТЬ ЗАПОЛНЕНА	Заполнена карта памяти; нельзя записывать фотографии.	Вставьте новую карту памяти с большим объемом памяти или удалите фотографии.
ОШИБКА ЗАПИСИ	Ошибка карты памяти или ошибка соединения.	Вставьте карту памяти заново или выключите и снова включите фотокамеру. Обратитесь к своему торговому представителю FUJIFILM в случае, если сообщение показывается снова.
	Оставшейся памяти недостаточно для записи дополнительных фотографий.	Вставьте новую карту памяти с большим объемом памяти или удалите фотографии.
	Карта памяти не отформатирована.	Отформатируйте карту памяти (☎105).

Предупреждение	Описание	Устранение
ОШИБКА ЧТЕНИЯ	Файл поврежден или создан не с помощью этой фотокамеры.	Файл не открывается.
	Загрязнены контакты карты памяти.	Удалите загрязнение с контактов мягкой сухой тканью. Если сообщение появляется снова, отформатируйте карту памяти (☒ 105). Если сообщение появляется снова, замените карту памяти.
	Неисправность фотокамеры.	Свяжитесь с торговым представителем FUJIFILM.
НОМЕРА КАДРОВ ИЗРАСХОД.	В фотокамере закончились номера кадров (текущий номер кадра 999-9999).	Отформатируйте карту памяти и выберите Автосброс для опции  НОМЕР КАДРА в меню  ПАРАМЕТРЫ . Сделайте фотографию, чтобы сбросить нумерацию кадров на 100-0001, затем вернитесь в меню  НОМЕР КАДРА и выберите Последоват.
СЛИШКОМ МНОГО КАДРОВ	Была произведена попытка поиска более 30 000 изображений.	Может быть установлено максимальное количество изображений для поиска в размере 30 000.
 МАСШТАБИРОВАНИЕ НЕВОЗМОЖНО	Была сделана попытка обрезать фотографию 640 .	Эти фотографии обрезать нельзя.
МАСШТАБИРОВАНИЕ НЕВОЗМОЖНО	Выбранная для обрезки фотография повреждена или создана не с помощью этой фотокамеры.	
640 НЕВОЗМОЖНО ВЫПОЛНИТЬ	Была сделана попытка изменить размер фотографии 640 .	Размер фотографий 640 и 820 изменить нельзя.
820 НЕВОЗМОЖНО ВЫПОЛНИТЬ	Была сделана попытка изменить размер фотографии 820 .	
ОШИБКА ФАЙЛА DPOF	Задание печати DPOF на текущей карте памяти содержит более 999 изображений.	Максимальное количество снимков для задания печати DPOF может составлять 999 снимков на карту памяти.
DPOF НЕ МОЖЕТ БЫТЬ ВЫБРАН	Фотография не может быть отпечатана с использованием DPOF.	—
 DPOF НЕ МОЖЕТ БЫТЬ ВЫБРАН	Видеофрагменты нельзя отпечатать с использованием DPOF.	—
ПОВОРОТ НЕВОЗМОЖЕН	Фотография защищена.	Снимите защиту перед поворотом фотографий.

Предупреждение	Описание	Устранение
 ПОВОРОТ НЕВОЗМОЖЕН	Видеофрагменты повернуть нельзя.	—
ОШИБКА СВЯЗИ	Произошла ошибка связи во время печати или копирования фотографий на компьютер или другое устройство.	Проверьте, включено ли устройство и подсоединен ли кабель USB.
ОШИБКА ПРИНТЕРА	В принтере кончилась бумага или чернила, или произошла другая ошибка принтера.	Проверьте принтер (смотрите руководство по эксплуатации принтера для получения подробностей). Чтобы возобновить печать, выключите принтер и включите его снова.
ОШИБКА ПРИНТЕРА ПРОДОЛЖИТЬ?		Проверьте принтер (смотрите руководство по эксплуатации принтера для получения подробностей). Если принтер не возобновляет работу автоматически, нажмите MENU/OK .
ПЕЧАТЬ НЕВОЗМОЖНА	Была сделана попытка печати видеофрагмента, фотографии, которая не была создана этой фотокамерой, или фотографии, формат которой не поддерживается принтером.	Видеофрагменты и некоторые фотографии, созданные на других устройствах, печататься не могут. Если фотография была сделана на этой фотокамере, посмотрите руководство по эксплуатации принтера, чтобы узнать, поддерживает ли принтер форматы JFIF-JPEG или Exif-JPEG. Если принтер их не поддерживает, то печать фотографий невозможна.

Объем карты памяти

Приведенная ниже таблица показывает время записи или количество фотографий, доступных с разным качеством изображения. Все значения приблизительные; размеры файлов зависят от записываемых сцен, поэтому количество сохраненных файлов будет сильно различаться. Количество кадров или оставшееся время записи могут уменьшаться неравномерно.

■ Фотографии

		L				M				S			
		4:3	3:2	16:9	1:1	4:3	3:2	16:9	1:1	4:3	3:2	16:9	1:1
4ГБ	FINE	500	560	670	670	1000	1110	1320	1340	1960	2210	3640	2580
	NORMAL	1000	1120	1330	1330	1950	2210	2580	2640	3760	4270	6890	4960
8ГБ	FINE	1010	1140	1350	1350	2000	2240	2640	2700	3950	4440	7320	5180
	NORMAL	2000	2260	2670	2670	3950	4440	5180	5290	7540	8580	13830	9960

■ Видео-фрагменты

	HD 1920 × 1080 (60 к/с) ¹	HD 1280 × 720 (60 к/с) ²	640 640 × 480 (30 к/с)	HS 640 × 480 (120 к/с)	HS 320 × 240 (240 к/с)	HS 240 × 180 (480 к/с)
4ГБ	14 min.	22 min.	79 min.	29 min.	41 min.	27 min.
8ГБ	27 min.	44 min.	155 min.	57 min.	80 min.	53 min.







1 Отдельные видеофрагменты не могут быть длиннее 15 минут.





2 Отдельные видеофрагменты не могут быть длиннее 24 минут.

3 При съемке видеороликов в формате full HD используйте карту памяти CLASS[®] или более скоростную карту памяти.

4 Используйте карту не ниже CLASS[®].

Технические характеристики

Система	
Модель	Цифровая камера Серия FinePix S1
Эффективных пикселей	16,4 миллионов
Матрица	1/2,3-дюйм., квадратно-пиксельный ПЗС (CMOS) дисплей с фильтром основных цветов
Хранение данных	<ul style="list-style-type: none"> Внутренняя память (примерно 37 МБ) SD/SDHC/SDXC Карта памяти
Формат файлов	<ul style="list-style-type: none"> Фотоснимки: Совместима с системой Design Rule for Camera File System (DCF) Сжатый: Совместима с форматами Exif 2.3 JPEG и Digital Print Order Format (DPOF) Несжатый: RAW (оригинальный формат RAF, требуется специальное программное обеспечение); опция RAW+JPEG доступна Видео: MOV (H.264) Звук: линейная импульсно-кодовая модуляция/стереозвук
Размер изображения (в пикселях)	<ul style="list-style-type: none"> L 4:3: 4608 × 3456 L 3:2: 4608 × 3072 L 16:9: 4608 × 2592 L 1:1: 3456 × 3456 M 4:3: 3264 × 2448 M 3:2: 3264 × 2176 M 16:9: 3264 × 1840 M 1:1: 2432 × 2432 S 4:3: 2304 × 1728 S 3:2: 2304 × 1536 S 16:9: 1920 × 1080 S 1:1: 1728 × 1728  ДВИЖ. ПАНОРАМА : 1624 × 11520 (верт.)/11520 × 1080 (гориз.)  ДВИЖ. ПАНОРАМА : 1624 × 5760 (верт.)/5760 × 1080 (гориз.)  ДВИЖ. ПАНОРАМА : 1624 × 3840 (верт.)/3840 × 1080 (гориз.)
Объектив	Fujinon 50 × с оптическим увеличением, F/2,8 (широкий угол)– 5,6 (телефото)
Фокусное расстояние	f=4,3 мм–215,0 мм (эквивалент формату 35-мм: 24 мм–1200 мм)
Цифровой зум	<ul style="list-style-type: none"> Умный цифровой зум: примерно 2,0 × (до 100 ×)
Диафрагма	F2,8-F11, F5,6-F11
Диапазон фокусировки (расстояние от передней линзы объектива)	<ul style="list-style-type: none"> Примерно 40 см – бесконечности (широкоугольная); около 1,5 м–бесконечность (телефото) Макросъемка: Примерно 5 см – 3,0 м (широкоугольная); 1,3 м– 5,0 м (телефото) Супер макросъемка: около 1 см–100 см (широкий угол)
Чувствительность	Стандартная чувствительность, эквивалентная ISO 100, 200, 400, 800, 1600, 3200, 6400 (размер изображения M S), 12800 (размер изображения S); АВТО (400), АВТО (800), АВТО (1600), АВТО (3200)
Измерение экспозиции	256-сегментов сквозного измерения через объектив (ТТЛ); МУЛЬТИ, ТОЧЕЧНЫЙ, СРЕДНЕВЗВЕШ.
Контроль экспозиции	Программная АЕ, с приоритетом выдержки, с приоритетом диафрагмы и ручная экспозиция

Система		
Коррекция экспозиции	-2 EV – +2 EV с интервалами по 1/3 EV (режимы P, S и A)	
Стабилизация изображения	Оптическая стабилизация, сдвиг объектива	
Выдержка (комбинированный механический и электронный затвор)	<ul style="list-style-type: none"> • P, S, A: 4 с – 1/2000 с • M: 30 с – 1/2000 с • ☼: 3 с – 1/2000 с • ☾: 4 с – 1/2 с • Другие режимы: 1/4 с – 1/2000 с 	
Непрерывная съемка	Приблиз. частота кадров (к/с)	Серия кадров
	3,0	9
	5,0	9
	10,0	9
	3,0, 5,0, 10,0	9
	10,0	3 кадра (выбранная экспозиция, передержка фото, недодержка фото)
Брекетинг	±1/3 EV, ±2/3 EV, ±1 EV	
Фокус	<ul style="list-style-type: none"> • Режим: ЦЕНТРАЛЬНЫЙ/МУЛЬТИ/ПО КАДРУ/СЛЕДЯЩИЙ/СЛЕЖЕНИЕ • Система автофокуса: TTL AF с обнаружением контраста 	
Баланс белого	Автоматическое обнаружение сцены; шесть режимов, программируемых вручную, для прямого солнечного света, тени, флуоресцентных ламп дневного света, ламп теплого флуоресцентного света, ламп холодного флуоресцентного света и света ламп накаливания; пользовательский баланс белого	
Таймер	Откл, 2 сек, 10 сек, ИНТЕРВАЛ.СЪЕМКА	
Вспышка	Ручное поднятие вспышки с управлением авто вспышки ПЗС-измерением (с использованием тестирующих предвспышек); эффективный диапазон при установке чувствительности в режиме ЧУВСТВ-ТЬ ISO АВТО приближ. 45 см–8,0 м (широкий угол) или 3,5 м–4,0 м (телефото); эффективный диапазон в режиме макросъемки приближ. 30 см–3,0 м (широкий угол) или 2,0 м–4,0 м (телефото)	
Режимы работы со вспышкой	Автоматический, принудительная вспышка, выкл., медленная синхронизация (функция удаления эффекта красных глаз выкл.); автоматический с удалением эффекта красных глаз, принудительная вспышка с удалением эффекта красных глаз, выкл., медленная синхронизация с удалением эффекта красных глаз (функция удаления эффекта красных глаз вкл.)	
Электронный видоискатель (EVF)	0,2-дюйм., 920К-точечный цветной ЖК видоискатель	
Покрытие кадра	Примерно 97% (съемка), 100% (просмотр)	

Система					
Дисплей	3,0-дюйм., 920К-точечный цветной ЖК-дисплей				
Покрытие кадра	Примерно 97% (съемка), 100% (просмотр)				
Видеофрагменты	<ul style="list-style-type: none"> • HD 1920 × 1080: 1080р, 60 к/с • HD 1280 × 720: 720р, 60 к/с • HD 640 × 480: (VGA), 30 к/с • HD 320 × 240: 240 к/с • HS 640 × 480: 120 к/с • HS 240 × 180: 480 к/с 				
Входы/выходы					
HDMI выход	Мини разъем HDMI				
Цифровой вход/выход	Высокоскоростной порт USB 2,0				
Питание/прочее					
Источники питания	• Аккумуляторная батарея NP-85				
Время работы батареи (приблиз. количество кадров, сделанных с новыми или полностью заряженными батареями)	<table border="1" style="width: 100%; border-collapse: collapse;"> <thead> <tr> <th style="width: 50%;">Тип батареи</th> <th style="width: 50%;">Приблиз. количество кадров</th> </tr> </thead> <tbody> <tr> <td style="text-align: center;">NP-85 (в комплекте с фотокамерой)</td> <td style="text-align: center;">350</td> </tr> </tbody> </table> <p>Стандарт CIPA, измерения сделаны в режиме (авто) с использованием батареи, которая входит в комплект фотокамеры, и карты памяти SD.</p> <p>Примечание: количество снятых кадров может варьироваться в зависимости от уровня заряда батареи и будет уменьшаться при понижении температуры.</p>	Тип батареи	Приблиз. количество кадров	NP-85 (в комплекте с фотокамерой)	350
Тип батареи	Приблиз. количество кадров				
NP-85 (в комплекте с фотокамерой)	350				
Размеры фотокамеры	133,1 мм × 90,9 мм × 110,3 мм (Ш×В×Г), без выступающих частей				
Масса при съемке	Примерно 680 г, с батареями, аксессуарами и картами памяти				
Вес фотокамеры	Примерно 640 г, без батареи, аксессуаров и карт памяти				
Условия эксплуатации	<ul style="list-style-type: none"> • Температура: 0°C – +40°C • Влажность: 10% – 80% (без конденсации) 				
Беспроводной передатчик					
Стандарты	IEEE 802.11b/g/n (стандартный протокол беспроводной сети)				
Рабочая частота	<ul style="list-style-type: none"> • США, Канада, Тайвань: 2 412 МГц–2 462 МГц (11 каналов) • Другие страны: 2 412 МГц–2 472 МГц (13 каналов) 				

Беспроводной передатчик

Протоколы доступа	Инфраструктура
--------------------------	----------------

Аккумуляторная батарея NP-85

Номинальное напряжение	3,7 В постоянного тока
-------------------------------	------------------------

Номинальная мощность	1700 мАч
-----------------------------	----------

Рабочая температура	0 °С – +40 °С
----------------------------	---------------

Размеры (Ш×В×Г)	43 мм×32 мм×13,5 мм
------------------------	---------------------

Масса	Примерно 38 г
--------------	---------------

Адаптер переменного тока

Номинальное напряжение	100 В–240 В переменного тока, 50/60 Гц
-------------------------------	--

Входная мощность	• 100 В: 11,6 ВА	• 240 В: 15,5 ВА
-------------------------	-------------------------	-------------------------

Выходное напряжение, ток зарядки	5,0 В постоянного тока, 1000 мА
---	---------------------------------

Рабочая температура	0 °С – +40 °С
----------------------------	---------------

Масса	Прибл. 32 г
--------------	-------------

Масса и размеры различаются в зависимости от страны и региона продажи.

Стандарты цветного телевидения

NTSC (National Television System Committee) стандарт цветного телевидения, принятый, в основном, в США, Канаде и Японии. PAL (Phase Alternation by Line) стандарт цветного телевидения, принятый, в основном, в странах Европы и Китае.

Примечания

- Технические характеристики устройства могут изменяться без уведомления. FUJIFILM не несет ответственность за повреждения, вызванные ошибками в данном руководстве.
- Несмотря на то, что дисплей изготовлен с использованием высокоточных технологий, на нем могут появляться небольшие яркие точки и ненормальные цвета (особенно возле текста). Это нормальное явление для этого типа дисплеев, не означающее неисправность; это не влияет на записываемые фотокамерой фотографии.
- В цифровых фотокамерах могут возникнуть неисправности, если они подвергаются воздействию радио помех (например, электрических полей, статического электричества или помех в линиях передач).
- Из-за типа используемого объектива на периферии изображений могут возникать некоторые искажения. Это нормальное явление.

FUJIFILM

FUJIFILM Corporation

7-3, AKASAKA 9-CHOME, MINATO-KU, TOKYO 107-0052, JAPAN

http://www.fujifilm.com/products/digital_cameras/index.html

По вопросам технической поддержки и ремонту изделия обращаться к региональному дистрибьютеру (см. Список расположения центров в странах)

