

## INSTRUCTION MANUAL

## РУКОВОДСТВО ПО ЭКСПЛУАТАЦИИ

## ІНСТРУКЦІЯ З ЕКСПЛУАТАЦІЇ

## ПАЙДАЛАНУ ЖӨНІНДЕГІ НҰСҚАУЛЫҚ

GB	COFFEE MAKER .....	4
RUS	КОФЕВАРКА .....	5
UA	КАВОВАРКА .....	7
KZ	КОФЕ ҚАЙНАТҚЫШ .....	9
EST	KOHVIMASIN .....	11
LV	KAFIJAS KATLS .....	12
LT	KAVOS VIRIMO APARATAS .....	14
H	KÁVÉFŐZŐ .....	15
RO	CAFETIERĂ .....	17
PL	EKSPRES DO KAWY .....	19



[www.scarlett.ru](http://www.scarlett.ru)



UA.TR.010



**GB DESCRIPTION**

1. Water tank lid
2. Water tank
3. Switching knob
4. Indicator light
5. Pressure steam nozzle
6. Drip tray
7. Filter
8. Filter basket
9. Filter holder
10. Filter handle
11. Glass carafe (for 2 and 4 cups)
12. Carafe lid
13. Measuring spoon ( 10 g)
14. Basket spout

**UA ОПИС**

1. Кришка резервуару для води
2. Резервуар для води
3. Перемикач режимів роботи
4. Світловий індикатор
5. Отвір для подання пари
6. Підставка для збору рідини
7. Фільтр
8. Воронка
9. Фіксатор фільтру
10. Ручка воронки
11. Мірна колба (на 2 і 4 чашки)
12. Кришка мірної колби
13. Ложка ( 10 g)
14. Носик воронки

**EST KIRJELDUS**

1. Veereservuaari kaas
2. Veereservuaar
3. Töötamise režiimide lüliti
4. Märgutuli
5. Aurudüüs
6. Vedeliku kogumise alus
7. Filter
8. Lehter
9. Filtri fiksaator
10. Lehtri käepide
11. Mõõtekolb (2 või 4 kruusile)
12. Mõõtekolvi kaas
13. Lusikas ( 10 g)
14. Lehtri otsik

**LT APRAŠYMAS**

1. Vandens rezervuaro dangtelis
2. Vandens rezervuaras
3. Veikimo režimų jungiklis
4. Šviesos indikatorius
5. Garų vamzdelis
6. Skysčių surinkimo padėklas
7. Filtras
8. Filtro krepšelis
9. Filtro laikiklis
10. Filtro rankenėlė
11. Stiklo grafinas (2 ar 4 puodeliams)
12. Grafino dangtelis
13. Šaukštas ( 10 g)
14. Krepšelio vamzdelis

**RUS УСТРОЙСТВО ИЗДЕЛИЯ**

1. Крышка резервуара для воды
2. Резервуар для воды
3. Переключатель режимов работы
4. Световой индикатор работы
5. Капучинатор
6. Съёмный поддон для сбора капель
7. Фильтр
8. Рожок
9. Фиксатор фильтра
10. Ручка рожка
11. Кофейник ( на 2 и 4 кружки)
12. Крышка кофейника
13. Мерная ложка ( 10 гр)
14. Носик рожка

**KZ СИПАТТАМА**

1. Суға арналған резервуардың қақпағы
2. Суға арналған резервуар
3. Жұмыс тәртіптерінің ауыстырып қосқышы
4. Жарықты индикатор
5. Бу беру тетігі
6. Сұйықтық жинауға арналған сауыт
7. Сүзгі
8. Құйғыш
9. Сүзгі ұстатқыш
10. Құйғыштың сабы
11. Өлшер құты (2 және 4 шыныаяққа арналған)
12. Өлшер құтының қақпағы
13. Қасық ( 10 g)
14. Құйғыштың шүмегі

**LV APRAKSTS**

1. Ūdens rezervuāra vāks
2. Ūdens rezervuārs
3. Darba režīmu pārslēgs
4. Gaismas indikators
5. Sprausla tvaika padevei
6. Paliktņis šķidruma savākšanai
7. Filtrs
8. Piltuve
9. Filtra fiksators
10. Piltuves rokturis
11. Mērtrauks (2 un 4 tasītēm)
12. Mērtrauka vāks
13. Karote ( 10 g)
14. Piltuves snīpītis

**H LEÍRÁS**

1. Víztartály fedele
2. Átlátszó víztartály
3. Üzem mód kapcsoló
4. Jelzőlámpa
5. Gőzfúvóka
6. Folyadékelfogó alátét
7. Szűrő
8. Tölcsér
9. Szűrőrógzító
10. Tölcsérfogantyú
11. Mérőkanna (2 és 4 csésze részére)
12. Mérőkanna fedele
13. Kanál ( 10 g)
14. Tölcsér orra

**RO DESCRIEREA APARATULUI**

1. Capacul rezervorului de apă
2. Rezervor de apă
3. Comutator pentru selectarea regimului de lucru
4. Indicator luminos de funcționare
5. Duză de alimentare cu abur
6. Mânerul duzei de alimentare cu abur
7. Filtru
8. Pâlnie
9. Fixatorul filtrului
10. Mânerul pâlniei
11. Vas de măsurare (pentru 2 și 4 cești)
12. Capacul vasului de măsurare
13. Lingură de măsurare (10g)
14. Duza pâlniei

**PL BUDOWA WYROBU**

1. Pokrywa pojemnika na wodę
2. Pojemnik na wodę
3. Przełącznik trybów pracy
4. Lampka kontrolna pracy
5. Dysza do spieniania mleka
6. Wyjmowana taca ociekkowa
7. Filtr
8. Rożek
9. Blokada filtra
10. Uchwyt rożku
11. Dzbanek do kawy (na 2 i 4 kubki)
12. Pokrywa dzbanka
13. Łyżka miernicza (10 g)
14. Dziubek rożka

220-240V ~ 50 Hz	800 W	1,65 /2,4 kg	<div style="display: flex; justify-content: space-between; align-items: center;"> <div style="border: 1px solid black; padding: 2px;">323</div> <div style="border: 1px solid black; padding: 2px;">225</div> <div style="border: 1px solid black; padding: 2px;">160</div> </div> <div style="text-align: right; margin-top: 5px;">mm</div>
------------------	-------	--------------	--

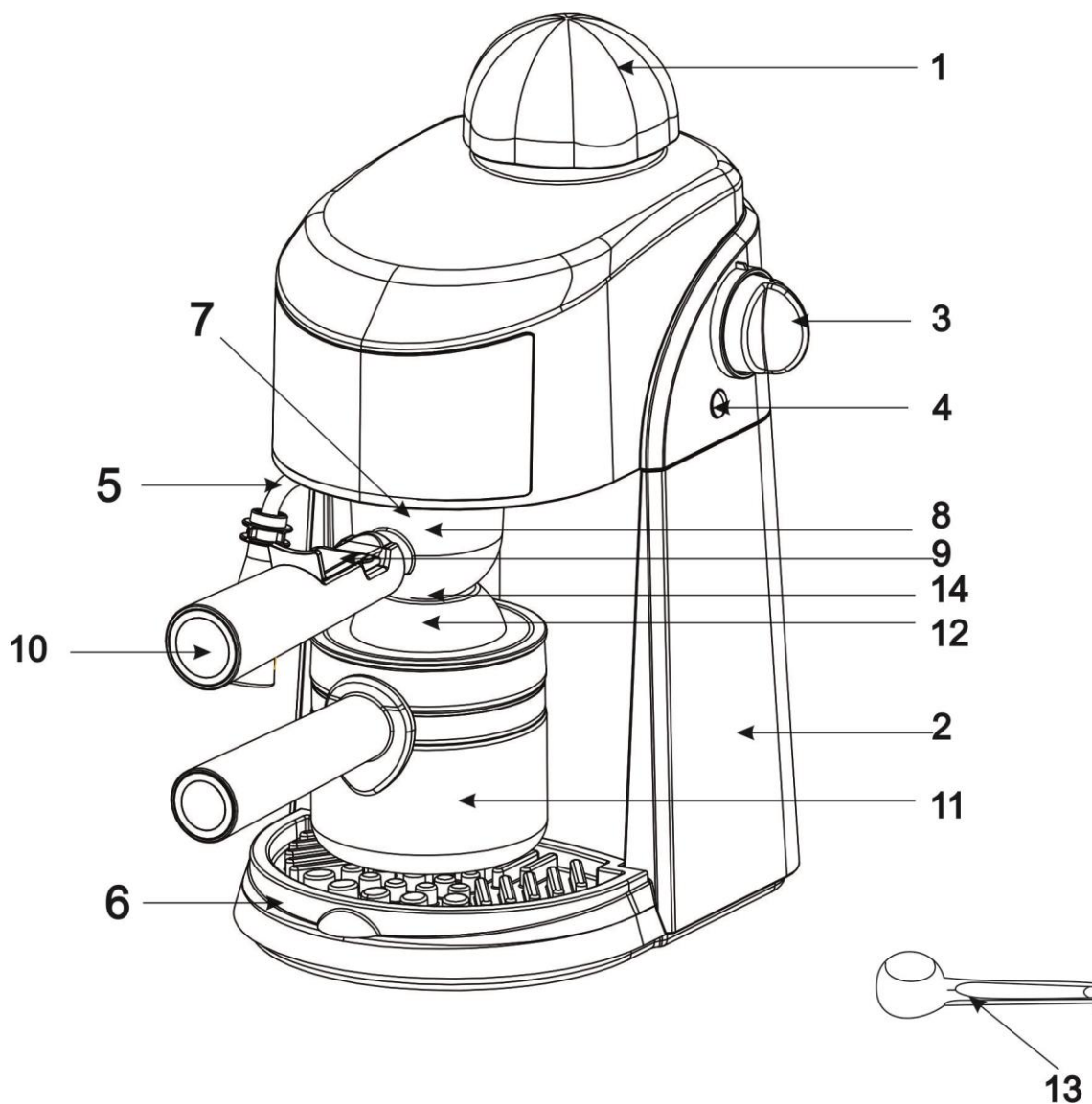

## GE INSTRUCTION MANUAL

### IMPORTANT SAFEGUARDS

- Please read these operating instructions carefully before connecting your kettle to the power supply, in order to avoid damage due to incorrect use.
- Before switching on the appliance for the first time please check if the technical specifications indicated on the unit correspond to the mains parameters.
- Incorrect operation and improper handling can lead to malfunction of the appliance and injuries to the user.
- The appliance is intended for use only in domestic aims. The unit is not intended for industrial and commercial use, and also for use in:
  - kitchen area for the staff of shops, offices and the other industrial places
  - farm houses
  - hotels, motels, rest homes and other similar places by residents.
- Always unplug the appliance from the power supply when not in use.
- Do not immerse the unit, cord or plug in water or other liquids. If it has happened, remove the plug from the wall socket immediately and have the unit checked by an expert before using it again.
- The appliance is not intended for use for physically, sensory or mental disabled person (including children) or for person with lack of life experience or knowledge, if only they are under supervision or have been instructed about the use of the unit by responsible person.
- Children must be under control in order not to be allowed to play with the appliance.
- In case of power cord is damaged, its replacement should be done by the manufacture or service department or the other high-skill person to avoid any danger.
- Ensure that the cord does not hang over sharp edges and keep it away from hot surfaces.
- To disconnect the appliance from the power supply pull it out by the plug only, not by the cord.
- Place the appliance on a dry stable non-hot surface, away from hot objects (e.g. hotplates); do not place it under curtains and shelves.
- Do not leave the appliance unattended when in use.
- Do not touch hot surface.
- The use of accessory attachments not recommended by the appliance manufacturer may result in fire, electric shock or injury to users.
- Start the appliance only when the detachable plate and coffee tank / cups are in position.
- For making coffee use only cold water.
- Do not use the glass jug in non-recommended purposes, in stoves and microwave ovens. Do not wash the glass jug in a dishwasher.
- Do not attempt to repair, adjust or replace parts in the appliance. Repair the malfunctioning appliance in the nearest service center.

**ATTENTION:** Reservoir aperture must not be open during work of the appliance.

- If the product has been exposed to temperatures below 0°C for some time it should be kept at room temperature for at least 2 hours before turning it on.
- The manufacturer reserves the right to introduce minor changes into the product design without prior notice, unless such changes influence significantly the product safety, performance, and functions.
- Production date mentioned on the unit and/or on the packing materials and documentations.

### PREPARING TO WORK

- Unpack the appliance and place it on a flat surface.
- Wash all removable parts with warm water.
- To ensure excellent taste of coffee, perform 2-3 operations without pouring coffee into filter.



### OPERATION

#### BREWING ESPRESSO

- Espresso is a unique method of coffee brewing in which hot water is forced through ground coffee under high steam pressure. This will give a delicate aroma and brilliant taste.
- Remove the water reservoir cap by twisting in counterclockwise.
- Using carafe, fill the reservoir with the necessary amount of water: for 2 or 4 cups.

**ATTENTION:** always unplug the appliance when filling it with water. Make sure the water is not overflown.

**ATTENTION:** Do not switch the coffee maker on without water.

- Screw the water reservoir cap back tight.
- Pour necessary amount of coffee into filter spoonful and level it. Do not tamp coffee.
- Place filter into the basket.
- Place the basket into the coffee maker so that the handle is aligned with  INSERT position and rotate it completely to the right until it stops at the LOCK  position
- Place the carafe on the drip tray. Make sure the lid opening is aligned with the basket spout.
- Make sure the frothing tube is blocked (frothing aid is in the leftmost position).

- Set the mode switch into  position with the light indicator lit on.

**ATTENTION:** Do not touch metal parts of the coffee maker while brewing because they are very hot.

- When finished, remove the carafe from the tray and pour coffee into cups.
- Prior to removing filter, it is necessary to release the steam. To do it, turn the switch into the "OFF" position. The steam will come out of the frothing tube. Once the steam is released and the filter and the basket have cooled down, remove them rotating the handle clockwise to  INSERT position.

**ATTENTION:** Beware of hot steam coming out of the nozzle.

- You may rinse out the filter without removing it from the basket. To do this, secure the filter in the basket with the filter lock.

- Let the appliance cool down for at least 5 minutes before next use.

ATTENTION: During brewing process, the water is forced through ground coffee under high steam pressure. At this point you cannot remove the basket with the filter and open the cover.

#### PAUSE MODE

- This mode allows to terminate the coffee brewing process. Turn the switch into the PAUSE position, the appliance will stop and you may remove the carafe and pour the cappuccino into cups. After that, place the carafe in its place and continue brewing by turning the switch into  position.

#### BREWING CAPPUCCINO

- Cappuccino is espresso topped with steamed and frothed milk.
- Pour the amount of milk necessary for making froth into the pitcher (not supplied). The pitcher must be large enough since froth amount is three times bigger than milk amount.
- Follow all steps for BREWING ESPRESSO
- Let all coffee drip into the carafe.

- Immerse the frothing tube into milk and turn the switch into  position.
- Turn the frothing tube counterclockwise holding it by the frothing aid.
- The steam will come out of the nozzle to froth the milk. For a better effect, gently move the pitcher up and down.
- Continue frothing the milk until desired result is reached.
- After enough amount of froth has been formed, turn the mode switch into the "OFF" position and unplug the appliance.
- Pour the espresso and top it with the steamed milk.

#### CLEANING AND MAINTENANCE

- Do not forget to unplug the appliance from the power supply before cleaning.
- Let the appliance cool down, and then wipe outside with a soft dry cloth. Do not use detergent or abrasives.
- Wash all detachable parts with hot soapy water, then rinse and dry before fitting to place.

#### DESCALING

- Descale your coffee maker regularly.
- Operate the appliance as described. Add proper descaling remedy, available at the market to the water tank and do not fill the filter with ground coffee. Follow recommendations given.
- After descaling let the appliance work twice more with only water to rinse away the vinegar and scale remainders.
- Clean the coffee maker about every 5 months to keep high efficiency.

#### STORAGE

- Complete all requirements of chapter CLEANING AND MAINTENANCE.
- Store the appliance in a cool, dry place.



The symbol on the unit, packing materials and/or documentations means used electrical and electronic units and battery's should not be tossed in the garbage with ordinary household garbage. These units should be passed to special receiving point.

For additional information about actual system of the garbage collection address to the local authority.

Valid utilization will help to save valuable resources and avoid negative work on the public health and environment which happens with incorrect using garbage.

#### **RUS** РУКОВОДСТВО ПО ЭКСПЛУАТАЦИИ МЕРЫ БЕЗОПАСНОСТИ

- Внимательно прочитайте данную инструкцию перед эксплуатацией прибора во избежание поломок при использовании.
- Перед первоначальным включением проверьте, соответствуют ли технические характеристики, указанные на изделии, параметрам электросети.
- Неправильное обращение может привести к поломке изделия, нанести материальный ущерб и причинить вред здоровью пользователя.
- Прибор предназначен для использования только в бытовых целях согласно данному Руководству по эксплуатации. Прибор не предназначен для промышленного и коммерческого применения, а также для использования:
  - в кухонных зонах для персонала в магазинах, офисах и прочих производственных помещениях;
  - в фермерских домах;
  - клиентами в гостиницах, отелях, пансионатах и других похожих мест проживания.
- Если устройство не используется, всегда отключайте его от электросети.
- Не погружайте прибор и шнур питания в воду или другие жидкости. Если это случилось, немедленно отключите устройство от электросети и, прежде чем пользоваться им дальше, проверьте работоспособность и безопасность прибора у квалифицированных специалистов.
- Прибор не предназначен для использования лицами (включая детей) с пониженными физическими, сенсорными или умственными способностями или при отсутствии у них жизненного опыта или знаний, если они не находятся под присмотром или не проинструктированы об использовании прибора лицом, ответственным за их безопасность.
- Дети должны находиться под присмотром для недопущения игр с прибором.
- При повреждении шнура питания его замену, во избежание опасности, должны производить изготовитель, сервисная служба или подобный квалифицированный персонал.
- Следите за тем, чтобы шнур питания не касался острых кромок и горячих поверхностей.
- При отключении прибора от электросети, беритесь за вилку, а не тяните за шнур.
- Устройство должно устойчиво стоять на сухой ровной поверхности. Не ставьте его на горячие поверхности, а также вблизи источников тепла (например, электрических плит), занавесок и под навесными полками.
- Никогда не оставляйте включенный прибор без присмотра.

- Не касайтесь горячих поверхностей.
- Во избежание поражения электрическим током и поломки прибора, используйте только принадлежности, входящие в комплект поставки.
- Включайте кофеварку, только когда кофейник установлен на место.
- Для варки кофе заливайте только холодную воду.
- Не используйте кофейник в иных целях и не ставьте ее на газовые и электрические плиты и в микроволновые печи.
- Не пытайтесь самостоятельно ремонтировать прибор или заменять какие-либо детали. При обнаружении неполадок обращайтесь в ближайший Сервисный центр.

**ВНИМАНИЕ:** Отверстие резервуара не должно быть открыто во время использования прибора.

- Если изделие некоторое время находилось при температуре ниже 0°C, перед включением его следует выдержать в комнатных условиях не менее 2 часов.
- Производитель оставляет за собой право без дополнительного уведомления вносить незначительные изменения в конструкцию изделия, кардинально не влияющие на его безопасность, работоспособность и функциональность.
- Дата производства указана на изделии и/или на упаковке, а также в сопроводительной документации.

#### ПОДГОТОВКА К РАБОТЕ

- Распакуйте прибор и установите его на твердую ровную поверхность.
- Промойте все съемные части теплой водой.
- Чтобы кофе имел превосходный вкус, проведите 2-3 рабочих цикла с водой, не засыпая кофе в фильтр.



#### РАБОТА

##### КОФЕ ЭСПРЕССО

- Процесс приготовления кофе заключается в пропускании горячей воды через молотый кофе под высоким давлением. Это придает напитку неповторимый аромат и ярко выраженный вкус.
- Откройте крышку резервуара для воды, для этого поверните ее против часовой стрелки.
- С помощью кофейника наполните кофеварку необходимым количеством воды: для двух или четырех чашек.

**ВНИМАНИЕ:** Всегда отключайте прибор от сети во время заполнения его водой. Следите, чтобы вода не переливалась через край кофеварки.

**ВНИМАНИЕ:** Не включайте кофеварку без воды.

- Плотно закройте крышку резервуара.
- С помощью ложки насыпьте необходимое количество молотого кофе в фильтр и, не утрамбовывая, разровняйте его.
- Установите фильтр в рожок.
- Рожок вставьте в кофеварку, чтобы ручка рожка совпала с положением  INSERT и поверните против часовой стрелки до упора, таким образом, чтобы ручка рожка находилась в положении  LOCK ●
- Поставьте кофейник на подставку для сбора каплей. Убедитесь, что отверстие в крышке кофейника совпадает с носиком рожка.
- Проверьте, чтобы подача пара была перекрыта (крайнее левое положение сопла для подачи пара).
- Установите переключатель режимов работы в положение «», при этом должен загореться световой индикатор работы.

**ВНИМАНИЕ:** Не прикасайтесь к стальным частям кофеварки во время работы - они горячие.

- После окончания приготовления снимите кофейник с подставки и разлейте кофе в чашки.
- Перед извлечением фильтра с рожком необходимо выпустить пар, для этого поверните переключатель в позицию "OFF". Пар будет выходить через капучинатор. Когда весь пар выйдет, и фильтр с рожком остынут, достаньте их, повернув ручку рожка по часовой стрелке до положения  INSERT

**ВНИМАНИЕ:** Будьте осторожны – выходящий из сопла пар очень горячий.

- Фильтр можно промыть, не вынимая из рожка, для этого закрепите его в рожке с помощью фиксатора фильтра
- Перед следующим использованием сделайте перерыв не менее 5 минут, чтобы прибор успел остыть.

**ВНИМАНИЕ:** Во время заваривания, пока вода под давлением пара проходит через молотый кофе, нельзя вынимать рожок с фильтром и открывать крышку.

##### ФУНКЦИЯ ПАУЗА

- Данная функция позволяет остановить работу кофеварки во время приготовления кофе. Переведите переключатель в положение "PAUSE", процесс приготовления кофе остановится, вы можете снять кофейник с кофе и разлить его по чашкам. После это необходимо поставить кофейник на место и продолжить приготовление кофе, установив переключатель в положение «»

##### КОФЕ КАПУЧИНО

- Для приготовления капучино используют кофе эспрессо с добавлением пены из холодного молока.
- Налейте в кружку (не входит в комплект) необходимое для приготовления пены количество холодного молока. Кружка должна быть достаточно большой, поскольку пена в три раза превышает по объему молоко.
- Повторите все пункты раздела ПРИГОТОВЛЕНИЕ КОФЕ ЭСПРЕССО.
- Дайте остаткам кофе стечь в кофейник.

- Опустите капучинатор в молоко и переведите переключатель режимов работы в положение «».
- Поверните капучинатор против часовой стрелки, держитесь при этом за ручку капучинатора.
- Выходящий пар начнет вспенивать молоко. Для улучшения эффекта перемещайте кружку вверх, вниз.
- Продолжайте вспенивать молоко до желаемого результата.
- После образования достаточного количества пены переведите переключатель режимов работы в положение "OFF" и отключите прибор от электросети.

- Разлейте кофе в чашки и положите сверху молочную пену.

##### ОЧИСТКА И УХОД

- Всегда отключайте прибор от электросети перед очисткой.



- Дайте кофеварке полностью остыть и протрите внешние поверхности сухой мягкой тканью. Не используйте агрессивные химические или абразивные вещества.
- Вымойте все съемные части горячей водой с моющим средством для посуды, тщательно промойте и протрите их насухо перед установкой на место. Кофейник, рожок и фильтр можно мыть в посудомоечной машине.
- Для очистки капучинатора. Снимите наконечник с капучинатора и поставьте под него подходящий сосуд. Дождитесь, когда загорится индикатор готовности кофеварки, после этого включите подачу пара, примерно на 2 минуты. Затем отключите подачу пара и выключите кофеварку. Дайте кофеварке остыть примерно 10-15 минут.

#### УДАЛЕНИЕ НАКИПИ

- Регулярно очищайте кофеварку от накипи.
- Для удаления накипи используйте рекомендованные средства, которые можно приобрести в торговой сети, и строго следуйте указаниям на их упаковке.
- Тщательно промойте кофеварку. Для этого налейте в резервуар чистой воды и, не засыпая кофе, включите прибор. Повторите цикл еще раз.
- Производите очистку не реже, чем раз в 5 месяцев.

#### ХРАНЕНИЕ

- Выполните требования раздела ОЧИСТКА И УХОД.
- Храните прибор в сухом чистом месте.



Данный символ на изделии, упаковке и/или сопроводительной документации означает, что использованные электрические и электронные изделия и батарейки не должны выбрасываться вместе с обычными бытовыми отходами. Их следует сдавать в специализированные пункты приема.

Для получения дополнительной информации о существующих системах сбора отходов обратитесь к местным органам власти.

Правильная утилизация поможет сберечь ценные ресурсы и предотвратить возможное негативное влияние на здоровье людей и состояние окружающей среды, которое может возникнуть в результате неправильного обращения с отходами.

#### UA ІНСТРУКЦІЯ З ЕКСПЛУАТАЦІЇ

- Шановний покупець! Ми вдячні Вам за придбання продукції торговельної марки SCARLETT та довіру до нашої компанії. SCARLETT гарантує високу якість та надійну роботу своєї продукції за умови дотримання технічних вимог, вказаних в посібнику з експлуатації.
- Термін служби виробу торговельної марки SCARLETT у разі експлуатації продукції в межах побутових потреб та дотримання правил користування, наведених в посібнику з експлуатації, складає 2 (два) роки з дня передачі виробу користувачеві. Виробник звертає увагу користувачів, що у разі дотримання цих умов, термін служби виробу може значно перевищити вказаний виробником строк.

#### ЗАХОДИ БЕЗПЕКИ

- Уважно прочитайте дану інструкцію перед експлуатацією приладу, щоб запобігти поломкам при використанні.
- Перш ніж увімкнути прилад, перевірте, чи відповідають технічні характеристики, вказані на виробі, параметрам електромережі.
- Невірне використання може призвести до поломки виробу, завдати матеріального урону та шкоди здоров'ю користувача.
- Прилад призначений для використання тільки в побутових цілях. Прилад не призначений для промислового та комерційного застосування, а також для використання:
  - у кухонних зонах для персоналу в магазинах, офісах та інших виробничих приміщеннях;
  - у фермерських будинках;
  - клієнтами у готелях, мотелях, пансіонатах та інших схожих місцях проживання.
- Якщо прилад не використовується, завжди вимикайте його з мережі.
- Не занурюйте прилад та шнур живлення у воду чи інші рідини. Якщо це відбулося, негайно вимкніть прилад з мережі, та перед тим, як користуватися ним далі, перевірте працездатність та безпеку приладу у кваліфікованих фахівців.
- Прилад не призначений для використання особами (у тому числі дітей) зі зниженими фізичними, сенсорними чи розумовими здібностями або за відсутності в них життєвого досвіду чи знань, якщо вони не знаходяться під наглядом чи не проінструктовані про використання приладу особою, що відповідає за їхню безпеку.
- Діти повинні знаходитись під наглядом задля недопущення ігор з приладом.
- У разі пошкодження кабелю живлення, його заміну, з метою запобігання небезпеці, повинен виконувати виробник або уповноважений їм сервісний центр, або аналогічний кваліфікований персонал.
- Стежте за тим, щоби шнур живлення не торкався гострих крайок та гарячих поверхонь.
- Під час вимикання приладу з мережі тримайтеся рукою за вилку, не тягніть за шнур.
- Пристрій має стійко стояти на сухій рівній поверхні. Не ставте його на гарячі поверхні, а також поблизу джерел тепла (наприклад, електричних плит), фіранок та під навісними полицями.
- Ніколи не залишайте ввімкнений прилад без догляду.
- Не торкайтеся гарячих поверхонь.
- Щоб запобігти враженню електричним струмом та пошкодження приладу, використовуйте тільки устаткування, що входить до комплекту.
- Вмикайте кавоварку, тільки коли лоток та колба / чашки для готової кави встановлені на місце.
- Для приготування кави споживайте тільки холодну воду.
- Не використовуйте колбу з термостійкого скла з іншою метою, та не ставте її на газові, електричні плити та в мікрохвильові печі. Не мийте колбу у посудомийній машині.
- Обладнання відповідає вимогам Технічного регламенту обмеження використання деяких небезпечних речовин в електричному та електронному обладнанні.

- Не намагайтеся самостійно ремонтувати прилад або замінювати які-небудь деталі. При виявленні неполадок звертайтеся в найближчий Сервісний центр.

**УВАГА:** Отвір резервуару не повинен бути відкритим під час використання приладу.

- Якщо виріб деякий час знаходився при температурі нижче 0°C, перед увімкненням його слід витримати у кімнаті не менше 2 годин.
- Виробник залишає за собою право без додаткового повідомлення вносити незначні зміни до конструкції виробу, що кардинально не впливають на його безпеку, працездатність та функціональність.
- Дата виробництва вказана на виробі та/або на упаковці, а також у супровідній документації.

#### ПІДГОТОВКА ДО РОБОТИ

- Розпакуйте прилад і встановіть його на тверду рівну поверхню.
- Промийте всі знімні частини теплою водою.
- Щоб кава мала чудовий смак, виконайте 2-3 робочих цикли з водою, не засипаючи кави у фільтр.



#### РОБОТА

##### КАВА ЕСПРЕСО

- Процес приготування кави полягає в пропусканні гарячої води через мелену каву під високим тиском пари. Це додає напою неповторного аромату та яскраво вираженого смаку.
- Відкритий кришку резервуару для води, для цього поверніть її проти годинникової стрілки.
- За допомогою мірної колби наповніть кавоварку необхідною кількістю води: для двох або чотирьох чашок.

**УВАГА:** Завжди відключайте прилад від електромережі під час заповнення його водою. Стежте, щоб вода не переливалася через край кавоварки.

**УВАГА:** Не вмикайте кавоварку без води.

- Щільно закрийте кришку резервуара.
- За допомогою ложки насипте необхідну кількість меленої кави в фільтр та, не притискаючи кави, розрівняйте її.
- Вставте фільтр у воронку.
- Воронку вставте в кавоварку, щоб ручка воронки співпадала з положенням  INSERT і поверніть проти годинникової стрілки до упору, так, щоб ручка воронки знаходилася в положенні  LOCK ●
- Поставте мірну колбу на підставку для збору рідини. Переконайтеся, що отвір у кришці мірної колби співпадає з носиком воронки.
- Перевірте, щоб подача пари була перекрита (крайнє ліве положення сопла для подачі пари).
- Встановіть перемикач режимів роботи в положення «», при цьому повинен засвітитися світловий індикатор роботи.

**УВАГА:** Не торкайтеся сталевих частин кавоварки під час роботи - вони гарячі.

- Після закінчення приготування, зніміть мірну колбу з підставки та розлийте каву в чашки.
- Перед тим, як вийняти фільтр з воронкою, необхідно випустити пару, для цього поверніть перемикач у позицію "OFF". Пара виходитиме через сопло подачі пари. Коли вся пара вийде і фільтр з воронкою охолонуть, дістаньте їх, повернувши ручку воронки за годинниковою стрілкою до положення  INSERT

**УВАГА:** Будьте обережні – пара, що виходить із сопла, дуже гаряча.

- Фільтр можна промити, не виймаючи його із воронки, для цього закріпіть його у воронці за допомогою фіксатора фільтру (10)
- Перед наступним використанням зробіть перерву не менше 5 хвилин, щоб прилад встиг охолонути.

**УВАГА:** Під час заварювання, поки вода під тиском пари проходить через мелену каву, не можна виймати воронку із фільтром та відкривати кришку.

##### ФУНКЦІЯ ПАУЗА

- Ця функція дозволяє зупинити роботу кавоварки під час приготування кави. Переведіть перемикач у положення "PAUSE", процес приготування кави зупиниться, Ви зможете зняти колбу з кавою та розлити її у чашки. Після цього необхідно поставити колбу на місце та продовжити приготування кави, встановивши перемикач у положення «»

##### КАВА КАПУЧИНО

- Для приготування капучино використовують каву еспресо з додаванням піни із гарячого молока.
- Налийте в чашку (не входить до комплекту) необхідну для приготування піни кількість молока. Чашка повинна бути достатньо великою, оскільки піна в три рази перевищує за об'ємом молоко.
- Повторите всі пункти розділу ПРИГОТУВАННЯ КАВИ ЕСПРЕСО.
- Дайте залишкам кави стекти в колбу.

- Опустіть сопло подачі пари в молоко та переведіть перемикач режимів роботи в положення «».
- Поверніть сопло подачі пари проти годинникової стрілки, тримайтеся при цьому за ручку сопла.
- Пара, що виходить з сопла, почне пінити молоко. Для поліпшення ефекту пересувайте склянку вгору, вниз.
- Продовжуйте пінити молоко до бажаного результату.
- Після утворення достатньої кількості піни переведіть перемикач режимів роботи в положення "OFF" і відключіть прилад від електромережі.
- Розлийте каву в чашки і покладіть зверху молочну піну.

##### ОЧИЩЕННЯ ТА ДОГЛЯД

- Завжди вимикайте прилад з електромережі перед очищенням.
- Нехай кавоварка повністю охолоне, після чого протріть зовнішні поверхні сухою м'якою тканиною. Не використовуйте агресивні хімічні чи абразивні речовини.
- Вимийте усі знімні частини гарячою водою з миючим засобом для посуду, ретельно промийте та протріть їх насухо перед установкою на місце.
- ВИДАЛЕННЯ НАКИПУ
- Регулярно очищайте кавоварку від накипу.



- Для видалення накипу використовуйте рекомендовані засоби, які можна придбати у торгівельній мережі, та ретельно дотримуйтеся інструкції на їх упаковці.
- Ретельно промийте кавоварку. Для цього налейте у резервуар чистої води і, не засипаючи кави, ввімкніть прилад. Повторіть цикл ще раз.
- Очищайте кавоварку не менш, ніж раз на 5 місяців.

### **ЗБЕРЕЖЕННЯ**

- Виконайте вимоги розділу ОЧИЩЕННЯ ТА ДОГЛЯД.
- Зберігайте прилад у сухому прохолодному місці.



Цей символ на виробі, упаковці та/або в супровідній документації означає, що електричні та електронні вироби, а також батарейки, що були використані, не повинні викидатися разом із звичайними побутовими відходами. Їх потрібно здавати до спеціалізованих пунктів прийому.

Для отримання додаткової інформації щодо існуючих систем збору відходів зверніться до місцевих органів влади.

Належна утилізація допоможе зберегти цінні ресурси та запобігти можливому негативному впливу на здоров'я людей і стан навколишнього середовища, який може виникнути в результаті неправильного поводження з відходами.

### **ПАЙДАЛАНУ ЖӨНІНДЕГІ НҰСҚАУЛЫҚ**

- Құрметті сатып алушы! SCARLETT сауда таңбасының өнімін сатып алғаныңыз үшін және біздің компанияға сенім артқаныңыз үшін Сізге алғыс айтамыз. Іске пайдалану нұсқаулығында суреттелген техникалық талаптар орындалған жағдайда, SCARLETT компаниясы өзінің өнімдерінің жоғары сапасы мен сенімді жұмысына кепілдік береді.
- SCARLETT сауда таңбасының бұйымын тұрмыстық мұқтаждар шеңберінде пайдаланған және іске пайдалану нұсқаулығында келтірілген пайдалану ережелерін ұстанған кезде, бұйымның қызмет мерзімі бұйым тұтынушыға табыс етілген күннен бастап 2 (екі) жылды құрайды. Аталған шарттар орындалған жағдайда, бұйымның қызмет мерзімі өндіруші көрсеткен мерзімнен айтарлықтай асуы мүмкін екеніне өндіруші тұтынушылардың назарын аударады.

### **ҚАУІПСІЗДІК ШАРАЛАРЫ**

- Пайдалану кезінде бұзылмауы үшін құралды қолданудың алдында осы нұсқауды ықыласпен оқып шығыңыз.
- Алғаш рет іске қосар алдында бұйымда көрсетілген техникалық сипаттамалардың электр желісінің параметрлеріне сәйкес келетін-келмейтінін тексеріңіз.
- Дұрыссыз қолдау бұйымның бұзылуына әкеліп соғуы, заттай зиян іп келтіріп және пайдаланушының денсаулығына зиян тигізуі мүмкін.
- Аспап тек тұрмыстық мақсаттарда ғана пайдалануға арналған. Аспап өнеркәсіптік және сауда-саттық мақсатында қолдануға, сондай-ақ мына жерлерде пайдалануға арналмаған:
  - дүкендердегі, кеңселердегі және басқа да өнеркәсіптік үй-жайлардағы қызметкерлерге арналған асүй аймақтарында;
  - фермерлердің үйлерінде;
  - қонақүйлерде, мотельдерде, пансионаттарда және соларға ұқсас тұрғын жайларда клиенттердің пайдалануына арналмаған.
- Егер құрылғы қолданылмаса, оны электр жүйесінен әрқашан сөндіріп тастаңыз.
- Құралды не бауды суға немесе басқа сұйықтықтарға батырмаңыз. Егер бұл жағдай болса, құрылғыны электр жүйесінен дереу сөндіріп тастаңыз және оны әрі қарай пайдаланбастан бұрын, жұмысқа қабілеттілігі мен құралдың қауіпсіздігін білікті мамандарға тексертіңіз.
- Дене, жүйке не болмаса ақыл-ой кемістігі бар, немесе осы құрылғыны қауіпсіз пайдалану үшін тәжірибесі мен білімі жеткіліксіз адамдардың (соның ішінде балалардың) қауіпсіздігі үшін жауап беретін адам қадағаламаса немесе аспапты пайдалану бойынша нұсқау бермесе, олардың бұл аспапты қолдануына болмайды.
- Балалар аспаппен ойнамауы үшін оларды үнемі қадағалап отыру керек.
- Қуат бауы бүлінген жағдайда, қатерден аулақ болу үшін оны ауыстыруды өндіруші, сервистік қызмет немесе соған ұқсас білікті қызметкерлер іске асыруға тиіс.
- Қоректену бауының өткір жиектер және ыстық үстілерге тимеуін қадағалаңыз.
- Құралды қоректену жүйесінен сөндіргенде шаңышқыны ұстаңыз, ал қоректену бауынан тартпаңыз.
- Құрылғы құрғақ тегіс бетте тұрақты тұруы тиіс. Шәйнекті ыстық үстілерге, сонымен қатар жылу көздеріне жақын маңда (мысалы, электр пештеріне), перделердің және аспалы сөрелердің астында қоймаңыз.
- Қосылған құралды ешуақытта қараусыз қалдырмаңыз.
- Ыстық үстілерге ұстамаңыз.
- Электр тоғының ұруына тап болмау және құралдың бұзбау үшін тек қана бересі жинаққа кіретін керек-жарақтарды ғана қолданыңыз.
- Кофе қайнатқышты тек қана кофе даярлауға арналған тартпа және колба / шыныаяқтар орнына қойылғанда ғана қосыңыз.
- Қофе қайнатуға тек қана салқын суды қолданыңыз.
- Термошыдамды шыны колбаны басқа мақсаттарда қолданбаңыз және оны газды және электрлік плиталарға және микротолқынды пештерге қоймаңыз. Колбаны ыдыс-аяқ жуатын мәшінде жумаңыз.
- Құрылғыны өз бетіңізше жөндеуге талпынбаңыз. Олқылықтар пайда болса жақын арадағы сервис орталығына апарыңыз.

**ЕСКЕРТУ:** Аспапты пайдаланған кезде шараның аузы ашық тұрмауға тиіс.

- Егер бұйым біршама уақыт 0°C-тан төмен температурада тұрса, іске қосар алдында оны кем дегенде 2 сағат бөлме температурасында ұстау керек.
- Өндіруші бұйымның қауіпсіздігіне, жұмыс өнімділігі мен жұмыс мүмкіндіктеріне түбегейлі әсер етпейтін болмашы өзгерістерді оның құрылмасына қосымша ескертпестен енгізу құқығын өзінде қалдырады.
- Өндірілген күні өнімде және/немесе қорапта, сондай-ақ қосымша құжаттарда көрсетілген.

### **ЖҰМЫСҚА ДАЙЫНДАУ**

- Аспапты орауышынан шығарып, қатты әрі тегіс беткі қабатқа орнатыңыз.

- Барлық алмалы бөлшектерін жылы сумен жуыңыз.
- Кофенің дәмі өте жақсы болуы үшін сүзгіге кофе салмастан, су құйып, 2-3 рет жұмыс циклын өткізіңіз.



## ЖҰМЫСЫ

### ЭСПРЕССО КОФЕСІ

- Кофені дайындау үдерісі қысымы жоғары будың әсерімен ыстық суды тартылған кофе арқылы өткізуден тұрады. Бұл сусынға қайталанбас хош иіс пен айқын білінетін дәм береді.
- Су құятын шараның қақпағын ашыңыз, бұл үшін оны сағат тілінің бағытына қарсы бұрыңыз.
- Өлшер құтының көмегімен кофеқайнатқышқа қажетті мөлшерде су құйыңыз: екі немесе төрт шыныаяқ.

**ЕСКЕРТУ:** Аспапқа су толтырған кезде оны электр желісінен әрқашан да ажыратыңыз. Судың кофеқайнатқыштың ернеуінен асып кетпеуін қадағалаңыз.

**ЕСКЕРТУ:** Кофе қайнатқышты су құймастан іске қоспаңыз.

- Шараның қақпағын тығыздап жабыңыз.
- Сүзгіге тартылған кофенің қажетті мөлшерін қасықпен өлшеп салыңыз да, үстінен тығыздамастан, тегістеп таратыңыз.
- Сүзгіні құйғышқа орнатыңыз.
- Құйғыштың сабы  қалпына сәйкес келетіндей етіп кофеқайнатқышқа құйғышты орнатыңыз да, құйғыштың сабы  қалпында болатындай етіп, тірелгенше сағат тілінің бағытына қарсы бұрыңыз.
- Өлшер құтыны сұйықтық жинауға арналған сауытқа қойыңыз. Өлшер құтының қақпағының аузы құйғыштың шүмегімен сәйкес келетініне көз жеткізіңіз.
- Бу берілуінің жабылғанын тексеріңіз (бу беруге арналған ұңғы сол жақтағы ең шеткі қалыпта орналасады).
- Жұмыс режимдерін қосқышты «» қалпына қойыңыз, бұл орайда жұмыс индикатор шамы жануға тиіс.

**ЕСКЕРТУ:** Кофеқайнатқыш жұмыс істеп тұрғанда оның болат бөлшектерін қолмен ұстамаңыз – олар ыстық.

- Кофені дайындап болғаннан кейін өлшер құтыны тұғырынан алыңыз да, кофені шыныаяқтарға құйыңыз.
- Құйғышы бар сүзгіні алардан бұрын буды шығару керек, бұл үшін қосқышты “OFF” қалпына бұрыңыз. Бу берілетін ұңғы арқылы бу шыға бастайды. Бүкіл бу шығып, құйғыш пен сүзгі суыған кезде, құйғыштың сабын сағат тілінің бағытымен  бұрып, оларды алып шығыңыз.

**ЕСКЕРТУ:** Абай болыңыз – ұңғыдан шығатын бу өте ыстық болады.

- Сүзгіні құйғыштан шығармастан жуу керек, бұл үшін оны сүзгі бекіткішінің (10) көмегімен құйғышқа бекітіңіз.
- Келесі жолы пайдаланар алдында, аспап суып үлгеруі үшін кем дегенде 5 минут үзіліс жасаңыз.

**ЕСКЕРТУ:** Кофені қайнатқан кезде, бу қысымының астындағы су тартылған кофе арқылы өткен кезде, сүзгі мен құйғышты шығаруға және қақпағын ашуға болмайды.

### КІДІРІС ФУНКЦИЯСЫ

- Бұл функция кофе дайындау кезінде кофе қайнатқыштың жұмысын тоқтатуға мүмкіндік береді. Қосқышты “PAUSE” қалпына ауыстырыңыз, кофе дайындау үдерісі тоқтатылады да, сіз кофе құйылған құтыны алып, кофені шыныаяқтарға құя аласыз. Содан кейін құтыны орнына қойып, кофе дайындауды жалғастыру керек, ол үшін қосқышты «» алпына қойыңыз.

### КАПУЧИНО КОФЕСІ

- Капучино дайындау үшін ыстық сүт көбігі қосылған эспрессо кофесі пайдаланылады.
- Шыныаяққа (жинаққа кіреді) көбік дайындау үшін қажетті сүттің мөлшерін құйыңыз. Шыныаяқ едәуір үлкен болуға тиіс, себебі көбік көлемі жағынан сүттен үш есе асады.
- ЭСПРЕССО КОФЕСІН ДАЙЫНДАУ тарауының барлық тармақтарын қайталаңыз.
- Кофенің қалдығын құтыға ағуын күтіңіз.
- Бу беретін ұңғыны сүтке матырыңыз да, жұмыс режимдерін қосқышты «» қалпына ауыстырыңыз.
- Бу беретін ұңғыны сағат тілінің бағытына қарсы бұрыңыз, бұл орайда ұңғының сабынан ұстап тұрыңыз.
- Ұңғыдан шығатын бу сүтті көпіршіте бастайды. Әсерін жақсарту үшін стақанды жоғары-төмен қозғаңыз.
- Қалаған нәтижеге жеткенше сүтті көпіршіте беріңіз.
- Көбік жеткілікті мөлшерде түзілгеннен кейін жұмыс режимдерін қосқышты “OFF” қалпына ауыстырыңыз да, аспапты электр желісінен ажыратыңыз.
- Кофені шыныаяқтарға құйыңыз да, үстінен сүт көбігін салыңыз.

### ТАЗАЛАУ ЖӘНЕ КҮТІМ

- Тазалаудың алдында құралды электр жүйесінен әрқашан сөндіріп тастаңыз.
- Кофе қайнатқышқа толық суынуына мұрша беріңіз де құрғақ жұмсақ матамен сыртын сүртіңіз. Агрессивті химиялық не қайрақты заттарды қолданбаңыз.
- Барлық алмалы-салмалы бөліктерді оларды орнына қояр алдында сабынды ыстық сумен жуыңыз және құрғақ етіп сүртіңіз.

### ҚАСПАҚТЫ АРЫЛТУ

- Кофе қайнатқышын қаспақтан ұдайы тазалап тұрыңыз.
- Қаспақтан арылту үшін сауда жүйесінде сатып алуға болатын ұсынылған құралдарды қолданыңыз және олардың орамасындағы нұсқауларды қатаң ұстаныңыз.
- Кофе қайнатқышты мұқият жуыңыз. Ол үшін резервуарға таза су құйыңыз да кофені сеппей, құралды қосыңыз. Циклді тағы бір қайталаңыз.
- Тазалауды 5 айда бір реттен сирек емес жасап тұрыңыз.

### САҚТАУ

- ТАЗАЛАУ бөлімінің талабын орындаңыз.
- Құралды құрғақ салқын орында сақтаңыз.



Өнімдегі, қораптағы және/немесе қосымша құжаттағы осындай белгі қолданылған электрлік және электрондық бұйымдар мен батареялар кәдімгі тұрмыстық қалдықтармен бірге шығарылмауы керек дегенді білдіреді. Оларды арнайы қабылдау бөлімшелеріне өткізу қажет.

Қалдықтарды жинау жүйелері туралы қосымша мәліметтер алу үшін жергілікті басқару органдарына хабарласыңыз.

Қалдықтарды дұрыс кәдеге жарату бағалы ресурстарды сақтауға және қалдықтарды дұрыс шығармау салдарынан адамның денсаулығына және қоршаған ортаға келетін теріс әсерлердің алдын алуға көмектеседі.

## **EST KASUTAMISJUHEND** **OHUTUSNÕUANDED**

- Enne teekannu kasutuselevõttu tutvuge tähelepanelikult käesoleva juhendiga. Nii väldite võimalikke vigu ja ohte seadme kasutamisel.
- Enne esimest sisselülitamist kontrollige, kas tootele märgitud tehnilised karakteristikud vastavad vooluvõrgu parameetritele.
- Vale kasutamine võib põhjustada seadme riket, materiaalselt kahju, ka teekannu kasutaja tervise kahjustamist.
- Seade on ette nähtud ainult kodukasutamiseks. Seade ei ole ette nähtud tööstuslikuks ja ärialaseks kasutamiseks, samuti kasutamiseks:
  - kaupluste, kontorite, ja muude tööruumide personali kööginurkades;
  - talumajades;
  - klientidel hotellides, motellides, pansionaatides ning muudes sellistes majutuskohtades.
- Eemaldage seade vooluvõrgust ajaks, mil seda ei kasutata.
- Ärge asetage seadet ja toitejuhet vette ja teistesse vedelikesse. Kui seade on vette sattunud, eemaldage seade kohe vooluvõrgust ja pöörduge teeninduskeskuse poole kontrollimiseks.
- Seadet ei tohi kasutada isikud (kaasa arvatud lapsed), kelle füüsilised, tunnetuslikud või vaimsed võimed on alanenud, või kellel puuduvad sellekohased kogemused ja teadmised, kui nad ei ole kontrolli all või kui neid ei ole juhendanud isik, kes vastutab nende ohutuse eest.
- Lapsed peavad olema kontrolli all, ärge lubage lastel seadmega mängida.
- Toitejuhtme vigastuse korral peab selle ohu vältimiseks asendama tootja, tema volitatud teeninduskeskus või muu analoogiline kvalifitseeritud personal.
- Jälgige seda, et juhe ei puutuks vastu teravaid servi ja kuumi pindu.
- Ärge eemaldage seadet vooluvõrgust juhtmest tõmmates vaid alati tuleb hoida kinni juhtme otsas olevast pistikust.
- Asetage seade kuivale tasasele pinnale. Ärge asetage seadet kuumale pinnale. Ärge jätke seadet kuumade kohtade (nt. elektriahju jm), kardinade lähedale ja riulite alla.
- Ärge jätke töötavat seadet järelvalveta.
- Ärge puudutage kuumi pindu.
- Elektrilöögi saamise ja seadme rikkemise vältimiseks ärge kasutage tarvikuid, mis ei kuulu komplekti.
- Lülitage kohvimasin tööle ainult siis, kui lett ja valmis kohvi jaoks kann / tassid on asetatud oma kohale.
- Ärge lülitage seadet mitte kunagi sisse, kui reservuaaris ei ole vett.
- Ärge kasutage kuumakindlast klaasist kannu muuks otstarbeks, ärge pange seda gaasi- või elektripliidile ega mikrolaineahju. Ärge peske kannu nõudepesumasinas.
- Ärge püüdke antud seadet iseseisvalt remontida. Vea kõrvaldamiseks pöörduge lähima teeninduskeskuse poole.

**TÄHELEPANU:** Reservuaari ava ei tohi seadme kasutamise ajal avatud olla.

- Kui toode on olnud mõnda aega õhutemperatuuril alla 0 °C, tuleb hoida seda enne sisselülitamist vähemalt 2 tundi toatemperatuuril.
- Tootja jätab endale õiguse teha ilma täiendava teatamiseta toote konstruktsiooni ebaolulisi muudatusi, mis ei mõjuta selle ohutust, tööviimet ega funktsioneerimist.
- Tootmiskuupäev on ära toodud tootel ja/või pakendil, aga ka saatedokumentatsioonis.

### **TÖÖKS ETTEVALMISTAMINE**

- Pakkige seade lahti ning asetage see kõvale tasasele pinnale.
- Peske kõik äravõetavad osad sooja veega puhtaks.
- Et kohvil oleks hea maitse, viige läbi 2 – 3 töötsükli ainult veega, kohvi filtrisse puistamata.



### **SEADME TÖÖ**

#### **ESPRESSOKOHV**

- Kohvi valmistamise protsess seisneb sooja vee läbilaskmises jahvatatud kohvist kõrge aururõhuga. See annab joogile kordumatu aroomi ning hästi väljendunud maitse.
- Avage veereservuaari kaas, selleks pöörake seda vastu kellaosuti suunda.
- Mõõtekolvi abil täitke kohvimasin vajaliku veekogusega: kahele või neljale tassile.

**TÄHELEPANU:** Veega täitmise ajaks lülitage seade alati vooluvõrgust välja. Jälgige, et vett ei valguks üle kohvimasina ääre.

**TÄHELEPANU:** Ärge lülitage kohvimasinat sisse ilma veeta.

- Sulgege tihedalt reservuaari kaas.
- Puistake lusika abil vajalik kogus jahvatatud kohvi filtrisse ning lükake selle pind siledaks ilma kohvi kokku pressimata.
- Asetage filter lehrisse.
- Lehtr asetage kohvimasinasse nii, et lehtri käepide ühtiks asendiga  INSERT ning pöörake vastu kellaosuti suunda lõpuni, nii et lehtri käepide oleks asendis  LOCK ●
- Asetage mõõtekolb vedeliku kogumise alusele. Veenduge, et ava mõõtekolvi kaanes ühtiks lehtri tilaga.
- Kontrollige, et auruotsik oleks suletud (auruotsiku äärmine vasakpoolne asend).
- Viige töörežiimide lüliti asendisse , seejuures peab süttima seadme töötamise valgusindikaator.

**TÄHELEPANU:** Ärge puudutage töötava kohvimasina metallosi – need on kuumad.

- Peale valmistamise lõpetamist võtke mõõtekolb aluselt ning valage kohv tassidesse.
- Enne filtri ja lehtri väljavõtmist tuleb aur välja lasta, selleks pöörake lüliti asendisse „OFF“. Aur väljub läbi auruotsiku. Kui kogu aur on väljunud ning filter ja lehter jahtunud, võtke need välja, pöörates lehtri käepidet kellaosuti suunas asendisse



**TÄHELEPANU:** Olge ettevaatlik – düüsidest väljuv aur on väga kuum.

- Filtrit võib pesta lehtrist eemaldamata, selleks kinnitage see lehtrile filtri fiksaatori (10) abil.
- Enne järgmist kasutamist tehke paus vähemalt 5 minutiks, et seade jõuaks jahtuda.

**TÄHELEPANU:** Kohvi keetmise ajal, kuni vesi aururõhu all läbi jahvatatud kohvi voolab, ei tohi eemaldada lehtrit filtriga ning avada seadme kaant.

#### PAUSIFUNKTSIOON

- See funktsioon võimaldab peatada kohvimasina töö kohvi valmistamise ajal. Seadke lüliti asendisse PAUSE, kohvi valmistamine peatub ning te võite võtta kannu kohviga ja valada selle tassidesse. Pärast seda on vaja seada kann oma kohale tagasi ning saab jätkata kohvi valmistamist, seades lüliti asendisse «☞».

#### CAPPUCCINO

- Cappuccino valmistamiseks kasutatakse espressokohvi, millele lisatakse kuumast piimast valmistatud vahu.
- Valage kruusi (ei kuulu komplekti) vahu valmistamiseks vajalik piimakogus. Kruus peab olema piisavalt suur, kuna vahu maht ületab piima mahu kolmekordselt.
- Korrake kõiki alajaotuse ESPRESSOKOHVI VALMISTAMINE punkte.
- Laske kohvijääkidel kolbi tilkuda.

- Asetage auruotsik piima sisse ning viige töörežiimide lüliti asendisse ☺.
- Pöörake auruotsikut vastu kellaosuti suunda, hoidke seejuures kinni auruotsiku käepidemest.
- Auruotsikust väljuv aur hakkab piima vahustama. Efekti suurendamiseks liigutage kruusi üles-alla.
- Jätkake piima vahustamist soovitud tulemuseni.
- Peale vajaliku vahukoguse moodustumist viige töörežiimide lüliti asendisse “OFF” ning lülitage seade vooluvõrgust välja.
- Valage kohv tassidesse ning katke piimavahuga.

#### PUHASTUS JA HOOLDUS

- Enne puhastamist eemaldage seade vooluvõrgust.
- Laske kohvimasinal täielikult maha jahtuda ja puhastage välispinnad pehme kuiva riidega. Ärge kasutage abrasiivseid puhastusvahendeid ja orgaanilisi lahusteid.
- Peske eemaldatavad osad kuumas seebiveega, loputage hoolikalt ja kuivatage ära enne kohale asetamist.

#### KATLAKIVI EEMALDAMINE

- Puhastage regulaarselt kohvimasina katlakivist.
- Katlakivi eemaldamiseks kasutage spetsiaalseid vahendeid, mis on saadavad kauplustest. Katlakivi eemaldusvahendite kasutamisel järgige nende tootja kasutusjuhiseid.
- Peske kohvimasin hoolikalt. Selleks valage reservuaari puhas vesi. Ärge pange masinasse kohvi. Lülitage seade sisse. Korrake protseduuri.
- Puhastage kohvmasinat vähemalt iga 5 kuu järel.

#### HOIDMINE

- Täitke nõudmised PUHASTUS.
- Hoidke seade jahedas kuivas kohas.



Antud sümbol tootel, pakendil ja/või saatedokumentatsioonis tähendab, et kasutatud elektrilisi ja elektroonilisi tooteid ja patareiseid ei tohi ära visata koos tavaliste olmejäätmetega. Need tuleb anda ära spetsialiseeritud vastuvõtupunktidest. Täiendava informatsiooni saamiseks olemasolevatest jäätmete kogumise süsteemidest pöörduge kohalike võimuorganite poole.

Õige utiliseerimine aitab hoida kokku hinnalisi ressursse ning ennetada võimalikku negatiivset mõju inimeste tervisele ja ümbritseva keskkonna olukorrale, mis võib tekkida jäätmete ebaõige käitlemise tulemusel.

#### **LV** LIETOŠANAS INSTRUKCIJA DROŠĪBAS NOTEIKUMI

- Pirms ierīces ekspluatācijas uzmanīgi izlasiet doto lietošanas instrukciju, lai izvairītos no bojājumu radīšanas lietošanas laikā.
- Pirms pirmās ieslēgšanas pārbaudiet, vai tehniskie parametri, kas norādīti uz izstrādājuma, atbilst elektrotīkla parametriem
- Nepareiza ierīces lietošana var radīt tās bojājumus, materiālus zaudējumus un lietotāja veselības kaitējumus.
- Ierīce paredzēta izmantošanai tikai sadzīves vajadzībām. Ierīce nav paredzēta rūpnieciskai vai komerciālai izmantošanai, kā arī izmantošanai:
  - veikalu personāla virtuves zonās, birojos un citās ražošanas telpās;
  - lauksaimnieku mājās;
  - klientiem viesnīcās, moteļos, pansionātos un līdzīgās apmešanās vietās.
- Vienmēr atvienojiet ierīci no elektrotīkla ja Jūs to neizmantojat.
- Negremdējiet ierīci un barošanas vadu ūdenī vai kādā citā šķidrumā. Ja tas ir noticis nekavējoties atvienojiet ierīci no elektrotīkla, pirms turpmākas ierīces izmantošanas pārbaudiet tā darbaspēju un drošību pie kvalificētiem speciālistiem.
- Ierīcei stabili jāatrodas uz sausas līdzenas virsmas. Nenovietojiet ierīci uz karstām virsmām, kā arī siltuma avotu (piem. elektrisko plītiņu), aizkaru tuvumā un zem piekaramiem plauktiem.
- Lai atslēgtu ierīci no elektrotīkla, velciet aiz kontaktakšas, nevis aiz vada aiz vada.
- Barošanas vada bojājuma gadījumā, drošības pēc, tā nomaiņa jāuztic ražotājam, servisa dienestam vai analogiskam kvalificētam personālam
- Sekojiet, lai barošanas vads nepieskartos asām malām vai karstām virsmām.

- Atvienojot ierīci no elektrotīkla velciet aiz kontaktdakšas, nevis aiz vada.
- Ierīcei jābūt stabili novietotai uz sausas, līdzenas virsmas. Nenovietojiet to uz karstām virsmām, kā arī blakus siltuma avotiem (piemēram, elektriskām plītnīm), aizkariem un zem piekaramajiem griestiem.
- Nekad neatstājiet ieslēgtu ierīci bez uzraudzības.
- Nepieskarieties pie karstām virsmām.
- Lai izvairītos no elektrostrāvas triecena un ierīces bojājumiem, izmantojiet tikai tos piederumus, kas ietilpst tās komplektā.
- Kafijas aparātu ieslēdziet tikai tad, ja tekne un kolba / tasītes pagatavotajai kafijai ir uzstādītas.
- Izmantojiet ierīci tikai tad, ja rezervuārā ir ūdens.
- Neizmantojiet krūku no termoizturīgā stikla citiem mērķiem, kā arī nenovietojiet to uz gāzes vai elektropļītnīm un mikroviļņu krāsnīs. Nemazgājiet kolbu trauku mazgāšanas mašīnā.
- Necentieties patstāvīgi labot ierīci vai nomainīt jebkādas detaļas. Ierīces bojājuma gadījumā dodieties uz tuvāko Servisa centru.

**UZMANĪBU:** Rezervuāra atvere nedrīkst būt atvērta ierīces izmantošanas laikā.

- Ja izstrādājums kādu laiku ir atradies temperatūrā zem 0°C, pirms ieslēgšanas tas ir jāpatur istabas apstākļos ne mazāk kā 2 stundas.
- Ražotājs patur sev tiesības bez papildu brīdinājuma ieviest izstrādājuma konstrukcijā nelielas izmaiņas, kas būtiski neietekmē tā drošību, darbību un funkcionalitāti.
- Ražošanas datums ir norādīts uz izstrādājuma un/vai iepakojuma, kā arī pavaddokumentos.

### SAGATAVOŠANA DARBAM

- Izņemiet ierīci no iepakojuma un novietojiet to uz cietas līdzenas virsmas.
- Nomazgājiet visas noņemamās daļas ar siltu ūdeni.
- Lai panāktu lielisku kafijas garšu, izpildiet 2-3 darba ciklus ar ūdeni, neieberot kafiju filtrā.



### DARBĪBA

#### ESPRESSO KAFIJA

- Kafijas pagatavošanas process noris, izlaižot karstu ūdeni caur malto kafiju zem augsta tvaika spiediena. Tas piešķir kafijai neatkārtojamu aromātu un spilgti izteiktu garšu.
- Atveriet ūdens rezervuāra vāku, pagriežot to pretēji pulksteņrādītāja virzienam.
- Ar mērtrauka palīdzību iepildiet kafijas aparātā nepieciešamo ūdens daudzumu: divām vai četrām tasītēm.

**UZMANĪBU:** Vienmēr atvienojiet ierīci no tīkla, kamēr tajā tiek iepildīts ūdens. Sekojiet, lai ūdens neplūstu pāri kafijas aparāta malām.

**UZMANĪBU:** Neieslēdziet kafijas aparātu, ja tajā nav ūdens.

- Cieši aizveriet rezervuāra vāku.
- Ar karoti ieberiet nepieciešamo maltās kafijas daudzumu filtrā un, nepiespiežot, izlīdziniet to.
- Ievietojiet filtru piltuvē.
- Piltuvi ievietojiet kafijas aparātā tā, lai piltuves rokturis sakristu ar stāvokli  INSERT un pagriežiet pretēji pulksteņrādītāja virzienam līdz atdurei, lai piltuves rokturis atrastos stāvoklī  LOCK.
- Novietojiet mērtrauku uz šķidruma savākšanas paliktņa. Pārlicinieties, ka atvere mērtrauka vākā sakrīt ar piltuves snīpīti.
- Pārbaudiet, lai tvaika padeve būtu bloķēta (tvaika padeves sprausla galējā kreisajā stāvoklī).

- Uzstādiet darba režīmu pārslēgu stāvoklī , iedegsies darba gaismas indikators.

**UZMANĪBU:** nepieskarieties kafijas aparāta metāla daļām ierīces darbības laikā, jo tās ir karstas.

- Pēc pagatavošanas beigām noņemiet mērtrauku no paliktņa un ielejiet kafiju tasītēs.
- Pirms filtra un piltuves izņemšanas ir jāizlaiž tvaiks, pagriežot pārslēgu stāvoklī "OFF". Tvaiks izplūdis caur tvaika padeves sprauslu. Kad viss tvaiks izplūdis un filtrs ar piltuvi atdzisis, izņemiet tos, pagriežot piltuves rokturi pulksteņrādītāja virzienā līdz stāvoklim  INSERT.

**UZMANĪBU:** Esiet piesardzīgi – no sprauslas izplūstošais tvaiks ir ļoti karsts.

- Filtru var izmazgāt, neizņemot no piltuves. Šim nolūkam nostipriniet to piltuvē ar filtra fiksatoru (10).
- Pirms nākamās izmantošanas izdriest pārtraukumu ne mazāku par 5 minūtēm, lai ierīce pagūtu atdzist.

**UZMANĪBU:** Pagatavošanas laikā, kamēr ūdens zem spiediena plūst cauri maltajai kafijai, nedrīkst izņemt piltuvi ar filtru un atvērt vāku

#### PAUZES FUNKCIJA

- Šī funkcija ļauj apturēt ierīces darbību kafijas pagatavošanas laikā. Pārslēdziet slēdzi stāvoklī "PAUSE", kafijas pagatavošanas process tiks apturēts, jūs varat izņemt trauku ar kafiju un saliet to pa tasītēm. Pēc tam trauks ir jāievieto atpakaļ un jāturpina kafijas pagatavošana, uzstādot pārslēgu stāvoklī  »

#### KAPUČĪNO KAFIJA

- Kapučīno pagatavošanai izmanto espresso kafiju, pievienojot tai karsta piena putas.
- Ielejiet krūzē (neietilpst komplektā) putu pagatavošanai nepieciešamo piena daudzumu. Krūzei jābūt pietiekami lielai, jo putas pēc apjoma trīs reizes pārsniedz pienu.
- Izpildiet visus sadaļas ESPRESSO KAFIJAS PAGATAVOŠANA punktus.
- Ļaujiet kafijas atliekām notecēt traukā.

- Ievietojiet tvaika padeves sprauslu pienā un pārslēdziet darba režīmu pārslēgu stāvoklī  ».
- Pagriežiet tvaika padeves sprauslu pretēji pulksteņrādītāja virzienam, turot sprauslas rokturi.
- No sprauslas izplūstošais tvaiks sāks putot pienu. Efekta uzlabošanai pārvietojiet krūzi uz augšu, uz leju.
- Turpiniet putot pienu līdz vēlamajam rezultātam.
- Pēc pietiekama putu daudzuma izveidošanās pārslēdziet darba režīmu pārslēgu stāvoklī "OFF" un atvienojiet ierīci no elektrotīkla.
- Salejiet kafiju tasītēs un pārklājiet ar piena putām.



## TĪRĪŠANA UN APKOPE

- Vienmēr atvienojiet ierīci no elektrotīkla pirms tā tīrīšanas.
- Ļaujiet kafijas aparātam pilnīgi atdzist un noslaukiet ārējās virsmas ar sausu, mīkstu drānu. Neizmantojiet agresīvus ķīmiskus un abrazīvus tīrīšanas līdzekļus.
- Nomazgājiet visas noņemamās daļas ar karstu ūdeni un ziepēm, kārtīgi noskalojiet un pirms uzstādīšanas vietā nožāvējiet pilnībā sausas.

## KATLAKMENS LIKVIDĒŠANA

- Regulāri attīriet kafijas aparātu no katlakmens.
- Lai likvidētu katlakmeni, izmantojiet ieteiktos līdzekļus, kurus iespējams iegādāties tirdzniecības tīklos, stingri sekojiet norādījumiem, kas norādīti uz to iepakojuma.
- Kārtīgi noskalojiet kafijas aparātu. Šim nolūkam ielejiet rezervuārā tīru ūdeni, neieberot kafiju ieslēdziet ierīci. Atkārtojiet ciklu vēl vienu reizi.
- Veiciet attīrīšanu ne retāk kā vienu reizi 5 mēnešos.

## GLABĀŠANA

- Izpildiet TĪRĪŠANA UN APKOPE sadaļas nosacījumus.
- Glabājiet ierīci sausā vēsā vietā.



Šis simbols uz izstrādājuma, iepakojuma un/vai pavaddokumentiem nozīmē, ka nolietotus elektro- vai elektroniskos izstrādājumus un baterijas nedrīkst izmest kopā ar parastajiem sadzīves atkritumiem. Tie ir jānodod specializētajos pieņemšanas punktos.

Lai iegūtu papildu informāciju par esošajām atkritumu savākšanas sistēmām, vērsieties vietējā pašvaldībā.

Pareiza utilizācija palīdzēs saglabāt vērtīgus resursus un novērst iespējamo negatīvo ietekmi uz cilvēku veselību un apkārtējās vides stāvokli, kas var rasties nepareizas rīkošanās ar atkritumiem rezultātā.

## **L** VARTOTOJO INSTRUKCIJA SAUGUMO PRIEMONĒS

- Prietaiso gedimams izvengti prieš pirmąjį naudojimą atidžiai perskaitykite šią instrukciją.
- Prieš įjungdami prietaisą pirmą kartą įsitinkinkite, ar prietaiso etiketėje nurodytos techninės charakteristikos atitinka tinklo parametrus.
- Neteisingai naudodamiesi gaminiu, Jūs galite jį sugadinti, patirti nuostolių arba pakenkti savo sveikatai.
- Prietaisas nėra skirtas pramoninėms ir komercinėms reikmėms, taip pat naudoti:
  - parduotuvių, biurų ir kitų gamybinių patalpų personalo virtuvių zonoje;
  - ūkininkų namuose;
  - klientams ligoninėse, moteliuose, pensionatuose ir kitose gyvenamosiose vietose.
- Nesinaudodami prietaisu, visada išjunkite jį iš elektros tinklo.
- Nenardinkite prietaiso ir maitinimo laidų į vandenį bei kitus skysčius. Įvykus tokiai situacijai, nedelsdami išjunkite prietaisą iš elektros tinklo ir nesinaudokite juo, kol jo darbingumą ir saugumą nepatikrins kvalifikuoti specialistai.
- Prietaisas nėra skirtas naudoti fizinę, jutiminę ar protinę negalią turintiems asmenims (įskaitant vaikus) ar patirties ir žinių neturintiems asmenims, jei jų neprižiūri ar jų dėl eksploataavimo neinstrukuoja už prietaiso saugą atsakingas asmuo.
- Vaikus reikia prižiūrėti, kad jie nežaistų prietaisu.
- Pažeistą maitinimo laidą, siekiant išvengti pavojaus, turi pakeisti gamintojas, techninės priežiūros tarnyba ar kvalifikuotas personalas.
- Pasirūpinkite, kad elektros laidai nelieštų aštrių kampų ir karštų paviršių.
- Traukdami kištuką iš elektros lizdo, niekada netempkite laidų.
- Prietaisas turi tvirtai stovėti ant sauso lygaus paviršiaus. Nestatykite kavos virimo aparato ant karštų paviršių bei šalia šilumos šaltinių (pvz., elektrinių viryklių), užuolaidų ir po pakabinamosiomis lentynomis.
- Niekada nepalikite įjungto prietaiso be priežiūros.
- Nelieskite karštų prietaiso paviršių.
- Nenaudokite neįrengtų prietaiso komplektą reikmenų, nes kitaip elektros srovė gali Jus nutrenkti arba prietaisas gali būti pažeistas.
- Įjunkite kavos virimo aparatą tik tada, kai padėklas, kavos talpa bei puodeliai yra savo vietose.
- Nesinaudokite prietaisu, jeigu vandens rezervuare nėra vandens.
- Nenaudokite vandens talpos iš temperatūrai atsparaus stiklo kitiems tikslams ir nestatykite jos ant dujinių ir elektrinių viryklių ir į mikrobangų krosneles. Neplaukite vandens talpos indų plovimo mašinos.
- Nebandykite savarankiškai remontuoti prietaiso arba keisti jo detales. Atsiradus gedimams kreipkitės į artimiausią Serviso centrą.

**DĖMESIO:** Naudojant aparatą, talpos anga turi būti uždaryta.

- Jeigu gaminyje kai kurį laiką buvo laikomas žemesnėje nei 0 °C temperatūroje, prieš įjungdami prietaisą palaikykite jį kambario temperatūroje ne mažiau kaip 2 valandas.
- Gamintojas pasilieka teisę be atskiros perspėjimo nežymiai keisti įrenginio konstrukciją išsaugant jo saugumą, funkcionalumą bei esmines savybes.
- Gamybos data nurodyta ant gaminio ir (arba) pakuotėje, taip pat lydinčioje dokumentacijoje.

## PARUOŠIMAS NAUDOJIMUI

- Išpakuokite aparatą ir padėkite jį ant plokščio pagrindo.
- Šiltu vandeniu išplaukite visas išimamas konstrukcines dalis
- Norėdami užtikrinti puikų kavos skonį, 2-3 procedūras atlikite nepildami į filtrą kavos.

## NAUDOJIMAS





## RUOŠIANT „ESPRESSO“ KAVĄ

- „Espresso“ - unikalus kavos paruošimo būdas, kai karštas vanduo praleidžiamas pro kavą esant aukštam garų slėgiui. Tai suteikia subtilų aromatą ir nuostabų skonį.
- Nuimkite vandens talpos dangtelį, pasukdami prieš laikrodžio rodyklę.
- Naudodami grafiną, įpilkite į talpą reikiamą vandens kiekį: 2 ar 4 puodeliams.

**DĖMESIO:** visada išjunkite prietaisą, kai pilsite vandenį. Įsitinkinkite, kad vanduo nebėgtų pro kraštus

- Atgal uždėkite vandens talpos dangtelį

**DĖMESIO:** Neįjunkite kavos ruošimo aparato į jį neįpylę vandens.

- Įberkite reikiamą kavos kiekį į filtrą ir paskirstykite ją vienodai. Kavos nesuspauskite.
- Įdėkite filtrą į krepšelį.
- Įdėkite krepšelį į kavos aparatą, kad rankenėlė būtų sutaptų su reikiama  INSERT padėtimi ir pasukite ją pilnai į dešinę, kol ji užfiksuojama  padėtimi
- Padėkite grafiną ant skysčių surinkimo padėklo. Įsitinkinkite, kad dangtelio anga sutaptų su krepšelio vamzdeliu.
- Įsitinkinkite, kad būtų užkimštas putojimo vamzdelis (putojimo priemonė toliausiai kairėje pusėje)

- Nustatykite režimo jungiklį  padėtimi, kad įsijungtų šviesos indikatorius.

**DĖMESIO:** Ruošiant kavą nelieskite metalinių kavos aparato detalių, nes jos bus labai karštos.

- Baigę, nuimkite nuo padėklo grafiną ir įpilkite kavą į puodelius.
- Prieš išimdami filtrą, išleiskite garą. Norėdami tai atlikti, jungiklį nustatykite „OFF“ (išjungta) padėtimi. Garas išeis pro putojimo vamzdelį. Išleidę garą ir, kai atvėso filtras ir krepšelis, išimkite juos sukdam rankenėlę pagal laikrodžio rodyklę  INSERT padėtimi.

**DĖMESIO:** Saugokitės iš antgalio išeinančių karštų garų.

- Filtrą galite išskalauti neišimdami jo iš krepšelio. Norėdami tai padaryti, filtrą krepšelyje pritvirtinkite filtro fiksatoriumi (10).
- Norėdami pasinaudoti aparatu dar kartą, leiskite jam atvėsti mažiausiai 5 min.

**DĖMESIO:** Ruošimo metu vanduo praleidžiamas pro kavą esant aukštam slėgiui. Šiuo momentu negalėsite išimti krepšelio su filtru ir atverti dangtelio.

„PAUSE“ (pauzė) režimas

- Ruošiant kavą, šiuo režimu galima nutraukti šią procedūrą. pasukite jungiklį „PAUSE“ (pauzė) padėtimi, aparatas sustos ir jūs galėsite išimti grafiną ir į puodelius įpilti „kapučino“ kavą. Tada padėkite grafiną į vietą ir tęskite pradėtą kavos ruošimo procedūrą, nustatydami jungiklį  padėtimi.

„KAPUČINO“ RUOŠIMAS

- „Capuccino“ - „espresso“ kava pagardinta viršuje nusistovintu garintu ir putojančiu pienu.
- Į šotėlį (netiekiamas) įpilkite reikiamą pieno kiekį, kurį garinsite. Ašotėlis turi būti pakankamai didelis, nes putų susidaro tris kartus daugiau nei įpilta pieno.
- Atlikite visus veiksmus, kaip ir „ESPRESSO RUOŠIMO“ atveju.
- Leiskite visai kavai subėgti į grafiną.

- Panardinkite putojimo vamzdelį į pieną ir pasukite jungiklį  padėtimi.
- Pasukite putojimo vamzdelį prieš laikrodžio rodyklę, laikydami jį putojimo priemone.
- Garas išeis pro antgalį pieno garinimui. Aukštyn žemyn judinant ašotėlį, susidarys daugiau putų
- Toliau garinkite pieną, kol pasieksite reikiamą rezultatą.
- Kai susidarys pakankamai putų, pasukite režimo jungiklį „OFF“ padėtimi ir išjunkite aparatą.
- Įpilkite „espresso“ ir ant viršaus užpilkite garinto pieno.

## 72BVALYMAS IR PRIEŽIŪRA

- Prieš valydami prietaisą visada išjunkite jį iš elektros tinklo.
- Palaukite, kol kavos virimo aparatas visiškai atvės ir nuvalykite išorinius paviršius sausu minkštu audiniu. Nenaudokite agresyvių cheminių arba šveitimo medžiagų.
- Išplaukite visas nuimamąsias dalis karštu vandeniu su indų plovimo priemone, kruopščiai išskalaukite ir sausai nuvalykite prieš statydami į vietą.

NUKALKINIMAS

- Reguliariai valykite kavos virimo aparatą nuo kalkių nuosėdų.
- Kalkių nuosėdoms pašalinti naudokite rekomenduojamas priemones, kurias galima įsigyti prekybos tinkle, ir griežtai laikykitės nurodymų ant pakuotės.
- Kruopščiai išplaukite kavos virimo aparatą. Įpilkite į rezervuarą švaraus vandens ir, neįberdami kavos, įjunkite prietaisą. Pakartokite ciklą dar kartą.
- Valykite ne rečiau kaip kartą per 5 mėnesius.

## SAUGOJIMAS

- Atlikite visus „VALYMAS IR PRIEŽIŪRA“ skyriaus reikalavimus.
- Prietaisą laikykite sausoje vėsioje vietoje.



Šis simbolis ant gaminio, pakuotėje ir (arba) lydinčioje dokumentacijoje reiškia, kad naudojami elektriniai ir elektroniniai gaminiai bei baterijos neturėtų būti išmetami (išmestus) kartu su įprastinėmis buitinėmis atliekomis. Juos (jas) reikėtų atiduoti specializuotiems priėmimo punkтам.

Norint gauti papildomos informacijos apie galiojančias atliekų surinkimo sistemas, kreipkitės į vietines valdžios institucijas. Teisingai utilizuojant atliekas, sutaupysite vertingų išteklių ir apsaugosite žmonių sveikatą ir aplinką nuo neigiamo poveikio, galinčio kilti netinkamai apdorojant atliekas.

## **HASZNALATI UTASÍTÁS**

### **FONTOS BIZTONSÁGI INTÉZKEDÉSEK**

- A készülék használata előtt, a készülék károsodása elkerülése érdekében figyelmesen olvassa el a Használati utasítást.
- Első használat előtt ellenőrizze, megfelelnek-e a terméken feltüntetett műszaki adatok a villamos hálózat adatainak.
- A helytelen kezelés a készülék károsodásához, anyagi kárhoz, vagy a használó egészségkárosodásához vezethet.
- A készülék kizárólag háztartásban használható. A készülék nem alkalmas ipari és kereskedelmi használatra illetve nem használható:
  - személyzet által üzletek, irodák konyhai helyiségében és egyéb ipari helyiségben;
  - farmházakban;
  - szállodák, motelek, panziók, illetve egyéb hasonló szállás vendégei által.
- Használaton kívül mindig áramtalanítsa a készüléket.
- Ne merítse a készüléket és a vezetéket vízbe, vagy más folyadékba. Ha ez megtörtént, mielőtt újból használná a készüléket – ellenőrizze működését szakember segítségével.
- A készüléket száraz, sima felületre szilárdan kell felállítani. Ne alítsa fel a készüléket forró felületre, valamint hőforrás (villamos tűzhely) függöny közelében és függő polcok alatt.
- Soha ne hagyja felügyelet nélkül a bekapcsolt teafőzőt.
- A villamos vezeték meghibásodása esetén veszély elkerülése érdekében annak cseréjét végezze a gyártó a szervizközpont, illetve hasonlóan szakképzett személyzet.
- Figyeljen, hogy a vezeték ne érintkezzen éles, forró felülettel.
- A készülék áramtalanítása közben fogja a csatlakozódugót, ne húzza a vezetéket.
- A készüléket száraz, sima felületre szilárdan kell felállítani. Ne állítsa a készüléket forró felületre, valamint ne tartsa azt, melegeit kibocsátó készülékek (például, villany sütő), függöny közelében, és függő polcok alatt.
- Soha ne hagyja felügyelet nélkül a bekapcsolt készüléket.
- Ne érjen forró felülethez.
- Áramütés, készülékkárosodás elkerülése érdekében ne használjon készlethez nem tartozó tartozékot.
- Csak felhelyezett kávé tartóval és kancsóval kapcsolja / csészéket be a készüléket.
- Csak megtöltött víztartállyal használja a készüléket.
- Ne használja egyéb célra a hőálló üvegkancsót, és ne állítsa azt gáz-, villanytűzhelyre, illetve mikrohullámú sütőbe. Ne mossa a kancsót mosogatógéppel.

Ne próbálja egyedül javítani a készüléket, cserélni az alkatrészeket. Forduljon a közeli szervizbe.

**FIGYELEM:** A készülék használata közben a víztartály fedele legyen zárva!

- Amennyiben a készüléket valamennyi ideig 0 °C-nál tárolták, bekapcsolása előtt legalább 2 órán belül tartsa szobahőmérsékleten.
- A gyártónak jogában áll értesítés nélkül másodrendű módosításokat végezni a készülék szerkezetében, melyek alapvetően nem befolyásolják a készülék biztonságát, működőképességét, funkcionalitását.
- A gyártási idő a terméken és/vagy a csomagoláson, illetve a kíséző dokumentumokban található.

### **MŰKÖDÉS ELŐTTI ELŐKÉSZÜLETEK**

- Csomagolja ki a készüléket és állítsa fel szilárd, egyenes felületre.
- Mossa meg az összes levehető tartozékot meleg vízzel.
- Amennyiben kiváló ízhatást kíván elérni, kapcsolja be a készüléket és végezzen el 2-3 ciklust csak vízzel, kávé nélkül.

### **MŰKÖDÉS**



#### **ESPRESSO KÁVÉ**

- Kávéfőzés közben a forró víz magas gőznyomás alatt áteresztődik az őrölt kávé keresztül. Ennek köszönhetően egyedi aroma és élénk ízhatás biztosítható.
- Vegye le a víztartály fedelét. Ennek érdekében fordítsa el az óramutató járásával ellenkező irányba.
- A mérőkanna segítségével töltsen meg a kávéfőzőt vízzel: két vagy négy csésze számára.

**FIGYELEM:** Vízfeltöltéskor mindig áramtalanítsa a készüléket. Ügyeljen arra, hogy a víz ne folyjon ki a kávéfőzőből.

- Szorosan zárja le a víztartály fedelét.

**FIGYELEM:** Ne kapcsolja be a kávéfőzőt víz nélkül.

- A kanál segítségével rakjon elegendő őrölt kávé a szűrőbe, és simítsa el, de ne erőteljesen.
- Helyezze a szűrőt a tölcserbe.
- A tölcser helyezze a kávéfőzőbe úgy, hogy a tölcser fogantyúja megegyezzen a  INSERT jelzéssel, és fordítsa el az óramutató járásával ellenkező irányba úgy, hogy a tölcser fogantyúja  helyzetben legyen.
- Állítsa a mérőkannát a folyadékelfogó alátétre. Bizonyosodjon meg arról, hogy a mérőkanna fedelében lévő rés egybeesik a tölcser orrával.
- Ellenőrizze, hogy a páraadagolás el legyen zárva (a gőzfúvóka baloldali helyzetben áll).
- Állítsa a működési üzemmód kapcsolót  helyzetbe, közben ki kell gyűlnia a működést jelző égőnek.

**FIGYELEM:** működés közben ne érjen a kávéfőző fémtartozékaihoz, nagyon forróak.

- Miután a kávé elkészült, vegye le a mérőkannát az alátétről és töltsen ki a kávé a csészékbe.
- Mielőtt kivenné a szűrőt a tölcserrel, engedje ki a gőzt. Ennek érdekében állítsa a kapcsolót OFF helyzetbe. A gőz a gőzfúvókából fog kiáramlani. Amikor az összes gőz kiáramlik és a szűrő a tölcserrel kihűl, vegye ki őket, elfordítva a tölcser fogantyúját az óramutató járásával  helyzetbe.

**FIGYELEM:** A fúvókából kiáramló gőz nagyon forró, legyen óvatos.

- A szűrőt moshassa anélkül, hogy kivenné a tölcserből. Ennek érdekében rögzítse a szűrőt a tölcserben a szűrőrögzítő segítségével (10).
  - Következő használat előtt tartson legalább 5 perc szünetet, hogy a készülék érkezen kihűlni.
- FIGYELEM:** Kávéfőzés közben, amikor a gőz nyomás alatt áthatol az őrölt kávé keresztül, a tölcser a szűrővel kivenni és a fedelet levenni tilos!

## PAUSE FUNKCIÓ

- Ez a funkció lehetőséget nyújt leállítani a kávéfőzöt kávéfőzés közben. Állítsa a kapcsolót PAUSE helyzetbe, a főzési folyamat leáll, ekkor leveheti a kávéval megtöltött kannát és kitöltheti a kávé a csészékbe. Ezek után, helyezze a kávékannát vissza a helyére és folytassa a kávéfőzést, átállítva a kapcsolót  helyzetbe.

## KAPUCSINO KÁVÉ

- Kapucsino elkészítéséhez espresso kávé használjon forró tejhab hozzáadásával.
- Öntsön a csészébe (a szett nem tartalmaz) tejet, a tejhab elkészítéséhez szükséges mennyiségben. A csésze legyen elég nagy, mivel a tejhab a tej térfogatának háromszorosa.
- Végezze el az ESPRESSO KÁVÉ ELKÉSZÍTÉSE megnevezésű rész lépéseit.
- Hagyja lecsorogni a kávé a mérőkannába.

- Merítse a gőzfúvókát a tejbe és állítsa a működési üzemmód kapcsolót  helyzetbe.
- Fordítsa el a gőzfúvókát az óramutató járásával ellenkező irányba, közben fogja a gőzfúvóka fogantyúját.
- A gőzfúvókából kiáramló gőz habot képez a tejből. A jobb hatás érdekében emelje fel és eressze le a csészét néhányszor.
- Folytassa a műveletet, amíg eléri a szükséges eredményt.
- Szükséges habmennyiség elérésekor, állítsa az üzemmód kapcsolót "OFF" helyzetbe és áramtalanítsa a készüléket.
- Öntse ki a kávé a csészékbe és rakja rá a habot.

## TISZTÍTÁS ÉS KARBANTARTÁS

- Tisztítás előtt mindig áramtalanítsa a készüléket.
- Hagyja teljesen lehűlni a kávéfőzöt, majd törölje meg kívülről puha, száraz törölkendővel. Ne használjon agresszív kémiai szert, illetve súrolószert.
- Mossa meg az összes levehető tartozékot meleg szappanos vízzel, visszahelyezés előtt alaposan mossa meg, és törölje szárazra azokat.

## VÍZKŐ ELTÁVOLÍTÁSA

- Rendszeresen tisztítsa a kávéfőzöt a vízkövesedéstől.
- Vízkőtisztítás céljából használjon üzletben árusított vízkőellenes szereket. Használja a tisztítószert a csomagoláson előírt utasításoknak megfelelően.
- Alaposan mossa meg a kávéfőzöt. E célból töltsön tiszta vizet a tartályba, kávéadagolás nélkül kapcsolja be a készüléket. Ismétlje meg a műveletet.
- Legalább 5 hónaponként tisztítsa a készüléket.

## TÁROLÁS

- Kövesse a TISZTÍTÁS rész lépéseit.
- Száraz, hűvös helyen tárolja.



Ez a jel a terméken, csomagoláson és/vagy kísérő dokumentumokon azt jelenti, hogy ezeket a használt villamos és elektronikus termékeket és elemeket tilos az általános háztartási hulladékkal kidobni. E tárgyakat speciális befogadó pontokban kell leadni.

A hulladékbefogadó rendszerrel kapcsolatos kiegészítő információért forduljon a helyi illetékes hatóságához.

A megfelelő hulladékkezelés segít megőrizni az értékes erőforrásokat és megelőzheti az olyan esetleges negatív hatásokat az emberi egészségre és a környezetre, amelyek a nem megfelelő hulladékkezelés következtében felmerülhetnek fel.

## ROINSTRUCȚIUNI DE UTILIZARE MĂSURI DE SIGURANȚĂ

- Citiți cu atenție aceste instrucțiuni înainte de a utiliza aparatul pentru a evita defecțiunile în timpul utilizării.
- Înainte de prima conectare, verificați dacă caracteristicile tehnice indicate pe produs corespund parametrilor rețelei electrice.
- Manipularea necorespunzătoare poate duce la deteriorarea produsului, pagube materiale și poate cauza daune sănătății utilizatorului.
- A se utiliza doar în scopuri de utilizare casnică. Aparatul este destinat doar pentru utilizare în condiții casnice. Aparatul nu este destinat pentru utilizare industrială și comercială, precum și pentru utilizare în:
  - zonele de bucătărie pentru personalul din magazine, oficii și alte încăperi de producere;
  - ferme;
  - clienții din hoteluri, moteluri, pensiuni și alte spații de locuit similare.
- Dacă aparatul nu se utilizează, deconectați-l de fiecare dată de la rețeaua electrică.
- Nu introduceți aparatul și cablul de alimentare în apă sau alte lichide. Însă dacă acest lucru s-a întâmplat, deconectați imediat aparatul de la sursa de alimentare și înainte de a-l utiliza în continuare, verificați capacitatea de funcționare și siguranța aparatului la specialiști calificați.
- Aparatul nu este destinat persoanelor (inclusiv copiilor) cu capacități fizice, senzoriale și mintale reduse sau dacă ele nu posedă experiență de viață sau cunoștințe, dacă ele nu sunt supravegheate sau instruite privitor la utilizarea aparatului de persoana, responsabilă de siguranța lor.
- Supravegheați copiii pentru a nu le permite jocul cu aparatul.
- Pentru a preveni situațiile periculoase, în cazul deteriorării cablului de alimentare, este necesar ca acesta să fie înlocuit de producător, centrul de reparații sau de personalul similar calificat.
- Aveți grijă ca cablul de alimentare să nu se atingă de margini ascuțite și suprafețe fierbinți.
- La deconectarea aparatului de la sursa de energie electrică, trageți de ștecher și nu apucați de cablu.
- Aparatul trebuie să fie poziționat în mod stabil pe o suprafață uscată și plană. Nu așezați aparatul pe o suprafață fierbinte sau în apropierea surselor de căldură (de exemplu, plite electrice de gătit), perdelelor și rafturilor suspendate.
- Nu lăsați niciodată aparatul în funcțiune fără supraveghere.
- Nu atingeți suprafețe fierbinti.
- Pentru a evita electrocutarea și defectarea aparatului, utilizați numai accesoriile incluse în setul de livrare.

- Conectați cafetiera doar atunci când vasul pentru cafeaua pregătită este instalat la locul corespunzător.
- Pentru a fierbe cafeaua, turnați doar apă rece.
- Nu utilizați vasul din sticlă termorezistentă în alte scopuri și nu o puneți pe aragaz, pe plite electrice și în cuptoare cu microunde.
- Nu încercați să reparați aparatul desinestătător sau să înlocuiți careva piese. În cazul detectării unor defecțiuni, adresați-vă celui mai apropiat centru de deservire.

**ATENȚIE:**Orificiul rezervorului nu trebuie să fie deschis în timpul utilizării aparatului.

- Dacă produsul a fost păstrat pentru o perioadă de timp la temperaturi sub 0 °C, atunci înainte de conectare acesta ar trebui să se afle la temperatura camerei, timp de cel puțin 2 ore.
- Producătorul își rezervă dreptul de a introduce fără notificare prealabilă mici modificări în construcția produsului, care nu influențează semnificativ siguranța, capacitatea de funcționare și performanța acestuia.
- Data fabricării este indicată pe produs și/sau pe ambalaj, precum și pe documentele însoțitoare.

### PREGĂTIREA PENTRU UTILIZARE

- Despachetați aparatul și plasați-l pe o suprafață plană și solidă.
- Spălați toate piesele detașabile cu apă caldă.
- Pentru a oferi cafelei un gust extraordinar, executați 2-3 cicluri de lucru doar cu apă, fără a adăuga cafea în filtru.





### UTILIZAREA

#### CAFEA ESPRESSO

- Procesul de pregătire a cafelei constă în trecerea apei fierbinți prin cafeaua măcinată sub presiunea înaltă a aburilor. Aceasta oferă băuturii o aromă unică și un gust distinct.
- Deschideți capacul rezervorului de apă. În acest scop, rotiți-l contra acelor ceasornicului.
- Cu ajutorul vasului de măsurare adăugați cantitatea necesară de apă: pentru două sau patru cești.

**ATENȚIE:**Întotdeauna deconectați aparatul de la rețeaua electrică înainte de a-l umple cu apă. Preveniți vărsarea apei peste marginea cafetierei.

**ATENȚIE:**Se interzice conectarea cafetierei fără apă.

- Închideți strâns capacul rezervorului.
  - Cu ajutorul lingurii adăugați cantitatea necesară de cafea măcinată în filtru și nivelați-o fără a o presa.
  - Instalați filtrul în pâlnie.
  - Introduceți pâlnia în cafetieră în așa mod, încât mânerul pâlniei să coincidă cu poziția  INSERT și apoi rotiți-o contra acelor ceasornicului până la blocare, pentru ca mânerul pâlniei să ajungă în poziția  LOCK ●
  - Puneți vasul de măsurare pe suportul pentru colectarea lichidului. Asigurați-vă că gaura în capacul vasului de măsurare coincide cu duza pâlniei.
  - Asigurați-vă că alimentarea cu abur a fost închisă (poziția cea mai din stânga a duzei de alimentare cu abur).
  - Setați comutatorul regimurilor de lucru în poziția  și în rezultat se va aprinde indicatorul luminos de funcționare.
- ATENȚIE:**Nu atingeți piesele metalice ale cafetierei în timpul funcționării, pentru că ele sunt fierbinți.
- După finalizarea preparării, luați vasul de măsurare de pe suport și turnați cafeaua în cești.
  - Înainte de a scoate filtrul și pâlnia este necesar să dați drumul la aburi. În acest scop, rotiți comutatorul în poziția „OFF”. Aburii vor ieși prin duza de alimentare cu abur. Când vor ieși toți aburii, iar filtrul și pâlnia se vor răci, scoateți-le rotind mânerul pâlniei în sensul acelor ceasornicului până la poziția  INSERT

**ATENȚIE:** Aveți grijă – aburul care iese din duză este foarte fierbinte.

- Filtrul poate fi spălat, fără a fi scos din pâlnie. În acest scop, fixați-l în pâlnie cu ajutorul fixatorului de filtru (10)
- Înainte de următoarea utilizare, faceți o pauză de cel puțin 5 minute, pentru ca aparatul să se răcească.

**ATENȚIE:**În timpul preparării, atât timp cât apa, sub presiunea aburilor, trece prin cafeaua măcinată, nu scoateți pâlnia cu filtru și nu deschideți capacul.

#### FUNCȚIA DE PAUZĂ

- Această funcție permite întreruperea funcționării cafetierei în timpul preparării cafelei. Setați comutatorul în poziția „PAUSE”, procesul de pregătire a cafelei se va întrerupe, iar dvs. puteți scoate vasul cu cafea și s-o turnați în cești. Apoi este necesar să puneți vasul la loc și să continuați prepararea cafelei, setând comutatorul în poziția .

#### CAFEA CAPUCINO

- Pentru prepararea unui capucino se folosește cafea espresso cu adăugarea spumei din lapte fierbinte.
- Turnați în ceașcă (nu este inclusă în set) cantitatea necesară de lapte pentru prepararea spumei. Ceașca trebuie să fie suficient de mare, pentru că volumul spumei depășește de trei ori volumul laptelui.
- Repetați toate punctele rubricii PREPARAREA CAFELEI ESPRESSO.
- Lăsați resturile de cafea să se scurgă în vas.

- Introduceți duza de alimentare cu abur în lapte și setați comutatorul regimului de lucru în poziția .
- Rotiți duza de alimentare cu abur contra acelor ceasornicului, sprijinindu-vă în acest caz de mânerul duzei.
- Aburii care ies din duză vor începe să producă spumă din lapte. Pentru un efect mai bun, mișcați ceașca sus, jos.
- Continuați producerea spumei până obțineți rezultatul dorit.
- După producerea cantității suficiente de spumă, setați comutatorul regimului de lucru în poziția „OFF” și deconectați aparatul de la rețeaua electrică.
- Turnați cafeaua în cești și puneți deasupra spuma de lapte.

#### CURĂȚAREA ȘI ÎNȚEȚINEREA

- Întotdeauna deconectați aparatul de la rețeaua electrică înainte de curățare.
- Lăsați cafetiera să se răcească complet și ștergeți suprafețele exterioare cu o bucată de pânză moale și uscată. Nu folosiți substanțe chimice agresive sau abrazive.

- Spłataj wszystkie części detaszable z wodą i detergentem do czyszczenia naczyń, dokładnie i z uwagą i wytrzyj je do czasu, aż będą suche.

#### DECALCIFIERYCJA

- Decalcyfikuj kawiarkę w sposób regulowany.
- Do decalcyfikacji używaj środków zalecanych, które można kupić w sklepach, przestrzegając dokładnie instrukcji na opakowaniu.
- Spłataj z uwagą kawiarkę. W tym celu, wlej czystą wodę do zbiornika i, bez dodawania kawy, podłącz urządzenie. Powtórz cykl jeszcze raz.
- Czyszczenie należy wykonywać co najmniej raz na 5 tygodni.



Symbol ten, umieszczony na produkcie, opakowaniu i/lub dokumentacji, oznacza, że urządzenia elektryczne i elektroniczne, oraz zużyte baterie nie należy wyrzucać do odpadów domowych. Należy je oddać do specjalnych punktów zbierania.

Skontaktuj się z władzami lokalnymi, aby uzyskać dodatkowe informacje dotyczące istniejących systemów zbierania odpadów.

Recykling poprawnie wykonany przyczyni się do oszczędności zasobów i zapobiegnie negatywnym skutkom dla zdrowia i środowiska.

#### INSTRUKCJA OBSŁUGI ŚRODKI BEZPIECZEŃSTWA

- Zalecamy uważnie przeczytać niniejszą instrukcję przed uruchomieniem urządzenia, aby uniknąć awarii podczas użytkowania.
- Przed pierwszym włączeniem należy sprawdzić, czy dane techniczne podane na wyrobie są zgodne z parametrami prądu elektrycznego.
- Nieprawidłowe postępowanie może spowodować uszkodzenie wyrobu, wyrządzić szkodę materialną albo spowodować zagrożenie zdrowia użytkownika.
- Urządzenie jest przeznaczone tylko do użytku domowego. Urządzenie nie jest przeznaczone do użytkowania w przemyśle i w handlu, a także do wykorzystania:
  - w pomieszczeniach kuchennych dla pracowników w sklepach, biurach i innych pomieszczeniach produkcyjnych;
  - w domach rolników;
- Przez klientów w hotelach, motelach, pensjonatach i innych podobnych miejscach zamieszkania. Zawsze odłącz urządzenie od zasilania prądem elektrycznym, gdy nie jest ono używane.
- Nie zanurzaj urządzenia oraz przewodu sieciowego w wodzie ani żadnych innych cieczach. Jeśli tak się stało, natychmiast odłącz urządzenie od źródła zasilania i przed dalszym użyciem zwróć się do specjalisty, aby sprawdzić, czy urządzenie działa bezpiecznie i prawidłowo.
- Urządzenie nie jest przeznaczone do użytku przez osoby (w tym dzieci) o obniżonych możliwościach fizycznych, zmysłowych lub umysłowych albo w przypadku braku doświadczenia lub wiedzy, jeśli nie znajdują się one pod nadzorem lub nie poinstruowane przez osobę odpowiedzialną za ich bezpieczeństwo na temat korzystania z urządzenia.
- Dzieci powinny być nadzorowane w celu niedopuszczenia do bawienia się z urządzeniem.
- W przypadku uszkodzenia przewodu zasilającego jego wymianę, aby uniknąć niebezpieczeństw, powinien dokonać producent lub upoważniony przez niego Punkt Serwisowy bądź podobny wykwalifikowany personel.
- Należy uważać, aby przewód zasilający nie dotykał ostrych krawędzi i gorących powierzchni.
- Po odłączeniu urządzenia od zasilania prądem elektrycznym ciągnij za wtyczkę, lecz nie ciągnij za przewód.
- Urządzenie musi stać na stabilnej, płaskiej i suchej powierzchni! Nie umieszczaj urządzenia na powierzchniach gorących, a także w pobliżu źródeł ciepła (np. kuchni elektrycznych), grzejników ani pod półkami wiszącymi.
- Nigdy nie zostawiaj włączonego urządzenia bez nadzoru.
- Nie dotykaj gorących powierzchni.
- Aby uniknąć porażenia prądem i uszkodzenia urządzenia, należy używać wyłącznie akcesoriów dostarczonych wraz z urządzeniem.
- Włączaj ekspres do kawy, tylko kiedy dzbanek zainstalowany z powrotem na miejsce.
- Do parzenia kawy wlewaj tylko zimną wodę.
- Nie używaj dzbanka do innych celów i nie umieszczaj go na kuchniach gazowych i elektrycznych, jak również w piecach mikrofalowych.
- Nie należy samodzielnie naprawiać ani wymieniać żadnej części urządzenia. W przypadku wykrycia usterek należy skontaktować się z najbliższym Punktem Serwisowym.

#### PRZYGOTOWANIE DO PRACY



- Rozpakuj urządzenie i ustaw go na stabilnej, płaskiej powierzchni.
- Przemyj wszystkie zdejmowane części ciepłą wodą.
- Aby kawa miała wspaniały smak, uruchom 2-3 cykle robocze z wodą, nie zakładając kawy do filtra.

#### PRACA

##### KAWA ESPRESSO

- Proces przygotowania kawy polega na przepuszczaniu gorącej wody przez zmieloną kawę pod wysokim ciśnieniem. To nadaje kawie niepowtarzalny aromat i wyrazisty smak.



- Otwórz pokrywę pojemnika na wodę, obracając ją przeciwnie do ruchu wskazówek zegara.
  - Za pomocą dzbanka nalej do ekspresu do kawy odpowiednią ilość wody: na dwie albo cztery filiżanki.
- UWAGA:** Zawsze odłączaj urządzenie od sieci podczas napełniania go wodą. Uważaj, aby woda nie przelewała się przez krawędź ekspresu do kawy.
- UWAGA:** Nie włączaj urządzenia bez wody.
- Szczelnie zamknij pokrywę zbiornika.
  - Za pomocą łyżki wsypać odpowiednią ilość kawy mielonej do filtra i nie ubijając, wyrównaj ją.
  - Włóż filtr do rożku
  - Róg włóż do ekspresu do kawy, aby uchwyt rogu pokrywał się z pozycją  INSERT i przekręć przeciwnie do ruchu wskazówek zegara aż do oporu, w taki sposób, aby uchwyt rożku znajdował się w pozycji  LOCK ●
  - Ustaw dzbanek na tacy ociekowej. Upewnij się, że otwór w pokrywie dzbanka pokrywa się z dziobkiem rożku.
  - Sprawdź, żeby emitowanie pary było zamknięte (skrajna lewa pozycja dyszy do emitowania pary).
  - Ustaw przełącznik trybów pracy w pozycji «», przy tym powinna się zapalić lampka kontrolna pracy.

**UWAGA:** Nie dotykaj stalowych części ekspresu do kawy podczas pracy - są gorące.

- Po zakończeniu przygotowania zdejmij dzbanek z tacy i rozlewaj kawę do filiżanek.
- Przed wyjęciem filtra z rożka należy wypuszczać parę, do tego ustaw przełącznik w pozycji "OFF". Para wydostaje się przez dyszę do spieniania mleka. Gdy cała para wyleci i filtr wraz z rożkiem ostygną, wyjmij je, obracając uchwyt rożku zgodnie z ruchem wskazówek zegara do pozycji  INSERT

**UWAGA:** Bądź ostrożny – wylatująca z dyszy para jest bardzo gorąca.

- Filtr można przemyć, nie wyjmując z rożku, w tym celu zamocuj go w rożku za pomocą uchwytu filtra.
- Przed kolejnym użyciem zrób sobie przerwę co najmniej 5 minut, aby urządzenie zdążyło ostygnąć.

**UWAGA:** Podczas zaparzania, póki woda pod ciśnieniem pary przepływa przez zmieloną kawę, nie wolno wyjmować rożka z filtrem i otwierać pokrywę.

#### FUNKCJA PAUZA

- Ta funkcja pozwala zatrzymać pracę ekspresu do kawy podczas przygotowywania kawy. Ustaw przełącznik w pozycji "PAUSE", proces przygotowywania kawy zatrzyma się, można usunąć dzbanek z kawą i przelać ją do filiżanek. Po tym należy umieścić dzbanek na miejsce i kontynuować gotowanie kawy, ustawiając przełącznik w pozycji «»

#### KAWA CAPPUCCINO

- W celu przygotowania cappuccino używa się kawy espresso z dodatkiem piany z zimnego mleka.
- Wlej do kubka (nie jest w zestawie) niezbędną do przygotowania pianki ilość zimnego mleka. Kubek musi być dość duży, ponieważ pianka trzy razy większa od objętości mleka.
- Powtórz wszystkie elementy sekcji PRZYGOTOWANIE KAWY ESPRESSO.
- Niech pozostałości kawy ściekną do dzbanka.

- Opuść dyszę do spieniania do mleka i ustaw przełącznik trybu pracy w pozycji «».
- Obróć dyszę do spieniania przeciwnie do ruchu wskazówek zegara, trzymaj się przy tym za uchwyt dyszy do spieniania.
- Wylatująca para zacznie spieniać mleko. W celu ulepszenia efektu przesuwaj kubek w górę, w dół.
- Kontynuuj spienianie mleka aż do pożądanego rezultatu.
- Po wytworzeniu odpowiedniej ilości pianki ustaw przełącznik trybów pracy w pozycji "OFF" i odłącz urządzenie od sieci elektrycznej.
- Rozlej kawę do filiżanek i połóż na wierzchu mleczną piankę.

#### CZYSZCZENIE I KONSERWACJA

- Zawsze odłączaj urządzenie od źródła zasilania przed przystąpieniem do czyszczenia.
- Niech ekspres całkowicie ostygnie, potem przetrzyj zewnętrzne powierzchnie suchą, miękką szmatką. Nie używaj żadnych agresywnych środków chemicznych ani substancji ściernych.
- Przemyj wszystkie zdejmowane części ciepłą wodą z płynem do mycia naczyń, dokładnie wypłukuj i wytrzyj je do sucha przed zamocowaniem z powrotem.

#### USUWANIE KAMIENIA

- Regularnie czyść ekspres do kawy z kamienia.
- W celu odwapniania należy stosować zalecane środki, które można kupić w sieci handlowej, i ściśle przestrzegać instrukcji na opakowaniu.
- Dokładnie przepłukuj ekspres do kawy. W tym celu wlej do pojemnika czystej wody i nie wysypując kawy, włącz urządzenie. Powtórz cykl jeszcze raz.
- Czyszczeniu należy poddawać nie rzadziej niż raz w 5 miesięcy.



Ten symbol umieszczony na wyrobie, opakowaniu i/lub dołączonej dokumentacji oznacza, że zużytych urządzeń elektrycznych i elektronicznych oraz baterii nie należy wyrzucać wraz ze zwykłymi odpadami gospodarstwa domowego. Należy je oddawać do specjalnych punktów odbioru.

Aby uzyskać więcej informacji na temat istniejących systemów zbierania odpadów, należy skontaktować się z władzami lokalnymi.

Prawidłowa utylizacja pomaga oszczędzać cenne zasoby i zapobiec ewentualnym negatywnym wpływom na zdrowie ludzi i stan środowiska naturalnego, które mogą powstać w wyniku niewłaściwego postępowania z odpadami.