

IRON TRACK

ИНСТРУКЦИЯ

Радиоуправляемая
модель автомобиля
масштаб 1:10

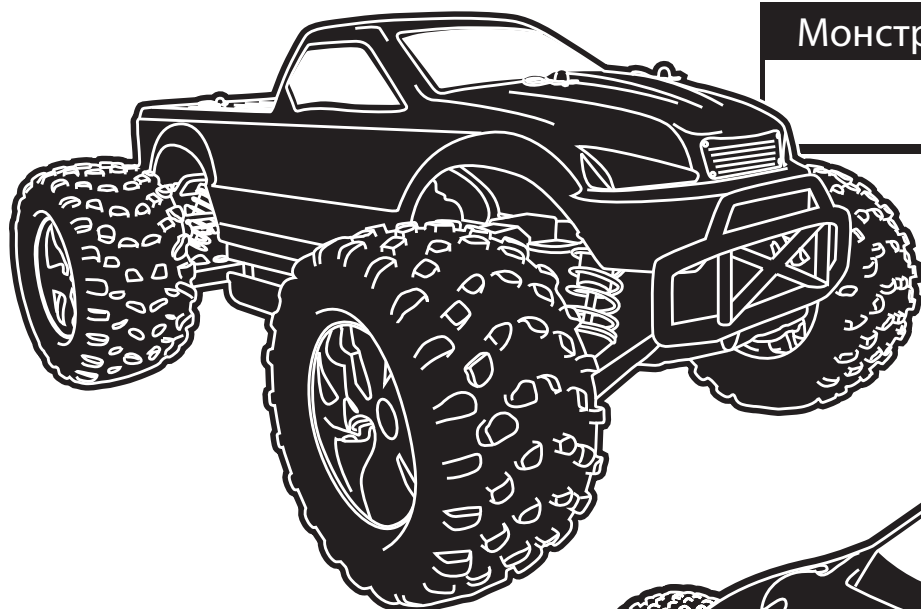

Монстр Трак

IT-E10MT

IT-E10MTL

Трагги

IT-E10XT

IT-E10XTL

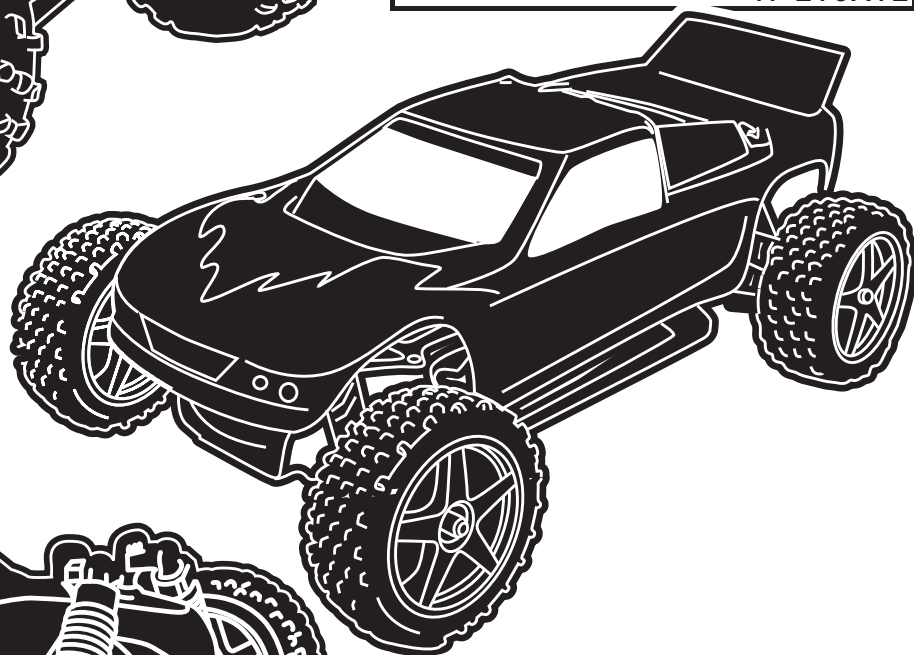

Багги

IT-E10XB

IT-E10XB

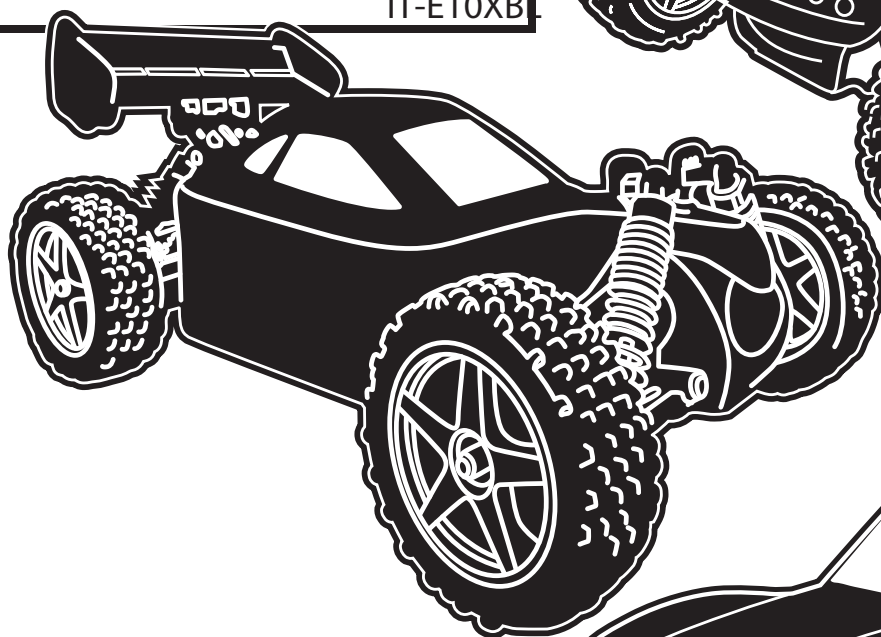

Шорт корс

IT-E10SC

IT-E10SCL

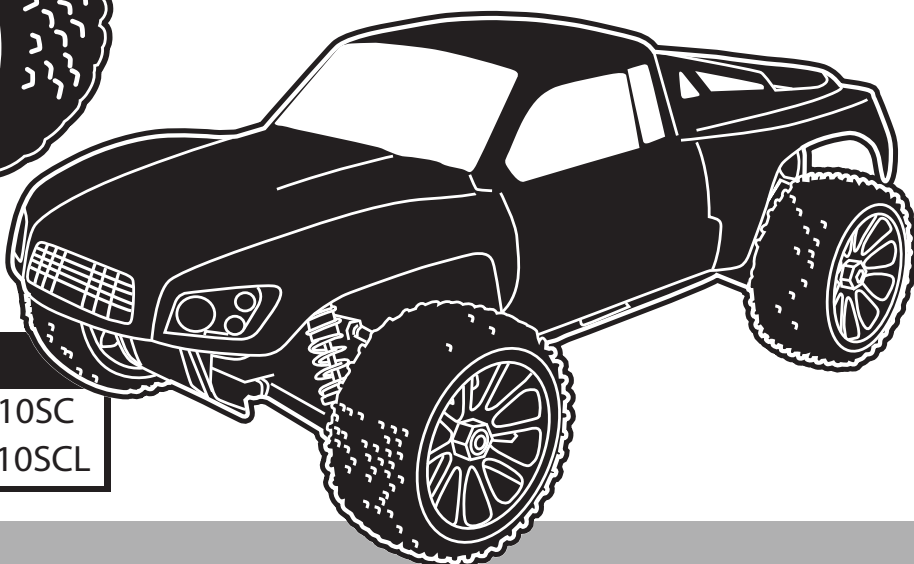

Перед использованием

Спасибо за покупку готового к запуску комплекта радиоуправляемого внедорожника в масштабе 1/10. Данное руководство содержит рекомендации по правильному и безопасному использованию изделия. Эта радиоуправляемая модель предназначена для людей в возрасте не менее 14 лет, дети младшего возраста могут использовать этот продукт только под опекой взрослых. Пожалуйста, перед использованием внимательно прочитайте и изучите всю информацию в данном руководстве.

Прежде чем приступить к эксплуатации данного продукта, необходимо полностью прочитать инструкцию. Она содержит важную информацию по правильному и безопасному использованию модели. Имейте в виду: производитель постоянно работает над улучшением характеристик изделия, поэтому некоторые узлы и параметры могут отличаться от приведенных в данной инструкции. Чтобы быть в курсе о любых обновлениях изделия перед его использованием посетите сайт производителя.

Необходимый инструмент

2.5 2.0 1.5 шестигранники

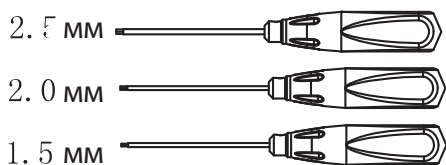

5.5 7 торцовые ключи

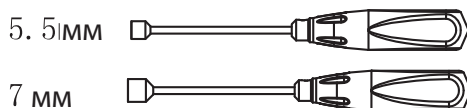

Большой крестовый ключ

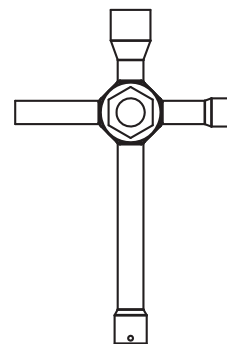

Пассатижи

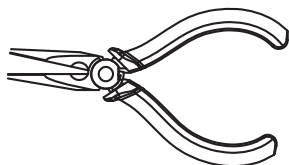

Ножницы

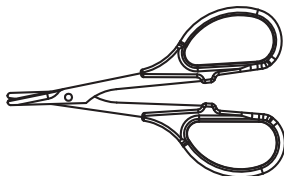

Малый крестовый ключ

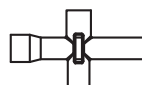

5.5 мм Рожковый ключ

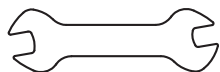

Зарядное устройство

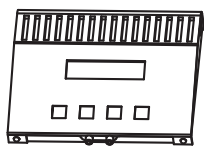

Риммер



Клей CA

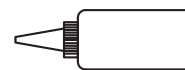

Смазка



1.2В батареи AA

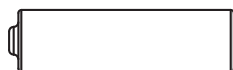

Силиконовое масло



Меры предосторожности

Этот продукт не игрушка, это высококачественная радиоуправляемая модель. При использовании модели соблюдайте осторожность, в противном случае вы можете нанести ущерб имуществу и причинить травмы себе или окружающим. Дети должны использовать модель только под опекой взрослых. При несоблюдении правил безопасности или при неправильном использовании данного продукта возможны последствия, которые могут привести к гибели людей, тяжелым травмам или повреждению имущества, ответственность за которые ложится на владельца.

----- Данная модель управляется при помощи радиосигналов. Не запускайте модель в местах, где может присутствовать источник радиопомех, который может стать причиной потери управления.

----- Чтобы избежать несчастных случаев запускайте модель на безопасном расстоянии от автотранспорта и людей.

----- Не храните и не используйте модель в условиях повышенной влажности, не запускайте машину на мокрой траве, по снегу или по лужам! Помните: электронное оборудование (серво, приемник и регулятор скорости) данной модели не имеет влагозащиты. Если вы хотите использовать модель в условиях повышенной влажности, необходимо заменить электронику на водонепроницаемую.

----- Не запускайте модель, если батареи передатчика или модели разряжены!

----- Не запускайте неисправную модель. Оберегайте машину от столкновений, ударов и повреждений.

----- Строго соблюдайте меры безопасности, рекомендации и предупреждения в инструкции при использовании дополнительного оборудования (зарядное устройство, батареи и т.п.).

----- Храните модель и ее компоненты, химикаты, инструменты и электронное оборудование в недоступном для детей месте.

----- Только внимательное и осторожное использование радиоуправляемого автомобиля может гарантировать вашу безопасность, безопасность окружающих и защитит имущество и модель от повреждений.

Гарантия

При обнаружении дефектных или отсутствующих деталей, по вопросам гарантии обращайтесь к дистрибьюторам в вашем регионе. Гарантии не распространяется на детали со следами износа, на детали и узлы, поврежденные в результате неправильной эксплуатации.

Для консультаций и технической помощи обращайтесь в сервис центр продавца.

Требования по эксплуатации

Во-первых, убедитесь, что все батареи полностью заряжены. Проверьте все соединения и настройки. Соблюдая полярность, установите 8 батареек размер AA в передатчик. Несоблюдение полярности при установке батарей может привести к повреждению передатчика.

Система дистанционного управления имеет целый ряд различных функций и настроек. Перед первым использованием убедитесь, что все функции и настройки вами полностью изучены.

ПЕРЕДАТЧИК HTX-242



Установка батарей

- (1). Снимите крышку отсека батарей.
- (2). Соблюдая полярность установите в отсек батарейки AA, затем закройте крышку отсека батарей.

Пожалуйста, когда мигает индикатор питания или раздается звуковой сигнал немедленно замените батареи.

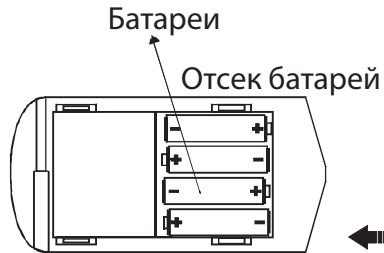

Органы управления передатчика



переключатель мощности FR/EU

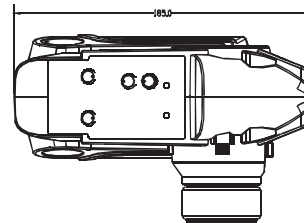
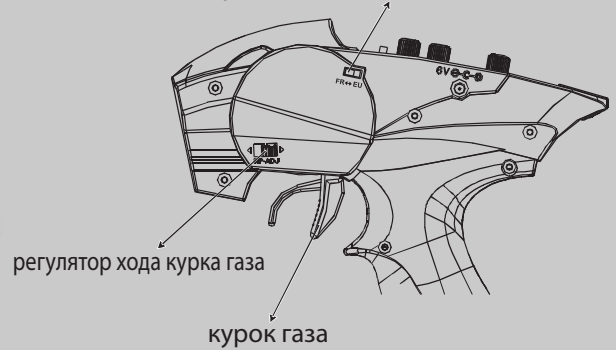

РАЗМЕРЫ ПЕРЕДАТЧИКА

кнопка BIND

HTX-RX

переключатель мощности FR/EU

установка FAIL SAFE

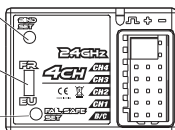

ПОДКЛЮЧЕНИЕ

- 1: Сорво руля (CH2)
 - 2: Газ (CH1)
 - 3: Серво CH3 (CH3)
 - 4: Серво CH4 (CH4)
- В/С: Питание

РАЗМЕРЫ ПРИЕМНИКА

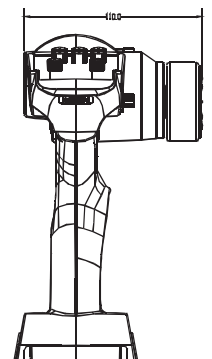
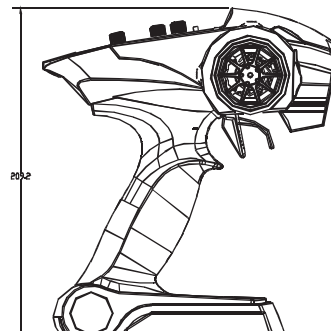
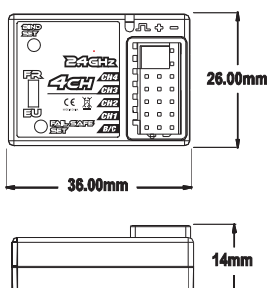

Настройка передатчика

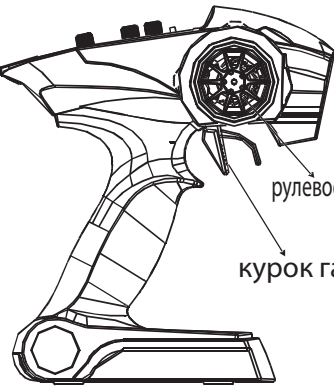

А. Курок газа

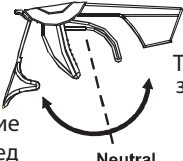

В. Рулевое колесо



1. При нажатии курка к рукоятке, модель едет вперед.
2. При отжатии курка от рукоятки, модель тормозит, едет задним ходом.

Триммер газа: Если при нейтральном положении курка газа двигатель модели вращается, триммером газа остановите вращение двигателя.
Триммер руля: Если при нейтральном положении руля передние колеса не смотрят прямо, установите прямолинейное положение колес триммером руля.

2.4 ГГц

 Перед инициализацией разместите приемник от передатчика на расстоянии 40см

Низкое напряжение

Не используйте передатчик при низком напряжении батарей.

Установка функции FAIL SAFE

1. Установите рулевое колесо и курок газа передатчика в нейтральное положение
2. Включите передатчик и приемник.
3. Нажмите кнопку F / S SET на приемнике, его индикатор начнет быстро мигать.
4. Установите курок газа в положение тормоза, нажмите кнопку F / S SET, светодиод станет светиться постоянно.
5. Для электрических моделей установите курок газа в положение, при котором модель останавливается.

Инициализация приемника с передатчиком

1. Включите питание приемника. Нажмите кнопку BIND приемника. Индикатор приемника станет мигать.
 2. Включите питание передатчика.
 3. Когда светодиод приемника станет светиться постоянно – процесс инициализации завершен.
- 
- 
- 

Схема подключения приемника

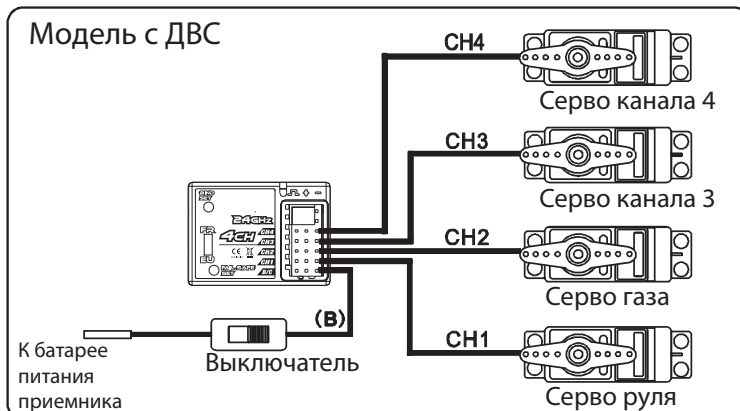
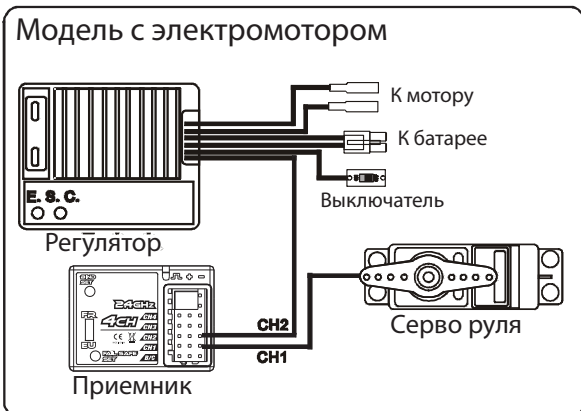

Цифровая пропорциональная радиосистема

MT-300

особенности

- Уникальный и функциональный дизайн передатчика с рукояткой пистолетного типа.
- Легкий и хорошо сбалансированный
- Нескользящая накладка рулевого колеса
- Цифровые триммеры и двойные расходы
- Оптимально расположенный переключатель третьего канала
- Предупреждение о низком напряжении батареи
- Быстрая инициализация и функция Fail Safe
- Надежный 3-канальный микро-приемник
- Гнездо для зарядки в случае использования в передатчике NiCd аккумуляторов
- Звуковой сигнал

Тех. Характеристики

Передатчик

Модель: MT-300TX
Выходная мощность FHSS: <100 мВт
Рабочее напряжение: 4,2 В-7В
Питание: 4 батареи AA или Ni-Cd / Ni-MH
Вес: 394 гр
Частота / Тип модуляции: 2,4 FHSS

Приемник

Модель: MT-300RX
Частота: 2,4 ГГц FHSS
Рабочее напряжение: 3,6-7В
Вес: 7.4gr
Размеры: 35,1 x 25,3 x 13 мм
Fail Safe: На все каналы

ОПИСАНИЕ ПЕРЕДАТЧИКА

Провод антенны приемника: Провод антенны принимает сигнал передатчика. Для лучшего приема сигнала провод антенны необходимо продеть через нейлоновую трубку антенны и установить в вертикальном положении.

Переключатель третьего канала: Управляет дополнительным третьим каналом.

Отсек батарей: Служит для размещения батарей AA для питания передатчика.

Кнопка BIND: Используется в процессе инициализации передатчик и приемник.

Индикатор BIND: Отображает текущее состояние пары передатчик-приемник.

Двойные расходы руля (STD/R): Используются для регулировки диапазона отклонения качалки серво рулевого управления.

Рукоятка: Эргономичная рукоятка повышает комфорт и улучшает контроль и чувствительность.

Индикатор питания: Сигнализирует о низком напряжении батарей питания передатчика.

Выключатель питания: Включает/выключает питание передатчика.

Триммер руля (CH1): Используется для регулировки прямолинейного положения передних колес.

Рулевое колесо (CH1): Пропорционально управляет поворотом модели влево/вправо. Для большего комфорта руль оснащен нескользящей накладкой.

Курок газа (CH2): Управляет скоростью модели, вперед и назад, а так же торможением модели.

Триммер газа (CH2): Используется для регулировки нейтрального положения газа.

СХЕМА ПРИЕМНИКА И ПЕРЕДАТЧИКА

Используйте схему, приведенную ниже, чтобы ознакомиться с различными частями передатчика MT-300TX и передатчика MT-300RX.

Расположение их деталей можно найти на изображениях приемника и передатчика.



Передающая антенна установлена внутри в тыльной части передатчика. При управлении моделью держите передатчик вертикально. Это обеспечит лучшую связь между передатчиком и приемником. Во время использования не закрывайте передающую часть передатчика! Это может блокировать радиочастотный сигнал, в результате чего вы потеряете контроль над моделью.

ПЕРЕД

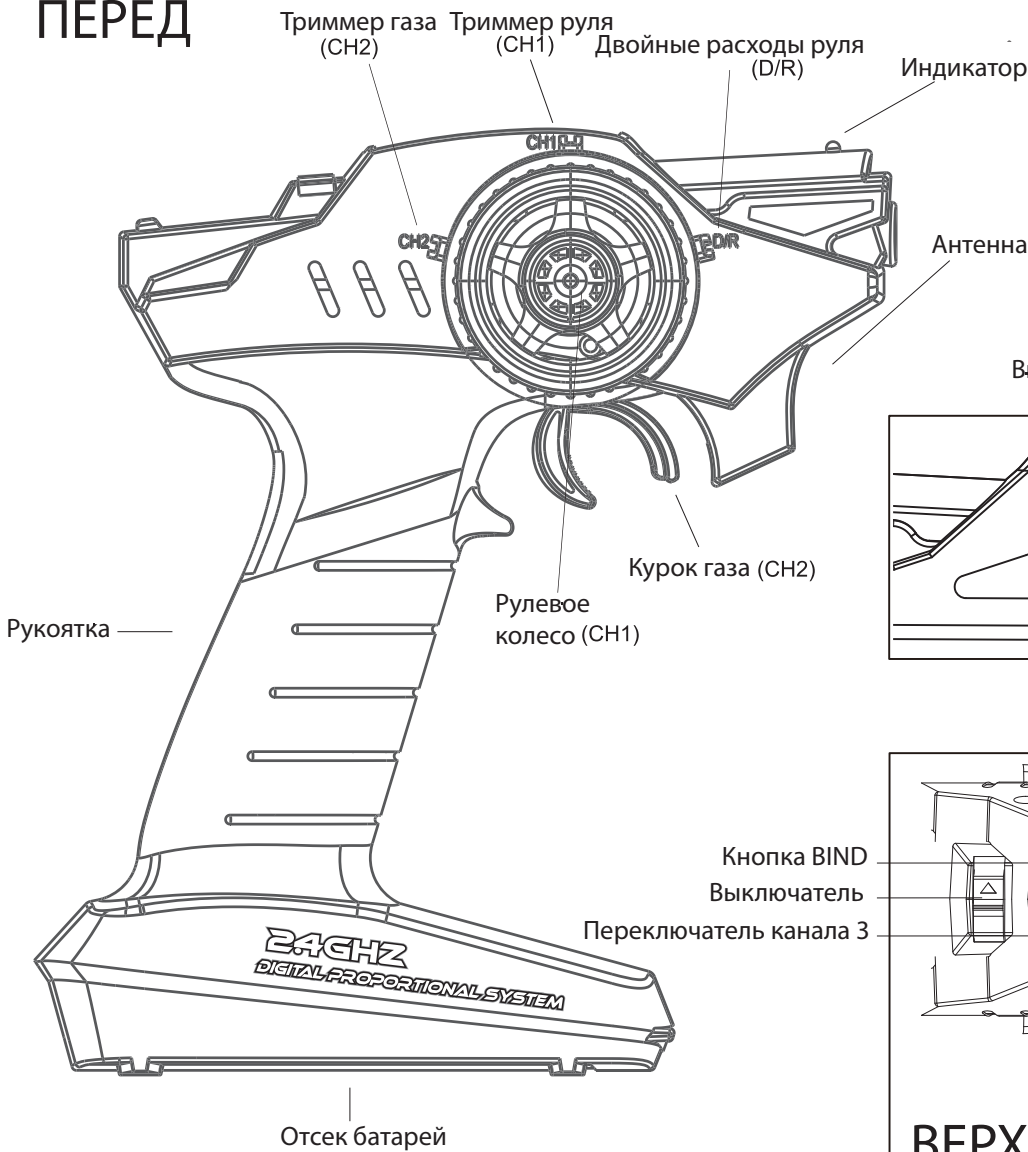

ЗАД

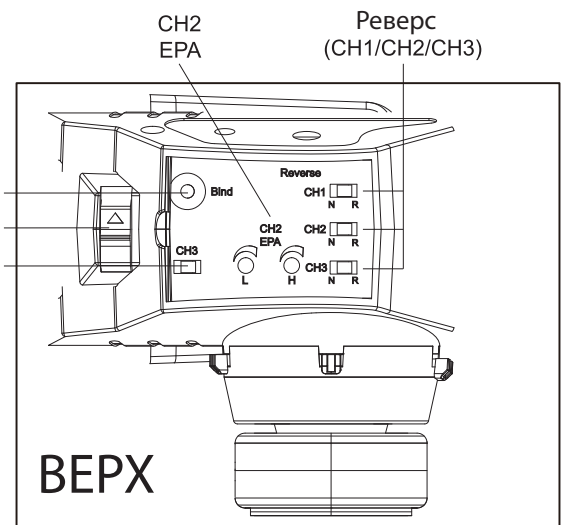
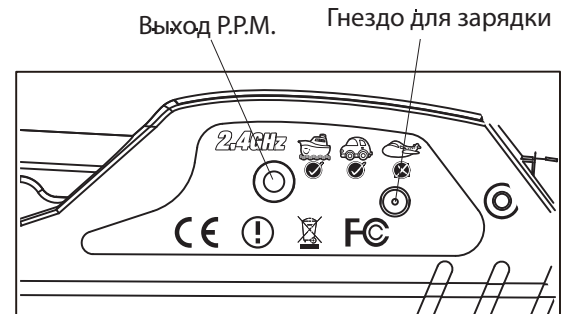

ПРИЕМНИК



Номера каналов

- "1": Руль (CH1)
- "2": Газ (CH2)
- "3": AUX (CH3)
- "B": Питание

УСТАНОВКА БАТАРЕЙ В ПЕРЕДАТЧИК

Откройте крышку

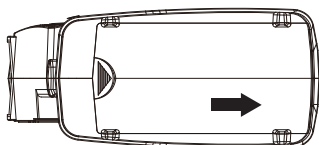

Установите батареи

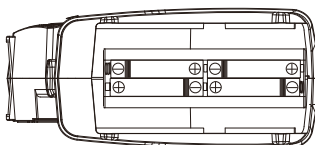

Закройте крышку

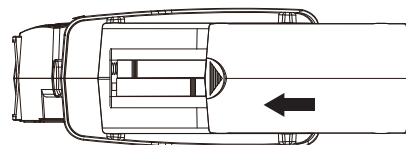

1. Слегка надавите на крышку батарейного отсека и сдвиньте ее в направлении, указанном стрелкой.
2. Соблюдая полярность, как указано внутри батарейного отсека, установите 4 батарейки AA (или Ni-Cd / Ni-MH аккумуляторы). Убедитесь, что полярность (+ и -) батарей расположен правильно, как показано, иначе передатчик не будет работать.

3. Закройте крышку батарейного отсека.

ВНИМАНИЕ: Несоблюдение полярности при установке батарей передатчика может привести к серьезному повреждению системы.

ПОДКЛЮЧЕНИЕ И УСТАНОВКА ПРИЕМНИКА

Используйте схему, изображенную ниже, чтобы ознакомиться с тем, как подключить выключатель, контейнер батарей и серво (приобретаются отдельно) к трех канальному приемнику MT-300RX.

1). Соблюдая полярность, установите в контейнер 4 свежие батарейки. Убедитесь, что + и – батарей ориентирован правильно.

 Номинальное входное напряжение приемника MT-300RX составляет 3.6В ~ 7В, поэтому приемник может получать питание от 4-х или 5-и Ni-Cd/Ni-MH аккумуляторов (приобретаются отдельно).

- Рекомендуется инициализировать передатчик и приемник и запрограммировать функцию Fail Safe до установки приемника в модель.
- Устанавливайте приемник как можно дальше от электрических компонентов.
- Проденьте провод антенны через пластиковую трубку антенны и установите вертикально.
- Для защиты приемника от вибрации и других повреждений рекомендуется упаковать приемник в поролон.

 Перед первым включением установите модель на подставку так, чтобы колеса могли свободно вращаться.

 Данный приемник не имеет схему ВЕС. Перед подключением к приемнику электронного регулятора скорости убедитесь, что его система ВЕС обеспечивает напряжение 3,6 В ~ 7В.

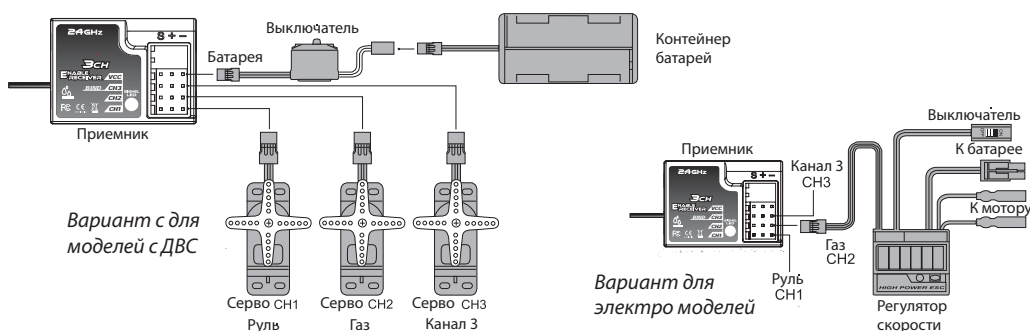

УСТАНОВКА АНТЕННЫ ПРИЕМНИКА

Длина волны 2,4ГГц намного короче, чем у обычных частот. Поэтому данный приемник восприимчив к потере сигнала.

Для получения наилучших результатов, пожалуйста, обратитесь к следующим инструкциям:

1. Антенна должна быть максимально прямой, в противном случае уменьшается эффективность и дальность.
2. Антенна должна располагаться перпендикулярно земле. Имейте в виду, на крупных моделях могут иметься большие металлические детали, которые могут ослабить сигнал. В этом случае антенну располагайте сбоку модели в месте, где антенна будет принимать сигнал при любом положении модели.
3. Располагайте антенну на удалении от проводящих материалов, таких как металлические и углепластиковые детали. Не допускайте изгиба по малому радиусу коаксиальной части провода антенны.
4. Размещайте антенну на максимально возможном удалении от двигателя, регулятора скорости и других источников помех. На фотографии показано, как должна быть установлена антенна. Для снижения воздействия вибрации на приемник, рекомендуется обернуть приемник в поролон.



Приемник содержит точные электронные компоненты. Это самый чувствительный элемент радиоаппаратуры, который необходимо защищать от вибрации, ударов и экстремальных температур. Для защиты приемника оберните его в поролон или другой, поглощающий вибрацию, материал. Для защиты приемника от влаги поместите его в полиэтиленовый пакет и замотайте открытую часть пакета резиновой лентой. При попадании влаги в приемник он выйдет из строя. Полиэтиленовый пакет также защищает приемник от воздействия топлива и выхлопных газов.

ТРИММЕР РУЛЯ (CH1)

Прямолинейное положение передних колес можно отрегулировать путем перемещения триммера руля влево или вправо. При установке серво всегда проверяйте, что вал серво находится в нейтральном положении. Качалку на вал серво устанавливайте в центральном положении. Перед установкой качалки убедитесь, что триммер руля на передатчике расположен в нейтральном положении.

Триммер и расходы

Триммирование может повлиять на общие настройки. После триммирования проверьте максимальные расходы серво руля. (D / R 100%)

Крайние значения триммера

Если для регулировки триммер приходится перемещать в крайнее положение, верните его в нейтраль, и переставьте на один шлиц в нужном направлении качалку на валу серво. Затем повторите триммирование.

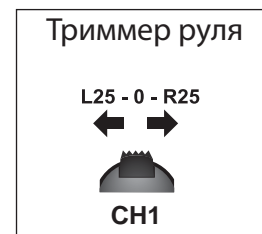

ТРИММЕР ГАЗА (CH2)

Нейтральное положение газа можно отрегулировать путем перемещения триммера вверх или вниз.

При использовании электронного регулятора скорости, триммер газа установите в нейтральное положение. На моделях с ДВС положение дросселя карбюратора регулируйте в соответствии с рекомендациями в инструкции к двигателю.

Триммер и расходы

Триммирование может повлиять на общие настройки. После триммирования проверьте максимальные расходы по каналу газа.

Крайние значения триммера

Если для регулировки триммер приходится перемещать в крайнее положение, верните его в нейтраль, и переставьте на один шлиц в нужном направлении качалку на валу серво. Затем повторите триммирование.

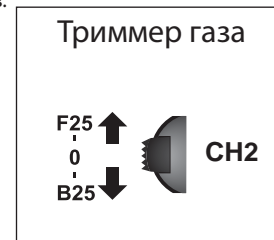

ДВОЙНЫЕ РАСХОДЫ РУЛЯ (D/R-CH1)

Используйте эту функцию для регулировки угла поворота передних колес модели. Если у модели недостаточная поворачиваемость, увеличьте угол отклонения колес, нажав на нижнюю сторону кнопки D / R. Когда у модели избыточная поворачиваемость, уменьшите угол отклонения колес, нажав верхнюю часть кнопки D / R.

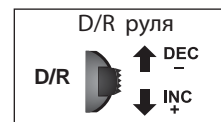

РЕГУЛИРОВКА КОНЕЧНЫХ ТОЧЕК ГАЗА (EPA-CH2)

Эта функция используется для регулировки расходов по каналу газа вперед и в сторону тормоза.

Расходы можно регулировать независимо друг от друга в каждом направлении. Используйте эту функцию, чтобы отрегулировать перемещение дросселя карбюратора.

! При регулировке убедитесь, что серво газа полностью открывает и закрывает дроссель карбюратора и в крайних положениях не находится под чрезмерной нагрузкой. Чрезмерная нагрузка на серво может привести к ее повреждению и к потере контроля.

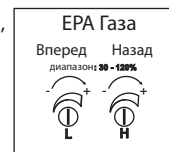

ИНИЦИАЛИЗАЦИЯ ПРИЕМНИКА С ПЕРЕДАТЧИКОМ

Процесс инициализации устанавливает индивидуальную связь приемника с передатчиком. Этот процесс необходимо проводить при использовании нового (другого) приемника или передатчика для предотвращения помех и воздействия на ваш приемник чужого передатчика. Как только процесс инициализации будет завершен, все установки будут запомнены и сохранены, даже если передатчик или приемник затем будут выключены. Как правило, процедуру инициализации нужно провести только один раз.

! Перед началом процесса инициализации, подключите к приемнику MT-300RX выключатель, серво и аккумулятор, используя схему на стр. 5. Убедитесь, что передатчик и приемник выключены.

- 1) Включите питание передатчика. Красный индикатор на передатчике станет светиться постоянно.
- 2) Нажмите и удерживайте кнопку BIND приемника и включите его питание. Индикатор приемника будет быстро мигать. Через одну секунду отпустите кнопку BIND.
- 3) Нажмите и удерживайте в течение 1 секунды кнопку BIND на передатчике, пока индикатор приемника не станет светиться постоянно.

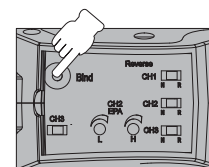
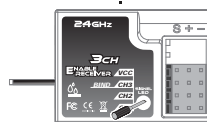

! Когда процесс инициализации успешно завершен; при включенном питании приемника и передатчика индикатор приемника будет постоянно светиться красным. Если индикатор приемника быстро мигает или вообще не горит, это указывает, что приемник не инициализирован с передатчиком. В этом случае выключите передатчик и приемник, а затем повторите процесс инициализации еще раз.

! В некоторых случаях, приемник может не работать после включения питания передатчика и приемника. Если это произойдет, выполнить процесс инициализации снова.

Пожалуйста, в целях безопасности, после инициализации обратите внимание на программирование функции Fail Safe.

1. Установите выключатель питания на передатчике и приемнике в положение ON, индикатор на передатчике и приемнике будут гореть постоянно.
2. Установите руль или курок газа в положение, которое вы хотите чтобы они занимали при потере сигнала. Удерживая их в таком положении, нажмите и удерживайте кнопку BIND приемника в течение 2 секунд, пока красный индикатор не станет медленно мигать. Затем, не позднее чем через 5 секунд нажмите и удерживайте кнопку BIND приемника снова (Примечание: по истечению 5 секунд функция F / S будет сброшена и вам придется начать все сначала), пока индикатор приемника не станет гореть постоянно, это означает, что функция F / S запрограммирована.
3. Проверьте работу функции Fail Safe. Выключите передатчик, и убедитесь, что серво заняли запрограммированное положение.
4. Помните! Любая новая процедура инициализации стирает параметры функции Fail Safe.

Техническое обслуживание

Держите модель в чистоте, удаляйте с шасси пыль и грязь после каждого заезда. Для удаления пыли и грязи используйте мягкую кисточку, зубную щетку и компрессор со сжатым воздухом.

После каждого заезда проверяйте модель на предмет отсутствия поврежденных / сломанных деталей. При обнаружении поврежденных деталей не запускайте модель, пока сломанные детали не будут заменены или отремонтированы. Регулярно проверяйте и подтягивайте все резьбовые соединения.

Запасные части доступны у местных дистрибьюторов или в онлайн-магазинах. Не стесняйтесь обращаться к ним за помощью при замене деталей.

ТЕХ.ХАРАКТЕРИСТИКИ

Модель	Код	Длина	Ширина	Высота	База	Диаметр колес	Ширина колес	Передаточное число
БАГГИ	E10XB	409мм	256мм	139мм	288мм	85мм	254мм	9.6
МОНСТР ТРАК	E10MT	422мм	335мм	163мм	296мм	116мм	332мм	11.7
ТРАГГИ	E10XT	432мм	330мм	144мм	296мм	106мм	329мм	10.9
ШОРТ КОРС	E10SC	453мм	256мм	144мм	288мм	90мм	254мм	10.2

СХЕМА СБОРКИ ШОРТ КОРС



СХЕМА СБОРКИ ТРАГГИ



СХЕМА СБОРКИ МОНСТР ТРАК

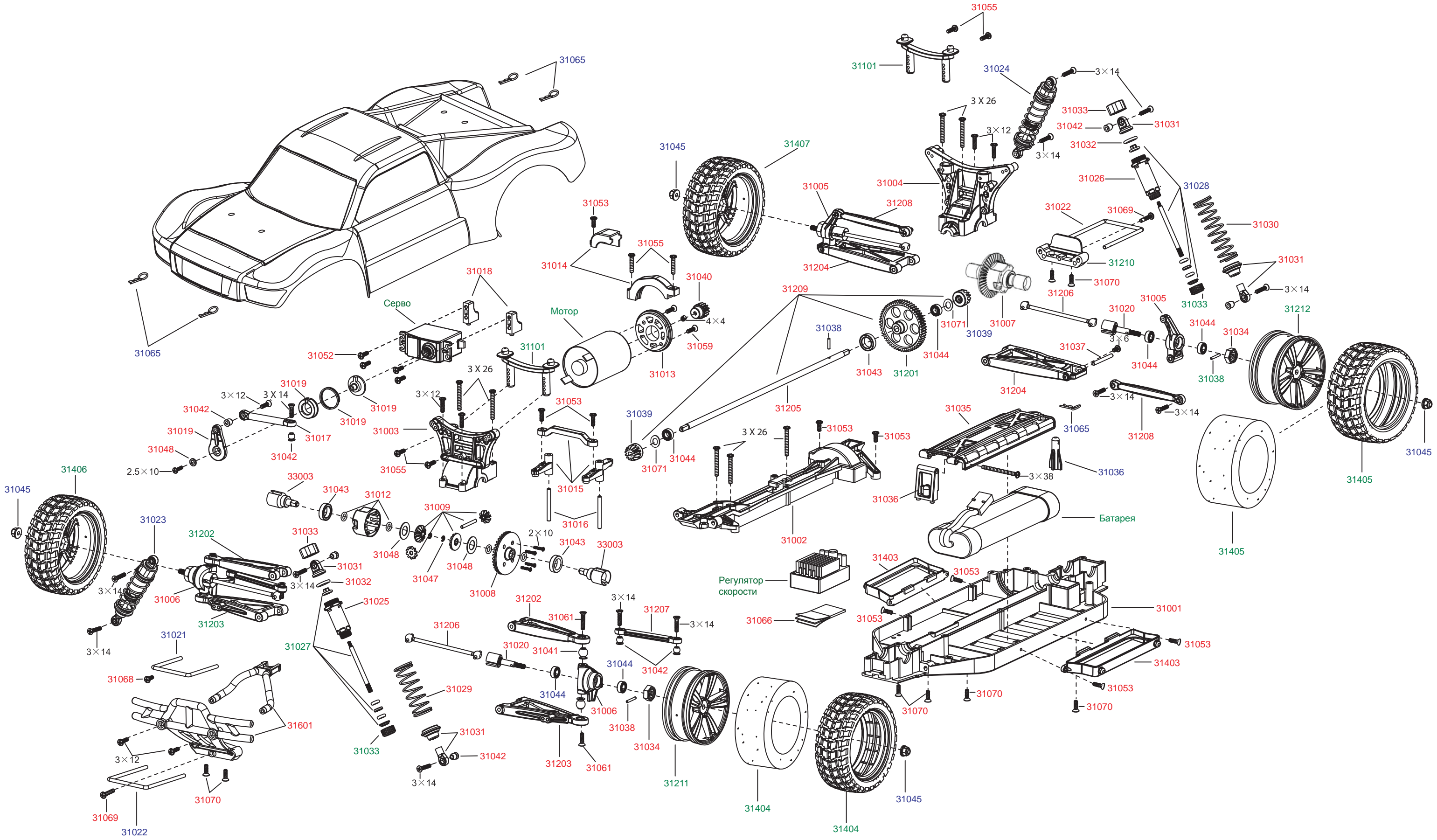

СПИСОК ДЕТАЛЕЙ

31001

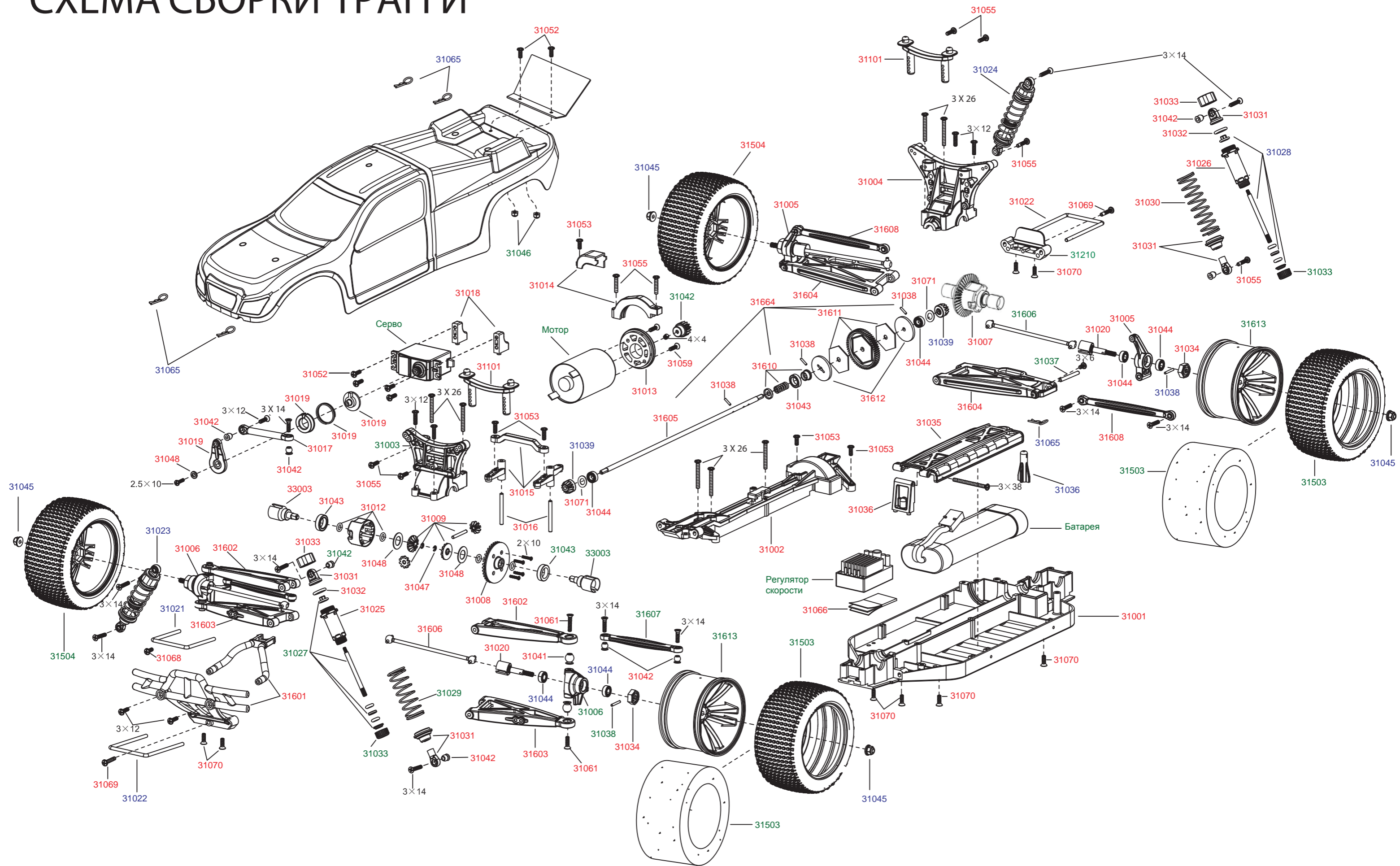
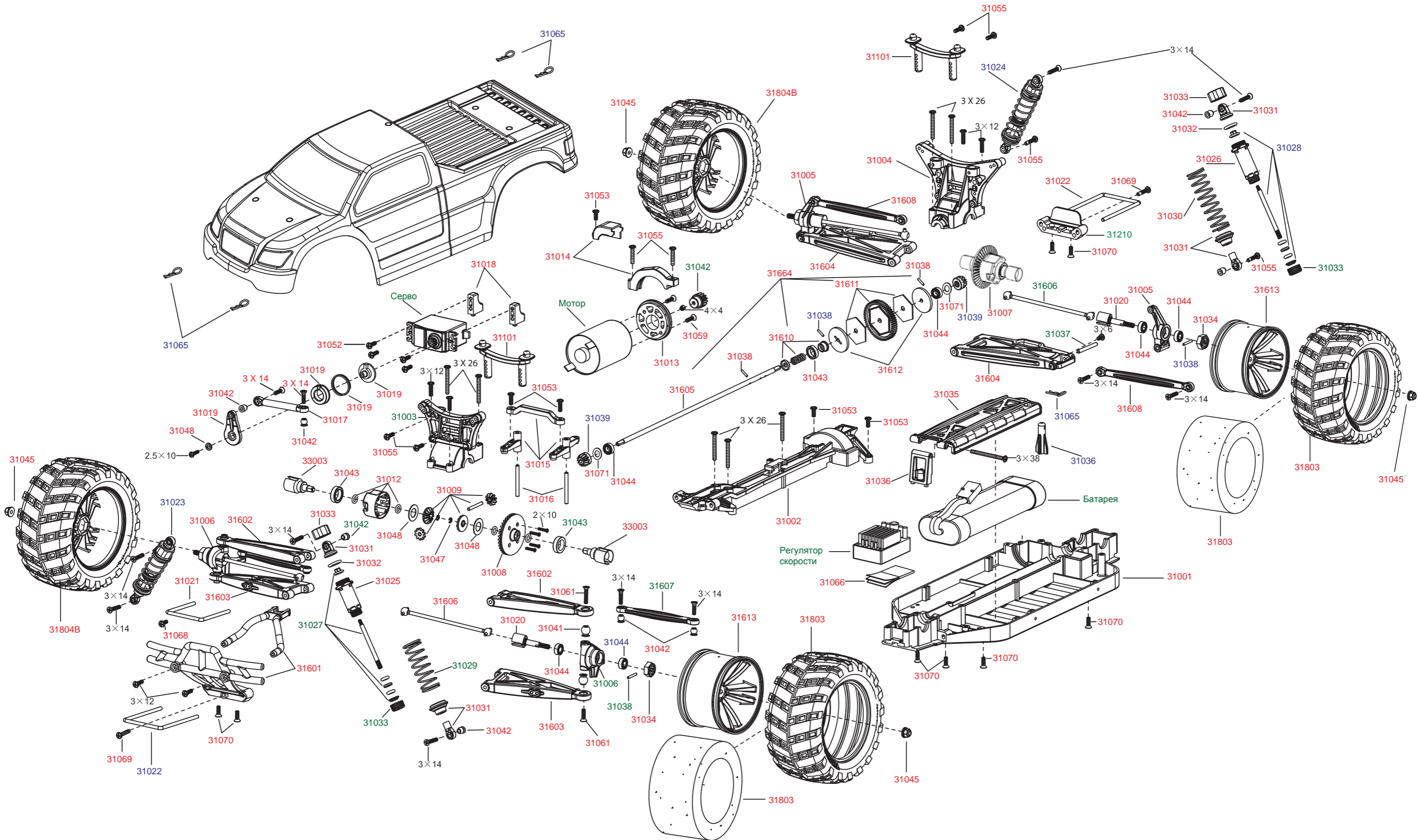
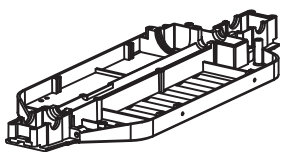

Шасси (E10 All)

31002

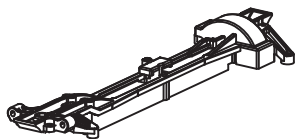

Верхняя дека (E10 All)

31003



Передняя стойка амортизаторов (E10 All)

31004

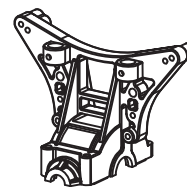

Задняя стойка амортизаторов (E10 All)

31005

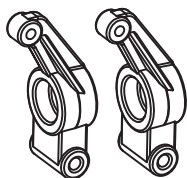

Задние кулаки (E10 All)

31006

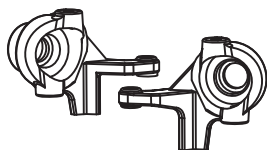

Поворотные кулаки (E10 All)

31007

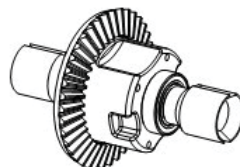

Дифференциал в сборе (E10 All)

31008



Коническая шестерня дифференциала
38Т зубов (E10 All)

31009

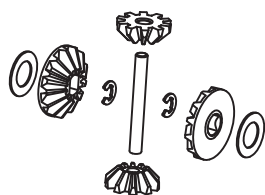

Шестерни дифференциала
планетарные (Компл.)

33003

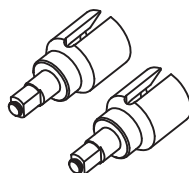

Чашки дифференциала (E10 All)

31012

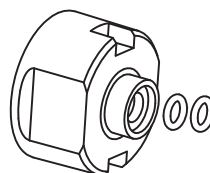

Корпус дифференциала (E10 All)

31013



Моторама (E10 All)

31014

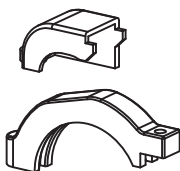

Крепление моторамы (E10 All)

31015

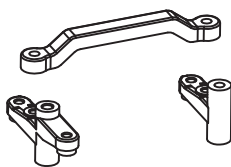

Качалки сервосейвера (E10 All)

31016

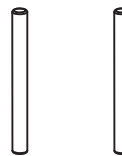

Стойки сервосейвера (E10 All)

31017

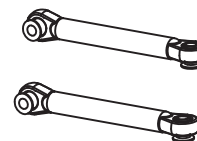

Тяги рулевого управления (E10 All)

31018

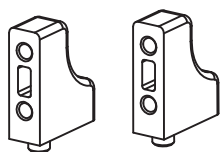

Крепление сервомашинки (E10 All)

31019

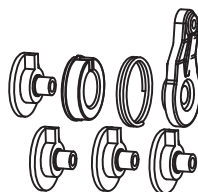

Сервосейвер (E10 All)

31020

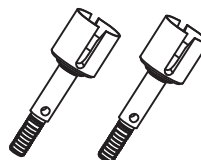

Ось колеса (E10 All)

31021

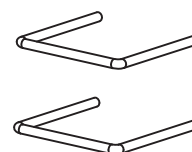

Верхние оси рычагов (E10 All)

31022

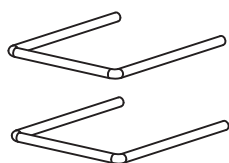

Нижние оси рычагов (E10 All)

31023

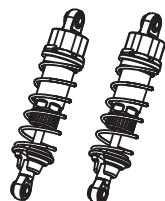

Амортизаторы передние (E10 All)

31024

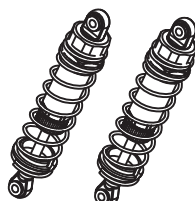

Амортизаторы задние (E10 All)

31025

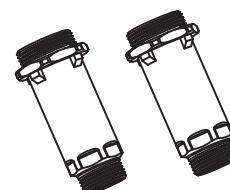

Корпус переднего амортизатора (E10 All)

СПИСОК ДЕТАЛЕЙ

31026

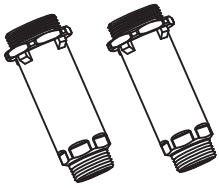

Корпус заднего амортизатора (E10 All)

31027

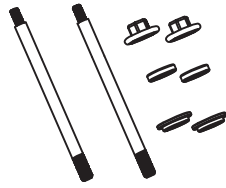

Шток переднего амортизатора (E10 All)

31028

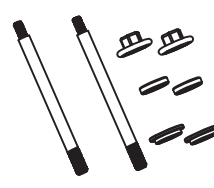

Шток заднего амортизатора (E10 All)

31029



Пружины передние (E10 All)

31030



Пружины задние (E10 All)

31031



Наконечники амортизаторов (E10 All)

31032



Прокладки амортизаторов (E10 All)

31033

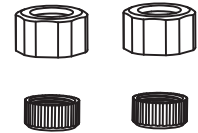

Резьбовые крышки амортизаторов (E10 All)

31034

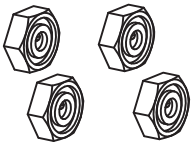

Гайки колесные M4 (E10 All)

31035

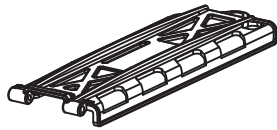

Крепление аккумулятора (E10 All)

31036

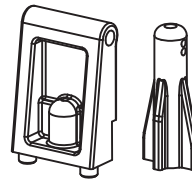

Стойки крепления аккумулятора (E10 All)

31037

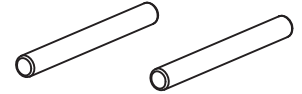

Оси нижних рычагов (E10 All)

31038

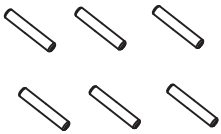

Штифт 2x10мм (E10 All)

31039

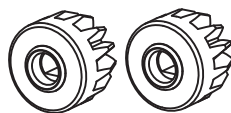

Ведущая коническая шестерня (E10 All)

31040

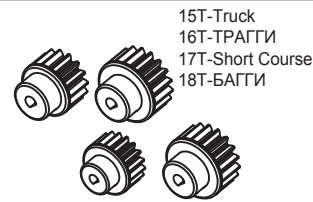

Ведущие шестерни 15, 16, 17, 18 зубов

31041

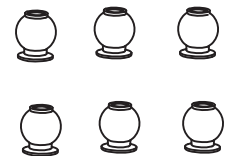

Шариковый шарнир 8мм (E10 All)

31042



Шариковый шарнир 5.8мм (E10 All)

31043

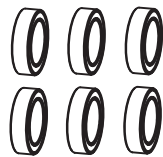

Подшипники 15X10X4

31044

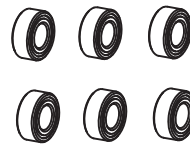

Подшипники 10X5X4

31045



Гайка M4 (E10 All)

31046



Гайка M3 (E10 All)

31047

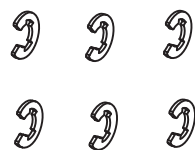

E-клипса 2.5мм

31048

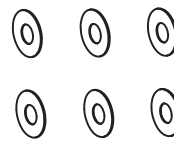

Регулировочная шайба 7.9x3.3x0.5мм

31049



Винт с круглой головкой 2x10мм

СПИСОК ДЕТАЛЕЙ

31050

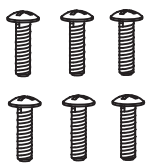

Винт с круглой головкой 2.5x10мм

31051

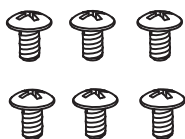

Винт с круглой головкой 3x6мм

31052

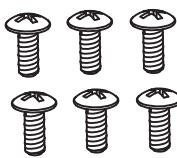

Винт с круглой головкой 3x8мм

31053

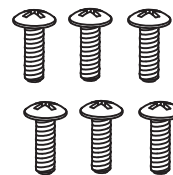

Винт с круглой головкой 3x10мм

31054

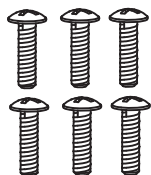

Винт с круглой головкой 3x12мм

31055

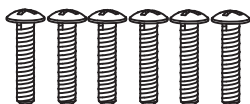

Винт с круглой головкой 3x16мм

31056

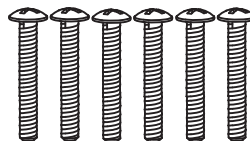

Винт с круглой головкой 3x26мм

31057

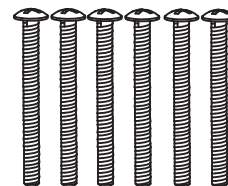

Винт с круглой головкой 3x38мм

31058



Винт с головкой впотай 3x8мм

31059



Винт с головкой впотай 3x12мм

31060

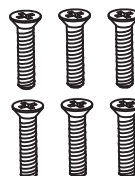

Винт с головкой впотай 3x14мм

31061



Винт с головкой впотай 3x16мм

31062



Упорный винт М3Х3

31065



Клипса кузова

31063



Упорный винт М4Х4

31066



Двухсторонний скотч

31064



Пластиковые стяжки

31067



Трубка антенны

31068



Винт 3X8 6P

31069

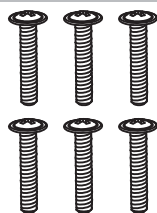

Винт 3X16 6P

31070



Винт 3X10 6P

31071



Шайба 9 X 5.1 X 0.8

03300

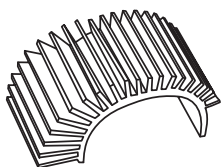

Радиатор мотора

31210

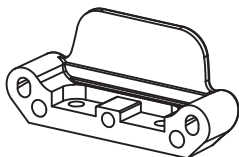

Крепление нижних осей (E10 - XB SC)

31101

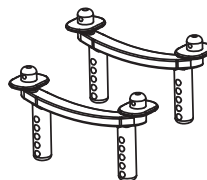

Стойка кузова МТ (E10 - XT MT SC)

31601

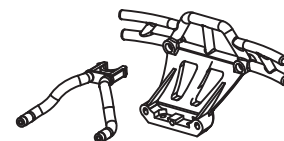

Бампер (E10 - XT MT SC)

СПИСОК ДЕТАЛЕЙ ШОРТ КОРС , БАГГИ

31201

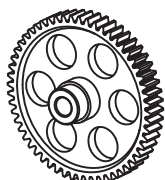

Ведомая шестерня 56Т зубов(Е10 - ХВ SC)

31202

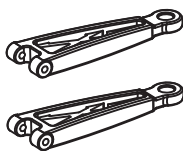

Рычаг Передний верхний(Е10 - ХВ SC)

31203

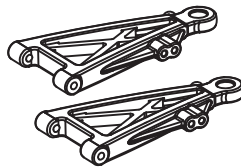

Рычаг Передний нижний (Е10 - ХВ SC)

31204

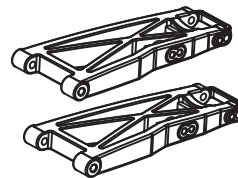

Рычаг Задний нижний (Е10 - ХВ SC)

31205



Карданный вал(Е10 - ХВ SC)

31206

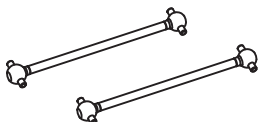

Полуось 77.3мм(Е10 - ХВ SC)

31207

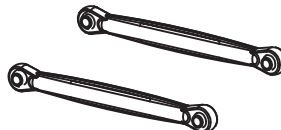

Рулевые тяги (Е10 - ХВ SC)

31208

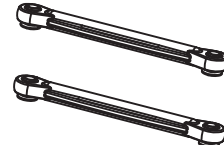

Рычаги Задние верхние (Е10 - ХВ SC)

31209



Центральный вал в сборе с шестерней (Е10 - ХВ SC)

31211

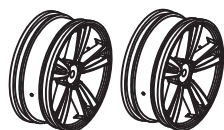

Передние диски колес

31212

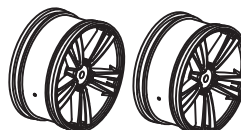

Задние диски колес

31302



Антикрыло Buggy

31305

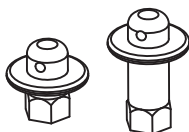

Крепление корпуса багги (Е10 - ХВ)

31306

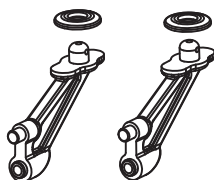

Стойка антикрыла багги (Е10 - ХВ)

31307

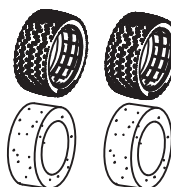

Передние шины и вставки Buggy

31308

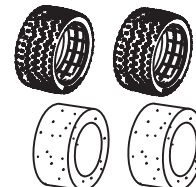

Задние шины и вставки БАГГИ

31309

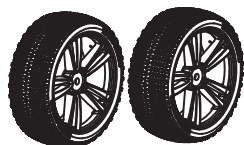

Колеса багги передние (Е10 - ХВ)

31310

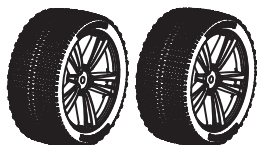

Колеса багги задние (Е10 - ХВ)

31403

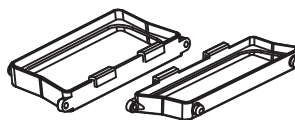

Боковые стойки крепления кузова Шорткорса (Е10 - SC)

31404

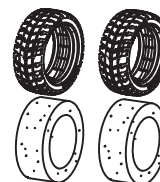

Передние шины и вставки для Short Course Truck

31405

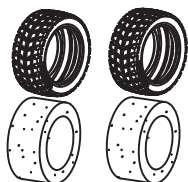

Задние шины и вставки для Short Course Truck

31406



Колеса Short Course Truck передние

31407

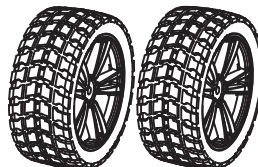

Колеса Short Course Truck задние

СПИСОК ДЕТАЛЕЙ ТРАГГИ, МОНСТР ТРАК

31602



Рычаги Передние верхние (E10 - XT MT)

31603

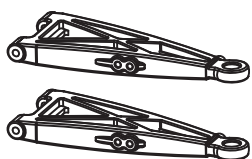

Рычаги Передние нижние (E10 - XT MT)

31604



Рычаги Задние нижние (E10 - XT MT)

31605



Центральный вал в сборе с шестерней

31606

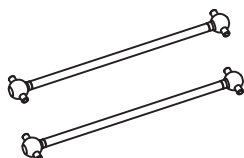

Полуось 96.4мм (E10 - XT MT)

31607



Рулевые тяги (E10 - XT MT)

31608



Рычаги Задние верхние (E10 - XT MT)

31609

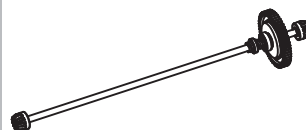

Слиппер в сборе с шестерней (E10 - XT MT)

31610

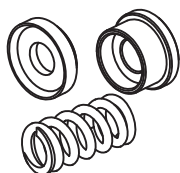

Пружина слиппера (E10 - XT MT)

31611

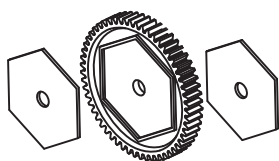

Ведомая шестерня 68Т с пластинами слиппера (E10 - XT MT)

31612

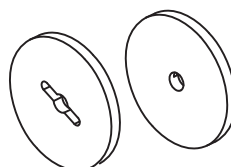

Пластины слиппера (E10 - XT MT)

31613

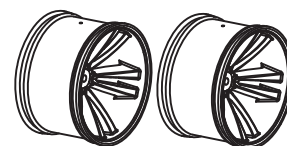

Диски колес

31803

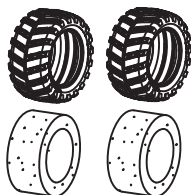

Шины и вставки

31804

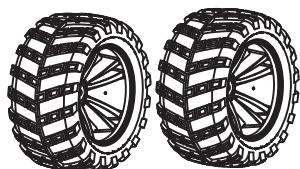

Колеса для Truck

31503

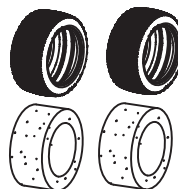

Шины для ТРАГГИ

31504

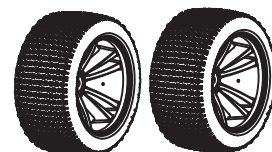

Колеса для Truggy

ОПЦИОНАЛЬНЫЕ ШЕСТЕРНИ

11170

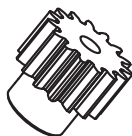

Модуль 0.8
Моторная шестерня (15Т)

11171

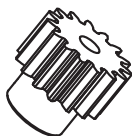

Модуль 0.8
Моторная шестерня (16Т)

11177

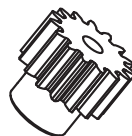

Модуль 0.8
Моторная шестерня (17Т)

11178

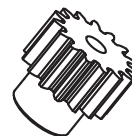

Модуль 0.8
Моторная шестерня (18Т)

ЭЛЕКТРОНИКА

03016

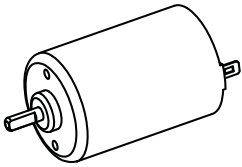

Мотор RC550

03018

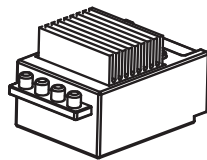

Регулятор скорости

2601



Силовые разъемы

SERVO3KG

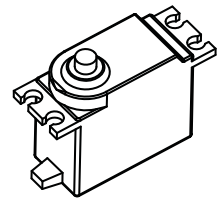

Серво, усилие 3кг

03014



Аккумулятор с разъемом Tamiya (7.2В, 2000мАч)

03014В



Аккумулятор с разъемом Vapour (7.2В, 2000мАч)

03019В



Аккумулятор с разъемом Vapour (7.2В, 3000мАч) (Опция)

E020

US Standard

E021

EU Стандарт

E022

AU Стандарт

E023

UK Стандарт

NI-MH зарядное уст-во

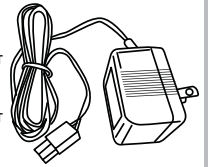

ЭЛЕКТРОНИКА ДЛЯ БЕСКОЛЛЕКТОРНОЙ ВЕРСИИ

E028

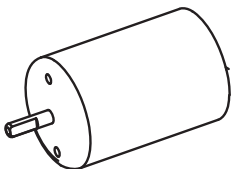

Бесколлекторный мотор

E199

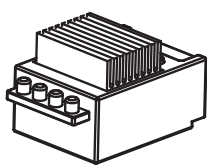

Регулятор скорости

SERVO3KG

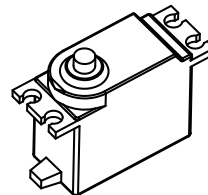

Серво с усилием 3кг

SERVO6KG

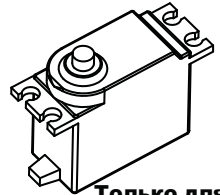

Серво / 6кг **Только для E10XTL E10MTL**

LP7420



Li-Po аккумулятор (7.4 В 2000мАч 2S 25C)

A3US

US стандарт

A3EU

EU стандарт

A3AU

AU стандарт

A3UK

UK стандарт

LiPo зарядное уст-во

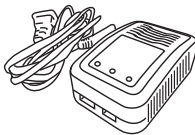

ПЕРЕДАТЧИК И СЕРВО

HTX-242T

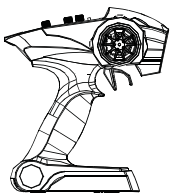

Передачик 2.4 ГГц

HTX-RX

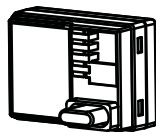

4-х каналный приемник 2.4ГГц

HTX-242

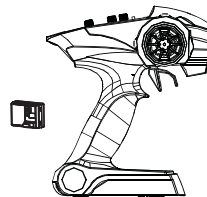

Комплект аппаратуры 2.4 ГГц

MT-300TX

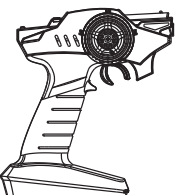

Передачик 2.4 ГГц

MT-300RX

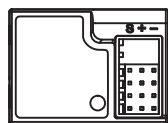

4-х каналный приемник 2.4ГГц

MT-300

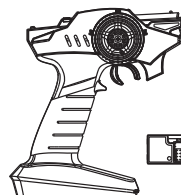

Комплект аппаратуры 2.4 ГГц

ОПЦИОНАЛЬНЫЕ ДЕТАЛИ

33001

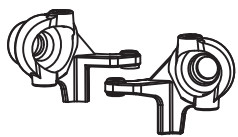

Поворотные кулаки алюминиевые (E10 All)

33002

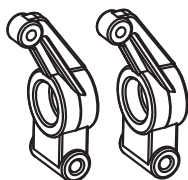

Алюминиевые задние ступицы

33005



Передние алюминиевые амортизаторы

33006

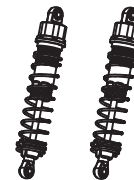

Задние алюминиевые амортизаторы

33009

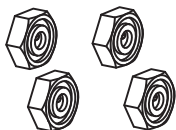

Алюминиевые шестигранники колес

ОПЦИОНАЛЬНЫЕ ДЕТАЛИ ШОРТ КОРС, БАГГИ

33201

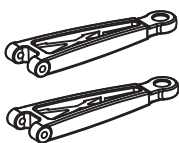

Передние верхние рычаги алюминиевые

33202

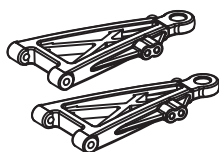

Передние нижние рычаги алюминиевые

33203

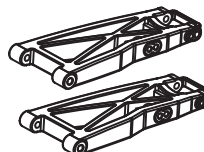

Задние нижние рычаги алюминиевые

33204

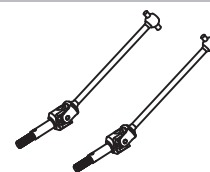

Полуоси опциональные SC/XB

33205

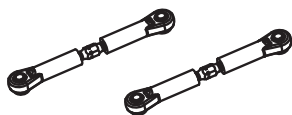

Алюминиевые рулевые тяги

33206

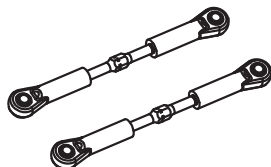

Алюминиевые задние верхние рычаги

ОПЦИОНАЛЬНЫЕ ДЕТАЛИ ТРАГГИ, МОНСТР ТРАК

33601



Рычаги передние верхние алюминиевые

33602

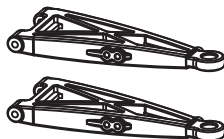

Рычаги передние нижние алюминиевые

33603



Рычаги задние нижние алюминиевые

33604

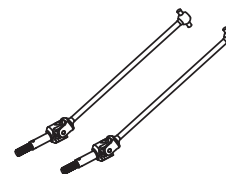

Полуоси опциональные

33605

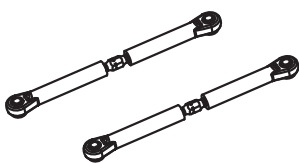

Алюминиевые рулевые тяги

33606

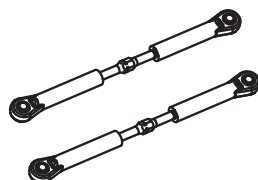

Алюминиевые задние верхние рычаги

Кузова

31300



Кузов БАГГИ (Синий)

31400



Кузов ШОРТ КОРС (Синий)

31800



Кузов Монстр Трак (Синий)

31500



Кузов Truggy (Синий)

31301



Кузов БАГГИ (Красный)

31401



Кузов ШОРТ КОРС (Красный)

31801



Кузов Монстр Трак (Красный)

31501



Кузов ТРАГГИ (Красный)

31311



Кузов Buggy (Зеленый)

31408



Кузов Short Course (Зеленый)

31805



Кузов Truck (Зеленый)

31505



Кузов ТРАГГИ (Зеленый)

31312



Кузов БАГГИ (Синий)

31409



Кузов ШОРТ КОРС (Синий)

31806



Кузов Монстр Трак (Синий)

31506



Кузов ТРАГГИ (Синий)

31313



Кузов Buggy (Черный)

31410



Кузов Short Course (Черный)

31807



Кузов Truck (Черный)

31507



Кузов ТРАГГИ (Черный)

31303



Прозрачный кузов БАГГИ

31402



Прозрачный кузов ШОРТ КОРС

31802



Прозрачный кузов Монстр Трак

31502



Прозрачный кузов ТРАГГИ

МАСШТАБ 1/10
ЭЛЕКТРО OFF-ROAD
БАГГИ/ШОРТ КОРС
ТРАГГИ/МОНСТР ТРАК