

bertoni®

CONCORD

car seat / столче за кола



GROUP 0+,1 (0-18 kg)

ECE R44/04

MANUAL INSTRUCTION
ИНСТРУКЦИЯ ЗА УПОТРЕБА

СЪДЪРЖАНИЕ / CONTENT

BG	Инструкция за употреба.....	3
EN	Manual Instruction.....	8
RO	Instrucțiuni de utilizare.....	13
SRB HR ME BIH	Uputstvo za upotrebu.....	18
RU	Инструкция по эксплуатации.....	23

ВАЖНО! ЗАПАЗЕТЕ ЗА ПО-НАТАТЪШНИ СПРАВКИ. ПРОЧЕТЕТЕ ВНИМАТЕЛНО !

ИНФОРМАЦИЯ

1. Това е „универсално“ обезопасително устройство за деца. То е одобрено в съответствие с Правило №44, за общо използване в превозни средства и е подходящо за повечето, но не за всички седалки в леки автомобили.
2. Поставянето е правилно, ако производителят на превозното средство е декларирал в Наръчника за използване на превозното средство, че в превозното средство може да се поставят „универсални“ обезопасителни устройства за деца от тази възрастова група.
3. Това обезопасително устройство за деца е класифицирано като „универсално“ при по-строги условия в сравнение с прилаганите в предишни конструкции, на които няма тази забележка.
4. Ако имате съмнения, консултирайте се с производителя на обезопасителното устройство за деца или с продавача.

Седалката е подходяща само за превозни средства, оборудвани с 3-точкови статични или 3-точкови прибиращи обезопасителни колани.
Одобрени от UN/ECER № 16 или други еквивалентни стандарти.



КРАЙНО ОПАСНО!

Да не се използва в пътнически седалки, оборудвани с въздушни възглавници.

Важни инструкции за безопасност!

ВНИМАНИЕ! Подходящо само ако одобрените превозни средства са оборудвани с 3-точково прибиращо устройство на обезопасителен колан, одобрен в съответствие с Правило №16 на ИКЕ при ООН или други еквивалентни стандарти.

ВНИМАНИЕ! Твърдите елементи или пластмасовите части на обезопасителното устройство за деца трябва да се разполагат и монтират така, че при ежедневното използване на превозното средство да не се захващат от подвижните седалки или вратите на превозното средство.

ВНИМАНИЕ! Всички колани закрепващи столчето трябва да са стегнати, а коланите задържащи детето, да са регулирани към тялото му и да не са усукани.

ВНИМАНИЕ! Устройството трябва да се замени, ако е било подложено на значително натоварване при произшествие.

ВНИМАНИЕ! Да се осигури прилягането на надбедрения колан ниско, така че тазът да е захванат стегнато!

ВНИМАНИЕ! Опасно е да се правят изменения или да се допълва обезопасителното устройство без одобрението на компетентния орган!

ВНИМАНИЕ! Спазвайте стриктно указанията за монтиране. Неспазването им може да доведе до нараняване на детето!

ВНИМАНИЕ! Не оставяйте детето без наблюдение в обезопасителното устройство!

ВНИМАНИЕ! Всякакъв багаж или други вещи, които могат да причинят нараняване в случай на сблъсък трябва да са подходящо закрепени!

ВНИМАНИЕ! Обезопасителното устройство за деца не трябва да се използва без калъф!

ВНИМАНИЕ! Калъфът на седалката не трябва да се заменя с друг освен с препоръчвания от производителя, защото представлява неразделна част от системата за обезопасяване на деца!

ВНИМАНИЕ! Седалката може да бъде монтирана само в пътнически седалки с 3-точкова система на коланите. Не използвайте други точки за закрепяне на колана, освен тези, описани в инструкцията и маркирани на обезопасителната система. Уверете се, че катарамата на автомобилния колан не е разположена в или пред определен колан на обезопасителната система.

ВНИМАНИЕ! Столчето не може да се използва обърнато напред, преди теглото на детето да е надвишило 9 кг!

ВНИМАНИЕ! Обърнатите назад системи за обезопасяване на деца не трябва да се използват на места за сядане защитени от въздушна възглавница.

ВНИМАНИЕ! Вътрешността на колата може да стане много гореща, когато е изложена на пряка слънчева светлина. Ето защо, е препоръчително детското столче да се покрива, когато не се използва. Това предотвратява нагряване на тапицерията и компонентите, и особено тези, прикрепени към детското столче, както и изгарянето на детето!

ВНИМАНИЕ! Не използвайте столчето за кола в дома. То не е проектирано за домашна употреба и трябва да се използва само в превозното средство!

ВНИМАНИЕ! Преди да нагласите някоя подвижна или нагласяща се част на детската седалка, трябва да извадите вашето дете от детското столче!

ВНИМАНИЕ! Периодично проверявайте коланите за износване, като обръщате специално внимание на точките на закрепяне, на защитите и регулиращите приспособления.

ВНИМАНИЕ! Не оставяйте катарамата частично затворена, тя трябва да бъде заключена, когато всички части са ангажирани. Веднага трябва да можете да извадите детето от седалката в случай на спешна ситуация.

ХАРАКТЕРИСТИКИ

1. Прорез за раменните коланчета
2. Меки подложки
3. Обезопасителни коланчета
4. Текстилна част
5. Бутон за отпускане на коланчетата
6. Ремък за настройване дължината на коланите
7. Лоста за накланяне на облегалката
8. Катарاما
9. Странични бордове
10. Обезопасяваща метална дръжка
11. Основа
12. Корпус

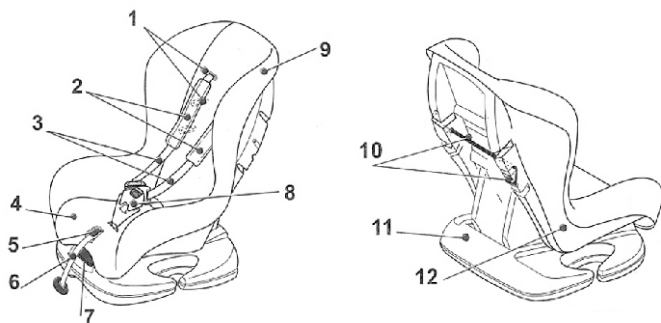

МОНТИРАНЕ НА СТОЛЧЕТО В КОЛАТА

Забележка: Столчето може да се използва само в превозни средства с 3-точковата система за безопасност на коланите, отговаряща на ECE R16 стандарта или други подобни стандарти.

НАСТРОЙВАНЕ НА ПОЗИЦИЯТА НА СТОЛЧЕТО

Забележка: Преди да поставите детето в столчето за кола, фиксирайте столчето в наклонено положение, ако желаете детето да е с лице към облегалката или в изправено положение, ако желаете детето да е по посока на движението.

За да регулирате наклона на облегалката, използвайте лоста, разположен в предната част на столчето между седалката и основата. Издърпайте лоста и задръжте така, като същевременно издърпате напред или избутате седалката назад. При достигане на желаното положение освободете лоста. Изщракването гарантира, че столчето е фиксирано в дадената позиция. Виж / Фиг. /

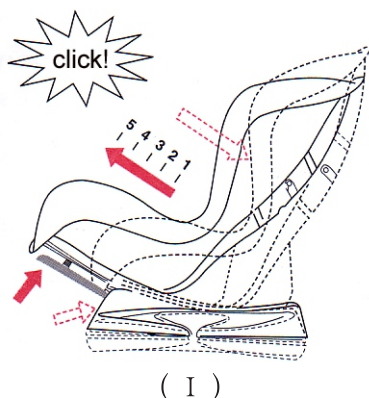

ИНСТАЛИРАНЕ НА СТОЛЧЕТО ВЪРХУ СЕДАЛКАТА

Внимание: За новородено и дете, тежащо до 13 кг. се препоръчва положението, в което детето е обърнато с лице към облегалката. Положението, в което детето гледа напред е подходящо за деца с тегло до 18 кг.

Внимание: Столчето не трябва да се инсталира върху седалки, оборудвани с въздушни възглавници, когато се използва положението, в което детето е обърнато с лице към облегалката.

ИЗПОЛЗВАНЕ НА ПРЕДПАЗНИТЕ КОЛАНИ

1. За група 0+ / 0 -13 кг. /

Поставете столчето в посока обратна на движението на колата. Виж / Фиг. II /
Внимание!: Не поставяйте детето в спален чувал, одеяло или други обемисти завивки, преди да ограничите детето в столчето, тъй като раменните колани няма да прилепнат плътно и детето няма да е в безопасност. Внимание!: За да се убедите, че детето е равномерно предпазено, не слагайте повече от една пелена и се убедете, че пелената не е сгъната на гърба му.

- Наклонете седалката до максималната ѝ позиция.
- Поставете столчето на предната или задната седалка на автомобила, в посока, обратна на движението на колата.
- Издърпайте колана на превозното средство и го прекарайте стегнато под основата на столчето.
- Издърпайте металната дръжка, разположена отзад на облегалката. За удобство бихте могли да промените положението на металната дръжка от дясната в лявата страна или обратно, в зависимост от положението на столчето в колата.
- Затегнете предпазния колан и го опънете добре. Уверете се, че не е усукан.
- Раменната част на предпазния колан на колата промушете през дръжката и я върнете в изходно положение.
- Заклучете катарамата на предпазния колан на колата. Прикрепете столчето плътно към седалката на колата, като затегнете коланите максимално.

С гръб към движението

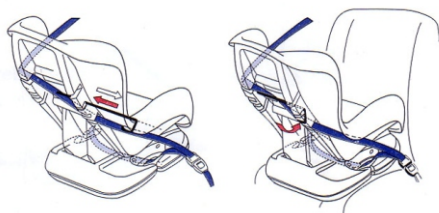

(II)

2. За група I / 9 - 18 кг. /

Поставете столчето в позиция по посока на движение на колата.
Виж / Фиг. III /

- Поставете седалката в изправено положение.

- Поставете столчето в правилна позиция, по посока на движението.
- Издърпайте колана на превозното средство и го прекарайте стегнато под основата на столчето.
- Издърпайте металната дръжка, разположена отзад на облегалката. За удобство бихте могли да промените положението на металната дръжка от дясната в лявата страна или обратно, в зависимост от положението на столчето в колата.
- Затегнете предпазния колан и го опънете добре. Уверете се, че не е усукан.
- Раменната част на предпазния колан на колата промушете през дръжката и я върнете в изходно положение.

По посока на движението

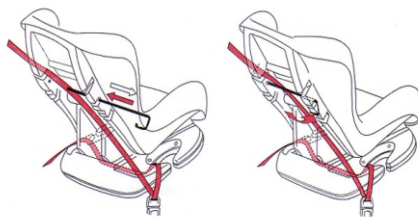

(III)

Забележка: Не забравяйте да проверите дали предпазните колани са плътно прилепнали и изравнени, а не разхлабени. Затегнете правилно коланите. Те трябва да бъдат използвани всеки път, когато детето е поставено в столчето.

СИСТЕМА ОТ КОЛАНИ ЗА БЕЗОПАСНОСТ

ЗАКЛЮЧВАНЕ И ОТКЛЮЧВАНЕ НА КОЛАНИТЕ.

1. Съединете двете части на катарамата на колана заедно, приплъзнете ги към централната част. Катарамата е заключена, когато чуе щракване.
Виж / Фиг. IV /

Забележка: Когато детето седне в столчето, проверявайте от време на време дали катарамата е заключена.

2. За да освободите катарамата натиснете червения бутон върху нея и издърпайте двете части на навън.

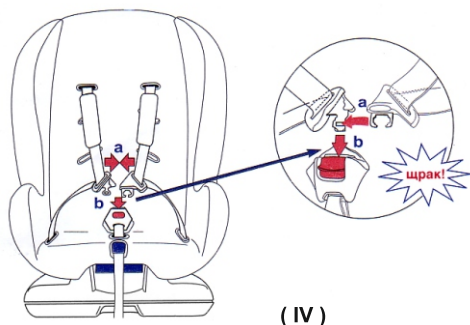

(IV)

КОРИГИРАНЕ ДЪЛЖИНАТА НА КОЛАНИТЕ

За да предпазите детето по-добре, след като го сложите в столчето и заключите катарамата, трябва да затегнете коланите, така че те да са плътно прилепнали и изравнени по тялото на детето. Те не бива да са усукани или разхлабени.

1. За да затегнете предпазните колани, натиснете бутона, разположен в предната част на столчето (5a) и същевременно издърпайте ремъка за регулиране на дължината, който се намира също в предната част на столчето (5b).
Виж / Фиг. V /

2. За да удължите предпазните колани, натиснете бутона, разположен между крачетата на детето (5a) и издърпайте двата колана едновременно в посока към вас с другата си ръка (5c).
Внимавайте, докато правите това, дръжте коланите, а не омекотителите им.
Виж / Фиг. V /

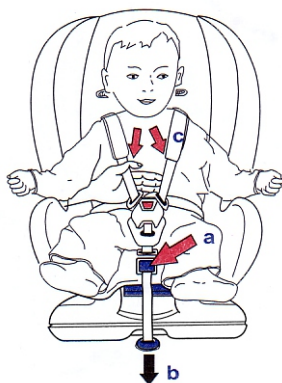

(V)

РЕГУЛИРАНЕ НА ВИСОЧИНАТА НА КОЛАНИТЕ

Столчето за кола разполага с 3 групи отвори. Изберете най-подходящите, според физиката на детето. За деца до 13 кг. използвайте най-ниската позиция. За Група 1 (деца с тегло над 13 кг.) монтирането на височината на коланчетата трябва да се адаптира към височината на детето, така че раменете на детето да бъдат на едно ниво с отворите за коланите. Виж / Фиг. VI /

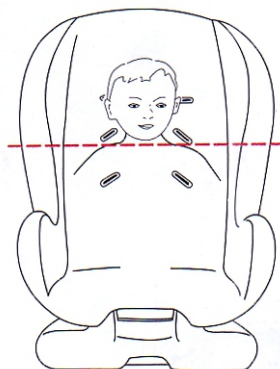

(VI)

ПРОМЯНА НА ВИСОЧИНАТА НА КОЛАНИТЕ

1. Отстранете заключващата скоба в края на коланчето, разположена от дясната страна на основата на столчето.
2. Прекарайте края на колана, през малкия отвор, разположен на седалищната част.
3. Отстранете езичето на катарамата от колана.
4. Издърпайте края на колана през десния отвор на раменния колан в облегалката, след което го промушете и през стабилизиращия колан, намиращ се на гърба на облегалката. Накрая прекарайте колана през съответния отвор за левия раменен колан от гърба към лицевата част.
5. За да възстановите предишното състояние на колана, повторете действията по-горе в обратен ред.
Виж / Фиг. VII /

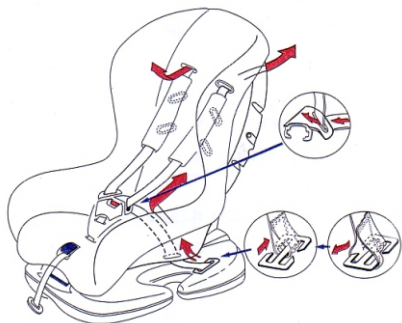

(VII)

Внимание! Задължително е да промушите предпазния колан през стабилизиращия колан, разположен на гърба на облегалката. В противен случай коланите няма да отговарят напълно на изискванията за безопасност.
Виж / Фиг. VIII /

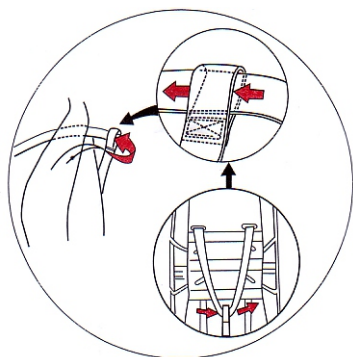

(VIII)

РЕГУЛИРАНЕ НА КОЛАНА МЕЖДУ КРАЧЕТАТА

Ако прецените, че дължината на колана, разположен между крачетата на детето, не е подходяща, можете да я регулирате. Повдигнете текстилната част, прекарайте колана през отвора, отстранете заключващата скоба, силно издърпайте коланчето нагоре и възстановете първоначалното положение на текстилната част.
Виж / Фиг. IX /

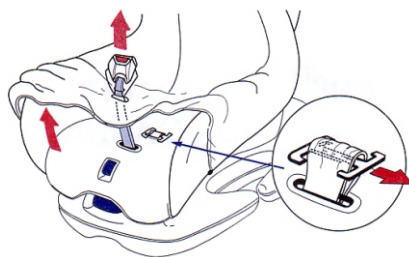

(IX)

ОТСТРАНЯВАНЕ НА ТЕКСТИЛНАТА ЧАСТ НА СТОЛЧЕТО

1. За да премахнете текстилната част, следвайте действията, описани в "ПРОМЯНА НА ВИСОЧИНАТА НА КОЛАНИТЕ".
2. Освободете колана, намиращ се между крачетата, плъзнете го през отвора на текстилната част. Отстранете текстилната част.

ИНСТРУКЦИИ ЗА ПРАНЕ

1. Столчето за кола може да бъде почиствано с хладка вода и сапун. Не използвайте агресивни почистващи препарати, като абразиви или разредител.
2. Тапицерията трябва да се пере на ръка при максимална температура 30°C. Не я слагайте в сушилня. Оставете тапицерията да изсъхне по естествен начин.
3. Пластмасовите части могат да се почистват с помощта на влажна кърпа. Не използвайте абразиви.

IMPORTANT! KEEP FOR FUTURE REFERENCE! READ CAREFULLY!

NOTICE

1. This is an "universally" securing device for children. It is approved in accordance with Rule № 44 for general use in vehicles and is suitable for most but not all seats in cars.
2. Placing is correct if the vehicle manufacturer has declared in the Manual for the use of the vehicle that in the vehicle may be placed "Universal" Safety devices for children of this age group.
3. This securing device for children is classified as "universal" under more stringent conditions than those applied in previous structures, which don't have this remark.
4. If you have doubt, consult the manufacturer of safety equipment for children or the seller.

Only suitable if the approved vehicles are fitted with 3-points static or 3-point retractor safety-belts.
Approved to UNECER Regulation No. 16 or other equivalent standards.



EXTREMELY DANGEROUS!
Do not use in passenger seats equipped with airbags.

Important safety instructions!

WARNING! It is appropriate only if approved vehicles are equipped with a 3-point holding device of safety belt, approved in accordance with Rule № 16 of the ECE at the UN or other equivalent standards.

WARNING! The hard components or plastic parts of safety device for children should be deployed and installed in way that during everyday use of the vehicle not be jammed by the movable seats or doors.

WARNING! All belts fastening car chair must be tight, belts restrain the child, must be adjusted to his body and not twisted.

WARNING! The device must be replaced if it has undergone significant load of an accident.

WARNING! Waist belt has to be adjusted low so that child's pelvis is restrained tight!

WARNING! It is dangerous to make changes or to supplement safety device without approval of the competent authority!

WARNING! Follow closely the instructions for installation. Failure can result in injury to the child!

WARNING! Do not leave the child unattended in the safety device!

WARNING! Any luggage or other items that can cause injury if a collision should be properly secured!

WARNING! Safety device for children should not be used without case!

WARNING! Cases of seat should not be replaced with another, unless recommended by the manufacturer, because it is an integral part of the system for securing children!

WARNING! Your child seat can only be fitted into the passengers seat of a car with a lap and diagonal seat belt. Do not use any load bearing contact points other than those described in the instructions and marked on the child restraint. Ensure the vehicle seat buckle is not positioned in or in front of the specified (labelled) belt guide of the child restraint system.

WARNING! The seat cannot be used forward before the child's weight exceeds 9 kg!

WARNING! Rearward child restraint systems should not be used in seats protected by an airbag.

WARNING! The interior of the car can become very hot when exposed to direct sunlight.

Therefore, it is recommended that the child seat is covered when not used. This prevents heating of upholstery and components, and especially those attached to the child seat and scorching the child!

WARNING! Do not use the car seat in the house. It is not designed for home use and should only be used in the vehicle!

WARNING! Before you set any mobile or adjustable part of the child seat, you need to remove your child from the child seat!

WARNING! Periodically check the belts for wear, paying special attention to the points of attachment, protections and regulating devices.

WARNING! Do not leave the buckle in a partially closed position and it must only lock when all parts are engaged. It must be possible to release the child from the restraint immediately in an emergency.

SPECIAL FEATURES

- 1. Shoulder strap slots
- 2. Harnesses cover
- 3. Safety harness
- 4. Fabric
- 5. Harness release button
- 6. Adjustable strap
- 7. Backrest recline lever
- 8. Buckle
- 9. Side boards
- 10. Metal safety handle
- 11. Child restraint base
- 12. Seat body

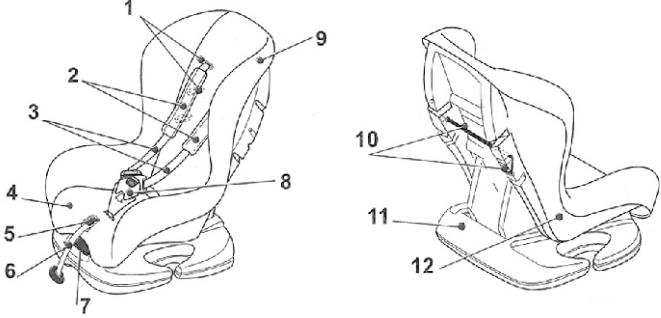

INSTALLATION OF THE SEAT IN A CAR

Note: The child restraint is only suitable for use with lap/3-point safety belts, approved to ECE R16 or equivalent standards.

RECLINE POSITION ADJUSTMENT

Note: Before fixing a child in the child restraint the seat must be set on the recline position for rear-facing use or in the sitting position for forward-facing use.

To achieve that use the lever located in front of the child restraint between the sitting part and base. Pull the lever up and hold it at the same time pull back or forward the sitting part of the child restraint. When the sitting part is in desired position release the lever. The "click" sound means that the seat is well fixed. See / Fig.1 /

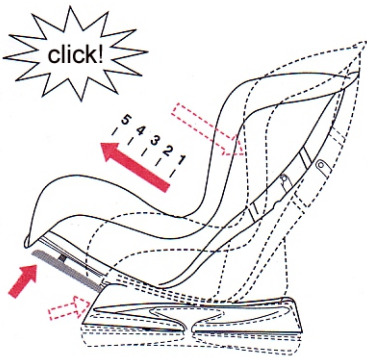

(I)

INSTALLATION IN THE CAR

Note: Child's weight from newborn to 13 kg, please make sure to use rear-facing position. Child's weight between 9 to 18 kg, please make sure to use in forward facing position.

Warning: Do not place the child restraint on seats equipped with air-bags when use in rear-facing position.



ROUTING OF THE SEAT BELT

1. For group 0+ / 0 -13 kg /

Put the child restraint in a rear-facing position on the seat of the car. See / Fig. II /

Warning!: Do not place your child in a sleeping bag, blanket or other bulky wrapping before putting child in the restraint. The shoulder straps will not fit snugly and child won't be safe.

Warning!: To ensure child's back is evenly supported, do not put more than one nappy on the child and make sure the nappy is not likely folded at the back.

- Recline the child seat to it's maximal position.
- Place it on the front or back passenger seat of the car in rear-facing position.
- Pull the vehicle seatbelt tight and pass lap part under the base of the child seat.
- Pull out the metal safety handle located on the backside of the backrest. For your convenience you can change the position of the metal handle from right to left or left to right according to the position of the car seat in the vehicle.
- Fasten the seatbelt and pull it tight. Ensure that the seatbelt is not twisted.
- The shoulder part of the car seat belt must be threaded through the handle and then placed in initial position.
- Lock the car seatbelt security buckle. Press the child restraint maximal to the vehicle seat and tighten the car seatbelts.

Rear-facing position

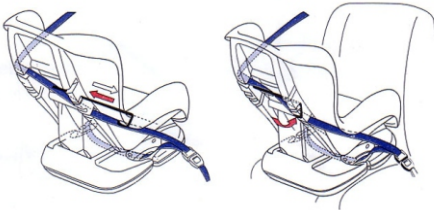

(II)

2. For group I / 9 - 18 kg /

Place the car seat in forward facing position on the seat of the car. See / Fig. III /

- Place the child seat in the up right position.
- Place the child seat in forward-facing position.
- Pull the vehicle seatbelt tight and pass lap part under the base of the child seat.

- Pull out the metal safety handle located on the backside of the backrest. For your convenience you can change the position of the metal handle from right to left or left to right according to the position of the car seat in the vehicle.
- Fasten the seatbelt and pull it tight. Ensure that the seatbelt is not twisted.
- The shoulder part of the car seat belt must be threaded through the handle and then placed in initial position.

Forward-facing position

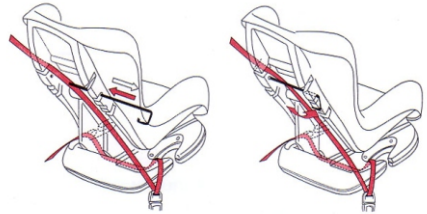

(III)

Note: Be sure to check whether the seatbelts are snug and flat, not broken and tighten properly. These must be taken on each time when a child is fixed in the child restraint.

SAFETY HARNESS SYSTEM

LOCKING & UNLOCKING THE HARNESSES

1. Join the both parts of the harness to each other and insert them into the buckle. The buckle is locked when "click" sound is heard. See / Fig. IV /

Note: When a child is in the child restraint you must check whether the buckle is still secured.

2. To release the buckle press the red button on it and pull the both parts out.

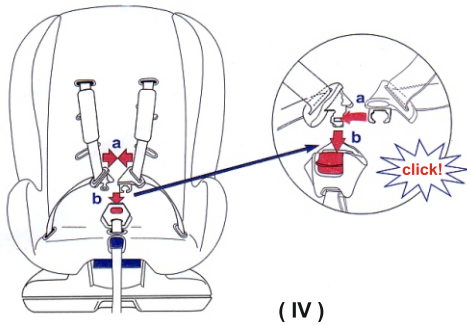

(IV)

ADJUST THE LENGTH OF HARNESSSES

In order to protect you child much better, after fix him/her in the child restraint and lock the buckle, you should tighten the harnesses so they are snug and flat against the child's body. They should never be twisted or loose.

1.To tighten the harnesses press the button located on front side of the seat (5a) and pull the adjustable strap (located on front side of the seat too) out from the lock (5b). See / Fig.V /

2.To lengthen the harnesses press the button located between child's legs (5a) and pull both harnesses to your direction with your other hand (5c).

Please, note while you are doing this, hold the harnesses, not the seat cover.

See / Fig.V /

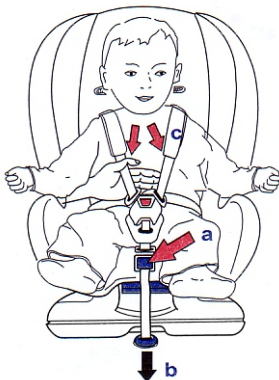

(V)

ADJUST THE HEIGHT OF HARNESSSES

There are 3 harness positions available, you can select according to child's height. For group 0+, weight from infant to 13 kg, you should use the lowest positions. For group 1, the mounting height of the harnesses should be adjusted to the child's height, so that child's shoulder would be at the same level as the harness coming out from the back. See / Fig. VI /

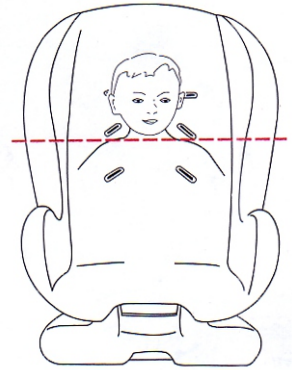

(VI)

CHANGING THE HEIGHT OF HARNESSSES

- 1.Remove the locking clip from the tip of the harness located on the right side under the child restraint.
 - 2.Thread the end part of the belt through the little opening on the sitting part.
 - 3.Remove the buckle's tongue from the belt.
 - 4.Pull the end part of the belt through the right shoulder strap slot on the backrest and through the adjustment strap located on the back of the backrest. At least thread it through the left shoulder strap slot in the backrest.
 - 5.To restore the previous position of the harnesses, repeat above operation in the reverse order.
- See / Fig.VII /

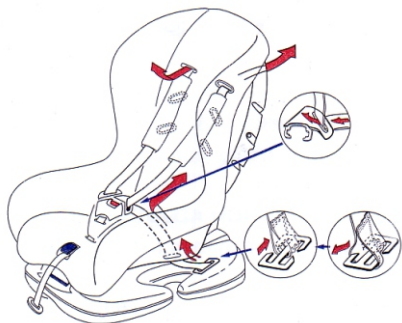

(VII)

IMPORTANT: It is necessary to thread the harness again through the adjustment strap located on the back of the backrest. Otherwise the will no longer conform to the safety requirements. See / Fig. VIII /

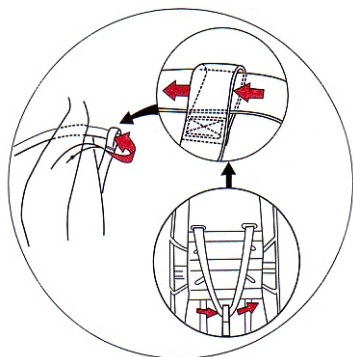

(VIII)

CROTCH BELT ADJUSTMENT

If you find the crotch belt's length is not suitable for your child you can adjust it. Pull the seat fabric up, thread the belt through the opening, remove the locking clamp, strongly pull the crotch belt up and place the fabric back on place. See / Fig.IX /

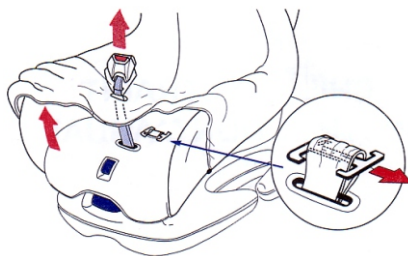

(IX)

REMOVAL OF CAR SEAT FABRIC

- 1.To remove the child restraint cover please, do the same operations as described in "CHANGING THE HEIGH OF HARNESSSES".
- 2.Release the crotch harness and slide it through the strap slot in the fabric. Remove the cover.

WASHING INSTRUCTIONS

1. The car seat can be cleaned using lukewarm water and soap. Do not use aggressive cleaners like abrasives or thinner.
2. The cover should be washed by hand at a maximum temperature of 30°C. Do not put in the dryer, just airing it.
3. The plastic parts can be cleaned by using a wettish drapery. Please, do not use any solvate.

RO

IMPORTANT! CITITI CU ATENTIE SI PASTRATI ACEST DOCUMENT PENTRU CONSULTARE ULTERIOARA!

CONCORD Scaunul auto / Instrucțiuni de utilizare

INFORMATIE

1. Acesta este un sistem "universal" de siguranță pentru copii. Aprobare în conformitate cu Regulamentul nr.44 pentru utilizare generală în autovehicule, care este potrivit pentru marea majoritate, dar nu pentru toate scaunele auto.
2. Amplasarea este corectă, dacă producătorul mijlocului de transport a declarat în Manualul de utilizare al autovehiculului, că în mijlocul de transport respectiv pot fi amplasate sisteme "universale" de siguranță pentru copii din această grupă de vârstă.
3. Acest sistem de siguranță pentru copii este clasificat drept "universal" în condiții mai stricte, în comparație cu cele aplicate în construcțiile anterioare, pe care nu există această mențiune/aviz.
4. În cazul în care aveți îndoieli, consultați producătorul sistemului de siguranță pentru copii sau vânzătorul.

Scaunul este potrivit numai pentru autovehicule dotate cu centuri de siguranță în 3 puncte cu dispozitiv static sau în 3 puncte cu dispozitiv retractor. Aprobate de către UN/ECER nr.16 sau alte standarde echivalente.



EXTREM DE PERICULOS!
A nu se utiliza în locuri pentru pasageri dotate cu airbag-uri.

Instrucțiuni importante de siguranță!

AVERTISMENT! Potrivit numai dacă mijloacele de transport aprobate sunt dotate cu centuri de siguranță în 3 puncte cu dispozitiv retractor, aprobate conform Regulamentului CEE al ONU nr.16 sau conform altor standarde echivalente.

AVERTISMENT! Elementele rigide sau componentele din plastic aflate pe sistemul de siguranță pentru copii trebuie să fie poziționate și montate în așa fel încât, în timpul utilizării zilnice a autovehiculului, acestea să nu fie prinse în partile mobile sau ușile autovehiculului.

AVERTISMENT! Toate centurile care fixează scaunul trebuie să fie tensionate, iar curelele care țin copilul trebuie ajustate la corpul copilului iar curelele și centurile nu trebuie să fie răsucite.

AVERTISMENT! Sistemul trebuie să fie schimbat în cazul în care a fost supus unor solicitări semnificative în urma accidentului rutier.

AVERTISMENT! Asigurați-vă că centurile transversale sunt bine poziționate în partea inferioară, astfel încât pelvisul să fie bine susținut!

AVERTISMENT! Este foarte periculos să se facă modificări sau să se facă completări pe sistemul de siguranță fără aprobarea autorităților competente!

AVERTISMENT! Respectați strict instrucțiunile de montare. Nerespectarea acestora poate duce la rănirea copilului!

AVERTISMENT! Nu lăsați copilul nesupravegheat în sistemul de siguranță!

AVERTISMENT! Orice bagaje sau alte obiecte care ar putea provoca răniri în caz de coliziune trebuie fixate în mod corespunzător!

AVERTISMENT! Sistemul de siguranță pentru copii nu trebuie utilizat fără husă!

AVERTISMENT! Husa scaunului nu trebuie înlocuită cu altă husă decât cea recomandată de către producător, deoarece husa reprezintă parte integrantă a sistemului de siguranță pentru copii!

AVERTISMENT! Scaunul poate fi montat numai pe scaune pasagere cu centuri de siguranță în 3 puncte. Nu folosiți alte puncte de contact portante decât cele descrise în cadrul instrucțiunilor și marcate pe sistemul de siguranță. Asigurați-vă că catarama centurii de siguranță nu este poziționată în sau peste vreă anumită centură, parte din sistemul de siguranță.

AVERTISMENT! Scaunul nu poate fi utilizat cu față în direcția sensului de mers, înainte ca greutatea copilului să fi depășit 9 kg!

AVERTISMENT! Sistemele de siguranță pentru copii orientate spre spate nu trebuie utilizate pe locuri de sedere protejate cu sistem airbag.

AVERTISMENT! În interiorul autovehiculului poate deveni foarte cald, atunci când acesta este expus la lumina directă solară. Prin urmare, este recomandat ca scaunul pentru copii să fie acoperit, atunci când acesta nu se utilizează. Acest lucru previne încălzirea tapiteriei și a componentelor în special cele atașate de scaunul copilului, precum și poate provoca arsuri ale copilului!

AVERTISMENT! Nu folosiți scaunul auto în casa. Acesta nu este conceput pentru uz casnic și trebuie să fie utilizat numai în autovehicul!

AVERTISMENT! Înainte de a ajusta anumita componentă mobilă sau reglabilă la scaunul pentru copii, trebuie să scoateți copilul dumneavoastră din scaunul pentru copii!

AVERTISMENT! Verificați în mod periodic centurile pentru uzură, acordând o atenție deosebită la punctele de fixare, la dispozitivele de protecție și ajustare.

CARACTERISTICI APARTE

1. Fante pentru banda de umeri
2. Acoperitoare centuri
3. Centurile de siguranță
4. Țesătura
5. Butonul de eliberare a centurilor
6. Bandă reglabilă
7. Manetă pentru înclinarea suportului de sprijinit pe spate
8. Cataramă
9. Părți laterale
10. Mâner metallic de siguranță
11. Baza pentru ținerea copilului
12. Corpul scaunului

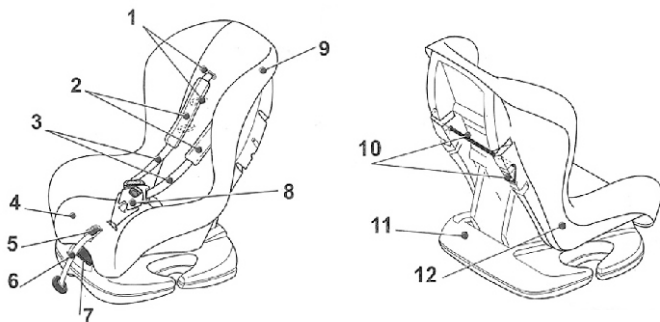

MONTAREA SCAUNULUI ÎN MAȘINA

Obs. : Sistemul de ținere a copilului este adecvat numai dacă este prevăzut cu centuri de siguranță late/în 3 puncte, aprobate în conformitate cu Regula nr.16 a Comisiei Economice pentru Europa sau cu alte standarde echivalente.

REGLAREA POZIȚIEI ÎNCLINATE

Obs. : Înainte de a așeza copilul în sistemul de ținere, scaunul va trebui reglat în poziția înclinată atunci când se va folosi pentru stat cu spatele sau în poziția de stat în șezut atunci când se va folosi pentru stat cu fața.

Pentru aceasta se folosește maneta situată în fața dispozitivului de ținere a copilului : maneta se trage și se ține așa, în timp ce partea pe care stă copilul în fund se trage în față sau se împinge în spate. În momentul în care partea pe care stă copilul în fund a ajuns în poziția dorită, se dă drumul la manetă. Sunetul "clic" care se aude va însemna că scaunul s-a fixat bine. (a se vedea Fig. 1)

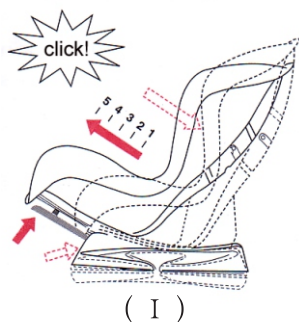

(I)

MONTAREA ÎN MAȘINĂ

Obs. : Dacă greutatea copilului va fi între cea a unui nou-născut și 13 kg, aveți grijă să poziționați scaunul în așa fel încât copilul să stea cu spatele. Dacă greutatea copilului va fi între 9-18 kg, aveți grijă să poziționați scaunul în așa fel încât copilul să stea cu fața.

Avertisment: Nu puneți sistemul de ținere a copilului pe locurile prevăzute cu airbag-uri atunci când se folosește în poziția de stat cu spatele.



TRAIECTORIA CENTURII DE SIGURANȚĂ

1. În cazul grupei de vârstă 0+ / 0 -13 kg /

Așezați sistemul de ținere a copilului în poziția de stat cu spatele, pe scaunul mașinii. (a se vedea Fig. II)

Avertisment!: Înainte de a așeza copilul în scaunul auto nu-l introduceți într-un sac de dormit, într-o pătură și nici nu-l înfășurați în altceva voluminos, fiindcă benzile pentru umeri nu îi vor sta comod, iar copilul nu va fi în siguranță.

Avertisment!: Pentru a fi siguri că spatele copilului este sprijinit uniform, nu puneți pe copil mai mult de o căptușeală ; în plus, aveți grijă ca aceasta să nu-i stea îndoită la spate.

- Înclinați la maxim scaunul copilului.
- Așezați-l pe locul din dreapta al șoferului sau pe unul din locurile din spate ale mașinii, în poziție de stat cu spatele.
- Trageți strâns centura de siguranță de la autovehicul și treceți-i capătul pe sub baza scaunului pentru copil.
- Trageți maneta metalică de siguranță amplasată pe partea din spate a suportului de sprijinit spatele. Ca să vă fie mai comod, puteți schimba poziția manetei metalice de pe dreapta pe stânga sau de pe stânga pe dreapta, în funcție de poziția scaunului auto din autovehicul.
- Prindeți centura de siguranță și trageți-o strâns. Aveți grijă să nu stea răsucită.
- Partea de la umeri a scaunului auto va trebui introdusă prin mâner și apoi adusă în poziția inițială.
- Blocați catarama de siguranță a centurii de siguranță de la mașină. Apăsați la maxim în scaunul vehiculului sistemul de ținere a copilului și strângeți centurile de siguranță ale mașinii.

Poziția de stat cu spatele

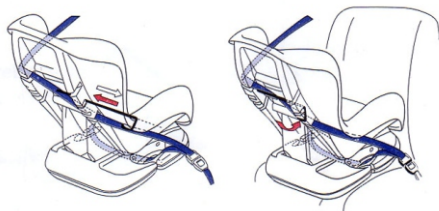

(II)

2. În cazul grupei de vârstă I / 9 - 18 kg /

Așezați scaunul auto în poziția de stat cu fața, pe scaunul mașinii. (a se vedea Fig. III)

- Așezați scaunul copilului la 90°.
- Așezați scaunul copilului în poziția de stat cu fața.

● Trageți strâns centura de siguranță de la autovehicul și treceți-i capătul pe sub baza scaunului pentru copil.

● Trageți maneta metalică de siguranță amplasată pe partea din spate a suportului de sprijinit spatele. Ca să vă fie mai comod, puteți schimba poziția manetei metalice de pe dreapta pe stânga sau de pe stânga pe dreapta, în funcție de poziția scaunului auto din autovehicul.

● Prindeți centura de siguranță și trageți-o strâns. Aveți grijă să nu stea răsucită.

● Partea de la umeri a scaunului auto va trebui introdusă prin mâner și apoi adusă în poziția inițială.

Poziția de stat cu fața

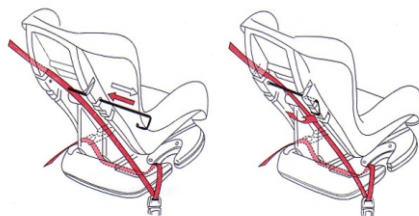

(III)

Obs. : Verificați ca centurile de siguranță să fie comode, plate, intacte și strânse cum trebuie. Aceste măsuri vor trebui luate de fiecare dată când copilul se va așeza în sistemul de ținere.

SISTEMUL CU CENTURILE DE SIGURANȚĂ

BLOCAREA ȘI DEBLOCAREA CENTURILOR

1. Aduceți împreună cele două capete ale centurii și introduceți-le în cataramă. Aceasta va fi blocată în momentul în care va face clic. (a se vedea Fig. IV)

Obs. : Atunci când copilul se va afla în dispozitivul de ținere în siguranță, va trebui să verificați dacă stă asigurată catarama.

2. Pentru a desface catarama apăsați pe butonul roșu al ei și trageți de ambele părți.

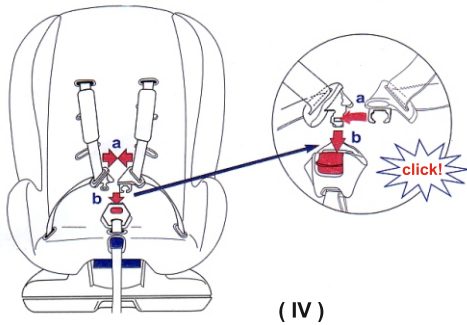

(IV)

REGLAREA ÎNĂLȚIMII CENTURILOR

Există 3 poziții pentru centuri, dintre care o puteți alege pe cea potrivită pentru înălțimea copilului. În cazul grupei de vârstă 0+ (greutatea copilului fiind între cea a unui nou-născut și 13 kg), va trebui să așezați scaunul auto în poziția cea mai joasă. În cazul grupei de vârstă 1, înălțimea pentru montarea centurilor se va regla în funcție de înălțimea copilului, astfel încât umărul acestuia să fie la același nivel cu centurile care îi ies din spate. (a se vedea Fig. VI)

REGLAREA LUNGIMII CENTURILOR

Pentru a vă proteja copilul mult mai bine, după ce îl fixați în sistemul de ținere și blocați catarama, să strângeți centurile, ca să stea comode și plate pe corpul copilului. Acestea nu vor avea voie să fie răsucite sau largi.

1. Pentru a strânge tot sistemul de centuri apăsați pe butonul care se află în partea din față a scaunului (5a) și trageți de banda reglabilă (care și ea e situată în partea din față a scaunului), ca să iasă un pic din dispozitivul de blocare (5b). (a se vedea Fig. V)

2. Pentru mări lungimea centurilor apăsați pe butonul amplasat între picioarele copilului (5a) și cu cealaltă mână trageți înspre dvs. de ambele centuri (5c).
Atenție: În timp ce faceți acest lucru țineți cu mâna de centuri, nu de acoperitoarea scaunului. (a se vedea Fig. V)

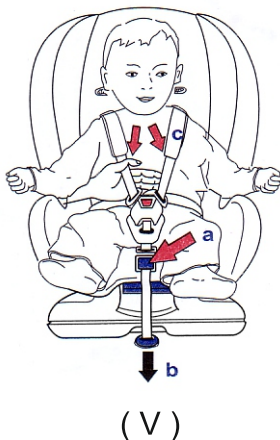

(V)

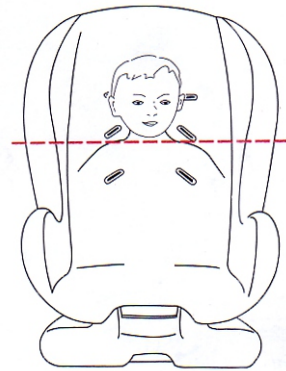

(VI)

MODIFICAREA ÎNĂLȚIMII CENTURILOR

1. Scoateți eclisa de blocare din capătul centurii din partea dreaptă, sub sistemul de ținere a copilului.
2. Introduceți partea terminală a centurii prin orificiul mic de pe partea pe care se stă în fund.
3. Scoateți din centură limba cataramei.
4. Trageți partea terminală a centurii prin fanta aferentă benzii pentru umărul drept, aflată pe suportul de sprijinire a spatelui și prin banda de reglare situată pe spatele suportului de sprijinit spatele. Introduceți-o cel puțin prin fanta aferentă benzii pentru umărul stâng, aflată pe suportul de sprijinire a spatelui.
5. Pentru ca centurile să se întoarcă în poziția anterioară, repetați operațiunea de mai sus în ordine inversă.
A se vedea (Fig. VII)

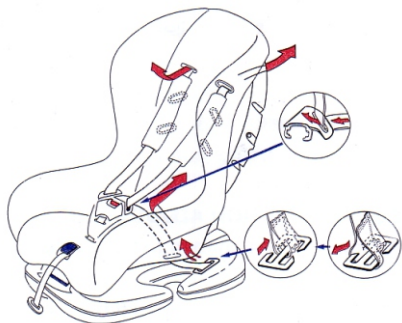

(VII)

IMPORTANT: Centurile vor trebui introduse din nou prin banda de reglare situată pe spatele suportului de sprijinit spatele, fiindcă altfel nu se vor mai întruni cerințele legate de siguranță. (a se vedea Fig. VIII)

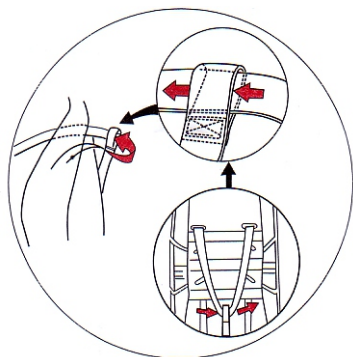

(VIII)

REGLAREA CENTURII DE LA PELVIS

Dacă veți constata că lungimea centurii de la pelvis nu e adecvată copilului dvs., o puteți ajusta. Trageți în sus de material, introduceți centura prin orificiu, luați jos clema de blocare, trageți tare în sus de centura pentru pelvis și așezați materialul la locul său. A se vedea (Fig. IX)

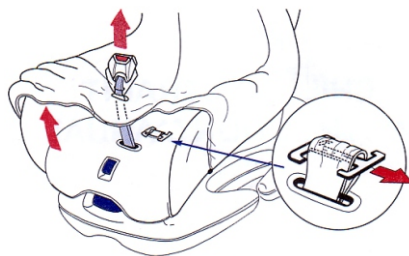

(IX)

SCOATEREA MATERIALULUI DE PE SCAUNUL AUTO

1. Pentru a scoate acoperitoarea scaunului de ținare a copilului efectuați aceleași operațiuni ca la "MODIFICAREA ÎNĂLȚIMII CENTURILOR".
2. Dați drumul centurii de la pelvis și faceți-o să alunece prin fanta benzii din material. Scoateți acoperitoarea.

INSTRUCȚIUNI DE SPALARE

1. Scaunul auto poate fi curățat cu apa caldă și săpun. Nu utilizați agenți de curățare agresivi, precum materiale abrazive sau diluanți.
2. Husa trebuie spălată manual la o temperatură maximă de 30°C. Nu se recomandă uscarea în uscător de rufe. Lăsați husa să se usuce în mod natural.
3. Componentele din plastic pot fi curățate cu ajutorul unei carpe umede. Nu utilizați materiale abrazive.

DIDIS INTERNATIONAL STR. FOISORULUI NR.122-124 PARTER SECTOR 3 BUCUREȘTI ROMANIA

Telefon - 00 40 21 211 65 60

Fax - 00 40 21 210 65 62

E-mail: office@didis.ro

VAŽNO! ČUVAJTE RADI BUDUĆE UPOTREBE! PROČITAJTE PAŽUIVO! CONCORD

Sedište automobil / Uputstvo za upotrebu

INFORMACIJE

1. To je "univerzalni" sigurnosni uređaj za decu. Odobren je u skladu sa pravilom №44, za opštu upotrebu u vozilima i pogodan je za većinu, ali ne i za sva sedišta u automobilima.
2. Postavljanje je pravilno, ako je proizvođač vozila objavio u svom Priručniku za korišćenje vozila, da se u vozilo mogu montirati "univerzalni" sigurnosni uređaji za decu iz ove starosne grupe.
3. Ovaj sigurnosni uređaj za decu je klasifikovan kao "univerzalan" pod strožijim uslovima u poređenju sa onim, pomenutim u prethodnim konstrukcijama, koji nemaju ovu primedbu.
4. Ako imate nedoumice, pitajte proizvođača uređaja bezbednosti za decu ili prodavca.

Sedište je pogodno samo za vozila opremljenim sa statičkom sistemom sa 3 stepena ili sa povlačćim sigurnosnim pojasevima sa 3-stepena. Odobreni su od UN/ECER № 16 ili drugih ekvivalentnih standarda.



IZUZETNO OPASNO!

Ne koristite ih preko putničkih sedišta opremljenih vazдушnim jastucima.

Važna sigurnosna uputstva!

- UPOZORENJE!** Prikladni samo ako su odobrena vozila opremljena sigurnosnim pojasevima za povlaćenje sa 3-stepena, koja su odobrena u skladu sa pravilom №16 ECE UN ili drugim ekvivalentnim standardima.
- UPOZORENJE!** Čvrsti delovi ili plastični elementi sigurnosnih uređaja za decu treba postaviti i montirati tako da u svakodnevnoj upotrebi vozila nisu zahvaćeni pomeranjem sedišta ili vrata vozila.
- UPOZORENJE!** Svi pojasevi koji fiksiraju sedišta treba da budu zategnuti, a pojasevi koji pridržavaju dete trebaju biti regulisani prema njegovom telu i da nisu zavrtani.
- UPOZORENJE!** Uređaj bi trebalo zameniti ako je podvrgnut značajnom opterećenju prilikom nesreće.
- UPOZORENJE!** Kako bi se osiguralo da se je pojas postavljen iznad struka i daje oblast karlice čvrsto pritegnuta!
- UPOZORENJE!** Veoma je opasno praviti bilo kakve promene ili dopune sigurnosnog uređaja bez saglasnosti nadležnih organa!
- UPOZORENJE!** Pratite uputstva za postavljanje. Nepridržavanje ovih uputstava može dovesti do povrede po dete!
- UPOZORENJE!** Ne ostavljajte dete bez nadzora u uređaju bezbednosti!
- UPOZORENJE!** Bilo kakav prtljag ili drugi predmeti, koji bi mogli dovesti do povrede u slučaju sudara, trebaju biti pravilno pričvršćeni!
- UPOZORENJE!** Sigurnosni uređaj za decu ne treba da se koristi bez futrole!
- UPOZORENJE!** Presvlaka za sedišta se ne treba menjati nekom drugom, osim onom preporučenom od strane proizvođača, budući da je sastavni deo sistema za bezbednost dece!
- UPOZORENJE!** Sedište se može postavljati samo na mestu za putnike sa povlačćim sigurnosnim pojasevima sa 3-stepena. Ne koristite druge tačke vezivanja pojasa, osim onih koji su opisani u uputstvu i obeleženi na sigurnosnom sistemu. Uverite se da kopče za pojas u kolima ne nalazi u ili ispred pojasa bezbednosti ovog sistema.
- UPOZORENJE!** Sedište može da se koristi okrenuto unapred, pre nego što dete dostigne težinu od 9 kg!
- UPOZORENJE!** Sistemi za sigurnost u kolima okrenuti unazad ne treba da se koriste na sedištima koje koriste zaštitu vazдушnih jastuka.
- UPOZORENJE!** Unutrašnjost automobila može postati veoma vruća, u slučajevima kada je izložena direktnoj sunčevoj svetlosti. Stoga se preporučuje da dečije sedišta bude pokriveno kada nije u upotrebi. Na ovaj način se sprečava pregrevanje presvlaka i komponenti, naročito onih, koje su pričvršćene za dečije sedišta, kao i pregrevanje deteta!
- UPOZORENJE!** Ne koristite sedišta za automobil u svom domu. Ono nije namenjeno za kućnu upotrebu i treba ih koristiti samo u vozilu!
- UPOZORENJE!** Pre nego što podesite neki pokretni ili podesivi deo dečijeg sedišta, potrebno je da uklonite svoje dete iz dečijeg sedišta!
- UPOZORENJE!** Povremeno proverite sigurnosne pojaseve na habanje, tako što obratite posebnu pažnju na tačke vezivanja, zaštitne i uređaje za podešavanje.

SPECIJALNE KARAKTERISTIKE

1. Otvori za ramene tregere
2. Prekrivač za pojaseve
3. Sigurnosni pojasevi
4. Tkanina
5. Dugme za oslobadjanje pojaseva
6. Tregjer koji se može prilagodjavati
7. Poluga za nagib naslona za ledja
8. Kopčca
9. Bočne table
10. Metalna sigurnosna ručka
11. Baza sedišta
12. Telo sedišta

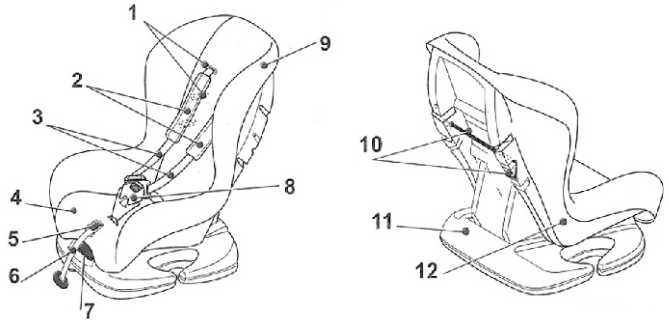

INSTALACIJA AUTO SEDIŠTA U AUTU

Obaveštenje: Auto sedište je pogodno za upotrebu samo sa krilnim sigurnosnim pojasom sa 3 tačke, odobrenim od strane ECE R16 ili nekog drugog ekvivalentnog

POZICIONIRANJE SEDIŠTA SA NAGIBOM

Obaveštenje: Pre postavljanja deteta u sedište, sedište mora biti u poziciji sa nagibom tako da gleda prema napred ili unazad.

Da bi ste to postigli upotrebite polugu koja se nalazi na prednjoj strani sedišta izmedju baze i sedalnog dela. Povucite polugu ka gore i držite je dok istovremeno povlačite unazad ili unapred sedalni deo sedišta. Kada je sedalni deo u željenoj poziciji, otpustite polugu. Kada se začuje „klik“, to znači da je sedište dobro fiksirano. Vidite /Fig. I/

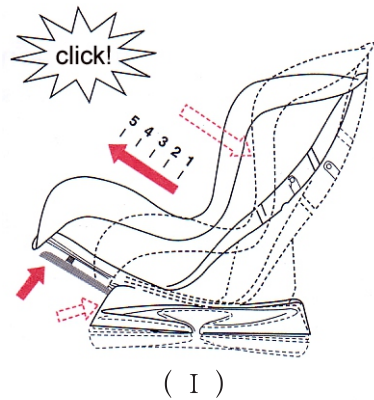

INSTALACIJA U AUTU

Obaveštenje: Dete težine do 13kg, treba se postaviti u položaj u kojem je ledjima okrenuto autu. Deca čija je težina izmjdju 9kg i 18kg, trebaju biti postavljena u položaj u kome gledaju ka autu.

Upozorenje: Ne postavljajte ovaj proizvod u sedišta koja su opremljena vazdušnim jastucima kada je proizvod u položaju u kome je dete okrenuto licem od auta.



OKRETANJE POJASA AUTO SEDIŠTA

1. Za grupu 0+ / 0 -13 kg /

Postavite proizvod u položaj u kome je dete licem okrenuto od auta. Vidite /Fig.II/

Upozorenje!: Ne stavljajte dete u vreću za spavanje, čebe ili drugu tkaninu pre postavljanja u auto sedišta. Rameni tregeri neće čvrsto prionuti i dete neće biti sigurno.

Upozorenje!: Kako bi ste osigurali da ledja deteta budu ravno poduprta, ne stavljajte više od jednog jastuka i uverite se da jastuk nije savijen na leđjima.

- Polegnite sedišta do maksimalne pozicije.
- Postavite ga na prednje ili zadnje putničko sedišta u položaj u kojem je dete leđjima okrenuto ka autu.
- Povucite čvrsto pojas vozila i provucite preko krilnog dela a ispod baze auto sedišta.
- Izvucite metalnu sigurnosnu ručku koja se nalazi na bočnoj strani naslona za leđja. Po sopstvenom naodjenju možete menjati položaj metalne ručke sa desno na levo ili sa levo na desno u zavisnosti od položaja auto sedišta u vozilu.
- Zategnite pojas i čvrsto ga povucite. Uverite se da nije uvrnut.
- Rameni deo pojasa auto sedišta mora biti provučen kroz ručku i zatim postavljen u početni položaj.
- Zaključajte sigurnosnu kopču sedalnog pojasa.. Pritisnite auto sedišta maksimalno u sedišta vozila i zategnite pojaseve.

Rear-facing position

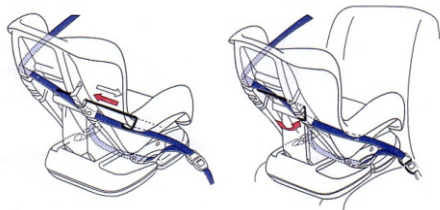

(II)

2. Za grupu I / 9 - 18 kg /

Postavite sedišta u položaj u kojem je dete okrenuto unapred. Vidite /Fig. III/

- Postavite sedišta u uspranu poziciju.
- Postavite sedišta u poziciju u kojoj je dete okrenuto unapred.
- Povucite pojas vozila čvrsto preko krilnog dela ispod baze auto sedišta.

- Povucite metalnu sigurnosnu ručku koja se nalazi na bočnoj strani naslona. Po sopstvenom naodjenju možete menjati položaj metalne ručke sa desno na levo ili sa levo na desno u zavisnosti od položaja auto sedišta u vozilu.
- Zategnite pojas i čvrsto ga povucite. Uverite se da nije uvrnut.
- Rameni deo pojasa auto sedišta mora biti provučen kroz ručku i zatim postavljen u početni položaj.

Forward-facing position

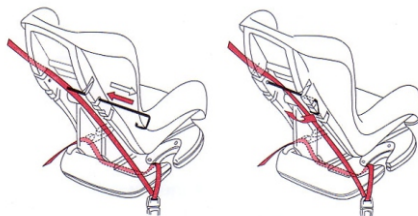

(III)

Obaveštenje: Uverite se da su pojasevi podesni, ravni i propisno zategnuti, a ne slomljeni. Morat ih proveravati svaki put kada postavljate dete u auto sedišta.

SIGURNOSNI SISTEM KAIŠEVA

ZAKLJUČAVANJE I OTKLJUČAVANJE

1. Pridružite oba kraja kaiša jedan drugom i uvucite ih u kopču. Kopča je zaključana kad se začuje „klik“. Vidite /Fig. IV/

Obaveštenje: Kada je dete u auto sedištu morate proveriti da li je kopča još uvek osigurana.

2. Da bi ste otpustili kopču, pritisnite crveno dugme na njoj i izvadite oba kraja kaiša iz nje.

PRILAGODJAVANJE VISINE KAIŠEVA

Postoje tri dostupne pozicije koje možete odabrati u zavisnosti od visine deteta. Za grupu 0+ težine do 13kg, trebali biste koristiti najniži položaj. Za grupu 1, visina kaiševa bi se trebala prilagoditi visini deteta, tako da detetova ramena budu u istom nivou kao i kaiševi koji dolaze straga. Vidite /Fig.VI/

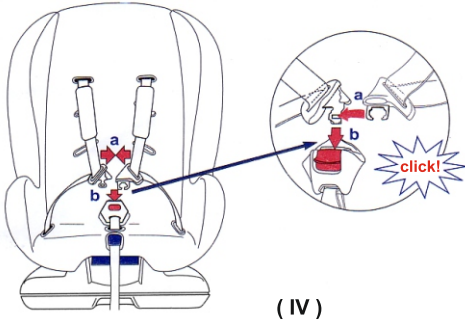

PRILAGODJAVANJE DUŽINE POJASEVA

Da bi ste bolje zaštitili svoje dete nakon što ste ga stavili u sedište, obezbedili pojasevima i zaključali kopču, trebali biste pričvrstiti pojaseve tako da su postavljeni ravno preko detetovog tela. Nikada ne smeju biti uvrnuti ili labavi.

1. Da bi ste zategli pojaseve, pritisnite dugme koje se nalazi na prednjoj strani sedišta (5a) i povucite treger za prilagodjavanje (nalazi se takodje na prednjoj strani sedišta) iz brave.(5b). Vidite /Fig. VI/

2. Da bi ste produžili sistem pojaseva pritisnite dugme koje se nalazi između detetovih nogu (5a) i povucite oba kaiša u vašem pravcu (5c). Molimo vas da uzmete u obzir da dok ovo radite držite kaiše, ne prekrivač sedišta. Vidite /Fig. VI/

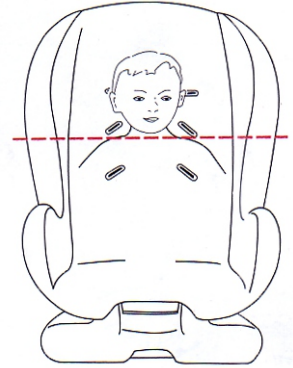

(VI)

PROMENA VISINE KAIŠEVA

1. Uklonite spojnicu za zaključavanje sa vrha kaiša koja se nalazi na desnoj strani ispod auto sedišta.
2. Uvucite zadnji deo kaiša kroz male otvore na sedalnom delu.
3. Uklonite jezičak kopče od kaiša.
4. Povucite zadnji deo kaiša kroz otvor desnog ramenog tregera na naslonu sedišta i kroz kroz treger za prilagodjavanje koji se nalazi na stražnjoj strani naslona za leđa. Na kraju provucite ga kroz otvor levog ramenog tregera u naslonu auto sedišta.
5. Da bi ste vratili prvobitnu poziciju kaiševa, ponovite operacije gore navedene obrnutim redosledom. Vidite /Fig. VII/

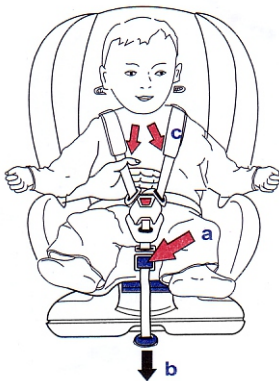

(V)

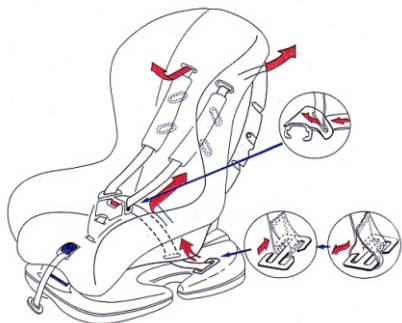

(VII)

VAŽNO: Neophodno je da provučete kaiševe ponovo kroz treger za prilagodjavanje koji se nalazi na stražnjoj strani nalona za ledja. U suprotnom neće više odgovarati bezbednosnim zahtevima. Vidite /Fig.VIII/

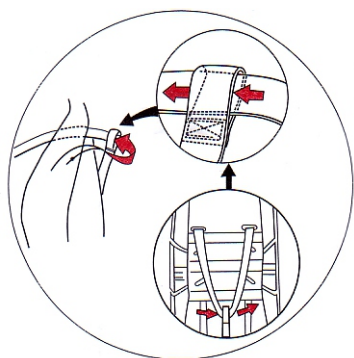

(VIII)

NAMEŠTANJE POJASA ZA PREPONE

Ukoliko smatrate da dužina pojasa za prepone nije odgovarajuća za vaše dete, možete je podesiti. Povucite tkaninu sedišta na gore, provucite pojas kroz otvor, uklonite sponu za zaključavanje, snažno povucite pojas za prepone ka gore i postavite tkaninu natrag na mesto. Vidite /Fig. IX/

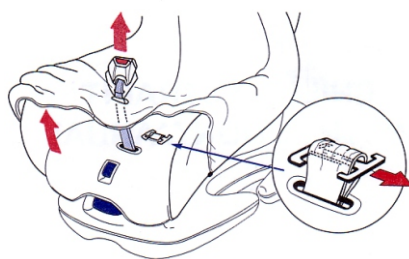

(IX)

UKLANJANJE TKANINE SA AUTO SEDIŠTA

1. Da bi ste uklonili prekrivač auto sedišta, uradite iste operacije koje su opisane u odeljku „PROMENA VISINE KAIŠEVA“.
2. Otpustite pojas za prepone i povucite ga kroz otvor za treger u tkanini. Uklonite prekrivač.

UPUTSTVO ZA PRANJE

1. Sedište automobil može se čistiti toplom vodom i sapunom. Ne koristite agresivna sredstva za čišćenje kao što su abrazioni materijali ili razređivači.
2. Presvlaka se treba oprati ručno na maksimalnoj temperaturi od 30° C. Nemojte ga staviti u peč. Ostaviti da se presvlake da se prirodno osuši.
3. Plastični delovi se mogu čistiti vlažnom krpom. Nemojte koristiti abrazione materijale.



ВАЖНО! СОХРАНИТЕ ДЛЯ ДАЛЬНЕЙШЕГО ПОЛУЧЕНИЯ НУЖНЫХ СВЕДЕНИЙ!

CONCORD Автокресло / Инструкция по эксплуатации

ИНФОРМАЦИЯ

1. Это «универсальное» предохранительное устройство для детей. Оно утверждено в соответствии с Правилom №44 для общего пользования в транспортных средствах, подходит для большинства, но не для всех сидений легковых автомобилей.
2. Его установка разрешена, если изготовитель транспортного средства заявил в Руководстве по эксплуатации транспортного средства, что в транспортном средстве можно устанавливать «универсальные» предохранительные устройства для детей этой возрастной группы.
3. Данное «универсальное» предохранительное устройство для детей классифицировано как «универсальное» при более строгих условиях по сравнению с применимыми в предыдущих инструкциях, в которых данное примечание отсутствует.
4. Если у Вас возникли сомнения, проконсультируйтесь с изготовителем предохранительного устройства для детей или с продавцом.

Сиденье подходит только для транспортных средств, оснащенных 3-точечными статическими или 3-точечными инерционными ремнями безопасности. Утвержденные UN/ECER № 16 или иными эквивалентными стандартами.



КРАЙНЕ ОПАСНО!
Не использовать на пассажирских креслах, оснащенных подушками безопасности.

Важные инструкции по безопасности!

- ВНИМАНИЕ!** Подходит только если одобренные транспортные средства оснащены 3-точечным устройством сматывания ремня безопасности, утвержденного в соответствии с Правилom №16 ЭКЕ ООН или иными эквивалентными стандартами.
- ВНИМАНИЕ!** Твердые элементы или пластиковое детали предохранительного устройства для детей необходимо размещать и устанавливать так, чтобы они при ежедневном использовании транспортного средства не прижимались подвижными сиденьями или дверями транспортного средства.
- ВНИМАНИЕ!** Все ремни, крепящие автокресло, должны быть затянуты, а ремни, удерживающие ребенка, отрегулированы относительно его тела и не перекручены.
- ВНИМАНИЕ!** Устройство необходимо заменить, если оно было подвергнуто значительной нагрузке при происшествии.
- ВНИМАНИЕ!** Необходимо обеспечить низкое прилегание набедренного ремня так, чтобы таз был притянут!
- ВНИМАНИЕ!** Опасно изменять или дополнять предохранительное устройство без одобрения компетентного органа!
- ВНИМАНИЕ!** Строго соблюдайте указания по сборке. Их несоблюдение может привести к получению травм ребенком!
- ВНИМАНИЕ!** Не оставлять ребенка без присмотра в предохранительном устройстве!
- ВНИМАНИЕ!** Любой багаж или другие предметы, которые могут причинить травму при столкновении, должны быть закреплены подходящим способом!
- ВНИМАНИЕ!** Предохранительное устройство для детей не использовать без чехла!
- ВНИМАНИЕ!** Чехол на сиденье не заменять другим кроме рекомендованного изготовителем, так как он является неотъемлемой частью системы детской защиты!
- ВНИМАНИЕ!** Сиденье можно устанавливать только на пассажирских сиденьях, оснащенных 3-точечной системой ремней. Не использовать другие точки крепления ремня кроме тех, которые описаны в инструкции и обозначены в системе предохранения. Убедитесь, что пряжка автомобильного ремня не расположена в или перед каким-либо ремнем системы предохранения.
- ВНИМАНИЕ!** Автокресло нельзя использовать повернутым вперед, пока вес ребенка не превысит 9 кг!
- ВНИМАНИЕ!** Повернутые назад системы удержания детей нельзя использовать на сиденьях, оборудованных подушкой безопасности.
- ВНИМАНИЕ!** Салон автомобиля может очень сильно нагреться, если он находится под прямыми солнечными лучами. Рекомендуется детское автокресло накрывать, если оно не используется. Это предотвращает нагревание обивки и компонентов, особенно тех, которые прикреплены к детскому автокреслу, а также ожег ребенка!
- ВНИМАНИЕ!** Не использовать автокресло в домашних условиях. Оно не предусмотрено для использования в домашних условиях, его необходимо использовать только в транспортном средстве!
- ВНИМАНИЕ!** Перед тем как установить какую-либо подвижную или регулируемую часть детского сиденья, необходимо вынуть ребенка из автокресла!
- ВНИМАНИЕ!** Периодически проверяйте ремни на износ, обращая особое внимание на точки крепления, защитные и регулирующие приспособления.

ХАРАКТЕРИСТИКИ

1. Отверстия для плечевых ремней
2. Мягкие подкладки
3. Ремешки безопасности
4. Текстильная часть
5. Кнопка для расстегивания ремешков
6. Ремень для настройки длины ремней
7. Рычаг для наклона спинки
8. Пряжка
9. Боковые панели
10. Подстерегающая металлическая ручка
11. Основа
12. Корпус

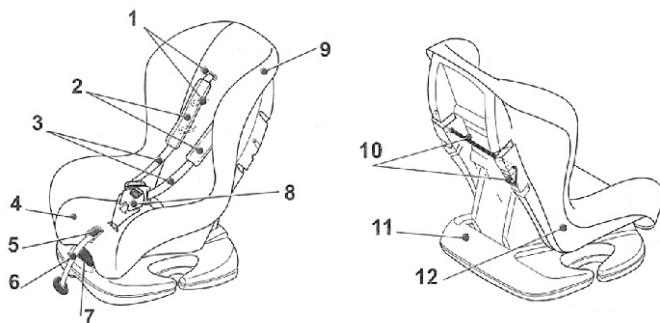

УСТАНОВКА АВТОКРЕСЛА В АВТОМОБИЛЕ

Примечание: Автокресло можно использовать только в средствах передвижения, снабженных 3-хточечной системой безопасности ремней, отвечающей ECE N16 стандарту или другим подобным стандартам..

НАСТРОЙКА ПОЗИЦИИ АВТОКРЕСЛА

Примечание: Перед тем, как поставить ребенка в автокресло, зафиксируйте в наклонное положение, если хотите, чтоб, ребенок был лицом к спинке или в выпрямленное положение, если хотите, чтоб, ребенок сидел лицом в сторону движения.

Чтобы регулировать наклон спинки, используйте рычаг в передней части автокресла между сиденьем и основой. Вытяните рычаг и придержите его в этом положении, одновременно вытягивая вперед, или отталкивая сиденье назад. После достижения желаемого положения, освободите рычаг. Щелчок гарантирует, что автокресло зафиксировано в данной позиции. См.: /Фигура I/

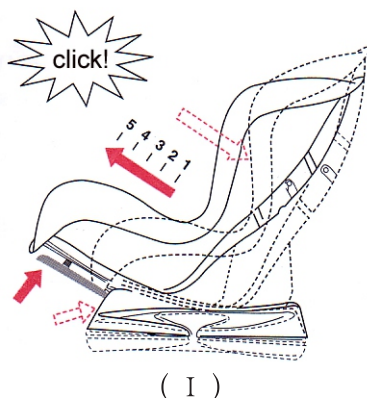

(I)

УСТАНОВКА АВТОКРЕСЛА НА СИДЕНЬЕ

Внимание: Для новорожденного и ребенка весом до 13 кг., рекомендуется положение, в котором ребенок расположен лицом к спинке. Положение, в котором ребенок расположен лицом вперед, подходит детям весом до 18 кг. **Внимание:** Автокресло нельзя устанавливать на сиденьях, снабженных воздушными подушками безопасности, когда используется положение, в котором ребенок расположен лицом к спинке.

ИСПОЛЬЗОВАНИЕ РЕМНЕЙ БЕЗОПАСНОСТИ

1. Для группы 0+ /0-13 кг./

Поставьте автокресло в сторону, обратную движению автомобиля См.: /Фигура II/

Внимание! Не оставляйте ребенка в спальном мешке, укутанного одеялом или одетого в объемистых покрывалах, перед тем, как расположить ребенка в автокресле, поскольку плечевые ремни не будут плотно прилегать и ребенок не будет в безопасности.

Внимание! Чтобы убедиться, что ребенок равномерно и безопасно расположен, убедитесь, что на спине нет складок на пеленке.

- Наклоните сиденье до его максимальной позиции.
- Поставьте автокресло на переднее или заднее сиденье автомобиля, в сторону, обратную движению автомобиля.
- Вытяните ремень средства передвижения и продерните туго под основой автокресла.
- Вытяните металлическую ручку, расположенную с задней стороны спинки. Для удобства вы можете изменить положение металлической ручки с правой, в левую сторону, или, наоборот, в зависимости от положения автокресла в автомобиле.
- Застегните ремень безопасности и натяните хорошо. Убедитесь, что он не перекручен.
- Плечевую часть ремня безопасности автомобиля продерните через ручку и верните в исходное положение.
- Застегните пряжку ремня безопасности автомобиля. Прикрепите плотно к сиденью автомобиля, натягивая ремни максимально.

Спиной к движению

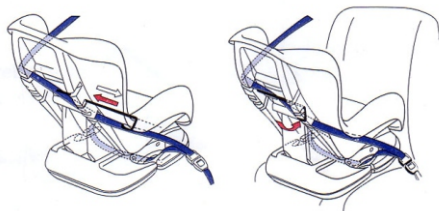

(II)

2. Для группы 1/9-18 кг./

Поставьте автокресло в позицию в сторону движения автомобиля. См.: /Фигура III/

- Поставьте сиденье в положение прямо.

- Поставьте автокресло в правильную позицию в сторону движения.
- Вытяните ремень средства передвижения и продерните туго под основой автокресла.
- Вытяните металлическую ручку, расположенную с задней стороны спинки. Для удобства можете изменить положение металлической ручки с левой в правую сторону, и, наоборот, в зависимости от положения автокресла в автомобиле.
- Пристегните ремень безопасности и натяните хорошо. Убедитесь, что он не перекручен.
- Плечевую часть ремня безопасности автомобиля продерните через ручку и верните в исходное положение.

В сторону движения

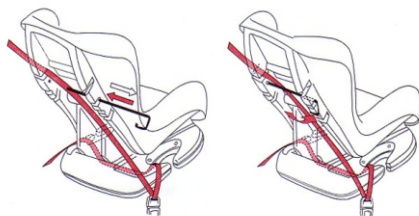

(III)

Примечание: Не забывайте проверить, плотно ли прилегают ремни безопасности и не выпрямлены, а не расслаблены. Застегните правильно ремни. Их обязательно использовать каждый раз, когда ребенок находится в автокресле.

СИСТЕМА РЕМНЕЙ БЕЗОПАСНОСТИ

ЗАСТЕГИВАНИЕ И РАССТЕГИВАНИЕ РЕМНЕЙ.

1. Соедините обе части пряжки ремня вместе, подвиньте их к центральной части. Пряжка застегнута, когда послышится щелчок. См.: /Фигура IV/

Примечание: Когда ребенок сядет в автокресло, проверяйте периодически, застегнута ли пряжка.

2. Чтобы освободить пряжку, нажмите на красную кнопку на ней и вытяните обе части от себя.

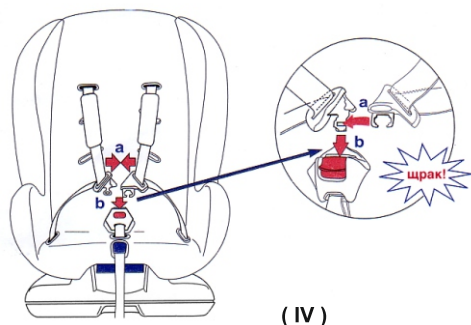

(IV)

ИЗМЕНЕНИЕ ДЛИНЫ РЕМНЕЙ

Чтобы лучше обезопасить ребенка, после того, как поместите его в автокресло и застегнете пряжку, нужно натянуть ремни так, чтоб, они прилегали плотно и выровнены по телу ребенка. Они не должны быть перекрученными и расслабленными.

1. Чтобы натянуть ремни безопасности, нажмите кнопку, расположенную в передней части автокресла (5а) и одновременно вытяните ремень регулировки длины, который находится тоже в передней части автокресла (5б). См.: /Фигура V/

2. Чтобы удлинить ремни безопасности, нажмите кнопку, расположенную между ножками ребенка (5а) и потяните оба ремня одновременно в сторону на себя другой рукой (5с).

Будьте внимательны, пока делаете это, придерживайте ремни, а не их смягчающие подушечки. См.: /Фигура V/

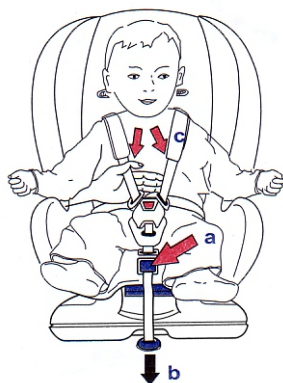

(V)

РЕГУЛИРОВКА ВЫСОТЫ РЕМНЕЙ

Автокресло для автомобиля располагает тремя группами отверстий. Выберите самые подходящие из них, в соответствие с физическими особенностями ребенка. Для детей до 13 кг., используйте самую низкую позицию. Для группы 1 (дети весом выше 13 кг.) установка высоты ремней необходимо адаптировать к росту ребенка так, чтоб, его плечи были на одном уровне с отверстиями ремней. См.: /Фигура VI/

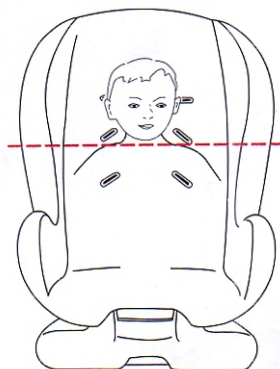

(VI)

ИЗМЕНЕНИЕ ВЫСОТЫ РЕМНЕЙ

1. Удалите застегивающий кронштейн в конце ремешка, расположенный с правой стороны в основе автокресла.
2. Продерните конец ремня через маленькое отверстие, расположенное в сиделишной части.
3. Удалите язычок пряжки от ремня.
4. Вытяните конец ремня через правое отверстие плечевого ремня в спинке, после чего продерните его через стабилизирующий ремень, который находится с задней стороны спинки. Далее продерните ремень через соответствующее отверстие левого плечевого ремня с задней части к лицевой части.
5. Чтобы восстановить предыдущее состояние ремня, повторите описанные выше действия в обратном порядке. См.:/Фигура VII/

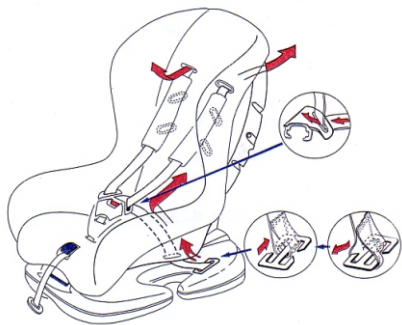

(VII)

Внимание! Обязательно продернуть ремень безопасности через укрепляющий ремень, расположенный на задней стороне спинки. В противном случае ремни не будут полностью отвечать требованиям безопасности. См.: /Фигура VIII/

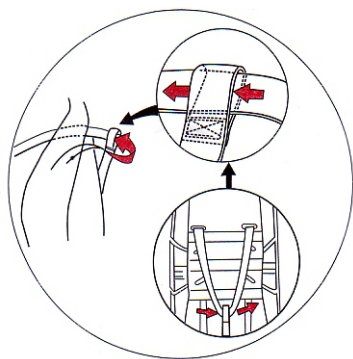

(VIII)

РЕГУЛИРОВКА РЕМНЕЙ МЕЖДУ НОЖКАМИ

Если вы сочтете, что длина ремня, расположенного между ножками не подходит, то можете ее регулировать. Поднимите текстильную часть, продерните ремень через отверстие, удалите защелкивающим кронштейн, сильно вытяните ремень вверх и восстановите первоначальное положение текстильной части. См.: /Фигура IX/

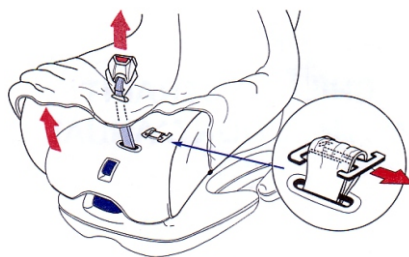

(IX)

УДАЛЕНИЕ ТЕКСТИЛЬНОЙ ЧАСТИ АВТОКРЕСЛА

1. Чтобы удалить текстильную часть кресла, следуйте действиям, описанным в части «ИЗМЕНЕНИЕ ВЫСОТЫ РЕМНЕЙ».
2. Освободите ремень, который находится между ножками, продерните его через отверстие текстильной части. Удалите текстильную часть.

ИНСТРУКЦИИ ПО СТИРКЕ ИЗДЕЛИЯ

1. Автокресло можно чистить прохладной водой с мылом. Не использовать агрессивные чистящие средства - абразивы или разбавитель.
2. Обивку стирать вручную при максимальной температуре 30°C. Не сушить в сушильной машине. Обивка должна высохнуть естественным путем.
3. Пластиковые детали можно очищать при помощи влажной ткани. Не использовать абразивы.

bertoni®

Дидис ООД, България
Шумен 9700, ул. „Тракия-изток“ № 6
Тел.: 054/850 830
e-mail: home.market@didis-ltd.com
e-mail: export@didis-ltd.com

Didis LTD, Bulgaria
Shumen 9700, № 6 Trakia-iztok street
Tel.: +359 54 850 830
e-mail: home.market@didis-ltd.com
e-mail: export@didis-ltd.com

www.lorelli.eu