

# Panasonic®

## Operating Instructions (Household) AC/Rechargeable Beard/Hair Trimmer Model No. ER-GB80/ER-GB70/ER-GB60

<b>English.....</b>	<b>3</b>
<b>Русский .....</b>	<b>19</b>
<b>Українська .....</b>	<b>35</b>
<b>Қазақша.....</b>	<b>51</b>

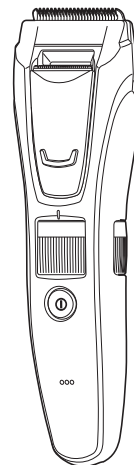

The illustrations in these operating instructions are of the ER-GB80 model.



Operating Instructions  
(Household) AC/Rechargeable Beard/Hair Trimmer  
Model No. ER-GB80/ER-GB70/ER-GB60

## Contents

---

<b>Safety precautions.....</b>	<b>4</b>	<b>Cleaning the trimmer.....</b>	<b>13</b>
Intended use .....	7	Troubleshooting .....	15
Parts identification .....	7	Frequently asked questions .....	15
Charging the trimmer .....	8	Blade life.....	16
Using the trimmer.....	8	Battery life .....	16
Using the comb attachment .....	9	Removing the built-in rechargeable battery.....	16
Trimming beard.....	10	Specifications .....	17
Trimming hair.....	12		
Trimming body hair .....	13		

Thank you for purchasing this Panasonic product.

Before operating this unit, please read these instructions completely and save them for future use.

## Safety precautions

To reduce the risk of injury, loss of life, electric shock, fire, and damage to property, always observe the following safety precautions.

### Explanation of symbols

The following symbols are used to classify and describe the level of hazard, injury, and property damage caused when the denotation is disregarded and improper use is performed.



## DANGER

Denotes a potential hazard that will result in serious injury or death.



## WARNING

Denotes a potential hazard that could result in serious injury or death.



## CAUTION

Denotes a hazard that could result in minor injury.

The following symbols are used to classify and describe the type of instructions to be observed.



This symbol is used to alert users to a specific operating procedure that must not be performed.



This symbol is used to alert users to a specific operating procedure that must be followed in order to operate the unit safely.



## WARNING



**Do not connect or disconnect the adaptor to a household outlet with a wet hand.**

- Doing so may cause electric shock or injury.

**Never use the appliance if the AC adaptor is damaged or if the power plug fits loosely in a household outlet.**



**Do not damage or modify, or forcefully bend, pull, or twist the cord.**

**Also, do not place anything heavy on or pinch the power cord.**

- Doing so may cause electric shock or fire due to a short circuit.



**Do not use in a way exceeding the rating of the household outlet or the wiring.**

- Exceeding the rating by connecting too many plugs to one household outlet may cause fire due to overheating.



**This product has a built-in rechargeable battery. Do not throw into flame or heat.**

- Doing so may cause fluid leak, overheating, or explosion.



**Do not modify or repair.**

- Doing so may cause fire, electric shock, or injury.  
Contact an authorized service centre for repair (battery change, etc.).



**Never disassemble except when disposing of the product.**

- Doing so may cause fire, electric shock, or injury.



# WARNING

**Do not clean with water when the AC adaptor is attached.**



**Do not immerse the AC adaptor in water or wash it with water.**

**Do not place the AC adaptor over or near water filled sink or bathtub.**

- Doing so may cause electric shock or fire due to a short circuit.



**Do not use anything other than the supplied AC adaptor. Also, do not charge any other product with the supplied AC adaptor.**

- Doing so may cause burn or fire due to short circuit.



**Do not store within the reach of children or infants. Do not let them use it.**

- Putting the blade, the cleaning brush and/or oil container in the mouth may cause accidents and injury.



**Always ensure the appliance is operated on an electric power source matched to the rated voltage indicated on the AC adaptor.**

**Fully insert the adaptor.**

- Failure to do so may cause fire or electric shock.

**Immediately stop using and remove the adaptor if there is an abnormality or malfunction.**

- Failure to do so may cause fire, electric shock, or injury.

**<Abnormality or malfunction cases>**



• **The main unit or AC adaptor is deformed or abnormally hot.**

• **The main unit or AC adaptor smells of burning.**

• **There is abnormal sound during use or charging of the main unit or AC adaptor.**

- Immediately request inspection or repair at an authorized service centre.



**Always unplug the adaptor from a household outlet when cleaning.**

- Failure to do so may cause electric shock or injury.



**Regularly clean the power plug and the appliance plug to prevent dust from accumulating.**

- Failure to do so may cause fire due to insulation failure caused by humidity.

Disconnect the adaptor and wipe with a dry cloth.



**If the oil is consumed accidentally, do not induce vomiting, drink a large amount of water, and contact a physician.**

**If the oil comes into contact with eyes, immediately wash thoroughly with running water, and contact a physician.**

- Failure to do so may result in physical problems.

## **WARNING**

This appliance is not intended for use by persons (including children) with reduced physical, sensory or mental capabilities, or lack of experience and knowledge, unless they have been given supervision or instruction concerning use of the appliance by a person responsible for their safety. Children should be supervised to ensure that they do not play with the appliance.

- Failure to do so may cause an accident or injury.

 The supply cord cannot be replaced. If the cord is damaged, the AC adaptor should be scrapped.

- Failure to do so may cause an accident or injury.

## **CAUTION**

Do not press the blade against the skin.

Do not use this product for any purpose other than trimming beard, hair and body hair.

 Do not directly apply the blades on ears or rough skin (such as swellings, injuries or blemishes).

- Doing so may cause skin injury.

 Do not allow pins or trash to adhere to the power plug or the appliance plug.

- Doing so may cause electric shock or fire due to a short circuit.

 Do not drop or subject to shock.

- Doing so may cause injury.

 Do not wrap the cord around the adaptor when storing.

- Doing so may cause the wire in the cord to break with the load, and may cause fire due to short circuit.

 Check that the blades are not damaged or deformed before use.

- Failure to do so may cause skin injury.

 Disconnect the adaptor from the household outlet when not using.

- Failure to do so may cause electric shock or fire due to electrical leakage resulting from insulation deterioration.

 Disconnect the adaptor or the appliance plug by holding onto the adaptor or the appliance plug instead of the cord.





- Failure to do so may cause electric shock or injury.

### ► Disposing of the rechargeable battery

## **DANGER**

The rechargeable battery is exclusively for use with this trimmer. Do not use the battery with other products.

Do not charge the battery after it has been removed from the product.

-  Do not throw into fire or apply heat.
-  Do not solder, disassemble, or modify the battery.
-  Do not let the positive and negative terminals of the battery get in contact with each other through metallic objects.
-  Do not carry or store the battery together with metallic jewellery such as necklaces and hairpins.
-  Never peel off the tube.
- Doing so may cause fluid leak, overheating, or explosion.

# ⚠ WARNING



After removing the rechargeable battery, do not keep it within reach of children and infants.

- The battery will harm the body if accidentally swallowed. If this happens, consult a physician immediately.

If the battery fluid leaks out, take the following procedures. Do not touch the battery with your bare hands.

- The battery fluid may cause blindness if it comes in contact with your eyes. Do not rub your eyes. Wash immediately with clean water and consult a physician.
- The battery fluid may cause inflammation or injury if it comes in contact with the skin or clothes. Wash it off thoroughly with clean water and consult a physician.



## Intended use

- Before and after each use, apply oil at the places marked with arrows. (See page 14.)
- The trimmer may become warm during operation and/or charging. This is normal.
- Clean the housing only with a soft cloth slightly dampened with tap water or soapy tap water. Do not use thinner, benzene, alcohol or other chemicals.
- Before using an attachment, check that it has been installed correctly. Failure to do so may cause hair to be cut too short.
- Store the trimmer in a place with low humidity after use.
- The appliance should not be used on animals.

## Parts identification

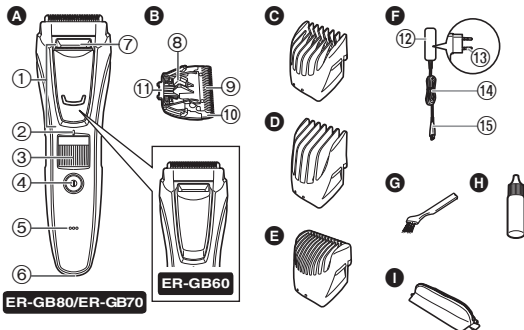

### A Main body

- ① Precision trimmer **ER-GB80/ER-GB70**
- ② Trimming height indication mark
- ③ Dial (Height adjustment control)
- ④ Power switch
- ⑤ Charge status lamp
- ⑥ Appliance socket
- ⑦ Water inlet

### B Blade

- ⑧ Cleaning lever
- ⑨ Moving blade
- ⑩ Stationary blade
- ⑪ Mounting hook

### C Comb attachment for beard [A] (1 mm to 10 mm)

### D Comb attachment for hair [B] (11 mm to 20 mm)

### E Comb attachment for body hair **ER-GB80**

### F AC adaptor (RE9-49)

- ⑫ Adaptor
- ⑬ Power plug
- ⑭ Cord
- ⑮ Appliance plug

### Accessories

### G Cleaning brush

### H Oil

### I Pouch

## Charging the trimmer

- Make sure that the trimmer is turned off.

### 1 Connect the appliance plug to the appliance socket.

### 2 Plug in the adaptor into a household outlet.

- Check that the charge status lamp glows.
- Charging is completed after approx. 1 hour.

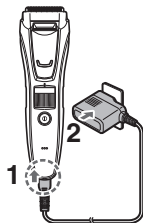

### 3 Disconnect the adaptor when the charge status lamp stops glowing.

- Recommended ambient temperature for charging is 0 – 35 °C. Battery performance may decrease under extremely low or high temperatures, and the battery may not be charged properly.
- A full charge supplies enough power for approximately 50 minutes of use.  
The operating time may differ depending on the frequency of use, the operating method and the ambient temperature.
- When charging the trimmer for the first time or when it has not been in use for more than 6 months, the lamp on the main body may not glow for a few minutes, or the operating time may shorten. Please charge it for more than 8 hours in such cases.

## AC operation

If you connect the AC adaptor to the trimmer in the same way as for charging, and turn on the power, you can use it.

- If the remaining battery is too low, the blades may move slowly or stop, even with the AC operation. In this case, charge the battery for 1 minute or more.
- The battery will be discharged, even with the AC operation.

## Using the trimmer

- Make sure that the trimmer is turned off.
- We recommend using the trimmer in an ambient temperature range of 0 – 35 °C. If used outside this range, the appliance may stop operating.

### 1 Mount the desired comb attachment and adjust the trimming height as needed. (See page 9.)

- It can also be used without the comb attachment.  
(Trimming height: approx. 0.5 mm)
- Actual hair length will be a little longer than the height you set.

### 2 Press the power switch to turn on the power.





## Using the comb attachment

- Be careful not to cut your hand with the blade when attaching or removing the comb attachment.
- Make sure that the trimmer is turned off.

### 1 Mount the comb attachment to the main body until it clicks.

Trimming height (estimate)	Comb attachment
1 mm to 10 mm	Comb attachment for beard [A]
11 mm to 20 mm	Comb attachment for hair [B]

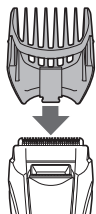

- Setting of 10.5 mm is unavailable.
- The trimming height of the comb attachment for body hair cannot be adjusted.

This comb attachment trims to a length of approximately 1.5 mm.

### 2 Turn the dial and adjust the trimming height indication mark to the desired height.

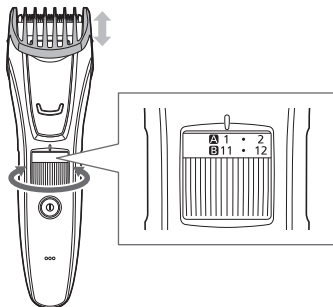

### ► Comb attachment for beard [A]

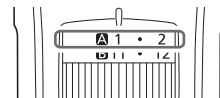

Indicator	1	•	2	•	3	•	4	•	5	•
Trimming height (mm) (estimate)	1	1.5	2	2.5	3	3.5	4	4.5	5	5.5

Indicator	6	•	7	•	8	•	9	•	10
Trimming height (mm) (estimate)	6	6.5	7	7.5	8	8.5	9	9.5	10

### ► Comb attachment for hair [B]

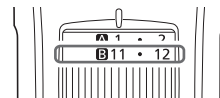

Indicator	11	•	12	•	13	•	14	•	15	•
Trimming height (mm) (estimate)	11	11.5	12	12.5	13	13.5	14	14.5	15	15.5

Indicator	16	•	17	•	18	•	19	•	20
Trimming height (mm) (estimate)	16	16.5	17	17.5	18	18.5	19	19.5	20

### Removing the comb attachment

Remove the comb attachment from the main body.



## Trimming beard

- Do not use with shaving foam applied or when the beard is wet. A wet beard may stick to the skin or bunch up, making it difficult to trim.

### Adjusting the beard length



- Make sure that the trimmer is turned off.

- 1 Attach the comb attachment for beard to the main body. (See page 9.)**
- 2 Set the trimming height.**
- 3 Holding the trimmer with the power switch facing upward, trim by bringing the blade in contact with the skin and moving the trimmer against the flow of the beard.**

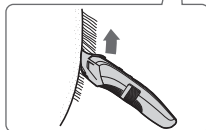

- Hair trimmings may collect inside the attachment when a large volume of beard is cut, so discard hair trimmings after each use.

### Trimming without the comb attachment/ trimming the downy hair

- 1 Remove the comb attachment.**
- 2 Holding the trimmer with the power switch facing outwards, trim by bringing the blade in contact with the skin.**
  - The trimmer cannot trim hair to lengths less than 0.5 mm.



### Beard shaping

Use the trimmer without any comb attachments to properly shape your beard.

- Use the precision trimmer for trimming narrow areas and for detailed trimming. (See page 11.)

#### ► Above and below lips

Holding the trimmer with the power switch at the bottom, cut across a line with the blade at a 90° angle to the skin.

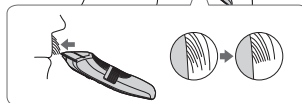
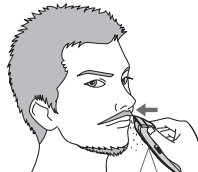

### ► Ends of moustache

Holding the trimmer with the power switch facing outward, trim gradually from the ends by bringing the blade in contact with the skin.



### ► Sideburns

Holding the trimmer with the power switch at the bottom, trim by moving the trimmer downward with the blade at a 90° angle to the sideburns.

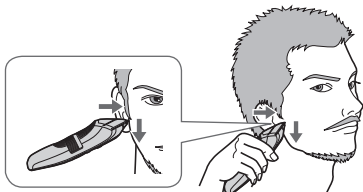

### ► Beard

Holding the trimmer with the power switch facing outward, trim by bringing the blade in contact with the skin and cutting along a line while moving the trimmer forward.



## Using the precision trimmer **ER-GB80/ER-GB70**

Use the precision trimmer for trimming narrow areas and for detailed trimming.

- 1** Remove the comb attachment.
- 2** Slide the precision trimmer up to its maximum height.

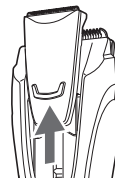

- 3** Holding the trimmer with the power switch facing the skin, trim by bringing the blade in contact with the skin.



## Trimming hair

- Make sure that the trimmer is turned off.
- To maintain sharpness, remove hair trimmings between usages.

### Trimming to an even length



- 1 Attach the comb attachment for hair to the main body. (See page 9.)
- 2 Set the trimming height.
- 3 Holding the trimmer with the power switch upward, trim by moving the trimmer slowly against the flow of hair and toward the crown of your head.



- 4 Trim slowly while crisscrossing from various directions to avoid missing any spots.

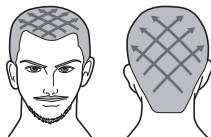

### Adjusting the length around the ears and neckline



- 1 Attach the comb attachment for hair to the main body. (See page 9.)
- 2 Set the trimming height.
- 3 Holding the trimmer with the power switch upward, trim around the ears and neckline (  ) by lifting the tip of the comb attachment little by little from the hairline.

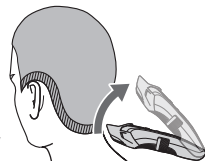

- When trimming the entire area to 12 mm, use 9 mm as a rough standard trimming height for the neckline.
- When trimming the entire area to 9 mm, use 6 mm as a rough standard trimming height for the neckline.

### Trimming the downy hair around the neckline

- 1 Remove the comb attachment.
- 2 Holding the trimmer with the power switch at the bottom, touching the blade perpendicular to the area of downy hair, and move the trimmer downward along the skin.

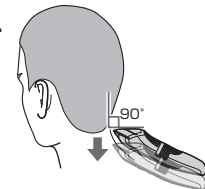

- It is recommended to ask someone else to trim around your own ears and neckline.

## Trimming body hair



Trim armpits and bikini lines with the comb attachment for body hair. **ER-GB80**

- The trimming height is approximately 1.5 mm.
- Do not use when body hair is wet.
- Wet body hair may stick to the skin or bunch up, making it difficult to trim.

**1** Attach the comb attachment for body hair to the main body. (See page 9.)

**2** Holding the trimmer with the power switch at the bottom, trim by bringing the blade in contact with the skin and slowly moving the trimmer in the direction as illustrated.



- The desired results may not be achieved if hair is too long. In this case, trim the hair to a length of about 10 mm before using the trimmer.

## Cleaning the trimmer

- It is recommended to clean after every use.

1. Remove the trimmer from the AC adaptor.

### To remove light dirt

2. Remove the comb attachment and turn the trimmer on.
3. Run water down the water inlet at the front of the main body, rinse thoroughly for approximately 20 seconds, and then turn the trimmer off.

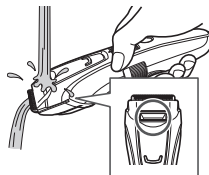

- Rinse with water and shake up and down several times to remove the water.

### To remove heavy dirt

2. Remove the comb attachment and blade.
3. Clean the trimmer, the blade and the comb attachments with running water.

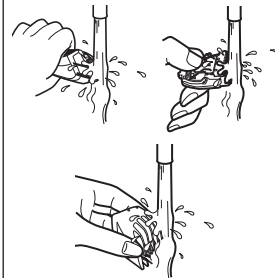

- Rinse with water and shake up and down several times to remove the water.

4. Wipe off the water with a towel and let it dry naturally.
  - It will dry faster with the blade removed.
5. Apply the oil to the blade after drying.
6. Attach the comb attachment and blade to the trimmer.

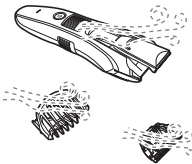

The mark on the left means suitable for cleaning under an open water tap.

## Cleaning with the brush

1. Remove the trimmer from the AC adaptor.
  - Make sure that the trimmer is turned off.
2. Remove the comb attachment.
3. Hold the main body, place your thumb against the blades and then push them away from the main body.
4. Brush off any hair trimmings from the main body and from around the blade.

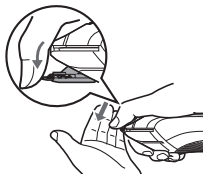

5. Brush any hair trimmings out from between the stationary blade and the moving blade while pressing down the cleaning lever to raise the moving blade.

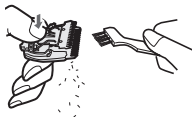

6. Apply the oil to the blade.
7. Attach the comb attachment and blade to the trimmer.

## Lubrication

Apply the oil to the trimmer before and after each use.  
Apply a drop of the oil to the points indicated by the arrows.

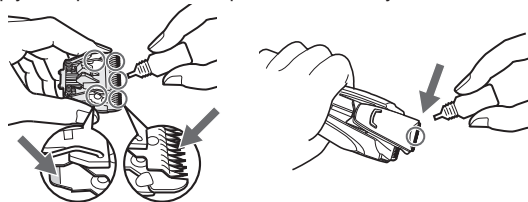

## Remounting the blade

Fit the mounting hook into the blade mounting on the trimmer and then push in until you hear a click.

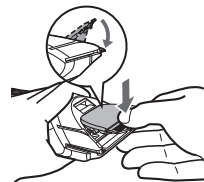

# Troubleshooting

Problem	Action
The trimmer has become blunt.	▶ Charge the trimmer. (See page 8.)
	▶ Clean the blade and apply oil. (See pages 13 and 14.)
	▶ Replace the blade. (See page 14.)
Trimmer stopped functioning.	▶ Charge the trimmer. Or use with the AC operation. (See page 8.)
	▶ Charge the battery for approximately 8 hours continuously to rejuvenate it. If few uses remain even after charging, the battery has reached the end of its life. (Fluid may be leaking due to degradation at the end of battery life.) Contact an authorized service centre for repair.
The trimmer cannot be charged.	▶ Push the appliance plug into the main body all the way and make sure the charge status lamp glows.
	▶ Charge within the recommended charging temperature of 0 °C to 35 °C.
Trimmer can be used for only about 10 minutes even after charging.	▶ Have the battery replaced by an authorized service centre.

Problem	Action
The trimmer cannot be properly cleaned even after water is poured from the water inlet.	▶ When the trimmer is very dirty, remove the blade and wash with water. (See page 13.)
Makes a loud sound.	▶ Confirm that the blade is properly attached.

If the problems still cannot be solved, contact the store where you purchased the unit or a service centre authorized by Panasonic for repair.

## Frequently asked questions

Question	Answer
Will the battery be exhausted after a long period of disuse?	▶ When the appliance is not used for 6 months or more, the battery will weaken (leak battery fluid, etc.). Fully charge the battery once every 6 months.
Can the battery be charged before every use?	▶ Yes, but it is recommended that you charge the battery when it is empty. The life of the battery will vary depending upon usage and storage conditions.

## Blade life

Blade life varies according to the frequency and period of use of the trimmer.

For example, the blade life is approximately 3 years when using the trimmer for 5 minutes 10 times a month. Replace the blades if cutting efficiency reduces substantially despite proper maintenance.

## Battery life

Battery life will vary according to the frequency and length of use. If the battery is charged once a month, the service life will be approximately 3 years.

If the operating time is significantly shorter even after a full charge, the battery has reached the end of its life.

## Removing the built-in rechargeable battery

**Remove the built-in rechargeable battery before disposing of the trimmer.**

Please make sure that the battery is disposed of at an officially designated location if there is one.

This figure must only be used when disposing of the trimmer, and must not be used to repair it. If you dismantle the trimmer yourself, it will no longer be waterproof, which may cause it to malfunction.

- Remove the trimmer from the AC adaptor.
- Press the power switch to turn on the power and then keep the power on until the battery is completely discharged.

- Perform steps ① to ⑮ and lift the battery, and then remove it.
- Please take care not to short-circuit the battery.

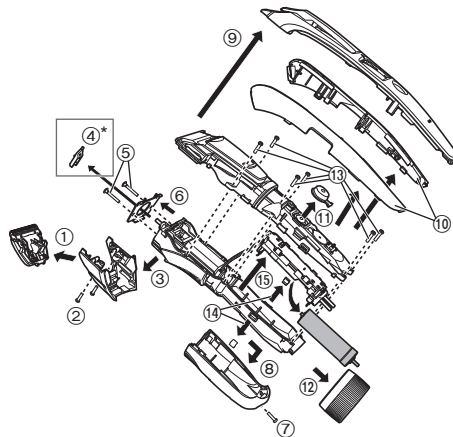

\*for ER-GB80/ER-GB70 only

### For environmental protection and recycling of materials

This trimmer contains a Nickel-Metal Hydride battery.

Please make sure that the battery is disposed of at an officially assigned location, if there is one in your country.



## Specifications

Power source	See the name plate on the AC adaptor. (Automatic voltage conversion)
Motor voltage	1.2 V $\overline{---}$
Charging time	Approx. 1 hour

This product is intended for household use only.



## Инструкция по эксплуатации

(Бытовой) Машинка для стрижки волос/Триммер для бороды и усов с возможностью работы от сети и от аккумулятора

Модель № ER-GB80/ER-GB70/ER-GB60

### Содержание

<b>Указания по технике безопасности.....</b>	<b>20</b>	Стрижка волос на теле.....	29
Использование по назначению.....	23	Очистка триммера .....	30
Детали устройства .....	24	Устранение неисправностей.....	31
Зарядка триммера .....	24	Часто задаваемые вопросы .....	32
Использование триммера .....	25	Срок годности лезвия .....	32
Использование насадки-гребня.....	25	Срок службы батареи .....	32
Стрижка бороды .....	26	Извлечение встроенного аккумулятора.....	33
Стрижка волос.....	28	Технические характеристики .....	33

Благодарим вас за приобретение продукта Panasonic.

Прежде чем использовать этот прибор, внимательно прочитайте данную инструкцию и сохраните ее для дальнейшего использования.

## Указания по технике безопасности

Чтобы уменьшить риск получения травм, гибели людей, поражения электрическим током, пожара и повреждения имущества, всегда соблюдайте следующие меры предосторожности.

### Пояснения к символам

Следующие символы используются для классификации и описания уровня опасности, травм и материального ущерба, которые возникнут при игнорировании указаний и ненадлежащем использовании продукта.



## ОПАСНОСТЬ

Обозначает потенциальную опасность, которая приведет к серьезным травмам или смерти.



## ПРЕДУПРЕЖДЕНИЕ

Обозначает потенциальную опасность, которая может привести к серьезным травмам или смерти.



## ВНИМАНИЕ

Обозначает опасность, которая может привести к незначительным травмам.

Для классификации и описания типов инструкций, которым необходимо следовать, используются следующие символы.



Этот символ используется для предупреждения пользователей о конкретном способе эксплуатации, который запрещено применять.



Этот символ используется для предупреждения пользователей о конкретной процедуре, которой необходимо следовать для безопасной эксплуатации прибора.



## ПРЕДУПРЕЖДЕНИЕ



**Не подключайте и не отключайте адаптер от бытовой розетки мокрыми руками.**

- Это может привести к поражению электрическим током или травме.



**Никогда не используйте прибор, если адаптер переменного тока поврежден или если сетевая вилка слишком свободно входит в бытовую розетку.**

**Запрещается повреждать или изменять, сильно гнуть, тянуть или крутить сетевой шнур.**

**Кроме того не ставьте ничего тяжелого на шнур электропитания и не передавливайте его.**

- Это может привести к поражению электрическим током или пожару вследствие короткого замыкания.



**Не используйте в случае превышения номинальной нагрузки в бытовой розетке или электропроводке.**

- Превышение номинальной нагрузки при подключении слишком большого количества штепселей в одну бытовую розетку может привести к пожару из-за перегрева.



**Данный продукт оснащен встроенной аккумуляторной батареей. Не бросайте в огонь и не нагревайте.**

- Это может привести к протеканию, перегреву или взрыву.



**Не вносите изменений и не ремонтируйте.**

- Это может привести к пожару, поражению электрическим током или травме.

Обратитесь в авторизованный сервисный центр для ремонта (замены батареи и т.д.).



**Никогда не разбирайте прибор, за исключением случаев, когда он подвергается утилизации.**

- Это может привести к пожару, поражению электрическим током или травме.



## ПРЕДУПРЕЖДЕНИЕ

Не чистите водой, если подключен адаптер переменного тока.

Не погружайте адаптер переменного тока в воду и никогда не мойте его водой.



Не располагайте адаптер переменного тока в помещениях с высокой влажностью, а также в непосредственной близости от воды.

- Это может привести к поражению электрическим током или пожару вследствие короткого замыкания.

Не используйте ничего, кроме прилагаемого адаптера переменного тока. Кроме того, не заряжайте какие-либо другие приборы с помощью прилагаемого адаптера переменного тока.



- Это может привести к ожогам или пожару вследствие короткого замыкания.

Не хранить в местах, доступных для детей и младенцев. Не позволяйте им пользоваться прибором.



- Помещение лезвия, чистящей щётки и/или емкости со смазкой в рот может привести к несчастным случаям и травмам.

Обязательно убедитесь в том, что прибор работает от источника электропитания, соответствующего его номинальному напряжению, указанному на адаптере переменного тока.



Полностью вставьте адаптер.

- Невыполнение этого требования может привести к пожару или поражению электрическим током.

Немедленно прекратите использование и отключите адаптер, если возник сбой или какие-либо неисправности.

- Невыполнение этого требования может привести к пожару, поражению электрическим током или травме.

<Причины сбоев и неисправностей>

• Корпус машинки или адаптер сети переменного тока деформирован или необычно горячий.

• Корпус машинки или адаптер сети переменного тока пахнет гарью.

• Возникает необычный звук, исходящий от машинки или адаптера сети переменного тока во время работы или зарядки.

- Обратитесь за проверкой или ремонтом в авторизованный сервисный центр.

Всегда отключайте адаптер от бытовой розетки при чистке.

- Невыполнение этого требования может привести к поражению электрическим током или травмам.

Регулярно очищайте сетевую вилку и вилку прибора с целью предотвращения накопления пыли.

- Невыполнение этого требования может привести к возгоранию из-за повреждения изоляции из-за влажности. Отключите адаптер и протрите сухой тряпкой.

При случайном проглатывании смазки не вызывайте рвоту, выпейте большое количество воды и обратитесь к врачу.

Если смазка попала в глаза, немедленно тщательно промойте проточной водой и обратитесь к врачу.

- Невыполнение этого требования представляет угрозу для здоровья.

## ПРЕДУПРЕЖДЕНИЕ

Это устройство не предназначено для использования людьми (включая детей) с ограниченными физическими, сенсорными или умственными способностями или лицами без соответствующих знаний и опыта.

Использование устройства такими людьми допускается только под наблюдением лица, отвечающего за их безопасность, и при условии предоставления с его стороны чётких инструкций по работе с устройством. Необходимо следить, чтобы дети не играли с устройством.

- Невыполнение этого требования может привести к повреждению или травмам.

Шнур электропитания не может быть заменен. Если шнур электропитания поврежден, адаптер переменного тока следует выбросить.

- Невыполнение этого требования может привести к повреждению или травмам.

## ВНИМАНИЕ

Не прижимайте лезвие к коже.

Не используйте данный прибор для других целей, кроме стрижки бороды, волос на голове и на теле.

Во время стрижки не прикасайтесь лезвиями к ушам или огрубевшей коже (например, к припухлостям, ранам или шрамам).

- Это может привести к травмам кожи.

 Не допускайте, чтобы мусор прилипал к сетевой вилке или вилке прибора.

- Это может привести к поражению электрическим током или пожару вследствие короткого замыкания.

 Не роняйте и не подвергайте ударам.

- Это может привести к травмам.

 Не наматывайте сетевой шнур вокруг адаптера во время хранения.

- Это может привести к излому шнура под нагрузкой, и, как следствие, к пожару по причине короткого замыкания.

 Каждый раз перед началом стрижки проверяйте лезвия на предмет деформации или повреждений.

- Невыполнение этого требования может привести к травмам кожи.

 Отключите адаптер от бытовой розетки, когда прибор не используется.

- Невыполнение этого требования может привести к поражению электрическим током или пожару из-за утечки тока в результате износа изоляции.

 Отключите адаптер или вилку прибора, взявшись за адаптер или вилку прибора, а не за сетевой шнур.

- Невыполнение этого требования может привести к поражению электрическим током или травмам.

## ОПАСНОСТЬ

Аккумулятор предназначен исключительно для использования с этим триммером. Не используйте аккумулятор с другими устройствами.

Не заряжайте аккумулятор после того, как он был вынут из устройства.

- Не бросайте в огонь и не нагревайте.
- Не пытайтесь паять, разбирать или модифицировать аккумулятор.
- Не позволяйте положительным и отрицательным клеммам аккумулятора входить в контакт друг с другом через металлические предметы.
- Не переносите и не храните аккумулятор вместе с металлическими украшениями, такими как цепочки, заколки.
- Никогда не нарушайте изоляцию аккумулятора.

- Это может привести к протеканию, перегреву или взрыву.

## ПРЕДУПРЕЖДЕНИЕ

После снятия аккумулятора держите его в месте, недоступном для детей.

-  - Аккумулятор может нанести вред организму при случайном проглатывании.

Если это произошло, немедленно обратитесь к врачу.

При протечке аккумуляторной жидкости соблюдайте следующие процедуры. Не прикасайтесь к аккумулятору голыми руками.

- Аккумуляторная жидкость может привести к слепоте при попадании в глаза.

Не трите глаза. Немедленно промойте чистой водой и обратитесь к врачу.

- При попадании на кожу или одежду аккумуляторная жидкость может вызвать воспаления или травмы.

Тщательно смойте ее чистой водой и обратитесь к врачу.

## Использование по назначению

- Каждый раз перед началом и по окончании стрижки наносите масло на участки, отмеченные стрелками. (См. стр. 31.)
- Триммер может нагреваться во время использования и зарядки. Это нормальное явление.
- Чистите корпус только мягкой тканью, слегка смоченной водопроводной водой или слабым мыльным раствором. Не используйте растворитель, бензин, спирт и другие химические вещества.
- Прежде чем использовать насадку убедитесь, что она установлена правильно. В противном случае, стрижка может быть слишком короткой.
- После использования храните триммер в сухом месте.
- Запрещается использовать триммер для стрижки шерсти животных.

## Детали устройства

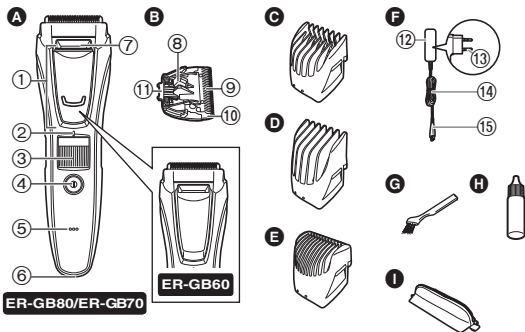

### A Корпус

- ① Детальный триммер **ER-GB80/ER-GB70**
- ② Метка индикатора длины стрижки
- ③ Поворотный переключатель длины стрижки (Управление регулировкой длины)
- ④ Выключатель питания
- ⑤ Индикатор состояния зарядки
- ⑥ Розетка прибора
- ⑦ Отверстие для входа воды

### B Лезвие

- ⑧ Рычаг для очистки
- ⑨ Рабочее лезвие
- ⑩ Неподвижное лезвие
- ⑪ Крепежный зацеп

### C Насадка-гребень для бороды [A] (от 1 мм до 10 мм)

### D Насадка-гребень для волос [B] (от 11 мм до 20 мм)

### E Насадка-гребень для волос на теле **ER-GB80**

### F Адаптер переменного тока (RE9-49)

- ⑫ Адаптер
- ⑬ Сетевая вилка
- ⑭ Сетевой шнур
- ⑮ Вилка прибора

### Аксессуары

- G Чистящая щётка
- H Смазочное масло
- I Чехол

## Зарядка триммера

- Убедитесь, что триммер выключен.

### 1 Подключите вилку прибора к розетке прибора.

### 2 Включите адаптер в электрическую розетку.

- Убедитесь, что индикатор состояния зарядки светится.
- Зарядка занимает приблизительно 1 час.

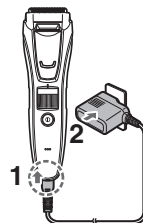

### 3 Отключите адаптер, когда индикатор состояния зарядки погаснет.

- Рекомендованная температура воздуха во время зарядки составляет 0 – 35 °С. При очень низких или очень высоких температурах характеристики аккумулятора могут ухудшиться или он может зарядиться не полностью.
- Полный заряд аккумулятора обеспечивает приблизительно 50 минут непрерывной работы. Время работы может меняться в зависимости от частоты использования, способа использования и температуры окружающей среды.
- При первой зарядке триммера или если он не использовался дольше 6 месяцев, индикатор на корпусе может не светиться несколько минут, либо может уменьшиться время автономной работы. Если это происходит, оставьте триммер заряжаться в течение более 8 часов.



## Работа от сети

Если подключить к триммеру адаптер переменного тока как во время зарядки, а потом включить питание, триммером можно пользоваться.

- Если уровень заряда аккумулятора слишком низкий, лезвия могут двигаться медленно или остановиться даже при работе от сети. В этом случае зарядите аккумулятор в течение 1 минуты или дольше.
- Аккумулятор разряжается даже при работе от сети.

## Использование триммера

- Убедитесь, что триммер выключен.
- Мы рекомендуем использовать триммер при температуре окружающей среды от 0 до 35 °С. При использовании вне этого диапазона устройство может отключиться.

### 1 Установите требуемую насадку-гребень и, при необходимости, отрегулируйте длину стрижки. (См. на этой стр.)

- Машинку также можно использовать без насадки. (длина стрижки примерно 0,5 мм)
- Действительная длина стрижки будет немного больше значения, указанного на насадке.

### 2 Нажмите на выключатель питания, чтобы включить прибор.

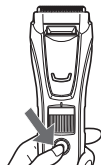

## Использование насадки-гребня

- Будьте осторожны, чтобы не порезаться о лезвие при установке и снятии насадки-гребня.
- Убедитесь, что триммер выключен.

### 1 Установите насадку-гребень на корпус до щелчка.

Длина стрижки (ожидаемая)	Насадка-гребень
от 1 мм до 10 мм	Насадка-гребень для бороды [A]
от 11 мм до 20 мм	Насадка-гребень для волос [B]

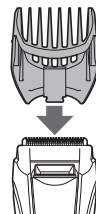

- Длина стрижки 10,5 мм недоступна.
  - Длина стрижки насадки-гребня для волос на теле не регулируется.
- При использовании этой насадки-гребня длина стрижки составляет приблизительно 1,5 мм.

### 2 Поверните поворотный переключатель и установите значение, соответствующее требуемой длине, напротив метки индикатора длины стрижки.

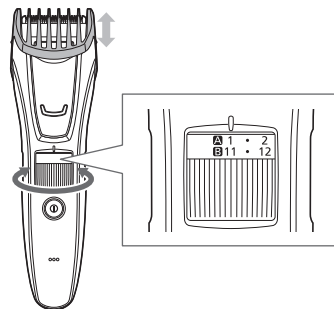

## ► Насадка-гребень для бороды [A]

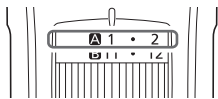

Индикатор	1	•	2	•	3	•	4	•	5	•
Длина стрижки (мм) (ожидаемая)	1	1,5	2	2,5	3	3,5	4	4,5	5	5,5

Индикатор	6	•	7	•	8	•	9	•	10
Длина стрижки (мм) (ожидаемая)	6	6,5	7	7,5	8	8,5	9	9,5	10

## ► Насадка-гребень для волос [B]

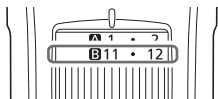

Индикатор	11	•	12	•	13	•	14	•	15	•
Длина стрижки (мм) (ожидаемая)	11	11,5	12	12,5	13	13,5	14	14,5	15	15,5

Индикатор	16	•	17	•	18	•	19	•	20
Длина стрижки (мм) (ожидаемая)	16	16,5	17	17,5	18	18,5	19	19,5	20

### Снятие насадки-гребня

Снимите насадку-гребень с корпуса.



## Стрижка бороды

- Не используйте с нанесенной пеной для бритья или при влажных волосах. Мокрые волосы могут прилипнуть к коже или собираться пучками, что усложняет стрижку.

## Подравнивание бороды



- Убедитесь, что триммер выключен.

- 1** Установите на корпус насадку-гребень для бороды. (См. стр. 25.)
- 2** Задайте длину стрижки.
- 3** Удерживая триммер выключателем питания вверх, поднесите лезвие к коже и выполняйте стрижку, перемещая триммер против направления роста волос.

- При стрижке большого количества волос состриженные волосы могут собираться внутри насадки, поэтому вычищайте состриженные волосы после каждого использования.



## Стрижка без использования насадки-гребня/ стрижка пушистых волос

**1** Снимите насадку-гребень.

**2** Удерживая триммер выключателем питания наружу, поднесите лезвие к коже и выполняйте стрижку.

- Триммер не подстригает волосы длиннее 0,5 мм.



## Моделирование формы бороды

Используйте триммер без какой-либо насадки-гребня для придания бороде требуемой формы.

- Используйте детальный триммер для стрижки узких участков и точной стрижки. (См. стр. 28.)

► Над губами и под ними

Удерживая триммер выключателем питания вниз, поднесите лезвие к коже под углом 90° и стригите по линии.

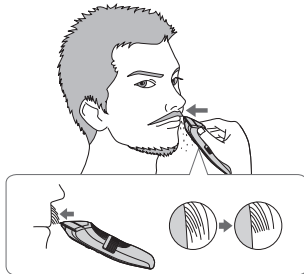

► Кончики усов

Удерживая триммер выключателем питания наружу, поднесите лезвие к коже и понемногу стригите от кончиков.



► Бакенбарды

Удерживая триммер выключателем питания вниз, поднесите лезвие к бакенбардам под углом 90° и выполняйте стрижку, перемещая триммер вниз.

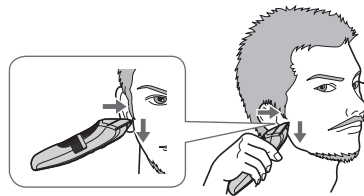

► Борода

Удерживая триммер выключателем питания наружу, поднесите лезвие к коже и выполняйте стрижку по линии, перемещая триммер вперед.



## Использование детального триммера

ER-GB80/ER-GB70

Используйте детальный триммер для стрижки узких участков и точной стрижки.

**1** Снимите насадку-гребень.

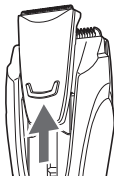

**2** Выдвиньте детальный триммер на максимальную длину.

**3** Удерживая триммер выключателем питания к коже, поднесите лезвие к коже и выполняйте стрижку.



## Стрижка волос

- Убедитесь, что триммер выключен.
- Чтобы сохранить остроту лезвия, удаляйте обрезки волос после каждого использования.

### Равномерная стрижка



**1** Установите на корпус насадку-гребень для волос. (См. стр. 25.)

**2** Задайте длину стрижки.

**3** Удерживая триммер выключателем питания вверх, выполняйте стрижку, медленно перемещая триммер против направления роста волос в направлении макушки головы.



**4** Медленно проведите машинкой в различных пересекающихся направлениях, чтобы не упустить какие-либо участки.

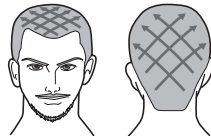

## Подравнивание волос возле ушей и по линии шеи



- 1 Установите на корпус насадку-гребень для волос. (См. стр. 25.)
- 2 Задайте длину стрижки.
- 3 Удерживая триммер выключателем питания вверх, выполняйте стрижку вокруг ушей и по линии шеи (  ), постепенно приподнимая кончик насадки-гребня от кончиков волос.

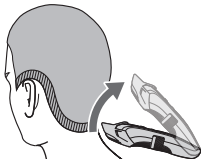

- При стрижке волос до 12 мм по всей поверхности головы используйте значение 9 мм в качестве приблизительного стандарта длины стрижки по линии шеи.
- При стрижке волос до 9 мм по всей поверхности головы используйте значение 6 мм в качестве приблизительного стандарта длины стрижки по линии шеи.

## Стрижка пушистых волос по линии шеи

- 1 Снимите насадку-гребень.
- 2 Удерживая триммер выключателем питания вниз, перемещайте триммер вниз по коже, касаясь лезвием области пушистых волос под прямым углом.

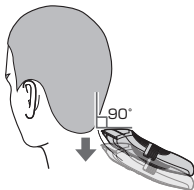

- Для стрижки волос вокруг ваших ушей и по линии шеи рекомендуется обратиться к другому человеку.

## Стрижка волос на теле



Для стрижки подмышек и зоны бикини используйте насадку-гребень для волос на теле. **ER-GB80**

- Длина стрижки составляет приблизительно 1,5 мм.
- Не пытайтесь стричь мокрые волосы на теле. Мокрые волосы на теле могут прилипнуть к коже или собираться пучками, что усложняет стрижку.

- 1 Установите на корпус насадку-гребень для волос на теле. (См. стр. 25.)
- 2 Удерживая триммер выключателем питания вниз, поднесите лезвие к коже и выполняйте стрижку, медленно перемещая триммер в направлении, показанном на рисунке.



- Если волосы слишком длинные, результат может быть неудовлетворительным. В этом случае, прежде чем использовать триммер, укоротите волосы до длины около 10 мм.

## Очистка триммера

- Рекомендуется очищать прибор после каждого использования.

1. Снимите триммер с адаптера сети переменного тока.

### Удаление незначительных загрязнений

2. Снимите насадку-гребень и включите триммер.
3. Направьте поток воды в отверстие для входа воды в передней части корпуса, тщательно промойте в течение около 20 секунд, затем выключите триммер.

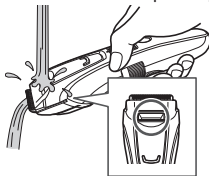

- Сполосните водой и встряхните вверх-вниз несколько раз для удаления воды.

### Для удаления сильного загрязнения

2. Снимите насадку-гребень и лезвие.
3. Очистите триммер, лезвие и насадку-гребень под струей воды.

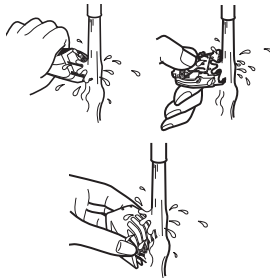

- Сполосните водой и встряхните вверх-вниз несколько раз для удаления воды.

4. Вытрите воду полотенцем и оставьте триммер высохнуть естественным образом.
  - Он высохнет быстрее при снятом лезвии.
5. Смажьте лезвие маслом после высыхания.
6. Установите насадку-гребень и лезвие на триммер.

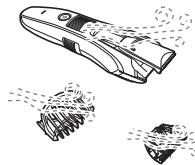

Символ, показанный слева, означает, что прибор можно мыть под проточной водопроводной водой.

## Очистка с помощью щетки

1. Снимите триммер с адаптера сети переменного тока.
  - Убедитесь, что триммер выключен.
2. Снимите насадку-гребень.
3. Держа корпус триммера, выдвиньте лезвие большим пальцем.
4. Очистите корпус и лезвия от состриженных волосков.



5. Удалите волоски между неподвижным и рабочим лезвиями. Для этого нажмите на рычаг очистки, чтобы поднять рабочее лезвие.
6. Смажьте лезвие маслом.
7. Установите насадку-гребень и лезвие на триммер.

## Смазка

Производите смазку триммера каждый раз до и после использования. Нанесите несколько капель смазочного масла в места, отмеченные на рисунке стрелкой.

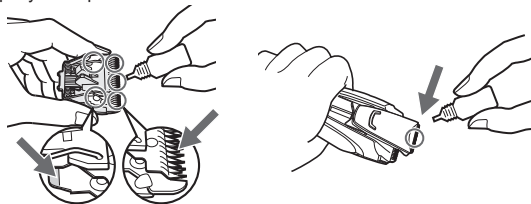

### Установка лезвия на место

Поместите крепёжный зацеп в держатель блока лезвий на триммере и вставьте его до щелчка.

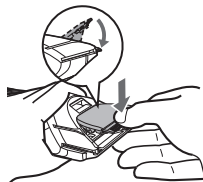

## Устранение неисправностей

Проблема	Действия
Лезвие триммера затупилось.	<ul style="list-style-type: none"><li>▶ Зарядите триммер. (См. стр. 24.)</li><li>▶ Очистите и смажьте лезвие. (См. стр. 30 и 31.)</li><li>▶ Замените лезвия. (См. стр. 30 и 31.)</li></ul>
Триммер не работает.	<ul style="list-style-type: none"><li>▶ Зарядите триммер. Или используйте с питанием от сети. (См. стр. 24 и 25.)</li><li>▶ Непрерывно заряжайте аккумулятор в течение примерно 8 часов, чтобы регенерировать его. Непродолжительное время работы даже после полной зарядки свидетельствует об окончании срока службы аккумулятора. (Может произойти протечка жидкости из-за разрушения после завершения срока службы аккумулятора.) Обратитесь в авторизованный сервисный центр для ремонта.</li></ul>
Аккумулятор триммера не заряжается.	<ul style="list-style-type: none"><li>▶ Полностью вставьте вилку прибора в корпус и убедитесь, что индикатор состояния зарядки светится.</li><li>▶ Выполняйте зарядку при рекомендуемой температуре от 0 °С до 35 °С.</li></ul>

Проблема	Действия
Время работы триммера составляет не более 10 минут даже после полной зарядки.	▶ Замените аккумулятор в авторизованном сервисном центре.
Триммер не удается очистить надлежащим образом, даже после промывания через отверстие для входа воды.	▶ Если триммер сильно загрязнился, снимите лезвие и промойте водой. (См. стр. 30.)
Бритва издает громкий звук.	▶ Убедитесь, что лезвие присоединено правильно.

Если проблему решить не удастся, обратитесь в магазин, где был приобретен данный прибор, или в авторизованный сервисный центр Panasonic для ремонта.

## Часто задаваемые вопросы

Вопрос	Ответ
Батарея разряжается, если не используется в течение долгого времени?	▶ Если прибор не используется 6 месяцев или дольше, заряд аккумулятора уменьшается (утечка электролита и т. д.). Полностью заряжайте аккумулятор каждые 6 месяцев.
Можно ли заряжать аккумулятор перед каждым использованием?	▶ Да, но рекомендуется заряжать аккумулятор после полной разрядки. Срок службы аккумулятора зависит от условий использования и хранения.

## Срок годности лезвия

Срок годности лезвия зависит от частоты и длительности использования триммера.

Например, при использовании триммера около 10 раз в месяц по 5 минут срок годности лезвия составит приблизительно 3 года. Заменяйте лезвия, если эффективность работы значительно снижается, несмотря на должное обслуживание.

## Срок службы батареи

Срок эксплуатации аккумулятора зависит от частоты и продолжительности использования. Если аккумулятор заряжается раз в месяц, то срок его службы составит около 3 лет.

Если время работы оказывается очень коротким даже после полной зарядки, срок службы аккумулятора закончился.



## Извлечение встроенного аккумулятора

Прежде чем утилизировать триммер, извлеките из него **встроенный аккумулятор**.

Пожалуйста, проследите за тем, чтобы утилизация батареи была выполнена в официальном пункте приема при наличии такового. Данный рисунок предназначен для использования только при утилизации триммера, а не для ремонта. Если Вы разберете триммер самостоятельно, он перестанет быть водонепроницаемым, что может привести к неисправности.

- Снимите триммер с адаптера сети переменного тока.
- Нажмите на переключатель питания, чтобы включить прибор, и оставьте его включенным до полной разрядки аккумулятора.
- Выполните шаги с ① по ⑮, приподнимите и удалите батарею.
- Соблюдайте осторожность и не допускайте короткого замыкания аккумулятора.

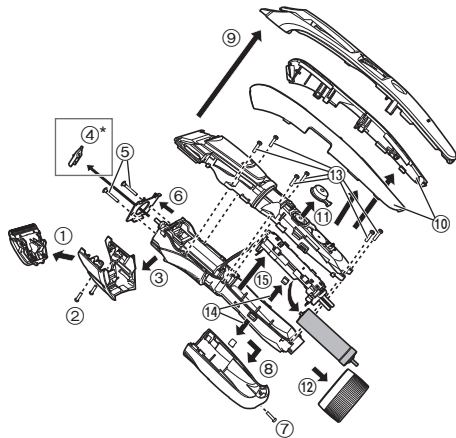

\*только для ER-GB80/ER-GB70

### Рекомендации по охране окружающей среды и переработке отходов

В данном триммере используется никель-металлогидридный аккумулятор.

Пожалуйста, проследите за тем, чтобы утилизация аккумулятора была выполнена в официальном пункте приема при наличии такового в Вашей стране.

## Технические характеристики

Источник питания	См. табличку номиналов на адаптере сети переменного тока. (Автоматическая подстройка под сетевое напряжение)
Рабочее напряжение электродвигателя	1,2 В---
Время зарядки	Прибл. 1 час

Данное устройство предназначено только для домашнего использования.

Установленный производителем в порядке п. 2 ст. 5 Федерального Закона РФ "О защите прав потребителей" срок службы для данного изделия равен 7 годам с даты производства при условии, что изделие используется в строгом соответствии с настоящей инструкцией по эксплуатации и применимыми техническими стандартами.



**Панасоник Корпорэйшн**

1006, Кадома, Осака 571-8501, Япония

Сделано в Китае

#### Примечание:

Дата изготовления устройства (год, месяц) указана на обратной стороне в виде номера.

Номер: X X XXXXX

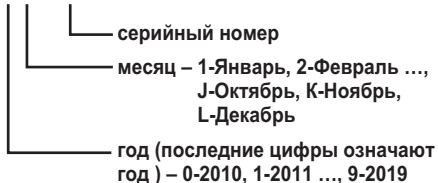

#### Примечание:

Дата изготовления адаптера переменного тока (год, месяц, день) указана на его обратной стороне.

Номер: X XX XX

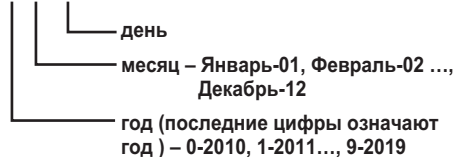

## Інструкція з експлуатації

Триммер для бороди/волосся з можливістю роботи від акумулятора/мережі змінного струму (побутового призначення)

Модель № ER-GB80/ER-GB70/ER-GB60

### Зміст

<b>Заходи безпеки .....</b>	<b>36</b>	<b>Стрижка волосся на тілі .....</b>	<b>45</b>
<b>Використання за призначенням.....</b>	<b>39</b>	<b>Очищення тримера.....</b>	<b>46</b>
<b>Будова апарата .....</b>	<b>40</b>	<b>Усунення несправностей.....</b>	<b>47</b>
<b>Зарядка тримера.....</b>	<b>40</b>	<b>Часті питання.....</b>	<b>48</b>
<b>Використання тримера .....</b>	<b>41</b>	<b>Ресурс лез .....</b>	<b>48</b>
<b>Використання насадки-гребінця .....</b>	<b>41</b>	<b>Термін дії акумулятора .....</b>	<b>48</b>
<b>Стрижка бороди .....</b>	<b>42</b>	<b>Виймання вбудованого акумулятора... </b>	<b>49</b>
<b>Стрижка волосся.....</b>	<b>44</b>	<b>Технічні характеристики .....</b>	<b>49</b>

Дякуємо за придбання цього продукту Panasonic.

Перш ніж починати користуватись цим приладом, уважно прочитайте дані інструкції та збережіть їх для подальшого використання.

## Заходи безпеки

Щоб зменшити ризик отримання травм, загибелі людей, ураження електричним струмом, пожежі і пошкодження майна, дотримуйтесь наведених далі заходів безпеки.

### Пояснення до символів

Такі символи використовуються для класифікації та опису рівня небезпеки, травм і матеріального збитку, які може спричинити невиконання зазначених вимог і неналежне використання приладу.



## НЕБЕЗПЕЧНО

Позначає потенційну небезпеку, яка призводить до серйозних травм або смерті.



## ОБЕРЕЖНО

Позначає потенційну небезпеку, яка може призвести до серйозних травм або смерті.



## УВАГА

Позначає потенційну небезпеку, яка може призвести до незначних травм.

Такі символи використовуються для класифікації та опису типу інструкцій, яких необхідно дотримуватися.



Цей символ використовується для попередження користувачів про конкретну дію, яку не слід виконувати під час експлуатації.



Цей символ використовується для попередження користувачів про конкретну дію, яку слід виконувати заради безпечної експлуатації.



## ОБЕРЕЖНО



**Не підключайте та не відключайте адаптер від розетки мокрими руками.**

- Це може призвести до ураження електричним струмом або травм.

**Забороняється використовувати пристрій, якщо адаптер змінного струму пошкоджений або якщо штепсельна вилка недостатньо щільно підключена до розетки.**



**Не пошкоджуйте, не змінюйте, не перегинайте, не тягніть і не перекручуйте шнур.**

**Також не кладіть важкі предмети і не стискайте шнур живлення.**

- Це може призвести до ураження електричним струмом або пожежі через коротке замикання.

**Не використовуйте у спосіб, що призведе до перевищення потужності побутової розетки або проводки.**



- Перевищення потужності внаслідок підключення надмірної кількості вилок до однієї розетки може призвести до пожежі через перегрів.



**Цей пристрій оснащено вбудованим акумулятором. Не піддавайте дії вогню або високої температури.**

- Це може призвести до витоку, перегріву або вибуху.

**Не модифікуйте і не ремонтуйте прилад.**



- Це може призвести до пожежі, ураження електричним струмом або травм.

Зверніться в офіційний сервісний центр для ремонту (заміни батареї тощо).



**Ніколи не розбирайте прилад, за винятком випадків утилізації продукту.**

- Це може призвести до пожежі, ураження електричним струмом або травм.



## ОБЕРЕЖНО

Не очищуйте з додаванням води, якщо адаптер змінного струму підключений до мережі живлення.

Не занурюйте адаптер змінного струму у воду і не мийте його водою.



Не розташовуйте адаптер змінного струму на або біля раковин та ванн.

- Це може призвести до ураження електричним струмом або пожежі через коротке замикання.

Не використовуйте інші адаптери змінного струму, крім того, що йде у комплекті. Також не

використовуйте додатний адаптер змінного струму для зарядження інших пристроїв.



- Це може призвести до опіків або пожежі через коротке замикання.

Не зберігайте прилад в місті, доступному для дітей та немовлят. Не дозволяйте їм використовувати прилад.



- Потраплення леза, щітки для чищення і/або ємності з мастилом до ротової порожнини може стати причиною нещасних випадків і травм.

Завжди перевіряйте, щоб пристрій працював від джерела живлення, відповідного його номінальній напрузі, зазначеній на адаптері змінного струму.



Повністю вставляйте адаптер.

- Невиконання цієї вимоги може призвести до пожежі або ураження електричним струмом.

Негайно припиніть використання і вийміть адаптер у разі виникнення перебоїв у роботі або несправності.

- Невиконання цієї вимоги може призвести до пожежі, ураження електричним струмом або травми.

**<Випадки ненормальної роботи або несправності>**



• Корпус або адаптер змінного струму деформовані або занадто гарячі.

• Корпус або адаптер змінного струму пахнуть паленим.

• Під час використання або зарядження у корпусі або адаптері спостерігається незвичний звук.

- негайно зверніться до офіційного сервісного центру для огляду або ремонту.

Перед початком чищення завжди відключайте адаптер



від електричної розетки.

- Невиконання цієї вимоги може призвести до ураження електричним струмом або травм.

Регулярно очищуйте вилку і штекер шнура, щоб запобігти накопиченню пилу.



- Невиконання цієї вимоги може призвести до пожежі через порушення ізоляції внаслідок вологості.

Від'єднайте адаптер і протріть його сухою тканиною.

У разі випадкового вживання мастила не викликайте блювоту, випийте велику кількість води і зверніться



до лікаря.

При контактi мастила з очима негайно ретельно промийте очі проточною водою і зверніться до лікаря.

- Невиконання цих вимог може привести до проблем зі здоров'ям.

## ОБЕРЕЖНО

Забороняється користуватися даним пристроєм особам (включаючи дітей) з обмеженими фізичними та розумовими здібностями, а також особам з браком досвіду, окрім як під наглядом або після інструктажу щодо використання даного пристрою, проведеного особами, відповідальними за їх безпеку. Слідкуйте, щоб діти не гралися пристроєм.

- Невиконання цієї вимоги може стати причиною нещасного випадку або травми.

Шнур живлення не можна замінити. Якщо шнур живлення пошкоджений, адаптер змінного струму необхідно утилізувати.

- Невиконання цієї вимоги може стати причиною нещасного випадку або травми.

## УВАГА

Не притискайте машинку для стрижки волосся до шкіри. Не використовуйте цей продукт для будь-яких цілей, крім підстригання бороди і волосся на голові і тілі. Під час стрижки не торкайтеся лезами до вух або огрубілої шкіри (наприклад, до припухлостей, ран або шрамів).

- Це може призвести до травмування шкіри.

Не допускайте потрапляння дрібних металевих предметів або сміття на вилку або штекер шнура.

- Це може призвести до ураження електричним струмом або пожежі через коротке замикання.

 Не роняйте прилад і не піддавайте його удару.

- Це може призвести до травм.

Забороняється намотувати шнур навколо адаптера під час зберігання.

 - Це може призвести до переламування шнура внаслідок надмірного натягу і спричинити пожежу через коротке замикання.

Перш ніж використовувати машинку для стрижки волосся, переконайтеся в тому, що її леза не пошкоджені та не деформовані.

- Невиконання цієї вимоги може призвести до травмування шкіри.

Від'єднуйте адаптер від розетки, якщо прилад не використовується.

 - Невиконання цієї вимоги може призвести до ураження електричним струмом або пожежі через виток в результаті зносу ізоляції.

Від'єднуйте адаптер або штекер шнура, тримаючись за адаптер або штекер шнура, а не за шнур.

- Невиконання цієї вимоги може призвести до ураження електричним струмом або травм.

## ► Утилізація акумулятора

### НЕБЕЗПЕЧНО

Акумулятор призначений виключно для використання з цим тримером. Не використовуйте акумулятор з іншими продуктами.

Не заряджайте акумулятор після того, як він був вилучений із продукту.

- Не кидайте акумулятор у вогонь і не нагрівайте його.
  - Забороняється розбирати, модифікувати або паяти акумулятор.
  - Не дозволяйте, щоб позитивна і негативна клеми акумулятора з'єднались одна з одною через металеві предмети.
  - Не переносьте і не зберігайте акумулятор разом з металевими прикрасами, такими як ланцюжки та шпильки.
  - Ніколи не розбирайте елементи акумулятора.
- Це може призвести до витоків, перегріву або вибуху.

### ОБЕРЕЖНО

Після видалення акумулятора тримайте його в місці, недоступному для дітей і немовлят.

- Акумулятор завдасть шкоди організму при випадковому проковтуванні.

Якщо це сталося, негайно зверніться до лікаря.

**Якщо акумулятор протік, виконайте наступні процедури. Не торкайтеся акумулятора голими руками.**

- Рідина з акумулятора може призвести до сліпоты, якщо вона потрапить до очей.



Не тріть очі. Негайно промийте чистою водою і зверніться до лікаря.

- Рідина з акумулятора може викликати запалення або травму при контакті зі шкірою або одягом.

Ретельно змийте її чистою водою і зверніться до лікаря.

### Використання за призначенням

- Перед і після кожного використання нанесіть на деталі, позначені стрілками, оливу. (Див. сторінку 47.)
- Під час використання і/або зарядження тример може нагріватися. Це нормально.
- Очищуйте корпус машинки тільки м'якою серветкою, злегка зволоженою проточною водою або водою з милом. Не використовуйте розчинник, бензин, спирт або інші хімічні речовини.
- Перед використанням насадки переконайтеся, що вона встановлена правильно. Недотримання цієї вимоги може призвести до того, що волосся буде підстрижене занадто коротко.
- Після використання зберігайте тример у місці з низькою вологістю повітря.
- Не використовуйте пристрій для стрижки тварин.

## Будова апарата

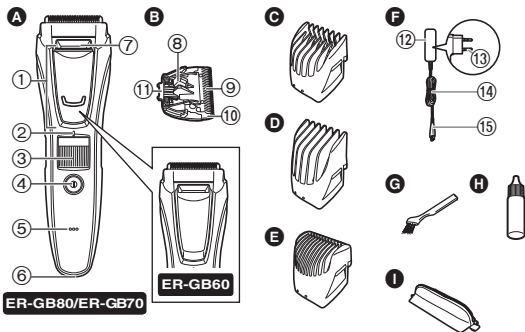

### A Корпус

- 1 Прецизійний тример **ER-GB80/ER-GB70**
- 2 Мітка індикатора висоти стрижки
- 3 Поворотний перемикач (регулятор висоти стрижки)
- 4 Вимикач живлення
- 5 Індикатор статусу заряджання
- 6 Штепсельна розетка приладу
- 7 Отвір для входу води

### B Лезо

- 8 Важіль для чищення
- 9 Рухоме лезо
- 10 Нерухоме лезо
- 11 Монтажний гачок

### C Насадка-гребінець для бороди [A]

(від 1 мм до 10 мм)

### D Насадка-гребінець для волосся [B]

(від 11 мм до 20 мм)

### E Насадка-гребінець для волосся на тілі **ER-GB80**

### F Адаптер змінного струму (RE9-49)

12 Адаптер

13 Вилка

14 Шнур

15 Штекер шнура

### Акcesуари

### G Щіточка для чищення

### H Олива

### I Чохол

## Зарядка тримера

- Переконайтеся, що тример вимкнено.

### 1 Вставте штекер шнура у штепсельну розетку приладу.

### 2 Включіть адаптер в електричну розетку.

- Переконайтеся, що індикатор статусу заряджання світиться.
- Зарядження займає приблизно 1 годину.

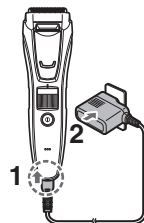

### 3 Відключіть адаптер, коли індикатор статусу заряджання перестане світитися.

- Рекомендована температура повітря під час зарядження становить 0 – 35 °С. У разі зарядження при дуже низьких або дуже високих температурах акумулятор може зарядитися не повністю або можуть погіршитися його характеристики.
- Повністю заряджений акумулятор забезпечує безперервну роботу пристрою протягом приблизно 50 хвилин. Час роботи може змінюватися в залежності від частоти використання, методу експлуатації і температури навколишнього середовища.
- Під час першого зарядження тримера, або якщо ним не користувалися більше 6 місяців, індикатор на корпусі може не світитися протягом кількох хвилин, або може зменшитися час автономної роботи. Якщо це трапилось, залиште його заряджатися протягом більш ніж 8 годин.



## Робота від мережі змінного струму

Якщо приєднати адаптер змінного струму до тримера таким же чином, як для заряджання, та увімкнути живлення, то тример можна використовувати.

- Якщо заряд акумулятора низький, леза можуть рухатися повільно або зупинитися навіть при роботі від мережі змінного струму. У цьому випадку зарядіть батарею протягом 1 хвилини або довше.
- Акумулятор буде розряджати навіть при роботі від мережі змінного струму.

## Використання тримера

- Переконайтеся, що тример вимкнено.
- Рекомендується використовувати тример в діапазоні температур навколишнього середовища від 0 до 35 °С. При використанні поза цим діапазоном прилад може вимкнутися.

### 1 Надіньте потрібну насадку-гребінець та відрегулюйте необхідну висоту підстригання. (Див. цю сторінку)

- Машинку також можна використовувати без насадки. (Висота стрижки: приблизно 0,5 мм)
- Фактична довжина підстриженого волосся буде трохи більшою, ніж та висота, яку ви встановите на машинці.

### 2 Натисніть вимикач живлення для увімкнення живлення.

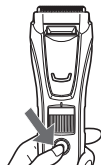

## Використання насадки-гребінця

- Будьте обережні, не поріжтеся лезом, встановлюючи та знімаючи насадку-гребінець.
- Переконайтеся, що тример вимкнено.

### 1 Установіть насадку-гребінець на корпус і натисніть до клацання.

Висота стрижки (приблизно)	Насадка-гребінець
від 1 мм до 10 мм	Насадка-гребінець для бороди [A]
від 11 мм до 20 мм	Насадка-гребінець для волосся [B]

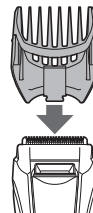

- Неможливе налаштування довжини 10,5 мм.
- Висота підстригання за допомогою насадки-гребінця для волосся на тілі не регулюється. Довжина волосся після підстригання цією насадкою-гребінцем дорівнює приблизно 1,5 мм.

### 2 Поверніть поворотний перемикач і встановіть мітку індикатора висоти стрижки навпроти бажаного значення висоти стрижки.

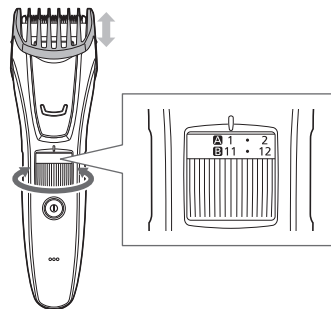

## ► Насадка-гребінець для бороди [A]

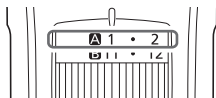

Індикатор	1	•	2	•	3	•	4	•	5	•
Висота стрижки (мм) (приблизно)	1	1,5	2	2,5	3	3,5	4	4,5	5	5,5

Індикатор	6	•	7	•	8	•	9	•	10
Висота стрижки (мм) (приблизно)	6	6,5	7	7,5	8	8,5	9	9,5	10

## ► Насадка-гребінець для волосся [B]

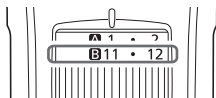

Індикатор	11	•	12	•	13	•	14	•	15	•
Висота стрижки (мм) (приблизно)	11	11,5	12	12,5	13	13,5	14	14,5	15	15,5

Індикатор	16	•	17	•	18	•	19	•	20
Висота стрижки (мм) (приблизно)	16	16,5	17	17,5	18	18,5	19	19,5	20

### Зняття насадки-гребінця

Зніміть насадку-гребінець з корпусу.



## Стрижка бороди

- Не використовуйте цей режим, якщо на обличчя нанесена піна для гоління, або якщо волосся вологе. Мокре волосся може прилипати до шкіри або заплутуватися, що ускладнить стрижку.

### Регулювання висоти підстригання бороди



- Переконайтеся, що тример вимкнено.

- 1** Надіньте насадку-гребінець для бороди на корпус. (Див. сторінку 41.)
- 2** Встановіть висоту підстригання.
- 3** Тримайте тример вимикачем живлення догори і підстригайте волосся, тримаючи лезо у контакті зі шкірою і переміщуючи тример у напрямку проти росту волосся.

- Під час підстригання великої кількості волосся зрізане волосся може накопичуватися всередині насадки-гребінця, тому чистьте насадку після кожного використання.



## Стрижка без використання насадки-гребінця/ стрижка пушкового волосся

**1** Зніміть насадку-гребінець.

**2** Тримайте тример вимикачем живлення назовні і підстригайте волосся, тримаючи лезо у контакті зі шкірою.

- Тримером неможливо підстригати волосся коротше, ніж 0,5 мм.



## Надання форми бороді

Використовуйте тример без будь-якої насадки-гребінця, щоб надати необхідну форму вашій бороді.

- Використовуйте прецизійний тример для підстригання вузьких областей і для ретельного підстригання. (Див. сторінку 44.)

### ► Над і під губами

Утримуючи тример вимикачем живлення донизу, підстригайте волосся паралельно лінії, тримаючи лезо під кутом 90° до шкіри.

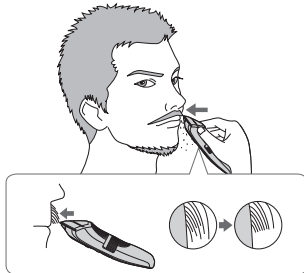

### ► Кінці вусів

Утримуючи тример вимикачем живлення назовні, підстригайте волосся поступово з кінців, тримаючи лезо у контакті зі шкірою.



### ► Бакенбарди

Утримуючи тример вимикачем живлення донизу, підстригайте волосся, переміщаючи тример донизу і тримаючи лезо під кутом 90° до бакенбардів.

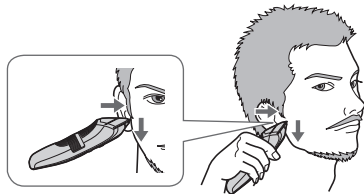

### ► Борода

Утримуючи тример вимикачем живлення назовні, підстригайте волосся, тримаючи лезо у контакті зі шкірою і переміщаючи тример вперед уздовж лінії бороди.



## Використання прецизійного тримера

ER-GB80/ER-GB70

Використовуйте прецизійний тример для підстригання вузьких областей і для ретельного підстригання.

**1** Зніміть насадку-гребінець.

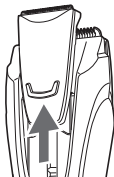

**2** Висуньте прецизійний тример до його максимальної висоти.

**3** Утримуючи тример вимикачем живлення до шкіри, підстригайте волосся, тримаючи лезо у контакті зі шкірою.



## Стрижка волосся

- Переконайтеся, що тример вимкнено.
- Щоб зберегти гостроту леза, видаляйте обрізки волосся після кожного використання.

### Рівномірна стрижка



**1** Надіньте насадку-гребінець для волосся на корпус. (Див. сторінку 41.)

**2** Встановіть висоту підстригання.

**3** Утримуючи тример вимикачем живлення догори, підстригайте волосся, повільно пересуваючи тример проти напрямку росту волосся у напрямку верхівки голови.



**4** Повільно проведіть машинкою у різних напрямках, які перетинаються, щоб не пропустити будь-які ділянки.

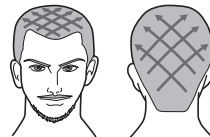

## Вирівнювання довжини навколо вух і шиї



- 1** Надіньте насадку-гребінець для волосся на корпус. (Див. сторінку 41.)
- 2** Встановіть висоту підстригання.
- 3** Утримуючи тример вимикачем живлення догори, підстригайте волосся навколо вух і по лінії шиї (  ), трохи підіймаючи кінчик насадки-гребінця від лінії волосся.

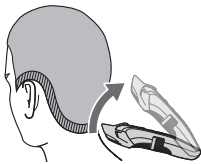

- При підстриганні волосся до 12 мм по всій поверхні голови використовуйте значення 9 мм в якості приблизного стандарту висоти стрижки по лінії шиї.
- При підстриганні волосся до 9 мм по всій поверхні голови використовуйте значення 6 мм в якості приблизного стандарту висоти стрижки по лінії шиї.

## Стрижка пушкового волосся біля лінії шиї

- 1** Зніміть насадку-гребінець.
- 2** Утримуйте тример вимикачем живлення донизу, пересувайте тример вниз по шкірі, торкаючись лезом області волосся під прямим кутом.

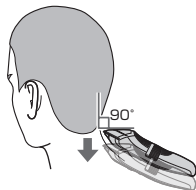

- Радимо попросити іншу людину постригти волосся навколо ваших вух і по лінії шиї.

## Стрижка волосся на тілі



Підстригайте пахви і лінії бікіні за допомогою насадки-гребінця для волосся на тілі. **ER-GB80**

- Висота підстригання приблизно дорівнює 1,5 мм.
- Не використовувати на мокрому волоссі тіла.  
Мокре волосся може прилипати до шкіри або заплутуватися, що ускладнить стрижку.

- 1** Надіньте насадку-гребінець для волосся на тілі на корпус. (Див. сторінку 41.)
- 2** Утримуючи тример вимикачем живлення донизу, підстригайте волосся, тримаючи лезо у контакті зі шкірою і повільно пересуваючи тример в напрямку, як показано на малюнку.



- Якщо волосся занадто довге, результат стрижки може бути незадовільний. У цьому випадку підстрижіть волосся до довжини близько 10 мм перед використанням тримера.

## Очищення тримера

- Рекомендовано чистити пристрій після кожного використання.

### 1. Зніміть тример з адаптера змінного струму.

#### Видалення незначного засмічення

2. Зніміть насадку-гребінець і увімкніть тример.
3. Потримайте пристрій під проточною водою таким чином, щоб вода потрапляла в отвір для входу води на передній панелі корпусу, впродовж приблизно 20 секунд, після чого вимкніть тример.

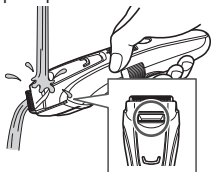

- Сполосніть водою та струсіть угору-вниз кілька разів, щоб видалити воду.

#### Видалення сильного засмічення

2. Зніміть насадку-гребінець і леза.
3. Промийте тример, леза і насадку-гребінець під проточною водою.

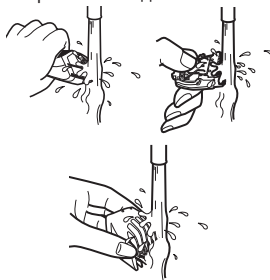

- Сполосніть водою та струсіть угору-вниз кілька разів, щоб видалити воду.

4. Витріть воду рушником і залиште пристрій висихати.
  - Якщо зняти леза, пристрій висохне швидше.
5. Після висихання нанесіть на леза оливу.
6. Установіть насадку-гребінець і леза на тример.

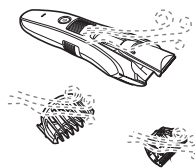

Знак зліва означає, що прилад можна чистити під струменем води.

## Чищення за допомогою щітки

1. Зніміть тример з адаптера змінного струму.
  - Переконайтеся, що тример вимкнено.
2. Зніміть насадку-гребінець.
3. Тримавши тример за корпус, розташуйте великий палець на лезах, а тоді натисніть на них, щоб вийняти їх із корпусу.

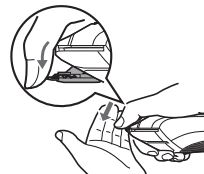

4. Очистіть корпус та ділянку навколо лез від волосся.



5. Натисніть на важіль для чищення, щоб підняти рухоме лезо, а тоді очистіть від волосся ділянку між рухомих та нерухомих лезами.



6. Нанесіть на леза оливу.
7. Установіть насадку-гребінець і леза на тример.

## Змащування

Наносить оливу на тример кожного разу перед та після його використання.  
Нанесіть одну краплю оливи на ділянки, позначені на малюнку стрілочками.

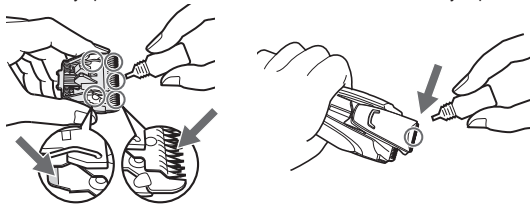

## Встановлення лез

Розташуйте фіксатор у тримачі блока для лез та натисніть до клацання.

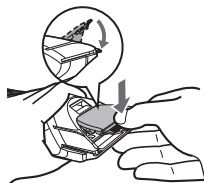

## Усунення несправностей

Проблема	Рішення
Лезо тримера затупилося.	<ul style="list-style-type: none"><li>▶ Зарядіть тример. (Див. сторінку 40.)</li><li>▶ Очистіть та змстіть лезо. (Див. сторінки 46 і 47.)</li><li>▶ Замініть лезо. (Див. сторінки 46 і 47.)</li></ul>
Тример не працює.	<ul style="list-style-type: none"><li>▶ Зарядіть тример. Або використовуйте в режимі роботи від мережі змінного струму. (Див. сторінки 40 і 41.)</li><li>▶ Заряджуйте акумулятор безперервно впродовж приблизно 8 годин, щоб регенерувати його. Нетривалий час роботи навіть після повної зарядки свідчить про закінчення терміну служби акумулятора. (Може статися витік рідини через руйнування після закінчення терміну служби акумулятора.) Зверніться в офіційний сервісний центр для ремонту.</li></ul>
Акумулятор тримера не заряджається.	<ul style="list-style-type: none"><li>▶ Повністю вставте штекер шнура у корпус і переконайтеся, що індикатор статусу заряджання світиться.</li><li>▶ Заряджуйте акумулятор при рекомендованій температурі від 0 °C до 35 °C.</li></ul>

Проблема	Рішення
Час роботи тримера складає не більше 10 хвилин, навіть після повної зарядки.	▶ Замініть акумулятор в авторизованому сервісному центрі.
Неможливо очистити тример належним чином навіть після того, як вода вилілася з отвору для входу води.	▶ Якщо тример сильно забруднився, зніміть лезо і промийте водою. (Див. сторінку 46.)
Електробритва створює гучний звук.	▶ Переконайтеся, що лезо приєднано правильно.

Якщо проблему вирішити не вдається, зверніться в магазин, де було придбано прилад, або в авторизований сервісний центр Panasonic стосовно ремонту.

## Часті питання

Питання	Відповідь
Чи розрядиться акумулятор, якщо тример тривалий час не використовується?	▶ Якщо прилад не використовується протягом 6 місяців або довше, заряд акумулятора зменшуватиметься (витік електроліту, тощо). Повністю заряджайте акумулятор кожні 6 місяців.
Чи можна заряджати акумулятор перед кожним застосуванням?	▶ Так, але рекомендується заряджати акумулятор, коли він повністю розрядився. Ресурс акумулятора залежить від умов використання та зберігання.

## Ресурс лез

Ресурс лез залежить від частоти та тривалості використання тримера. Наприклад, ресурс лез становить приблизно 3 роки при використанні тримера упродовж 5 хвилин 10 раз на місяць. Замініть леза, якщо ви помітите, що їх підрізальні характеристики погіршилися, незважаючи на належне технічне обслуговування.

## Термін дії акумулятора

Термін експлуатації акумулятора залежить від частоти та тривалості користування. Якщо акумулятор заряджається раз на місяць, то строк його служби становитиме приблизно 3 роки. Якщо час роботи значно менший навіть після повної зарядки, строк служби акумулятора закінчився.



## Виймання вбудованого акумулятора

Перед тим, як викидати тример, витягніть з нього вбудований акумулятор.

Будь ласка, утилізуйте акумулятор у спеціально призначених для цього місцях, якщо вони передбачені.

Цей малюнок призначений для використання лише для утилізації тримера, а не для його ремонту. При самостійному розбиранні тримера він перестає бути водонепроникним, що може призвести до його несправності.

- Зніміть тример з адаптера змінного струму.
- Натисніть вимикач живлення для увімкнення живлення та тримайте пристрій увімкненим, поки акумулятор не буде розряджений.
- Виконайте кроки від ① до ⑮, підніміть акумулятор, а тоді вийміть його.
- Будьте обережні, не закоротіть акумулятор.

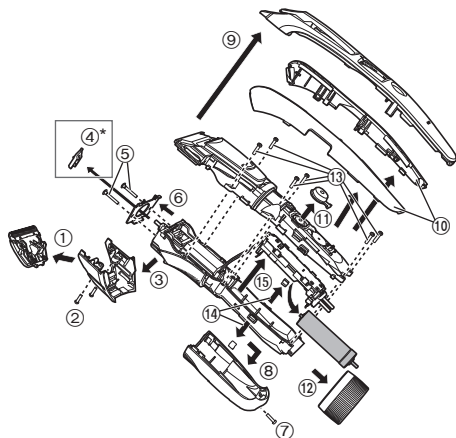

\*тільки в ER-GB80/ER-GB70

Інформація щодо захисту навколишнього середовища та переробки матеріалів

Цей тример містить нікель-металогідридний акумулятор.

Будь ласка, утилізуйте акумулятор у спеціально призначених для цього місцях, якщо вони передбачені у Вашій країні.

## Технічні характеристики

Джерело живлення	Див. таблицю з номінальними характеристиками на адаптері змінного струму. (Автоматичне регулювання напруги)
Двигун	1,2 В---
Час заряджання	Прибл. 1 година

Даний виріб призначений тільки для побутового використання.

Встановлений виробником термін служби (придатності) цього виробу дорівнює 7 рокам з дати виготовлення за умови, що виріб використовується у суворій відповідності щодо дійсної інструкції з експлуатації та технічних стандартів, що застосовуються до цього виробу.

Дату виготовлення зазначено на виробі.

Panasonic Corporation  
1006, Kadoma, Osaka 571-8501, Japan  
**Панасонік Корпорейшн**  
1006, Кадома, Осака 571-8501, Японія

Вироблено в Китаї

Інформаційний центр Panasonic

Міжнародні дзвінки та дзвінки з Києва: +38-0-(44)-490-38-98

Безкоштовні дзвінки зі стаціонарних телефонів в межах України :

0-800-309-880



**Примітка:**

Дату виготовлення (рік, місяць) ви можете визначити за номером, що знаходиться на виробі.

Номер: X X XXXXX

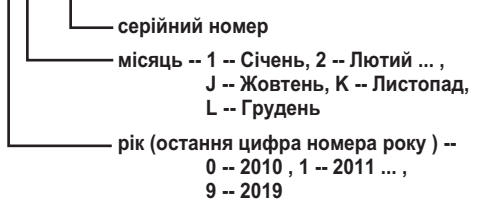

**Декларація про Відповідність  
Вимогам Технічного Регламенту Обмеження  
Використання деяких Небезпечних Речовин в  
електричному та електронному обладнанні  
(затвердженого Постановою №1057 Кабінету Міністрів України)**

Виріб відповідає вимогам Технічного Регламенту Обмеження Використання деяких Небезпечних Речовин в електричному та електронному обладнанні (ТР ОБНР).

Вміст небезпечних речовин у випадках, не обумовлених в Додатку №2 ТР ОБНР:

1. свинець(Pb) – не перевищує 0,1% ваги речовини або в концентрації до 1000 частин на мільйон;
2. кадмій (Cd)– не перевищує 0,01% ваги речовини або в концентрації до 100 частин на мільйон;
3. ртуть(Hg) – не перевищує 0,1% ваги речовини або в концентрації до 1000 частин на мільйон;
4. шестивалентний хром (Cr<sup>6+</sup>) – не перевищує 0,1% ваги речовини або в концентрації до 1000 частин на мільйон;
5. полібромбіфеноли (PBВ) – не перевищує 0,1% ваги речовини або в концентрації до 1000 частин на мільйон;
6. полібромдефенілові ефіри (PBDE) – не перевищує 0,1% ваги речовини або в концентрації до 1000 частин на мільйон.

(Тұрмыстық) Айнымалы токтан/аккумулятордан жұмыс істеу мүмкіндігі бар шаш/сақал алу триммері

Үлгі № ER-GB80/ER-GB70/ER-GB60

### Мазмұны

<b>Қауіпсіздік шаралары.....</b>	<b>52</b>	<b>Қырқатын құралды тазалау .....</b>	<b>62</b>
Арналған мақсаты .....	55	Ақаулықтарды жою .....	63
Құрылғы бөлшектері.....	56	Жиі қойылатын сұрақтар.....	64
Қырқатын құралды зарядтау.....	56	Алмастың қолданылу мерзімі.....	64
Қырқатын құралды пайдалану .....	57	Батареяның жұмыс мерзімі.....	64
Тарақ саптамасын пайдалану .....	57	Ішіне орнатылған аккумуляторды	
Сақалды қырку.....	58	алу .....	65
Шашты қырку .....	60	Техникалық сипаттамасы.....	65
Дене шашын қырку.....	61		

Panasonic өнімін сатып алғаныңызға алғыс білдіреміз.

Осы құралды пайдаланар алдында осы нұсқауларды мұқият оқып шығыңыз және оларды болашақта қолдануға сақтап қойыңыз.

## Қауіпсіздік шаралары

Жарақат алу, өлім, ток соғу, өрт шығу және мүліктің зақымдалу қауіптерін азайту үшін төмендегі қауіпсіздік шараларын әрдайым сақтаңыз.

### Белгілердің мағынасы

Төмендегі белгілер сақталмай, тиіссіз түрде пайдалану орын алған кезде пайда болатын қауіп, жарақат және мүліктің зақымдалу деңгейін жіктеу және сипаттау үшін қолданылады.



### ҚАУІПТІ

Ауыр жарақатқа немесе өлімге себеп болатын ықтимал қауіпті көрсетеді.



### ЕСКЕРТУ

Ауыр жарақатқа немесе өлімге себеп болуы мүмкін ықтимал қауіпті көрсетеді.



### САҚТАНДЫРУ

Орташа жарақатқа себеп болуы мүмкін қауіпті көрсетеді.

Төмендегі белгілер сақталуы тиіс нұсқауларды жіктеп, түрлерін сипаттайды.



Бұл белгі белгілі бір жұмыс процедурасының орындалмауы тиіс екенін пайдаланушыларға білдіреді.



Бұл белгі құрылғыны қауіпсіз пайдалану үшін белгілі бір процедураның орындалуы тиіс екенін пайдаланушыларға білдіреді.



## ЕСКЕРТУ



**Қолыңыз су болған кезде адаптерді розеткаға қосуға немесе одан суыруға болмайды.**

- Өйтпесе, ток соғуы немесе жарақат алуыңыз мүмкін.

**Айнымалы ток адаптері зақымдалған немесе қуат айыры розеткаға орнықсыз бекітілген жағдайда құралды пайдалануға тыйым салынады.**



**Сымды зақымдауға немесе өзгертуге, сондай-ақ күш салып майыстыруға, тартуға немесе бұрауға болмайды. Сондай-ақ, қуат сымына ауыр зат қоюға немесе оны қысып тастауға болмайды.**

- Өйтпесе, қысқа тұйықталу себебінен ток соғуы немесе өрт шығуы мүмкін.



**Розетка немесе сымдардың номиналды қуатынан асатын түрде қолданбаңыз.**

- Бір розеткаға тым көп айыр қосу арқылы номиналды қуаттан асып кетсеңіз, қызып кету себебінен өрт шығуы мүмкін.



**Бұл өнімде ішіне орнатылған қайта зарядталатын батарея бар. Жалынға немесе жылуга лақтырмаңыз.**

- Өйтпесе, батарея ағып кетуі, қызып кетуі немесе жарылуы мүмкін.



**Өзгертуге немесе жөндеуге болмайды.**

- Өйтпесе, өрт шығуы, ток соғуы немесе жарақат алу мүмкін. Жөндету (батареяны ауыстыру, т.б.) үшін өкілетті қызмет көрсету орталығына хабарласыңыз.



**Өнімді тастаған кезден басқа жағдайда бөлшектемеңіз.**

- Өйтпесе, өрт шығуы, ток соғуы немесе жарақат алу мүмкін.



## ЕСКЕРТУ

Айнымалы ток адаптері жалғанған кезде сумен тазаламаңыз.

Айнымалы ток адаптерін суға салуға немесе сумен жууға болмайды.



Айнымалы ток адаптерін су толтырылған раковина немесе ваннаның үстіне немесе жанына қоюға болмайды.

- Өйтпесе, қысқа тұйықталу себебінен ток соғуы немесе өрт шығуы мүмкін.

Бірге берілген айнымалы ток адаптерінен басқа нәрселерді пайдалануға болмайды. Сондай-ақ, бірге берілген айнымалы ток адаптерімен ешбір басқа өнімді зарядтамаңыз.



- Өйтпесе, қысқа тұйықталуға байланысты күйіп қалуыңыз немесе ток соғуы мүмкін.

Балалардың немесе сәбилердің қолы жететін жерде сақтамаңыз. Оларға пайдалануға жол бермеңіз.



- Жүзді, тазалағыш қылсүрткіні және/немесе май ыдысын ауызға салу сәтсіз оқиғаларға және жарақаттануға алып келуі мүмкін.

Құрал айнымалы ток адаптерінде белгіленген кернеумен сәйкес келетін электр қуаты көзіне жалғанғанын міндетті түрде көз жеткізіңіз.



Адаптерді толығымен қосыңыз.

- Өйтпесе, өрт шығуы немесе тоқ соғуы мүмкін.

Әдеттен тыс жағдай немесе бұзылу орын алса, пайдалануды дереу тоқтатып, адаптерді суырып алыңыз.

- Өйтпесе, өрт шығуы, ток соғуы немесе жарақат алуыңыз мүмкін.

**<Әдеттен тыс немесе бұзылу жағдайлары>**

• Негізгі бөлік немесе айнымалы тоқ адаптері майысқан немесе әдеттен тыс ыстық.

• Негізгі бөлік немесе айнымалы тоқ адаптерінен күйген иіс шығады.

• Пайдалану немесе зарядтау кезінде негізгі бөлік немесе айнымалы тоқ адаптері әдеттен тыс дыбыс шығарады.

- Дереву қызмет көрсету орталығына хабарласып, тексеруін немесе жөндеуін сұраңыз.



Тазалаған кезде, адаптерді әрдайым розеткадан суырып қойыңыз.

- Өйтпесе, ток соғуы немесе жарақат алуыңыз мүмкін.



Шаң жиналып қалмауы үшін, қуат айырын және құрылғы айырын әрдайым тазалап отырыңыз.

- Өйтпесе, ылғалдылыққа байланысты оқшаулау жоғалуы себебінен өрт шығуы мүмкін.

Адаптерді ажыратып, құрғақ шүберекпен сүртіңіз.



Егер кездейсоқ май жұтып жіберсеңіз, құсуға тырыспай көп келемеді су ішіп дәрігерге хабарласыңыз.

Егер майы көзге тисе оны бірден ағын сумен өбден жуып дәрігерге хабарласыңыз.

- Өйтпесе денсаулық зиян келуі мүмкін.



## **ЕСКЕРТУ**

Бұл құралды денелік, сенсорлық немесе ақыл-ой қабілеті шектеулі, сондай-ақ тиісті білімі мен тәжірибесі жоқ адамдардың (балаларды қосқанда) пайдалануына тиым салынған. Мұндай адамдардың құралды қолдануына олардың қауіпсіздігіне жауапты тұлғалардың бақылауымен және құралды пайдалану жөніндегі анық нұсқаулар берілгеннен кейін ғана қолдануына болады. Балалардың құралмен ойнамауын қадағалау қажет.

- Өйтпесе, сәтсіз оқиға болуы немесе жарақат алуыңыз мүмкін.

 **Қуат сымны ауыстыру мүмкін емес. Сым зақымдалған болса, айнымалы ток адаптерін тастау керек.**

- Өйтпесе, сәтсіз оқиға болуы немесе жарақат алуыңыз мүмкін.

## **САҚТАНДЫРУ**

Ұстараның жүзін теріге күшпен баспаңыз.

Бұл өнімді сақалды, шашты және денедегі шашты қыркудан басқа ешбір мақсатта пайдаланбаңыз.

 **Құралдың жүзін тікелей құлақтарыңызға немесе қалыңдаған теріге (ісіктер, жарақаттар немесе безеулер) бағыттауға болмайды.**

- Өйтпесе, тері зақымдануы мүмкін.

**Шеге немесе қоқыстардың қуат айырына немесе құрылғы айырына жабысуына жол бермеңіз.**

 - Өйтпесе, қысқа тұйықталу себебінен ток соғуы немесе өрт шығуы мүмкін.

 **Жерге түсіруге немесе соққылауға болмайды.**

- Өйтпесе, жарақат алу мүмкін.

 **Сақтаған кезде сымды адаптерге орамаңыз.**  
- Бұлай істеу жүктемеден сым түскен жүкке байланысты сынып кетуі, қысқа тұйықталуға байланысты өртке әкелуі мүмкін.

 **Пайдаланар алдында ұстара жүзінің сынбағанын тексеріңіз.**

- Өйтпесе, тереңіз жарақаттануы мүмкін.

 **Пайдаланбаған кезде адаптерді розеткадан ажыратып қойыңыз.**

- Бұл талаптар сақталмаған кезде оқшаулаудың нашарлауы себебінен ток соғуы немесе өрт шығуы мүмкін.

 **Адаптерді немесе құрылғы айырын ажыратқанда, сымнан емес адаптерден немесе құрылғыдан ұстап тартыңыз.**

- Өйтпесе, ток соғуы немесе жарақат алуыңыз мүмкін.

## ► Қайта зарядталмалы батареяны лақтыру

### **ҚАУІПТІ**

Қайта зарядталатын батарея осы триммермен ғана қолдануға арналған. Батареяны басқа өнімдермен қолданбаңыз.

Өнімнен алғаннан кейін батареяны зарядтамаңыз.

• Отқа лақтырмаңыз немесе қыздырмаңыз.

• Батареяны дәнекерлеуге, бөлшектеуге немесе өзгертуге болмайды.



• Батареяның оң және теріс клеммаларының металл заттар арқылы бір біріне тиюіне жол бермеңіз.

• Батареяны алқалар сияқты металл зергерлік бұйымдармен және түйреуіштермен бірге алып жүрмеңіз немесе сақтамаңыз.

• Ешқашан түтікті көспеңіз.

- Өйтпесе, батарея ағып кетуі, қызып кетуі немесе жарылуы мүмкін.

### **ЕСКЕРТУ**

Қайта зарядталмалы батареяны алғаннан кейін балалар және нәрестелер жететін жерде сақтамаңыз.



- Кездейсоқ жұтылса, батарея денені жарақаттайды.

Егер бұл орын алса, бірден дәрігерге барыңыз.

**Батарея сұйықтығы ақса, көлесі процедураларды орындаңыз. Батареяға ештеңе кимеген қолдармен тимеңіз.**



- Көздерге тисе, батарея сұйықтығы соқырлыққа әкелуі мүмкін. Көздеріңізді уқаламаңыз. Таза сумен бірден жуыңыз және дәрігерге хабарласыңыз.

- Теріге немесе киімдерге тисе, батарея сұйықтығы қызаруға немесе жарақатқа әкелуі мүмкін.

Оны таза сумен мұқият жуыңыз және дәрігерге хабарласыңыз.

### **Арналған мақсаты**

- Әр пайдаланудан алдын және кейін көрсеткілермен белгіленген жерлерді майлаңыз. (63 бетін қараңыз.)
- Пайдалану және/немесе заряд алу кезінде қырқатын құрал қызып кетуі мүмкін. Бұл қалыпты.
- Құрылғының сыртқы корпусын құбыр суына немесе сабынды суға суланған жұмсақ матамен тазалаңыз. Еріткіш, бензин, алкоголь не басқа химиялық заттарды пайдаланбаңыз.
- Саптаманы пайдалану алдында дұрыс орнатылғанын тексеріңіз. Бұлай істемеу шаштың тым қысқа қырқылуына әкелуі мүмкін.
- Пайдаланғаннан кейін қырқатын құралды құрғақ жерде сақтаңыз.
- Құралды жануарлардың жүнін қырку үшін пайдалануға болмайды.

## Құрылғы бөлшектері

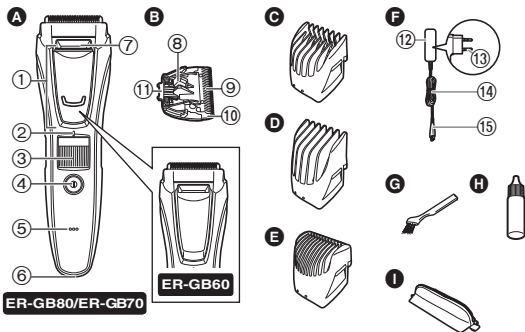

### A Құрылғы корпусы

- 1 Дәл триммер
- 2 Қырку биіктігінің индикатор белгісі
- 3 Қырку биіктігін реттегіші (Ұзындығын реттеуді басқару элементі)
- 4 Тоқ қосқыш
- 5 Зарядтау күйінің шамы
- 6 Құрылғының ұяшығы
- 7 Су кірісі

### B Алмас

- 8 Тазалау ілмегі
- 9 Жылжымалы алмас
- 10 Жылжымайтын алмас
- 11 Бекіту ілмегі

### C Сақалға арналған тарақ саптамасы [A]

(1 мм-ден 10 мм-ге шейін)

### D Шашқа арналған тарақ саптамасы [B]

(11 мм-ден 20 мм-ге шейін)

### E Дене шашына арналған тарақ саптамасы [ER-GB80]

### F Айнымалы ток адаптері (RE9-49)

- 12 Адаптер
- 13 Қуат айыры
- 14 Сым
- 15 Құрылғы айыры

Қосымша құрылғылары

### G Тазалағыш қылсүрткі

### H Май

### I Қапшық

## Қырқатын құралды зарядтау

- Қырқатын құрал сөндірулі болуын қамтамасыз етіңіз.

### 1 Құрылғы айырын құрылғының ұяшығына қосыңыз.

### 2 Адаптерді розеткаға қосыңыз.

- Зарядтау күйінің шамы жанып тұрғанын тексеріңіз.
- Зарядтау шамамен 1 сағаттан кейін аяқталады.

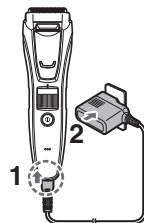

### 3 Зарядтау күйінің шамы жануын тоқтатқанда адаптерді ажыратыңыз.

- Қуаттауға ұсынылған қоршаған орта температурасы - 0 °C – 35 °C құрау керек. Аса төмен немесе аса жоғары температураларда батарея өнімділігі төмендеуі мүмкін және дұрыс қуатталмауы мүмкін.
- Аккумулятордың толық заряды үздіксіз жұмыс істегенде шамамен 50 минут. Жұмыс уақыты пайдалану жиілігіне, пайдалану әдісіне және қоршаған ортаның температурасына байланысты өзгеріп отыруы мүмкін.
- Қырқатын құралды алғашқы рет зарядтаған кезде немесе ол 6 айдан астам қолданылмаса, құрылғы корпусындағы шам бірнеше минут жанбауы немесе жұмыс уақыты азаюы мүмкін. Мұндай жағдайда, оны 8 сағаттан аса зарядтаңыз.



## Айнымалы токтан жұмыс істеу

Айнымалы ток адаптерін қырқатын құралға зарядтаумен бірдей қосып, қуатты қоссаңыз, оны пайдалана аласыз.

- Егер қалған батарея заряды өте төмен болса, тіпті айнымалы токтан жұмыс істегенде де алмастар баяу жылжуы немесе тоқтауы мүмкін. Бұл жағдайда батареяны 1 минут немесе одан көбірек зарядтаңыз.
- Тіпті айнымалы токтан жұмыс істесе де, батарея заряды таусылады.

## Қырқатын құралды пайдалану

- Қырқатын құрал сөндірулі болуын қамтамасыз етіңіз.
- Қырқатын құралды 0 – 35 °С ауқымындағы температурада пайдаланған жөн. Бұл ауқымнан тыс температурада құрылғы жұмыс істемей қалуы мүмкін.

### 1 Қажет тарақ саптамасын бекітіңіз және қырку биіктігін қажетінше реттеңіз. (Осы бетті қараңыз.)

- Сондай-ақ оны тарақ саптамасынсыз да пайдалануға болады. (Қырку биіктігі: шамамен 0,5 мм)
- Нақты қиылатын шаш ұзындығы сіз орнатқан ұзындықтан сәл асады.

### 2 Қуатты қосу үшін тоқ қосқышты басыңыз.

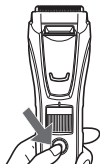

## Тарақ саптамасын пайдалану

- Тарақ саптамасын бекіткенде немесе алғанда қолыңызды алмаспен кесіп алмаңыз.
- Қырқатын құрал сөндірулі болуын қамтамасыз етіңіз.

### 1 Тарақ саптамасын құрылғы корпусына мықтап салыңыз.

Қырку биіктігі (шамамен)	Тарақ саптама
1 мм-ден 10 мм-ге шейін	Сақалға арналған тарақ саптамасы [A]
11 мм-ден 20 мм-ге шейін	Шашқа арналған тарақ саптамасы [B]

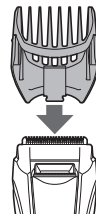

- 10,5 мм болатын параметр орнату мүмкін емес.
- Дене шашына арналған тарақ саптамасының қырку биіктігін реттеу мүмкін емес. Бұл тарақ саптамасы шамамен 1,5 мм ұзындыққа дейін қырқады.

### 2 Дискіні бұрыңыз және қырку биіктігінің индикатор белгісін қажет биіктікке реттеңіз.

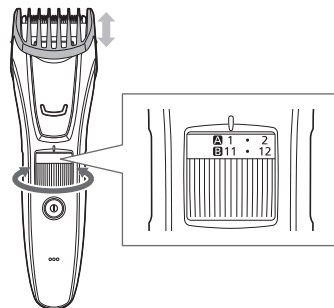

► Сақалға арналған тарақ саптамасы [A]

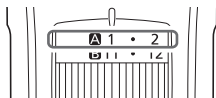

Индикатор	1	•	2	•	3	•	4	•	5	•
Қырку биіктігі (мм) (шамамен)	1	1,5	2	2,5	3	3,5	4	4,5	5	5,5

Индикатор	6	•	7	•	8	•	9	•	10
Қырку биіктігі (мм) (шамамен)	6	6,5	7	7,5	8	8,5	9	9,5	10

► Шашқа арналған тарақ саптамасы [B]

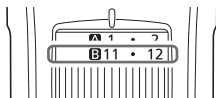

Индикатор	11	•	12	•	13	•	14	•	15	•
Қырку биіктігі (мм) (шамамен)	11	11,5	12	12,5	13	13,5	14	14,5	15	15,5

Индикатор	16	•	17	•	18	•	19	•	20
Қырку биіктігі (мм) (шамамен)	16	16,5	17	17,5	18	18,5	19	19,5	20

**Тарақ саптамасын алу**

Тарақ саптамасын құрылғы корпусынан алыңыз.



## Сақалды қырку

- Қырыну көбігі жағылған немесе сақал су болған жағдайларда пайдаланбаңыз. Ылғалды сақал теріге жабысып немесе шатасып, қыркуды қиын етуі мүмкін.

### Сақал ұзындығын реттеу



- Қыркатын құрал сөндірулі болуын қамтамасыз етіңіз.

- 1** Сақалға арналған тарақ саптамасын құрылғы корпусына бекітіңіз. (57 бетін қараңыз.)
- 2** Қырку биіктігін орнатыңыз.
- 3** Триммерді тоқ қосқышымен бетін жоғарыға қаратып ұстап, жүзді теріге тигізу және триммерді сақалдың өсуіне қарсы бағытта жылжыту арқылы қырқыңыз.

- Көп сақал қырқылса саптама ішінде қырқылған шаштар жиналуы мүмкін, сол үшін әр пайдаланудан соң қырқылған шаштарды алып тастаңыз.



## Тарақ саптамасынсыз қырку/төмен шашты қырку

**1** Тарақ-саптаманы алып тастаңыз.

**2** Триммерді тоқ қосқышты сыртқа қаратып ұстап тұрып, жүзді теріге тигізіп қырқыңыз.

- Триммер шашты 0,5 мм-ден азырақ ұзындықтарға дейін қырқа алмайды.



## Сақал пішінін келтіру

Сақалға дұрыс пішін беру үшін триммерді ешбір тарақ саптамаларынсыз пайдаланыңыз.

- Енсіз аумақтар және майда қырку үшін дәл триммерді пайдаланыңыз. (60 бетін қараңыз.)

► Ерін үстінен және астынан

Триммерді тоқ қосқышты төменгі жақта ұстап тұрып, жүз теріге 90° бұрышта болып, сызық бойымен қырқыңыз.

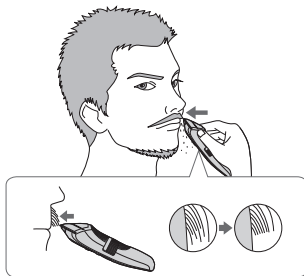

► Мұрттың ұштары

Триммерді тоқ қосқышты сыртқа қаратып ұстап тұрып, жүзді теріге тигізіп, ұштардан бастап біртіндеп қырқыңыз.



► Жақ сақалдар

Триммерді тоқ қосқышты төменгі жақта ұстап тұрып, триммерді жүз жақ сақалдарға 90° бұрышта болып төмен қарай жылжыту арқылы қырқыңыз.

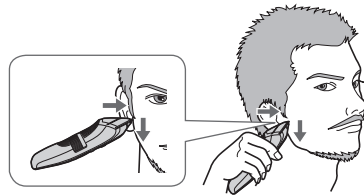

► Сақал

Триммерді тоқ қосқышты сыртқа қаратып ұстап тұрып, жүзді теріге тигізіп және триммерді алға қарай жылжытқанда сызық бойымен кесу арқылы қырқыңыз.



## Дәл триммерді пайдалану ER-GB80/ER-GB70

Енсіз аумақтар және майда қырку үшін дәл триммерді пайдаланыңыз.

**1** Тарақ-саптаманы алып тастаңыз.

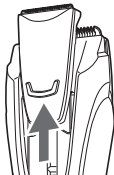

**2** Дәл триммерді ең жоғары биіктігіне дейін жоғары сырғытыңыз.

**3** Триммерді тоқ қосқышын теріге қаратып ұстап тұрып, жүзді теріге тигізіп қырқыңыз.

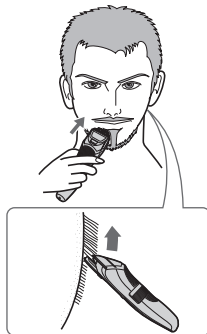

## Шашты қырқу

- Қырқатын құрал сәндірулі болуын қамтамасыз етіңіз.
- Өткірлігін қамтамасыз ету үшін, пайдаланулар арасында шаштан тазартып отырыңыз.

Біркелкі ұзындыққа дейін қырқу



**1** Шашқа арналған тарақ саптамасын құрылғы корпусына бекітіңіз. (57 бетін қараңыз.)

**2** Қырку биіктігін орнатыңыз.

**3** Триммерді тоқ қосқышын жоғары қаратып ұстап тұрып, триммерді шаштың бағытына қарама-қарсы бағытта жайлап отырып басыңыздың төбесіне қарай жылжыту арқылы қырқыңыз.



**4** Ұстарамен тоғыспалы бағытта жүргізгенде, шаш алынбай қалған жерлер қалмауы үшін, баяулап жүргізіңіз.

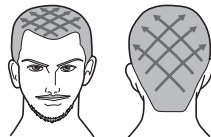

## Құлақтар және мойын айналасында ұзындықты реттеу



**1** Шашқа арналған тарақ саптамасын құрылғы корпусына бекітіңіз. (57 бетін қараңыз.)

**2** Қырку биіктігін орнатыңыз.

**3** Триммерді тоқ қосқышты жоғары қаратып ұстап тұрып, тарақ саптаманың ұшын аз-аздап шаш шетінен көтеріп отырып, құлақ пен мойын шекарасындағы (  ) шашты алыңыз.

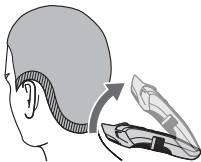

- Барлық бетін 12 мм қырыққанда, мойын шекарасындағы шашты алғанда біркелкі қырқылу үшін, 9 мм биіктікті пайдаланыңыз.
- Барлық бетін 9 мм қырыққанда, мойын шекарасындағы шашты алғанда біркелкі қырқылу үшін, 6 мм биіктікті пайдаланыңыз.

## Мойын мағындағы қалың шашты алу

**1** Тарақ-саптаманы алып тастаңыз.

**2** Триммерді тоқ қосқышты төменгі жақта ұстап тұрып, жүзін қалың шашқа перпендикуляр бағытта ұстап, триммерді төмен қарай терімен қозғалтыңыз.

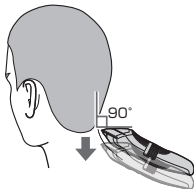

- Өзіңіздің шашыңызды алғанда, құлақтарыңыз бен мойын маңайының шашын алғанда, біреудің көмегін пайдаланған дұрыс.

## Дене шашын қырку



Қолтықтарды және бикини сызықтарын дене шашына арналған тарақ саптамасымен қырқыңыз. **ER-GB30**

- Қырку биіктігі — шамамен 1,5 мм.
- Дене шашы ылғалды кезде пайдаланбаңыз. Ылғалды дене шашы теріге жабысып немесе шатасып, қыркуды қиын етуі мүмкін.

**1** Дене шашына арналған тарақ саптамасын құрылғы корпусына бекітіңіз. (57 бетін қараңыз.)

**2** Триммерді тоқ қосқышты төменгі жақта ұстап тұрып, жүзді теріге тигізіп және триммерді көрсетілген бағытта баяу жылжытып қырқыңыз.



- Шаш тым ұзын болса, қажет нәтижелерге жетпеуіңіз мүмкін. Бұл жағдайда триммерді пайдаланбай тұрып шашты шамамен 10 мм ұзындыққа дейін қырқыңыз.

## Қырқатын құралды тазалау

• Өрбір пайдаланудан соң тазалау ұсынылады.

### 1. Қырқатын құралды айнымалы тоқ адаптерінен ажыратыңыз.

#### Аз ластанған болса

2. Тарақ саптамасын шешіп қырқатын құралды қосыңыз.
3. Суды құрылғы корпусының алдындағы су кірісіне ағызып, шамамен 20 секунд шайқаңыз, содан кейін триммерді сөндіріңіз.

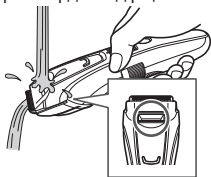

• Сумен шайып, суды шығару үшін төмен және жоғары қарай бірнеше мәрте сілкіңіз.

#### Қатты ласты жою

2. Тарақ саптамасымен алмасты алып тастаңыз.
3. Триммерді, жүзді және тарақ саптамасын ағатын сумен тазалаңыз.

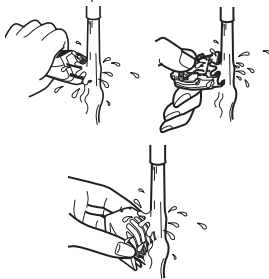

• Сумен шайып, суды шығару үшін төмен және жоғары қарай бірнеше мәрте сілкіңіз.

4. Суды шүберекпен сүртіп тастап оны табиғи кептіріңіз.
  - Алмас шешілген болса тезірек кебеді.
5. Кептіруден соң алмасты майлаңыз.
6. Тарақ саптамасын және алмасты қырқатын құралға қосыңыз.

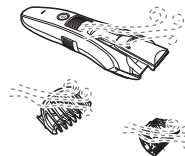

Сол жақтағы белгі ашық су шүмегінің астында тазалауға жарамды екенін білдіреді.

## Щеткамен тазалау

1. Қырқатын құралды айнымалы тоқ адаптерінен ажыратыңыз.
  - Қырқатын құрал сөндірулі болуын қамтамасыз етіңіз.
2. Тарақ-саптаманы алып тастаңыз.
3. Құрылғы корпусын ұстап тұрып, бас бармақпен алмасты басып, оны негізгі бөліктен итеріп шығарыңыз.
4. Құрылғы корпусындағы және алмас айналасындағы барлық қиылған шашты қылсүрткімен алып тастаңыз.



5. Тазалау ілмегін басып, жылжымалы алмасты көтеріңіз де, тұрақты алмас пен жылжымалы алмастың арасынан шашты қылсүрткімен тазалаңыз.
6. Алмасты майлаңыз.
7. Тарақ саптамасын және алмасты қырқатын құралға қосыңыз.

## Майлау

Әрбір қолданудан бұрын және қолданғаннан кейін қырқатын құралды майлаңыз.

Суретте көрсеткіштермен белгіленген жерлерге майды тамшылаңыз.

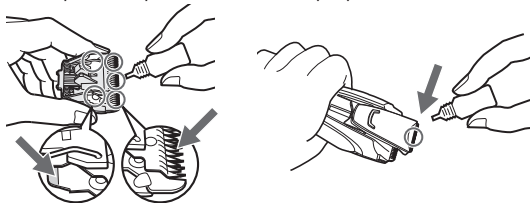

## Алмасты қайта орнату

Бекіту ілмегін қырқатын құралдағы алмас қондырғысына орнатыңыз да, сырт еткен дыбыс естілгенше итеріңіз.

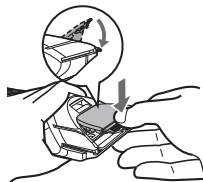

## Ақаулықтарды жою

Ақаулық	Амал
Триммер жүзі өтпей қалды.	<ul style="list-style-type: none"><li>▶ Триммерді зарядтаңыз. (56 бетін қараңыз.)</li><li>▶ Жүзін тазалап, майлап қойыңыз. (62 және 63 беттерін қараңыз.)</li><li>▶ Ұстара жүзін ауыстырыңыз. (62 және 63 беттерін қараңыз.)</li></ul>
Триммер жұмыс істемей қалды.	<ul style="list-style-type: none"><li>▶ Триммерді зарядтаңыз.</li><li>▶ Я болмаса, айнымалы токтан жұмыс істеп пайдаланыңыз. (56 және 57 беттерін қараңыз.)</li><li>▶ Қызметін қалпына келтіру үшін, батареясын шамамен 8 сағаттай үздіксіз зарядтаңыз. Зарядтағаннан кейін де аз ғана қолдануға мүмкін болса, батареяның қызмет ету уақыты аяқталған. (Батареяның қызмет ету уақыты аяқталғанда, бүлінуіне байланысты ішінен сұйықтық ағуы мүмкін.) Жөндету үшін өкілетті қызмет көрсету орталығына хабарласыңыз.</li></ul>
Триммерді зарядтау мүмкін емес.	<ul style="list-style-type: none"><li>▶ Құрылғы айырын құрылғы корпусына соңына дейін итеріңіз және зарядтау күйінің шамы жанып тұрғанын тексеріңіз.</li><li>▶ Зарядтау температурасы 0 °C – 35 °C аралығында зарядтауға ұсынылады.</li></ul>

Ақаулық	Амал
Тіпті зарядтаудан кейін де триммерді тек шамамен 10 минут бойы пайдалануға болады.	▶ Батареяны қызмет көрсету орталығында ауыстырыңыз.
Су кірсінен су кірсе де триммер жақсы тазалау мүмкін емес.	▶ Триммер тым ластанып кетсе, жүздерін алып сумен жуыңыз. (62 бетін қараңыз.)
Қатты дыбыс шығарып жатыр.	▶ Жүзінің құралға дұрыс бекітілгеніне көз жеткізіңіз.

Егер ақаулық жойылмаса, құралды сатып алған дүкенге немесе жөндеуге Panasonic құзырлығы берілген қызмет көрсету орталығына хабарласыңыз.

## Жиі қойылатын сұрақтар

Сұрақ	Жауап
Ұзақ уақыт пайдаланбаудан кейін батарея таусылады ма?	▶ Құрылғы 6 ай немесе көбірек пайдаланылмаса, батарея әлсірейді (батарея сұйықтығының ағуы, т.б.). 6 ай сайын бір рет батареяны толығымен зарядтаңыз.
Батареяны әр пайдалану алдында зарядтауға болады ма?	▶ Иә, бірақ батареяны таусылған кезде зарядтау ұсынылады. Батареяны пайдалану мерзімі пайдалану және сақтау жағдайларына байланысты болады.

## Алмастың қолданылу мерзімі

Жүзді пайдалану мерзімі триммерді пайдалану жиілігі мен ұзақтығына байланысты әр түрлі болады.

Мысалы, тегістеуішті айына 10 рет 5 минуттан қолданған жүздің жарамдылық мерзімі 3 жыл болады. Егер қырку тиімділігі төмендесе, дұрыс сақталғанына қарамастан жүздерді тиісінше ауыстырыңыз.

## Батареяның жұмыс мерзімі

Батареяны пайдалану мерзімі оны пайдалану жиілігі мен уақытына байланысты әртүрлі болады. Батарея бір айда бір рет зарядталса, пайдалану мерзімі шамамен 3 жыл болады.

Егер жұмыс уақыты тіпті толық зарядтаудан кейін де айтарлықтай қысқарақ болса, батарея пайдалану мерзімінің соңына жетті.



## Ішіне орнатылған аккумуляторды алу

Қырқатын құралды қолданыстан шығарар алдында ішінде орнатылған зарядталатын батареяны шығарыңыз.

Батарея арнайы тағайындалған мекенде (ондай мекен болған жағдайда) жойылғанына көз жеткізіңіз.

Бұл суретті тек қана триммерді кәдеге жарату кезінде пайдалану мүмкін, оны жөндеу үшін емес. Егер өз қолыңызбен триммерді бөлшектесеңіз, ол су өтпейтін болмайды, ал бұл ақаулыққа алып келуі мүмкін.

- Қырқатын құралды айнымалы тоқ адаптерінен ажыратыңыз.
- Қосу үшін қуат айырып-қосқышын басыңыз да, қосулы күйде ұстап, батарея зарядын толық тауысыңыз.
- ①-ден ⑮-дейінгі қадамдарды орындаңыз, батареяны көтеріп, оны құрылғыдан алып шығарыңыз.
- Батареяны қысқа тұйықтамауға назар аударыңыз.

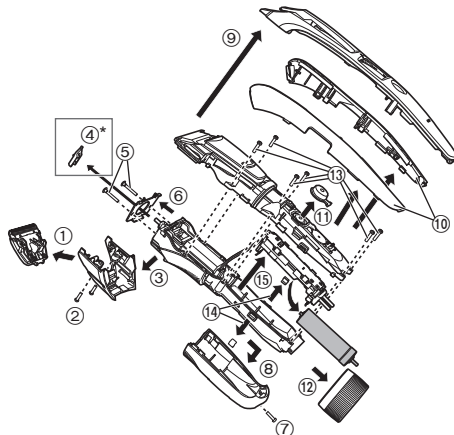

\*тек ER-GB80/ER-GB70 үшін

Қоршаған ортаны қорғау және материалдарды кәдеге жарату бойынша кеңестер

Бұл қырқатын құрал ішінде зарядталатын никелді металгидридті батарея орнатылған.

Аккумуляторды арнайы тағайындалған мекемеде (ондай мекеме болған жағдайда) жоюды ұсынамыз.

## Техникалық сипаттамасы

Қуат көзі	Айнымалы тоқ адаптерінің үстіндегі атау жазылған тақтаны қараңыз. (Кернеудің автоматты түрде өзгертілуі)
Қозғауыш кернеуі	1,2 В---
Зарядтау уақыты	Шамамен 1 сағат

Аталмыш өнім тек үй жағдайында пайдалануға арналған.

Өндірушінің белгілегеніне сәйкес, құрылғы өндірілген күнінен бастап 7 жылға жарамды (егер бұл құрылғы осы барлық пайдалану нұсқауларына және техникалық стандарттарға сәйкес жұмсалатын жағдайларда ғана қолданылса)



Өндірілген күні өнімде көрсетілген.

#### **Панасоник Корпорэйшн**

1006, Кадома, Осака 571-8501, Жапония

Қытайда жасалған

#### **Ескертпе:**

**Құрылғының өндірілген күнін (жылы, айы) өнімнің артқы жағындағы нөмір арқылы анықтай аласыз.**

**Нөмірі: X X XXXXX**

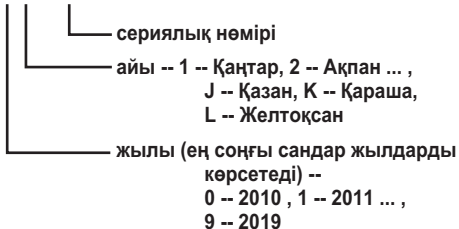

#### **Ескертпе:**

**Құрылғының өндірілген күнін (жылы, айы, күні) айнымалы тоқ адатерінің артқы жағындағы нөмір арқылы анықтай аласыз.**

**Нөмірі: X XX XX**

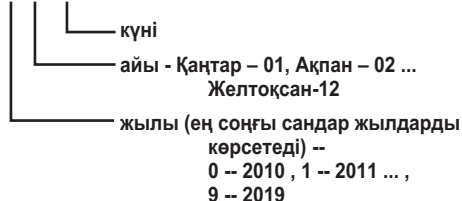

Организация, уполномоченная на принятие претензий по качеству продукции на территории Республики Казахстан:

Представительство АО "Панасоник Маркетинг (СНГ)", Казахстан, 050057, г. Алматы, ул.Тимирязева 42, здание 30.

Тел.: +7 (727) 298 09 09

Бесплатная горячая линия по Казахстану: 8-8000-809-809

Қазақстан Республикасы территориясындағы өнім сапасы бойынша наразылықтарды қабылдайтын уәкілетті ұйым:

АҚ «Панасоник Маркетинг СНГ», Қазақстан, 050057, Алматы қаласы, Тимирязева көш. 42, 30-шы ғимарат.

Тел.: +7 (727) 298 09 09

Қазақстан бойынша ақысыз қоңырау шалу үшін: 8-8000-809-809



Panasonic Corporation  
<http://panasonic.net/>  
© Panasonic Corporation 2014

# McGrp.Ru



## Сайт техники и электроники

Наш сайт [McGrp.Ru](http://McGrp.Ru) при этом не является просто хранилищем [инструкций по эксплуатации](#), это живое сообщество людей. Они общаются на форуме, задают вопросы о способах и особенностях использования техники. На все вопросы очень быстро находят ответы от таких же посетителей сайта, экспертов или администраторов. Вопрос можно задать как на форуме, так и в специальной форме на странице, где описывается интересующая вас техника.