

# SONY®

## Television

---

Справочник

RU

---

Довідковий посібник

UA

## BRAVIA

KD-75XD9405 / 75XD85xx / 65XD9305 / 65XD85xx / 55XD9305 / 55XD85xx

# Содержание

ВАЖНОЕ ПРИМЕЧАНИЕ .....	3
Сведения по безопасности .....	3
Меры предосторожности .....	8
Детали и элементы управления .....	10
Элементы управления и индикаторы .....	10
Использование пульта дистанционного управления .....	11
Описание частей пульта ДУ .....	11
Схема подключения .....	13
Установка телевизора на стену .....	16
Использование прилагаемого кронштейна для настенной установки (Только KD-75XD9405, KD-65/55XD9305) .....	16
Использование дополнительного кронштейна для настенной установки .....	17
только KD-75XD9405, KD-75XD85xx .....	20
Поиск неисправностей .....	23
Поиск и устранение неисправностей .....	23
Технические характеристики .....	25

## Введение

Благодарим Вас за то, что Вы выбрали этот телевизор Sony. Перед первым включением телевизора внимательно ознакомьтесь с данной инструкцией по эксплуатации и сохраните ее для консультаций в будущем.

## Примечание

- Перед началом работы с телевизором прочитайте раздел "Сведения по безопасности" (стр. 3).
- Рисунки и изображения, используемые в документе "Руководство по установке" и в настоящем руководстве, представлены только для справки и могут отличаться от фактического изделия.
- Символ "xx" в названии модели соответствует одной цифре, относящейся к дизайну, вариации цвета или телевизору.

## Расположение руководства по установке

Руководство по установке расположено сверху упаковки в картонной коробке телевизора.

## Справочное руководство

В справочном руководстве содержится информация об использовании функций телевизора. Чтобы отобразить справочное руководство на экране телевизора, нажмите на пульте дистанционного управления **HELP** и выберите [Справочное руководство].

## Расположение идентифицирующей этикетки

Этикетки с номером модели, датой производства (год/месяц) и характеристиками источника питания расположены на задней панели телевизора или на упаковке.

Для модели с прилагаемым сетевым адаптером: Этикетки с номером модели и серийным номером сетевого адаптера расположены в нижней части сетевого адаптера.

Дата изготовления указана на изделии и упаковке на этикетке со штрих-кодом в следующем формате: YYYY/MM, где YYYY - год изготовления, MM - месяц.

## ПРЕДУПРЕЖДЕНИЕ

ВО ИЗБЕЖАНИЕ  
ВОЗГОРАНИЯ

ДЕРЖИТЕ СВЕЧИ ИЛИ  
ИСТОЧНИКИ ОТКРЫТОГО  
ОГНЯ ВДАЛИ ОТ ИЗДЕЛИЯ В  
ТЕЧЕНИЕ ВСЕГО ВРЕМЕНИ  
ЕГО РАБОТЫ.



## Для покупателей в Беларуси и России

Устройство KD-75XD9405, KD-75XD8505, KD-65XD9305, KD-65XD8599, KD-55XD9305, KD-55XD8599, KD-55XD8577 предназначено только для использования в помещениях.

## Информация для покупателей в Украине

Уполномоченный представитель в Украине по вопросам соответствия требованиям технических регламентов:

ООО "Сони Украина", ул. Ильинская, 8, г. Киев, 04070, Украина.

Оборудование отвечает требованиям:

- Технического регламента ограничения использования некоторых опасных веществ в электрическом и электронном оборудовании (постановление КМУ от 03.12.2008 № 1057);
- Технического регламента по электромагнитной совместимости оборудования (постановление КМУ от 29.07.2009 № 785);



– Технического регламента безопасности низковольтного электрического оборудования (постановление КМУ от 29.10.2009 № 1149).

Производитель Сони Корпорейшн этим декларирует, что телевизоры моделей KD-75XD9405, KD-75XD8505, KD-65XD9305, KD-65XD8599, KD-55XD9305, KD-55XD8599, KD-55XD8577 отвечают требованиям и другим применимым положениям Технического регламента радиооборудования и телекоммуникационного конечного (терминального) оборудования. Получить декларацию соответствия можно по адресу ООО "Сони Украина", ул. Ильинская, 8, г. Киев, 04070, Украина. e-mail info@sony.ua.

## ВАЖНОЕ ПРИМЕЧАНИЕ

### Название продукта: Телевизор

Производитель: Сони Корпорейшн, 1-7-1 Конан, Мinato-ку, Токио, Япония, 108-0075.

Сделано в Словакии и Малайзии

Страна производства указана на изделии и упаковке.



Импортер на территории стран Таможенного союза: АО «Сони Электроникс», Россия, 123103, Москва, Карамышевский проезд, 6

Организация, уполномоченная принимать претензии от потребителей на территории Казахстана  
АО «Сони Электроникс»  
Представительство в Казахстане,  
050010, Республика Казахстан, г. Алматы, пр. Достык, дом 117/7

## Сведения по безопасности

### ВНИМАНИЕ

Батареи не должны подвергаться чрезмерному нагреву, например, вследствие воздействия солнечных лучей, огня и т.п.

Никогда не устанавливайте телевизор на неустойчивой поверхности. Телевизор может упасть и стать причиной серьезных травм и даже смерти. Во избежание различных травм, в особенности для детей, необходимо соблюдать следующие меры предосторожности.

- Используйте стойки или подставки, рекомендованные производителем телевизора.
  - Используйте только такую мебель, которая может надежно поддерживать устройство.
  - Убедитесь, что телевизор не выступает за края опорной мебели.
  - Не устанавливайте устройство на высокой мебели (например, на стеновых или книжных шкафах) без надлежащего крепления мебели и телевизора к подходящей опорной конструкции.
  - Перед установкой телевизора на поддерживающую мебель убедитесь, что на ней нет предметов из ткани или других подобных материалов.
  - Разъясните детям, что влезать на мебель, чтобы добраться до телевизора или его элементов управления, опасно.
- Если телевизор установлен и его требуется переместить, необходимо учесть указанные выше факторы.

## Установка/подключение

Во избежание возгорания, поражения электрическим током, повреждения телевизора и/или травм выполняйте установку и эксплуатацию телевизора в соответствии с нижеприведенными указаниями.

### Установка

- Телевизор следует устанавливать вблизи легкодоступной сетевой розетки.
- Во избежание опрокидывания устройства, получения травмы или повреждения имущества установите телевизор на устойчивую ровную поверхность.
- Во избежание опрокидывания или повреждения телевизора и получения травмы установите телевизор на устойчивую ровную поверхность.
- Настенная установка телевизора должна выполняться только квалифицированными специалистами сервисной службы.
- По соображениям безопасности настоятельно рекомендуется использовать аксессуары Sony, в том числе:
  - Прилагаемый кронштейн для настенной установки (Только KD-75XD9405, KD-65/55XD9305)
  - Кронштейн для настенной установки SU-WL450 (Только KD-65/55XD9305, KD-65/55XD85xx)
- Обязательно используйте винты, прилагаемые к кронштейну для настенной установки, когда будете прикреплять кронштейн для настенной установки к телевизору. Прилагаемые винты имеют конструкцию, которая указана на рисунке, при измерении от контактной поверхности кронштейна для настенной установки. Диаметр и длина винтов различны в зависимости от модели кронштейна для настенной установки. Использование винтов, отличных от входящих в комплект поставки, может привести к повреждению телевизора или вызвать его падение и т.д.
- Прилагаемый кронштейн для настенной установки  
**Только KD-75XD9405**

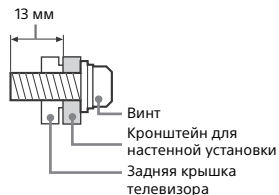

Только KD-65/55XD9305

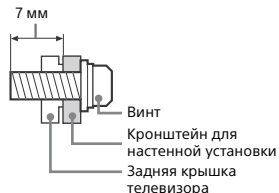

- Дополнительный кронштейн для настенной установки  
**Только KD-75XD9405, KD-65/55XD9305**

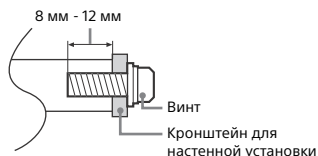

Кроме KD-75XD9405, KD-65/55XD9305

8 мм - 12 мм

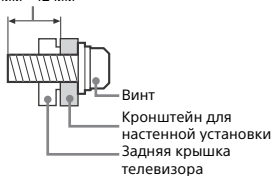

### Перемещение

- Перед перемещением телевизора отсоедините от него все кабели.
- Для переноски телевизора больших размеров требуются два или три человека.
- При переноске телевизора вручную держите его, как показано ниже. Не прикладывайте усилия к ЖК-панели и рамке экрана.

Только KD-75XD9405, KD-65/55XD9305

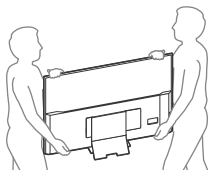

Кроме KD-75XD9405, KD-65/55XD9305

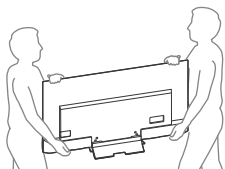

- При перевозке берегите телевизор от ударов и сильной вибрации.
- Если необходимо доставить телевизор в ремонтную мастерскую или перевезти в другое место, упакуйте его в картонную коробку и упаковочный материал, в которых он поставлялся изначально.

### Предотвращение опрокидывания KD-75XD9405, KD-65/55XD9305

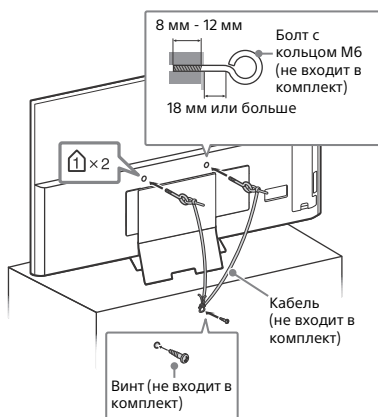
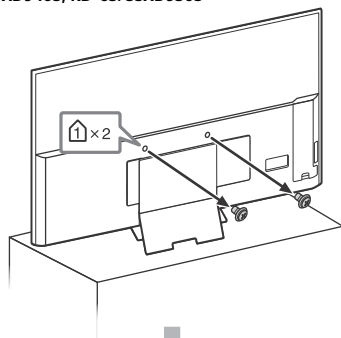

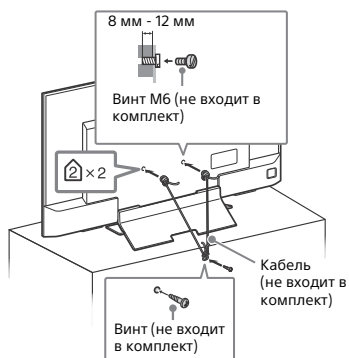
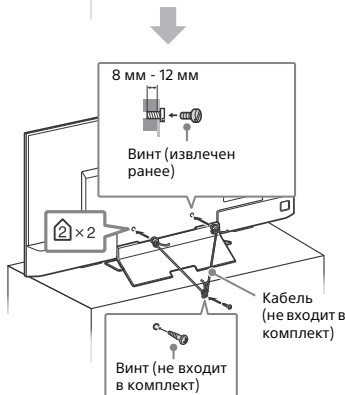
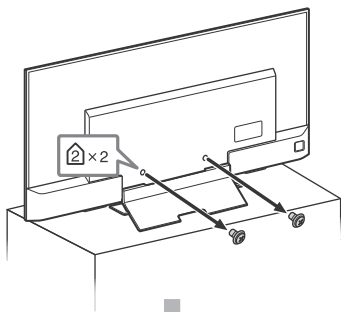

## Вентиляция

- Никогда не перекрывайте вентиляционные отверстия и не вставляйте в них никакие предметы.
- Оставьте свободное пространство вокруг телевизора, как показано на рисунке ниже.
- Для обеспечения надлежащей циркуляции воздуха настоятельно рекомендуется использовать специальный кронштейн для настенной установки производства компании Sony.

## Настенная установка

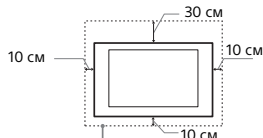

Обеспечьте вокруг телевизора расстояние не меньше указанного.

## Установка на подставке

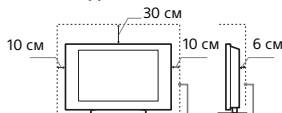

Обеспечьте вокруг телевизора расстояние не меньше указанного.

- Для обеспечения надлежащей вентиляции и предотвращения скопления грязи и пыли:
  - Не кладите телевизор экраном вниз; не устанавливайте телевизор перевернутым нижней стороной вверх, задом наперед или набок.
  - Не устанавливайте телевизор на полке, ковре, кровати или в шкафу.
  - Не накрывайте телевизор тканью, например, занавесками, а также газетами и т.п.
  - Не устанавливайте телевизор так, как показано на рисунке ниже.

Циркуляция воздуха нарушена.

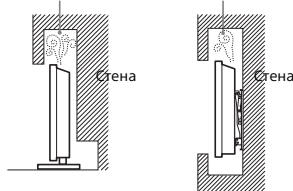

## Кабель питания

Во избежание возгорания, поражения электрическим током, повреждения телевизора и/или травм обращайтесь с кабелем питания и сетевой розеткой в соответствии с нижеследующими указаниями:

- Используйте только кабели питания поставки Sony, не пользуйтесь кабелями других поставщиков.
- Вставляйте вилку в розетку до конца.
- Используйте для питания телевизора только сеть переменного тока напряжением 220 В - 240 В.
- Выполняя кабельные соединения между устройствами, в целях безопасности извлеките кабель питания из сетевой розетки и будьте осторожны, чтобы не запнуться о кабель.
- Перед выполнением каких-либо работ с телевизором или его переноской выньте вилку кабеля питания от сети.
- Кабель питания не должен находиться рядом с источниками тепла.
- Регулярно чистите вилку кабеля питания, предварительно вынув ее из розетки. Если на вилке имеется пыль, в которой скапливается влага, это может привести к повреждению изоляции и, как следствие, к возгоранию.

## Примечание

- Не используйте входящий в комплект поставки кабель питания с другим оборудованием.
- Не пережимайте, не перегибайте и не перекручивайте кабель питания, прилагая излишние усилия. В противном случае могут оголиться или переломиться внутренние жилы кабеля.
- Не изменяйте конструкцию кабеля питания.
- Не ставьте и не кладите никакие тяжелые предметы на кабель питания.
- Вынимая кабель питания из розетки, не тяните за сам кабель.
- Не подключайте слишком много приборов к одной электророзетке.
- Не пользуйтесь электророзеткой с плохими контактами.

## ПРИМЕЧАНИЕ О СЕТЕВОМ АДАПТЕРЕ (только модели с прилагаемым сетевым адаптером)

Чтобы не допустить возгорания или поражения электрическим током, не подвергайте аппарат воздействию дождя или влаги.

Чтобы не допустить возгорания или поражения электрическим током, не ставьте на аппаратуру емкости с жидкостью, например вазы. Не устанавливайте это оборудование в замкнутом объеме, например на книжной полке или подобном месте.

- Убедитесь, что электрическая розетка находится рядом с устройством в легкодоступном месте.
- Обязательно используйте прилагаемый сетевой адаптер и кабель питания.
- Не используйте другие сетевые адаптеры. Это может привести к неисправности.
- Подключите сетевой адаптер к легкодоступной электрической розетке.
- Не обматывайте кабель питания вокруг сетевого адаптера. В противном случае может обломиться провод с сердечником, что приведет к неисправности проигрывателя мультимедиа.
- Не прикасайтесь к сетевому адаптеру влажными руками.
- Если вы заметите, что сетевой адаптер работает неправильно, немедленно отключите его от электрической розетки.
- Пока устройство включено в электрическую розетку, на него по-прежнему подается электропитание, даже если само устройство выключено.
- При длительном использовании сетевого адаптер может нагреваться, это можно почувствовать, прикоснувшись к нему рукой.



## Запрещенные типы установки

Во избежание возгорания, поражения электрическим током, повреждения телевизора и/или травм не устанавливайте/не эксплуатируйте телевизор в таких местах, помещениях и ситуациях, которые перечислены ниже.

### Места расположения:

- На открытом воздухе (под прямыми солнечными лучами), на берегу моря, на корабле или другом судне, в автомобиле, в медицинских учреждениях, в неустойчивом положении; вблизи воды, влаги там, где возможно воздействие на него дождя, влаги или дыма.
- При установке в развлекательной бассейна или горячего источника присутствующие в воздухе сера и т. п. могут вызвать повреждения телевизора.
- Для обеспечения наилучшего качества изображения не подвергайте экран воздействию прямого освещения или солнечного света.
- Телевизор не рекомендуется переносить из холодного помещения в теплое. Резкие изменения температуры в помещении могут вызвать конденсацию влаги. Это может привести к снижению качества изображения телевизора и/или искажению цветов. В этом случае дождитесь полного испарения влаги, прежде чем включать телевизор.



## Помещения:

- Не устанавливайте телевизор в жарких, влажных или слишком запыленных помещениях; в местах, где могут быть насекомые; в таких местах, в которых телевизор может быть подвержен механической вибрации; вблизи огнеопасных объектов (свечей и др.). На телевизор не должны попадать какие-либо капли или брызги; нельзя ставить на него предметы, содержащие жидкости, например вазу с цветами.
- Не устанавливайте телевизор во влажных или пыльных помещениях или в помещениях с масляным дымом или паром (неподалеку от кухонных столов или увлажнителей воздуха). Иначе может произойти возгорание, удар электрическим током или деформация.
- Не устанавливайте телевизор там, где возможно сильное повышение температуры, например под прямыми солнечными лучами, рядом с отопительными приборами или обогревателями. В таких условиях телевизор может перегреться, что приведет к деформации корпуса и/или повреждению телевизора.



## Ситуации:

- Не касайтесь телевизора мокрыми руками; не эксплуатируйте его со снятым корпусом или с дополнительными аксессуарами, не рекомендованными изготовителем. Во время грозы отключайте телевизор от розетки электропитания и антенны.
- Не устанавливайте телевизор так, чтобы он выдвигался в открытое пространство. Иначе возможны травмы или повреждения оборудования от удара о телевизор.



## Осколки:

- Не бросайте никакие предметы в телевизор. От удара экранное стекло может разбиться и нанести серьезную травму.
- Если на поверхности телевизора образовались трещины, перед тем, как прикаснуться к нему, выньте кабель питания из розетки. В противном случае это может привести к удару электрическим током.

## Если телевизор не используется

- Если Вы не собираетесь пользоваться телевизором в течение нескольких дней, по соображениям безопасности и энергосбережения его следует отключить от сети электропитания.
- Так как телевизор не отключается от сети при выключении кнопкой, для его полного отключения от электропитания выньте вилку кабеля питания из розетки.
- Некоторые телевизоры оснащены функциями, для корректной работы которых требуется оставлять телевизор в режиме ожидания.

## Меры предосторожности в отношении детей

- Не позволяйте детям взбираться на телевизор.
- Храните мелкие детали вне досягаемости детей, чтобы они не могли случайно проглотить их.

## Если имеют место следующие неисправности...

- Немедленно выключите телевизор и выньте вилку кабеля питания из розетки в следующих случаях. Обратитесь к своему дилеру или в сервисный центр Sony для того, чтобы квалифицированные специалисты сервисной службы выполнили проверку телевизора.

### В случае, если:

- Повреждена кабель питания.
- Электророзетка имеет плохие контакты.
- Телевизор получил повреждения в результате падения, удара или попадания брошенным в него предметом.
- Внутрь корпуса телевизора через отверстия попала жидкость или какой-либо предмет.

### О температуре ЖК-телевизора

При длительном использовании ЖК-телевизор его поверхности нагреваются. Они становятся горячими на ощупь.

### КРОНШТЕЙН ДЛЯ НАСТЕННОЙ УСТАНОВКИ (только модели с прилагаемым кронштейном для настенной установки)

В приведенной ниже информации показано правильное обращение с кронштейном для настенной установки. Обязательно внимательно прочтите эту информацию и используйте кронштейн для настенной установки правильно.

#### К сведению покупателей:

Обязательно соблюдайте следующие меры предосторожности для обеспечения безопасности и предотвращения серьезных травм в результате пожара, поражения электрическим током, опрокидывания или падения изделия.

- Обязательно заключайте субподрядные договоры по установке с лицензированными подрядчиками и не допускайте маленьких детей к месту установки.
- Обязательно заключайте субподрядные договоры по перемещению и демонтажу телевизора с лицензированными подрядчиками.
- Не удаляйте винты и т. д. после монтажа телевизора.
- Не вносите изменений в конструкцию деталей кронштейна для настенной установки.
- Не устанавливайте другое оборудование, кроме указанного изделия.
- Не прилагайте к кронштейну для настенной установки другой нагрузки, кроме телевизора.
- Не опирайтесь на телевизор и не висите на нем.
- Не прилагайте к телевизору чрезмерных усилий во время чистки или технического обслуживания.

#### К сведению дилеров и подрядчиков Sony:

Следующие инструкции относятся только к дилерам и подрядчикам Sony. Обязательно прочитайте описанные ниже правила техники безопасности и уделяйте особое внимание безопасности во время установки, технического обслуживания и проверки данного изделия.

- При обращении с телевизором или его установке, держите его за боковые части. Не поднимайте телевизор за U-образную панель.

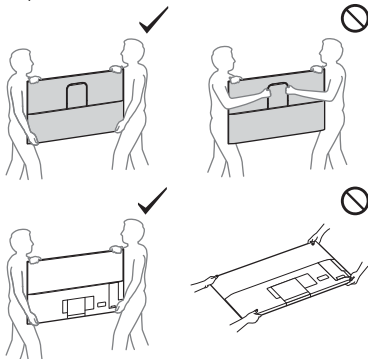

- При установке телевизора не кладите его экраном вниз.

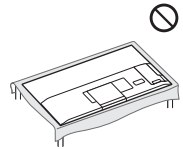

- Не устанавливайте кронштейн для настенной установки на поверхностях стен, где углы или стороны телевизора выступают за пределы поверхности стены.

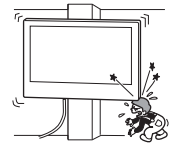

- Не устанавливайте телевизор над или под кондиционером воздуха.
- Надежно прикрепите кронштейн для настенной установки к стене в соответствии с указаниями, описанными в данном руководстве по установке кронштейна для настенной установки. Если какой-либо из винтов ослаблен или выпал, кронштейн для настенной установки может упасть и стать причиной травм или поврежденный имущества.
- Используйте прилагаемые винты и детали крепления в соответствии с указаниями, описанными в руководстве по установке кронштейна для настенной установки. Если при установке были использованы иные крепежные материалы, телевизор может упасть и получить повреждения или стать причиной травм.

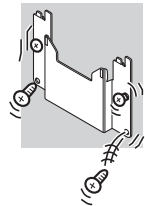

- Установите кронштейн надлежащим способом в соответствии с процедурой, описанной в прилагаемом руководстве по установке кронштейна для настенной установки.
- Обязательно надежно затягивайте винты в заданных положениях.
- Следите за тем, чтобы не подвергать телевизор ударам при установке.
- Обязательно устанавливайте телевизор на перпендикулярной и плоской стене.
- После правильной установки телевизора надежно закрепите кабели.
- Не допускайте защемления кабеля питания или соединительных кабелей, так как это может нарушить изоляцию внутренних проводов, что может стать причиной короткого замыкания или обрыва электрической цепи.

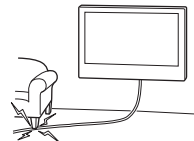

## Меры предосторожности

### Просмотр телевизора

- Смотрите телевизор при достаточном освещении; просмотр при плохом освещении или в течение чрезмерно продолжительного времени утомляет глаза.
- При пользовании наушниками не устанавливайте слишком большую громкость, чтобы не повредить слух.

### (Только для моделей, поддерживающих 3D)

- При просмотре видеоизображений 3D или во время игр в стереоскопическом формате 3D некоторые люди могут испытывать дискомфорт (например, напряжение глаз, усталость или тошноту). Компания Sony рекомендует, чтобы все зрители делали регулярные перерывы при просмотре видеоизображений 3D или во время игр в стереоскопическом формате 3D. Продолжительность и частота перерывов зависит от индивидуальных потребностей. Нужно выбрать наиболее подходящий вариант. В случае дискомфорта необходимо прекратить просмотр видеоизображений 3D или игры в стереоскопическом формате 3D, пока дискомфорт не исчезнет; при необходимости следует обратиться к врачу. Необходимо также обратиться (i) к руководству по эксплуатации любого другого устройства или носителя, используемого с телевизором, и (ii) для получения последней информации посетить наш веб-сайт ([www.sony.eu/support](http://www.sony.eu/support)). Зрение маленьких детей (особенно в возрасте до шести лет) еще не сформировано. Прежде чем разрешать детям смотреть видеоизображения 3D или играть в игры в стереоскопическом формате 3D, обратитесь к врачу (например, педиатру или офтальмологу). Дети должны находиться под контролем взрослых для соблюдения вышеуказанных рекомендаций.
- Не используйте, не храните и не оставляйте 3D-очки или батарею в непосредственной близости от огня или в местах с высокой температурой, например, под прямыми солнечными лучами, а также в автомобиле, припаркованных на солнце.

### ЖК-экран

- Хотя ЖК-экран изготовлен по высокоточной технологии и число эффективных точек достигает 99,99 % и выше, на экране могут постоянно появляться черные или яркие цветные (красные, синие или зеленые) точки. Это структурное свойство ЖК-экрана, которое не является признаком неисправности.
- Не нажимайте на защитный фильтр, не царапайте его и не ставьте на телевизор какие-либо предметы. Это может привести к неравномерности изображения или повреждению ЖК-экрана.
- Если телевизор работает в холодном месте, изображение может оказаться размытым или слишком темным. Это не является признаком неисправности. Эти явления исчезнут с повышением температуры.
- При продолжительной демонстрации неподвижного изображения могут появляться остаточные изображения. Через несколько секунд они могут исчезнуть.
- Во время работы телевизора экран и корпус нагреваются. Это не является признаком неисправности.
- ЖК-экран содержит небольшое количество жидких кристаллов. При утилизации соблюдайте соответствующие местные положения и инструкции.

### Уход за поверхностью экрана, корпусом телевизора и их чистка

Перед чисткой телевизора или вилки кабеля питания отсоедините кабель от сети.

Для обеспечения сохранности конструкционных материалов и покрытия экрана телевизора соблюдайте следующие меры предосторожности.

- Для удаления пыли с поверхности экрана/корпуса телевизора осторожно протирайте его мягкой тканью. Если пыль не удаляется полностью, протрите экран мягкой тканью, слегка смоченной в слабом растворе мягкого моющего средства.

- Никогда не разбрызгивайте воду или моющее средство прямо на телевизор. Скопление жидкости внизу экрана или на наружных поверхностях и проникновение внутрь телевизора может привести к выходу телевизора из строя.



- Ни в коем случае не используйте никакие абразивные материалы, щелочные/кислотные очистители, чистящие порошки и такие летучие растворители, как спирт, бензин, разбавитель или инсектициды. Применение этих веществ или длительный контакт с изделиями из резины/винила могут повредить покрытие корпуса или поверхность экрана.
- Не прикасайтесь к телевизору, если на руках имеются какие-либо химические вещества, например крем для рук или солнцезащитный крем.
- Для обеспечения надлежащей вентиляции рекомендуется периодически прочищать вентиляционные отверстия с помощью пылесоса.
- При регулировке угла наклона телевизора изменяйте его положение медленно и осторожно во избежание соскальзывания телевизора с подставки.

### Дополнительные устройства

- Держите дополнительные компоненты или оборудование, излучающее электромагнитные волны, на расстоянии от телевизора. В противном случае может иметь место искажение изображения и/или звука.
- Данное оборудование протестировано и признано отвечающим требованиям к предельным значениям, установленным в Директиве ЭМС, при использовании соединительного сигнального кабеля длиной менее 3 метров.

### Рекомендации по разъему типа F

Внутренняя жила должна выступать из разъема менее чем на 1,5 мм.

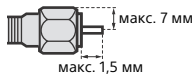

(Справочный рисунок разъема типа F)

### Беспроводная функция устройства

- Не используйте устройство вблизи медицинского оборудования (электронных стимуляторов сердца и т. д.), поскольку это может привести к неисправности последнего.
- Несмотря на то, что данное устройство передает/получает зашифрованные сигналы, остерегайтесь несанкционированного перехвата сигнала. Мы не несем ответственности за любую проблему такого рода.

### Предупреждение относительно использования пульта ДУ

- Вставляя батарейки, соблюдайте полярность.
- Не используйте одновременно батарейки различных типов или старые и новые батарейки.
- При утилизации батареек всегда соблюдайте правила охраны окружающей среды. В некоторых регионах правила утилизации батареек могут быть регламентированы. Просьба обращаться по этому поводу в местные органы власти.
- Бережно обращайтесь с пультом ДУ. Не бросайте его, не становитесь на него и не лейте на него никаких жидкостей.
- Не оставляйте пульт ДУ вблизи источников тепла или в месте, подверженном прямому воздействию солнечных лучей, или во влажном помещении.



## **КРОНШТЕЙН ДЛЯ НАСТЕННОЙ УСТАНОВКИ (только модели с прилагаемым кронштейном для настенной установки)**

- Если телевизор, установленный на кронштейн для настенной установки, используется в течение длительного времени, то, в зависимости от материала стены, позади него или над ним могут вывестись стены или отстать обои.
- После демонтажа кронштейна для настенной установки в стене останутся отверстия от винтов.
- Не устанавливайте кронштейн для настенной установки в местах, подверженных воздействию механической вибрации.

### **Утилизация телевизора**



**Утилизация отслужившего электрического и электронного оборудования (директива применяется в странах Евросоюза и других европейских странах, где действуют системы раздельного сбора отходов)**



**Утилизация использованных элементов питания (применяется в странах Евросоюза и других европейских странах, где действуют системы раздельного сбора отходов)**

# Детали и элементы управления

## Элементы управления и индикаторы

Только KD-75XD9405, KD-65/55XD9305

Кроме KD-75XD9405, KD-65/55XD9305

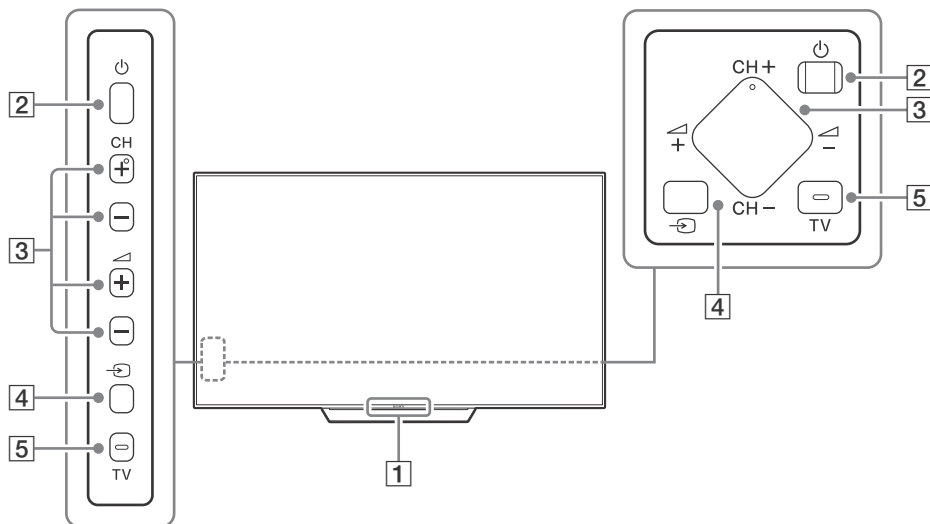

**1 Датчик пульта дистанционного управления\*1 / светочувствительный датчик\*1 / светодиодный индикатор / передатчик Sync 3D-сигнала\*1\*2**

Индикатор подсветки загорается или мигает в соответствии с состоянием телевизора.

- Белый  
При включении телевизора/в режиме отключения изображения/при обновлении программного обеспечения и т.д.
- Голубой  
При беспроводном подключении к мобильному устройству.
- Розовый\*2  
Режим записи.
- Желтый  
Установлен таймер.

**2 (питание)**

**3 CH +/- (канал)**

▲ +/- (громкость)

**4 (выбор источника входного сигнала)**

Служит для отображения и выбора источника входного сигнала.

**5 TV**

Переключение на канал телевизора или входной сигнал от других устройств.

\*1 Не следует размещать какие-либо предметы около датчика.

\*2 Только в определенных регионах/странах/моделях телевизора.

# Использование пульта дистанционного управления

## Описание частей пульта ДУ

Форма, положение, наличие и функция кнопки пульта дистанционного управления зависят от региона/страны/модели телевизора.

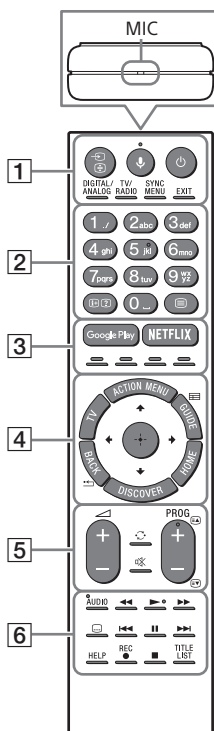

### 1 (Выбор источника входного сигнала/удержание текста)

В режиметелевизора: Служит для отображения и выбора источника входного сигнала.

В режиме телетекста: отображение текущей страницы.

### (Микрофон)

Использование голосовой функции. (Например, для поиска различного содержимого с помощью голоса.)

### (Режим ожидания телевизора)

Включение или выключение телевизора (режим ожидания).

### DIGITAL/ANALOG

Переключение между цифровым и аналоговым режимами.

### TV/RADIO

Переключение между режимами TV и RADIO.

### SYNC MENU

Отображение меню BRAVIA Sync.

### EXIT

Возврат к предыдущему экрану или выход из меню. Если доступна служба интерактивного приложения, нажмите эту кнопку, чтобы выйти из службы.

## 2 Цифровые кнопки

### (Информация/Вывод скрытого текста)

Отображение информации.

### (Текст)

Отображение текстовой информации.

## 3 Google Play

Доступ к интерактивной службе "Google Play".

### NETFLIX (только для определенного региона/страны/модели телевизора)

Доступ к интерактивной службе "NETFLIX".

### Цветные кнопки

Выполнение соответствующей функции в момент нажатия.

## 4 ACTION MENU

Отображение списка контекстных функций.

### TV

- Переключение на канал телевизора или входной сигнал от других устройств.
- Включите телевизор для отображения канала телевизора или входного сигнала.

### GUIDE/

Отображение цифрового телегида.

### BACK/

Возврат к предыдущему экрану.

### HOME

Отображение меню "Дом" телевизора.

### DISCOVER

Вывод строки содержимого для поиска содержимого.

### (Выбор параметров / Ввод)

## 5 +/- (Громкость)

Регулировка громкости.



## (Переход)

Переход вперед и назад между двумя каналами или входами. Телевизор переключается между текущим каналом или входом и последним выбранным каналом или входом.

## (Отключение звука)

Отключение звука. При повторном нажатии звук включается.

## PROG +/-/ /

В режиме телевизора: Выбор канала. В режиме телетекста: выбор следующей () или предыдущей () страницы.

## 6 AUDIO

Изменение языка просматриваемой в данный момент программы.



Можно управлять мультимедиа-содержимым на телевизоре и подключенном совместимом с BRAVIA Sync устройстве.

## (Установка субтитров)

Включение или выключение субтитров (если эта функция доступна).

## HELP

Отображение меню справки. Со справочным руководством можно ознакомиться здесь.

## ● REC

Запись текущей программы с помощью функции записи жесткого диска USB HDD.

## TITLE LIST

Отображение списка заголовков.

# Схема подключения

Для получения дополнительных сведений о подключениях см. справочное руководство (стр. 2).

Только KD-75XD9405, KD-75XD85xx, KD-65/55XD9305

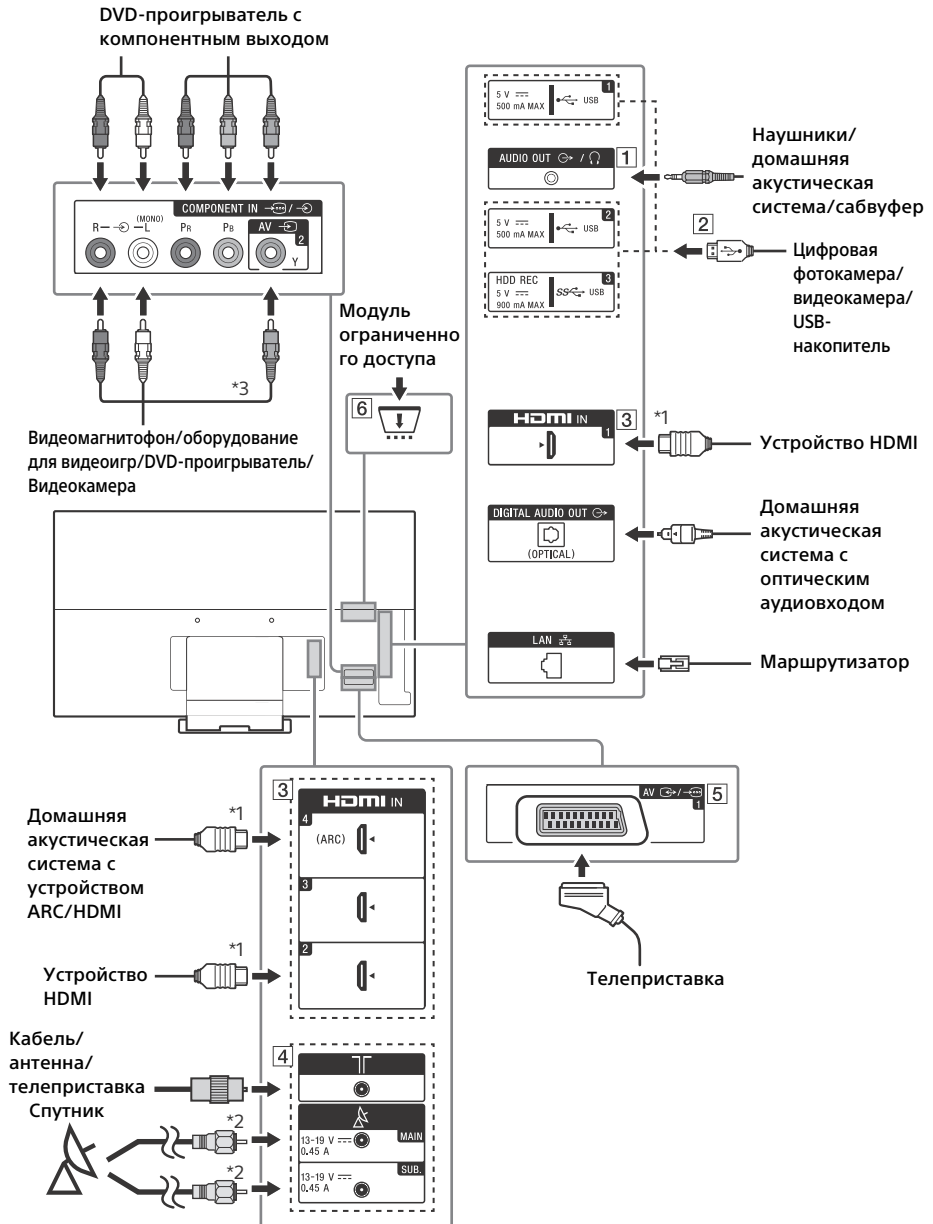

Кроме KD-75XD9405, KD-75XD85xx, KD-65/55XD9305

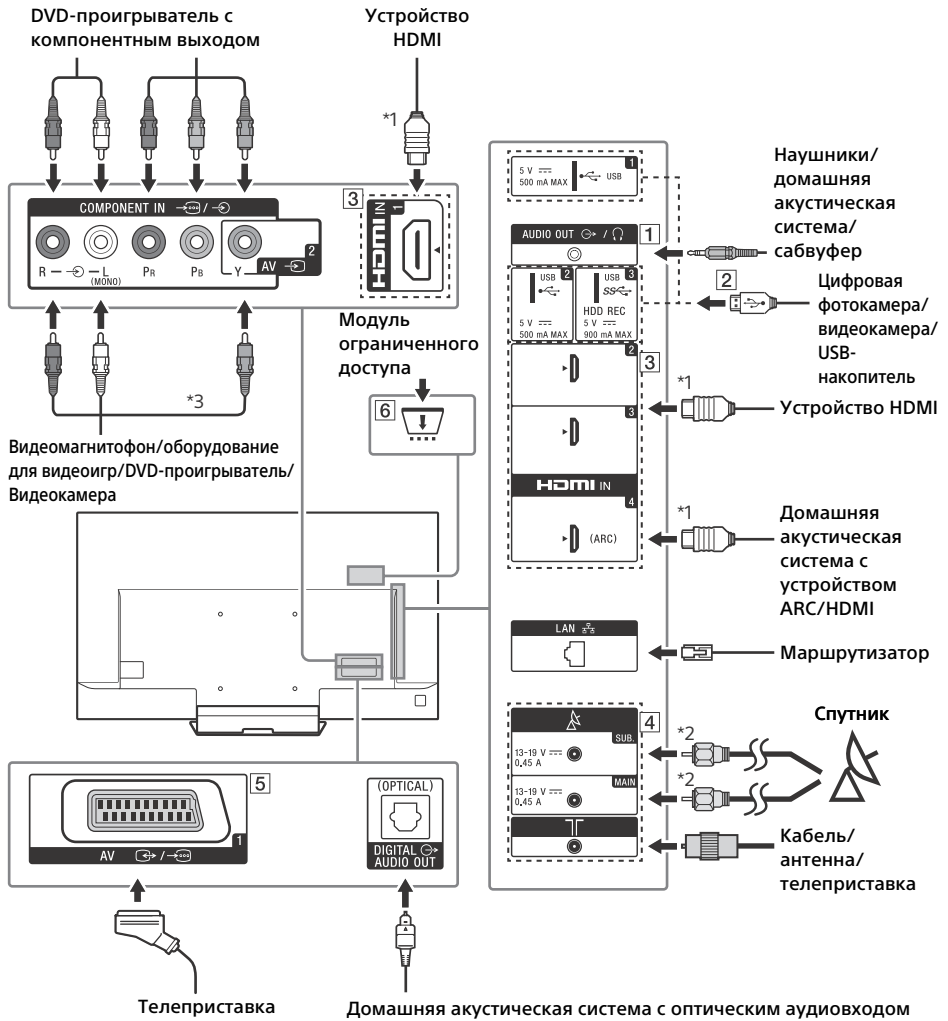

## 1 AUDIO OUT\*4 ⇄ / 🔊

- Для прослушивания звука с телевизора через подключенное оборудование, нажмите кнопку **HOME**. Выберите [Настройки] → [Звук] → [Наушники/линейный аудиовыход], а затем выберите требуемый пункт.

## 2 ⇄ USB 1/2, SS ⇄ USB 3 (HDD REC)\*5

- Подключение крупного устройства USB может привести к помехам для других подключенных устройств, расположенных рядом с ним.
- При подключении крупного устройства USB подключайте его к порту USB 1.

## 3 HDMI IN 1/2/3/4

- При подключении цифровой аудиосистемы, поддерживающей технологию Audio Return Channel (ARC), используйте вход HDMI IN 4. В противном случае потребуются дополнительное подключение к DIGITAL AUDIO OUT (OPTICAL).

## 4 ТГ (Вход RF), 📡 (вход спутникового сигнала)

- Соединения для наземного/кабельного и спутникового вещания. Шаги подключения: MAIN → антенна → SUB.
- Для гнезда SUB подключайте только при использовании режима двойного тюнера, кроме передачи по одному кабелю EN50494.

## 5 ⇄ / → ... AV 1

- Подключение с помощью кабеля SCART. При подключении аналогового декодера кодированный сигнал от ТВ-тюнера поступает на декодер, затем декодер выводит сигнал в декодированном виде.

## 6 📺 CAM (Модуль ограниченного доступа)

- Обеспечивает доступ к платным телевизионным услугам. Для получения более подробной информации см. руководство по эксплуатации, прилагаемое к модулю CAM.

- Не вставляйте смарт-карту непосредственно в разъем CAM на телевизоре. Смарт-карту необходимо вставлять в модуль ограниченного доступа, предоставленный авторизованным дилером.
- Разъем CAM поддерживается не во всех странах или регионах. Обратитесь за соответствующей информацией к своему дилеру.
- Возможно, после использования интернет-видео при переходе к цифровому каналу отобразится сообщение CAM.

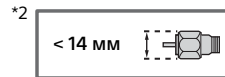
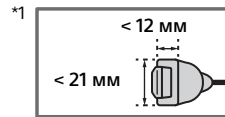

\*3 При использовании монофонического оборудования подключайте его к аудиогнезду L (MONO).

\*4 Поддержка только 3-полюсного стереомини-штекера.

\*5 Только в определенных регионах/странах/моделях телевизора.

## Установка телевизора на стену

### Использование прилагаемого кронштейна для настенной установки (Только KD-75XD9405, KD-65/55XD9305)

#### К сведению покупателей

Для установки данного изделия требуются специальные навыки. Обязательно обратитесь к дилеру или лицензированному подрядчику Sony, а также соблюдайте необходимые меры предосторожности во время установки изделия. Компания Sony не несет ответственности за любой ущерб или травмы, вызванные неправильным обращением или неверной установкой, а также установкой каких-либо других устройств, кроме указанного. Это не влияет на законные права пользователя (если таковые имеются).

#### К сведению дилеров и подрядчиков Sony

Для установки данного изделия требуются специальные навыки. Для безопасной установки устройства обязательно внимательно прочтите настоящее руководство. Sony не несет ответственности в случае повреждения или получения травм в результате неправильного обращения или ненадлежащей установки.

#### Примечание

- Перед монтажом кронштейна для настенной установки см. стр. 3 (Сведения по безопасности) и стр. 8 (Меры предосторожности) в разделе КРОНШТЕЙН ДЛЯ НАСТЕННОЙ УСТАНОВКИ.
- При повторном креплении настольной подставки обязательно вкрутите винты (выкрученные ранее) в исходные отверстия на задней части телевизора.
- Убедитесь, что на стене имеется достаточно места для крепления телевизора и она достаточно прочная, чтобы выдержать вес по крайней мере в четыре раза превышающий вес устанавливаемого телевизора. Вес телевизора см. настр. 25-27 (Технические характеристики).



Для получения инструкций по установке кронштейна для настенной установки вашей модели телевизора см. прилагаемое руководство по установке кронштейна для настенной установки.



## Использование дополнительного кронштейна для настенной установки

В данном руководстве по эксплуатации телевизора представлены только шаги по подготовке к установке телевизора перед монтажом на стену.

### К сведению покупателей:

Для обеспечения сохранности изделия и из соображений безопасности компания Sony настоятельно рекомендует привлекать для установки телевизора только дилеров или лицензированных подрядчиков Sony. Не пытайтесь выполнить установку самостоятельно.

### К сведению дилеров и подрядчиков Sony:

Уделяйте повышенное внимание безопасности во время установки, периодического обслуживания и осмотра данного изделия.

Для правильной установки данного изделия необходим достаточный опыт, в особенности при определении того, в состоянии ли стена выдержать вес телевизора. Обязательно привлечите для установки этого изделия на стену дилеров или лицензированных подрядчиков Sony и строго соблюдайте технику безопасности при выполнении работ по установке. Компания Sony не несет ответственности за любые поломки или травмы, вызванные неправильным обращением с изделием или его неправильной установкой.

Используйте кронштейн для настенной установки SU-WL450 (не входит в комплект) (KD-65/55XD9305, KD-65/55XD85xx) для установки телевизора на стену.

При установке кронштейна для настенной установки см. также инструкцию по эксплуатации и руководство по установке, прилагаемые к кронштейну для настенной установки.

#### Примечание

- Храните извлеченные винты в надежном недоступном для детей месте.



Для получения инструкций по установке кронштейна для настенной установки вашей модели телевизора см. следующий веб-сайт:

[www.sony.eu/tv/wall-mount-bracket-manual](http://www.sony.eu/tv/wall-mount-bracket-manual)

Только KD-65/55XD9305

1 Снимите крышку подставки и крышку разъемов.

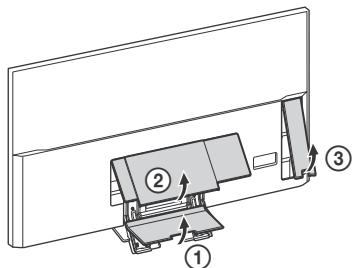

2 Извлеките винты из задней панели телевизора.

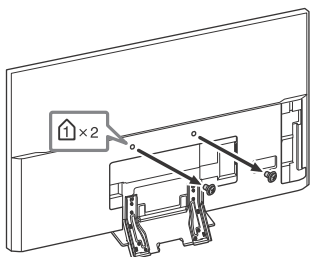

3 Прикрепите детали кронштейна для настенной установки (поставляемые вместе с телевизором) к задней панели телевизора (параллельно стене).

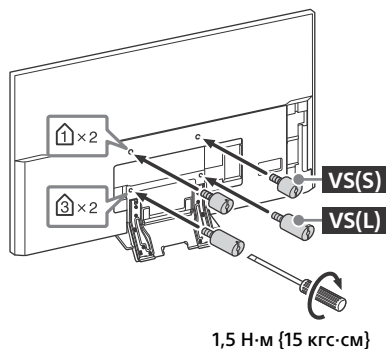

#### Примечание

- При использовании электрической отвертки задайте момент затяжки, равный приблизительно 1,5 Н·м {15 кгс·см}.
- Обязательно зафиксируйте детали кронштейна для настенной установки при установке на телевизор. Монтаж деталей кронштейна для настенной установки необходимо выполнять только с помощью плоской отвертки. При использовании другого инструмента можно слишком сильно затянуть детали кронштейна для настенной установки, что приведет к повреждению телевизора.

Только KD-65/55XD85xx

Извлеките винты из задней панели телевизора.

KD-65XD85xx

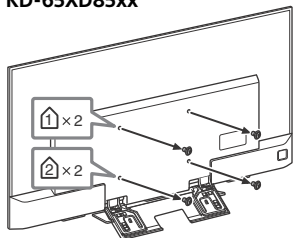

KD-55XD85xx

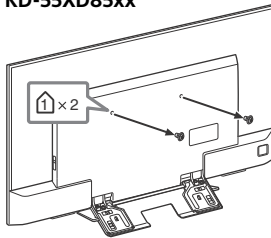

RU

## Только KD-75XD9405, KD-75XD85xx

Ваш телевизор можно установить на кронштейн для настенной установки (не прилагается) непосредственно сразу после извлечения из упаковки. Подготовьте телевизор для кронштейна для настенной установки перед подключением кабелей.

**Для обеспечения сохранности изделия и из соображений безопасности компания Sony настоятельно рекомендует привлекать для установки телевизора на стену квалифицированных профессионалов. Не пытайтесь выполнить установку самостоятельно.**

- Следуйте руководству по эксплуатации, прилагаемому к кронштейну для настенной установки. Для правильной установки телевизора необходим достаточный опыт, в особенности при определении того, в состоянии ли стена выдержать вес телевизора.
- Храните неиспользуемые винты и настольную подставку в надежном месте, пока не будете готовы закрепить настольную подставку. Держите винты подальше от детей.

### Только KD-75XD9405

- 1** Снимите крышку подставки и крышку разъемов.

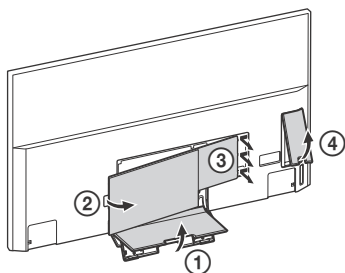

- 2** Извлеките винты из задней панели телевизора.

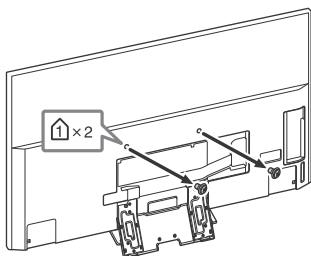

### 3 Прикрепите детали кронштейна для настенной установки (поставляемые вместе с телевизором) к задней панели телевизора (параллельно стене).

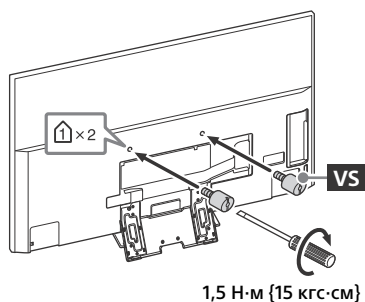

#### Примечание

- При использовании электрической отвертки задайте момент затяжки, равный приблизительно 1,5 Н·м {15 кгс·см}.
- Обязательно зафиксируйте детали кронштейна для настенной установки при установке на телевизор. Монтаж деталей кронштейна для настенной установки необходимо выполнять только с помощью плоской отвертки. При использовании другого инструмента можно слишком сильно затянуть детали кронштейна для настенной установки, что приведет к повреждению телевизора.

#### Отсоединение настольной подставки от телевизора

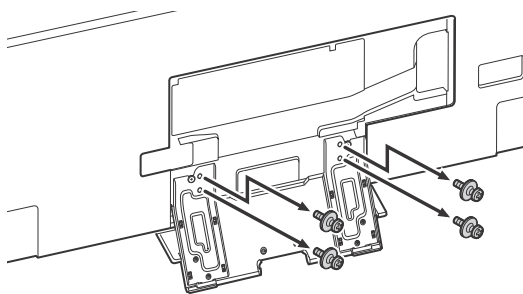

Только KD-75XD85xx

**1** Снимите крышку подставки.

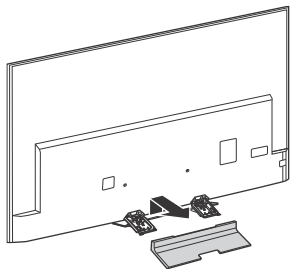

**2** Извлеките винты из задней панели телевизора.

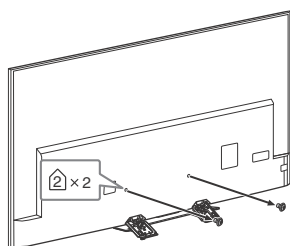

**Отсоединение настольной подставки от телевизора**

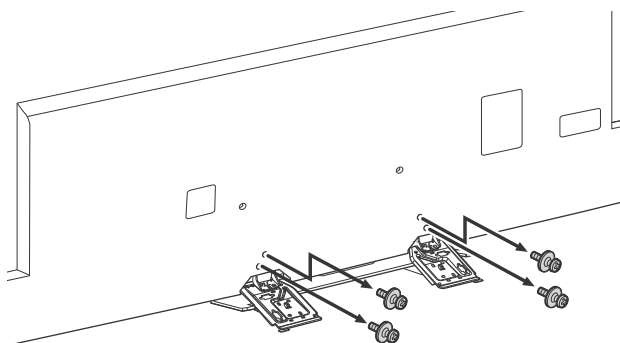

## Поиск неисправностей

Чтобы использовать обновленное программное обеспечение телевизора, необходимо загрузить программное обеспечение последней версии с помощью системы цифрового вещания или Интернета. Выберите [Обнов. сейчас] для запуска обновления программного обеспечения. Светодиодный индикатор мигает белым при обновлении программного обеспечения. При обновлении программного обеспечения отобразится следующий экран [Updating...] (Обновление...).

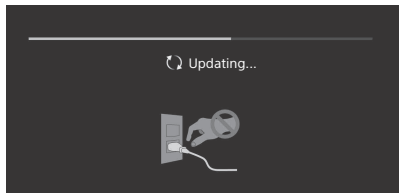

Не отсоединяйте кабель питания переменного тока во время обновления программного обеспечения. В противном случае обновление программного обеспечения может не завершиться, что может стать причиной некорректной работы программного обеспечения. Обновление программного обеспечения может занять до 30 минут. Если не требуется автоматически обновлять программное обеспечение, нажмите кнопку **HOME** и выберите [Справка] → [Обновление системы] → [Автоматическая загрузка ПО] → [Выкл.].

При включении телевизор может некоторое время не включаться — даже при нажатии кнопки питания на пульте дистанционного управления или самом телевизоре, поскольку для инициализации системы требуется некоторое время. Подождите примерно одну минуту, затем повторите попытку.

При включении телевизора, нажав кнопку питания на пульте дистанционного управления или самом телевизоре, потребуется некоторое время для включения LED-подсветки и активации пульта ДУ.

**Если светодиодная подсветка мигает красным цветом, подсчитайте, сколько раз она мигает (с интервалом в три секунды).**

Если светодиодный индикатор мигает красным, выполните сброс настроек телевизора, отключив кабель питания на две минуты, затем снова включите телевизор. Если проблема не исчезла, свяжитесь со своим дилером или специалистом сервисного центра Sony и сообщите, сколько раз светодиодный индикатор мигает красным цветом (с интервалом в три секунды). Отсоедините сетевой шнур и сообщите своему дилеру или в сервисный центр Sony.

**Если светодиодный индикатор не мигает, проверьте следующие элементы.**

Также см. пункт поиска неисправностей в справочном руководстве или выполните автодиагностику, выбрав пункт [Справка] → [Самодиагностика]. Если проблема не устраняется, обратитесь к квалифицированным специалистам по обслуживанию телевизоров.

## Поиск и устранение неисправностей

**Нет ни изображения (темный экран), ни звука.**

- Проверьте подключение антенны или кабеля.
- Подключите телевизор к электросети и нажмите на телевизоре или пульте дистанционного управления.

**Некоторые каналы не настраиваются.**

- Проверьте подключение антенны или кабеля.
- Возможно короткое замыкание спутникового кабеля или неполадки с подключением этого кабеля. Проверьте кабель и соединение, а затем выключите телевизор с помощью главного выключателя питания Вкл./Выкл. и включите его снова.
- Указанная частота находится вне диапазона. Обратитесь в компанию, обеспечивающую прием спутникового вещания.

**Не обнаружены службы (программы) кабельного телевидения.**

- Проверьте кабельное соединение или конфигурацию настройки.
- Попробуйте выполнить процедуру [Автонастройка цифровых каналов], выбрав значение [Эфир] вместо [Кабель].

**Не работает пульт ДУ.**

- Замените батарейки.

### Забыли пароль для функции [Замок от детей].

- Введите 9999 в качестве PIN-кода. Обновите PIN-код, выбрав [Настройки] → [Замок от детей] → [Смена PIN кода].

### Поверхности телевизора нагреваются.

- При длительном использовании телевизора его поверхности нагреваются. Они становятся горячими на ощупь.

### Зависание при воспроизведении аудио или видео, пустой экран, либо телевизор не реагирует на нажатие кнопок телевизора или пульта ДУ.

- Выполните простую перезагрузку телевизора, отключив шнур питания на две минуты, а затем снова включив его.

### Не удается найти на телевизоре кнопки , CH+/-, , +/-, и TV.

- Расположение кнопок на телевизоре показано на рисунке внизу.

Только KD-75XD9405, KD-65/55XD9305



Кроме KD-75XD9405, KD-65/55XD9305

Задняя панель телевизора

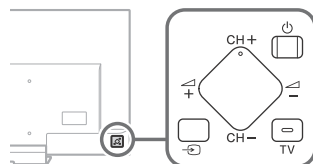

### Включена LED-подсветка.

- Если не требуется зажигать LED-подсветку, ее можно отключить. Нажмите кнопку **HOME**, затем выберите [Настройки] → [LED-подсветка] → [Выкл.].

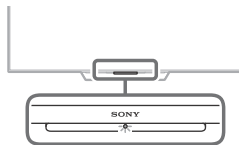

### Не удается подключить к беспроводному маршрутизатору с помощью WPS (Wi-Fi Protected Setup).

- При использовании протокола безопасности WEP выберите [Просто] → [Wi-Fi] → [Подкл. через список сканир.]. Затем выберите имя сети (SSID) для подключения.

### Не удается найти требуемое имя сети в настройках сети.

- Выберите [[Ввод вручную]] и нажмите "", чтобы ввести имя сети.



# Технические характеристики

## Система

### Система панели

ЖКД (жидкокристаллический дисплей),  
Светодиодная подсветка

### Система телевидения

В зависимости от выбранной страны/региона/  
модели телевизора

Аналоговый: В/Г, D/K, L, I

Цифровой: DVB-T/DVB-C  
DVB-T2\*

Спутник\*: DVB-S/DVB-S2

### Система цветности/видео

Аналоговый: PAL, SECAM, NTSC3.58 (Только  
видео), NTSC4.43 (Только видео)

Цифровая: см. справочное руководство.

### Диапазон принимаемых каналов

В зависимости от выбранной страны/региона/  
модели телевизора

Аналоговый: UHF/VHF/кабель

Цифровой: UHF/VHF/кабель

Спутник\*: промежуточная частота  
950-2150 МГц

### Выход звука

KD-75XD9405, KD-75XD85xx, KD-65/55XD9305:

7,5 Вт + 7,5 Вт + 7,5 Вт + 7,5 Вт

KD-65/55XD85xx: 10 Вт + 10 Вт

### Беспроводная технология

Протокол IEEE802.11ac/a/b/g/n

(функция IEEE802.11ac может быть недоступна в  
некоторых странах/регионах.)

Bluetooth версии 4.1

\* Не все телевизоры оснащены технологией DVB-T2  
или DVB-S/S2, а также разъемом для спутниковой  
антенны.

## Входные/выходные разъемы

### Антенна/кабель

Разъем 75 Ом для VHF/UHF

### Спутниковая антенна

Гнездовой разъем типа F IEC169-24, 75 Ом.

DiSEqC 1.0, LNB 13 В/18 В, тон 22 кГц, Перед. по  
одному кабелю EN50494.

### AV1

21-штырьковый SCART-разъем (стандарт  
CENELEC), включая аудио-/видеовход, вход  
RGB и телевизионный аудио-/видеовход.

### COMPONENT IN

YPbPr (компонентное видео): 1080p (50, 60 Гц),  
1080i (50, 60 Гц), 720p (50, 60 Гц), 576p, 576i,  
480p, 480i

Аудиовход (гнезда типа "тюльпан")

### AV2

Видеовход (общий штекер типа "тюльпан" с  
входом Y)

HDMI IN 1, 2, 3, 4 (с поддержкой разрешения  
4K и HDCP 2.2)

### Видео (2D):

4096 × 2160p (50, 60 Гц)\*, 4096 × 2160p  
(24 Гц)\*, 3840 × 2160p (50, 60 Гц), 3840 × 2160p  
(24, 25, 30 Гц), 1080p (30, 50, 60 Гц), 1080/24p,  
1080i (50, 60 Гц), 720p (30, 50, 60 Гц), 720/24p,  
576p, 576i, 480p, 480i, Форматы ПК

\* При вводе сигнала 4096 × 2160p отображается  
сигнал 3840 × 2160p

Видео (3D) (Только для моделей,  
поддерживающих 3D):

Формат Frame Packing: 1080p (30 Гц),  
1080/24p, 1080i (50, 60 Гц), 720p (30, 50,  
60 Гц), 720/24p

Рядом: 1080p (50, 60 Гц), 1080/24p, 1080i  
(50, 60 Гц), 720p (50, 60 Гц)

Одна над другой: 1080p (30, 50, 60 Гц),

1080/24p, 1080i (50, 60 Гц), 720p (50, 60 Гц)

Аудио: 5.1-канальный линейный PCM: 32, 44,1,  
48, 88,2, 96, 176,4 и 192 кГц, 16, 20 и 24 бит,  
Dolby Digital и DTS

ARC (Audio Return Channel) (только HDMI IN 4)

### DIGITAL AUDIO OUT (OPTICAL)

Цифровой оптический разъем (Двухканальный  
линейный PCM, Dolby Digital, DTS)

AUDIO OUT / (стереофоническое  
мини-гнездо)

Наушники, аудиовыход, сабвуфер

• 1, • 2, **SS** 3 (HDD REC)\*<sup>1</sup>

Порт устройства USB (жесткий диск **SS** 3  
USB для функции записи)

USB-порты 1 и 2 поддерживают

высокоскоростное соединение USB (USB2.0).

USB-порт 3 поддерживает сверхскоростное  
соединение USB (USB3.0).



Разъем под CAM (модуль ограниченного  
доступа)



### LAN

Разъем 10BASE-T/100BASE-TX (Скорость  
соединения зависит от операционной среды  
сети. Скорость и качество передачи данных  
интерфейса 10BASE-T/100BASE-TX для данного  
телевизора не гарантируются.)

DC IN 24 V (Только KD-65/55XD9305),

DC IN 19.5 V (Только KD-55XD85xx)

Вход сетевого адаптера

## Прочее

### Дополнительные аксессуары

Кронштейн для настенной установки:

SU-WL450 (Только KD-65/55XD9305,  
KD-65/55XD85xx)

Беспроводной сабвуфер: SWF-BR100

Active 3D Glasses: TDG-BT500A

(Только KD-75XD9405, KD-65/55XD9305)



### Условия хранения:

Товары сохраняют в упакованном виде в темных, сухих, чистых, хорошо вентилируемых помещениях, изолированных от мест хранения кислот и щелочей.

Температура хранения\*: от -20 °С до +60 °С.

Относительная влажность хранения\*: <80 % (без конденсации).

\*Примечание: максимальные значения для обоих параметров не могут быть достигнуты одновременно.

Рабочая температура: от 0 °С до 40 °С. Рабочая относительная влажность: 10 % – 80 % (без конденсации).

## Питание, справочный лист технических данных устройства и другое

### Электропитание

кроме моделей с прилагаемым сетевым адаптером

220 В – 240 В пер. тока, 50 Гц

только модели с прилагаемым сетевым адаптером

24 В пост. тока с сетевым адаптером (KD-65/55XD9305)

19,5 В пост. тока с сетевым адаптером (KD-55XD85xx)

Номинальное электропитание: входное

электропитание 220 В – 240 В пер. тока, 50 Гц

### Класс энергопотребления

KD-75XD9405: A

KD-75XD85xx: A+

KD-65XD9305: B

KD-65XD85xx: A+

KD-55XD9305: B

KD-55XD85xx: A

### Размер экрана (по диагонали) (Прибл.)

KD-75XD9405: 189,3 см / 75 дюймов

KD-75XD85xx: 189,3 см / 75 дюймов

KD-65XD9305: 163,9 см / 65 дюймов

KD-65XD85xx: 163,9 см / 65 дюймов

KD-55XD9305: 138,8 см / 55 дюймов

KD-55XD85xx: 138,8 см / 55 дюймов

### Удельная потребляемая мощность в режиме [Стандартный]:

KD-75XD9405: 13,2 мВт/см<sup>2</sup>

KD-75XD85xx: 9,7 мВт/см<sup>2</sup>

KD-65XD9305: 14,6 мВт/см<sup>2</sup>

KD-65XD85xx: 10,4 мВт/см<sup>2</sup>

KD-55XD9305: 16,3 мВт/см<sup>2</sup>

KD-55XD85xx: 12,6 мВт/см<sup>2</sup>

### Потребляемая мощность в режиме [Стандартный]:

KD-75XD9405: 202 Вт

KD-75XD85xx: 147 Вт

KD-65XD9305: 167 Вт

KD-65XD85xx: 119 Вт

KD-55XD9305: 134 Вт

KD-55XD85xx: 103 Вт

### в режиме [Яркий]

KD-75XD9405: 352 Вт

KD-75XD85xx: 262 Вт

KD-65XD9305: 225 Вт

KD-65XD85xx: 214 Вт

KD-55XD9305: 217 Вт

KD-55XD85xx: 157 Вт

### Среднее ежегодное энергопотребление\*2

KD-75XD9405: 280 кВт-ч

KD-75XD85xx: 204 кВт-ч

KD-65XD9305: 232 кВт-ч

KD-65XD85xx: 165 кВт-ч

KD-55XD9305: 186 кВт-ч

KD-55XD85xx: 143 кВт-ч

### Мощность, потребляемая в дежурном режиме \*3\*4

0,50 Вт (27 Вт в режиме обновления программного обеспечения и данных EPG)

### Разрешение экрана

3840 точек (по горизонтали) × 2160 строк (по вертикали)

### Выходные параметры

USB 1/2: 5 В, ---, 500 мА, МАКС.

USB 3: 5 В, ---, 900 мА, МАКС.

## Размеры (Прибл.) (ш × в × г)

### С настольной подставкой

KD-75XD9405: 167,2 × 101,7 × 32,7 см

KD-75XD85xx: 167,7 × 102,6 × 28,6 см

KD-65XD9305: 145,8 × 89,1 × 27,5 см

KD-65XD85xx: 145,4 × 89,4 × 27,9 см

KD-55XD9305: 123,9 × 76,9 × 26,1 см

KD-55XD85xx: 123,1 × 77,0 × 26,3 см

### Без настольной подставки

KD-75XD9405: 167,2 × 96,0 × 5,2 см

KD-75XD85xx: 167,7 × 96,9 × 4,9 см

KD-65XD9305: 145,8 × 83,9 × 3,6 см

KD-65XD85xx: 145,4 × 84,2 × 4,4 см

KD-55XD9305: 123,9 × 71,7 × 3,6 см

KD-55XD85xx: 123,1 × 71,7 × 4,4 см

## Масса (Прибл.)

С настольной подставкой

KD-75XD9405: 43,2 кг  
KD-75XD85xx: 38,7 кг  
KD-65XD9305: 32,1 кг  
KD-65XD85xx: 23,9 кг  
KD-55XD9305: 24,9 кг  
KD-55XD85xx: 18,6 кг

Без настольной подставки

KD-75XD9405: 38,7 кг  
KD-75XD85xx: 33,4 кг  
KD-65XD9305: 28,9 кг  
KD-65XD85xx: 20,3 кг  
KD-55XD9305: 22,0 кг  
KD-55XD85xx: 15,1 кг

\*1 Только в определенных регионах/странах/моделях телевизора.

\*2 За потребление электроэнергии в год принята потребляемая мощность телевизора, работающего 4 часа в день в течение 365 дней. Фактическое потребление электроэнергии будет напрямую зависеть от способа использования телевизора.

\*3 Номинальная величина мощности потребления в режиме ожидания достигается после того, как телевизор выполнит необходимые внутренние процессы.

\*4 Потребляемая мощность в режиме ожидания увеличится при подключении телевизора к сети.

### Примечание

- Макет карты следует извлекать из гнезда TV CAM (модуль ограниченного доступа) только в том случае, если устанавливается смарт-карта, подходящая для разъема CAM.
- Доступность дополнительных аксессуаров зависит от страны/региона/модели телевизора/наличия в продаже.
- Конструкция и технические характеристики могут быть изменены без уведомления.

## Примечание в отношении Цифрового ТВ

- Все функции, относящиеся к Цифровому ТВ (**DVB**), будут действовать только в тех странах или регионах, в которых ведется эфирная цифровая трансляция сигнала DVB-T/DVB-T2 (MPEG-2 или H.264/MPEG-4 AVC), или обеспечивается доступ к совместимому кабельному цифровому вещанию DVB-C (MPEG-2 или H.264/MPEG-4 AVC). Просим Вас уточнить у своего дилера, можно ли принимать сигнал DVB-T/DVB-T2 там, где Вы живете, или узнать у своего провайдера кабельного телевидения, доступна ли предоставляемая им услуга кабельного вещания DVB-C для Вашего телевизора.

- Провайдер кабельного ТВ может установить дополнительный сбор за такую услугу и потребовать от Вас согласия со своими условиями.
- Несмотря на то, что данный телевизор соответствует характеристикам DVB-T/DVB-T2 и DVB-C, не гарантируется его совместимость с цифровым эфирным вещанием в формате DVB-T/DVB-T2 и кабельным в формате DVB-C в будущем.
- Некоторые из функций Цифрового ТВ в некоторых странах/регионах могут быть недоступными, а правильный прием сигнала стандарта DVB-C может быть обеспечен не для всех провайдеров кабельного ТВ.

## Информация о торговых марках

- Термины HDMI, HDMI High-Definition Multimedia Interface и логотип HDMI являются товарными знаками или зарегистрированными товарными знаками HDMI Licensing LLC в США и других странах.
- Произведено по лицензии Dolby Laboratories. Название Dolby, Dolby Audio и символ с двойной буквой D являются торговыми марками Dolby Laboratories.
- "BRAVIA" и BRAVIA являются торговыми марками компании Sony Corporation.
- Gracenote, Gracenote eyeQ, Gracenote VideoID, Gracenote Video Explore, эмблема и логотип Gracenote, а также логотип "Powered by Gracenote" являются зарегистрированными товарными знаками или товарными знаками Gracenote в США и/или других странах.
- Opera® Devices SDK from Opera Software ASA. Copyright 1995-2015 Opera Software ASA. All rights reserved.
- Wi-Fi, Wi-Fi Direct, Miracast, Wi-Fi Protected Setup и логотип Wi-Fi CERTIFIED являются товарными знаками или зарегистрированными товарными знаками Wi-Fi Alliance.

- Сведения о патентах DTS см. <http://patents.dts.com>. Изготовлено по лицензии DTS, Inc. DTS, символ, а также DTS и символ вместе являются зарегистрированными товарными знаками, а DTS Digital Surround является товарным знаком DTS, Inc. © DTS, Inc. Все права защищены.
- Знак Bluetooth® и логотипы являются зарегистрированными торговыми марками, которые принадлежат Bluetooth SIG, Inc., любое их использование Sony Corporation лицензировано. Все остальные торговые марки и торговые наименования являются собственностью соответствующих владельцев.
- DiSEqC™ является товарным знаком EUTELSAT. Данный телевизор поддерживает протокол связи DiSEqC 1.0. Данный телевизор не предназначен для управления моторизованными антеннами.
- TUXERA является зарегистрированным товарным знаком Tuxera Inc. в США и других странах.
- Логотип USB в форме трезубца USB-IF SuperSpeed является зарегистрированным товарным знаком USB Implementers Forum, Inc. 



# Зміст

ВАЖЛИВА ПРИМІТКА	2
Відомості з безпеки	3
Застережні заходи	7
Компоненти пристрою й елементи керування	9
Елементи керування й індикатори	9
Використання пристрою дистанційного керування	10
Опис компонентів пристрою дистанційного керування	10
Схема підключення	12
Встановлення телевізора на стіні	15
Використання кронштейна для настінного кріплення (постачається) (Лише KD-75XD9405, KD-65/55XD9305)	15
Використання кронштейна для настінного кріплення (продається окремо)	16
Лише KD-75XD9405, KD-75XD85xx	19
Усунення несправностей	22
Несправності та способи їх усунення	22
Технічні характеристики	24

## Вступ

Дякуємо, що ви обрали цей продукт від Sony. Перед початком експлуатації телевізора уважно прочитайте цей посібник і збережіть його для використання у майбутньому.

### Примітка

- Перед використанням телевізора прочитайте розділ «Відомості з безпеки» (стор. 3).
- Зовнішній вигляд виробу може відрізнятися від зображення та ілюстрацій у посібнику з налаштування та в цьому посібнику. Такі зображення й ілюстрації призначено виключно для довідки.
- Літера «xx» у назві моделі відповідає цифровому позначенню її конструкції, кольору чи системи телебачення.

## Розташування посібника з налаштування

Посібник з налаштування розташовується на подушечці всередині картонної коробки від телевізора.

## Довідка

У Довідці наводиться інформація про використання різних функцій телевізора. Щоб відобразити Довідку на телевізорі, натисніть **HELP** на пристрої дистанційного керування та виберіть [Довідка].

## Розташування ідентифікаційної етикетки

Етикетки, на яких вказано номер моделі, дату виробництва (рік/місяць) й електричні параметри, знаходяться ззаду на телевізорі або на упаковці.  
Для моделі, до комплекту яких додається мережний адаптер: Етикетки з номером моделі та серійним номером знаходяться знизу на мережевому адаптері.

Дата виготовлення зазначена на виробі та упаковці на етикетці зі штрих-кодом у наступному форматі: YYYY/MM, де YYYY - рік виготовлення, MM - місяць.

## ПОПЕРЕДЖЕННЯ

ЩОБ УНИКНУТИ  
РОЗПОВСЮДЖЕННЯ  
ВОГНЮ, ТРИМАЙТЕ СВІЧКИ  
Й ІНШІ ДЖЕРЕЛА  
ВІДКРИТОГО ВОГНЮ  
ПОДАЛІ ВІД ЦЬОГО ВИРОБУ.



## ВАЖЛИВА ПРИМІТКА

### Назва виробу: Телевізор

### Обладнання відповідає вимогам:

- Технічного регламенту обмеження використання деяких небезпечних речовин в електричному та електронному обладнанні (постанова КМУ від 03.12.2008 № 1057);
- Технічного регламенту з електромагнітної сумісності обладнання (постанова КМУ від 29.07.2009 № 785);
- Технічного регламенту безпеки низьковольтного електричного обладнання (постанова КМУ від 29.10.2009 № 1149).



Виробник Соні Корпорейшн цим оголошує, що телевізори моделей KD-75XD9405, KD-75XD8505, KD-65XD9305, KD-65XD8599, KD-55XD9305, KD-55XD8599, KD-55XD8577 відповідають вимогам та іншим застосовним положенням Технічного регламенту радіообладнання і телекомунікаційного кінцевого (термінального) обладнання. Отримати декларацію відповідності можна за адресою ТОВ «Соні Україна», вул. Іллінська, 8, м. Київ, 04070, Україна, e-mail info@sony.ua.

Виробник: Соні Корпорейшн, 1-7-1 Конан, Мінато-ку, Токіо 108-0075, Японія.

Вироблено на підприємствах в Словаччині та Малайзії.

Країна виробництва зазначається на виробі та його пакуванні.

Уповноважений представник в Україні із питань відповідності вимогам технічних регламентів: ТОВ «Соні Україна», вул. Іллінська, 8, м. Київ, 04070, Україна.

## Відомості з безпеки

### УВАГА!

Батарейки не повинні зазнавати дії високих температур, наприклад знаходитися під променями сонця, поблизу вогню тощо.

Уникайте встановлення телевізора в нестійких місцях. У разі падіння телевізор може спричинити серйозні травми чи навіть смерть. Чимало травм, зокрема і дитячих, можна уникнути, виконуючи прості правила безпеки.

- Використовуйте виключно корпуси чи підставки, рекомендовані виробником телевізора.
  - Використовуйте лише ті меблі, що здатні витримати вагу телевізора.
  - Переконайтеся, що телевізор не виступає за край елемента меблів, що підтримує його.
  - Якщо ви бажаєте розмістити телевізор на високій меблі (наприклад, на сервант чи книжкову шафу), обов'язково забезпечте анкерне кріплення як телевізора, так і елемента меблів до надійної опори.
  - Не підкладайте під телевізор тканинні вироби чи інші матеріали, коли ставите його на опорний елемент меблів.
  - Розкажіть дітям, що вилізати на меблі, аби дотягтися до телевізора чи його елементів керування, небезпечно.
- Якщо необхідно перенести телевізор в інше місце, дотримуйтеся описаних вище застережних заходів.

### Встановлення/налаштування

Встановіть та використовуйте телевізор згідно з нижчезагаданими інструкціями з метою запобігання ризику виникнення пожежі, ураження електричним струмом та/або травм.

#### Встановлення

- Телевізор має бути встановлений поблизу легкодоступної електричної розетки.
- Поставте телевізор на надійній рівній поверхні, щоб уникнути його падіння та травмування людей або пошкодження цінного майна.
- Поставте телевізор на надійній рівній поверхні.
- Встановлення телевізора на стіну повинен здійснювати тільки кваліфікований працівник центру сервісного обслуговування.
- З міркувань безпеки рекомендується використовувати допоміжне устаткування виробництва Sony, зокрема:
  - Кронштейн для настінного кріплення (додається) (Лише KD-75XD9405 і KD-65/55XD9305)
  - Кронштейн для настінного кріплення (Лише KD-65/55XD9305 і KD-65/55XD85xx)

- Приєднуючи до телевізора кронштейн для настінного кріплення, використовуйте гвинти, що надаються в комплекті з кронштейном для настінного кріплення. Параметри зображених на ілюстрації гвинтів, що постачаються в комплекті, наведено за умови вимірювання від з'єднувальної поверхні кронштейна для настінного кріплення.

Діаметр і довжина гвинтів варіюються залежно від моделі кронштейна для настінного кріплення. Використання будь-яких інших гвинтів, крім комплектих, може призвести до внутрішнього пошкодження телевізора або його падіння тощо.

– Кронштейн для настінного кріплення (додається)

#### Лише KD-75XD9405

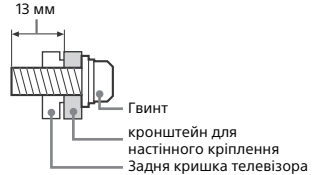

#### Лише KD-65/55XD9305

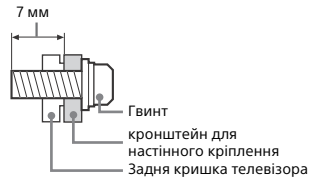

– Кронштейн для настінного кріплення

#### Лише KD-75XD9405 і KD-65/55XD9305

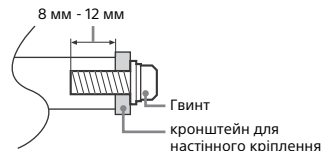

#### За винятком KD-75XD9405 і KD-65/55XD9305

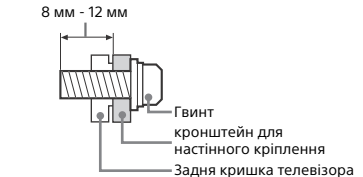

### Транспортування

- Перед транспортуванням телевізора від'єднайте всі кабелі.
- Для транспортування великого телевізора потрібно дві або три особи.
- При транспортуванні телевізора вручну тримайте його, як показано на малюнку. Не натискайте на РК-панель та рамку довшола екрана.

#### Лише KD-75XD9405 і KD-65/55XD9305

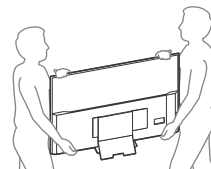

За винятком KD-75XD9405 і KD-65/55XD9305

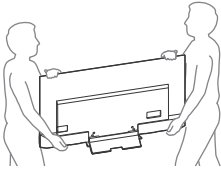

- При переміщенні телевізора оберігайте його від поштовхів або надмірної вібрації.
- При транспортуванні телевізора до сервісного центру або при переїзді запакуйте його в коробку, використовуючи призначені для нього пакувальні матеріали.

**Попередження падіння**

KD-75XD9405, KD-65/55XD9305

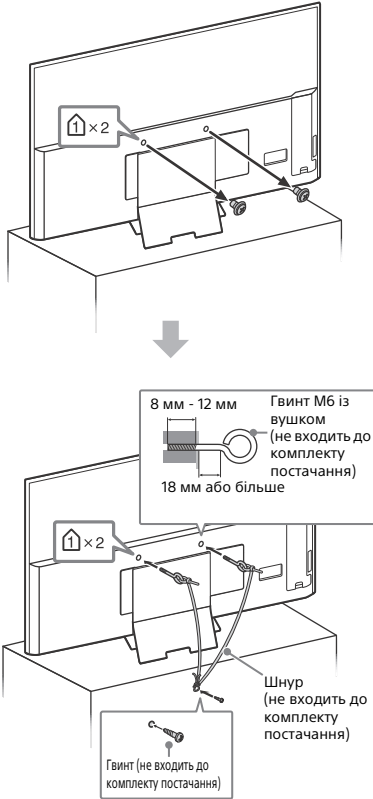

KD-75/65XD85xx

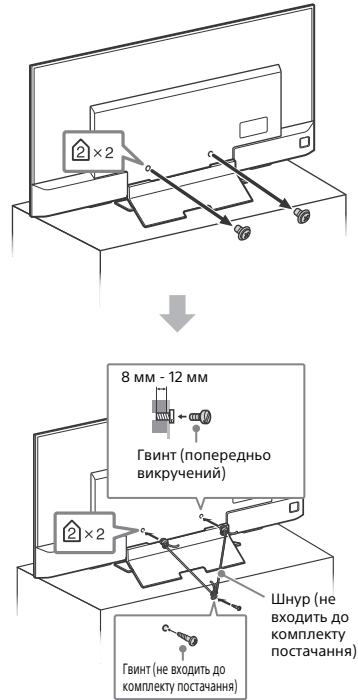

KD-55XD85xx

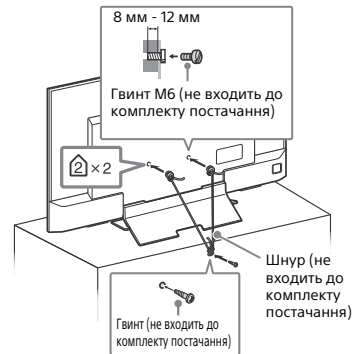



## Вентиляція

- Ніколи не закривайте вентиляційні отвори і нічого не вставляйте у корпус.
- Залиште вільний простір навколо телевізора, як показано нижче.
- Переконайтеся, що ТВ вентилюється належним чином. Потрібно, щоб навколо ТВ було достатньо вільного місця, як це зображено на ілюстрації.

## Встановлення на стіні

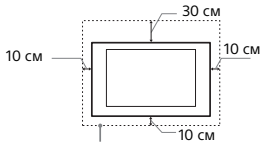

Залиште принаймні такий простір вільним навколо телевізора.

## Встановлення за допомогою підпори

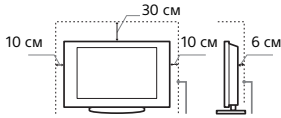

Залиште принаймні такий простір вільним навколо телевізора.

- Для забезпечення належної вентиляції та запобігання накопиченню бруду або пилу:
  - Не кладіть телевізор у горизонтальне положення, не встановлюйте його нижньою стороною догори, задом наперед або на бік.
  - Не ставте телевізор на полицю, килим, постіль або у шафу.
  - Не накривайте телевізор тканиною, такою як занавіски, або іншими речами, наприклад газетами тощо.
  - Не встановлюйте телевізор так, як показано нижче.

Циркуляція повітря неможлива.

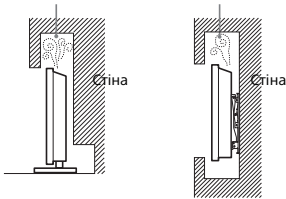

## Силовий шнур

Поводьтесь із силовим шнуром і розеткою у зазначений нижче спосіб, щоб запобігти ризику виникнення пожежі, ураження електричним струмом чи пошкодження та/або травм:

- Використовуйте силовий шнур, наданий тільки компанією Sony, а не іншими постачальниками.
- Вставляйте штепсель до електричної розетки до кінця.
- Підключайте телевізор тільки до мережі змінного струму з напругою 220 В - 240 В.
- При підключенні кабелів заради власної безпеки обов'язково від'єднайте силовий шнур і слідкуйте, щоб не залпугавши ногами у кабелях.
- Від'єднайте силовий шнур від розетки перед ремонтом або переміщенням телевізора.
- Тримайте силовий шнур подалі від джерел тепла.
- Регулярно виймайте штепсель із розетки й очищайте його. Якщо штепсель вкритий пилом і на нього потрапляє волога, його ізоляція може зіпсуватися, що може призвести до пожежі.

## Примітка

- Не використовуйте наданий силовий шнур із одним іншим обладнанням.
- Не защемляйте, не згинайте і не перекручуйте силовий шнур надто сильно. Струмопровідні жили можуть оголитися або зламатися.
- Не модифікуйте силовий шнур.
- Не кладіть важкі речі на силовий шнур.
- Не тягніть силовий шнур при від'єднанні його від електричної розетки.
- Не підключайте надто багато приладів до однієї розетки.
- Не використовуйте електричну розетку, що не забезпечує належного прилягання контактів штепселя.

## ПРИМІТКА ЩОДО МЕРЕЖЕВОГО АДАПТЕРА (лише моделі, до комплекту яких додається мережний адаптер)

### Попередження

Щоб знизити ризик займання й ураження електричним струмом, не надавайте цей прилад впливу дощу чи вологи. Щоб виключити можливість загоряння й ураження електричним струмом, не ставте на прилад предмети, наповнені водою, наприклад вази. Не встановлюйте прилад у замкненому просторі, наприклад у книжковій шафі тощо.

- Розетка має знаходитися поблизу обладнання і бути легко доступною.
- Використовуйте мережевий адаптер і кабель живлення, що додаються.
- Не використовуйте інший мережевий адаптер. Це може спричинити несправність.
- Підключайте мережевий адаптер до легко доступної розетки.
- Не намотуйте кабель живлення навколо мережевого адаптера. Це може призвести до пошкодження жил кабелю та спричинити несправність медіаприймача.
- Не торкайтеся до мережевого адаптера вологими руками.
- Помітивши якість неполадки, негайно від'єднайте мережевий адаптер від розетки.
- Навіть після вимкнення прилад залишається підключеним до електричної мережі. Від'єднайте його від розетки.
- При тривалому використанні мережевий адаптер нагрівається. Це можна відчути, доторкнувшись до нього рукою.



## Заборонене використання

Не встановлюйте та не використовуйте телевізор у нижчезазначених місцях, оточеннях і ситуаціях, оскільки це може призвести до несправності телевізора, пожежі, ураження електричним струмом, пошкодження та/або травм.

### Місце:

- Надворі (під прямим сонячним промінням), на морському узбережжі, на кораблі або іншому судні, всередині транспортного засобу, у медичних закладах, нестабільних місцях, поблизу відкритих водоемів або джерел води, в умовах дощу або диму.
- У разі встановлення у вибіральної публічної лазні чи курорту з гарячими джерелами можливе пошкодження телевізора сіркою, що міститься в повітрі, тощо.



- Для досягнення найвищої якості зображення подбайте про те, щоб екран не був спрямований на сонце чи джерело штучного освітлення.
- Не заносьте телевізор із холоду в тепле приміщення. Різка зміна температури може викликати конденсацію вологи. Це може призвести до погіршення якості зображення і якості відтворення кольорів. У такому разі дайте волозі повністю випаруватися і лише потім вмикайте телевізор.

## Оточення:

- Не ставте телевизор в гарячих, вологих або надмірно запиленних місцях, місцях, куди можуть потрапити комахи, місцях, де телевизор може зазнати механічної вібрації, а також поблизу займистих речей (свічок тощо). Захищайте телевизор від крапель і бризок рідини та не ставте на нього наповнені рідиною предмети, наприклад вази.
- Не встановлюйте телевизор у вологих і пильних місцях, а також у приміщеннях, де присутній маслянистий дим або пара (поряд із кухонним столом чи зволожувачем). Це може спричинити пожежу, електричний удар або деформацію.
- Не встановлюйте телевизор у місцях, які перебувають під дією високих температур, наприклад, під прямими сонячними променями, поблизу батареї опалення або нагрівально-вентиляційної системи. Перегрівання телевизора може призвести до деформації корпусу і пошкодження самого пристрою.



## Ситуація:

- Не використовуйте телевизор, якщо у вас мокрі руки, якщо корпус телевизора знятий, а також не використовуйте його з устаткування, не рекомендованим виробником. Від'єднайте телевизор від розетки та антени під час грози.
- Не встановлюйте телевизор так, щоб він виступав у оточуючий простір. Від удару об телевизор можуть постраждати люди й пошкодитися інші предмети.



## Поломка компонентів:

- Не кидайте нічого в телевизор. Скло екрана може розбитися від удару та спричинити серйозну травму.
- Якщо корпус телевизора тріснув, не торкайтеся його, доки ви не від'єднасте силовий шнур від електромережі. Крім того, це може призвести до ураження електричним струмом.

## Коли телевизор не використовується

- Якщо ви не будете використовувати телевизор протягом кількох днів, його слід від'єднати від електромережі з міркувань безпеки та збереження навколишнього середовища.
- Оскільки просте вимикання телевизора не означає його від'єднання від електромережі, потрібно витягнути штепсель з електричної розетки, щоб відключити телевизор повністю.
- Деякі телефони мають такі функції, для належної роботи яких телевизор має залишатися в режимі очікування.

## Щодо дітей

- Не дозволяйте дітям залазити на телевизор.
- Тримайте малі деталі поза доступом дітей, щоб діти їх випадково не проковтнули.

## У разі виникнення нижченаведених проблем...

У разі виникнення будь-якої з нижченаведених проблем негайно **вимкніть** телевизор і від'єднайте силовий шнур від електромережі.

Зверніться до свого продавця або сервісного центру Sony з проханням, щоб ваш телевизор перевірим кваліфікований працівник.

### Коли:

- Силовий шнур пошкоджено.
- Штепсель погано тримається в електричній розетці.
- Телевизор пошкоджено у результаті падіння, удару або потрапляння у нього якого-небудь предмета.
- Через отвори у корпусі всередину потрапила рідина або твердий предмет.

## Про температуру ЖК-телевізора

Якщо ЖК-телевизор використовується протягом тривалого часу, то панель навколо нього нагрівається. Це можна відчутти на дотик.

## КРОНШТЕЙН ДЛЯ НАСТІННОГО КРІПЛЕННЯ (лише моделі, до комплекту яких додається кронштейн для настінного кріплення)

Нижче наведено інформацію про належне використання кронштейна для настінного кріплення. Уважно прочитайте цю інформацію і правильно використовуйте кронштейн для настінного кріплення.

### Інформація для споживачів:

Дотримуйтеся наступних правил техніки безпеки, щоб уникнути серйозних травм у результаті пожежі, електричного удару, перекидання чи падіння виробу.

- Довіряйте виконувати встановлення ліцензованим підрядникам і тримайте малих дітей подалі від час встановлення.
- Довіряйте виконувати транспортування і демонтаж телевизора ліцензованим підрядникам.
- Не викручуйте гвинти і т. і. після монтажу телевизора.
- Не намагайтеся змінити конструкцію кронштейна для настінного кріплення.
- Не встановлюйте інші обладнання, окрім вказаного виробу.
- Не встановлюйте на кронштейні для настінного кріплення інші предмети на даочу до телевизора.
- Не спірайтеся і не вішайтеся на телевизор.
- Не застосуйте надмірну силу під час чищення чи технічного обслуговування телевизора.

### Інформація для дилерів і підрядників Sony:

Наступні інструкції стосуються тільки дилерів і підрядників Sony. Обов'язково прочитайте наведені нижче правила техніки безпеки та приділяйте особливу увагу безпеці під час встановлення, технічного обслуговування і перевірки цього виробу.

- У процесі переміщення чи закріплення телевизора тримайте його з боків. Не піднімайте телевизор за U-подібну панель.

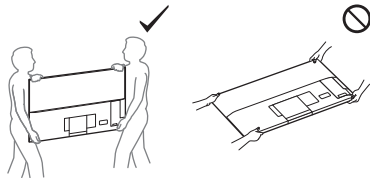
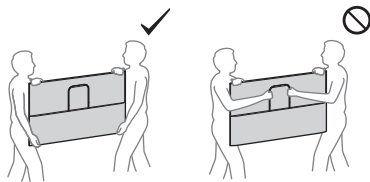

- Не кладіть телевизор під час його розвантаження, завантаження та монтажу.

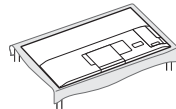

- Не встановлюйте кронштейн для настінного кріплення таким чином, що кути чи бічні поверхні телевизора будуть виступати за площину стіни.



- Не встановлюйте телевізор під або над кондиціонером.
- Надійно закріпіть кронштейн для настінного кріплення на стіні, виконуючи всі інструкції чинного посібника з встановлення кронштейна для настінного кріплення, що додається. Якщо хоча б один гвинт ослабне чи випаде, кронштейн для настінного кріплення може впасти і завдати травми чи пошкодити майно.
- Обов'язково використовуйте належним чином гвинти та деталі кріплення, що додаються, та виконуйте всі інструкції посібника з встановлення кронштейна для настінного кріплення, що додається. У разі використання інших елементів телевізор може впасти і пошкодитися або завдати фізичних травм.
- При збиранні кронштейна виконуйте всі інструкції, наведені в посібнику з встановлення кронштейна для настінного кріплення, що додається.
- Надійно закручіть гвинти у відповідних місцях.
- Оберегайте телевізор від струсів під час встановлення.
- Встановлюйте телевізор на рівній, вертикальній стіні.
- Після належного встановлення телевізора надійно зафіксуйте кабелі.

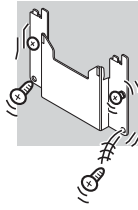

- У разі защемлення кабелю живлення чи з'єднувальних кабелів внутрішні жили можуть прорвати ізоляцію, спричинивши коротке замикання чи розімкнення електричного контуру.

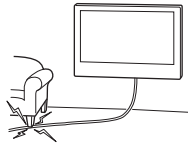

## Застережні заходи

### Перегляд телевізора

- Дивіться телевізор при помірному освітленні, оскільки перегляд телевізора при поганому освітленні або протягом тривалого часу призводить до напруження очей.
- Використовуйте окуляри, відрегулюйте густина таким чином, щоб уникнути надмірних рівнів, оскільки в іншому разі це може призвести до погіршення слуху.

### (Тільки моделі, що підтримують формат 3D)

- Деякі люди можуть відчувати дискомфорт (напруження очей, втома, нудота тощо), переглядаючи тримірні відеозображення або граючи у стереоскопічні тримірні ігри. Sony рекомендує глядачам, які переглядають тримірні відеозображення або грають у стереоскопічні тримірні ігри, робити регулярні перерви. Тривалість та періодичність перерв залежить від індивідуальних особливостей глядача. Ви самі маєте визначити для себе оптимальний режим перегляду. Відчувши дискомфорт, припиніть перегляд тримірних відеозображень або стереоскопічну тримірну гру, поки добре самопочуття не відновиться; за потреби зверніться до лікаря. Також слід (i) прочитати інструкції до всіх пристроїв або носіїв, що використовуються разом із цим телевізором, (ii) ознайомитися з останньою інформацією на нашому сайті в Інтернеті ([www.sony.eu/support](http://www.sony.eu/support)). Слід пам'ятати, що органи зору у малих дітей (особливо у молодших за шість років) ще формуються. Перед тим, як дозволити дітям переглядати тримірні відеозображення або грати у стереоскопічні тримірні ігри, проконсультуйтеся з лікарем (педіатром або офтальмологом). Дорослі мають наглядати за малими дітьми, забезпечуючи дотримання дітьми рекомендацій, що наведені вище.
- Не використовуйте, не зберігайте і не залишайте окуляри 3D або батарейку біля відкритого вогню або в місцях із високою температурою, наприклад під прямим сонячним промінням або в машині, нагрітій сонцем.

## ПК-екран

- Незважаючи на те, що ПК-екран виготовлений із використанням високоточної технології і 99,99 % або більше пікселів ефективно функціонують, на екрані можуть з'явитися чорні точки або яскраві точки світла (червоні, сині або зелені). Це структурна властивість ПК-екрана, а не результат його несправності.
- Не штовхайте й не дряпайте передній фільтр і не кладіть речі на цей телевізор. Зображення може стати нерівномірним або ПК-екран може бути пошкоджено.
- Якщо телевізор використовується у холодному приміщенні, зображення може стати розмитим або темним. Це не є ознакою несправності. Такі явища зникають при підвищенні температури.
- При тривалому відтворенні нерухомих зображень на них може з'явитися ореол.
- Екран і корпус нагріваються під час роботи телевізора. Це не є несправністю.
- ПК-екран містить невелику кількість рідкого кристала. Дотримуйтеся місцевих постанов і правил щодо утилізації.

UA

## Догляд і чищення екрана/корпусу телевізора

Перед чищенням обов'язково від'єднайте силовий шнур телевізора від електричної розетки.

Щоб запобігти погіршенню якості матеріалів або покриття екрана, дотримуйтеся нижченаведених заходів безпеки.

- Щоб видалити пил із поверхні екрана/корпусу, обережно протріть її м'якою тканиною. Якщо заплілена стійке, протріть поверхню м'якою тканиною, злегка змоченою слабким розчином миюного засобу.
- Не розбризкуйте воду або миючий засіб безпосередньо на телевізор. Рідина може потрапити на нижню частину екрана чи на зовнішні деталі, а потім всередину приладу і пошкодити телевізор.
- Ніколи не використовуйте жодні жорсткі тканини, лужні або кислотні розчини й порошки для чищення або леткі розчинники, зокрема спирт, бензол, роздирдвачі, інсектициди тощо. Використання таких речовин або тривалий контакт із гумою або вінілом може призвести до пошкодження поверхні екрана і матеріалу, з якого зроблено корпус.
- Не торкайтеся до телевізора, якщо ваші руки змащено будь-якою хімічною речовиною, наприклад кремом для рук або сонцезахисним кремом.
- Для забезпечення належної вентиляції рекомендуємо періодично чистити вентиляційні отвори за допомогою пилососа.
- Регулюючи кут повороту телевізора, повертайте його повільно, щоб уникнути його переміщення або зсуву зі своєї підставки.



## Додаткове обладнання

- Тримайте додаткові компоненти або будь-яке обладнання, від якого йде електромагнітне випромінювання, подалі від телевізора. Інакше це може спричинити спотворення зображення та/або виникнення шуму.
- Це обладнання належним чином випробуване та визнане таким, що забезпечує функціонування з обмеженнями, визначеними у директиві щодо електромагнітної сумісності (EMC Directive) за використання сигнальних кабелів, коротших за 3 метри.

## Рекомендація щодо штекера типу F

Внутрішній дрот повинен виступати за з'єднувальну частину не більше, ніж на 1,5 мм.

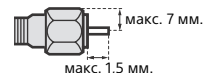

(Довідкова схема штекера типу F)

## Функціонування пристрою у бездротовому режимі

- Не використовуйте цей пристрій у безпосередній близькості від медичного обладнання (електрокардіостимуляторів тощо), оскільки це може призвести до неправильної роботи медичного обладнання.
- Не зважаючи на те, що цей пристрій передає/отримує кодовані сигнали, остерігайтеся несанкціонованого перехоплення. Виробник не несе відповідальності за виникнення будь-яких проблемних ситуацій у зв'язку з цим.

## Застереження щодо поводження з пультом дистанційного керування

- Встановлюючи елементи живлення, слідкуйте за правильністю полярності.
- Не використовуйте одночасно елементи живлення різних типів або старі й нові елементи живлення.
- Утилізуйте елементи живлення без шкоди для навколишнього середовища. У певних регіонах існують правила щодо утилізації елементів живлення. Будь ласка, дізнайтеся про це у місцевих органах влади.
- Поводьтеся з пультом обережно. Не впускайте, не наступайте на нього та не допускайте пролиття на нього жодних рідин.
- Не кладіть пульт поблизу джерел тепла, під пряме сонячне проміння та у вологі місця.

## КРОНШТЕЙН ДЛЯ НАСТІННОГО КРІПЛЕННЯ (лише моделі, до комплекту яких додається кронштейн для настінного кріплення)

- У залежності від матеріалу стіни тривале використання телевізора на кронштейні для настінного кріплення може спричинити знебарвлення стіни позаду телевізора і над ним або відклеювання шпалер.
- Якщо демонтувати встановлений раніше кронштейн для настінного кріплення, то в стіні залишаться отвори від гвинтів.
- Не використовуйте кронштейн для настінного кріплення в місцях, де він буде зазнавати дії механічної вібрації.

## Утилізація телевізора



Утилізація старого електричного та електронного обладнання (застосовується в Європейському союзі та інших європейських країнах із системами роздільного збирання сміття)



Переробка використаних елементів живлення (директива діє у межах країн Європейського Союзу та інших країн Європи зі системами роздільного збору відходів)

# Компоненти пристрою й елементи керування

## Елементи керування й індикатори

Лише KD-75XD9405 і KD-65/55XD9305

За винятком KD-75XD9405 і KD-65/55XD9305

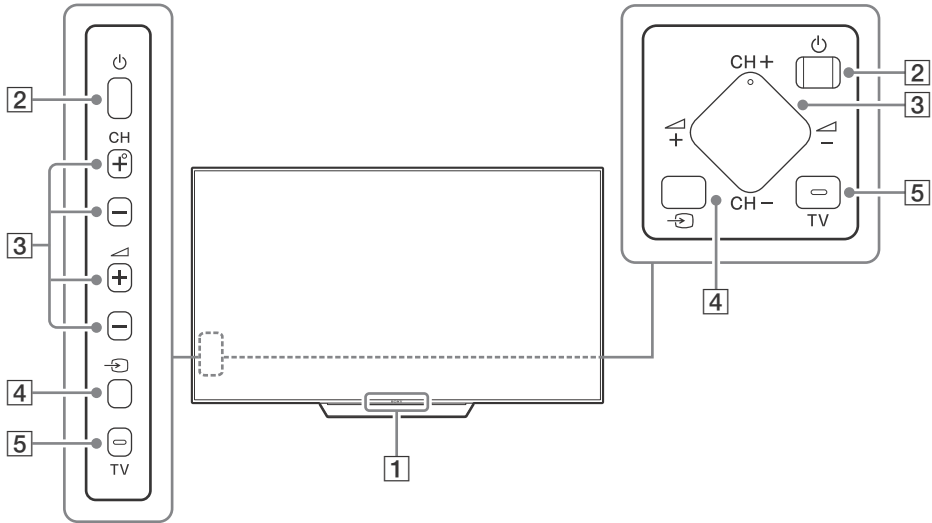

**1 Датчик пристрою дистанційного керування\*1 / датчик світла\*1 / індикатор підсвічування/передавач 3D-сигналу\*1\*2**

Індикатор підсвічування горить або блимає в залежності від стану телевізора.

- Білий  
При увімкненні телевізора/у режимі вимкненого зображення/під час оновлення програмного забезпечення тощо.
- Голубий  
Під час встановлення бездротового підключення до мобільного пристрою.
- Рожевий\*2  
Режим записування.
- Жовтий  
Налаштовано таймер.

**2 (живлення)**

**3 CH +/- (канал)  
▲ +/- (гучність)**

**4 (вибір джерела вхідного сигналу)**

Виведіть на екран і виберіть джерело вхідного сигналу.

**5 TV**

Переключення на телевізійний канал або вхідний сигнал з іншої програми.

\*1 Не розташовуйте біля датчика жодних предметів.

\*2 Не в усіх країнах і регіонах та не в усіх моделях телевізорів.

# Використання пристрою дистанційного керування

## Опис компонентів пристрою дистанційного керування

Форма пристрою дистанційного керування, розташування, наявність і функції кнопок на пристрої дистанційного керування залежать від регіону, країни й моделі телевізора.

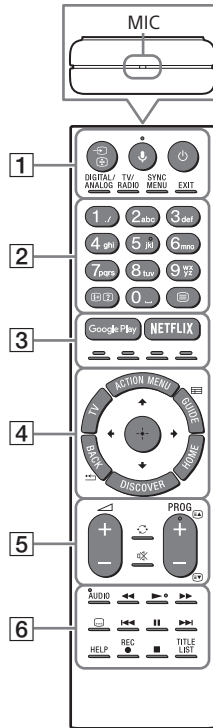

### 1 (вибір вхідного каналу/ утримання тексту)

У режимі телебачення: Виведіть на екран і виберіть джерело вхідного сигналу.  
У режимі тексту: Утримання поточної сторінки.

### (Мікрофон)

Використання голосової функції.  
(Наприклад, пошук контенту за допомогою голосу.)

### (режим очікування телевізора)

Увімкнення чи вимкнення телевізора (режим очікування).

### DIGITAL/ANALOG

Переключення між цифровим і аналоговим режимами.

### TV/RADIO

Переключення між телевізійним і радіомовленням.

### SYNC MENU

Відображення меню BRAVIA Sync.

### EXIT

Повернення до попереднього вікна або вихід із меню. Якщо доступна інтерактивна прикладна послуга, натисніть, щоб вийти з цієї послуги.

**2 Кнопки з цифрами**

**1+/? (інформація/відображення тексту)**

Відображення інформації.

**≡ (текст)**

Відображення текстової інформації.

**3 Google Play**

Доступ до інтерактивної послуги «Google Play».

**NETFLIX (Не в усіх країнах і регіонах та не в усіх моделях телевізорів)**

Доступ до інтерактивної послуги «NETFLIX».

**Кольорові кнопки**

Виконання відповідної функції.

**4 ACTION MENU**

Відображення списку контекстних функцій.

**TV**

- Переключення на телевізійний канал або вхідний сигнал з іншої програми.
- Увімкніть телевізор, щоб відобразити телеканал або джерело вхідного сигналу.

**GUIDE/☰**

Відображення цифрової програми передач.

**BACK/◀**

Повернення до попереднього екрана.

**HOME**

Відображення головного меню телевізора.

**DISCOVER**

Виклик контентної панелі для пошуку вмісту.

**▲/▼/◀/▶/⊕ (Вибір елемента/введення)**

**5 ▲ +/- (гучність)**

Регулювання гучності.

**↻ (перехід)**

Переключення між двома каналами чи джерелами вхідного сигналу. Телевізор буде переключатися між поточним каналом (джерелом вхідного сигналу) і каналом (джерелом вхідного сигналу), що використовувався останнім.

**⊗ (вимкнення звуку)**

Вимкнення звуку. Натисніть ще раз для відновлення звуку.

**PROG +/-/⏪/⏩**

У режимі телебачення: Виберіть канал. У режимі тексту: Вибір наступної (⏪) або попередньої (⏩) сторінки.

**6 AUDIO**

Зміна мови для поточної передачі.



Керування мультимедійним вмістом на телевізорі або підключеному пристрої, що підтримує функцію BRAVIA Sync.

**⋮ (параметри субтитрів)**

Увімкнення та вимкнення субтитрів (за наявності цієї функції).

**HELP**

Відображення довідкового меню. З цього місця доступна Довідка.

**● REC**

Записування поточної передачі за допомогою функції записування на пристрій USB HDD.

**TITLE LIST**

Відображення списку розділів.

# Схема підключення

Додаткову інформацію про підключення дивіться в Довідці (стор. 2).

Лише KD-75XD9405 і KD-75XD85xx і KD-65/55XD9305

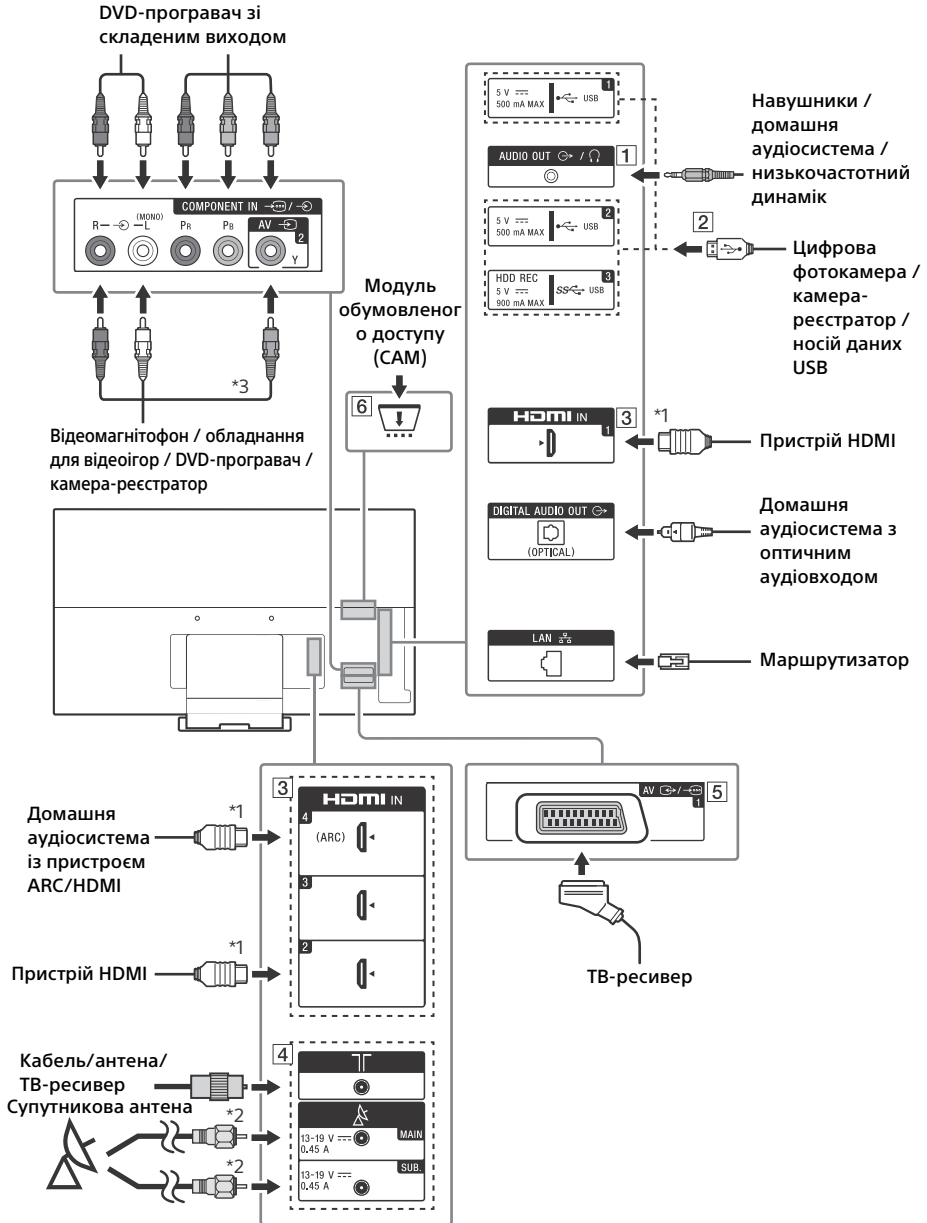



За винятком KD-75XD9405 і KD-75XD85xx і KD-65/55XD9305

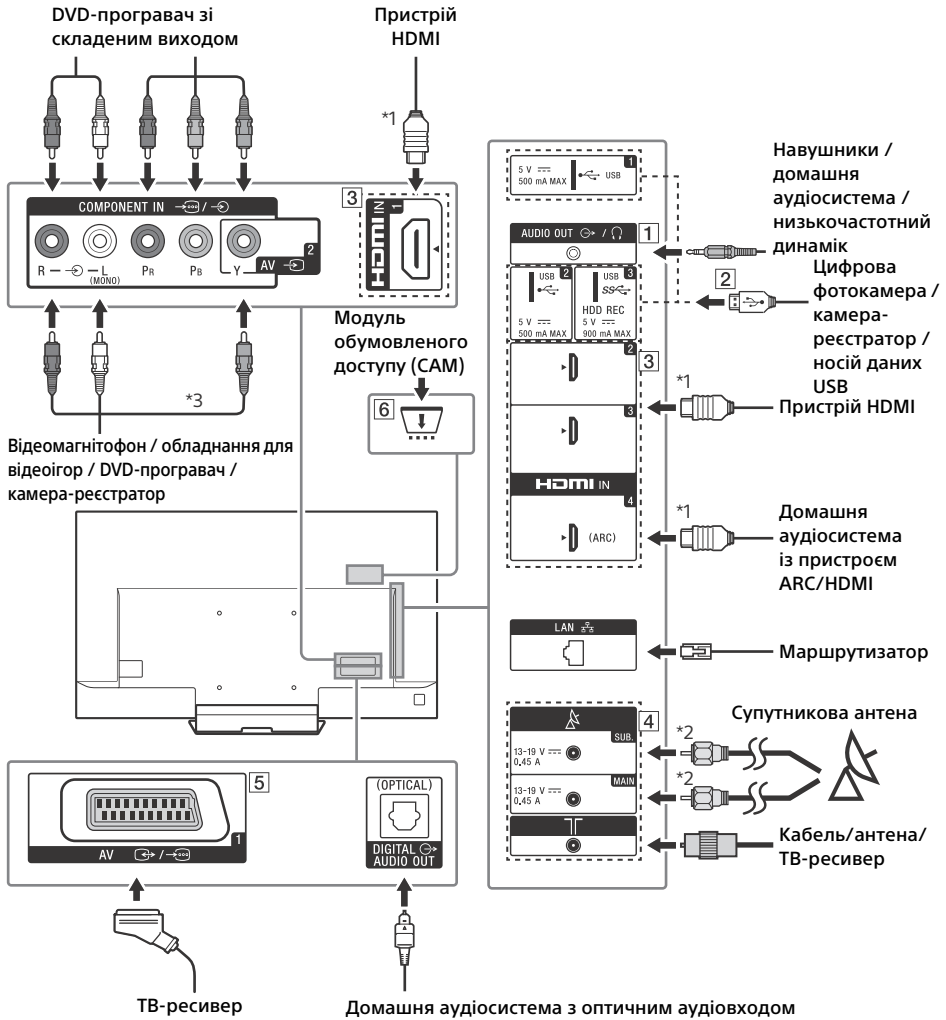

UA

## 1 AUDIO OUT\*4 ⇄ / 🔊

- Щоб відтворювати звук телевізора через підключене обладнання, натисніть кнопку **HOME**. Виберіть [Налаштування] → [Звук] → [Аудіовихід/вихід для навушників], а потім потрібний елемент.

## 2 🔌 USB 1/2, SS 🔌 USB 3 (HDD REC)\*5

- Підключення великого пристрою USB може призвести до порушення роботи інших підключених пристроїв.
- Підключайте великий пристрій USB до порту USB 1.

## 3 HDMI IN 1/2/3/4

- Якщо цифрова аудіосистема підтримує технологію Audio Return Channel (ARC), її слід підключати до гнізда HDMI IN 4. Якщо ні, слід додатково підключити систему до гнізда DIGITAL AUDIO OUT (OPTICAL).

## 4 📡 (РЧ-вхід), 📡 (вхід для супутникової антени)

- Підключення для ефірного/кабельного і супутникового телебачення. Етапи підключення: MAIN → Антена → SUB.
- SUB. роз'єм слід підключати лише під час використання режиму подвійного тюнера (за винятком передачі одним кабелем EN50494).

## 5 🔌 / 🔌 AV 1

- Виконайте з'єднання кабелем SCART. ТВ-тюнер надсилає на підключений аналоговий декодер зашифровані сигнали, а декодер розшифровує їх перед виведенням.

## 6 📺 CAM (модуль обумовленого доступу)

- Доступ до платних послуг телебачення. Докладну інформацію дивіться в посібнику з експлуатації модуля CAM.
- Не вставляйте смарт-карту безпосередньо в гніздо CAM на телевізорі. Карту слід вставляти в модуль обумовленого доступу, наданий уповноваженим дилером.
- Модуль CAM не підтримується в деяких країнах та регіонах. Запитуйте в уповноваженого дилера.

- Якщо переключитися на цифрову передачу після використання інтернет-відео, то може з'явитися повідомлення CAM.

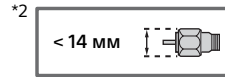
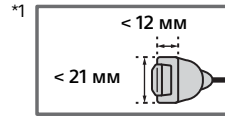

\*3 Монофонічне обладнання підключайте до звукового гнізда L (MONO).

\*4 Підтримує лише 3-полюсний мініроз'єм.

\*5 Не в усіх країнах і регіонах та не в усіх моделях телевізорів.

# Встановлення телевізора на стіні

## Використання кронштейна для настінного кріплення (постачається) (Лише KD-75XD9405, KD-65/55XD9305)

### Інформація для споживачів

Для встановлення цього виробу необхідно мати достатній досвід. Довіряйте виконувати встановлення тільки дилерам чи ліцензованим підрядникам Sony і приділяйте належну увагу безпеці під час встановлення. Компанія Sony не несе жодної відповідальності за збитки і травми, викликані неправильною експлуатацією чи встановленням, а також використанням виробів, відмінних від вказаного. Це твердження не обмежує інші права, які можуть належати вам за законом.

### Дилерам та підрядникам Sony

Для встановлення цього виробу необхідно мати достатній досвід. Щоб безпечно виконати установку, уважно прочитайте цей посібник з експлуатації. Компанія Sony не несе жодної відповідальності за збитки й травми, викликані неправильною експлуатацією чи встановленням.

### Примітка

- Перед встановленням кронштейна для настінного кріплення прочитайте (Відомості з безпеки) стор. 3 та (Застережні заходи) стор. 7 щодо кронштейна для настінного кріплення.
- Приєднуючи настільну підпору, вкрутіть раніше викручені гвинти у відповідні отвори ззаду на телевізорі.
- Переконайтеся, що стіна має достатні розміри і в змозі витримати вагу, щонайменше в чотири рази більшу за вагу телевізора. Вагу телевізора див. на стор. 24-26 (Технічні характеристики).



Щоб отримати інструкції зі встановлення кронштейна для настінного кріплення для вашої моделі телевізора, див. посібник зі встановлення кронштейна для настінного кріплення.

## Використання кронштейна для настінного кріплення (продається окремо)

У цьому посібнику з експлуатації наведено тільки інструкції щодо підготовки телевізора до встановлення на стіні.

### Інформація для споживачів:

Для захисту виробу та з міркувань безпеки компанія Sony настійно рекомендує, щоб встановлення телевізора здійснювалося дилерами або ліцензованими підрядниками Sony. Не намагайтеся встановити його самостійно.

### Дилерам та підрядникам Sony:

Приділяйте максимальну увагу безпеці під час встановлення, періодичного обслуговування та перевірки виробу.

Для встановлення цього виробу, особливо для визначення міцності стіни, яка повинна витримувати вагу телевізора, необхідно мати достатній досвід. Довіряйте виконання монтажу тільки дилерам чи ліцензованим підрядникам Sony та приділяйте належну увагу безпеці під час встановлення. Компанія Sony не несе жодної відповідальності за збитки й травми, викликані неправильною експлуатацією чи встановленням.

Щоб встановити телевізор на стіні, використовуйте кронштейн для настінного кріплення SU-WL450 (не входить до комплекту постачання) (KD-65/55XD9305, KD-65/55XD85xx). При встановленні кронштейна для настінного кріплення користуйтеся посібником з експлуатації та посібником зі встановлення кронштейна для настінного кріплення.

### Примітка

- Тримайте викручені гвинти в безпечному, недосяжному для дітей місці.



Щоб отримати інструкції зі встановлення кронштейна для настінного кріплення для вашої моделі телевізора, відвідайте наведений нижче веб-сайт:  
[www.sony.eu/tv/wall-mount-bracket-manual](http://www.sony.eu/tv/wall-mount-bracket-manual)

Лише KD-65/55XD9305

**1** Зніміть кришку з підпори та кришки контактів.

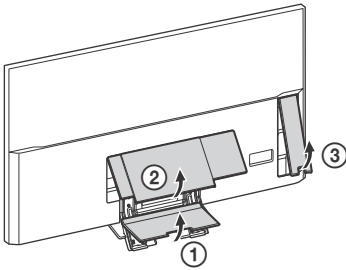

**2** Викрутіть гвинти із задньої панелі телевізора.

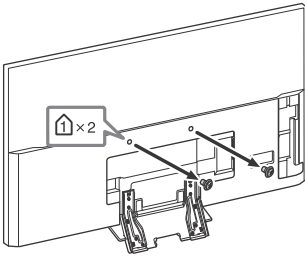

**3** Прикріпіть настінне кріплення (додається до телевізора) ззаду телевізора (так щоб кріплення було паралельне стіні).

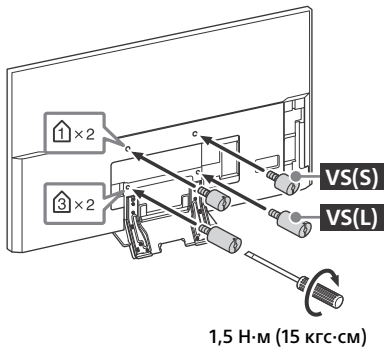

**Примітка**

- У разі використання електричної викрутки задайте крутильний момент приблизно 1,5 Н·м (15 кгс·см).
- Приєднуючи настінне кріплення до телевізора, затягніть його гвинти.  
Установлюючи настінне кріплення, використовуйте лише викрутку з плоским шліцом. Використання Іншого Інструмента може призвести до надмірного затягування гвинтів настінного кріплення та пошкодження Телевізора.

**Лише KD-65/55XD85xx**

Викрутіть гвинти із задньої панелі телевізора.

**KD-65XD85xx**

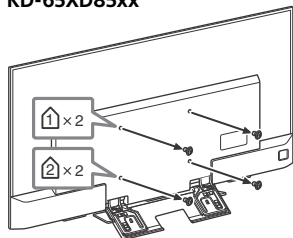

**KD-55XD85xx**

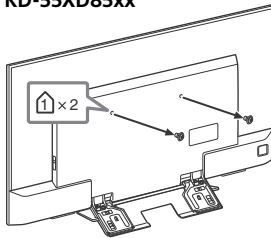

## Лише KD-75XD9405, KD-75XD85xx

Телевізор можна приєднати до кронштейна для настінного кріплення (не додається) в такому вигляді, як він був запакований.

Підготуйте телевізор для приєднання настінного кронштейна, перш ніж підключати кабелі.

**Для захисту виробу та з міркувань безпеки компанія Sony настійно рекомендує, щоб встановлення телевізора здійснювалося кваліфікованими спеціалістами. Не намагайтеся встановити його самостійно.**

- Дотримуйтеся інструкцій, які ви отримали разом із кронштейном для настінного кріплення для вашої моделі телевізора. Для встановлення цього телевізора, особливо для визначення міцності стіни, яка повинна витримувати його вагу, необхідно мати достатній досвід
- Обов'язково зберігайте невикористані гвинти та настільну підпору в безпечному місці, доки не знадобиться приєднати її. Тримайте гвинти подалі від малих дітей.

### Лише KD-75XD9405

- 1 Зніміть кришку з підпори та кришки контактів.

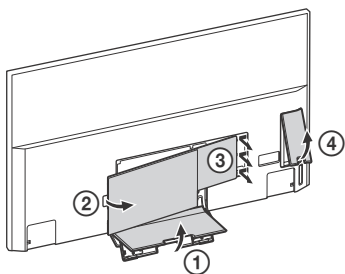

- 2 Викрутіть гвинти із задньої панелі телевізора.

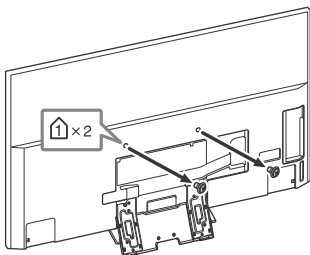

### 3 Прикріпіть настінне кріплення (додається до телевізора) ззаду телевізора (так щоб кріплення було паралельне стіні).

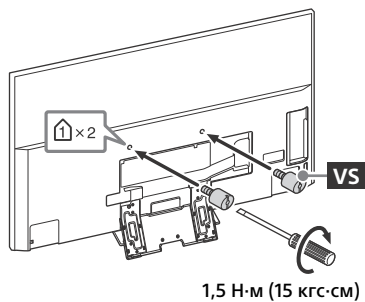

#### Примітка

- У разі використання електричної викрутки задайте крутильний момент приблизно 1,5 Н·м (15 кгс·см).
- Приєднуючи настінне кріплення до телевізора, затягніть його гвинти.  
Установлюючи настінне кріплення, використовуйте лише викрутку з плоским шліцом. Використання іншого інструмента може призвести до надмірного затягування гвинтів настінного кріплення та пошкодження телевізора.

#### Від'єднання настільної підпори від телевізора

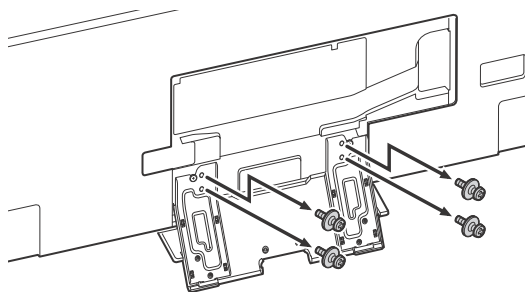



Лише KD-75XD85xx

**1** Зніміть кришку стійки.

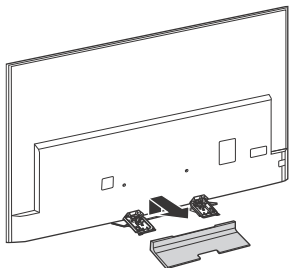

**2** Викрутіть гвинти із задньої панелі телевізора.

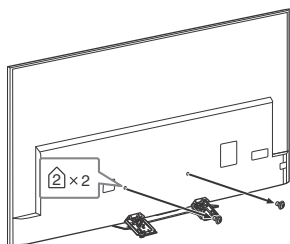

**Від'єднання настільної підпори від телевізора**

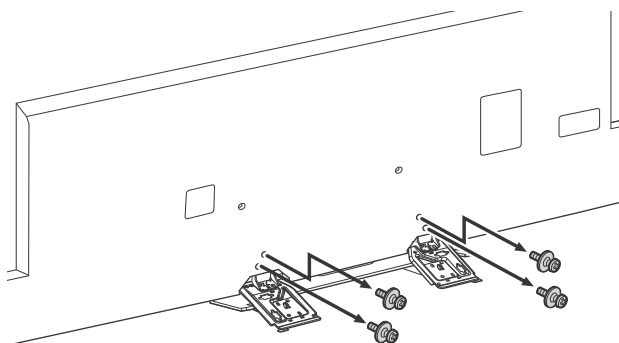

## Усунення несправностей

Необхідно завантажувати і встановлювати оновлення для програмного забезпечення телевізора через систему цифрового мовлення або через Інтернет. Щоб розпочати оновлення програмного забезпечення, виберіть [Оновити зараз]. Під час оновлення програмного забезпечення індикатор підсвічування блимає білим. При оновленні програмного забезпечення відобразиться екран [Updating...] (Оновлення...), що показано нижче.

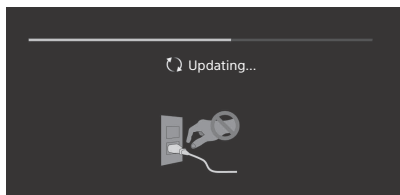

Не від'єднуйте кабель живлення під час оновлення програмного забезпечення. Оновлення може встановитися неповністю і програмне забезпечення функціонуватиме неправильно. Оновлення програмного забезпечення може тривати до 30 хвилин. Якщо ви не бажаєте автоматично оновлювати програмне забезпечення, натисніть **HOME** і виберіть [Довідка] → [Оновлення ПЗ системи] → [Автоматичне завантаження ПЗ] → [Вимкн].

Коли вставляєте штекер телевізора, телевізор може не увімкнутися одразу після натиснення кнопки живлення на пристрої дистанційного керування або на самому телевізорі, оскільки для ініціалізації системи потрібен певний час. Зачекайте близько хвилини і ще раз натисніть кнопку. Якщо увімкнення здійснюється через натиснення кнопки живлення на пристрої дистанційного керування або ж на телевізорі, потрібен певний час на увімкнення індикатора підсвічування та на підготовку пристрою дистанційного керування до роботи.

**Якщо індикатор підсвічування блимає червоним, порахуйте кількість блимань (інтервал складає три секунди).**

Якщо світлодіодний індикатор підсвічування блимає червоним, витягніть штекер із розетки, а через дві хвилини знову підключіть його й увімкніть телевізор. Якщо проблема не зникає, зверніться до найближчого магазину або сервісного центру Sony і повідомте кількість блимань червоного LED-освітлення (інтервал — три секунди). Від'єднайте кабель живлення і зверніться до продавця або в сервісний центр Sony.

**Якщо індикатор підсвічування не блимає, перевірте наступні можливості.**

Дивіться розділ «Пошук та усунення несправностей» у Довідці або запустіть самодіагностику, вибравши [Довідка] → [Самодіагностика]. Якщо проблема не зникає, віддайте телевізор на обслуговування кваліфікованому спеціалісту.

### Несправності та способи їх усунення

**Відсутній звук і зображення (екран темний).**

- Перевірте антену та кабельне з'єднання.
- Підключіть телевізор до електромережі і натисніть **⏻** на телевізорі або на пульті дистанційного керування.

**Не вдається настроїти окремі канали.**

- Перевірте антену та кабельне з'єднання.
- Супутниковий кабель може бути закорочений або може мати проблеми зі з'єднанням. Перевірте з'єднання кабелю, а потім вимкніть телевізор кнопкою перемикання живлення і знову увімкніть його.
- Задана частота виходить за межі діапазону. Зверніться до компанії супутникового телебачення.

**Не вдалося знайти жодної послуги (каналу) кабельного телебачення.**

- Перевірте підключення кабелю і параметри настройки.
- Спробуйте скористатися функцією [Цифрове автонстроювання], вибравши [Антенa] замість [Кабель].

**Пульt дистанційного керування не працює.**

- Замініть батарейки.

## Ви забули пароль для функції [Батьківський замок].

- Введіть PIN-код 9999. Для оновлення PIN-коду виберіть [Налаштування] → [Батьківський замок] → [Змінити PIN-код].

## Зона навколо телевізора нагрівається.

- Якщо телевізор використовується протягом тривалого часу, зона навколо нього нагрівається. Це можна відчуту на дотик.

## Зображення або звук «завмирає», пустий екран, телевізор не реагує на натиснення кнопок на телевізорі або на пульті дистанційного керування.

- Щоб виконати простий перезапуск телевізора, від'єднайте шнур живлення від розетки, а через 2 хвилини знову підключіть його.

## Ви не можете знайти кнопки $\text{CH+/-}$ , $\text{+/-}$ , $\text{M}$ і TV на телевізорі.

- Розташування кнопок на телевізорі див. на наведеній нижче ілюстрації.

Лише KD-75XD9405 і KD-65/55XD9305



За винятком KD-75XD9405 і KD-65/55XD9305

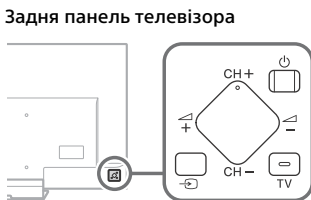

## LED-освітлення увімкнено.

- LED-освітлення можна вимкнути. Натисніть кнопку **HOME**, виберіть [Налаштування] → [LED-освітлення] → [Вимкн].

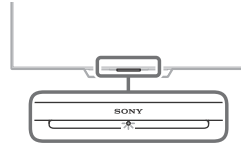

## Не встановлюється підключення до бездротового маршрутизатора за допомогою WPS (Wi-Fi Protected Setup).

- У разі використання безпеки WEP виберіть [Простий] → [Wi-Fi] → [Під'єд. за доп. списку сканув.]. Потім виберіть ім'я мережі (SSID), до якої треба підключитися.

## Не вдається знайти ім'я потрібної мережі в налаштуваннях мережі.

- Виберіть [[Введення вручну]] і натисніть  $\text{+}$ , щоб ввести ім'я мережі.

# Технічні характеристики

## Система

### Система панелі

PK-панель (Рідкокристалічний Дисплей),  
Світлодіодне підсвічування

### Телевізійна система

Залежить від вибраної країни, регіону або моделі телевізора

Аналогова: B/G, D/K, L, I

Цифрова: DVB-T/DVB-C  
DVB-T2\*

Супутник\*: DVB-S/DVB-S2

### Система кольорів/відео

Аналогова: PAL, SECAM, NTSC3.58 (тільки відео),  
NTSC4.43 (тільки відео)

Цифрова: див. Довідку.

### Покриття каналів

Залежить від вибраної країни, регіону або моделі телевізора

Аналогова: UHF/VHF/кабель

Цифрові: UHF/VHF/кабель

Супутник\*: Проміжна частота 950–2150 МГц

### Виведення звуку

KD-75XD9405, KD-75XD85xx, KD-65/55XD9305:

7,5 Вт + 7,5 Вт + 7,5 Вт + 7,5 Вт

KD-65/55XD85xx: 10 Вт + 10 Вт

### Безпроводова технологія

Протокол IEEE802.11ac/a/b/g/n

(Доступність технології IEEE802.11ac залежить від країни та регіону.)

Bluetooth 4.1

\* Не всі телевізори підтримують технологію DVB-T2 чи DVB-S/S2 та мають роз'єм для супутникової антени.

## Вхідні та вихідні гнізда

### Антенна/кабель

Зовнішній роз'єм із опором 75 Ом для VHF/UHF

### Супутникова антена

Гніздовий роз'єм типу F (IEC169-24), 75 Ом.

DiSEqC 1.0, LNB 13 В/18 В, звук 22 кГц, Передача одним кабелем ENS0494.

### AV1

21-штирковий роз'єм SCART (стандарт CENELEC), у тому числі аудіо/відеовхід, вхід RGB та аудіо/відеовихід телевізора.

### COMPONENT IN

YPbPr (компонентний відеосигнал): 1080p (50, 60 Гц), 1080i (50, 60 Гц), 720p (50, 60 Гц), 576p, 576i, 480p, 480i  
Аудіовхід (роз'єми RCA)

### AV2

Відеовхід (звичайний штекер RCA із входом Y)

HDMI IN 1, 2, 3, 4 (підтримка роздільної здатності 4K, сумісність із HDCP 2.2)

### Відео (2D):

4096 × 2160p (50, 60 Гц)\*, 4096 × 2160p (24 Гц)\*, 3840 × 2160p (50, 60 Гц), 3840 × 2160p (24, 25, 30 Гц), 1080p (30, 50, 60 Гц), 1080/24p, 1080i (50, 60 Гц), 720p (30, 50, 60 Гц), 720/24p, 576p, 576i, 480p, 480i, формати PK

\* Для вхідного сигналу 4096 × 2160p використовується формат виводу 3840 × 2160p Відео (3D) (Тільки моделі, що підтримують формат 3D):

Упакування кадрів: 1080p (30 Гц), 1080/24p, 1080i (50, 60 Гц), 720p (30, 50, 60 Гц), 720/24p

Поруч: 1080p (50, 60 Гц), 1080/24p, 1080i (50, 60 Гц), 720p (50, 60 Гц)

Один над одним: 1080p (30, 50, 60 Гц),

1080/24p, 1080i (50, 60 Гц), 720p (50, 60 Гц)

Звук: 5.1-канальна лінійно-імпульсна модуляція: 32, 44,1, 48, 88,2, 96, 176,4 і 192 кГц, 16, 20 та 24 біти, Dolby Digital і DTS

ARC (Зворотній аудіоканал) (тільки HDMI IN 4)

### DIGITAL AUDIO OUT (OPTICAL)

Додатковий цифровий роз'єм (двоканальна лінійна імпульсно-кодова модуляція (Linear PCM), Dolby Digital, DTS)

### AUDIO OUT / (стерео міні-гніздо)

Навушники, аудіовихід, сабвуфер

### 1, 2, 3 (HDD REC)\*<sup>1</sup>

Гнізду пристрою USB ( 3, пристрій USB HDD для функції записування)

Гнізда USB 1 і 2 підтримують стандарт High Speed USB (USB 2.0).

Гнізду USB 3 підтримують стандарт Super Speed USB (USB 3.0).



Гнізду CAM (модуль обумовленого доступу)

### LAN

Роз'єм 10BASE-T/100BASE-TX (Залежно від робочого середовища мережі швидкість з'єднання може відрізнятись. Швидкість та якість передачі даних 10BASE-T/100BASE-TX не гарантуються для цього телевізора.)

### DC IN 24 V (Лише KD-65/55XD9305),

### DC IN 19.5 V (Лише KD-55XD85xx)

Вхід мережного адаптера

## Інше

### Додаткові аксесуари

Кронштейн для настінного кріплення:  
SU-WL450 (Лише KD-65/55XD9305 і  
KD-65/55XD85xx)  
Бездротовий сабвуфер: SWF-BR100  
Активні окуляри 3D: TDG-BT500A  
(Лише KD-75XD9405 і KD-65/55XD9305)



### Умови зберігання:

Продукцію зберігають в упакованому виді в темних, сухих, чистих, добре вентильованих приміщеннях, ізольованих від місць зберігання кислот і лугів. Температура зберігання\*: від -20 °C до +60 °C. Відносна вологість зберігання\*: <80 % (без конденсації).

\*Примітка: неможливо отримати максимальні значення для обох параметрів одночасно.

Робоча температура: від 0 °C до 40 °C. Робоча відносна вологість: 10 % – 80 % (без конденсації).

## Живлення, технічні дані виробу та інше

### Споживана потужність

за винятком моделі, до комплексу якої додається мережний адаптер 220 В - 240 В змінного струму, 50 Гц лише моделі, до комплексу яких додається мережний адаптер Живлення постійним струмом 24 В через мережний адаптер (KD-65/55XD9305) Живлення постійним струмом 19,5 В через мережний адаптер (KD-55XD85xx) Номінальна вхідна потужність: 220 В - 240 В змінного струму, 50 Гц

### Клас енергоефективності

KD-75XD9405: A  
KD-75XD85xx: A+  
KD-65XD9305: B  
KD-65XD85xx: A+  
KD-55XD9305: B  
KD-55XD85xx: A

### Розмір екрана (вимірний по діагоналі) (Прибл.)

KD-75XD9405: 189,3 см / 75 дюймів  
KD-75XD85xx: 189,3 см / 75 дюймів  
KD-65XD9305: 163,9 см / 65 дюймів  
KD-65XD85xx: 163,9 см / 65 дюймів  
KD-55XD9305: 138,8 см / 55 дюймів  
KD-55XD85xx: 138,8 см / 55 дюймів

### споживання електро-енергії

#### У режимі [Стандартне]

KD-75XD9405: 202 Вт  
KD-75XD85xx: 147 Вт  
KD-65XD9305: 167 Вт  
KD-65XD85xx: 119 Вт  
KD-55XD9305: 134 Вт  
KD-55XD85xx: 103 Вт

#### У режимі [Яскравий]

KD-75XD9405: 352 Вт  
KD-75XD85xx: 262 Вт  
KD-65XD9305: 225 Вт  
KD-65XD85xx: 214 Вт  
KD-55XD9305: 217 Вт  
KD-55XD85xx: 157 Вт

#### Середньорічне споживання електроенергії\*2

KD-75XD9405: 280 кВт-г  
KD-75XD85xx: 204 кВт-г  
KD-65XD9305: 232 кВт-г  
KD-65XD85xx: 165 кВт-г  
KD-55XD9305: 186 кВт-г  
KD-55XD85xx: 143 кВт-г

#### Споживання електроенергії в режимі очікування\*3x4

0,50 Вт (27 Вт у режимі оновлення програмного забезпечення/електронної програми телепередач)

#### Роздільна здатність дисплея

3840 точок (по горизонталі) × 2160 рядків (по вертикалі)

#### Вихідна потужність

USB 1/2: 5 В, ---, 500 мА (макс.)  
USB 3: 5 В, ---, 900 мА (макс.)

## Габаритні розміри (Приблизно) (ш × в × т)

#### з настільною підпорою

KD-75XD9405: 167,2 × 101,7 × 32,7 см  
KD-75XD85xx: 167,7 × 102,6 × 28,6 см  
KD-65XD9305: 145,8 × 89,1 × 27,5 см  
KD-65XD85xx: 145,4 × 89,4 × 27,9 см  
KD-55XD9305: 123,9 × 76,9 × 26,1 см  
KD-55XD85xx: 123,1 × 77,0 × 26,3 см

#### без настільної підпори

KD-75XD9405: 167,2 × 96,0 × 5,2 см  
KD-75XD85xx: 167,7 × 96,9 × 4,9 см  
KD-65XD9305: 145,8 × 83,9 × 3,6 см  
KD-65XD85xx: 145,4 × 84,2 × 4,4 см  
KD-55XD9305: 123,9 × 71,7 × 3,6 см  
KD-55XD85xx: 123,1 × 71,7 × 4,4 см

## Вага (Приблизно)

з настільною підпорою

KD-75XD9405: 43,2 кг

KD-75XD85xx: 38,7 кг

KD-65XD9305: 32,1 кг

KD-65XD85xx: 23,9 кг

KD-55XD9305: 24,9 кг

KD-55XD85xx: 18,6 кг

без настільної підпори

KD-75XD9405: 38,7 кг

KD-75XD85xx: 33,4 кг

KD-65XD9305: 28,9 кг

KD-65XD85xx: 20,3 кг

KD-55XD9305: 22,0 кг

KD-55XD85xx: 15,1 кг

\*1 Не в усіх країнах і регіонах та не в усіх моделях телевізорів.

\*2 Річне споживання електроенергії за умови експлуатації телевізора 4 години на день, 365 днів на рік. Фактичний рівень споживання електроенергії залежить від режиму використання телевізора.

\*3 Вказане споживання електроенергії в режимі очікування досягається після того, як телевізор завершить усі внутрішні процеси.

\*4 Споживання електроенергії в режимі очікування збільшується, якщо телевізор підключено до мережі.

### Примітка

- Виймайте карту-муляж із гнізда CAM (модуль обумовленого доступу) на телевізорі тільки для того, щоб вставити в це гніздо смарт-карту.
- Доступність аксесуарів залежить від країни, регіону, моделі та наявності на складі.
- Зовнішній вигляд і технічні характеристики можуть бути змінені без попередження.

## Примітки щодо функції цифрового телебачення

- Усі функції, пов'язані з цифровим телебаченням (**DVB**), працюватимуть тільки в тих країнах або регіонах, де транслюється цифровий ефірний сигнал DVB-T/DVB-T2 (MPEG-2 та H.264/MPEG-4 AVC) або де є доступ до сумісного абонентського кабельного вводу DVB-C (MPEG-2 та H.264/MPEG-4 AVC). Дізнайтеся у свого продавця, чи є можливість приймати сигнал DVB-T/DVB-T2 у місці вашого проживання, або запитайте свого провайдера кабельного телебачення, чи сумісний кабельний сервіс DVB-C, що ними надається, із цим телевізором.
- Ваш провайдер кабельного телебачення може стягати платню за свої послуги або потребувати вашої згоди з положеннями та умовами своєї діяльності.
- Цей телевізор відповідає технічним вимогам DVB-T/DVB-T2 і DVB-C, але його сумісність із майбутніми цифровими ефірними передачами DVB-T/DVB-T2 і цифровими кабельними передачами DVB-C не гарантована.
- Деякі функції цифрового телебачення можуть бути недоступними у певних країнах або регіонах, а кабель DVB-C може не працювати належним чином із деякими провайдерами.

## Інформація про товарні знаки

- Терміни HDMI, HDMI High-Definition Multimedia Interface і логотип HDMI є товарними знаками або зареєстрованими товарними знаками HDMI Licensing LLC у США та інших країнах.
- Виготовлено за ліцензією компанії Dolby Laboratories. Dolby, Dolby Audio та емблема з подвійним D — торговельні марки компанії Dolby Laboratories.
- «BRAVIA» і BRAVIA є товарними знаками компанії Sony Corporation.

- Gracenote, Gracenote eyeQ, Gracenote VideoID, Gracenote Video Explore, емблема і логотип Gracenote, а також логотип «Powered by Gracenote» є товарними знаками чи зареєстрованими товарними знаками Gracenote у США та інших країнах.
- Opera® Devices SDK from Opera Software ASA. Copyright 1995-2015 Opera Software ASA. All rights reserved.
- Wi-Fi, Wi-Fi Direct, Miracast, Wi-Fi Protected Setup і логотип Wi-Fi CERTIFIED є товарними знаками або зареєстрованими товарними знаками Wi-Fi Alliance.
- Патенти на стандарт DTS див. на веб-сайті <http://patents.dts.com>. Вироблено за ліцензією DTS, Inc. DTS, логотип, а також DTS разом із логотипом є зареєстрованими товарними знаками, а «DTS Digital Surround» — товарним знаком компанії DTS, Inc. © DTS, Inc. Усі права захищено.
- Текстова торгова марка і логотипи Bluetooth® — зареєстровані торгові марки, що є власністю Bluetooth SIG, Inc. Корпорація Sony Corporation використовує їх за ліцензією. Інші торгові марки й торгові знаки належать відповідним власникам.
- DiSEqC™ є товарним знаком EUTELSAT. Цей телевізор підтримує DiSEqC 1.0. Цей телевізор не призначений для керування моторизованих антен.
- TUXERA — зареєстрований товарний знак Tuxera Inc. у США й інших країнах.
- Логотип USB-IF SuperSpeed USB (тризубець) є зареєстрованим товарним знаком USB Implementers Forum, Inc.





# 4K

Actual resolution: 3840 x 2160 pixels.

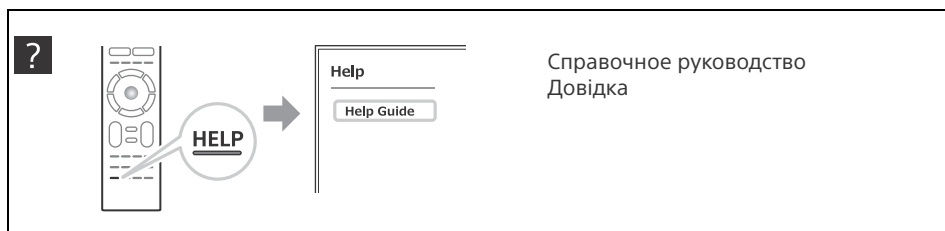

Для получения полезной информации о продукции Sony  
Для отримання корисної інформації щодо виробів компанії Sony

[www.sony.eu/support](http://www.sony.eu/support)

<http://www.sony.net/>

© 2016 Sony Corporation



4584645122

4-584-645-12(2)