

# HITACHI

**Rotary Hammer**  
**Bohrhammer**  
**Σφυροδραπανο περιστροφικό**  
**Młotowiertarka**  
**Fúrókalapács**  
**Vrtací kladivo**  
**Kırıcı delici**  
**Комбинированный перфоратор**

**DH 24PC3**

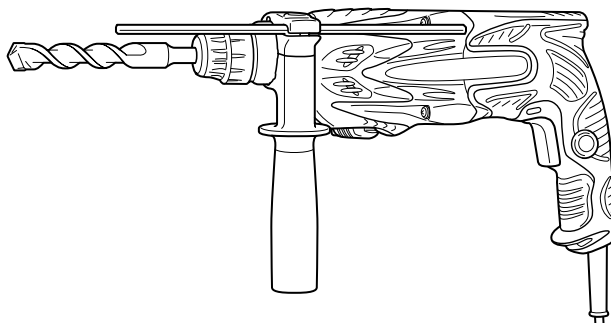

Read through carefully and understand these instructions before use.  
Diese Anleitung vor Benutzung des Werkzeugs sorgfältig durchlesen und verstehen.  
Διαβάστε προσεκτικά και κατανοήστε αυτές τις οδηγίες πριν τη χρήση.  
Przed użytkowaniem należy dokładnie przeczytać niniejszą instrukcję i zrozumieć jej treść.  
Használat előtt olvassa el figyelmesen a használati utasítást.  
Před použitím si pečlivě přečtěte tento návod a ujistěte se, že mu dobře rozumíte.  
Aleti kullanmadan önce bu kılavuzu iyice okuyun ve talimatları anlayın.  
Внимательно прочтите данную инструкцию по эксплуатации прежде чем пользоваться инструментом.



Handling instructions  
Bedienungsanleitung  
Οδηγίες χειρισμού  
Instrukcja obsługi  
Kezelési utasítás  
Návod k obsluze  
Kullanım talimatları  
Инструкция по эксплуатации

**Hitachi Koki**

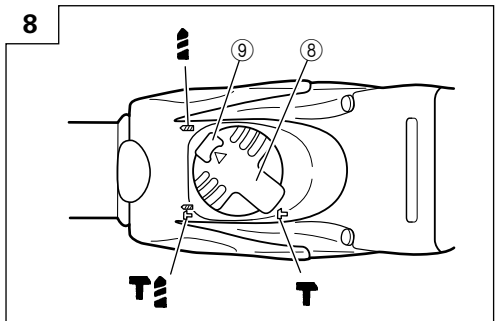
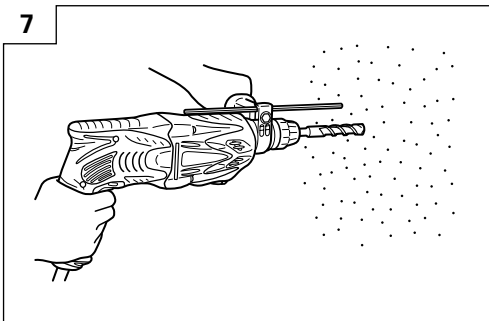
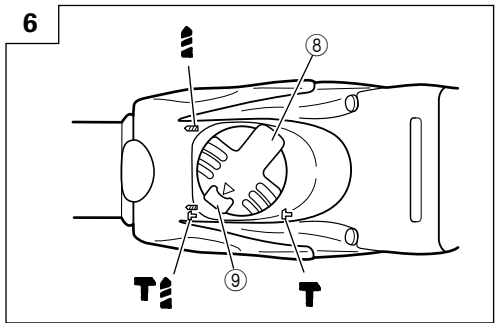
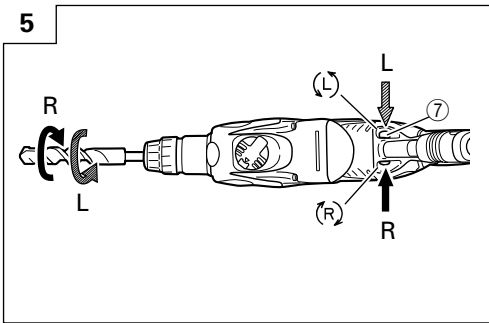
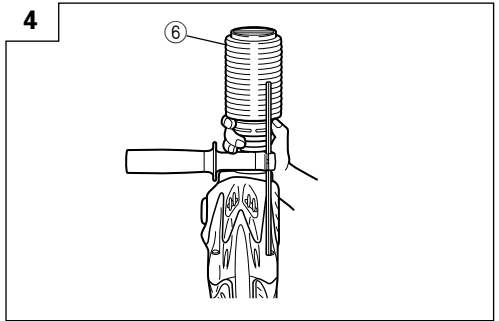
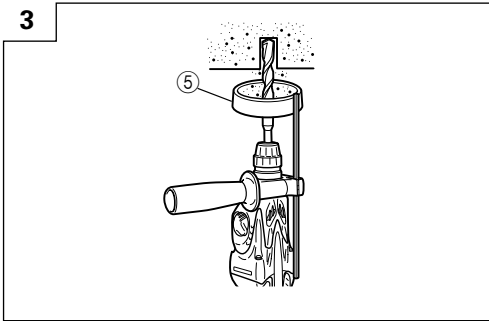
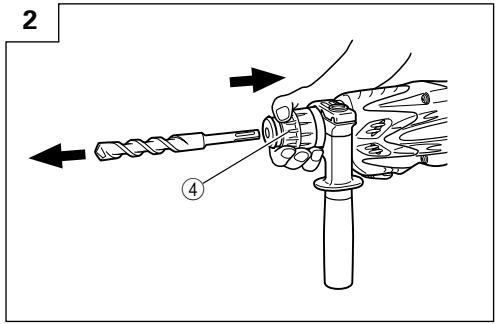
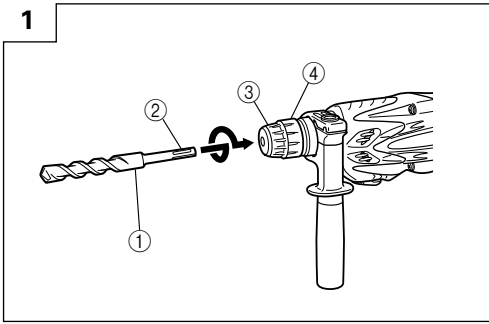

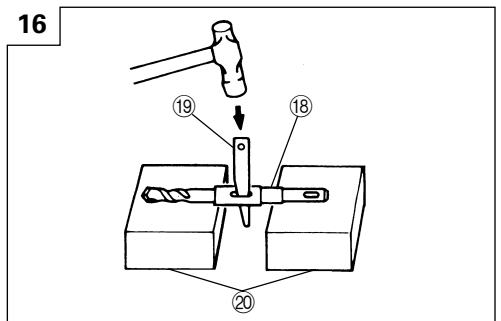
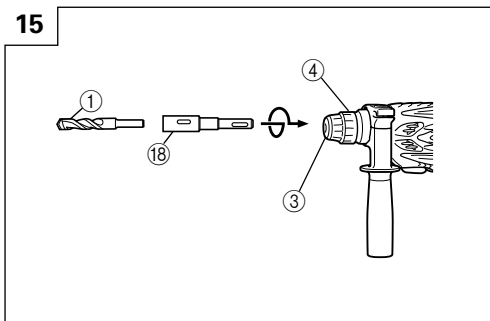
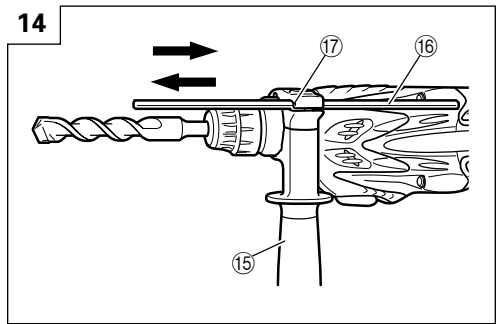
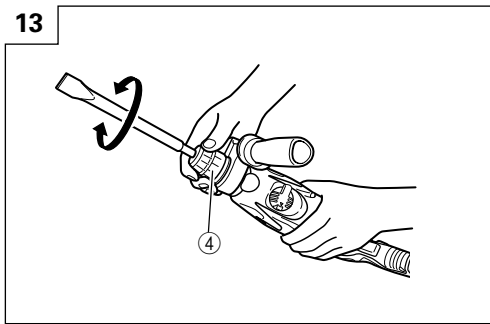
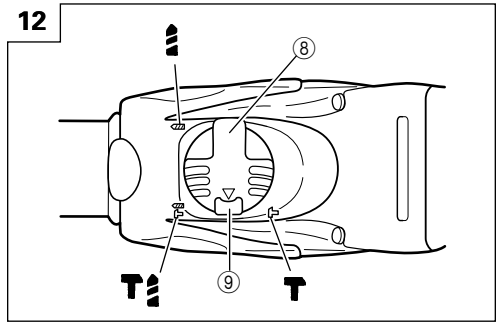
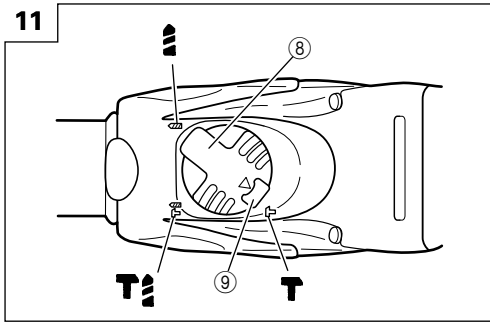
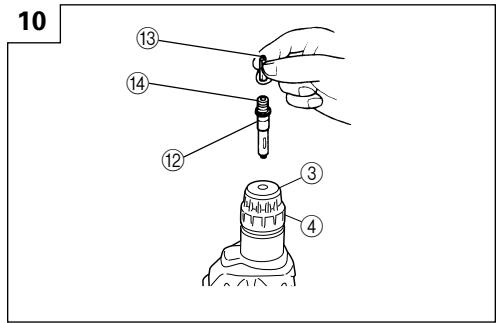
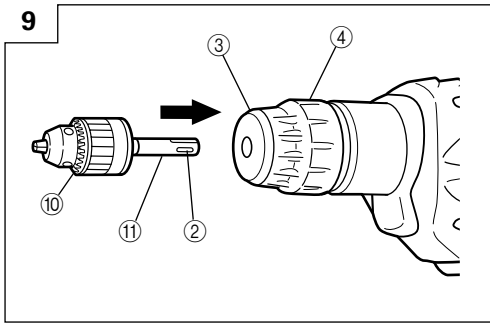

17

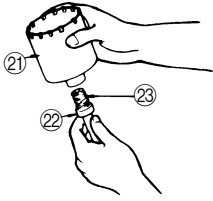

18

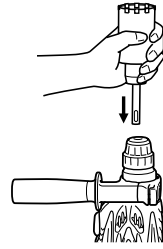

19

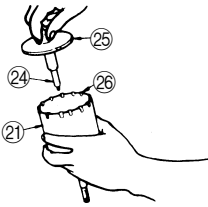

20

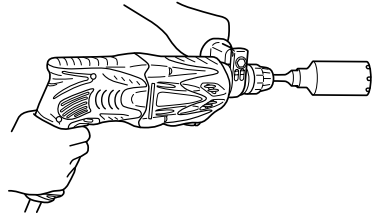

21

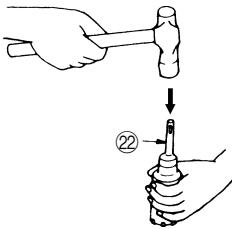

23

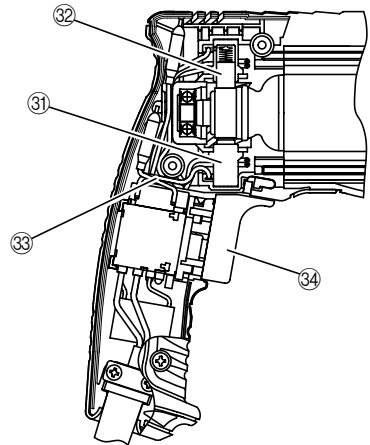

22

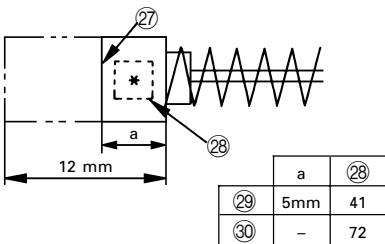

	English	Deutsch	Ελληνικά	Polski
①	Drill bit	Bohrer	Λεπίδα τρυπανιού	Wiertło
②	Part of SDS-plus shank	Teil des SDS-plus Schaftes	Τμήμα του SDS-plus στελέχους	Część chwytu SDS-plus
③	Front cap	Vordere Abdeckung	Μπροστινό περιβλήμα	Przednia pokrywa
④	Grip	Spannbacke	Λαβή	Uchwyt
⑤	Dust cup	Staubschale	Κύπελλο σκόνης	Kołnierz na pył
⑥	Dust collector (B)	Staubfänger (B)	Συλλέκτης σκόνης (B)	Pojemnik na pył (B)
⑦	Push button	Druckschalter	Κουμπί ώθησης	Przycisk
⑧	Change lever	Wahlhebel	Μοχλός αλλαγής	Dźwignia nastawcza
⑨	Push button	Druckschalter	Κουμπί ώθησης	Przycisk
⑩	Drill chuck	Bohrfutter	Σφικτήρας τρυπανιού	Uchwyt wiertarski
⑪	Chuck adapter	Bohrfutteradapter	Προσαρμογέας σφικτήρα	Adaptor uchwytu
⑫	Chuck adapter (D)	Bohrfutteradapter (D)	Προσαρμογέας σφικτήρα (D)	Adaptor uchwytu narzędziowego (D)
⑬	Bit	Bohrerspitze	Λεπίδα	Wiertło
⑭	Socket	Fassung	Υποδοχή	Gniazdo
⑮	Side handle	Handgriff	Πλευρική λαβή	Uchwyt boczny
⑯	Depth gauge	Tiefenmesser	Μετρητής βάθους	Głębokościomierz
⑰	Mounting hole	Befestigungsöffnung	Τρύπα στερέωσης	Otwór mocujący
⑱	Tape shank adapter	Kegelschaftadapter	Κωνικός προσαρμογέας στελέχους	Adaptor uchwytu stożkowego
⑲	Cotter	Dorn	Κόφτης	Sworzeń
⑳	Rest	Auflage	Στήριγμα	Oparcie
㉑	Core bit	Bohrkrone	Κυλινδρικό κοπτικό τμήμα	Koronka rdzeniowa
㉒	Core bit shank	Bohrkronezapfen	Άξονας κυλινδρικού κοπτικού τμήματος	Trzon koronki rdzeniowej
㉓	Thread	Gewinde	Σπείρωμα	Gwint
㉔	Center pin	Mittelstift	Κεντρική περόνη	Sworzeń centrujący
㉕	Guide plate	Führungsplatte	Οδηγητική πλάκα	Płyta wodząca
㉖	Core bit tip	Bohrkrone Spitze	Άκρη κυλινδρικού κοπτικού τμήματος	Granica zużycia
㉗	Wear limit	Verschleißgrenze	Όριο φθοράς	Granica zużyci
㉘	No. of carbon brush	Nr. der Kohlebürste	Αρ. Καρβουνακίων	Numer szczotki węglowej
㉙	Usual carbon brush	Gewöhnliche Kohlebürste	Συνηθισμένα καρβουνάκια	Zwykła szczotka węglowa
㉚	Auto-stop carbon brush	Auto-Stop Kohlebürste	Καρβουνάκια αυτομάτης διακοπής	Szczotka węglowa auto-stop
㉛	Brush holder	Bürstenhalter	Θήκη ψύκτρας	Obsada szczotkowa
㉜	Carbon brush	Kohlebürste	Καρβουνάκι	Szczotka węglowa
㉝	Internal wiring	Interne Verkabelung	Εσωτερική περιέλιξη	Przewody wewnętrzne
㉞	Switch	Schalter	Διακόπτης	Włącznik główny

	Magyar	Čeština	Türkçe	Русский
①	Fúróhegy	Vrták	Matkap ucu	Сверло
②	Az SDS-plusz szár része	Součást dříku SDS-plus	SDS-plus şank parçası	Часть хвостовика SDS-plus
③	Elülső kupak	Přední kryt	Ön mandren kapağı	Передний патрон
④	Karmantyú	Rukojeť	Kabza	Зажим
⑤	Porvédő sapka	Prachová miska	Tozluk	Пылезащитная манжета
⑥	Porgyűjtő (B)	Lapač prachu (B)	Toz toplayıcı (B)	Пылеуловитель (B)
⑦	Nyomógomb	Tlačítko	Basma düğmesi	Нажимная кнопка
⑧	Üzem mód váltó	Přepřazovací páka	Değiştirme kolu	Рычаг переключения
⑨	Nyomógomb	Tlačítko	Basma düğmesi	Нажимная кнопка
⑩	Fúrótokmány	Skličidlo	Ek Mandren	Зажимный патрон сверла
⑪	Tokmány adapter	Adaptér skličidla	Mandren adaptörü	Насадка зажимного патрона
⑫	Tokmány adapter (D)	Adaptér skličidla (D)	Mandren adaptörü (D)	Адаптер зажимного патрона (D)
⑬	Korona	Nástroj	Uç	Насадка
⑭	Befogópersely	Objímka	Soket	Гнездо
⑮	Oldalfogantyú	Boční držadlo	Yan kol	Боковая рукоятка
⑯	Mélységmérő	Hloubkoměr	Derinlik mesnedi	Глубиномер
⑰	Vezető lyuk	Upevňovací otvor	Montaj deliği	Установочное отверстие
⑱	Kónuszos szár adapter	Adaptér pro kuželovou stopku	Konik sap adaptörü	Конусообразная насадка стержня инструмента
⑲	Ék	Závlačka	Kama	Клин
⑳	Alátámasztó blokk	Klidová poloha	Destekler	Подставка
㉑	Magfúró korona	Okružní dutý vrták	Buat ucu	Лезвие бура
㉒	Magfúró korona szára	Stopka pro středový vrták	Buat ucu sapı	Стержень лезвия бура
㉓	Menet	Závit	Diş	Резьба
㉔	Központosító túske	Středový vrtákbeton	Merkez pimi	Центровочный шток
㉕	Vezetőlap	Šablona	Kılavuz plakası	Направляющая пластина
㉖	Kopási határ	Mez opotřebení	Yıpranma limiti	Предел износа
㉗	Kopási határ	Mez opotřebení	Aşınma sınırı	Предел износа
㉘	Szénkefe száma	Číslo uhlíkového kartáčku	Kömür tanımlama sayısı	№ угольной щетки
㉙	Hagyományos szénkefe	Obvyklý uhlíkový kartáček	Normal kömür	Обычная угольная щетка
㉚	A Automatikus leállítású szénkefe	Uhlíkový kartáček pro automatické zastavení	Otomatik durdurmalı kömür	Угольная щетка автоматической остановки
㉛	Szénkefetartó	Držák kartáčku	Kömür tutucusu	Щеткодержатель
㉜	Szénkefe	Uhlíkový kartáček	Kömür	Угольная щетка
㉝	Belső vezetékezés	Vnitřní vedení	İç elektrik tertibatı	Внутренняя электропроводка
㉞	Kapcsoló	Spínač	Şalter	Выключатель

## GENERAL SAFETY RULES

### WARNING!

#### Read all instructions

Failure to follow all instructions listed below may result in electric shock, fire and/or serious injury.

The term "power tool" in all of the warnings listed below refers to your mains operated (corded) power tool or battery operated (cordless) power tool.

### SAVE THESE INSTRUCTIONS

#### 1) Work area

- a) **Keep work area clean and well lit.**  
*Cluttered and dark areas invite accidents.*
- b) **Do not operate power tools in explosive atmospheres, such as in the presence of flammable liquids, gases or dust.**  
*Power tools create sparks which may ignite the dust of fumes.*
- c) **Keep children and bystanders away while operating a power tool.**  
*Distractions can cause you to lose control.*

#### 2) Electrical safety

- a) **Power tool plugs must match the outlet. Never modify the plug in any way.**  
**Do not use any adapter plugs with earthed (grounded) power tools.**  
*Unmodified plugs and matching outlets will reduce risk of electric shock.*
- b) **Avoid body contact with earthed or grounded surfaces such as pipes, radiators, ranges and refrigerators.**  
*There is an increased risk of electric shock if your body is earthed or grounded.*
- c) **Do not expose power tools to rain or wet conditions.**  
*Water entering a power tool will increase the risk of electric shock.*
- d) **Do not abuse the cord. Never use the cord for carrying, pulling or unplugging the power tool. Keep cord away from heat, oil, sharp edges or moving parts.**  
*Damaged or entangled cords increase the risk of electric shock.*
- e) **When operating a power tool outdoors, use an extension cord suitable for outdoor use.**  
*Use of a cord suitable for outdoor use reduces the risk of electric shock*

#### 3) Personal safety

- a) **Stay alert, watch what you are doing and use common sense when operating a power tool. Do not use a power tool while you are tired or under the influence of drugs, alcohol or medication.**  
*A moment of inattention while operating power tools may result in serious personal injury.*
- b) **Use safety equipment. Always wear eye protection.**  
*Safety equipment such as dust mask, non-skid safety shoes, hard hat, or hearing protection used for appropriate conditions will reduce personal injuries.*
- c) **Avoid accidental starting. Ensure the switch is in the off position before plugging in.**  
*Carrying power tools with your finger on the switch or plugging in power tools that have the switch on invites accidents.*

- d) **Remove any adjusting key or wrench before turning the power tool on.**  
*A wrench or a key left attached to a rotating part of the power tool may result in personal injury.*

- e) **Do not overreach. Keep proper footing and balance at all times.**

*This enables better control of the power tool in unexpected situations.*

- f) **Dress properly. Do not wear loose clothing or jewellery. Keep your hair, clothing and gloves away from moving parts.**

*Loose clothes, jewellery or long hair can be caught in moving parts.*

- g) **If devices are provided for the connection of dust extraction and collection facilities, ensure these are connected and properly used.**

*Use of these devices can reduce dust related hazards.*

#### 4) Power tool use and care

- a) **Do not force the power tool. Use the correct power tool for your application.**

*The correct power tool will do the job better and safer at the rate for which it was designed.*

- b) **Do not use the power tool if the switch does not turn it on and off.**

*Any power tool that cannot be controlled with the switch is dangerous and must be repaired.*

- c) **Disconnect the plug from the power source before making any adjustments, changing accessories, or storing power tools.**

*Such preventive safety measures reduce the risk of starting the power tool accidentally.*

- d) **Store idle power tools out of the reach of children and do not allow persons unfamiliar with the power tool or these instructions to operate the power tool.**

*Power tools are dangerous in the hands of untrained users.*

- e) **Maintain power tools. Check for misalignment or binding of moving parts, breakage of parts and any other condition that may affect the power tools operation.**

*If damaged, have the power tool repaired before use.*

*Many accidents are caused by poorly maintained power tools.*

- f) **Keep cutting tools sharp and clean.**

*Properly maintained cutting tools with sharp cutting edges are less likely to bind and are easier to control.*

- g) **Use the power tool, accessories and tool bits etc., in accordance with these instructions and in the manner intended for the particular type of power tool, taking into account the working conditions and the work to be performed.**

*Use of the power tool for operations different from intended could result in a hazardous situation.*

#### 5) Service

- a) **Have your power tool serviced by a qualified repair person using only identical replacement parts.**

*This will ensure that the safety of the power tool is maintained.*

### PRECAUTION

**Keep children and infirm persons away.**

**When not in use, tools should be stored out of reach of children and infirm persons.**

## PRECAUTIONS ON USING ROTARY HAMMER

1. Wear ear protections  
Exposure to noise can cause hearing loss.
2. Do not touch the bit during or immediately after operation. The bit becomes very hot during operation and could cause serious burns.
3. Before starting to break, chip or drill into a wall, floor or ceiling, thoroughly confirm that such items as electric cables or conduits are not buried inside.
4. Use auxiliary handles supplied with the tool.  
Loss of control can cause personal injury.
5. Always hold the body handle and side handle of the power tool firmly. Otherwise the counterforce produced may result in inaccurate and even dangerous operation.
6. Wear a dust mask  
Do not inhale the harmful dusts generated in drilling or chiseling operation. The dust can endanger the health of yourself and bystanders.

## SPECIFICATIONS

Voltage (by areas)*	(110V, 115V, 120V, 127V, 220V, 230V, 240V) ~
Power Input	800W*
No-load speed	0 – 1150 min <sup>-1</sup>
Full-load impact rate	0 – 4600 min <sup>-1</sup>
Capacity: concrete	3.4 – 24 mm
steel	13 mm
wood	32 mm
Weight (without cord and side handle)	2.4 kg

\* Be sure to check the nameplate on product as it is subject to change by areas.

## STANDARD ACCESSORIES

- |                        |   |  |
|------------------------|---|--|
| (1) Plastic case ..... | 1 | Standard accessories are subject to change without notice. |
| (2) Side handle .....  | 1 |  |
| (3) Depth gauge .....  | 1 |  |

## OPTIONAL ACCESSORIES (sold separately)

### 1. Drilling anchor holes (rotation + hammering)

- Drill bit (Slender shaft)

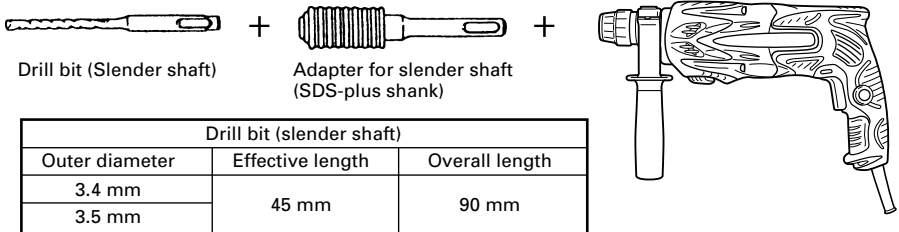

- Drill bit (Taper shank) and taper shank adapter

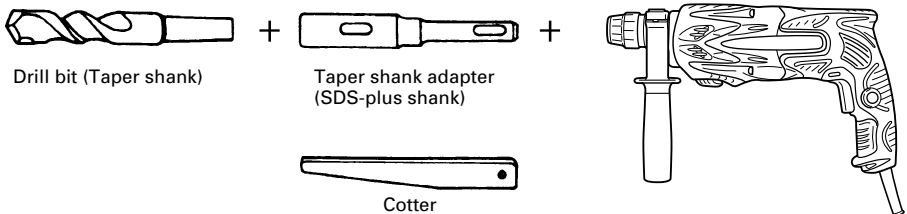

Outer diameter
11.0 mm
12.3 mm
12.7 mm
14.3 mm
14.5 mm
17.5 mm
21.5 mm

Taper mode	Applicable drill bit	
Morse taper (No.1)	Drill bit (taper shank)	11.0 ~ 17.5 mm
Morse taper (No.2)	Drill bit (taper shank)	21.5 mm
A-taper	Taper shank adapter formed A-taper or B-taper is provided as an optional accessory, but the drill bit for it is not provided.	
B-taper		



- 13 mm rotary hammer chuck  
For drilling operations when using a straight shank bit for impact drilling with a rotary hammer.

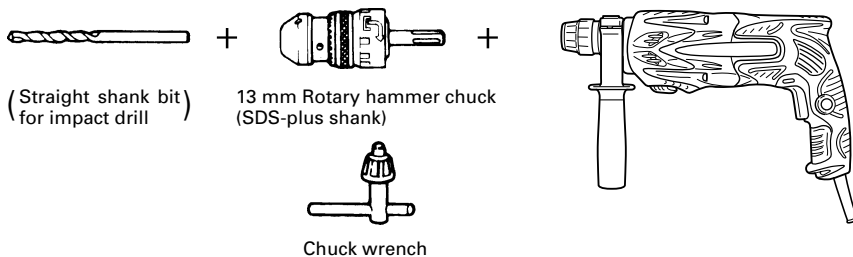

**2. Anchor setting (hammering only)**

- Anchor setting adapter (for rotary hammer)

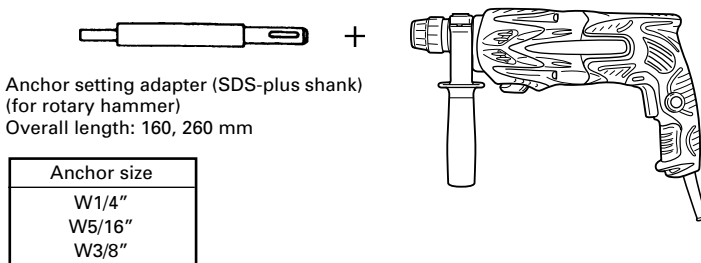

- Anchor setting adapter (for manual hammer)

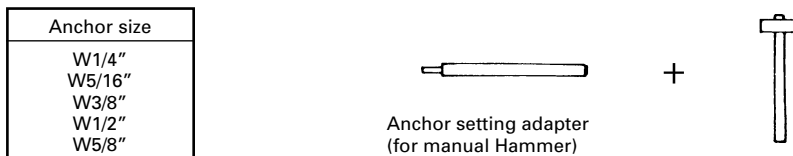

**3. Large hole boring (rotation + hammering)**

- Center pin, core bit, core bit shank and guide plate.

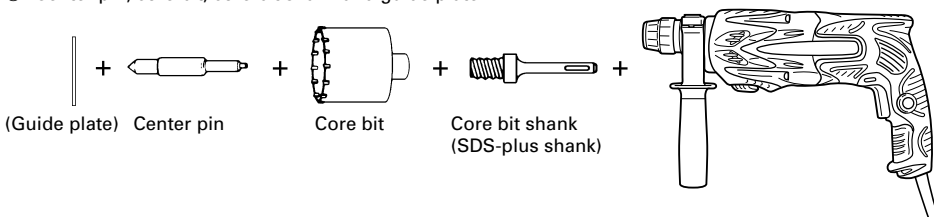

Center pin	Core bit (outer diameter)		Core bit shank	
-	(A)	25 mm 29 mm	Core bit shank (A)	
Center pin (A)		32 mm 35 mm 38 mm		
Center pin (B)		45 mm 50 mm		Core bit shank (B)
Do not use core bits with outer diameter of 25 mm and 29 mm.		with guide plate (The guide plate is not equipped with core bits with outer diameter of 25 mm and 29 mm.)		

**4. Demolishing operation (Hammering only)**

Bull point (Round type) (SDS-plus shank)

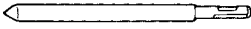

+

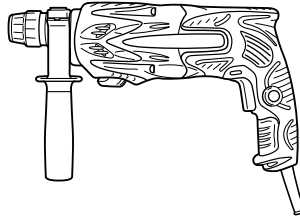

Bull point (Square type) (SDS-plus shank)

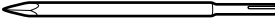

**5. Groove digging and edging (Hammering only)**

Cold chisel (SDS-plus shank)

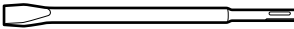

+

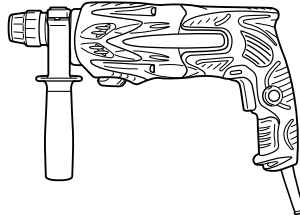

Cutter (SDS-plus shank)

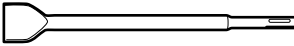

**6. Grooving (Hammering only)**

Grooving chisel (SDS-plus shank)

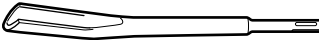

+

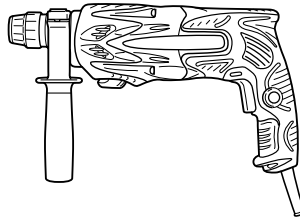

**7. Bolt placing operation with Chemical Anchor. (rotation + hammering)**



+



+

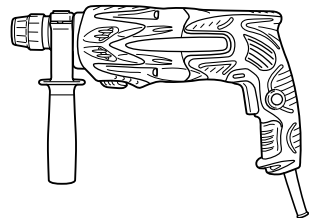

(Standard socket  
on the market )

(SDS-plus shank)

12.7 mm Chemical Anchor Adapter  
19 mm Chemical Anchor Adapter

**8. Drilling holes and driving screws (rotation only)**

- Drill chuck, chuck adapter (G), special screw and chuck wrench

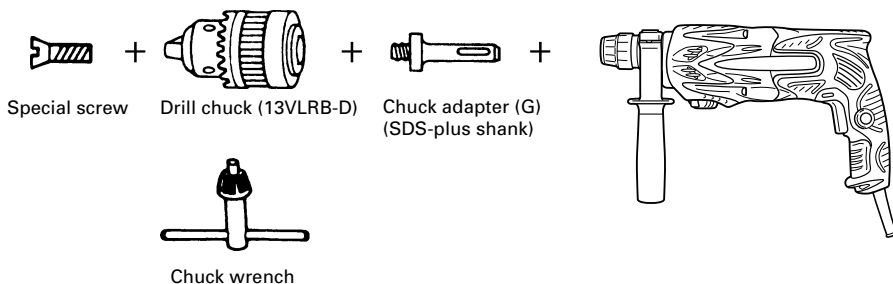

**9. Drilling holes (rotation only)**

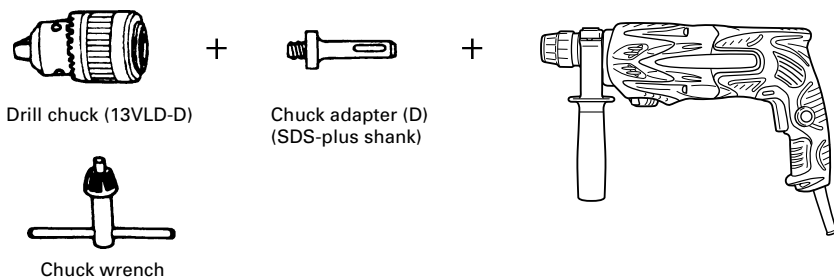

- 13 mm drill chuck ass'y (includes chuck wrench) and chuck (for drilling in steel or wood).

**10. Driving Screws (rotation only)**

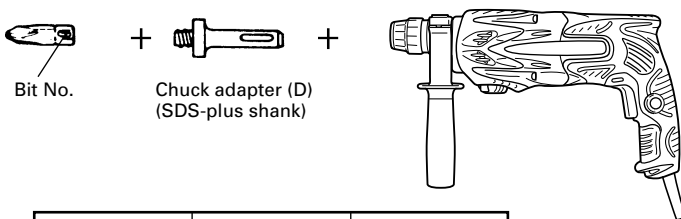

Bit No.	Screw Size	Length
No. 2	3 – 5 mm	25 mm
No. 3	6 – 8 mm	25 mm

**11. Dust cup, Dust collector (B)**



Dust cup

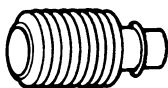

Dust collector (B)

**12. Hammer grease A**

- 500 g (in a can)
- 70 g (in a green tube)
- 30 g (in a green tube)

Optional accessories are subject to change without notice.

---

## APPLICATIONS

---

Rotation and hammering function

- Drilling anchor holes
- Drilling holes in concrete
- Drilling holes in tile

Rotation only function

- Drilling in steel or wood (with optional accessories)
- Tightening machine screws, wood screws (with optional accessories)

Hammering only function

- Light-duty chiselling of concrete, groove digging and edging.

---

## PRIOR TO OPERATION

---

### 1. Power source

Ensure that the power source to be utilized conforms to the power requirements specified on the product nameplate.

### 2. Power switch

Ensure that the power switch is in the OFF position. If the plug is connected to a power receptacle while the power switch is in the ON position, the power tool will start operating immediately, which could cause a serious accident.

### 3. Extension cord

When the work area is removed from the power source, use an extension cord of sufficient thickness and rated capacity. The extension cord should be kept as short as practicable.

### 4. Mounting the drill bit (Fig. 1)

#### CAUTION

To prevent accidents, make sure to turn the switch off and disconnect the plug from the receptacle.

#### NOTE

When using tools such as bull points, drill bits, etc., make sure to use the genuine parts designated by our company.

- (1) Clean the shank portion of the drill bit.
- (2) Insert the drill bit in a twisting manner into the tool holder until it latches itself (Fig. 1).
- (3) Check the latching by pulling on the drill bit.
- (4) To remove the drill bit, fully pull the grip in the direction of the arrow and pull out the drill bit (Fig. 2).

### 5. Installation of dust cup or dust collector (B) (Optional accessories) (Fig. 3, Fig. 4)

When using a rotary hammer for upward drilling operations attach a dust cup or dust collector (B) to collect dust or particles for easy operation.

- Installing the dust cup  
Use the dust cup by attaching to the drill bit as shown in Fig. 3.  
When using a bit which has big diameter, enlarge the center hole of the dust cup with this rotary hammer.
- Installing dust collector (B)  
When using dust collector (B), insert dust collector (B) from the tip of the bit by aligning it to the groove on the grip (Fig. 4).

#### CAUTION

- The dust cup and dust collector (B) are for exclusive use of concrete drilling work. Do not use them for wood or metal drilling work.

- Insert dust collector (B) completely into the chuck part of the main unit.
- When turning the rotary hammer on while dust collector (B) is detached from a concrete surface, dust collector (B) will rotate together with the drill bit. Make sure to turn on the switch after pressing the dust cup on the concrete surface. (When using dust collector (B) attached to a drill bit that has more than 190 mm of overall length, dust collector (B) cannot touch the concrete surface and will rotate. Therefore please use dust collector (B) by attaching to drill bits which have 166 mm, 160 mm, and 110 mm overall length.)
- Dump particles after every two or three holes when drilling.
- Please replace the drill bit after removing dust collector (B).

### 6. Selecting the driver bit

Screw heads or bits will be damaged unless a bit appropriate for the screw diameter is employed to drive in the screws.

### 7. Confirm the direction of bit rotation (Fig. 5)

The bit rotates clockwise (viewed from the rear side) by pushing the R-side of the push button. The L-side of the push button is pushed to turn the bit counterclockwise.

---

## HOW TO USE

---

### CAUTION

To prevent accidents, make sure to turn the switch off and disconnect the plug from the receptacle when the drill pits and other various parts are installed or removed. The power switch should also be turned off during a work break and after work.

### 1. Switch operation

The rotation speed of the drill bit can be controlled steplessly by varying the amount that the trigger switch is pulled. Speed is low when the trigger switch is pulled slightly and increases as the switch is pulled more. Continuous operation may be attained by pulling the trigger switch and depressing the stopper. To turn the switch OFF, pull the trigger switch again to disengage the stopper, and release the trigger switch to its original position.

However, the switch trigger can only be pulled in halfway during reverse and rotates at half the speed of forward operation.

The switch stopper is unusable during reverse.

### 2. Rotation + hammering

This rotary hammer can be set to rotation and hammering mode by pressing the push button and turning the change lever to the **T** mark (Fig. 6).

- (1) Mount the drill bit.
- (2) Pull the trigger switch after applying the drill bit tip to the drilling position (Fig. 7).
- (3) Pushing the rotary hammer forcibly is not necessary at all. Pushing slightly so that drill dust comes out gradually is sufficient.

### CAUTION

When the drill bit touches construction iron bar, the bit will stop immediately and the rotary hammer will react to revolve. Therefore grip the side handle and handle tightly as shown in Fig. 7.

### 3. Rotation only

This rotary hammer can be set to rotation only mode by pressing the push button and turning the change lever to the **T** mark (Fig. 8).

To drill wood or metal material using the drill chuck and chuck adapter (optional accessories), proceed as follows.

Installing drill chuck and chuck adapter (Fig. 9).

- (1) Attach the drill chuck to the chuck adapter.
- (2) The part of the SDS-plus shank is the same as the drill bit. Therefore, refer to the item of "Mounting the drill bit" for attaching it.

#### CAUTION

- Application of force more than necessary will not only expedite the work, but will deteriorate the tip edge of the drill bit and reduce the service life of the rotary hammer in addition.
- Drill bits may snap off while withdrawing the rotary hammer from the drilled hole. For withdrawing, it is important to use a pushing motion.
- Do not attempt to drill anchor holes or holes in concrete with the machine set in the rotation only function.
- Do not attempt to use the rotary hammer in the rotation and hammering function with the drill chuck and chuck adapter attached. This would seriously shorten the service life of every component of the machine.

### 4. When driving machine screws (Fig. 10)

First, insert the bit into the socket in the end of chuck adapter (D).

Next, mount chuck adapter (D) on the main unit using procedures described in 4 (1), (2), (3), put the tip of the bit in the slots in the head of the screw, grasp the main unit and tighten the screw.

#### CAUTION

- Exercise care not to excessively prolong driving time, otherwise, the screws may be damaged by excessive force.
- Apply the rotary hammer perpendicularly to the screw head when driving the screw; otherwise, the screw head or bit will be damaged, or driving force will not be fully transferred to the screw.
- Do not attempt to use the rotary hammer in the rotation and striking function with the chuck adapter and bit attached.

### 5. When driving wood screws (Fig. 10)

- (1) Selecting a suitable driver bit  
Employ cross-recessed screws, if possible, since the driver bit easily slips off the heads of slotted-head screws.
- (2) Driving in wood screws
  - Prior to driving in wood screws, make pilot holes suitable for them in the wooden board. Apply the bit to the screw head grooves and gently drive the screws into the holes.
  - After rotating the rotary hammer at low speed for a while until the wood screw is partly driven into the wood, squeeze the trigger more strongly to obtain the optimum driving force.

#### CAUTION

Exercise care in preparing a pilot hole suitable for the wood screw taking the hardness of the wood into consideration. Should the hole be excessively small or shallow, requiring much power to drive the screw into it, the thread of the wood screw may sometimes be damaged.

### 6. Hammering only

#### NOTE

- Do not use continuously for chiselling work and other types of extreme jobs.  
Please use H25PV, H45MR, DH40MR, etc. for this type of work.

This rotary hammer can be set to hammering only mode by pressing the push button and turning the change lever to the **T** mark (Fig. 11).

- (1) Mount the bull point or cold chisel.
- (2) Press the push button and set the change lever to middle of **T** mark and **T** mark (Fig. 12).  
The rotation is released, turn the grip and adjust the cold chisel to desired position (Fig. 13).
- (3) Turn the change lever to **T** mark (Fig. 11).  
Then bull point or cold chisel is locked.

### 7. Using depth gauge (Fig. 14)

- (1) Loosen the knob on the side handle, and insert the depth gauge into the mounting hole on the side handle.
- (2) Adjust the depth gauge position according to the depth of the hole and tighten the knob securely.

### 8. How to use the drill bit (taper shank) and the taper shank adapter

- (1) Mount the taper shank adapter to the rotary hammer (Fig. 15).
- (2) Mount the drill bit (taper shank) to the taper shank adapter (Fig. 15).
- (3) Turn the switch ON, and drill a hole in prescribed depth.
- (4) To remove the drill bit (taper shank), insert the cotter into the slot of the taper shank adapter and strike the head of the cotter with a hammer supporting on a rests (Fig. 16).

## HOW TO USE THE CORE BIT (FOR LIGHT LOAD)

When boring penetrating large holes use the core bit (for light loads). At that time use with the center pin and the core bit shank provided as optional accessories.

### 1. Mounting

#### CAUTION

Be sure to turn power OFF and disconnect the plug from the receptacle.

- (1) Mount the core bit to the core bit shank (Fig. 17).  
Lubricate the thread of the core bit shank to facilitate disassembly.
- (2) Mount the core bit to the rotary hammer (Fig. 18).
- (3) Insert the center pin into the guide plate until it stops.
- (4) Engage the guide plate with the core bit, and turn the guide plate to the left or the right so that it does not fall even if it faces downward (Fig. 19).

### 2. How to bore (Fig. 20)

- (1) Connect the plug to the power source.
- (2) A spring is installed in the center pin.  
Push it lightly to the wall or the floor straight.  
Connect the core bit tip flush to the surface and start operating.
- (3) When boring about 5 mm in depth the position of the hole will be established. Bore after that removing the center pin and the guide plate from core bit.
- (4) Application of excessive force will not only expedite the work, but will deteriorate the tip edge of the drill bit, resulting in reduced service life of the rotary hammer.

## CAUTION

When removing the center pin and the guide plate, turn OFF the switch and disconnect the plug from the receptacle.

### 3. Dismounting (Fig. 21)

Remove the core bit shank from the rotary hammer and strike the head of the core bit shank strongly two or three times with a hammer holding the core bit, then the thread becomes loose and the core bit can be removed.

---

## LUBRICATION

Low viscosity grease is applied to this rotary hammer so that it can be used for a long period without replacing the grease. Please contact the nearest service center for grease replacement when any grease is leaking from loosened screw.

Further use of the rotary hammer with lock off grease will cause the machine to seize up reduce the service life.

## CAUTION

A special grease is used with this machine, therefore, the normal performance of the machine may be badly affected by use of other grease. Please be sure to let one of our service agents undertake replacement of the grease.

---

## MAINTENANCE AND INSPECTION

### 1. Inspecting the drill bits

Since use of a dull tool will cause motor malfunctioning and degraded efficiency, replace the drill bit with new ones or sharpen them without delay when abrasion is noted.

### 2. Inspecting the mounting screws

Regularly inspect all mounting screws and ensure that they are properly tightened. Should any of the screws be loose, retighten them immediately. Failure to do so could result in serious hazard.

### 3. Maintenance of the motor

The motor unit winding is the very "heart" of the power tool. Exercise due care to ensure the winding does not become damaged and/or wet with oil or water.

### 4. Inspecting the carbon brushes (Fig. 22)

The motor employs carbon brushes which are consumable parts. When they become worn to or near "wear limit", it could result in motor trouble. When an auto-stop carbon brush is equipped, the motor will stop automatically.

At that time, replace both carbon brushes with new ones which have the same carbon brush numbers shown in Fig. 22.

In addition, always keep carbon brushes clean and ensure that they slide freely within the brush holders.

### 5. Replacing a carbon brush (Fig. 23)

#### ○ Disassembling

- (1) Loosen the three screws on the handle cover, and remove the handle cover.
- (2) Lift out the brush holder together with the carbon brush, while being very careful not to forcibly pull the lead wires within the brush holder.
- (3) Withdraw the brush terminal, and remove the carbon brush from the brush holder.

#### ○ Reassembling

- (1) Place a new carbon brush into the brush holder, and connect the brush terminal to the carbon brush.
- (2) Return the brush holder and other parts to their original positions, as illustrated in Fig. 23.
- (3) Place the lead wire in the specified position. Be very careful not to allow the lead wire to contact the armature or rotating parts of the motor.
- (4) Replace the handle cover, while being careful to ensure it does not pinch the lead wire, and secure it firmly with the three screws.

## CAUTION

Should the lead wire be pinched by the handle cover or come in contact with the armature or rotating parts of the motor, a serious danger of electric shock to the operator will be created. Exercise extreme caution in disassembling and reassembling the motor, following the above procedures exactly.

Do not attempt to disassemble any parts other than those necessary to effect replacement of the carbon brush.

### 6. Replacing supply cord

If the supply cord of Tool is damaged, the Tool must be returned to Hitachi Authorized Service Center for the cord to be replaced.

### 7. Service parts list

## CAUTION

Repair, modification and inspection of Hitachi Power Tools must be carried out by a Hitachi Authorized Service Center.

This Parts List will be helpful if presented with the tool to the Hitachi Authorized Service Center when requesting repair or other maintenance.

In the operation and maintenance of power tools, the safety regulations and standards prescribed in each country must be observed.

## MODIFICATION

Hitachi Power Tools are constantly being improved and modified to incorporate the latest technological advancements.

Accordingly, some parts may be changed without prior notice.

---

## NOTE

Due to HITACHI's continuing program of research and development, the specifications herein are subject to change without prior notice.

---

## Information concerning airborne noise and vibration

The measured values were determined according to EN60745 and declared in accordance with ISO 4871.

Measured A-weighted sound power level: 106 dB (A)

Measured A-weighted sound pressure level: 93 dB (A)

Uncertainty KpA: 3 dB (A).

Wear ear protection.

The typical weighted root mean square acceleration value: 8.5 m/s<sup>2</sup>.

---

---

## ALLGEMEINE SICHERHEITSMASSNAHMEN

### WARNUNG!

#### Lesen Sie sämtliche Hinweise durch

Wenn nicht sämtliche nachstehenden Anweisungen befolgt werden, kann es zu Stromschlag, Brand und/oder ernsthaften Verletzungen kommen.

Der Begriff „Elektrowerkzeug“ bezieht sich in den folgenden Warnhinweisen auf Elektrowerkzeuge mit Netz- (schnurgebunden) oder Akkubetrieb (schnurlos).

### BEWAHREN SIE DIESE ANWEISUNGEN AUF

#### 1) Arbeitsbereich

- a) Sorgen Sie für einen sauberen und gut ausgeleuchteten Arbeitsbereich.

Zugestellte und dunkle Bereiche ziehen Unfälle förmlich an.

- b) Verwenden Sie Elektrowerkzeuge niemals an Orten, an denen Explosionsgefahr besteht – zum Beispiel in der Nähe von leicht entflammbaren Flüssigkeiten, Gasen oder Stäuben.

Bei der Arbeit mit Elektrowerkzeugen kann es zu Funkenbildung kommen, wodurch sich Stäube oder Dämpfe entzünden können.

- c) Sorgen Sie bei der Arbeit mit Elektrowerkzeugen dafür, dass sich keine Zuschauer (insbesondere Kinder) in der Nähe befinden.

Wenn Sie abgelenkt werden, können Sie die Kontrolle über das Werkzeug verlieren.

#### 2) Elektrische Sicherheit

- a) Elektrowerkzeuge müssen mit passender Stromversorgung betrieben werden.

Nehmen Sie niemals irgendwelche Änderungen am Anschlussstecker vor.

Verwenden Sie bei Elektrowerkzeugen mit Schutzkontakt (geerdet) niemals Adapterstecker. Stecker im Originalzustand und passende Steckdosen reduzieren das Stromschlagrisiko.

- b) Vermeiden Sie Körperkontakt mit geerdeten Gegenständen wie Rohrleitungen, Heizungen, Herden oder Kühlschränken.

Bei Körperkontakt mit geerdeten Gegenständen besteht ein erhöhtes Stromschlagrisiko.

- c) Setzen Sie Elektrowerkzeuge niemals Regen oder sonstiger Feuchtigkeit aus.

Wenn Flüssigkeiten in ein Elektrowerkzeug eindringen, erhöht sich das Stromschlagrisiko.

- d) Verwenden Sie die Anschlusschnur nicht missbräuchlich. Tragen Sie das Elektrowerkzeug niemals an der Anschlusschnur, ziehen Sie es nicht damit heran und ziehen Sie den Stecker nicht an der Anschlusschnur aus der Steckdose.

Halten Sie die Anschlusschnur von Hitzequellen, Öl, scharfen Kanten und beweglichen Teilen fern. Beschädigte oder verdrehte Anschlusschnüre erhöhen das Stromschlagrisiko.

- e) Wenn Sie ein Elektrowerkzeug im Freien benutzen, verwenden Sie ein für den Außeneinsatz geeignetes Verlängerungskabel.

Ein für den Außeneinsatz geeignetes Kabel vermindert das Stromschlagrisiko.

#### 3) Persönliche Sicherheit

- a) Bleiben Sie wachsam, achten Sie auf das, was Sie tun, und setzen Sie Ihren Verstand ein, wenn Sie mit Elektrowerkzeugen arbeiten. Benutzen Sie keine Elektrowerkzeuge, wenn Sie müde sind oder unter Einfluss von Drogen, Alkohol oder Medikamenten stehen.

Bei der Arbeit mit Elektrowerkzeugen können bereits kurze Phasen der Unaufmerksamkeit zu schweren Verletzungen führen.

- b) Benutzen Sie Schutzausrüstung. Tragen Sie immer einen Augenschutz.

Schutzausrüstung wie Staubmaske, rutschsichere Sicherheitsschuhe, Schutzhelm und Gehörschutz senken das Verletzungsrisiko bei angemessenem Einsatz.

- c) Vermeiden Sie unbeabsichtigten Anlauf. Achten Sie darauf, dass sich der Schalter in der Aus- (Off-) Position befindet, ehe Sie den Stecker einstecken. Das Herumtragen von Elektrowerkzeugen mit dem Finger am Schalter und das Einstecken des Steckers bei betätigtem Schalter zieht Unfälle regelrecht an.
- d) Entfernen Sie sämtliche Einstellwerkzeuge (Einstellschlüssel), ehe Sie das Elektrowerkzeug einschalten.

Ein an einem beweglichen Teil des Elektrowerkzeugs angebrachter Schlüssel kann zu Verletzungen führen.

- e) Sorgen Sie für einen festen Stand. Achten Sie jederzeit darauf, sicher zu stehen und das Gleichgewicht zu bewahren.

Dadurch haben Sie das Elektrowerkzeug in unerwarteten Situationen besser im Griff.

- f) Kleiden Sie sich richtig. Tragen Sie keine lose Kleidung oder Schmuck. Halten Sie Haar, Kleidung und Handschuhe von beweglichen Teilen fern. Lose Kleidung, Schmuck oder langes Haar kann von beweglichen Teilen erfasst werden.

- g) Wenn Anschlüsse für Staubabsaug- und -sammelvorrichtungen vorhanden sind, sorgen Sie dafür, dass diese richtig angeschlossen und eingesetzt werden.

Die Verwendung solcher Vorrichtungen kann Staub-bezogene Gefahren mindern.

#### 4) Einsatz und Pflege von Elektrowerkzeugen

- a) Überansprechen Sie Elektrowerkzeuge nicht. Benutzen Sie das richtige Elektrowerkzeug für Ihren Einsatzzweck.

Das richtige Elektrowerkzeug erledigt seine Arbeit bei bestimmungsgemäßem Einsatz besser und sicherer.

- b) Benutzen Sie das Elektrowerkzeug nicht, wenn es sich nicht am Schalter ein- und ausschalten lässt. Jedes Elektrowerkzeug, das nicht mit dem Schalter betätigt werden kann, stellt eine Gefahr dar und muss repariert werden.

- c) Ziehen Sie den Netzstecker, ehe Sie Einstellarbeiten vornehmen, Zubehörteile tauschen oder das Elektrowerkzeug verstauen. Solche präventiven Sicherheitsmaßnahmen verhindern den unbeabsichtigten Anlauf des Elektrowerkzeugs und die damit verbundenen Gefahren.

- d) Lagern Sie nicht benutzte Elektrowerkzeuge außerhalb der Reichweite von Kindern, lassen Sie nicht zu, dass Personen das Elektrowerkzeug bedienen, die nicht mit dem Werkzeug selbst und/oder diesen Anweisungen vertraut sind. Elektrowerkzeuge in ungeschulten Händen sind gefährlich.

- e) Halten Sie Elektrowerkzeuge in Stand. Prüfen Sie auf Fehlausrichtungen, sicheren Halt und Leichtgängigkeit beweglicher Teile, Beschädigungen von Teilen und auf jegliche andere Zustände, die sich auf den Betrieb des Elektrowerkzeugs auswirken können. Bei Beschädigungen lassen Sie das Elektrowerkzeug reparieren, ehe Sie es benutzen.

Viele Unfälle mit Elektrowerkzeugen sind auf schlechte Wartung zurückzuführen.

- f) Halten Sie Schneidwerkzeuge scharf und sauber. Richtig gewartete Schneidwerkzeuge mit scharfen Schneidkanten bleiben weniger häufig hängen und sind einfacher zu beherrschen.
- g) Benutzen Sie Elektrowerkzeuge, Zubehör, Werkzeugspitzen und Ähnliches in Übereinstimmung mit diesen Anweisungen und auf die für das jeweilige Elektrowerkzeug bestimmungsgemäße Weise – beachten Sie dabei die jeweiligen Arbeitsbedingungen und die Art und Weise der auszuführenden Arbeiten. Der bestimmungswidrige Einsatz von Elektrowerkzeugen kann zu gefährlichen Situationen führen.

5) Service

- a) Lassen Sie Elektrowerkzeuge durch qualifizierte Fachkräfte und unter Einsatz passender, zugelassener Originalteile warten. Dies sorgt dafür, dass die Sicherheit des Elektrowerkzeugs nicht beeinträchtigt wird.

**VORSICHT**

Von Kindern und gebrechlichen Personen fernhalten. Werkzeuge sollten bei Nichtgebrauch außerhalb der Reichweite von Kindern und gebrechlichen Personen aufbewahrt werden.

**VORSICHTSMASSNAHMEN BEI BENUTZUNG DES BOHRHAMMERS**

1. Tragen Sie einen Gehörschutz. Starke und/oder dauerhafte Lärmbelastung kann zu Gehörverlust führen.
2. Die Bohrerspitze während oder unmittelbar nach dem Betrieb nicht berühren. Die Bohrerspitze wird während des Betriebs sehr heiß, so daß es zu ernsthaften Verbrennungen führen könnte.
3. Bevor man an der Wand, im Boden oder an der Decke etwas ausbricht, meißelt oder bohrt, muß man sich sorgfältig davon überzeugen, ob keine elektrischen Kabel oder Kabelrohre darunter liegen.
4. Benutzen Sie die mit dem Werkzeug gelieferten Zusatzgriffe. Wenn Sie die Kontrolle über das Werkzeug verlieren, kann es zu Verletzungen kommen.
5. Immer den körper-Handgriff und Seiten-Handgriff des Elektrowerkzeugs festhalten, weil die entstehende Gegenkraft sonst zu einem ungenauen und gefährlichen Arbeiten führt.
6. Tragen Sie eine Staubschutzmaske. Atmen Sie die schädlichen Stäube nicht ein, die beim Bohren und Meißeln entstehen. Die Stäube können Ihre und die Gesundheit von Zuschauern gefährden.

**TECHNISCHE DATEN**

Spannung (je nach Gebiet)*	(110V, 115V, 120V, 127V, 220V, 230V, 240V) ~
Leistungsaufnahme	800W*
Leerlaufdrehzahl	0 – 1150 min <sup>-1</sup>
Vollastschlagzahl	0 – 4600 min <sup>-1</sup>
Kapazität: Beton	3,4 – 24 mm
Stahl	13 mm
Holz	32 mm
Gewicht (ohne Kabel und Handgriff)	2,4 kg

\* Vergessen Sie nicht, die Produktangaben auf dem Typenschild zu überprüfen, da sich diese je nach Verkaufsgebiet ändern.

**STANDARDZUBEHÖR**

- (1) Plastikgehäuse ..... 1
- (2) Handgriff ..... 1
- (3) Tiefenmesser ..... 1

Das Standardzubehör kann ohne vorherige Bekanntmachung jederzeit geändert werden.

**SONDERZUBEHÖR (separat zu beziehen)**

1. Bohren von Ankerlöchern (Drehen und Hämmern)

- Bohrer (dünner Schaft)



Bohrer (dünner Schaft)



Adapter für dünnen Schaft (SDS-Plus Schaft)

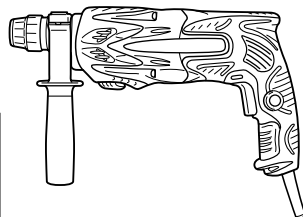

Bohrer (dünner Schaft)		
Außendurchmesser	Arbeitslänge	Gesamtlänge
3,4 mm	45 mm	90 mm
3,5 mm		



○ Bohrer (Kegelschaft) und Konusschaftadapter

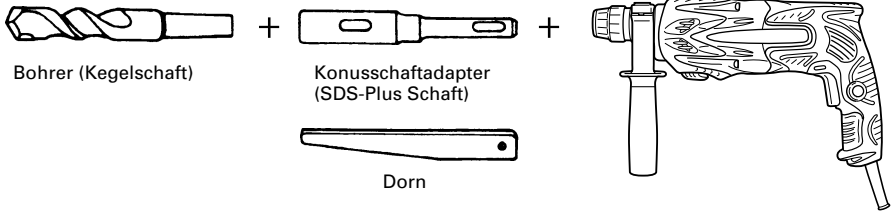

Außendurchmesser
11,0 mm
12,3 mm
12,7 mm
14,3 mm
14,5 mm
17,5 mm
21,5 mm

Konusschaftadapter	Anwendbarer Bohrer	
Morsekonus (Nr.1)	Bohrer (Konusschaft)	11,0 ~ 17,5 mm
Morsekonus (Nr.2)	Bohrer (Konusschaft)	21,5 mm
A-Konus	Der Konusschaftadapter in der Form des A- oder B-Konus wird nach Wunsch geliefert, doch ist der passende Bohrer separat zu beziehen.	
B-Konus		

○ 13 mm Bohrhammerfutter

Zum Bohrbetrieb mit gerader Schlagspitze für schlagbohrer mit bohrhammer.

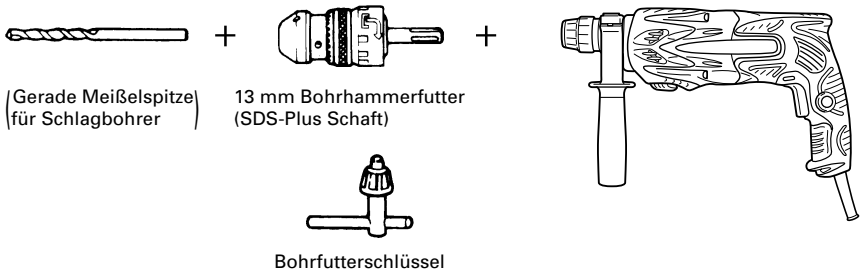

**2. Ankereinsatz (nur Hammerbetrieb)**

○ Adapter für Ankerbefestigung (mit Bohrhammer)

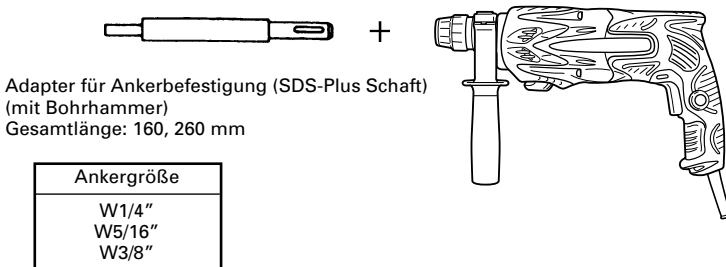

Ankergröße
W1/4"
W5/16"
W3/8"

○ Adapter für Ankerbefestigung (mit dem Handhammer)

Ankergröße
W1/4"
W5/16"
W3/8"
W1/2"
W5/8"

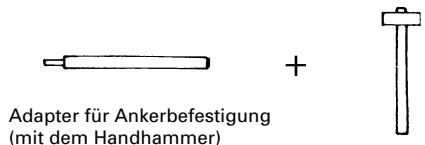

### 3. Lochbohren mit weitem Durchmesser (Drehen und Hämmern)

○ Mittelstift, Bohrkronen, Bohrkronenschenkel und Führungsplatte.

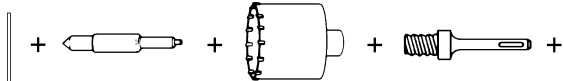

(Führungsplatte) Mittelstift

Bohrkrone

Bohrkronenschenkel  
(SDS-Plus Schaft)

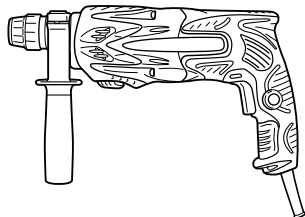

Mittelstift	Bohrkrone (Außendurchmesser)		Bohrkronenzapfen
–	(A)	25 mm 29 mm	Bohrkronenzapfen (A)
Mittelstift (A)		32 mm 35 mm 38 mm	
Mittelstift (B)	(B)	45 mm 50 mm	Bohrkronenzapfen (B)
Niemals Bohrkronen mit einem Außendurchmesser von 25 mm oder 29 mm verwenden.	Mit Führungsplatte (Die Führungsplatte ist nicht für Bohrkronen mit einem Außendurchmesser von 25 mm oder 29 mm besitzen.)		

### 4. Brechen (nur Hammerbetrieb)

Spitzmeißel (rund) (SDS-plus Schaft)

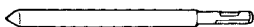

+

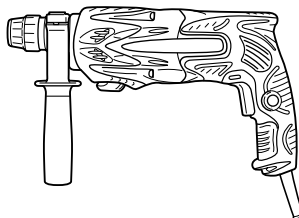

Spitzmeißel (viereckig) (SDS-plus Schaft)



### 5. Nuten und Kanten (nur Hammerbetrieb)

Kaltmeißel (SDS-plus Schaft)

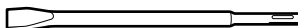

+

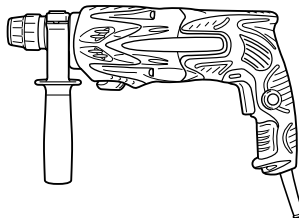

Spaltmeißel (SDS-plus Schaft)

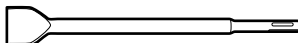

### 6. Nuten (nur Hammerbetrieb)

Nutenmeißel (SDS-plus Schaft)

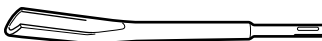

+

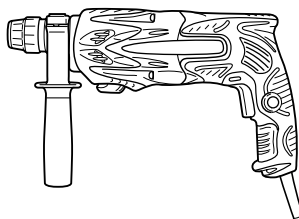

**7. Bolzenplazierung für Chemical Anchor (Drehen und Hämmern)**

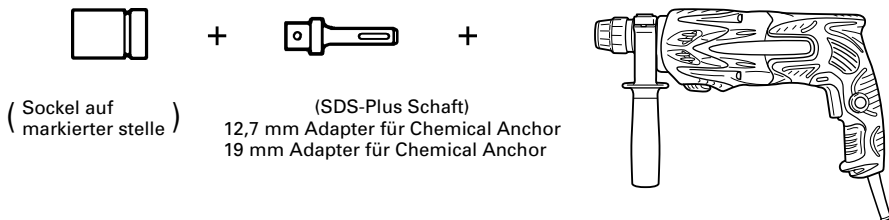

**8. Löcherbohren und schneidschraube (nur Drehung)**

- Bohrfutter, Bohrfutteradapter (G), Spezialschraube und Bohrfutterschlüssel

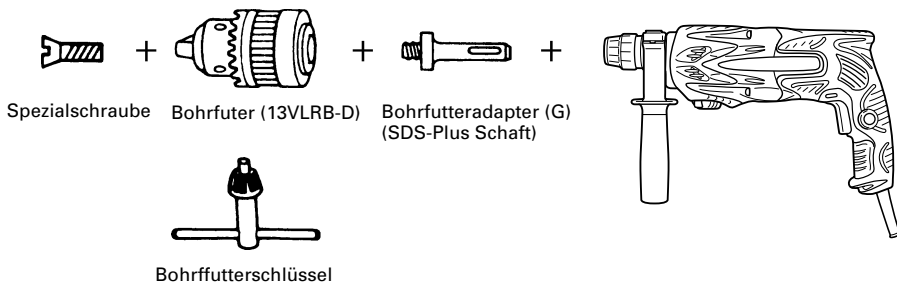

**9. Löcherbohren (nur Drehung)**

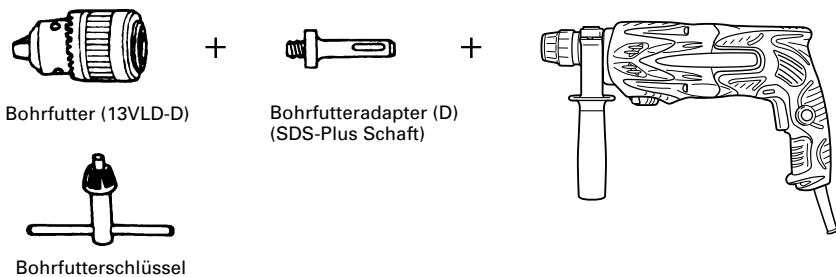

- Zum Bohren von Stahl oder Holz: Bohrfuttervorrichtung von 13 mm (einschl Futter Schlüssel), Futteradapter.

**10. Schneidschraube (nur Drehung)**

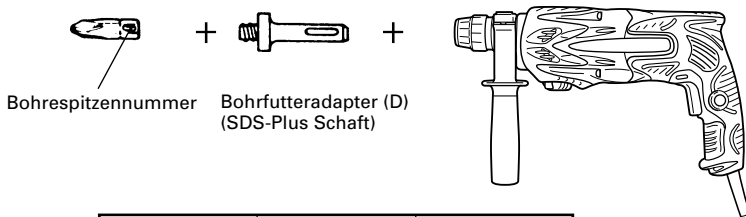

Bohrerspitzennummer	Schraubengröße	Länge
Nr. 2	3 - 5 mm	25 mm
Nr. 3	6 - 8 mm	25 mm

## 11. Staubschale, Staubfang (B)



Staubschale

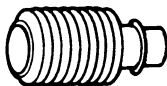

Staubfang (B)

Das Sonderzubehöre kann ohne vorherige Bekanntmachung jederzeit geändert werden.

### ANWENDUNGEN

Dreh- und Hämmerfunktion

- Bohren von Ankerlöchern
- Bohren von Löchern in Beton
- Bohren von Löchern in Kachel

Nur Drehbohrfunktion

- Bohren in Stahl oder Holz (mit Sonderzubehör)
- Anziehen von Maschinenschrauben, Holzschrauben (mit Sonderzubehör)

Nur Hammer-Betrieb

- Leichtes Abmeißeln von Beton, Nuten und Kanten.

### VOR INBETRIEBNAHME

#### 1. Netzspannung

Prüfen, daß die zu verwendende Netzspannung der Angabe auf dem Typenschild entspricht.

#### 2. Netzschalter

Prüfen, daß der Netzschalter auf „AUS“ steht. Wenn der Stecker an das Netz angeschlossen wird, während der Schalter auf „EIN“ steht, beginnt das Werkzeug sofort zu laufen, was gefährlich ist.

#### 3. Verlängerungskabel

Wenn der Arbeitsbereich nicht in der Nähe des Netzanschlusses liegt, ist ein Verlängerungskabel ausreichenden Querschnitts und ausreichender Nennleistung zu verwenden. Das Verlängerungskabel sollte so kurz wie möglich gehalten werden.

#### 4. Anbringen des Bohreinsatzes (Abb. 1)

##### ACHTUNG

Stellen Sie zur Verhütung von Unfällen sicher, dass der Schalter ausgeschaltet und der Stecker aus der Steckdose gezogen ist.

##### HINWEIS

Achten Sie bei der Verwendung von Werkzeugen wie Meißeln, Bohrern usw. darauf, von unserer Firma bezeichnete Markenteile zu verwenden.

- (1) Reinigen Sie den Schaftabschnitt des Bohrers.
- (2) Schieben Sie den Bohrer unter Drehung in den Werkzeughalter ein, bis er sich verriegelt (Abb. 1).
- (3) Überprüfen Sie die Verriegelung durch Ziehen am Bohrer.
- (4) Zum Entfernen des Bohrers den Griff in Pfeilrichtung ziehen, und den Bohrer herausziehen (Abb. 2).

#### 5. Beim Installieren der Staubschale oder des Staubfangs (B) (Sonderzubehör) (Abb. 3, Abb. 4)

Wenn ein Bohrhämmer zum Bohren nach oben ohne Staubfangadapter verwendet wird, eine Staubkappe oder einen Staubfang (B) zum Auffangen von Staub und Partikeln zum leichten Betrieb anbringen.

## 12. Hammer Schmierfett A

500 g (Dose)

70 g (in grüner Tube)

30 g (in grüner Tube)

- Anbringen der Staubschale  
Die Staubschale durch Anbringen an die Bohrspitze wie in **Abb. 3** gezeigt verwenden.  
Bei Bohrspitzen mit großem Durchmesser das Mittenloch der Staubschale mit diesem Bohrhämmer vergrößern.
- Anbringen des Staubfangs (B)  
Bei Verwendung des Staubfangs (B) den Staubfang (B) von der Spitze der Bohrspitze einführen, und an die Rille an der Spitze ansetzen (**Abb. 4**).

### ACHTUNG

- Die Staubschale und der Staubfang (B) sind nur für Bohren in Beton gedacht. Nicht für Bohrarbeiten in Holz oder Metall verwenden.
  - Den Staubfang (B) vollständig in den Futterteil der Haupteinheit einsetzen.
  - Wenn am Bohrhämmer gedreht wird, während die Staubfang (B) von der Betonoberfläche abgenommen ist, dreht sich die Staubfang (B) zusammen mit der Bohrspitze. Immer am Schalter drehen, nachdem die Staubschale auf die Betonoberfläche gedrückt ist. (Bei Verwendung der Staubfang (B) durch Anbringen einer Bohrspitze mit mehr als 190 mm Gesamtlänge kann die Staubfang (B) nicht die Betonoberfläche berühren und dreht sich. Darum immer Bohrspitzen mit 166, 160 und 110 mm Gesamtlänge verwenden.)
  - Nach dem Bohren von zwei oder drei Löchern den Inhalt der Staubfang (B) ausleeren.
  - Die Bohrspitze nach dem Abnehmen der Staubfang (B) austauschen.
- #### 6. Wahl der Schrauberspitze
- Falls die Schrauberspitze dem Schraubendurchschnitt nicht anpassend wird, werden Schraubenkopf und Schrauberspitze beschädigt.
- #### 7. Die Drehrichtung der Bohrspitze prüfen (Abb. 5)
- Die Bohrspitze dreht sich (von hinten betrachtet) im Uhrzeigersinn, wenn Sie auf die R-Seite des Druckschalters drücken.  
Um die Bohrspitze gegen den Uhrzeigersinn zu drehen, drücken Sie auf die L-Seite des Druckschalters.

### GEBRAUCHSANWEISUNG

#### ACHTUNG

Zur Verhütung von Unfällen beim Anbringen und Entfernen von Bohrern und anderen Teilen immer den Schalter ausschalten und den Stecker des Netzkabels aus der Steckdose ziehen. Der Schalter sollte auch während Arbeitsunterbrechungen und nach der Arbeit ausgeschaltet werden.

### 1. Betätigung des Schalters

Die Drehzahl des Bohrers kann durch Veränderung des Drucks auf den Drückerschalter gesteuert werden. Die Geschwindigkeit ist gering, wenn der Drückerschalter nur leicht gezogen ist und erhöht sich, wenn der Schalter weiter durchgezogen wird. Kontinuierlicher Betrieb läßt sich durch das Ziehen des Drückerschalters und Eindringen des Arretierknopfes erreichen. Zum Ausschalten wird der Drückerschalter erneut gezogen und der Arretierknopf gelöst. Nach dem Loslassen kehrt der Drückerschalter in seine ursprüngliche Stellung zurück. Beim Rückwärtslauf läßt sich der Drücker nur halb hineindrücken. Die Umdrehungsgeschwindigkeit entspricht etwa der halben Umdrehungsgeschwindigkeit des Vorwärtslaufes.

Bei Rückwärtslauf können Sie den Drücker auch nicht einrasten.

### 2. Drehen und Hämmern

Dieser Bohrhämmer kann durch Drücken des Druckschalters und Drehen des Wahlhebels auf die **T**-Position auf Bohr- und Hammerbetrieb eingestellt werden (Abb. 6).

- (1) Die Bohrerspitze anbringen.
- (2) Den Triggerschalter nach Anbringen in Bohrlage der Bohrerspitze ziehen (Abb. 7).
- (3) Es ist nicht nötig den Bohrhämmer stark anzudrücken. Leichtes Andrücken, so daß der Bohrstaub regelmäßig herausfällt, ist gerade genügend.

### ACHTUNG

Wenn der Bohrer mit Baueisenstangen in Berührung kommt, stoppt sofort der Bohren, und nur der Bohrhämmer dreht sich. Deshalb den Handgriff gut fest halten wie in Abb. 7 gezeigt.

### 3. Nur Drehbohren

Der Bohrhämmer kann durch Drücken des Druckschalters und Drehen des Wahlhebels auf die **T**-Position auf reinen Bohrbetrieb eingestellt werden (Abb. 8).

Zum Bohren von Holz und Metall einen Bohrfutteradapter und ein Bohrfutter (zubehör) verwenden.

Anbringung des Bohrfutters und Bohrfutteradapters (Abb. 9).

- (1) Das Bohrfutter am Adapter anbringen.
- (2) Das Teil des SDS-Plus Schaftes ist das gleiche wie der Bohrer. Zum Anbringen deshalb auf den Punkt „Anbringung des Bohrers“ beziehen.

### ACHTUNG

- Übermäßiger Druck wird nicht die Arbeit beschleunigen und kann dazu die Bohrerleistung und auch die Lebensdauer des Bohrhammers vermindern.
  - Der Bohr kann beim Herausziehen des Bohrhammers aus der Bohrung abbrechen. Beim Herausziehen ist es deshalb wichtig Druckbewegung anzuwenden.
  - Nicht versuchen Ankerlöcher oder gewöhnliche Löcher in Beton zu bohren, wenn das Werkzeug nur auf Drehbohrfunktion eingestellt ist.
  - Versuchen Sie nicht, den Bohrhämmer im Bohr- und Hammerbetrieb zu verwenden, wenn Bohrfutter und Bohrfutteradapter angebracht sind. Sonst wird die Lebensdauer des Werkzeuges verkürzt werden.
- ### 4. Einschrauben von Maschinenschrauben (Abb. 10)
- Zuerst die Drehspitze in den Sockel am Ende des Futteradapters (D) einsetzen.

Dann den Futteradapter (D) mit dem in 4 (1), (2), (3) beschriebenen Verfahren an die Haupteinheit anbringen, die Spitze des Drehstücks in die Schlitzlöcher auf dem Schraubenkopf setzen, die Haupteinheit fest greifen und die Schrauben festziehen.

### ACHTUNG

- Nicht mehr als nötig die Schraubzeit verlängern, um Beschädigung der Schrauben zu vermeiden.
- Den Bohrhämmer senkrecht beim Einschrauben einer Schraube an den Schraubenkopf ansetzen; sonst könnte der Schraubenkopf oder die Bohrerspitze beschädigt werden, oder die Antriebskraft mag nicht vollkommen der Schraube übertragen werden.
- Nicht versuchen, den Schlagbohrer in Schlag-Bohr-Betriebsart zu verwenden, wenn Futteradapter und Bohrspitze aufgesetzt sind.

### 5. Einschrauben von Holzschrauben (Abb. 10)

- (1) Wahl einer passenden Bohrerspitze  
Versuchen Sie, möglichst mit Kreuzkopfschrauben zu arbeiten, da die Bohrerspitze leicht von Schlitzschrauben abgleitet.
- (2) Einschrauben
  - Vor dem Einschrauben von Holzschrauben, passende Löcher im Holz vorbereiten. Die Bohrerspitze an die Schraubenkopfspalten ansetzen und die Schraube sanft ins Holz einschrauben.
  - Nachdem sich der Bohrerhämmer bei kleiner Geschwindigkeit für eine Weile gedreht hat bis die Schraube zum Teil eingeschraubt wurde, fester auf den Trigger drücken um optimale Antriebskraft zu erreichen.

### ACHTUNG

Gut darauf achten, daß die Vorbereitung eines passenden Loches für die Schraube gemäß der Härte des Holzes durchgeführt wird. Falls das Loch zu klein oder nicht tief genug sein sollte, und dadurch große Kraftanwendung zum Einschrauben erforderlich wird, kann das Schraubengewinde manchmal beschädigt werden.

### 6. Reiner Hammerbetrieb

#### HINWEIS

- Setzen Sie das Gerät nicht längere Zeit für Meißel- und sonstige Extremtätigkeiten ein.  
Für solche Arbeiten benutzen Sie bitte H25PV, H45MR, DH40MR, etc.

Der Bohrhämmer kann durch Drücken des Druckschalters und Drehen des Wahlhebels auf die **T**-Position auf reinen Hammerbetrieb eingestellt werden (Abb. 11).

- (1) Bringen Sie den Spitz- oder Kaltmeißel an.
- (2) Betätigen Sie den Druckschalter und stellen Sie den Wahlhebel auf die Mitte zwischen den Markierungen **T** und **T** ein (Abb. 12).  
Die Drehfunktion wird freigegeben – drehen Sie die Spannbacke und bringen Sie den Kaltmeißel in die gewünschte Position. (Abb. 13)
- (3) Drehen Sie den Wahlhebel auf die **T**-Position (Abb. 11).  
Der Spitz- oder Kaltmeißel wird daraufhin arretiert.

### 7. Verwendung des Anschlags (Abb. 14)

- (1) Die Kopfschraube am Seitenhandgriff lösen und das Anschlagstück in die U-förmige Kerbe am Seitenhandgriff einstecken.
- (2) Den Anschlag entsprechend der Tiefe des Lochs einstellen und die Kopfschraube anziehen.

## 8. Benutzung des Bohrers (Kegelschafts) und des Kegelschaftadapters

- (1) Den Kegelschaftadapter am Bohrhämmer anbringen (**Abb. 15**).
- (2) Den Bohrer (Kegelschaft) am Kegelschaftadapter anbringen (**Abb. 15**).
- (3) Den Schalter einschalten und ein Loch mit der vorgegebenen Tiefe bohren.
- (4) Zur Entfernung des Bohrers (Kegelschafts) einen Dorn in den Schlitz des Kegelschaftadapters einführen und mit einem Hammer gestützt durch eine Auflage auf den Kopf des Dorns schlagen (**Abb. 16**).

## BENUTZUNG DER BOHRKRONE (FÜR GERINGE BELASTUNG)

Zur Bohrung großer Löcher eine Bohrkrone verwenden (geringe Belastung). Dafür muß der Zentriestift und Bohrkronenzapfen (beides Sonderzubehör) verwendet werden.

### 1. Anbringen ACHTUNG

- Vor dem Anbringen das Gerät ausschalten und von der Steckdose trennen.
- (1) Die Bohrkrone am Bohrkronenzapfen anbringen (**Abb. 17**).  
Für die Entfernung des Gewinde des Bohrkronenzapfens schmieren.
  - (2) Den Bohrkronenzapfen am Bohrhämmer anbringen (**Abb. 18**).
  - (3) Den Zentriestift vollständig bis zum Anschlag in die Führungsplatte einführen.
  - (4) Dann die Führungsplatte in die Bohrkrone einsetzen und nach links oder rechts drehen, so daß sie nicht herausfällt, wenn sie nach unten zeigt (**Abb. 19**).

### 2. Bohrung (Abb. 20)

- (1) Den Stecker an die Steckdose anschließen.
- (2) Der Zentriestift ist mit einer Feder versehen. Diese Feder geringfügig gerade ausgerichtet gegen die Wand oder den Boden drücken. Die Fläche mit der Bohrkronenspitze abtasten und das Gerät einschalten.
- (3) Wenn eine Bohrtiefe von 5 mm erreicht worden ist, ist die Position des Bohrlochs fixiert. Dann nach Entfernung des Zentriestifts und der Führungsplatte von der Bohrkrone mit der Bohrung beginnen.
- (4) Wenn beim Bohren übermäßige Gewalt angewandt wird, wird der Bohrzapfenrand der Bohrkrone beschädigt, wodurch die Lebensdauer des Bohrhammers verkürzt wird.

### ACHTUNG

Vor Entfernung des Zentriestifts und der Führungsplatte das Gerät ausschalten und von der Steckdose trennen.

### 3. Entfernung (Abb. 21)

Für die Entfernung kann ebenfalls ein anderes Verfahren angewandt werden. Den Bohrkronenzapfen vom Bohrhämmer entfernen und mit einem Hammer mehrmals kräftig auf den Kopf des Bohrkronenzapfens schlagen. Dabei sollte allerdings die Bohrkrone festgehalten werden. Dann löst sich das Gewinde und die Bohrkrone kann abgenommen werden.

## SCHMIERUNG

Für diesen Bohrhämmer sollte ein Schmiermittel mit niedriger Viskosität verwendet werden, damit er über einen längeren Zeitraum ohne Schmierfettwechsel 21

verwendet werden kann. Sollte Schmierfett aufgrund gelöster Schrauben austreten, bitte für die Auswechslung des Schmierfetts die nächstgelegene Kundendienststelle aufsuchen.

Wird der Bohrhämmer in solch einem Fall weiterverwendet, könnte sich das Gerät festfressen, wodurch die Lebensdauer verkürzt wird.

### ACHTUNG

Es sollten nur die vorgeschriebenen Schmiermittel verwendet werden. Wenn andere Schmiermittel verwendet werden, könnte die Leistung des Gerätes beeinträchtigt werden. Wenden Sie sich bitte für die Auswechslung des Schmiermittels an unsere Kundendienststelle.

## WARTUNG UND INSPEKTION

### 1. Inspektion des Bohrers

Fortgesetzte Verwendung eines stumpfen oder beschädigten Bohrers führt zu verminderter Bohrleistung und kann den Motor der Bohrmaschine erheblich überbelasten. Den Bohrer regelmäßig prüfen und erforderlichenfalls durch einen neuen Bohrer ersetzen.

### 2. Inspektion der Befestigungsschrauben

Alle Befestigungsschrauben werden regelmäßig inspiziert und geprüft, ob sie gut angezogen sind. Wenn sich eine der Schrauben lockert, muß sie sofort wieder angezogen werden. Geschieht das nicht, kann das zu erheblichen Gefahren führen.

### 3. Wartung des Motors

Die Motorwicklung ist das „HERZ“ des Elektrowerkzeugs. Daher ist besonders sorgfältig darauf zu achten, daß die Wicklung nicht beschädigt wird und/oder mit Öl oder Wasser in Berührung kommt.

### 4. Inspektion der Kohlenbürsten (Abb. 22)

Der Motor ist mit Kohlenbürsten ausgestattet. Wenn sie sich abnützen oder sich der „Verschleißgrenze“ nähern, könnte es zu Motorschaden führen. Wenn der Motor mit einer Auto-Stop Kohlenbürste ausgestattet ist, wird er automatisch gestoppt. Wechseln Sie dann beide Kohlenbürsten gegen neue aus, die dieselbe Bürstenummer haben wie in der **Abb. 22** gezeigt. Außerdem, achten Sie darauf, daß die Kohlenbürsten immer sauber sind und frei im Bürstenhalter gleiten.

### 5. Austausch einer Kohlebürste (Abb. 23)

- Zerlegen

(1) Die drei Schrauben am Gehäusedeckel werden gelöst und der Gehäusedeckel entfernt.

(2) Der Bürstenhalter wird zusammen mit der Kohlenbürste herausgenommen, wobei sorgfältig darauf zu achten ist, nicht mit Gewalt an den Kabeln im Bürstenhalter zu ziehen.

(3) Die Klemme der Bürste wird abgezogen und die Kohlenbürste aus dem Bürstenhalter herausgenommen.

- Einbau

(1) Die neue Kohlenbürste wird in den Bürstenhalter eingesetzt und die Klemme an der Kohlenbürste angeschlossen.

(2) Der Bürstenhalter und die übrigen Teile werden, wie in **Abb. 23** dargestellt.

(3) Das Kabel wird in die vorgeschriebene Position gebracht. Es ist sorgfältig darauf zu achten, daß das Kabel nicht mit der Armaturoder drehenden Teilen des Motors in Berührung kommt.

- (4) Der Gehäusedeckel wird wieder aufgesetzt, wobei zu beachten ist, daß kein Kabel eingeklemmt wird. Der Deckel wird wieder mit den drei Schrauben befestigt.

#### **ACHTUNG**

Wenn ein Kabel durch den Gehäusedeckel eingeklemmt wird oder mit der Armatur oder drehenden Teilen des Motors in Berührung kommt, besteht erhebliche Gefahr eines elektrischen Schocks für den Benutzer. Beim Zerlegen und Zusammenbauen des Motors ist unter genauer Einhaltung der vorbeschriebenen Arbeitsweise äußerste Sorgfalt anzuwenden. Man sollte nicht versuchen, irgendwelche Teile auseinanderzunehmen soweit das nicht für den Austausch der Kohlenbürste erforderlich ist.

#### **6. Auswechseln des Netzkabels**

Wenn das Netzkabel des Werkzeugs beschädigt wird, muss das Werkzeug zum Auswechseln des Netzkabels an ein von Autorisiertes Hitachi-Wartungszentrum zurückgegeben werden.

#### **7. Liste der Wartungsteile**

#### **ACHTUNG**

Reparatur, Modifikation und Inspektion von Hitachi-Elektrowerkzeugen müssen durch ein Autorisiertes Hitachi-Wartungszentrum durchgeführt werden.

Diese Teileliste ist hilfreich, wenn sie dem Autorisierten Hitachi-Wartungszentrum zusammen mit dem Werkzeug für Reparatur oder Wartung ausgehändigt wird.

Bei Betrieb und Wartung von Elektrowerkzeugen müssen die Sicherheitsvorschriften und Normen beachtet werden.

#### **MODIFIKATIONEN**

Hitachi-Elektrowerkzeuge werden fortwährend verbessert und modifiziert, um die neuesten technischen Fortschritte einzubauen.

Dementsprechend ist es möglich, daß einige Teile ohne vorherige Benachrichtigung geändert werden.

---

#### **HINWEIS**

Aufgrund des ständigen Forschungs- und Entwicklungsprogramms von HITACHI sind Änderungen der hierin gemachten technischen Angaben nicht ausgeschlossen.

---

---

#### **Information über Betriebslärm und Vibration**

Die gemessenen Werte wurden entsprechend EN60745 bestimmt und in Übereinstimmung mit ISO 4871 ausgewiesen.

Gemessener A-gewichteter Schallpegel: 106 dB (A)

Gemessener A-gewichteter Schalldruck: 93 dB (A)

Messunsicherheit KpA: 3 dB (A)

Bei der Arbeit immer einen Ohrenschutz tragen.

Der typische gewogene quadratische Mittelwert für die Beschleunigung ist  $8,5 \text{ m/s}^2$ .

---

## ΓΕΝΙΚΑ ΜΕΤΡΑ ΑΣΦΑΛΕΙΑΣ

### ΠΡΟΣΟΧΗ!

#### Διαβάστε όλες τις οδηγίες

Αν δεν τηρηθούν όλες οι οδηγίες που αναφέρονται παρακάτω, ενδέχεται να προκληθεί ηλεκτροπληξία, πυρκαγιά ή/και σοβαρός τραυματισμός.

Ο όρος “ηλεκτρικό εργαλείο” σε όλες τις προειδοποιήσεις που αναφέρονται παρακάτω αναφέρεται στο ηλεκτρικό εργαλείο που λειτουργεί με το ρεύμα του ηλεκτρικού δικτύου (με καλώδιο) ή στο ηλεκτρικό εργαλείο που λειτουργεί με μπαταρία (χωρίς καλώδιο).

### ΦΥΛΑΞΤΕ ΑΥΤΕΣ ΤΙΣ ΟΔΗΓΙΕΣ

#### 1) Χώρος εργασίας

a) Διατηρείτε το χώρο εργασίας καθαρό και καλά φωτισμένο.

Οι ακατάστατοι και οι σκοτεινοί χώροι έχουν την τάση να προκαλούν ατυχήματα.

b) Μην χρησιμοποιείτε τα ηλεκτρικά εργαλεία σε εκρηκτικές ατμόσφαιρες, όπως όταν είναι παρόντα εύφλεκτα υγρά, αέρια ή σκόνη.

Τα ηλεκτρικά εργαλεία δημιουργούν σπινθήρες οι οποίοι ενδέχεται να προκαλέσουν την ανάφλεξη αυτών των υλικών.

c) Κρατήστε τα παιδιά και τους παρευρισκόμενους μακριά όταν χρησιμοποιείτε ένα ηλεκτρικό εργαλείο. Αν αποσπαστεί η προσοχή σας, υπάρχει κίνδυνος να χάσετε τον έλεγχο.

#### 2) Ηλεκτρική ασφάλεια

a) Τα φως των ηλεκτρικών εργαλείων πρέπει να είναι κατάλληλα για τις πράξεις.

Μην τροποποιήσετε ποτέ το φως με οποιονδήποτε τρόπο.

Μην χρησιμοποιείτε φως προσαρμογής με γειωμένα ηλεκτρικά εργαλεία.

Τα μη τροποποιημένα φως και οι κατάλληλες πράξεις μειώνουν τον κίνδυνο ηλεκτροπληξίας.

b) Αποφύγετε τη σωματική επαφή με γειωμένες επιφάνειες όπως σωλήνες, θερμάστρες, μαγειρικές συσκευές και ψυγεία.

Υπάρχει αυξημένος κίνδυνος ηλεκτροπληξίας όταν το σώμα σας είναι γειωμένο.

c) Μην εκθέτετε τα ηλεκτρικά εργαλεία στη βροχή ή σε συνθήκες υγρασίας.

Το νερό που εισέρχεται σε ένα ηλεκτρικό εργαλείο αυξάνει τον κίνδυνο ηλεκτροπληξίας.

d) Μην ασκείτε δύναμη στο καλώδιο. Μην χρησιμοποιείτε ποτέ το καλώδιο για να μεταφέρετε, να τραβήξετε ή να θάψετε από την πρίζα το ηλεκτρικό εργαλείο.

Κρατήστε το καλώδιο μακριά από θερμότητα, λάδι, κοφτερές γωνίες και κινούμενα μέρη.

Τα κατεστραμμένα ή μπερδεμένα καλώδια αυξάνουν τον κίνδυνο ηλεκτροπληξίας.

e) Όταν χρησιμοποιείτε το εργαλείο σε εξωτερικό χώρο, χρησιμοποιήστε καλώδιο προέκτασης που προορίζεται για χρήση σε εξωτερικό χώρο. Η χρήση ενός καλωδίου κατάλληλου για εξωτερικό χώρο μειώνει τον κίνδυνο ηλεκτροπληξίας.

#### 3) Προσωπική ασφάλεια

a) Να είστε σε ετοιμότητα, να βλέπετε αυτό που κάνετε και να χρησιμοποιείτε την κοινή λογική όταν χρησιμοποιείτε ένα ηλεκτρικό εργαλείο.

Μην χρησιμοποιείτε ηλεκτρικά εργαλεία όταν είστε κουρασμένοι ή υπό την επίρρεια ναρκωτικών ουσιών, οιονοπέυματος ή φαρμάκων.

Μια στιγμή απροσεξίας κατά τη χρήση ενός ηλεκτρικού εργαλείου μπορεί να προκαλέσει σοβαρό προσωπικό τραυματισμό.

b) Χρησιμοποιείτε εξοπλισμό ασφαλείας, Να φοράτε πάντοτε προστατευτικά γυαλιά για τα μάτια.

Εξοπλισμός ασφαλείας όπως μάσκα για τη σκόνη, αντιοισθητική υποδήματα, σκληρό κάλυμμα κεφαλής ή προστατευτικά ακοής που χρησιμοποιούνται στις αντίστοιχες συνθήκες μειώνουν τις πιθανότητες τραυματισμού.

c) Να αποφεύγετε την κατά λάθος έναρξη λειτουργίας. Να βεβαιώνεστε ότι ο διακόπτης είναι στην κλειστή θέση (off) πριν τοποθετήσετε το φως στην πρίζα.

Η μεταφορά ηλεκτρικών εργαλείων με το δάχτυλο στο διακόπτη λειτουργίας ή η σύνδεση ηλεκτρικών εργαλείων στο ρεύμα με το διακόπτη ανοιχτό αυξάνει τις πιθανότητες ατυχήματος.

d) Να αφαιρείτε τυχόν κλειδιά ρυθμιζόμενου ανοίγματος ή τα απλά κλειδιά πριν θέσετε σε λειτουργία το ηλεκτρικό εργαλείο.

Ένα απλό κλειδί ή ένα κλειδί ρυθμιζόμενου ανοίγματος που είναι προσαρτημένο σε περιστρεφόμενο εξάρτημα του ηλεκτρικού εργαλείου μπορεί να προκαλέσει προσωπικό τραυματισμό.

e) Μην τεντώνεστε. Να διατηρείτε πάντοτε το κατάλληλο πάτημα και την ισορροπία σας.

Με αυτόν τον τρόπο μπορείτε να ελέγχετε καλύτερα το ηλεκτρικό εργαλείο σε μη αναμενόμενες καταστάσεις.

f) Να είστε ντυμένοι κατάλληλα. Μην φοράτε φαρδιά ρούχα ή κοσμήματα. Να κρατάτε τα μαλλιά σας, τα ρούχα σας και τα γάντια σας μακριά από κινούμενα μέρη.

Τα φαρδιά ρούχα, τα κοσμήματα και τα μακριά μαλλιά μπορεί να πιαστούν σε κινούμενα μέρη.

g) Αν παρέχονται εξαρτήματα για τη σύνδεση συσκευών εξαγωγής και συλλογής σκόνης, να βεβαιώνεστε ότι είναι συνδεδεμένα και χρησιμοποιούνται με το σωστό τρόπο.

Η χρήση αυτών των συσκευών μπορεί να μειώσει τους κινδύνους που σχετίζονται με τη σκόνη.

#### 4) Χρήση και φροντίδα ηλεκτρικών εργαλείων

a) Μην ασκείτε δύναμη στο ηλεκτρικό εργαλείο. Να χρησιμοποιείτε το ηλεκτρικό εργαλείο που είναι κατάλληλο για το είδος της εργασίας που εκτελείτε.

Το κατάλληλο ηλεκτρικό εργαλείο θα εκτελέσει την εργασία καλύτερα και με μεγαλύτερη ασφάλεια με τον τρόπο που σχεδιάστηκε.

b) Μην χρησιμοποιήσετε το ηλεκτρικό εργαλείο αν ο διακόπτης λειτουργίας δεν ανοίγει και δεν κλείνει. Ένα ηλεκτρικό εργαλείο που δεν ελέγχεται από το διακόπτη λειτουργίας είναι επικίνδυνο και πρέπει να επισκευαστεί.

c) Βγάλτε το φως από την πρίζα πριν κάνετε οποιαδήποτε ρυθμίσεις, αλλάζετε εξαρτήματα ή αποθηκεύετε το ηλεκτρικό εργαλείο.

Αυτά τα προληπτικά μέτρα ασφαλείας μειώνουν τον κίνδυνο να ξεκινήσει το ηλεκτρικό εργαλείο κατά λάθος.

d) Αποθηκεύετε τα εργαλεία που δεν χρησιμοποιείτε μακριά από παιδιά και μην αφήνετε τα άτομα που δεν είναι εξοικειωμένα με το ηλεκτρικό εργαλείο ή με αυτές τις οδηγίες να χρησιμοποιούν το ηλεκτρικό εργαλείο.

Τα ηλεκτρικά εργαλεία είναι επικίνδυνα στα χέρια μη εκπαιδευμένων ατόμων.

e) Συντηρείτε τα ηλεκτρικά εργαλεία. Να ελέγχετε την ευθυγράμμιση τους ή το μπλοκάρισμα των κινούμενων μερών, τη θραύση των εξαρτημάτων και οποιαδήποτε άλλη κατάσταση που ενδέχεται να επηρεάσει τη λειτουργία του ηλεκτρικού εργαλείου.



Σε περίπτωση θλάθης, το ηλεκτρικό εργαλείο πρέπει να επισκευαστεί πριν χρησιμοποιηθεί.

Πολλά ατυχήματα προκαλούνται από ηλεκτρικά εργαλεία που δεν έχουν συντηρηθεί σωστά.

f) Διατηρείτε τα εργαλεία κοπής κοφτερά και καθαρά. Τα κατάλληλα συντηρημένα εργαλεία κοπής με κοφτερές γωνίες μπλοκάρουν πιο δύσκολα και ελέγχονται πιο εύκολα.

g) Χρησιμοποιείτε το ηλεκτρικό εργαλείο, τα εξαρτήματα, τις μύτες των εργαλείων κλπ., σύμφωνα με αυτές τις οδηγίες και με τρόπο που είναι κατάλληλος για τον συγκεκριμένο τύπο ηλεκτρικού εργαλείου, λαμβάνοντας υπόψη τις συνθήκες εργασίας και την εργασία που πρόκειται να εκτελεστεί.

Η χρήση του ηλεκτρικού εργαλείου σε λειτουργίες διαφορετικές από εκείνες για τις οποίες προορίζεται μπορεί να δημιουργήσει επικίνδυνες καταστάσεις.

#### 5) Σέρβις

a) Να δίνετε το ηλεκτρικό εργαλείο για σέρβις σε κατάλληλα εκπαιδευμένα άτομα και να χρησιμοποιείτε μόνο γνήσια ανταλλακτικά.

Με αυτόν τον τρόπο είστε σίγουροι για την ασφάλεια του ηλεκτρικού εργαλείου.

#### ΠΡΟΦΥΛΑΞΗ

Μακριά από τα παιδιά και τους αναπήρους.

Όταν δεν χρησιμοποιούνται, τα εργαλεία πρέπει να φυλάσσονται μακριά από τα παιδιά και τους αναπήρους.

#### ΤΕΧΝΙΚΑ ΧΑΡΑΚΤΗΡΙΣΤΙΚΑ

Τάση (ανά περιοχές)*	(110V, 115V, 120V, 127V, 220V, 230V, 240V) ~
Ισχύς εισόδου	800W*
Ταχύτητα χωρίς φορτίο	0 – 1150 min <sup>-1</sup>
Ταχύτητα κρούσης πλήρους φορτίου	0 – 4600 min <sup>-1</sup>
Ικανότητα: τσιμέντο ατσάλι ξύλο	3,4 – 24 mm 13 mm 32 mm
Βάρος (χωρίς καλώδιο και πλευρική λαβή)	2,4 kg

\* Βεβαιωθείτε να ελέγξετε την πινακίδα στο προϊόν επειδή υπόκεινται σε αλλαγή σε εξάρτηση από την περιοχή.

#### ΚΑΝΟΝΙΚΑ ΕΞΑΡΤΗΜΑΤΑ

(1) Πλαστική θήκη ..... 1  
(2) Πλευρική λαβή ..... 1  
(3) Μετρητής βάθους ..... 1

Τα κανονικά εξαρτήματα μπορούν να αλλάξουν χωρίς προειδοποίηση.

#### ΠΡΟΑΙΡΕΤΙΚΑ ΕΞΑΡΤΗΜΑΤΑ (πωλούνται ξεχωριστά)

##### 1. Ανοιγμα τρυπών αγκίστρου (περιστροφή + σφυροκόπημα)

○ Λεπίδα τρυπανιού (λεπτομήκη στέλεχος)



Λεπίδα τρυπανιού  
(λεπτομήκη στέλεχος)



Προσαρμογέας για το  
λεπτομήκη στέλεχος  
(SDS-plus στέλεχος)

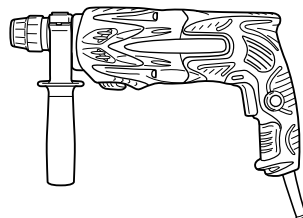

Λεπίδα τρυπανιού (λεπτομήκη στέλεχος)		
Εξωτερική διάμετρος	Ωφέλιμο μήκος	Συνολικό μήκος
3,4 mm	45 mm	90 mm
3,5 mm		

- Λεπίδα τρυπανιού (Κωνικό στέλεχος) και προσαρμογέας κωνικού στελέχους.

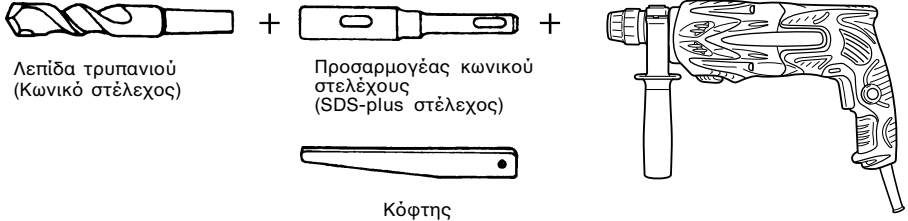

Λεπίδα τρυπανιού  
(Κωνικό στέλεχος)

Προσαρμογέας κωνικού  
στελέχους  
(SDS-plus στέλεχος)

Κόφτης

Εξωτερική διάμετρος
11,0 mm
12,3 mm
12,7 mm
14,3 mm
14,5 mm
17,5 mm
21,5 mm

Τύπος κωνικού στελέχους	Εφαρμόσιμη λεπίδα τρυπανιού	
Morse κωνικό στέλεχος (Αρ. 1)	Λεπίδα τρυπανιού (κωνικό στέλεχος)	11,0 - 17,5 mm
Morse κωνικό στέλεχος (Αρ. 2)	Λεπίδα τρυπανιού (κωνικό στέλεχος)	21,5 mm
A-κωνικό στέλεχος	Ο προσαρμογέας κωνικού στελέχους με τη μορφή του Α-κωνικού στελέχους ή του Β-κωνικού στελέχους παρέχεται ως προαιρετικό εργαλείο, αλλά η λεπίδα του τρυπανιού για αυτό δεν παρέχεται.	
Β-κωνικό στέλεχος		

- 13 χιλ σφικτήρας Περιστροφικού σφυροδράπανου  
Για εργασίες τρυπήματος όταν γίνεται χρήση μιας λεπίδας με ίσιο στέλεχος για κρουστικό τρύπημα με ένα περιστροφικό σφυροδράπανο.

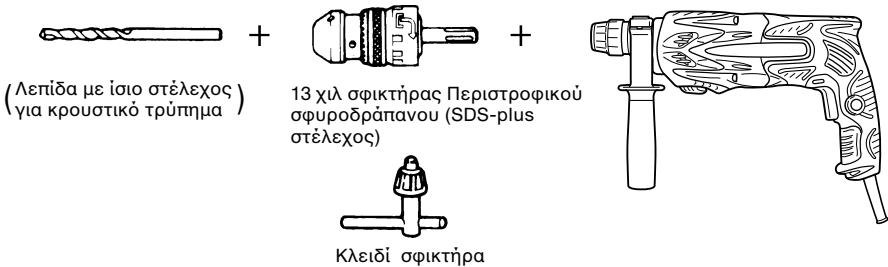

(Λεπίδα με ίσιο στέλεχος)  
για κρουστικό τρύπημα

13 χιλ σφικτήρας Περιστροφικού  
σφυροδράπανου (SDS-plus  
στέλεχος)

Κλειδί σφικτήρα

## 2. Τοποθέτηση άγκιστρου (σφυροκόπημα μόνο)

- Προσαρμογέας για την τοποθέτηση του άγκιστρου (για ηλεκτρικό περιστροφικό σφυροδράπανο)

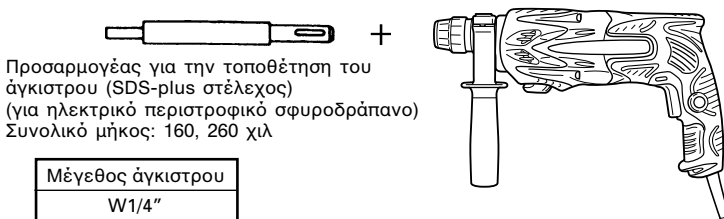

Προσαρμογέας για την τοποθέτηση του  
άγκιστρου (SDS-plus στέλεχος)  
(για ηλεκτρικό περιστροφικό σφυροδράπανο)  
Συνολικό μήκος: 160, 260 χιλ

Μέγεθος άγκιστρου
W1/4"
W5/16"
W3/8"

- Προσαρμογέας για την τοποθέτηση του άγκιστρου (για χειροκίνητη σφύρα)

Μέγεθος άγκιστρου
W1/4"
W5/16"
W3/8"
W1/2"
W5/8"

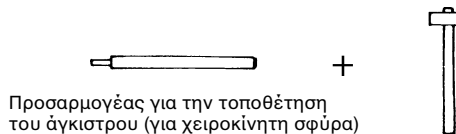

Προσαρμογέας για την τοποθέτηση  
του άγκιστρου (για χειροκίνητη σφύρα)

**3. Διάτρηση μεγάλης τρύπας (περιστροφή + σφυροκόπημα)**

- Κεντρική περόνη, κυλινδρικό κοπτικό τμήμα, στέλεχος κυλινδρικού κοπτικού τμήματος, οδηγητική πλάκα.

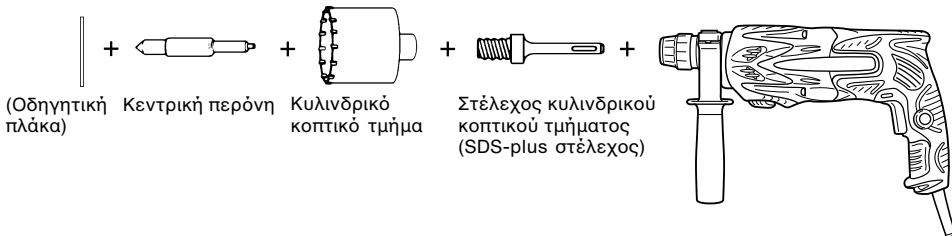

Κεντρική περόνη	Κυλινδρικό κοπτικό τμήμα (εξωτερική διάμετρος)		Στέλεχος κυλινδρικού κοπτικού τμήματος
-	(A)	25 mm 29 mm	Στέλεχος κυλινδρικού κοπτικού τμήματος (A)
Κεντρική περόνη (A)		32 mm 35 mm 38 mm	
Κεντρική περόνη (B)	(B)	45 mm 50 mm	Στέλεχος κυλινδρικού κοπτικού τμήματος (B)
Μην χρησιμοποιήσετε κυλινδρικά κοπτικά τμήματα με εξωτερική διάμετρο 25 χιλ και 29 χιλ.	με οδηγητική πλάκα (Η οδηγητική πλάκα δεν είναι εφοδιασμένη με κυλινδρικά κοπτικά τμήματα με εξωτερική διάμετρο 25 χιλ και 29 χιλ.)		

**4. Λειτουργία θραύσης (σφυροκόπημα μόνο)**

Σημείο ταύρου (στρογγυλός τύπος) (SDS-plus στέλεχος)

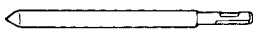

+

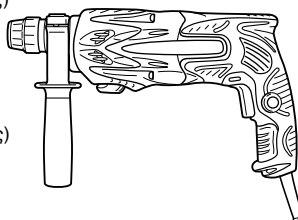

Σημείο ταύρου (τετράγωνος τύπος) (SDS-plus στέλεχος)

**5. Διάνοιξη και κρασπέδωση αύλακας (σφυροκόπημα μόνο)**

Σμίλη χαρακτή (SDS-plus στέλεχος)

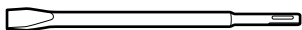

+

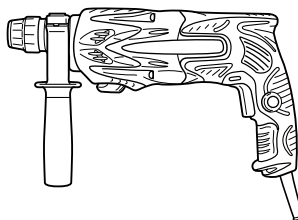

Κόπτης (SDS-plus στέλεχος)

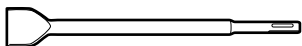
**6. Αυλάκωση (σφυροκόπημα μόνο)**

Σμίλη αυλάκωσης (SDS-plus στέλεχος)

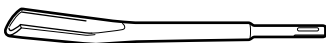

+

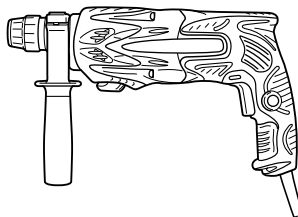

## 7. Τοποθέτηση μπουλονιού με το Χημικό Άγκιστρο. (περιστροφή + σφυροκόπημα)

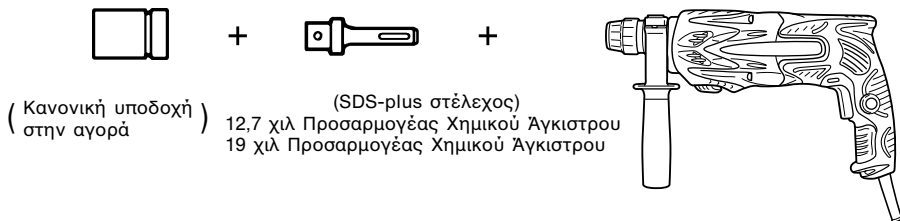

## 8. Άνοιγμα τρυπών και βίδωμα βιδών (περιστροφή μόνο)

- Σφικτήρας τρυπανιού, προσαρμογέας σφικτήρα (G), ειδική βίδα και κλειδί σφικτήρα

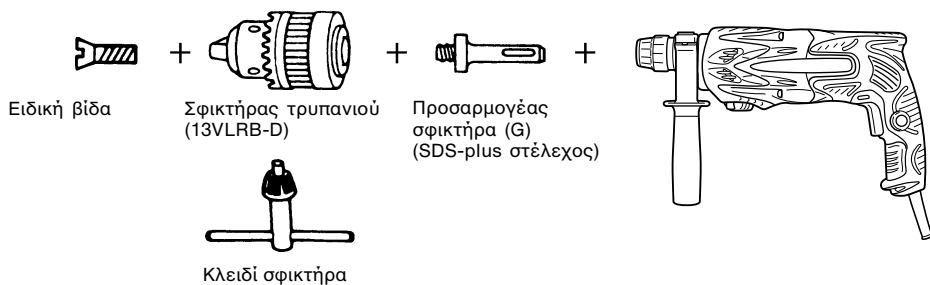

## 9. Άνοιγμα τρυπών (περιστροφή μόνο)

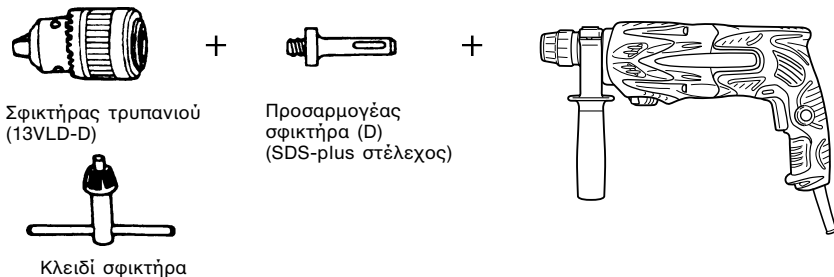

- Συγκρότημα σφικτήρα τρυπανιού των 13 χιλ (περιλαμβάνει κλειδί σφικτήρα) και σφικτήρα (για τρυπάνισμα σε ατσάλι ή ξύλο).

## 10. Βίδωμα Βιδών (περιστροφή μόνο)

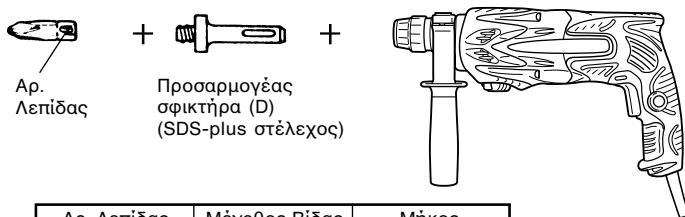

Αρ. Λεπίδας	Μέγεθος Βίδας	Μήκος
No. 2	3 – 5 mm	25 mm
No. 3	6 – 8 mm	25 mm

**11. Κύπελλο σκόνης, Συλλέκτης σκόνης (B)**

Κύπελλο σκόνης



Συλλέκτης σκόνης (B)

Τα προαιρετικά εξαρτήματα υπόκεινται σε αλλαγή χωρίς προειδοποίηση.

**ΕΦΑΡΜΟΓΕΣ**

Περιστροφή και λειτουργία σφυροκοπήματος

- Άνοιγμα τρυπών για το άγκιστρο
- Άνοιγμα τρυπών σε τοιμέντο
- Άνοιγμα τρυπών σε πλακάκι
- Λειτουργία μόνο περιστροφής
- Τρύπημα σε ασάλι ή ξύλο (με προαιρετικά εξαρτήματα)
- Σφίξιμο μηχανικών βιδών και ξυλόβιδων (με προαιρετικά εξαρτήματα)
- Λειτουργία σφυροκοπήματος μόνο
- Ελαφριά σμίλευση σκουροδέματος, διάνοιξη και κρασπέδωση αύλακας.

**ΠΡΙΝ ΤΗ ΛΕΙΤΟΥΡΓΙΑ****1. Πηγή ρεύματος**

Βεβαιωθείτε ότι η πηγή ρεύματος που πρόκειται να χρησιμοποιηθεί είναι εναρμονισμένη με τις απαιτήσεις σε ρεύμα που αναφέρεται στην πινακίδα του εργαλείου.

**2. Διακόπτης ρεύματος**

Βεβαιωθείτε ότι ο διακόπτης ρεύματος βρίσκεται στη θέση OFF. Αν το βίσμα είναι στη μπρίζα καθώς ο διακόπτης ρεύματος βρίσκεται στο ON, το εργαλείο θα αρχίσει να λειτουργεί αμέσως, με πιθανότητα πρόκλησης σοβαρού ατυχήματος.

**3. Καλώδιο προέκτασης**

Όταν ο χώρος εργασίας βρίσκεται μακριά από την παροχή ρεύματος, χρησιμοποιήστε ένα καλώδιο προέκτασης με κατάλληλο πάχος και ικανότητα μεταφοράς ρεύματος. Το καλώδιο προέκτασης πρέπει να είναι τόσο κοντό όσο είναι πρακτικά δυνατό.

**4. Στερέωση της λεπίδας τρυπανιού (Εικ. 1)****ΠΡΟΣΟΧΗ**

Για την αποφυγή ατυχημάτων, βεβαιωθείτε να κλείσετε το διακόπτη και να αποσυνδέσετε το βύσμα από την πρίζα.

**ΣΗΜΕΙΩΣΗ**

Όταν χρησιμοποιείτε εργαλεία όπως η κύρια λεπίδα, λεπίδες τρυπανιού, κλπ., βεβαιωθείτε να χρησιμοποιήσετε τα αυθεντικά εξαρτήματα που υποδεικνύονται από την εταιρία μας.

- (1) Καθαρίστε το τμήμα του στελέχους της λεπίδας τρυπανιού.
- (2) Βάλτε την λεπίδα τρυπανιού περιστρέφοντάς την μέσα στο στήριγμα του εργαλείου μέχρι να κλειδώσει (Εικ. 1).
- (3) Ελέγξτε το κλειδωμα τραβώντας την λεπίδα τρυπανιού.

**12. Γράσο Σφυροδράπανου A**

500 g (σε κουτί)

70 g (σε πράσινο σωληνάριο)

30 g (σε πράσινο σωληνάριο)

(4) Για να αφαιρέσετε την λεπίδα του τρυπανιού, τραβήξτε πλήρως την λαβή κατά την φορά του βέλους και τραβήξτε έξω την λεπίδα του τρυπανιού (Εικ. 2).

**5. Εγκατάσταση του κυπέλλου της σκόνης ή του συλλέκτη της σκόνης (B) (Προαιρετικά εξαρτήματα) (Εικ. 3, Εικ. 4)**  
Όταν χρησιμοποιείτε ένα περιστροφικό σφυροδράπανο ή για τρυπανίσματα σε υψηλά σημεία προσαρμόστε το κύπελλο σκόνης ή το συλλέκτη σκόνης (B) για την συλλογή της σκόνης ή των σωματιδίων για ευκολότερη εργασία.

Εγκατάσταση του κυπέλλου σκόνης  
Χρησιμοποιήστε το κύπελλο σκόνης συνδέοντας το στην λεπίδα του τρυπανιού όπως φαίνεται στην Εικ. 3. Όταν χρησιμοποιείτε μια λεπίδα που έχει μεγάλη διάμετρο μεγαλώστε τη κεντρική τρύπα του κυπέλλου σκόνης με αυτό το σφυροδράπανο.

Εγκατάσταση του συλλέκτη σκόνης (B)  
Για την χρήση του συλλέκτη σκόνης (B), βάλτε τον συλλέκτη σκόνης (B) από το άκρο της λεπίδας ευθυγραμμίζοντας το στην αυλάκωση της λαβής (Εικ. 4).

**ΠΡΟΣΟΧΗ**

- Το κύπελλο σκόνης και ο συλλέκτης σκόνης (B) είναι για αποκλειστική χρήση για τρυπάνισμα στο τοιμέντο. Μην τα χρησιμοποιήσετε για τρυπάνισμα σε ξύλο ή μέταλλο.
- Βάλτε τον συλλέκτη σκόνης (B) εντελώς μέσα στο τμήμα του σφικτήρα της κύριας συσκευής.
- Όταν βάζετε σε εκκίνηση το περιστροφικό σφυροδράπανο και ο συλλέκτης σκόνης (B) δεν βρίσκεται πάνω στην επιφάνεια του τοιμέντου, τότε ο συλλέκτης σκόνης (B) θα περιστρέφεται μαζί με τη λεπίδα του τρυπανιού. Βεβαιωθείτε να ανοίξετε το διακόπτη αφότου πιέσετε το συλλέκτη σκόνης στην επιφάνεια του τοιμέντου. (Όταν χρησιμοποιείτε το συλλέκτη σκόνης (B) συνδεδεμένο σε μια λεπίδα τρυπανιού που έχει περισσότερο από 190 χιλ. συνολικό μήκος, ο συλλέκτης σκόνης (B) δεν μπορεί να αγκίξει την επιφάνεια του τοιμέντου και θα περιστρέφεται. Επομένως παρακαλώ χρησιμοποιήστε το συλλέκτη σκόνης (B) εφαρμόζοντας τον σε λεπίδες τρυπανιού οι οποίες έχουν 166 χιλ., 160 χιλ. και 110 χιλ. συνολικό μήκος.)
- Βγάλτε τα σωματίδια μετά το άνοιγμα δυο τριών τρυπών.
- Παρακαλώ αντικαταστήστε την λεπίδα του τρυπανιού μετά την αφαίρεση του συλλέκτη σκόνης (B).

**6. Επιλογή της Λεπίδας τρυπανιού**

Οι κεφαλές των βιδών και των λεπίδων θα πάθουν ζημιά εκτός και αν χρησιμοποιηθεί μια λεπίδα κατάλληλη της διαμέτρου της βίδας για το βίδωμα των βιδών.

## 7. Επιθεβαιώστε την διεύθυνση περιστροφής της λεπίδας (Εικ. 5)

Η λεπίδα περιστρέφεται προς τα δεξιά (καθώς βλέπεται από την πίσω πλευρά) πατώντας την R-πλευρά του αναστρεφόμενου μοχλού. Η L-πλευρά του μοχλού πατιέται για να περιστρέψει την λεπίδα προς τα αριστερά.

## ΠΩΣ ΝΑ ΤΟ ΧΡΗΣΙΜΟΠΟΙΗΣΕΤΕ

### ΠΡΟΣΟΧΗ

Για την αποφυγή ατυχημάτων, σιγουρευτείτε να κλείσετε το διακόπτη και να αποσυνδέσετε το βίσμα από την πρίζα κατά την εγκατάσταση και αφαίρεση των διάφορων λεπίδων του τρυπανιού και των διάφορων άλλων μερών. Ο διακόπτης θα πρέπει επίσης να είναι κλειστός κατά την διάρκεια ενός διαλείμματος της δουλειάς και μετά το τέλος της δουλειάς.

### 1. Λειτουργία διακόπτη

Η περιστροφική ταχύτητα της λεπίδας του τρυπανιού μπορεί να ελεγχθεί βαθμιαία μεταβάλλοντας το διάστημα κατά το οποίο τραβιέται η σκανδάλη διακόπτης. Η ταχύτητα είναι χαμηλή όταν η σκανδάλη διακόπτης τραβιέται ελαφρά και αυξάνεται καθώς ο διακόπτης τραβιέται περισσότερο. Η συνεχής λειτουργία μπορεί να επιτευχθεί τραβώντας τη σκανδάλη διακόπτη και χαμηλώνοντας το στόπερ. Για να κλείσετε το διακόπτη OFF, τραβήξτε τη σκανδάλη διακόπτη ξανά για να απενεργοποιήσετε το στόπερ και ελευθερώστε την σκανδάλη διακόπτη στην αρχική της θέση.

Ωστόσο, η σκανδάλη διακόπτης μπορεί να τραβηχτεί μόνο στο μισό της διαδρομής κατά την αναστροφή και η ταχύτητα είναι περίπου η μισή σε σύγκριση με την ταχύτητα κανονικής περιστροφής.

Επιπλέον, κατά την αναστροφή δεν μπορείτε να χρησιμοποιήσετε το στόπερ του διακόπτη.

### 2. Περιστροφή + σφυροκόπημα

Αυτό το περιστροφικό σφυρί μπορεί να ρυθμιστεί σε θέση περιστροφής και σφυροκοπήματος πατώντας το κουμπί ώθησης και στρέφοντας το μοχλό αλλαγής στο σημείο **T** (Εικ. 6).

- (1) Στερεώστε την λεπίδα τρυπανιού.
- (2) Τραβήξτε τη σκανδάλη διακόπτη από του εφαρμόσετε το άκρο της λεπίδας του τρυπανιού στη θέση του τρυπανίσματος (Εικ. 7).
- (3) Το να σπρώξετε με δύναμη το περιστροφικό σφυροδράπανο δεν είναι καθόλου απαραίτητο. Είναι ικανοποιητικό το να σπρώξετε ελαφρά έτσι ώστε η σκόνη από το τρυπάνισμα να βγαίνει έξω σταθερά.

### ΠΡΟΣΟΧΗ

Όταν το τρυπάνι αγκίζει μια σιδερένια βέργα που χρησιμοποιείτε για κατασκευή, η λεπίδα θα σταματήσει αμέσως και το περιστροφικό σφυροδράπανο θα αντενερνήσει στην περιστροφή. Γιαυτό κρατήστε γερά την λαβή και την πλευρική λαβή όπως φαίνεται στην Εικ. 7.

### 3. Περιστροφή μόνο

Αυτό το περιστροφικό σφυρί μπορεί να ρυθμιστεί μόνο στη θέση περιστροφής πατώντας το κουμπί ώθησης και στρέφοντας το μοχλό αλλαγής στο σημείο **2** (Εικ. 8).

Για το τρυπάνισμα υλικού ξύλου ή μετάλλου χρησιμοποιώντας το σφικτήρα του τρυπανιού και το προσαρμογέα του σφικτήρα (προαιρετικά εξαρτήματα), συνεχίστε όπως παρακάτω.

Εγκατάσταση του σφικτήρα του τρυπανιού και του προσαρμογέα του σφικτήρα (Εικ. 9).

- (1) Συνδέστε το σφικτήρα του τρυπανιού στον προσαρμογέα του σφικτήρα.
- (2) Το τμήμα του SDS-plus στελέχους είναι το ίδιο με τη λεπίδα τρυπανιού. Επομένως ανατρέξτε στο τμήμα “Στερέωση της λεπίδας τρυπανιού” για να το συνδέσετε.

### ΠΡΟΣΟΧΗ

- Η εφαρμογή δύναμης περισσότερης από ότι είναι απαραίτητο όχι μόνο δεν θα επισπεύσει την εργασία, αλλά θα φθείρει την άκρη της λεπίδας του τρυπανιού και επιπρόσθετα θα ελαττώσει την διάρκεια ζωής του περιστροφικού σφυροδράπανου.
  - Οι λεπίδες του τρυπανιού μπορεί να προκαλέσουν θραύση του υλικού κατά την έξοδο του σφυροδράπανου από την ανοιγμένη τρύπα. Για την έξοδο είναι σημαντικό να χρησιμοποιήσετε μια ωστική κίνηση.
  - Μην προσπαθήσετε να ανοίξετε τρύπες αγκίστρωσης ή τρύπες στο ταϊμντό με το μηχανήμα ρυθμισμένο μόνο στην περιστροφική λειτουργία.
  - Μην προσπαθήσετε να χρησιμοποιήσετε το περιστροφικό σφυροδράπανο στην λειτουργία περιστροφής και σφυροκοπήματος με το σφικτήρα τρυπανιού και τον προσαρμογέα του σφικτήρα συνδεδεμένους. Αυτό θα ελαττώσει σοβαρά την διάρκεια ζωής του κάθε κομματιού του μηχανήματος.
- ### 4. Όταν βιδώνετε μηχανικές βίδες (Εικ. 10).

Πρώτα, βάλτε την λεπίδα μέσα στην υποδοχή στο τέλος του προσαρμογέα του σφικτήρα (D).

Μετά, στερεώστε τον προσαρμογέα του σφικτήρα (D) στην κύρια μονάδα χρησιμοποιώντας τις διαδικασίες που περιγράφηκαν στα 4 (1), (2), (3), βάλτε το άκρο της λεπίδας στις εσοχές στην κεφαλή της βίδας, πιάστε την κύρια μονάδα και σφίξτε τη βίδα.

### ΠΡΟΣΟΧΗ

- Δώστε προσοχή να μην παρατείνετε κατά πολύ το χρόνο βιδώματος, διαφορετικά οι βίδες μπορεί να πάθουν ζημιά από την υπερβολική δύναμη.
- Εφαρμόστε το περιστροφικό σφυροδράπανο κάθετα στην κεφαλή της βίδας όταν βιδώνετε τη βίδα, διαφορετικά η κεφαλή της βίδας ή η λεπίδα θα πάθουν ζημιά, ή η δύναμη βιδώματος δεν θα μεταφερθεί πλήρως στη βίδα.
- Μην προσπαθήσετε να χρησιμοποιήσετε το περιστροφικό σφυροδράπανο στην λειτουργία περιστροφής και κτυπήματος με το προσαρμογέα του σφικτήρα και τη λεπίδα συνδεδεμένη.

### 5. Όταν βιδώνεται Ξυλόβιδες (Εικ. 10)

- (1) Επιλογή της κατάλληλης λεπίδας βιδώματος Χρησιμοποιήστε βίδες με σταυρωτή εσοχή, αν αυτό είναι δυνατό, επειδή η λεπίδα βιδώματος εύκολα γλιστρά από τις βίδες με αυλακωτή κεφαλή.
- (2) Βιδώμα σε Ξυλόβιδες
  - Πριν το βιδώμα σε Ξυλόβιδες, κάντε δοκιμαστικές τρύπες κατάλληλες για αυτές σε μια Ξύλινη σανίδα. Εφαρμόστε την λεπίδα στη αυλακωτή της κεφαλής της βίδας και προσεκτικά βιδώστε τις βίδες στις τρύπες.
  - Αφού περιστρέψετε το περιστροφικό σφυροδράπανο σε χαμηλή ταχύτητα για σύντομο χρονικό διάστημα μέχρι που η Ξυλόβίδα να έχει μερικώς μπει στο Ξύλο, πατήστε το διακόπτη πιο δυνατά για να αποκτήσετε τη βέλτιστη δύναμη για το βιδώμα.

**ΠΡΟΣΟΧΗ**

Δώστε προσοχή στην προετοιμασία της δοκιμαστικής τρύπας που είναι κατάλληλη στην ξυλόβιδα λαμβάνοντας υπόψη την σκληρότητα του ξύλου. Αν η τρύπα είναι υπερβολικά μικρή ή ρηχή, που απαιτεί μεγάλη δύναμη για να βιδωθεί η βίδα μέσα της, το σπείρωμα της ξυλόβιδας μπορεί μερικές φορές να καταστραφεί.

**6. Σφυροκόπημα μόνο****ΣΗΜΕΙΩΣΗ**

- Μην το χρησιμοποιείτε συνεχόμενα για εργασίες σμίλευσης και άλλα είδη ακραίων εργασιών. Παρακαλούμε χρησιμοποιείτε το H25PV, H45MR, DH40MR κλπ για αυτό το είδος εργασίας.

Αυτό το περιστροφικό σφυρί μπορεί να ρυθμιστεί μόνο στη θέση περιστροφής πατώντας το κουμπί ώθησης και στρέφοντας το μοχλό αλλαγής στο σημείο **T** (Εικ. 11).

- (1) Τοποθετήστε την κύρια λεπίδα ή τη σμίλη κοπής εν ψυχρώ.
- (2) Πατήστε το κουμπί ώθησης και τοποθετήστε το μοχλό αλλαγής μεταξύ της θέσης **T** και της θέσης **T** (Εικ. 12). Η περιστροφή απελευθερώνεται, γυρίστε τη λαβή και προσαρμόστε τη σμίλη χαράκτη στην επιθυμητή θέση (Εικ. 13).
- (3) Γυρίστε το μοχλό αλλαγής στη θέση **T** (Εικ. 11). Έτσι κλειδώνει το σημείο ταύρου ή η σμίλη χαράκτη.

**7. Χρήση του μετρητή βάθους (Εικ. 14)**

- (1) Χαλαρώστε το κουμπί στην πλευρική λαβή, και βάλτε το μετρητή του βάθους στην τρύπα στερέωσης στην πλευρική λαβή.
- (2) Ρυθμίστε τη θέση του μετρητή βάθους σύμφωνα με το βάθος της τρύπας και σφίξτε το κουμπί γερά.

**8. Πώς να χρησιμοποιήσετε την λεπίδα τρυπανιού (κωνικό στέλεχος) και το προσαρμογέα του κωνικού στελέχους.**

- (1) Συνδέστε το προσαρμογέα του κωνικού στελέχους στο περιστροφικό σφυροδράπανο (Εικ. 15).
- (2) Στερεώστε την λεπίδα του τρυπανιού (κωνικό στέλεχος) στον προσαρμογέα του κωνικού στελέχους (Εικ. 15).
- (3) Ανοίξτε το διακόπτη ON, και ανοίξτε μια τρύπα στο προκαθορισμένο βάθος.
- (4) Για να αφαιρέσετε την λεπίδα του τρυπανιού (κωνικό στέλεχος), βάλτε το κόφτη στην σχισμή του προσαρμογέα του κωνικού στελέχους και κτυπήστε την κεφαλή του κόφτη, που υποστηρίζεται σε ένα στήριγμα, με ένα σφυρί (Εικ. 16).

**ΠΩΣ ΝΑ ΧΡΗΣΙΜΟΠΟΙΗΣΕΤΕ ΤΟ ΚΥΛΙΝΔΡΙΚΟ ΚΟΠΤΙΚΟ ΤΜΗΜΑ (ΓΙΑ ΕΛΑΦΡΥ ΦΟΡΤΙΟ)**

Όταν ανοίγετε διαπεραστικές μεγάλες τρύπες χρησιμοποιήστε το κυλινδρικό κοπτικό τμήμα (για ελαφριά φορτία). Στην περίπτωση αυτή χρησιμοποιήστε την κεντρική περόνη και τον άξονα του κυλινδρικού κοπτικού τμήματος που παρέχονται ως προαιρετικά εξαρτήματα.

**1. Στερέωση****ΠΡΟΣΟΧΗ**

Βεβαιωθείτε να κλείσετε το ρεύμα OFF και να αποσυνδέσετε το βίσμα από την πρίζα.

- (1) Στερεώστε το κυλινδρικό κοπτικό τμήμα στον άξονα του κυλινδρικού κοπτικού τμήματος (Εικ. 17). Λιπάνετε το σπείρωμα του άξονα του κυλινδρικού κοπτικού τμήματος για να διευκολύνεται την αποσυναρμολόγηση.

- (2) Στερεώστε το κυλινδρικό κοπτικό τμήμα στο περιστροφικό σφυροδράπανο (Εικ. 18).
- (3) Βάλτε την κεντρική περόνη στην οδηγητική πλάκα μαχρι που να σταματήσει.
- (4) Κοπλάρετε την οδηγητική πλάκα με το κυλινδρικό κοπτικό τμήμα, και περιστρέψτε την οδηγητική πλάκα προς τα αριστερά ή προς τα δεξιά ώστε να μην πέφτει ακόμα και αν βλέπει προς τα κάτω (Εικ. 19).

**2. Πώς να τρυπήσετε (Εικ. 20)**

- (1) Συνδέστε το βίσμα στην πηγή ρεύματος.
- (2) Ένα ελατήριο είναι εγκαταστημένο στην κεντρική περόνη. Σπρώξτε το ευθύγραμμο και ελαφρά προς τον τοίχο ή το δάπεδο. Συνδέστε το κυλινδρικό τμήμα κοπής ίσια στην επιφάνεια και αρχίστε τη λειτουργία.
- (3) Όταν τρυπήσετε περίπου 5 χιλ σε βάθος η θέση της τρύπας θα δημιουργηθεί. Τρυπήστε μετά από αυτό αφαιρώντας την κεντρική περόνη και την οδηγητική πλάκα από το κυλινδρικό τμήμα κοπής.
- (4) Η εφαρμογή υπερβολικής δύναμης όχι μόνο δεν θα επισπεύσει την εργασία, αλλά θα φθείρει την άκρη της λεπίδας του τρυπανιού έχοντας ως αποτέλεσμα την ελάττωση της διάρκειας ζωής του σφυροδράπανου.

**ΠΡΟΣΟΧΗ**

Κατά την αφαίρεση της κεντρικής περόνης και της οδηγητικής πλάκας, κλείστε τον διακόπτη OFF και αποσυνδέστε το βίσμα από την πρίζα.

**3. Αποσυναρμολόγηση (Εικ. 21)**

Αφαιρέστε τον άξονα του κυλινδρικού τμήματος κοπής από το περιστροφικό σφυροδράπανο και κτυπήστε την κεφαλή του άξονα του κυλινδρικού τμήματος κοπής δυο ή τρεις φορές με ένα σφυρί κρατώντας το κυλινδρικό τμήμα κοπής, μετά το σπείρωμα θα γίνει χαλαρό και το κυλινδρικό τμήμα κοπής μπορεί να αφαιρεθεί.

**ΛΙΠΑΝΣΗ**

Χαμηλής ρευστότητας γράσο τοποθετείτε πάνω σε αυτό το περιστροφικό σφυροδράπανο έτσι ώστε να μπορεί να χρησιμοποιηθεί για μακρό χρονικό διάστημα χωρίς να αντικαταστήσει το γράσο. Παρακαλώ επικοινωνήστε με τον πλησιέστερο κέντρο εξυπηρέτησης για την αντικατάσταση του γράσου αν το γράσο στάζει από κάποια χαλαρωμένη βίδα.

Η παραπάνω χρήση του περιστροφικού σφυροδράπανου χωρίς το γράσο θα έχει ως αποτέλεσμα την υπερτριβή του μηχανήματος και την ελάττωση του χρόνου ζωής του.

**ΠΡΟΣΟΧΗ**

Ένα ειδικό γράσο χρησιμοποιείτε σε αυτό το μηχάνημα, επομένως, η κανονική απόδοση του μηχανήματος μπορεί να επηρεαστεί αρνητικά από την χρησιμοποίηση διαφορετικού γράσου. Παρακαλώ βεβαιωθείτε ότι κάποιος από τους αντιπροσώπους του σέρβις μας θα αναλάβει την αντικατάσταση του γράσου.

**ΣΥΝΤΗΡΗΣΗ ΚΑΙ ΕΛΕΓΧΟΣ****1. Έλεγχος στις λεπίδες τρυπανιού**

Επειδή η χρήση ενός αμβλύ εργαλείου θα προκαλέσει την δυσλειτουργία του μοτέρ και την

ελάττωση της απόδοσης, αντικαταστήστε τις λεπίδες τρυπανιού με καινούργιες ή ακονίστε τις αμέσως όταν διαπιστωθεί η φθορά.

## 2. Έλεγχος των θιδών στερέωσης

Ελέγχετε περιοδικά όλες τις βίδες στερέωσης και βεβαιωθείτε ότι είναι κατάλληλα σφιγμένες. Στην περίπτωση που χαλαρώσει οποιαδήποτε βίδα σφίξτε την ξανά αμέσως. Αν δεν το κάνετε αυτό μπορεί να έχει ως αποτέλεσμα το σοβαρό τραυματισμό.

## 3. Συντήρηση του μοτέρ

Η περιέλιξη της μονάδα του μοτέρ είναι η “καρδιά” του ηλεκτρικού εργαλείου. Δώστε μεγάλη προσοχή για να σιγουρευτείτε ότι η περιέλιξη δεν θα πάθει ζημιά και / ή θα βρεχθεί με λάδι ή νερό.

## 4. Έλεγχος στα καρβουνάκια (Εικ. 22)

Το μοτέρ χρησιμοποιεί καρβουνάκια τα οποία είναι αναλώσιμα μέρη.

Όταν φθαρούν ή όταν φθάσουν κοντά στο “όριο φθοράς” μπορεί να προκαλέσουν πρόβλημα στο μοτέρ. Όταν είναι εφοδιασμένο με ένα καρβουνάκι αυτόματη διακοπή, το μοτέρ θα σταματήσει αυτόματα.

Σε αυτή τη στιγμή αντικαταστήστε και τα δύο καρβουνάκια με καινούργια τα οποία έχουν τους ίδιους αριθμούς άνθρωκα που φαίνονται στην **Εικ. 22**. Επιπρόσθετα, πάντοτε κρατάτε τα καρβουνάκια καθαρά και εξασφαλίστε ότι ολισθαίνουν ελεύθερα ανάμεσα στις θήκες.

## 5. Αντικατάσταση ενός καρβουνακιού (Εικ. 23)

### ○ Αποσυναρμολόγηση

- (1) Χαραρώστε τις τρεις βίδες στο κάλυμμα της λαβής, και αφαιρέστε το κάλυμμα της λαβής.
- (2) Σηκώστε τη θήκη του καρβουνακιού μαζί με το καρβουνάκι, καθώς είστε πολύ προσεκτικοί να μην τραβήξετε με δύναμη τα μολυβδένια καλώδια μαζί με τη θήκη των καρβουνακίων.
- (3) Βγάλτε τον ακροδέκτη του καρβουνακιού και αφαιρέστε το καρβουνάκι από τη θήκη του.

### ○ Επανασυναρμολόγηση

- (1) Τοποθετήστε το καινούργιο καρβουνάκι στη θήκη του καρβουνακιού, και συνδέστε τον ακροδέκτη του καρβουνακιού στο καρβουνάκι.
- (2) Επιστρέψτε την θήκη του καρβουνακιού και τα άλλα τμήματα στην αρχική τους θέση όπως φαίνεται στην **Εικ. 23**.
- (3) Τοποθετήστε το μολυβδένιο καλώδιο στην καθορισμένη θέση. Να είστε πολύ προσεκτικοί ώστε να μην επιτρέψετε το μολυβδένιο καλώδιο να έρθει σε επαφή με τα αγώγιμα ή τα περιστρεφόμενα μέρη του μοτέρ.
- (4) Επανατοποθετήστε το κάλυμμα της λαβής, ενώ προσέχετε να μην συνθλίψετε το μολυβδένιο καλώδιο, και στερεώστε το γερά με τις τρεις βίδες.

## ΠΡΟΣΟΧΗ

Αν το μολυβδένιο καλώδιο συνθλιβεί από το κάλυμμα της λαβής ή έρθει σε επαφή με τα αγώγιμα ή τα περιστρεφόμενα μέρη του μοτέρ, θα δημιουργηθεί σοβαρός κίνδυνος ηλεκτροπληξίας στο χρήστη. Δώστε μεγάλη προσοχή στην αποσυναρμολόγηση και συναρμολόγηση του μοτέρ, ακολουθώντας τις παραπάνω διαδικασίες ακριβώς.

Μην προσπαθήσετε να αποσυναρμολογήσετε οποιαδήποτε τμήματα εκτός από αυτά που είναι απαραίτητα για την αντικατάσταση των καρβουνακίων.

## 6. Αντικατάσταση του καλωδίου παροχής ρεύματος.

Αν το καλώδιο παροχής ρεύματος του Εργαλείου πάθει ζημιά, το Εργαλείο πρέπει να επιστραφεί στο Εξουσιοδοτημένο Κέντρο Σέρβις της Hitachi για να αντικατασταθεί.

## 7. Λίστα συντήρησης των μερών

### ΠΡΟΣΟΧΗ

Η επισκευή, η τροποποίηση και ο έλεγχος των Ηλεκτρικών Εργαλείων Hitachi πρέπει να γίνεται από ένα Εξουσιοδοτημένο Κέντρο Σέρβις της Hitachi.

Αυτή η Λίστα των Μερών θα είναι χρήσιμη αν παρουσιαστεί μαζί με το εργαλείο στο Εξουσιοδοτημένο Κέντρο Σέρβις της Hitachi όταν ζητάτε επισκευή ή κάποια άλλη συντήρηση.

Κατά τον έλεγχο και τη συντήρηση των ηλεκτρικών εργαλείων, οι κανόνες ασφαλείας και οι κανονισμοί που υπάρχουν σε κάθε χώρα πρέπει να ακολουθούνται.

### ΤΡΟΠΟΠΟΙΗΣΗ

Τα Ηλεκτρικά Εργαλεία Hitachi βελτιώνονται συνεχώς και τροποποιούνται για να συμπεριλάβουν τις τελευταίες τεχνολογικές προόδους.

Κατά συνέπεια, ορισμένα τμήματα μπορούν να αλλάξουν χωρίς προηγούμενη ειδοποίηση.

## ΣΗΜΕΙΩΣΗ

Εξαιτίας του συνεχιζόμενου προγράμματος έρευνας και ανάπτυξης της Hitachi τα τεχνικά χαρακτηριστικά που εδώ αναφέρονται μπορούν να αλλάξουν χωρίς προηγούμενη ειδοποίηση.

Πληροφορίες που αφορούν τον εκπεμπόμενο θόρυβο και τη δόνηση.

Οι τιμές μετρήθηκαν σύμφωνα με το EN60745 και βρέθηκαν σύμφωνες με το ISO 4871.

Μετρηθείσα τυπική στάθμη ηχητικής ισχύος A: 106 dB (A)  
Μετρηθείσα τυπική στάθμη ηχητικής πίεσης A: 93 dB (A)  
Αβεβαιότητα ΚρA: 3 dB (A)

Φοράτε προστατευτικά αυτιών.

Μια τυπική τιμή ρίζας μέσης τετραγωνικής επιτάχυνσης: 8,5 m/s<sup>2</sup>



## OGÓLNE WSKAZÓWKI BEZPIECZEŃSTWA

### OSTRZEŻENIE!

#### Należy przeczytać wszystkie instrukcje

Nieprzestrzeganie któregośkolwiek z zamieszczonych poniżej zaleceń może być przyczyną porażenia prądem elektrycznym, pożaru i/lub poważnych obrażeń ciała. Występujące w poniższych ostrzeżeniach wyrażenie "urządzenie elektryczne" oznacza urządzenia zasilane z sieci elektrycznej (za pomocą przewodu) lub baterii (bezwolnowo).

### INSTRUKCJE POWINNY BYĆ ZACHOWANE NA PRZYSZŁOŚĆ

#### 1) Miejsce pracy

- a) **Miejsce pracy powinno być uprzątnięte i czyste.**  
*W miejscach nieuporządkowanych i źle oświetlonych ryzyko wypadku jest większe.*
- b) **Należy używać urządzeń elektrycznych w przypadku zagrożenia wybuchem, na przykład w obecności łatwopalnych płynów, gazów lub pyłów.**  
*Urządzenia elektryczne wytwarzają iskry, które mogą spowodować zapłon pyłu.*
- c) **Dzieci i osoby postronne nie powinny znajdować się w pobliżu pracującego urządzenia elektrycznego.**  
*Odwroćenie uwagi użytkownika może spowodować utratę kontroli nad urządzeniem.*

#### 2) Bezpieczeństwo elektryczne

- a) **Wtyczka urządzenia elektrycznego musi być odpowiednia do gniazdka.**  
**Nigdy nie należy w jakikolwiek sposób przerabiać wtyczki.**  
**Nie używać jakichkolwiek elementów łączących z urządzeniami wymagającymi uziemienia.**  
*Używanie tylko oryginalnych wtyczek pasujących do gniazdka ogranicza ryzyko porażenia prądem elektrycznym.*
- b) **Unikać kontaktu z przedmiotami uziemionymi, takimi jak rury, kaloryfery, kuchenki i urządzenia chłodnicze.**  
*W przypadku dotykania uziemienia ryzyko porażenia prądem elektrycznym jest większe.*
- c) **Nie narażać urządzeń elektrycznych na działanie deszczu lub wilgoci.**  
*Przedostanie się wody do urządzenia zwiększa ryzyko porażenia prądem elektrycznym.*
- d) **Odpowiednio używać przewodów zasilających. Nigdy nie wykorzystywać przewodu do przenoszenia lub ciągnięcia urządzenia lub też wyciągania wtyczki z gniazdka.**  
**Utrzymywać przewód z dala od źródeł ciepła, oleju, ostrych krawędzi lub części ruchomych.**  
*Uszkodzenie lub nacięcie przewodu zwiększa ryzyko porażenia prądem elektrycznym.*
- e) **Podczas pracy z urządzeniem elektrycznym na wolnym powietrzu należy używać odpowiedniego przedłużacza.**  
*Używanie przedłużacza przeznaczonego do pracy na wolnym powietrzu zmniejsza ryzyko porażenia prądem elektrycznym.*

#### 3) Bezpieczeństwo osobiste

- a) **Podczas pracy z urządzeniem elektrycznym należy zachowywać koncentrację i planować wykonywane zadania, kierując się zdrowym rozsądkiem.**

Urządzenia elektryczne nie powinny obsługiwać osoby zmęczone lub znajdujące się pod wpływem substancji odurzających, alkoholu lub leków.

*Chwila nieuwagi podczas pracy z urządzeniem może stać się przyczyną poważnych obrażeń.*

- b) **Używać wyposażenia ochronnego. Zawsze nosić okulary ochronne.**  
*Używanie wyposażenia ochronnego, takiego jak maski przeciwpyłowe, buty przeciwpoślizgowe, odpowiednie nakrycie głowy i słuchawki ogranicza ryzyko obrażeń ciała.*
  - c) **Unikać nieprzewidzianego uruchomienia urządzenia. Przed włożeniem wtyczki do gniazdka upewnić się, że urządzenie jest wyłączone.**  
*Przenoszenie urządzenia z palcem na wtyczniku lub podłączenie do sieci włączonego urządzenia może spowodować wypadek.*
  - d) **Przed włączeniem urządzenia usunąć wszelkiego rodzaju klucze regulacyjne.**  
*Pozostawienie klucza w ruchomej części urządzenia może spowodować obrażenia.*
  - e) **Nie trzymać urządzenia zbyt daleko od siebie. Zachować stabilną pozycję przez cały czas.**  
*Umożliwia to pełne panowanie nad urządzeniem, nawet w nieoczekiwanych sytuacjach.*
  - f) **Nosić odpowiednią odzież. Nie należy nosić luźnych ubrań oraz biżuterii. Utrzymywać włosy, odzież i rękawice z dala od ruchomych części urządzenia.**  
*Luźne ubrania, biżuteria lub długie włosy mogą zostać wciągnięte przez poruszające się części.*
  - g) **Jeżeli urządzenie wyposażone jest w system odprowadzania pyłu, powinien on być założony i właściwie używany.**  
*Użycie tego rodzaju urządzeń ograniczy zagrożenia związane z gromadzeniem się pyłu.*
- #### 4) Obsługa i konserwacja urządzenia
- a) **Nie dociskać urządzenia zbyt mocno. Należy używać tylko właściwego urządzenia, odpowiedniego dla wykonywanej pracy.**  
*Użycie odpowiedniego urządzenia spowoduje, że praca zostanie wykonana lepiej i bezpieczniej.*
  - b) **Nie używać urządzenia elektrycznego, którego wyłącznik jest niesprawny.**  
*Urządzenie, które nie może zostać wyłączone za pomocą wyłącznika, jest niebezpieczne i musi zostać przeznaczone do naprawy.*
  - c) **Przed przystąpieniem do jakichkolwiek prac, jak na przykład wymiana akcesoriów, urządzenie musi zostać wyłączone z sieci. To samo dotyczy przechowywania urządzenia nieużywanego.**  
*Umożliwi to zmniejszenie ryzyka nieprzewidzianego uruchomienia urządzenia.*
  - d) **Urządzenia elektryczne powinny być przechowywane poza zasięgiem dzieci oraz wszelkich osób nie znających zasad funkcjonowania i obsługi tego typu urządzeń.**  
*Obsługa urządzeń elektrycznych przez osoby nie znające zasad ich funkcjonowania jest niebezpieczna.*
  - e) **Wykonywać odpowiednie prace konserwacyjne. Kontrolować prawidłowość ustawienia części ruchomych, ich uszkodzenia i wszelkie inne kwestie, mogące spowodować nieprawidłową pracę urządzenia.**

Uszkodzone urządzenie powinno zostać natychmiast przekazane do naprawy.

Wiele wypadków spowodowane jest niewłaściwą konserwacją urządzeń elektrycznych.

- f) Narzędzia tnące powinny być naostrzone i czyste. Odpowiednio naostrzone narzędzia nie będą się wyginać i są łatwiejsze w używaniu.
- g) Urządzenie elektryczne, akcesoria, wiertła itd. powinny być używane zgodnie z niniejszymi zaleceniami oraz w sposób odpowiadający wykonywanej pracy, przy uwzględnieniu warunków panujących w otoczeniu.

Wykorzystanie urządzenia elektrycznego do pracy, do której nie jest ono przeznaczone, grozi wypadkiem.

5) Serwis

- a) Urządzenie powinno być serwisowane tylko przez osoby posiadające odpowiednie kwalifikacje, przy użyciu wyłącznie identycznych, oryginalnych części zamiennych.  
Zapewni to utrzymanie pełnego bezpieczeństwa pracy z urządzeniem.

**ŚRODKI OSTROŻNOŚCI**

Dzieci i osoby niepełnosprawne nie powinny znajdować się w pobliżu urządzenia.

Nieużywane urządzenie powinno być przechowywane w miejscu poza zasięgiem dzieci i osób niepełnosprawnych.

**ŚRODKI OSTROŻNOŚCI PRZY UŻYCIU MŁOTOWIERTARKI**

1. Należy nosić słuchawki ochronne  
Narażenie na hałas może spowodować utratę słuchu.
2. Nie dotykaj wiertła w trakcie lub natychmiast po zakończeniu pracy. Wiertło rozgrzewa się do wysokich temperatur i może spowodować poważne poparzenia.
3. Zanim zaczniesz rozbijać lub przewiercać ścianę, podłogę lub sufit upewnij się, że wewnątrz nie ma elektrycznych kabli ani przewodów.
4. Należy używać uchwytów pomocniczych, dostarczonych wraz z narzędziem.  
Utrata kontroli nad urządzeniem może spowodować obrażenia ciała.
5. Zawsze mocno trzymaj uchwyty narzędzia. Inaczej siła obrotowa może spowodować zagrożenie.
6. Należy nosić maskę przeciwpyłową  
Nie wdychać szkodliwych pyłów, wytwarzanych podczas wiercenia lub dłutowania. Pył może stanowić zagrożenie dla zdrowia operatora i osób postronnych.

**DANE TECHNICZNE**

Napięcie (w zależności od miejsca)*	(110V, 115V, 120V, 127V, 220V, 230V, 240V) ~
Moc pobierana	800W*
Prędkość obrotowa bez obciążenia	0 – 1150 min <sup>-1</sup>
Prędkość obrotowa z obciążeniem	0 – 4600 min <sup>-1</sup>
Możliwości: beton stal drewno	3,4 – 24 mm 13 mm 32 mm
Waga (bez kabla i uchwytu bocznego)	2,4 kg

\*Sprawdź nazwę produktu, jako że ulega ona zmianie w zależności od miejsca zakupu.

**WYPOSAŻENIE STANDARDOWE**

- (1) Obudowa plastikowa ..... 1
- (2) Uchwyt boczny ..... 1
- (3) Ogranicznik głębokości ..... 1

Wyposażenie standardowe może ulec zmianie bez uprzedzenia.

**WYPOSAŻENIE DODATKOWE (sprzedawane oddzielnie)**

1. Wiercenie otworów kotwowych (obroty + uderzenie)

- Wiertło (Trzonek płaski)



Wiertło (Trzonek płaski)



Adaptor do trzonek płaskiego (Chwyt SDS-plus)

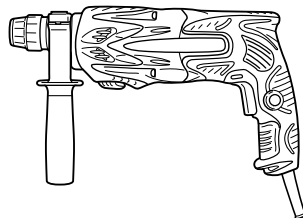

Wiertło (trzonek płaski)		
Średnica zewnętrzna	Długość użytkowa	Długość całkowita
3,4 mm	45 mm	90 mm
3,5 mm		

- Wiertło (Trzonek stożkowy) Adaptor do trzonka stożkowego

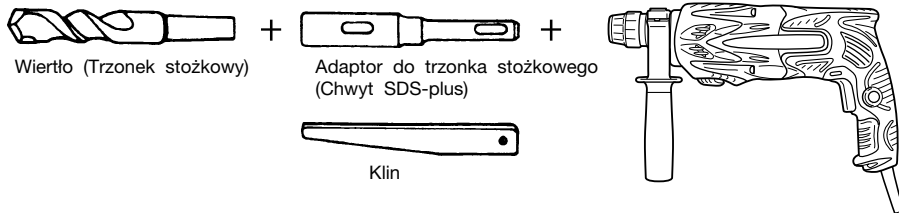

Średnica zewnętrzna
11,0 mm
12,3 mm
12,7 mm
14,3 mm
14,5 mm
17,5 mm
21,5 mm

Rodzaj stożka	Właściwe wiertło	
Stożek Morse'a (Nr 1)	Wiertło (trzonek stożkowy)	11,0 ~ 17,5 mm
Stożek Morse'a (Nr 2)	Wiertło (trzonek stożkowy)	21,5 mm
Stożek A	Adaptor do trzonka stożkowego typu A i typu B jest dołączony jako wyposażenie dodatkowe, jednak samo wiertło nie należy do tego wyposażenia.	
Stożek B		

- Uchwyt narzędziowy do młotowiertarki: 13 mm  
Do wiercenia wiertłem o trzonku prostym do wiercenia udarowego przy użyciu młotowiertarki.

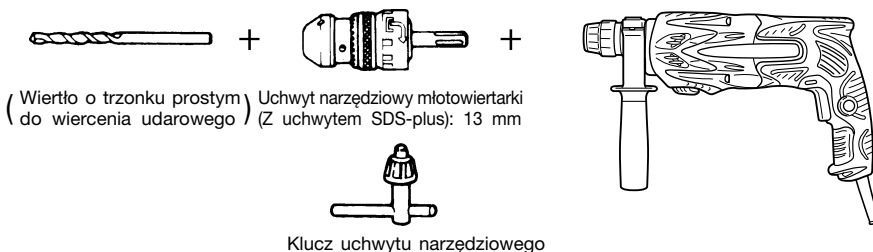

## 2. Adaptor osadzaka kotew (tylko udar)

- Adaptor osadzaka kotew (młotowiertarki)

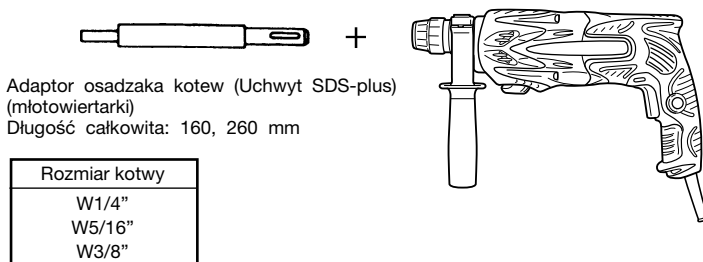

Rozmiar kotwy
W1/4"
W5/16"
W3/8"

- Adaptor osadzaka kotew (do młotka ręcznego)

Rozmiar kotwy
W1/4"
W5/16"
W3/8"
W1/2"
W5/8"

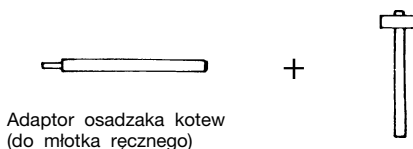

### 3. Wiercenie otworów o dużej średnicy (obroty + uderzenia)

○ Sworzeń centrujący, koronka rdzeniowa, trzonek koronki rdzeniowej i płyta wiodąca.

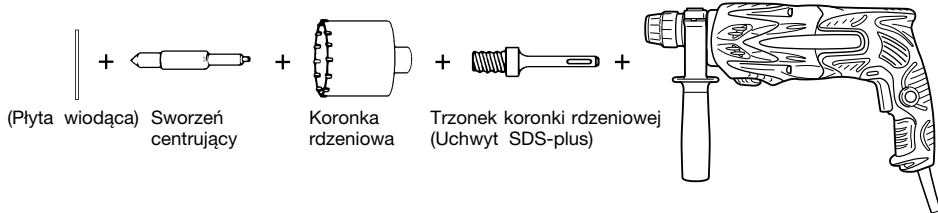

Sworzeń centrujący	Koronka (śr. zewnętrzna)		Trzonek koronki
-	(A)	25 mm 29 mm	Trzonek koronki (A)
Sworzeń centrujący (A)		32 mm 35 mm 38 mm	
Sworzeń centrujący (B)	(B)	45 mm 50 mm	Trzonek koronki (B)
Nie wolno używać koronki o średnicy zewnętrznej równej 25 i 29 mm.	Z płytą wiodącą (Płyta wiodąca nie jest dostosowana do koronek o średnicy zewnętrznej 25 i 29 mm.)		

### 4. Wyburzanie (tylko uder)

Końcówka udarowa (okrągła) (Uchwyt SDS-plus)

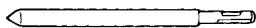

+

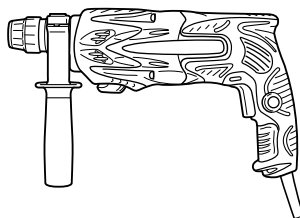

Końcówka udarowa (kwadratowa) (Uchwyt SDS-plus)

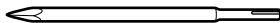

### 5. Wykonywanie rowków i okrawanie krawędzi (tylko uder)

Przecinak ślusarski (Uchwyt SDS-plus)

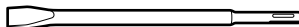

+

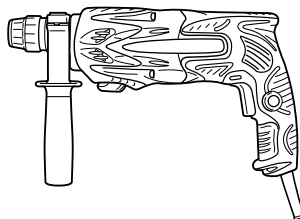

Przecinak (Uchwyt SDS-plus)

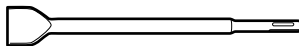

### 6. Wykonywanie rowków (tylko uder)

Wycinak ślusarski półokrągły (Uchwyt SDS-plus)

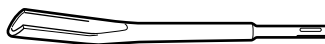

+

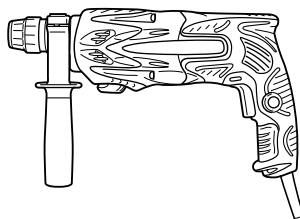

### 7. Mocowanie wkrętów z kotwą chemiczną. (obroty + uderzenia)

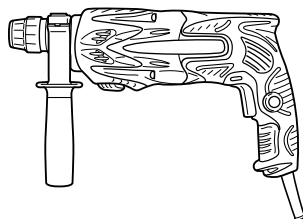
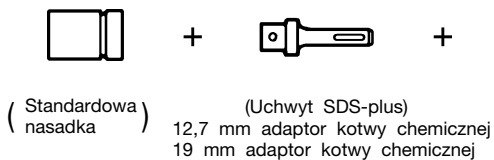

### 8. Wiercenie otworów i wkręcanie śrub (tylko obroty)

- Uchwyt narzędziowy, adaptor uchwytu (G), specjalna śruba i klucz uchwytu narzędziowego

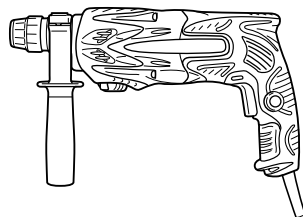
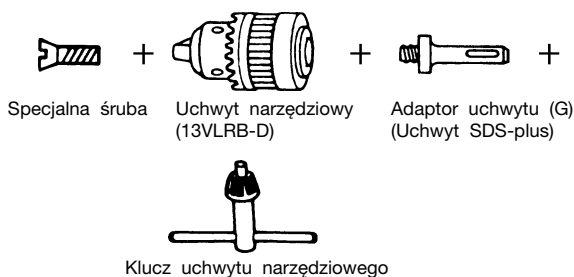

### 9. Wiercenie otworów (tylko obroty)

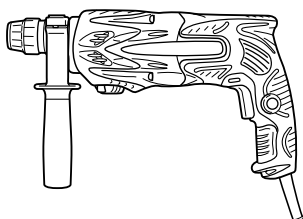
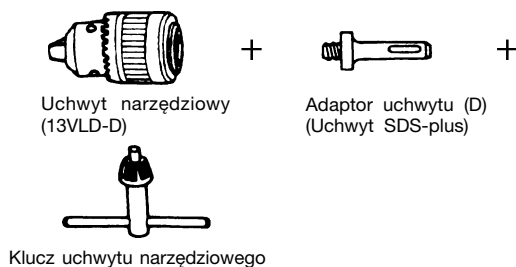

- 13 mm zestaw uchwytu narzędziowego (z kluczem uchwytu) i uchwyt (do wiercenia w stali lub drewnie).

### 10. Wkręcanie śrub (tylko obroty)

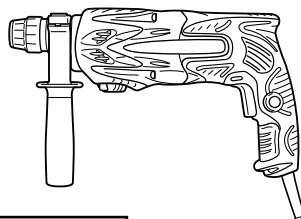
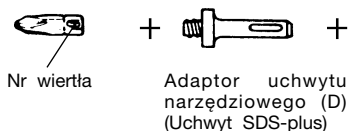

Nr wiertła	Rozmiar śruby	Długość
Nr 2	3 – 5 mm	25 mm
Nr 3	6 – 8 mm	25 mm

## 11. Kołnierz na pył, Pojemnik na pył (B)



Kołnierz na pył

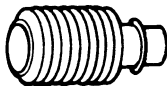

Pojemnik na pył (B)

Dodatkowe akcesoria mogą ulec zmianie bez uprzedzenia.

## ZASTOSOWANIE

Obroty i uderzenia

- Wiercenie otworów kotwowych
- Wiercenie otworów w betonie
- Wiercenie otworów w płytkach ceramicznych

Tylko obroty

- Wiercenie w stali i drewnie (z wyposażeniem dodatkowym)
- Wkręcanie wkrętów do metalu, wkrętów do drewna (z wyposażeniem dodatkowym)

Tylko funkcja uderu

- Lekkie dłutowanie betonu, wykonywanie rowków i okrawanie krawędzi.

## PRZED UŻYCIEM

### 1. Źródło mocy

Upewnij się, że źródło mocy jest zgodne z wymogami mocy zaznaczonymi przy nazwie produktu.

### 2. Przełącznik

Upewnij się, że przełącznik jest wyłączony (pozycja OFF). Jeśli wtyczka jest włączona do prądu podczas gdy przełącznik jest włączony (pozycja ON), narzędzie zacznie działać natychmiast, co może spowodować poważny wypadek.

### 3. Przedłużacz

Kiedy miejsce pracy znajduje się daleko od źródła prądu, użyj przedłużacza o wystarczającym przekroju. Przedłużacz powinien być tak krótki jak tylko jest to możliwe.

### 4. Mocowanie wiertła (Rys. 1)

#### UWAGA

Aby uniknąć wypadku, wyłącz młotowiertarkę i wyjmij wtyczkę z gniazdka.

#### WSKAZÓWKA

Podczas pracy z takimi narzędziami jak punktaki, wiertła, itp. używaj jedynie oryginalnych części wskazanych przez producenta.

- (1) Oczyszczyć trzonek wiertła.
- (2) Wkręcając wiertło do uchwytu do momentu aż się samoczynnie zablokuje (Rys. 1).
- (3) Pociągnij za wiertło, aby upewnić się, że jest zablokowane.
- (4) Aby usunąć wiertło, całkowicie odciągnij zacisk w kierunku wskazanym przez strzałkę i wyciągnij wiertło (Rys. 2).

### 5. Mocowanie kołnierza na pył lub pojemnika na pył (B) (Wyposażenie dodatkowe) (Rys. 3, Rys. 4)

Jeśli podczas wiercenia młotowiertarka ma być skierowana ku górze, zamocuj kołnierz lub pojemnik na pył (B), które pochłoną kurz i ułatwią Ci pracę.

- Mocowanie kołnierza na pył  
Zamocuj kołnierz na pył na wiertło w sposób pokazany na Rys. 3.

## 12. Smar młotkowy A

- 500 g (w puszcze)
- 70 g (w zielonej tubie)
- 30 g (w zielonej tubie)

Jeśli używane jest wiertło o dużej średnicy, powiększ otwór w kołnierzu za pomocą młotowiertarki.

- Mocowanie pojemnika na pył (B)  
Jeśli używany jest pojemnik na pył (B), wsuwa pojemnik (B) od wierzchołka wiertła dostosowując jego położenie do rowka w zacisku (Rys. 4).

#### UWAGA

- Kołnierza na pył i zbiornika na pył (B) wolno używać jedynie podczas wiercenia w betonie. Nie wolno ich stosować podczas wiercenia w drewnie lub metalu.
- Całkowicie wóź pojemnik na pył (B) do uchwytu narzędziowego urządzenia.
- Przy włączaniu młotowiertarki w momencie, gdy pojemnik na pył (B) nie styka się z betonową powierzchnią, pojemnik na pył (B) obraca się wraz z wiertłem. Pamiętaj, aby włączać przycisk po docięnięciu kołnierza na pył do betonowej powierzchni. (Stosowanie pojemnika na pył (B) zamocowanego na wiertło o całkowitej długości przekraczającej 190 mm powoduje, że pojemnik (B) nie może zetknąć się z betonową powierzchnią i będzie się obracał. Dlatego, pojemnik na pył (B) należy mocować na wiertłach o całkowitej długości 166 mm, 160 mm i 110 mm).
- Pojemnik należy opróżniać po wywierceniu dwóch lub trzech otworów.
- Po usunięciu pojemnika na pył (B) należy ponownie zamocować wiertło.

### 6. Wybór wkrętaka

Głowy śrub lub wkrętaki ulegną uszkodzeniu, o ile do wkręcania śrub nie dobierze się wkrętaka dostosowanego do średnicy śruby.

### 7. Sprawdzanie kierunku obrotów wiertła (Rys. 5)

Wiertło obraca się w kierunku zgodnym z ruchem wskazówek zegara (patrzac od tyłu) po przyciśnięciu strony oznaczonej symbolem R na przycisku.

Po wciśnięciu strony oznaczonej symbolem L wiertło obraca się w kierunku przeciwnym do ruchu wskazówek zegara.

## JAK UŻYWAĆ MŁOTOWIERTARKI

#### UWAGA

Aby uniknąć wypadku, wyłącz młotowiertarkę i wyjmij wtyczkę z gniazdka podczas mocowania i wyjmowania wiertła i innych części urządzenia. Główny wyłącznik urządzenia powinien być wyłączony także w przerwach lub po zakończeniu pracy.

#### 1. Włączanie

Prędkość rotacji wiertła można regulować bezstopniowo zmieniając stopień wciśnięcia spustu. Prędkość rotacji jest niska, gdy spust wciśnięty jest lekko i wzrasta, gdy spust wciskany jest mocniej. Urządzenie można włączyć w tryb pracy ciągłej poprzez wciśnięcie spustu i włączenie przycisku blokady. Aby wyłączyć urządzenie, ponownie wcisnąć spust, aby zwolnić blokadę i zwolnić spust tak, aby powrócił do pozycji wyjściowej.

Niemniej jednak, podczas pracy "do tyłu" przycisk spustowy może być wciśnięty jedynie do połowy - urządzenie pracuje z prędkością o połowę mniejszą niż w przypadku pracy "do przodu".  
W trybie pracy "do tyłu" blokada przycisku spustowego nie działa.

## 2. Obroty + uderzenia

Młotowiertarkę można przełączyć na tryb pracy „obrotowy i uderzenia” wciskając przycisk i przesuwając dźwignię nastawczą do pozycji oznaczonej symbolem  (Rys. 6).

- (1) Zamocuj wiertło.
- (2) Pociągnij za spust po przyłożeniu końcówki wiertła do punktu wiercenia (Rys. 7).
- (3) Młotowiertarki nie trzeba mocno przyciskać. Wystarczy lekki nacisk pozwalający na stopniowe uwalnianie się pyłu.

## UWAGA

Kiedy wiertło dotknie pręta zbrojeniowego, natychmiast się zatrzyma a młotowiertarka zacznie się obracać. Dlatego należy mocno trzymać uchwyt boczny i rękojeść narzędzia tak, jak to pokazano na Rys. 7.

## 3. Tylko obroty

Młotowiertarkę można przełączyć na tryb pracy „tylko obroty” wciskając przycisk i przesuwając dźwignię nastawczą do pozycji oznaczonej symbolem  (Rys. 8). Aby wiercić w drewnie lub metalu przy użyciu uchwytu narzędziowego i adaptora uchwytu narzędziowego (wyposażenie dodatkowe), należy postępować w sposób następujący.

Mocowanie uchwytu narzędziowego i adaptora uchwytu narzędziowego: (Rys. 9)

- (1) Zamocuj uchwyt narzędziowy do adaptora.
- (2) Część uchwytu SDS-plus jest taka sama, jak wiertło. Dlatego, wskazówki odnośnie jego mocowania są identyczne jak „Mocowanie wiertła”.

## UWAGA

- Stosowanie nadmiernego nacisku nie tylko przyspieszy pracę, ale także spowoduje zniszczenie końcówki wiertła i przyspieszy zużycie młotowiertarki.
- Podczas wysuwania młotowiertarki z wierconego otworu wiertła mogą się łamać. Przy wysuwaniu wiertarki z otworu należy ją lekko popychać.
- Nie wolno wiercić otworów kotwowych lub otworów w betonie przy młotowiertarce przełączonej na funkcję „tylko obroty”.
- Nie należy usiłować wykorzystywać równocześnie funkcji obrotowej i uderowej młota obrotowego, kiedy założone są uchwyt wiertarski i złącze. Może to spowodować bardzo poważne zużycie każdego elementu urządzenia.

## 4. Wkręcanie śrub do metalu (Rys. 10)

Najpierw, włóż wkretek do gniazda na końcu adaptora uchwytu narzędziowego (D).

Następnie, zamocuj adaptor uchwytu (D) do głównego urządzenia stosując się do instrukcji zawartych w punktach 4(1), (2), (3), włóż końcówkę wkretaka w rowki na łbie śruby, schwyć młotowiertarkę i dokręć śrubę.

## UWAGA

- Uważaj, aby nie wydłużać nadmiernie czasu wkręcania, gdyż nadmierny nacisk może uszkodzić śrubę.
- Podczas wkręcania trzymaj młotowiertarkę prostopadle do łba śruby, w innym przypadku łeb śruby lub wkretek może ulec uszkodzeniu albo siła nacisku nie zostanie całkowicie przeniesiona na śrubę.
- Nie używaj młotowiertarki do pracy w trybie „obrotowy i uderzenia”, kiedy zamocowany jest adaptor uchwytu narzędziowego i wkretek.

## 5. Wkręcanie śrub do drewna (Rys. 10)

- (1) Wybór odpowiedniego narzędzia napędzającego  
W miarę możliwości należy użyć wkretów z wgłębieniem krzyżowym, gdyż narzędzie może łatwo wysunąć się spod wkretów z rowkiem.
- (2) Wkręcanie śrub do drewna
  - Przed przystąpieniem do wkręcania śrub do drewna wywierć w drewnianej powierzchni otwór pilotowy dostosowany do rozmiaru śruby. Dopasuj wkretek do rowków w łbie śruby i delikatnie wkręcaj śruby w przygotowane otwory.
  - Wkręcaj śrubę przy niskiej prędkości młotowiertarki do momentu, aż śruba częściowo zagłębi się w drewnie, następnie mocniej wciśnij spust, aby uzyskać optymalną prędkość obrotów.

## UWAGA



Otwory pilotowe odpowiednie do śrub do drewna należy wiercić ostrożnie biorąc pod uwagę twardość drewna. Jeśli otwór będzie zbyt mały lub zbyt płytki, wkręcanie śruby będzie wymagało użycia dużej siły, co może spowodować uszkodzenie gwintu śruby.

## 6. Tylko udar

### WSKAZÓWKA

- Nie używać w sposób ciągły do dłutowania ani do żadnych innych ciężkich prac wiertarskich.  
Do tego rodzaju prac należy używać modeli H25PV, H45MR, DH40MR itp.

Młot obrotowy może zostać ustawiony na funkcję wyłącznie udaru poprzez naciśnięcie przycisku i przestawienie dźwigni do zaznaczonego położenia  (Rys. 11).

- (1) Założyć końcówkę udarową lub przecinak ślusarski.
- (2) Nacisnąć przycisk i ustawić dźwignię w pozycji środkowej pomiędzy dwoma oznaczeniami  i  (Rys. 12).

Ruch obrotowy jest wyłączony, obrócić uchwyt i ustawić przecinak we właściwym położeniu (Rys. 13).

- (3) Przekręcić dźwignię do zaznaczonego położenia  (Rys. 11).  
Końcówka udarowa lub przecinak ślusarski jest zablokowany.

## 7. Stosowanie ogranicznika głębokości (Rys. 14)

- (1) Poluzuj pokrętko na uchwycie bocznym i włóż ogranicznik głębokości do otworu mocującego na uchwycie bocznym.
- (2) Wyreguluj położenie ogranicznika głębokości odpowiednio do głębokości wierconego otworu i dociśnij pokrętko.

## 8. Stosowanie wiertła (o trzonku stożkowym) i adaptora wiertła o trzonku stożkowym.

- (1) Zamocuj adaptor do wiertła o trzonku stożkowym na młotowiertarce (Rys. 15).
- (2) Zamocuj wiertło (o trzonku stożkowym) w adapterze do wiertła o trzonku stożkowym (Rys. 15).
- (3) Włącz młotowiertarkę i wywierć otwór o wymaganej głębokości.
- (4) Aby wyjąć wiertło (o trzonku stożkowym), umieść adaptor na podpórkach, włóż klin do otworu w adapterze do wiertła o trzonku stożkowym i uderz młotkiem w łeb klina (Rys. 16).

## JAK UŻYWAĆ KORONKI RDZENIOWEJ (DO NISKICH OBCIĄŻEŃ)

Do wiercenia głębokich otworów o dużej średnicy używaj koronki rdzeniowej (do niskich obciążeń). W takich przypadkach należy stosować sworzeń centrujący i trzonek koronki rdzeniowej, które znajdują się w wyposażeniu dodatkowym młotowiertarki.

### 1. Mocowanie

#### UWAGA

Upewnij się, że urządzenie jest wyłączone i wyciągnij wtyczkę z gniazdka.

- (1) Zamocuj koronkę na trzonku koronki rdzeniowej (**Rys. 17**).  
Nasmaruj gwint trzonka koronki, aby ułatwić demontaż.
- (2) Zamocuj koronkę do młotowiertarki (**Rys. 18**).
- (3) Wsuwaj sworzeń centrujący w płytę wiodącą do momentu, aż poczujesz opór.
- (4) Załóż płytę wiodącą na koronkę i przekręć płytę wiodącą w lewo lub w prawo tak, aby nie spadła nawet, gdy młotowiertarka skierowana jest w dół (**Rys. 19**).

### 2. Wiercenie otworów (**Rys. 20**)

- (1) Włącz wtyczkę do źródła zasilania.
- (2) W sworzeń centrujący wbudowana jest sprężyna. Przyciśnij go lekko do ściany lub podłogi. Przyłóż koronkę płasko do nawiercanej powierzchni i zacznij wiercenie.
- (3) Kiedy głębokość otworu osiągnie 5 mm, jego położenie jest już ustalone. Wtedy usuń sworzeń centrujący i płytę wiodącą i kontynuuj wiercenie otworu.
- (4) Stosowanie nadmiernego nacisku wprawdzie przyspieszy pracę, jednak spowoduje także uszkodzenie końcówki wiertła i przyczyni się do przedwczesnego zużycia młotowiertarki.

#### UWAGA

Przed wyjęciem sworznia centrującego i płyty wiodącej wyłącz młotowiertarkę i wyjmij wtyczkę z gniazdka.

### 2. Demontaż (**Rys. 21**)

Wyjmij trzonek koronki z młotowiertarki i trzymając w rękę koronkę uderz mocno młotkiem w wierzchołek trzonka koronki rdzeniowej. Spowoduje to poluzowanie gwintu i umożliwi wyjęcie koronki rdzeniowej.

## SMAROWANIE

Do smarowania młotowiertarki użyto smaru o niskiej lepkości, co pozwala na używanie urządzenia przez długi czas bez konieczności wymiany smaru. Jeśli zauważyłś smar wyciekający przez obluzowaną śrubę, skontaktuj się z najbliższym centrum obsługi w celu dokonania wymiany smaru.

Dalsze używanie młotowiertarki przy niewystarczającej ilości smaru może spowodować zatarcie się silnika i znacznie przyspieszy zużycie narzędzia.

#### UWAGA

Do smarowania tego urządzenia stosowany jest specjalny smar, dlatego używanie innego smaru może poważnie wpłynąć na pracę młotowiertarki. W związku z tym, wymianę smaru należy powierzyć jedynie wykwalifikowanym pracownikom naszego centrum obsługi.

## KONSERWACJA I INSPEKCJA

### 1. Inspekcja narzędzia

Ponieważ używanie tego narzędzia obniża wydajność i może spowodować zle funkcjonowanie silnika, naostrz lub wymień narzędzie gdy tylko zauważysz stępienie.

### 2. Sprawdzenie śrub mocujących

Regularnie sprawdzaj wszystkie mocujące śruby i upewnij się, że są mocno przykręcone. Jeśli któraś z nich się obluzuje, natychmiast ją przykręć. Zaniedbanie tego może spowodować poważne zagrożenie.

### 3. Konserwacja silnika

Wirnik silnika jest sercem narzędzia. Zadbaj, by wirnik nie został uszkodzony i nie zawilgotniał lub pokrył się olejem.

### 4. Sprawdzenie szczotek węglowych (**Rys. 22**)

Silnik wyposażony jest w zużywające się szczotki węglowe. Kiedy ulegną one zużyciu lub znajdują się blisko "punktu zużycia", silnik może działać nieprawidłowo. Jeżeli szczotki węglowe wyposażone są w system automatycznego zatrzymywania, silnik zatrzyma się automatycznie.

W takim przypadku należy wymienić obie szczotki węglowe na nowe, posiadające numery pokazane na **Rys. 22**. Ponadto szczotki węglowe powinny systematycznie być czyszczone - należy sprawdzać, czy mogą one swobodnie ślizgać się w obsadach szczotkowych.

### 5. Wymiana szczotki węglowej (**Rys. 23**)

#### ○ Demontaż

- (1) Odkręcić trzy śruby na obudowie uchwytu i zdjąć obudowę.
- (2) Wyjąć obsadę szczotkową razem ze szczotką węglową - należy bardzo uważać, aby nie pociągnąć zbyt mocno przewodu obsady szczotkowej.
- (3) Uwolnić zacisk i wyjąć szczotkę węglową z obsady szczotkowej.

#### ○ Zakładanie

- (1) Włóż nową szczotkę węglową do obsady szczotkowej i załóż zacisk szczotki węglowej.
- (2) Ustaw obsadę szczotkową i pozostałe części w położeniu początkowym, zgodnie z **Rys. 23**.
- (3) Umieścić przewód w odpowiednim położeniu. Należy bardzo uważać, aby przewód nie dotykał twornika lub obracających się części silnika.
- (4) Założyć obudowę uchwytu, uważając, aby nie zakleszczyć w niej przewodu, a następnie dokręcić trzy śruby mocujące.

#### UWAGA

W przypadku, gdyby przewody wewnętrzne dotknęły twornika, wirujących części lub zostały przytrzaśnięte przez obudowę, istnieje poważne ryzyko porażenia operatora prądem elektrycznym. Podczas demontażu lub montażu silnika należy zachować szczególną ostrożność i ściśle stosować się do powyższych zaleceń. Nie należy demontować żadnych innych części oprócz tych, które są konieczne do wymiany szczotek węglowych.

### 6. Wymiana kabla zasilającego

Jeśli kabel zasilający tego urządzenia ulegnie uszkodzeniu, młotowiertarkę należy przynieść do Autoryzowanego Centrum Obsługi Hitachi w celu wymiany kabla.

### 7. Lista części zamiennych

#### UWAGA

Naprawy, modyfikacji i kontroli Narzędzi Elektrycznych Hitachi może dokonywać tylko Autoryzowane Centrum Obsługi Hitachi.



Ta lista części będzie przydatna, jeśli zostanie wręczona Autoryzowanemu Centrum Obsługi Hitachi, gdy zanieśliemy narzędzie do naprawy lub przeglądu. Podczas używania i konserwacji narzędzi elektrycznych należy przestrzegać przepisów i norm bezpieczeństwa danego kraju.

#### **MODYFIKACJE**

Narzędzia elektryczne Hitachi są ciągle ulepszone i modyfikowane w celu wprowadzania najnowszych osiągnięć nauki i techniki.

W związku z tym pewne części mogą ulec zmianom bez uprzedzenia.

---

#### **WSKAZÓWKA**

W związku z prowadzonym przez Hitachi programem badań i rozwoju, specyfikacje te mogą się zmienić w każdej chwili bez uprzedzenia.

---

---

---

#### **Informacja dotycząca poziomu hałasu i wibracji**

Mierzone wartości były określone według EN60745 i zadeklarowane zgodnie z ISO 4871.

Zmierzony poziom dźwięku A: 106 dB (A)

Zmierzone ciśnienie akustyczne A: 93 dB (A)

Niepewność KpA: 3 dB (A)

Używaj ochraniacza uszu.

Typowa wartość skuteczna przyspieszenia wynosi:  
8,5 m/s<sup>2</sup>

---

---

## ÁLTALÁNOS BIZTONSÁGTECHNIKAI ELŐÍRÁSOK

### FIGYELEM!

#### Olvassa végig az utasításokat

Az alábbi utasítások be nem tartása áramütést, tüzet és súlyos sérülést okozhat.

Az alábbi figyelmeztetésekben szereplő "elektromos szerszámgép" kifejezés az ön - hálózatról üzemeltetett (vezetékes) vagy akkumulátoros (vezeték nélküli) - elektromos szerszámgépére vonatkozik.

### ŐRIZZE MEG AZ UTASÍTÁSOKAT

#### 1) A munkahely

- a) A munkahelyet tartsa tisztán, és megfelelően világítsa meg.

A túlzásfolt és sötét munkahelyek vonzzák a baleseteket.

- b) Az elektromos szerszámgépeket ne használja robbanásveszélyes légterben, például gyúlékony folyadékok, gázok vagy por mellett.

Az elektromos szerszámgépek szikrákat bocsáthatnak ki, melyek berobbanthatják a jelenlévő port.

- c) A szerszámgép működtetése közben tartsa távol a gyermekeket és a körülállókát.

A figyelemelvonás a szerszámgép feletti kontroll elvesztését okozhatja.

#### 2) Érintésvédelem

- a) Az elektromos szerszámgép dugaszának illeszkednie kell a hálózati csatlakozóaljzatra. Semmilyen körülmények között ne módosítsa a dugaszt.

Ne használjon semmilyen átalakító dugaszt a földelt elektromos szerszámgéppel.

A módosítás nélküli dugaszok és a megfelelő aljzatok csökkentik az elektromos áramütés veszélyét.

- b) Ügyeljen arra, hogy munka közben ne érintsen meg földelt felületeket, pl. csővezetéseket, fűtőtesteket, tűzhelyeket vagy hűtőberendezéseket.

Ha a kezelő teste földelve van, az áramütés veszélye megnő.

- c) Az elektromos szerszámgépeket ne tegye ki eső vagy nedvesség hatásának.

Az elektromos szerszámgépbe kerülő víz növeli az áramütés veszélyét.

- d) Ne rongálja meg az elektromos csatlakozókábelt. A szerszámgépet ne hordozza a kábelnél fogva, és a villásdugót soha ne a kábelnél fogva húzza ki a dugaszolóaljzatról.

Védje a kábelt a magas hőmérséklettől, olajtól és az éles sarkoktól.

A sérült vagy összegabalyodott vezetékek növelik az elektromos áramütés veszélyét.

- e) Ha a szabadban kell munkát végeznie, mindig csak az erre a célra alkalmas hosszabbító kábelt használjon.

A kültéri használatra alkalmas hosszabbító használatra csökkenti az elektromos áramütés veszélyét.

#### 3) A testi épség védelme

- a) Mindig figyeljen oda a végzett munkára. Az elektromos szerszámgéppel végzett munka teljes figyelmet igényel.

Ne használja a készüléket, ha nem érzi kipihentnek magát, ha kábítószert, alkoholt vagy gyógyszert használta alatt áll.

Egy pillanatnyi figyelmetlenség is súlyos sérülést okozhat.

- b) Használjon védőfelszerelést. Mindig használjon védőszemüveget.

A védőfelszerelések, pl. a pormaszk, a csúszásbiztos biztonsági cipő, a védősisak és a füldugó használata csökkenti a sérülésveszélyt.

- c) Kerülje a gép véletlenszerű beindítását. Mielőtt a csatlakozó dugót a dugaszolóaljzatra bedugja, mindig győződjék meg róla, hogy a készülék ki van kapcsolva.

Ne tartsa ujját az indító kapcsolón, ha hordozza a készüléket, és ne csatlakoztasson bekapcsolt készüléket az áramforrásra.

- d) Mielőtt a gépet bekapcsolja, mindig ellenőrizze, hogy kivette-e a készülékből a szerszámbeállító- illetve befogókulcsot.

A forgó alkatrészben maradt szerszámbeállító- vagy befogókulcs személyi sérülést okozhat.

- e) Ne nyújtsa ki a kezét túl nagy távolságra. Munka közben mindig álljon stabilan, és őrizze meg az egyensúlyát.

Igy a váratlan helyzetekben sem veszti el a szerszám feletti uralmát.

- f) Viseljen megfelelő munkaruhát. Munka közben ne viseljen bő öltözéket vagy ékszert. Haját, ruházatát és kesztyűjét tartsa távol a mozgó alkatrészektől. A bő öltözéket, ékszereket vagy a hosszú haját a mozgó alkatrészek elkapathatják.

- g) Ha a készülék rendelkezik porszivási, illetve -gyűjtési lehetőséggel, ügyeljen rá, hogy azok megfelelően legyenek csatlakoztatva és használva. A fenti eszközök használata csökkenti a por okozta veszélyt.

#### 4) Az elektromos szerszámgép használata és karbantartása

- a) Ne erőltesse a szerszámot. Mindig az alkalmazásnak megfelelő szerszámot használjon.

A megfelelő szerszámgép nominális teljesítményszinten jobban és biztonságosabban működik.

- b) Ne használja a szerszámot, ha a kapcsolót azt nem kapcsolja megfelelően be, illetve ki.

A kapcsolóval nem szabályozható szerszámgép veszélyes, és azt meg kell javítani.

- c) Mindig húzza ki a dugaszoló aljzatról a csatlakozó dugót, mielőtt a készüléket beállításokat végezne, kicsérné a tartozékokat, vagy mielőtt eltávolítaná a készüléket.

A fenti biztonsági óvintézkedések csökkentik a készülék véletlenszerű bekapcsolásának veszélyét.

- d) A használaton kívüli szerszámokat tárolja gyermekek által nem hozzáférhető helyen, és ne engedje, hogy a készüléket az üzemeltetéshez nem értő személyek használják.

A gyakorlatlan használó kezében a szerszámgépek különösen nagy veszélyt jelentenek.

- e) A szerszámgépek karbantartása. Ellenőrizze a mozgó alkatrészek illesztését, rögzítését, az alkatrészek esetleges repedését és minden olyan tulajdonságot, mely hatással lehet a munkavégzésre.

Meghibásodás esetén használat előtt javíttassa meg a készüléket.

A nem megfelelő karbantartás sok balesetet okoz.

- f) A vágószerszámokat mindig tartsa élesen és tisztán.

A megfelelően karbantartott - éles vágóélű- vágószerszámok kisebb eséllyel görbülnek el, és könnyebben irányíthatók.

- g) Használja a szerszámgépet és a fúrófejeket stb. az utasításoknak és az adott szerszámgép rendeltetésének megfelelően, mindig figyelembe véve a munkakörülményeket és az elvégzendő munka jellegét.

A szerszámgép rendeltetéstől eltérő használata veszélyt okozhat.

#### 5) Javítás

- a) A szerszámot csak - eredeti cserealkatrészeket használó - szakképzett személlyel javíttassa.

Igy biztosítható a szerszámgép biztonságos üzemeltetése.

#### ÖVINTÉZKEDÉS

A gyermekeket és a felügyeletre szoruló személyeket tartsa távol az elektromos szerszámgéptől.

A használaton kívüli szerszámgépeket gyermekektől és felügyeletre szoruló személyektől elzárva kell tartani.

### A FÚRÓKALAPÁCS HASZNÁLATÁRA VONATKOZÓ ÖVINTÉZKEDÉSEK

1. Viseljen fülvédőt  
A zajnak való kitettség halláskárosodást okozhat.
2. Üzemelés közben vagy közvetlenül az üzemelést követően ne érintse meg a fúróhegyet. A fúróhegy üzemelés közben jelentős mértékben felmelegszik, és súlyos égési sérüléseket okozhat.
3. Mielőtt a fal, padlózat, vagy a mennyezet vésésébe illetve fúrásába kezdene, győződjön meg róla, hogy nincsenek-e jelen beépített elektromos kábelek vagy vezetékek.
4. Használja a szerszámhoz mellékelt segédmarkolatokat. Az ellenőrzés elvesztése személyi sérülést okozhat.
5. Mindig szilárdan tartsa kézben a kéziszerszám markolatát és oldalsó fogantyúját. Ellenkező esetben az ellenőrző helytelen, és esetleg veszélyes működést eredményez.
6. Viseljen porálarcot  
Ne lélegezze be a fúrási vagy vésési művelet során képződő káros porokat. A por veszélyeztetheti a saját és a mellette állók egészségét.

### MŰSZAKI ADATOK

Feszültség (terület szerint)*	(110V, 115V, 120V, 127V, 220V, 230V, 240V) ~
Névleges teljesítményfelvétel	800W*
Üresjáratú fordulatszám	0 – 1150 min <sup>-1</sup>
Teljes terheléses ütés-sebesség	0 – 4600 min <sup>-1</sup>
Kapacitás: beton	3,4 – 24 mm
acél	13 mm
fa	32 mm
Súly (tápkábel és oldalfogantyú nélkül)	2,4 kg

\*Ne felejtse el ellenőrizni a típusablán feltüntetett adatokat, mivel ezek eladási területenként változnak!

### STANDARD TARTOZÉKOK

- (1) Műanyag doboz ..... 1  
 (2) Oldalfogantyú ..... 1  
 (3) Mélységmérő ..... 1

A standard tartozékok előzetes tájékoztatás nélkül változhatnak.

### TETSZÉS SZERINT VÁLASZTHATÓ TARTOZÉKOK (külön megrendelésre)

#### 1. Horgony lyukak fúrása (forgás + ütés)

- Fúróhegy (Vékonyzárú)

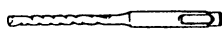

Fúróhegy (Vékonyzárú)



Adapter vékonyzárú fúróhegyhez  
(SDS-plusz szár)

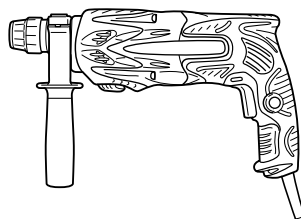

Fúróhegy (vékonyzárú)		
Külső átmérő	Tényleges hossz	Teljes hossz
3,4 mm	45 mm	90 mm
3,5 mm		

- Fúróhegy (Kónuszos szárú) kónuszos szár adapter



Fúróhegy (Kónuszos szárú)

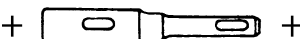

Kónuszos szár adapter  
(SDS-plusz szár)

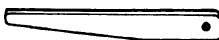

Ék

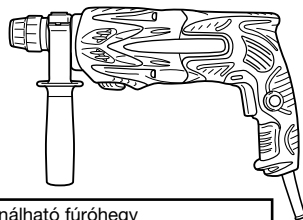

Külső átmérő
11,0 mm
12,3 mm
12,7 mm
14,3 mm
14,5 mm
17,5 mm
21,5 mm

Kónuszos mód	Használható fúróhegy	
Morzekúposszár (1.számú)	Fúróhegy (kónuszos szárú)	11,0 ~ 17,5 mm
Morzekúposszár (2.számú)	Fúróhegy (kónuszos szárú)	21,5 mm
A-kónusz	A kónuszos szárú adapter formájú A-kónusz vagy B-kónusz választható kiegészítőként kapható, de az ehhez szolgáló fúróhegy nem tartozék.	
B-kónusz		

- 13 mm fúrókalapács tokmány

A fúrókalapács egyenes szárú hegy felhasználásával ütvefúróként történő fúrási műveletei számára.

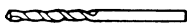

(Egyenes szárú hegy)  
ütvefúráshoz



13 mm fúrókalapács tokmány  
(SDS-plusz szár)

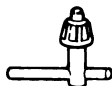
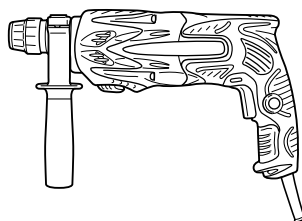

Tokmánykulcs

## 2. Horgony adapter (csak kalapálás)

- Horgony adapter (fúrókalapácshoz)

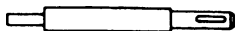

Horgony adapter (SDS-plusz szár)  
(fúrókalapácshoz)  
Teljes hossz: 160, 260 mm

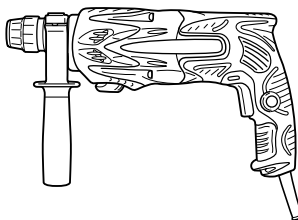

Horgony mérete
W1/4"
W5/16"
W3/8"

- Horgony adapter (kézi kalapácshoz)

Horgony mérete
W1/4"
W5/16"
W3/8"
W1/2"
W5/8"

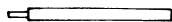

Horgony adapter  
(kézi kalapácshoz)

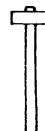

### 3. Nagy lyuk fúrása (forgás + kalapács üzemmód)

- Központosító tűske, magfúró korona, magfúró korona szára és vezetőláp.

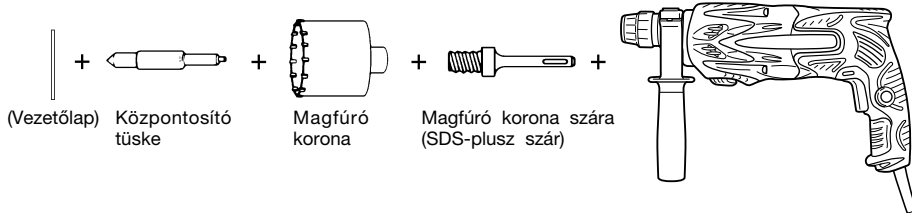

Központosító tűske	Magfúró korona (külső átmérő)		Magfúró korona szára
-	(A)	25 mm 29 mm	Magfúró korona szára (A)
Központosító tűske (A)		32 mm 35 mm 38 mm	
Központosító tűske (B)	(B)	45 mm 50 mm	Magfúró korona szára (B)
Ne használjon 25 mm és 29 mm külső átmérőjű magfúró koronákat.	Vezetőlappal (A vezetőláp nincs felszerelve 25 mm és 29 mm külső átmérőjű magfúró koronákkal.)		

### 4. Törési művelet (csak kalapálás)

Közétfúró rúd (kerek típusú) (SDS-plusz szár)

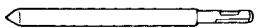

+

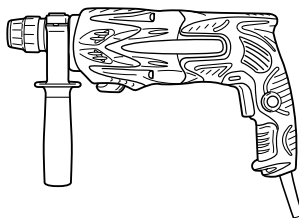

Közétfúró rúd (négyzetletes típusú) (SDS-plusz szár)

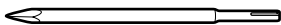

### 5. Hornyolás és szélezés (csak kalapálás)

Bontóvéső (SDS-plusz szár)

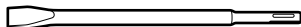

+

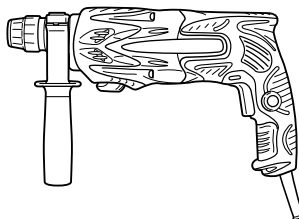

Vágógép (SDS-plusz szár)

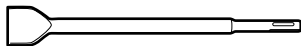

### 6. Hornyolás (csak kalapálás)

Horonyvéső (SDS-plusz szár)

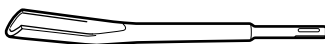

+

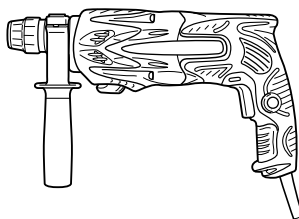

## 7. Csavarbehelyező művelet vegyi horgonnyal. (forgás + kalapács üzemmód)

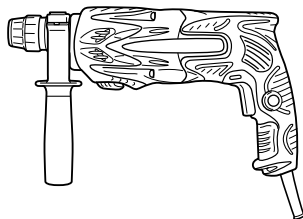
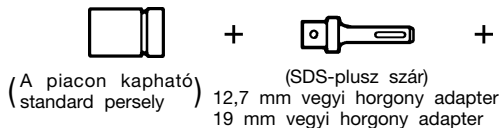

## 8. Lyukak fúrása és csavarok behajtása (csak forgás)

○ Fúrótokmány, tokmány adapter (G), speciális csavar és tokmánykulcs

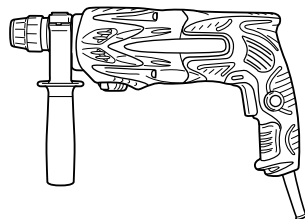
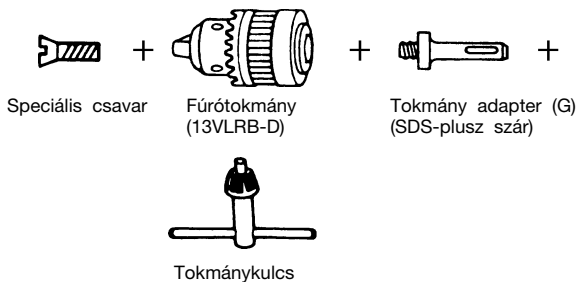

## 9. Lyukak fúrása (csak forgás)

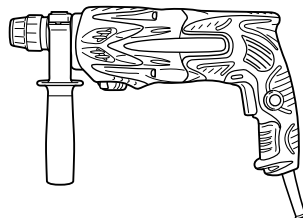
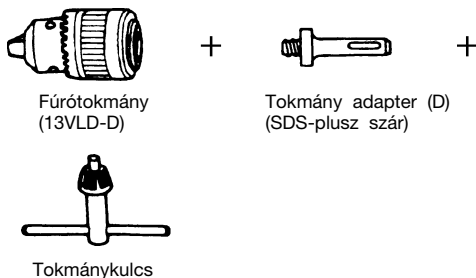

○ 13 mm fúrótokmány összeállítás (beleértve a tokmánykulcsot) és a tokmányt (acél vagy fa fúrásához).

## 10. Csavarok behajtása (csak forgás)

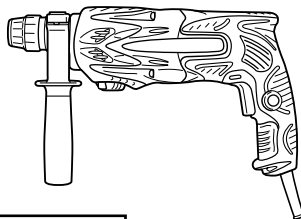
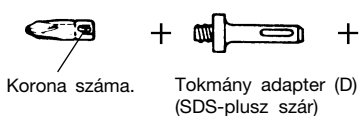

Korona száma.	Csavar mérete	Hossz
2.számú	3 – 5 mm	25 mm
3.számú	6 – 8 mm	25 mm

## 11. Porvédő sapka, porgyújtó (B)



Porvédő sapka

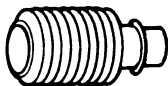

Porgyújtó (B)

A tetszés szerint választható tartozékok előzetes bejelentés nélkül bármikor változhatnak.

## ALKALMAZÁSOK

Forgás és kalapács funkció

- Horgony lyukak fúrása
- Lyukak fúrása betonba
- Lyukak fúrása csempébe

Csak forgás funkció

- Fúrás acélban vagy fában (választható kiegészítőkkal)
- Gépi csavarok, facsavarok meghúzása (választható kiegészítőkkal)

Csak kalapálás funkció

- Beton könnyű vésése, hornyolás és szélezés.

## AZ ÜZEMBEHELYEZÉS ELŐTTI TENNIVALÓK

### 1. Áramforrás

Ügyeljen rá, hogy a készülék adattábláján feltüntetett feszültség értéke megegyezzen az alkalmazni kívánt hálózati feszültséggel.

### 2. Hálózati kapcsoló

Ügyeljen rá, hogy a hálózati kapcsoló KI állásba legyen kapcsolva. Ha a csatlakozódugó úgy csatlakoztatja a dugaszolóaljzatba, hogy közben a hálózati kapcsoló BE állásban van, a kéziszerszám azonnal működésbe lép, ami súlyos balesetet idézhet elő.

### 3. Hosszabbító vezeték

Ha a munkaterület az áramforrástól távol található, akkor egy megfelelő keresztmetszetű és teljesítményű hosszabbító vezeték kell alkalmazni.

### 4. A fúróhegy felszerelése (1. ábra)

#### FIGYELEM

A balesetek megelőzése érdekében győződjön meg arról, hogy kikapcsolta a kéziszerszámot és kihúzta a dugót a dugaszoló aljzatból.

#### MEGJEGYZÉS

Olyan szerszámok, mint például fúrórudak, fúrószárak stb. használatakor gondoskodjon arról, hogy csak a mi cégünk által megjelölt eredeti alkatrészeket használja.

- (1) Tisztítsa meg a fúróhegy szár részét.
- (2) Csavaró mozdulattal illessze be a fúróhegyet a szerszámtartóba addig, amíg az be nem kattán (1. ábra).
- (3) A fúróhegy meghúzásával ellenőrizze a bekattanást.
- (4) A fúróhegy eltávolításához húzza a karmantyút a nyíl irányába és vegye ki a fúróhegyet (2. ábra).

### 5. A porvédő sapka és a porgyújtó felszerelése (B)

(Választható kiegészítők) (3. ábra, 4. ábra)

A fúrókalapács felfelé irányuló fúrási műveletekhez történő használatát esetén a por és a részecskék összegyűjtéséhez szerelje fel a porvédő sapkát vagy a porgyújtót.

- A porvédő sapka felszerelése  
Használja a porvédő sapkát úgy, hogy azt a 3. ábrán bemutatottak szerint a fúróhegyhez csatlakoztatja. Nagy átmérőjű hegy használatakor ezzel a fúrókalapáccsal nagyítsa meg a porvédő sapkán lévő közepső lyukat.

## 12. "A" Kalapácszsír

500g (dobozban)

70g (zöld színű tubusban)

30g (zöld színű tubusban)

- A porgyújtó felszerelése (B)

A porgyújtó (B) használatakor (B) illessze fel a porgyújtót (B) a hegy csúcsától úgy, hogy egy vonalba hozza azt a karmantyú hornyával (4. ábra).

#### FIGYELEM

- A porvédő sapka és a porgyújtó (B) kizárólag betonfúrási munkákhoz használatosak. Ne használja őket fa- vagy fémfúrási munkák során.
- Teljesen illessze fel a porgyújtót (B) a kéziszerszám főegységének tokmány részére.
- Ha a fúrókalapácsot akkor kapcsolja be, amikor a porgyújtó (B) le van választva a betonfelületről, akkor a porgyújtó (B) együtt fog forogni a fúróheggyel. Gondoskodjon arról, hogy a kapcsolót csak azt követően nyomja meg, hogy a porvédő sapkát a betonfelülethez nyomta. (Amikor a porgyújtót (B) olyan fúróheggyel használja, amelynek teljes hossza több mint 190 mm, akkor a porgyújtó (B) nem tudja érinteni a betonfelszínt és forogni fog. Ezért a porgyújtót (B) csak 166, 160 vagy 110 mm teljes hosszúságú fúróhegyekhez csatlakoztatja használja.)
- Ūritse ki a részecskéket két vagy három lyuk fúrása után.
- A porgyújtó (B) eltávolítása után cserélje ki a fúróhegyet.

### 6. A behajtóhegy kiválasztása

A csavarfejek vagy a hegyek megsérülnek, hacsak olyan hegyet nem választ a csavarok behajtására, amely megfelel a csavar átmérőjének.

### 7. Ellenőrizze a hegy forgásának irányát (5. ábra)

A nyomógomb jobb oldalának (R) megnyomását követően a fúrószár az óra járásával egyező irányban forog (oldalról szemlélve).

A nyomógomb bal oldalának (L) megnyomására a fúrószár az óra járásával ellenkező irányban forog.

## HASZNÁLAT

#### FIGYELEM

A balesetek megelőzése érdekében győződjön meg arról, hogy kikapcsolta a kéziszerszámot és kihúzta a dugót a dugaszoló aljzatból, amikor fúróhegyeket és különböző alkatrészeket csatlakoztat vagy távolít el a kéziszerszámhoz/kéziszerszámból. Munkaszünetek vagy munka után az elektromos áram kapcsolóját ugyancsak ki kell kapcsolni.

### 1. A kapcsoló működtetése

A fúróhegy forgási sebességét fokozatmentesen lehet változtatni a kioldókapcsoló (ravasz) meghúzásához alkalmazott erő változtatásával. A kioldókapcsoló gyenge meghúzásakor a fordulatszám alacsony, amely a kioldókapcsolóra gyakorolt húzóerő fokozásával emelkedik. A folyamatos működtetést úgy lehet elérni, hogy meghúzzuk a kioldókapcsolót (ravaszt) és lenyomjuk az ūtközöt. A kapcsoló kikapcsolásához (OFF) ismételten húzzuk meg a kapcsolót az ūtköz kioldásához, majd pedig engedjük fel a kioldókapcsolót az eredeti helyzetébe.

Ugyanakkor, a kapcsoló indítója visszafelé járatás során csak féltűig húzható be, és az előre irányú művelet sebességének felével forog. Visszafelé járatás során a kapcsoló-megállító nem használható.

## 2. Forgás + kalapács üzemmód

Ennek a fűrókalapácsnak ütfévűró üzemmódba történő állítása a nyomógomb megnyomásával és az üzemmód váltónak a **T** jelre történő állításával történik (**6. ábra**).

- (1) Szerelje fel a fűróhegyet.
- (2) Húzza meg a kioldókapcsolót (ravaszt) miután a fűróhegy csúcsát a fűrés helyére illesztette (**7. ábra**).
- (3) A fűrókalapácsot egyáltalán nem szükséges erőből nyomni. Elegendő gyengéden úgy nyomni, hogy a fűrásból származó por fokozatosan távozzék.

## FIGYELEM

Amikor a fűróhegy az építés során használt betonvashoz ér, a hegy azonnal leáll, és a fűrókalapács reagál a forgásra. Fogja ezért szorosan az oldalfogantyút és a fogantyút a **7. ábrán** bemutatottak szerint.

## 3. Csak forgás

Ennek a fűrókalapácsnak csak fűró üzemmódba történő állítása a nyomógomb megnyomásával és az üzemmód váltónak a **T** jelre történő állításával történik (**8. ábra**). Fa és fém anyagok fűrótkmány és tokmány adapter (választható kiegészítők) alkalmazásával történő fűrásához kövesse az alábbi lépéseket.

A fűrótkmány és a tokmány adapter felszerelése: (**9. ábra**)

- (1) Illesse a fűrótkmányt a tokmány adapterbe.
- (2) Az SDS-plusz szár része ugyanolyan, mint a fűróhegyé. Ezért annak csatlakoztatásához olvassa el a „Fűróhegy felszerelése” c. részt.

## FIGYELEM

- A szükségesnél nagyobb erő alkalmazása nem csupán a munkát gyorsítja fel, de egyben károsítja a fűróhegy csúcsát és ezen túlmenően csökkenti a fűrókalapács élettartamát is.
- A fűrókalapácsnak a fűrt lyukból történő kihúzása során a fűróhegyek letörhetnek. A kihúzáshoz fontos a nyomómozgás alkalmazása.
- Ne próbáljon meg horgony lyukakat fúrni, vagy pedig betonba lyukakat fúrni akkor, ha a gép csak fűrésra van állítva.
- A fűró-vésőkalapácsot ne használja forgás és kalapálás funkcióban, ha a fűrótkmány és a tokmány adapter csatlakoztatva van. Ez jelentősen lecsökkenti a szerszám alkatrészeinek élettartamát.

## 4. Gépi csavarok behajtása (10. ábra)

Először is illesse be a hegyet a tokmány adapter végétől lévő perselybe (D).

Következő lépésként szerelje fel a tokmány adaptert (D) a gép fő egységére a 4 (1), (2) és (3) lépésekben leírt eljárásnak megfelelően, helyezze a hegy csúcsát a csavar fején lévő horonyba, fogja meg a szerszám főegységét és húzza meg a csavart.

## FIGYELEM

- Ügyeljen arra, hogy túlzottan ne hosszabbítsa meg a behajtási időt, ellenkező esetben a csavarok megsérülhetnek a túlzott erőbehatástól.
- A fűrókalapácsot a csavar behajtásakor a csavarra függőlegesen tartsa, mert egyébként vagy a csavar vagy pedig a hegy megsérülhet, és a behajtó erő nem teljesen vívődik át a csavarra.
- Ne próbálja meg a fűrókalapácsot 'forgás és ütés' funkcióban használni akkor, ha a tokmány adapter és hegy csatlakoztatva van.

## 5. Facsavarok behajtása (10. ábra)

- (1) Az megfelelő behajtófej kiválasztása  
Ha lehetséges, használjon csillagcsavarokat, mivel a horonyos fejú csavarok fejről a behajtófej könnyen lecsúszhat.
- (2) Facsavarok behajtása  
  - Facsavarok behajtása előtt, készítsen a csavaroknak alkalmas próbalyukakat a falapban. Illesse a hegyet a csavarfej horonyába, és gyengéden hajtsa be a csavarokat a lyukakba.
  - A facsavarnak a fába részben történő behajtásához a fűrókalapácsot először alacsony fordulatszámot működtesse, majd pedig nyomja erősebben a ravaszt az optimális behajtási erő eléréséhez.

## FIGYELEM

A facsavarnak alkalmas próbalyuk elkészítésekor gondosan járjon el és vegye figyelembe a fa keménységét. Ha a lyuk túl kicsi vagy sekély és ezért túl nagy erő szükséges a csavarnak az ilyen lyukba történő behajtásához, akkor a facsavar menete esetleg megsérülhet.

## 6. Csak kalapálás

### MEGJEGYZÉS

- Ne használja folyamatosan vésési, vagy más, nagy terhelést okozó munkához. Ilyen típusú munkákhoz használja a H25PV, H45MR, DH40MR, stb. szerszámgépeket.

A fűró-vésőkalapács a nyomógomb megnyomásával és az üzemmód váltó kar a **T** jelre való állításával csak kalapálás üzemmódba állítható (**11. ábra**).

- (1) Szerelje fel a közetűró rudat vagy a bontóvésőt.
- (2) Nyomja meg a nyomógombot, az üzemmód váltó kart pedig állítsa a **T** és a **T** jel közé (**12. ábra**).
- (3) A forgás abbamarad, ezután fordítsa el a karmantyút és állítsa be a bontóvésőt a kívánt helyzetbe (**13. ábra**).
- (4) Az üzemmód váltó kart állítsa a **T** jelre (**11. ábra**). A fűrórud vagy a bontóvéső ezzel rögzítve van.

## 7. A mélységmérő használata (14. ábra)

- (1) Lazítsa meg az oldalfogantyún lévő gombot és illesse be a mélységmérőt az oldalfogantyún lévő vezető lyukba.
- (2) Igazítsa meg a mélységmérő állását a lyuk mélységének megfelelően, és biztonságosan szorítsa meg a gombot.

## 8. Hogyan használjuk a (kónuszos szárú) fűróhegyet és a kónuszos szárú adaptert

- (1) Szerelje fel a kónuszos szárú adaptert a fűrókalapácsra (**15. ábra**).
- (2) Szerelje fel a kónuszos szárú fűróhegyet a kónuszos szárú adapterre (**15. ábra**).
- (3) Kapcsolja BE a kapcsolót és fúrja ki a lyukat az előírt mélységig.
- (4) A kónuszos szárú fűróhegy eltávolításához illesse az éket a kónuszos szárú adapter nyílásába és üsse meg az ék fejét egy kalapáccsal úgy, hogy közben a hegy és az adapter egy alátámasztó blokkon fekdüdjék (**16. ábra**).

## HOGYAN HASZNÁLJUK A MAGFÚRÓ KORONÁT (KÖNNYŰ TERHELÉSHEZ)

Nagy átmenő furatok fűrásakor használja a magfűró koronát (könnyű terheléshez). Ekkor használja együtt a központosító tűskével és a magfűró korona szárral, amelyek választható kiegészítők.

### 1. Felszerelés

#### FIGYELEM

Győződjön meg róla, hogy kikapcsolta a tápfeszültséget és kihúzta a dugót a dugaszoló aljzatból.



- (1) Szerelje fel a magfúró koronát a magfúró korona szára (17. ábra).  
Kenje be a magfúró korona szarának menetét, hogy lehetővé váljék majd a szétszerelés.
- (2) Szerelje fel a magfúró koronát a fúrókalapácsra (18. ábra).
- (3) Illesse bele a központosító tuskét a vezetőlapba addig, amíg az meg nem áll.
- (4) Kapcsolja össze a vezetőlapot a magfúró koronával és fordítsa el a vezetőlapot balra vagy jobbra úgy, hogy az ne legyen egyenes, amikor lefelé néz (19. ábra).

## 2. Hogyan fúrjunk (20. ábra)

- (1) Csatlakoztassa a dugót az áramforráshoz.
- (2) A központosító tuskéba egy rugó van szerelve. Nyomja gyengéden és merőlegesen vagy a falhoz vagy pedig a padlóhoz.  
Illesse a magfúró korona hegyét a felszínhez és kezdje meg a műveletet.
- (3) Körülbelül 5 mm mélység kifúrása meghatározza a lyuk helyzetét. Ezt követően úgy fúrjon, hogy eltávolítja a központosító tuskét és a vezetőlapot a magfúró koronáról.
- (4) A túlzott erő alkalmazása nem csupán a munkát gyorsítja fel, de egyben károsítja a fúróhegy csúcsát és ezen túlmenően csökkenti a fúrókalapács élettartamát is.

## FIGYELEM

A központosító tuske és a vezetőlap eltávolításakor kapcsolja KI a kapcsolót és húzza ki a dugót a dugaszoló aljzatból.

## 3. Leszerelés (21. ábra)

Távolítsa el a magfúró korona szárat a fúrókalapácsból és üssön erősen kétszer vagy háromszor kalapáccsal a magfúró korona száraúra úgy, hogy közben tartja a magfúró koronát. Ekkor a menet meglazul és a magfúró korona eltávolítható.

## KENÉS

Ebben a fúrókalapácsban alacsony viszkozitású zsírt alkalmazunk, tehát ez a zsír kicserélés nélkül is hosszú ideig használható. Ha meglazult csavarból zsír szivárog, kérjük, a zsír cseréje végett vegye fel a kapcsolót a legközelebbi szervizzel.

Ha a fúrókalapácsot a zsír kifolyása után is tovább használjuk, akkor ez a gép beragadásához vezet, ami csökkenti az élettartamot.

## FIGYELEM

Ebben a gépben speciális zsírt használunk, ezért más zsír használata hátrányosan érinti a szerszám normál teljesítményét. Kérjük, tegye lehetővé, hogy a zsír cseréjét egyik szervizünk végezze el.

## ELLENŐRZÉS ÉS KARBANTARTÁS

### 1. A szerszám ellenőrzése

Mivel a kitompult szerszám használata csökkenti a hatékonyságot és a motor meghibásodását okozhatja, ezért a szerszámot azonnal élezze meg, ha kopást észlel rajta.

### 2. A rögzítő csavarok ellenőrzése

Rendszeresen ellenőrizzen minden rögzítő csavart, és ügyeljen rá, hogy azok megfelelően meg legyenek szorítva. Minden meglazult csavart azonnal szorítson meg. Ennek elhanyagolása súlyos veszélyeket hordoz magában.

### 3. A motor karbantartása

A motor tekeréscelése az elektromos szerszám "szíve". Gondosan ügyeljen rá, hogy a tekeréscelés ne sérüljön, illetve ne kerüljön kapcsolatba olajjal vagy vízzel.

### 4. Szénkefék ellenőrzése (22. ábra)

A motor szénkeféket használ, amelyek fogyóalkatrészek. Amikor elkopnak a "kopási határig" vagy annak közelébe, az a motor problémáját eredményezheti. Ha automatikus megállító szénkefé került felszerelésre, a motor automatikusan megáll.  
Ekkor mindkét szénkefét cserélje ki újakra, amelyeknek ugyanaz a szénkefe száma, mint ami a 22. ábrán látható. Továbbá, mindig tartsa a szénkeféket tisztán, és győződjön meg róla, hogy szabadon csúsznak a szénkefétartókban.

### 5. Szénkefe cseréje (23. ábra)

- Szétszerelés
- (1) Lazítsa meg a három csavart a markolat fedelén, és távolítsa el a markolatfedeleket.
- (2) Emelje ki a szénkefétartót a szénkefével együtt, miközben legyen nagyon óvatos, hogy erőszakkal ne húzza az ólomvezetékeket a kefetartón belül.
- (3) Húzza vissza a kefecsatlakozót és távolítsa el a szénkefét a szénkefétartóból.
- Újra összeszerelés
- (1) Tegyen be egy új szénkefét a kefetartóba és csatlakoztassa a kefecsatlakozót a szénkeféhez.
- (2) Tegye vissza a szénkefétartót és a többi alkatrészt az eredeti helyzetébe a 23. ábrán illusztráltak szerint.
- (3) Helyezze az ólomvezetékeket az előírt helyére. Legyen nagyon óvatos, és ne engedje meg, hogy az ólomvezeték hozzáérintse a motor armatúrájához vagy forgó alkatrészeihez.
- (4) Tegye vissza a markolatfedeleket, és vigyázzon, hogy az ne szorítsa az ólomvezetéket, és szorosan rögzítse azt a három csavarral.

## FIGYELEM

Ha az ólomvezetéket a markolatfedél megszorítja, vagy érintkezésbe kerül a motor armatúrájával vagy forgó alkatrészeivel, az súlyos áramütésveszélyt jelent a kezelőre. Gyakoroljon rendkívüli óvatosságot a motor szétszerelése és újra összeszerelése során, pontosan követve a fenti eljárásokat.

Ne kíséreljen meg szétszerelni semmilyen más alkatrészt, mint amelyek a szénkefe cseréjéhez szükségesek.

### 6. A tápkábel cseréje

Ha a kéziszerszám tápkábele megsérült, akkor azt a tápkábel kicserélése végett el kell juttatni egy Hitachi szakszervizbe.

### 7. Szervizelési alkatrészlista

## FIGYELEM

Hitachi kéziszerszámok javítását, módosítását és ellenőrzését csak Hitachi Szakszerviz végezheti.

Javítás vagy egyéb karbantartás esetén hasznos ha ezt a szerviz-alkatrész listát a szerszámmal együtt átadjuk a Hitachi szakszerviznek.

A kéziszerszámok üzemeltetése és karbantartása során be kell tartani az egyes országokban érvényben lévő biztonsági rendelkezéseket és szabványokat.

## MÓDOSÍTÁSOK

A Hitachi kéziszerszámok állandó tökéletesítéseken mennek át, hogy alkalmazni tudják a legújabb műszaki fejlesztések eredményeit.

Éppen ezért egyes alkatrészek előzetes bejelentés nélkül megváltozhatnak.

---

## MEGJEGYZÉS

A HITACHI folyamatos kutatási és fejlesztési programja következtében az itt szereplő műszaki adatok előzetes bejelentés nélkül változhatnak.

---

---

## A környezeti zajra és vibrációra vonatkozó információk

A mért értékek az EN60745 szabványnak megfelelően kerültek meghatározásra és az ISO 4871 alapján kerülnek közzétételre.

Mért A hangteljesítmény-szint: 106 dB (A)

Mért A hangnyomás-szint: 93 dB (A)

Bizonytalanság KpA: 3 dB (A)

Viseljen hallásvédelmi eszközt.

A jellemző súlyozott gyorsulás négyzetes középértéke:  
8,5 m/s<sup>2</sup>

---

## VŠEOBECNÉ BEZPEČNOSTNÍ PŘEDPISY

### UPOZORNĚNÍ!

#### Prostudujte si všechny pokyny

*Nedodržování všech níže uvedených pokynů může způsobit úraz elektrickým proudem, vznik požáru a/nebo vážné zranění. Pojem "elektrické nářadí" ve všech níže uvedených upozorněních se vztahuje na elektricky poháněné nářadí připojené (pomocí přívodní šňůry) k elektrické síti nebo na elektrické (bezšňůrové) nářadí poháněné akumulátorem.*

### DODRŽUJTE TYTO POKYNY

#### 1) Pracovní prostor

- Udržujte pracovní prostor v čistotě a zajistěte jeho dobré osvětlení.**  
*Neuspořádaný pracovní prostor a neosvětlené plochy mohou být příčinou nehod.*
- Neprovozujte elektrické nářadí ve výbušných prostředích, jako je například prostor s výskytem hořlavých kapalin, plynů nebo prachu.**  
*Při provozu elektrického nářadí vznikají jiskry, které mohou vznítit prach nebo výpary.*
- Zajistěte, aby se při provozu elektrického nářadí nezdržovaly v blízkosti děti nebo okolostojící osoby.**  
*Odvedení pozornosti může způsobit ztrátu kontroly nad nářadím.*

#### 2) Elektrická bezpečnost

- Zástrčky elektrického nářadí musí odpovídat používané zásuvce.**  
**Nikdy jakýmkoli způsobem neupravujte zástrčku.**  
**Nepoužívejte jakékoli rozvodné zástrčky s uzemněným (ukostřeným) elektrickým nářadím.**  
*Původní neupravené zástrčky a vhodné zásuvky snižují nebezpečí úrazu elektrickým proudem.*
- Vyvarujte se kontaktu s uzemněnými nebo ukostřenými plochami, jako jsou např. trubky, radiátory, sporáky a chladničky.**  
*Vzniká zvýšené nebezpečí úrazu elektrickým proudem, pokud je Vaše tělo uzemněné nebo ukostřené.*
- Nevystavujte elektrické nářadí dešti nebo mokrým podmínkám.**  
*Voda, která vnikne do elektrického nářadí, zvyšuje nebezpečí úrazu elektrickým proudem.*
- Nezacházejte s přívodní šňůrou nevhodným způsobem. Nikdy nepoužívejte přívodní šňůru pro nošení, tahání nebo vypořádání elektrického nářadí.**  
**Zajistěte, aby se přívodní šňůra nedostala do kontaktu se zdroji tepla, olejem, ostrými hranami nebo pohyblivými se částmi.**  
*Poškozené nebo zauzlené přívodní šňůry zvýší nebezpečí úrazu elektrickým proudem.*
- Při práci s elektrickým nářadím ve vnějších prostorech používejte prodlužovací šňůru vhodnou pro venkovní použití.**  
*Použití přívodní šňůry vhodné pro venkovní prostředí snižuje nebezpečí úrazu elektrickým proudem.*

#### 3) Bezpečnost osob

- Buďte při práci vždy pozorní, sledujte prováděnou práci a během práce s elektrickým nářadím postupujte rozumně.**  
**Nepoužívejte elektrické nářadí v případě únavy nebo pod vlivem drog, alkoholu nebo léků.**  
*Pouhý okamžik nepozornosti při práci s elektrickým nářadím může způsobit vážné zranění.*
- Používejte ochranné pomůcky. Vždy používejte ochranu zraku.**

*Ochranné pomůcky, jako jsou protiprachová maska, obuv s neklouzavou úpravou podrážky, ochranná přilba nebo chrániče sluchu použít pro vhodné podmínky sniží nebezpečí zranění.*

- Zajistěte, aby nedošlo k náhodnému spuštění nářadí. Zabezpečte, aby vypínač byl před zapojením do sítě v poloze vypnutou.**  
*Nošení elektrického nářadí s prstem na vypínači a připojování elektrického nářadí s vypínačem v poloze zapnutou může způsobit nehody.*
- Před zapnutím elektrického nářadí vymontujte všechny seřizovací klíče.**  
*Klíč upevněný na otáčející se části elektrického nářadí může způsobit zranění osob.*
- Zajistěte náležitou stabilitu při práci. Během práce je třeba vždy zaujmout náležitý a stabilní postoj.**  
*Tím se dosáhne lepšího ovládnání elektrického nářadí v neočekávaných situacích.*
- Při práci používejte vhodný oděv. Nepoužívejte volný oděv nebo šperky. Zajistěte, aby se Vaše vlasy, oděv nebo rukavice nedostaly do kontaktu s pohyblivými se částmi nářadí.**  
*Volný oděv, šperky nebo dlouhé vlasy se mohou zachytit do pohyblivých se částí.*
- Pokud se používají zařízení pro připojení odsávání prachu a sběrných zařízení, zajistěte jejich správné zapojení a použití.**  
*Používejte tato zařízení pro snížení nebezpečí, která vznikají v prašném prostředí.*

#### 4) Použití a ošetřování elektrického nářadí

- Netlačte na elektrické nářadí. Pro Váš způsob použití zvolte správné elektrické nářadí.**  
*Správné elektrické nářadí provede práci lépe a bezpečněji rychleji, pro které bylo konstruováno.*
- Nepoužívejte elektrické nářadí, pokud vypínač není funkční.**  
*Jakékoli elektrické nářadí, které nelze ovládat vypínačem, je nebezpečné a je třeba je opravit.*
- Při provádění jakýchkoli nastavení, změně příslušenství nebo uskladňování elektrického nářadí odpojte vždy zástrčku ze zdroje energie.**  
*Tato preventivní bezpečnostní opatření snižují nebezpečí náhodného uvedení elektrického nářadí do chodu.*
- Uložte nepoužívané elektrické nářadí mimo dosah dětí a nedovolte, aby osoby, které nejsou seznámeny s provozem elektrického nářadí a s těmito pokyny, toto elektrické nářadí používaly.**  
*Elektrické nářadí je v rukou nevyškoleného uživatele nebezpečné.*
- Provádějte údržbu elektrického nářadí. Zkontrolujte elektrické nářadí, zda je správně seřízené nebo nedochází k vážnutí chodu pohyblivých se částí, zda nejsou nějaké části poškozené a zda nevznikly jakékoli jiné poruchy, které mohou negativně ovlivnit provoz elektrického nářadí.**  
**V případě poškození si nechejte elektrické nářadí před použitím opravit.**  
*Velký počet nehod je způsobeno nedostatečnou údržbou elektrického nářadí.*
- Udržujte řezné nástroje ostré a čisté.**  
*Správným způsobem udržované řezné nástroje s ostrými břity mají menší sklon k uváznutí a snadněji se při práci ovládají.*

- g) Používejte elektrické nářadí, příslušenství, nástavce nástroje atd. ve shodě s těmito předpisy a způsobem stanoveným pro jednotlivý typ elektrického nářadí a přitom zohledněte pracovní podmínky a druh prováděné práce.

*Použití elektrického nářadí pro práce odlišné od stanoveného účelu použití může způsobit nebezpečné situace.*

## 5) Servis

- a) **Nechejte si provádět servis Vašeho elektrického nářadí kvalifikovanými opraváři a přitom používejte jen originální náhradní díly.**

*Tím se zajistí zachování bezpečnosti elektrického nářadí.*

## PREVENTIVNÍ OPATŘENÍ

**Zajistěte, aby děti a nemocné osoby se nezdržovaly v blízkosti.**

**Pokud se nářadí nepoužívá, je třeba je uskladnit mimo dosah dětí a nemocných osob.**

## OPATRNOST PŘI POUŽÍVÁNÍ VRTACÍHO KŁADIVA

- Používejte chrániče sluchu. Působení hluku může způsobit ztrátu sluchu.
- Nedotýkejte se vrtáku během anebo krátce po použití. Vrták je silně zahřátý během použití a při dotyku může dojít k vážným popáleninám.
- Před započetím prací na stěnách, podlaze nebo stropech se přesvědčte, že uvnitř se nenachází žádné elektrické kabely nebo vodiče.
- Použijte pomocné rukojeti dodávané s nářadím. Ztráta kontroly nad nářadím může způsobit zranění.
- Vždy držte hlavní a boční držadlo pevně v rukách. V opačném případě může reakční síla způsobit nepřesnou funkci anebo dokonce nebezpečí.
- Použijte protiprachovou masku. Nevdechujte škodlivý prach vytvářený při vrtání nebo sekání. Prach může ohrozit Vaše zdraví a zdraví okolostojících osob.

## PARAMETRY

Napětí (podle oblastí)*	(110V, 115V, 120V, 127V, 220V, 230V, 240V) ~
Vstupní příkon	800W*
Rychlost bez zatížení	0 – 1150 min <sup>-1</sup>
Přikleповá rychlost při plném zatížení	0 – 4600 min <sup>-1</sup>
Maximální průměr vrtaných otvorů: beton	3,4 – 24 mm
ocel	13 mm
dřevo	32 mm
Váha (bez šňůry a bočního držadla)	2,4 kg

\*Zkontrolujte, prosíme, štítek na výrobku. Štítek podléhá změnám v závislosti na oblastech použití.

## STANDARDNÍ PŘÍSLUŠENSTVÍ

- (1) Plastikové pouzdro ..... 1  
 (2) Boční rukojeť ..... 1  
 (3) Hloubkoměr ..... 1

Standardní příslušenství podléhá změnám bez upozornění.

## DOPLŇKOVÉ PŘÍSLUŠENSTVÍ (prodává se zvlášť)

### 1. Vrtání kotevních otvorů (otáčení + přikleпов)

- Vrták (Tenký dřík)



Vrták (Tenký dřík)



Adaptér pro tenký dřík  
(Dřík SDS-plus)

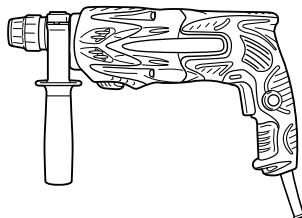

Vrták (Tenký dřík)		
Vnější průměr	Účinná délka	Celková délka
3,4 mm	45 mm	90 mm
3,5 mm		

- Vrták (Kruželový dřík) – adaptér kruželového dříku



Vrták (Kruželový dřík)

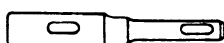

Adaptér kruželového dříku  
(Dřík SDS-plus)

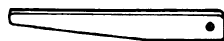
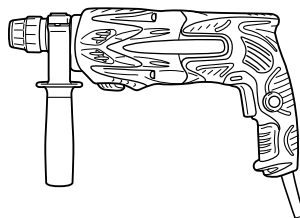

Vyrážecí klín

Vnější průměr
11,0 mm
12,3 mm
12,7 mm
14,3 mm
14,5 mm
17,5 mm
21,5 mm

Režim kuželu	Použitelný vrták	
Kužel Morse (č.1)	Vrták (kruželový dřík)	11,0 ~ 17,5 mm
Kužel Morse (č.2)	Vrták (kruželový dřík)	21,5 mm
Kužel A	Adaptér kruželového dříku ve formě kužele A nebo kužele B je k dispozici jako volitelné příslušenství, ale vrták nikoliv.	
Kužel B		

- 13 mm rotační sklíčidlo pro přiklep

Pro vrtání s přiklepem s použitím rovného dříku a vrtacího kladiva.

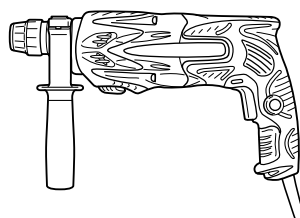

(Vrták s rovným dříkem pro vrtání s přiklepem) + 13 mm rotační sklíčidlo pro přiklep (Dřík SDS-plus)



Klíč na dotahování sklíčidla

## 2. Adaptér pro usazování kotvek (pouze roztloukání)

- Adaptér pro usazování kotvek (pro rotační kladivo)

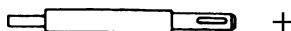

Adaptér pro usazování kotvek (Dřík SDS-plus)  
(pro rotační kladivo)  
Celková délka: 160, 260 mm

Velikost kotvy
W1/4"
W5/16"
W3/8"

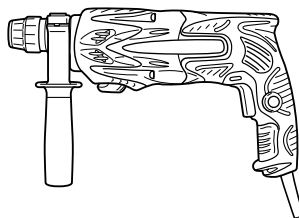

- Adaptér pro usazování kotvek (pro manuální kladivo)

Velikost kotvy
W1/4"
W5/16"
W3/8"
W1/2"
W5/8"

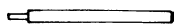

Adaptér pro usazování kotvek  
(pro manuální kladivo)

### 3. Vyrvtávání velkých otvorů (otáčení + přiklep)

○ Středící kolík, jádrový vrták, dřík jádrového vrtáku a vodící deska.

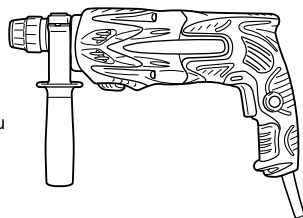
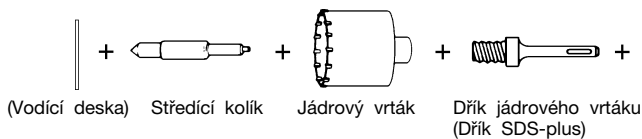

Středící kolík	Jádrový vrták (vnější průměr)		Dřík jádrového vrtáku
-	(A)	25 mm 29 mm	Dřík jádrového vrtáku (A)
Středící kolík (A)		32 mm 35 mm 38 mm	
Středící kolík (B)	(B)	45 mm 50 mm	Dřík jádrového vrtáku (B)
Nepoužívejte jádrové vrtáky s větším průměrem 25 mm a 29 mm.	S vodící deskou (Vodící deska není vybavena jádrovými vrtáky s větším průměrem 25 mm a 29 mm.)		

### 4. Drcení (pouze roztloukání)

Tyč s hrotem (kulatý typ) (Dřík SDS-plus)

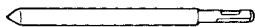

+

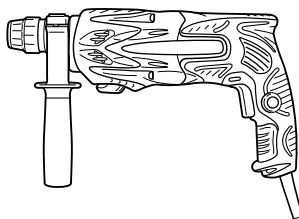

Tyč s hrotem (čtvercový typ) (Dřík SDS-plus)



### 5. Hloubení drážek a úprava okrajů (pouze roztloukání)

Ploché dláto (Dřík SDS-plus)



+

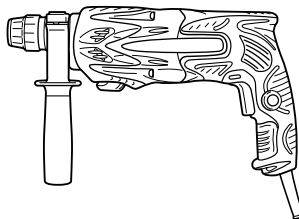

Sekáč (Dřík SDS-plus)

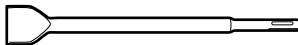

### 6. Žlábkování (pouze roztloukání)

Dláto na drážky (Dřík SDS-plus)

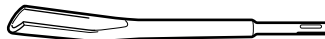

+

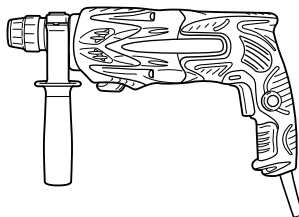

**7. Instalace šroubů s chemickým ukotvením. (otáčení + přiklep)**

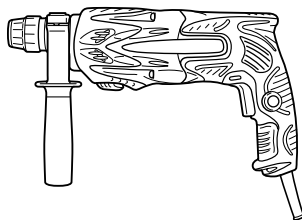
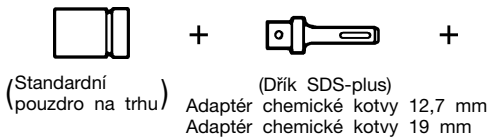

**8. Vrtání otvorů a šroubování (pouze otáčení)**

- Vrtací sklíčidlo, adaptér sklíčidla (G), speciální šroub a klíč sklíčidla

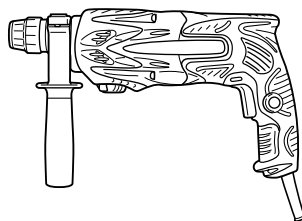
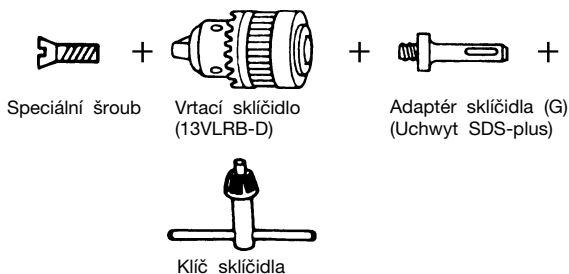

**9. Vrtání otvorů (pouze otáčení)**

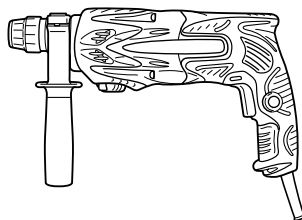
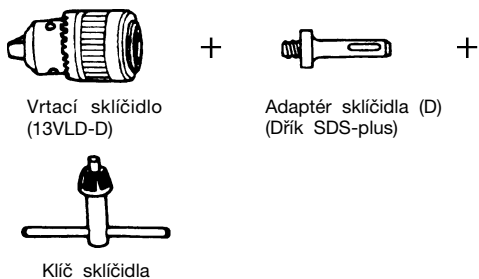

- Sestava vrtacího sklíčidla 13 mm (zahrnuje klíč sklíčidla) a sklíčidlo (pro vrtání do kovu nebo dřeva).

**10. Šroubování (pouze otáčení)**

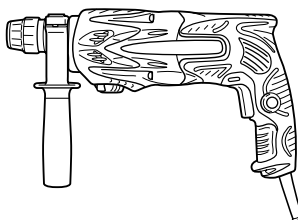
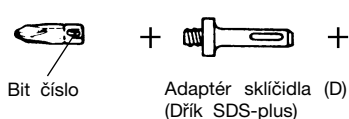

Bit číslo	Velikost šroubu	Délka
Číslo 2	3 – 5 mm	25 mm
Číslo 3	6 – 8 mm	25 mm

## 11. Prachová miska, Lapač prachu (B)



Prachová miska



Lapač prachu (B)

Doplňky podléhají změnám bez předchozího upozornění.

### POUŽITÍ

Funkce otáčení a přiklepu

- Vrtání kotvicích otvorů
- Vrtání otvorů v betonu
- Vrtání otvorů v dlaždicích

Funkce pouze otáčení

- Vrtání otvorů v kovu nebo dřevě (s volitelným příslušenstvím)
- Dotahování strojních šroubů, vrutů do dřeva (s volitelným příslušenstvím)

Pouze funkce roztloukání

- Sekání betonu, hloubení drážek a úprava okrajů pro lehké podmínky.

### PŘED POUŽITÍM

#### 1. Zdroj napětí

Ujistěte se, že používaný zdroj napětí splňuje požadavky specifikované na štítku výrobku.

#### 2. Spínač

Ujistěte se, že spínač je v poloze vypnuto. Pokud je zástrčka zasunuta v zásuvce elektrického proudu a spínač je v poloze „ON“, nástroj začne okamžitě pracovat, a to může způsobit vážný úraz.

#### 3. Prodlužovací kabel

Pokud je pracoviště vzdáleno od zdroje, použijte prodlužovací kabel o správné tloušťce a kapacitě. Je třeba, aby prodlužovací kabel byl co nejkratší.

#### 4. Upevnění vrtáku (Obr. 1)

#### POZOR

Ujistěte se, že spínač nástroje vypnete a zástrčku odpojíte ze zásuvky, zabráníte tak nehodám.

#### POZNÁMKA

Při používání nástrojů, jako jsou tupé bourací hroty, vrtáky, atd., se ujistěte, že používáte pouze originální nástroje, stanovené vaší společností.

- (1) Očistěte dřík vrtáku.
- (2) Vložte natočením vrták do nástrojového držáku, dokud se nezajistí (Obr. 1).
- (3) Zkontrolujte správné zajištění zatažením za vrták.
- (4) Vyjmoutí vrtáku provedete silným zatažením za rukojeť ve směru šípky a vytažením vrtáku ven (Obr. 2).

#### 5. Montáž prachové misky nebo lapače prachu (B) (Volitelné příslušenství) (Obr. 3, Obr. 4)

Při použití bouracího kladiva pro vrtání směrem nahoru připojte k zařízení prachovou misku nebo lapač prachu (B) a shromáždíte prach či odpad do tohoto příslušenství.

- Montáž prachové misky  
Způsobte prachovou misku připojením k vrtáku způsobem naznačeným na Obr. 3.  
Při používání vrtáku s větším průměrem zvětšete středový otvor v prachové misce pomocí vrtačky.

## 12. Vazelína kladiva A

- 500 g (v plechovce)
- 70 g (v zelené tubě)
- 30 g (v zelené tubě)

- Montáž lapače prachu (B)  
Při použití lapače prachu (B), jej vložte od konce vrtáku se zarovnáním do drážky na rukojeti (Obr. 4).

#### POZOR

- Prachová miska a lapač prachu (B) jsou určeny výhradně pro použití při vrtání do betonu. Nepoužívejte je pro práci se dřevem nebo kovem.
  - Vložte lapač prachu (B) zcela do části sklíčidla hlavní jednotky.
  - Při zapínání bouracího kladiva v případě, že lapač prachu (B) se nedotýká betonového povrchu, se bude lapač prachu (B) otáčet společně s vrtákem. Ujistěte se, že po přitisknutí misky na povrch betonu zapnete spínač. (Pokud používáte lapač prachu (B) připojený k vrtáku s celkovou délkou vyšší než 190 mm, nebude se lapač prachu (B) dotýkat betonového povrchu a bude se otáčet. Proto použijte lapač prachu (B) pouze s vrtáky, které mají celkovou délku 166 mm, 160 mm, a 110 mm.)
  - Prachové částice a nečistoty často odstraňujte, po odvrtání každého druhého nebo třetího otvoru.
  - Po sejmutí lapače prachu (B) nasadte vrták zpět.
- #### 6. Výběr šroubovacích bitů
- Šroubovací hlavy nebo bity budou poškozeny v případě, že nezvolíte vhodný bit pro průměr šroubu při jeho šroubování.

#### 7. Ověřte si smysl otáčení bitu (Obr. 5)

Vrták se otáčí po směru hodinových ručiček (při pohledu ze zadní strany) při stisku strany tlačítka označené písmenem R.

Stranu označenou písmenem L stisknete v případě, že chcete, aby se vrták otáčel proti směru hodinových ručiček.

### ZPŮSOB POUŽITÍ

#### POZOR

Ujistěte se, že spínač nástroje vypnete a zástrčku odpojíte ze zásuvky při montáži nebo demontáži vrtáků nebo jiných nástrojů, zabráníte tak nehodám. Spínač napájení by měl být rovněž vypnutý během pracovních přestávek a po ukončení práce.

#### 1. Funkce spínače

Rychlost otáčení vrtáku je možné ovládat spojitě změnou přítlaku na spínač/spoušť. Otáčky budou nižší, pokud spínač budete tisknout méně a se zvyšujícím se přítlakem se budou otáčky také zvyšovat. Spojitého chodu nástroje je možné dosáhnout úplným stiskem spínače a stiskem zarážky.

Pokud poté budete chtít spínač uvolnit a vypnout nástroj, znovu spínač silněji stisknete a uvolníte tak zarážku, spínač se pak sám uvolní do výchozí polohy. Vypínač lze však stisknout během zpětného chodu jen do poloviny jeho zdvihu a otáčky jsou poloviční v porovnání s chodem vpřed.

Pojistka vypínače není při zpětném chodu funkční.



**2. Otáčení + příklep**

Tato příklepová vrtačka může být nastavena do režimu vrtní s příklepem a to stiskem tlačítka a natočením přepínací páky ke značce **T** (Obr. 6).

- (1) Upevněte vrták.
- (2) Po usazení vrtáku do polohy pro vrtní stiskněte spínač (Obr. 7).
- (3) Bourací kladivo není nutné přitisknout na vrtný materiál velkou silou. Stačí mírný přitlak, aby z vrtného předmětu vycházel trvale obruš/třísky.

**POZOR**

Jakmile se vrták dotkne konstrukční výztužné oceli, ihned se přestane otáčet a bourací kladivo bude mít tendenci reagovat zpětnou silou. Proto je vhodné pevně uchopit boční rukojeť tak, jak je znázorněno na Obr. 7.

**3. Pouze otáčení**

Tato příklepová vrtačka může být nastavena do režimu vrtní bez příklepu (pouze otáčení) a to stiskem tlačítka a natočením přepínací páky ke značce **T** (Obr. 8). Vrtání do dřeva nebo kovu s pomocí vrtacího sklíčidla nebo adaptéru sklíčidla (volitelné příslušenství) provedete následujícím způsobem.  
Montáž vrtacího sklíčidla nebo adaptéru sklíčidla: (Obr. 9)

- (1) Vrtací sklíčidlo připevněte k adaptéru sklíčidla.
- (2) Část díku SDS-plus je vhodná jako vrták. Proto při montáži postupujte podle pokynů v „Upevnění vrtáku“.

**UPOZORNĚNÍ**

- Působení silou větší než nezbytně nutnou neusnadní práci, ale zhorší stav špičky vrtáku a sníží provozní životnost bouracího kladiva.
- Vrtáky se mohou vysunout v okamžiku vytažení bouracího kladiva z vyvrtaného otvoru. Při vytažení je proto nutné vyvozovat mírný přitlak.
- Nevrtějte kotevní otvory nebo otvory do betonu s nástrojem nastaveným pouze na otáčení.
- Nepoužívejte otáčející se rotační kladivo a funkci roztloukání s upevněným vrtákovým sklíčidlem a adaptérem sklíčidla. Tím se výrazně zkrátí životnost každé součástky nářadí.

**4. Při šroubování strojních šroubů/vrutů (Obr. 10)**

Nejprve vložte do pouzdra vhodný šroubovací bit a to do konce adaptéru sklíčidla (D).  
Dále upevněte adaptér sklíčidla (D) na hlavní jednotku nástroje podle postupu uvedeného v části 4 (1), (2), (3), vložte vrchol bitu do zářezu v hlavě šroubu, uchopte hlavní jednotku a dotáhněte šroub.

**POZOR**

- Pracujte opatrně, abyste nevyvozovali sílu na hlavu šroubu příliš dlouho, šrouby by mohly být nadměrnou silou poškozené.
- Přiložte bourací kladivo kolmo k hlavě šroubu při jeho montáži; v opačném případě bude hlava šroubu nebo samotný šroubovací bit poškozen, nebo síla, kterou na nástroj působíte, nebude zcela přenesena na šroub.
- Nepoužívejte bourací kladivo s funkcí otáčení a příklepu v případě, že máte nasazen adaptér sklíčidla a šroubovací bit.

**5. Při šroubování vrutů do dřeva (Obr. 10)**

- (1) Volba vhodného utahovacího nástavce  
Použijte pokud možno šrouby s hlavou s křížovou drážkou, neboť utahovací nástavec snadno vyklouzne z hlav šroubů s drážkou.
- (2) Šroubování vrutů do dřeva
  - Před šroubováním vrutů do dřeva zhotovte dřevěné desky nejprve vodící otvory, vhodné pro danou velikost vrutu. Nasadte šroubovací bit na hlavu vrutu a opatrně jej zašroubujte do otvoru.

- Po prvotním pomalém otáčení sklíčidla bouracího kladiva, kdy je nutné vrut nejprve uchytit do materiálu, lze spínač stisknout silněji a zbývající část vrutu zašroubovat do materiálu rychleji a dosáhnout optimální pracovní síly.

**POZOR**

Během přípravy vodících otvorů hodných pro šroubování vrutů do dřeva pracujte opatrně a zvažte tvrdost dřeva, které budete vyvrtávat. Pokud by otvor byl příliš malý nebo mělký a vyžadoval tak vyšší sílu pro zašroubování vrutu, závit vrutu by mohl být někdy poškozen.

**6. Pouze roztloukání****POZNÁMKA**

- Nepoužívejte trvale pro sekání a jiné typy náročných prací.

Pro tento typ prací používejte prosím H25PV, H45MR, DH40MR atd.

Toto rotační kladivo lze nastavit pouze do režimu roztloukání stisknutím tlačítka a otočením přezavovací páky ke značce **T** (Obr. 11).

- (1) Namontujte tyč hrotem nebo ploché dláto.
- (2) Stiskněte tlačítko a nastavte přezavovací páku do středu mezi značkou **T** a značkou **T** (Obr. 12).  
Když je otáčení uvolněno, otočte rukojeť a nastavte ploché dláto do požadované polohy (Obr. 13).
- (3) Otočte přezavovací páku ke značce **T** (Obr. 11).  
Tyč s hrotem nebo ploché dláto se zajistí.

**7. Používání hloubkoměru (Obr. 14)**

- (1) Povolte ovladač na boční rukojeti, a vložte do ní hloubkoměr.
- (2) Nastavte polohu hloubkoměru podle hloubky potřebného otvoru a dotáhněte pevně ovladač.

**8. Jak používat vrták (kuželový dřík) a adaptér kuželového dříku**

- (1) Upevněte adaptér kuželového dříku k bouracímu kladivu (Obr. 15).
- (2) Upevněte vrták (kuželový dřík) k adaptéru kuželového dříku (Obr. 15).
- (3) Zapněte spínač do polohy ON a vyvrtejte otvor předepsané hloubky.
- (4) Vyjmoutí vrtáku (kuželový dřík) proveďte vložením výrazceho klinu do šterbiny adaptéru kuželového dříku a udeřte na hlavu klinu kladivem, po opření nástroje o pevnou podložku (Obr. 16).

**JAK POUŽÍVAT JÁDROVÝ VRTÁK (PRO MÍRNOU ZÁTĚŽ)**

Při vrtní velkých otvorů použijte jádrový vrták (určený pro mírné zatížení). Současně použijte středící kolík a dřík jádrového vrtáku, který je k dispozici jako volitelné příslušenství.

**1. Upevnění****POZOR**

Ujistěte se, že vypnete napájení a odpojíte zástrčku od zásuvky.

- (1) Upevněte jádrový vrták k dříku jádrového vrtáku (Obr. 17).  
Promažte závit dříku jádrového vrtáku, aby se usnadnila demontáž.
- (2) Upevněte jádrový vrták k bouracímu kladivu (Obr. 18).
- (3) Vložte středící kolík do vodící desky, dokud nedosedne.
- (4) Zvětšete vodící desku jádrovým vrtákem a otočte vodící desku doleva nebo doprava tak, aby nespadla ani v případě, že směřuje dolů (Obr. 19).

## 2. Jak vyvrtávat (Obr. 20)

- (1) Připojte zástrčku do napájecí zásuvky.
- (2) Ve středícím kolíku je umístěna pružina. Opatrně jej přitiskněte k podlaze nebo rovně na stěnu. Přiložte špičku jádrového vrtáku k povrchu a začněte vrtat.
- (3) Jakmile vyvrtáte otvor asi 5 mm do hloubky, bude stanovena poloha otvoru. Zbývající část vyvrtajte po vyjmutí středícího kolíku a vodicí desky z jádrového vrtáku.
- (4) Použití nadměrné síly práci neusnadní, ale povede k opotřebení špičky vrtáku a snížení provozní životnosti bouracího kladiva.

### POZOR

Při demontáži středícího kolíku a vodicí desky vypněte spínač a odpojte zástrčku ze zásuvky.

## 3. Demontáž (Obr. 21)

Vyjměte jádrový vrták z bouracího kladiva a udeřte na hlavu dřívku jádrového vrtáku dvakrát nebo třikrát silněji kladívkem, jádrový vrták přitom přidržujte, pak se závitý uvolní a jádrový vrták bude možné vyjmout.

---

## MAZÁNÍ

V tomto bouracím kladivu se používá mazací tuk s nízkou viskozitou, takže je možné nástroj používat dlouhou dobu bez výměny mazacího tuku. Kontaktujte prosím nejbližší servisní středisko a nechte si mazací tuk vyměnit, pokud z uvolněných šroubů bude vytékat.

Další používání bouracího kladiva s nedostatkem mazacího tuku povede k zadření nástroje a snížení jeho provozní životnosti.

### POZOR

V tomto nástroji je použit speciální mazací tuk, proto může být jeho normální výkon nepříznivě ovlivněn použitím jiného tuku. Ujistěte se, že výměnu mazacího tuku svěříte výhradně autorizovanému servisnímu středisku.

---

## ÚDRŽBA A KONTROLA

### 1. Kontrola nástroje

Protože používání tupého nástroje snižá efektivitu a způsobí možné poruchy motoru, nabruste nebo vyměňte nástroj, jakmile zjistíte jeho otupení.

### 2. Kontrola šroubů

Pravidelně zkontrolujte všechny šrouby a ujistěte se, že jsou správně utažené. Pokud najdete některé šrouby uvolněné, ihned je utáhněte. Neutažené šrouby mohou vést k vážnému riziku.

### 3. Údržba motoru

Vinutí motoru je srdce elektrického zařízení. Ujistěte se, že vinutí není poškozené nebo vlhké vodou nebo olejem.

### 4. Kontrola uhlíkových kartáčků (Obr. 22)

Motor je vybaven uhlíkovými kartáčky, které jsou opotřebitelné díly. Pokud se kartáčky opotřebí nebo jejich opotřebení se přiblíží "mezi opotřebením", může dojít k závadě motoru. Jsou-li součástí výbavy uhlíkové kartáčky s funkcí automatického zastavení nářadí při opotřebením, motor se zastaví automaticky.

V takovém případě vyměňte oba uhlíkové kartáčky za nové, které mají stejná čísla uvedená na **Obr. 22**. Navíc udržujte uhlíkové kartáčky vždy v čistotě a ujistěte se, že se volně posunují v držácích kartáčků.

## 5. Výměna uhlíkových kartáčků (Obr. 23)

- Demontáž

(1) Uvolněte tři šrouby na krytu rukojeti a kryt sejměte.

(2) Vytáhněte držák kartáčku společně s uhlíkovým kartáčkem a přitom buďte velmi opatrní, abyste násilím nevytáhli kabely v držáku kartáčku.

(3) Vyjměte svorku kartáčku a demontujte uhlíkový kartáček z držáku kartáčku.

- Opětovná montáž

(1) Umístěte nový uhlíkový kartáček do držáku kartáčku a připojte svorku kartáčku k uhlíkovému kartáčku.

(2) Namontujte držák kartáčku a ostatní díly do jejich původní polohy tak, jak je znázorněno na **Obr. 23**.

(3) Umístěte kabel do stanovené polohy. Přitom je třeba dát pozor na to, aby se kabel nedostal do kontaktu s kotvou nebo otáčejícími se díly motoru.

(4) Namontujte zpět kryt rukojeti a přitom zajistěte, aby nedošlo k sevření kabelu, pojistěte jej pomocí tří šroubů.

### POZOR

Pokud by došlo k sevření kabelu krytem rukojeti nebo se kabel dostal do kontaktu s kotvou nebo otáčejícími se díly motoru, vzniká vážné nebezpečí úrazu elektrickým proudem. Věnujte mimořádnou pozornost demontáži a opětovné montáži motoru a striktně dodržujte výše uvedený postup.

Nepokoušejte se demontovat jiné díly než díly nezbytné pro výměnu uhlíkového kartáčku.

### 6. Výměna napájecího kabelu

Pokud bude napájecí kabel nástroje poškozen, musíte nástroj odevzdat k výměně do Autorizovaného Servisního Střediska Hitachi.

### 7. Seznam servisních položek

#### POZOR

Opravy, modifikace a kontroly zařízení Hitachi musí provádět Autorizované Servisní Středisko Hitachi.

Tento seznam servisních položek bude užitečný, předložíte-li jej s vašim zařízením Autorizovanému Servisnímu Středisku Hitachi společně s požadavkem na opravu nebo další servis.

Při obsluze a údržbě elektrických zařízení musí být dodržovány bezpečnostní předpisy a normy platné v každé zemi, kde je výrobek používán.

#### MODIFIKACE

Výrobky firmy Hitachi jsou neustále zdokonalovány a modifikovány tak, aby se zavedly nejposlednější výsledky výzkumu a vývoje.

Následně, některé díly mohou být změněny bez předchozího oznámení.

---

#### POZNÁMKA

Vlivem stále pokračujícího výzkumného a vývojového programu HITACHI mohou zde uvedené parametry podléhat změnám bez předchozího upozornění.

---

---

**Informace o hluku a vibracích**

Měřené hodnoty byly určeny podle EN60745 a deklarovány ve shodě s ISO 4871.

Změřená vážená hladina akustického výkonu A: 106 dB (A)

Změřená vážená hladina akustického tlaku A: 93 dB (A)

Neurčitost KpA: 3 dB (A)

Použijte ochranu sluchu.

Typická vážená střední hodnota zrychlení nepřesahuje 8,5 m/s<sup>2</sup>

---

---

## GENEL GÜVENLİK KURALLARI

### DİKKAT!

#### Bütün talimatları okuyun

Aşağıda belirtilen talimatların tümünün uygulamaması, elektrik çarpması, yangın ve/veya ciddi yaralanmalarla sonuçlanabilir.

Aşağıdaki uyarılarda belirtilen "Elektrikli alet" terimi, işletilen (kablolu) veya (kablesiz) ana elektrik aletlerini kapsar.

### BU TALİMATLARI SAKLAYINIZ

#### 1) Çalışma ortamı

- Çalışma ortamı temiz ve iyi ışıklandırılmış olmalıdır.**  
*Dağınık ve karanlık ortamlar kazanın davetçisidir.*
- Yanıcı sıvıların, gazların veya tozların bulunduğu patlayıcı ortamlarda elektrikli aletlerle çalışmayınız.**  
*Elektrikli aletler kıvılcım sıçratabilir ve de gaz tozlarını ateşleyebilir.*
- Elektrikli alet kullanırken çocuklardan ve seyircilerden uzak tutun.**  
*Dikkat dağıtıcı şeyler kontrolü kaybetmenize yol açabilir.*

#### 2) Elektrik güvenliği

- Elektrikli aletin fişi prize uygun olmalıdır. Fişi hiçbir şekilde değiştirmeye çalışmayın. Elektrikli aletin topraklanmış fişinde herhangi bir adaptör kullanmayın.**  
*Değiştirilmemiş fişler ve onlarla uygun prizler elektrik çarpmaya riskini azaltır.*
- Boru, radyatör, ocak/fırın ve buzdolabı gibi topraklanmış yüzeylerle vücut temasından sakının. Vücüdünüzün toprakla temasa geçmesi elektrik çarpmaya riskini artırır.**
- Elektrikli aletleri yağmur ve ıslak ortamlara maruz bırakmayın.**  
*Elektrikli aletin içersine su girmesi elektrik çarpmaya riskini artırır.*
- Güç kablosuna zarar vermeyin. Elektrikli aleti taşımak, çekmek veya prizden çıkarmak için kabloyu kullanmayın.**  
*Kabloyu kesici veya hareketli parçalardan, sıcak yüzeylerden ve yağdan uzak tutun. Hasar görmüş veya dolaşmış kablolar elektrik çarpmaya riskini artırır.*
- Elektrikli aleti açık alanlarda kullanırken, açık alana özel uzatma kablosu kullanın.**  
*Açık alana özel kablolar elektrik çarpmaya riskini azaltır.*

#### 3) Kişisel güvenlik

- Daima tetikte olun, elektrikli aleti kullanırken ne yaptığınızı farkında ve duyarlı olun.**  
*Elektrikli aleti alkol, ilaç veya uyuşturucu etkisi altındayken veya yorgunken çalıştırmayın. Elektrikli aleti kullanırken gösterilecek bir sanayelik dikkatsizlik, ciddi yaralanmalara yol açabilir.*
- Koruyucu ekipman kullanın. Daima koruyucu gözlük takın.**  
*Toz maskesi, kaymayan emniyet ayakkabısı, sert başlık veya işitme koruyucusu gibi koşullara uygun olan ve yaralanma riskini azaltıcı koruyucu ekipmanlar kullanın.*
- Aletin istem dışı çalışmasına karşı önlem alın. Prize takmadan önce şalter düğmesinin kapalı konumunda olduğundan emin olun.**

*Elektrikli aleti parmağınızın şalter üzerinde olduğu halde taşımak veya prize takmak kazanın davetçisidir.*

- Elektrikli aleti çalıştırmadan önce ayar anahtarlarını çıkartın.**

*Elektrikli aletin dönen kısmına takılı kalmış olan bir anahtar, yaralanmalara yol açabilir.*

- Fazla uzanmayın. Ayaklarınızın konumuna ve dengeye her zaman dikkat edin.**

*Böylece beklenmedik bir durumda karşılaştığınızda, elektrikli aleti daha iyi kontrol altında tutmanızı sağlar.*

- Uygun çalışma giysisi giyin. Bol giysiler ve takılardan kaçının. Saçınızı, giysilerinizi ve eldiveninizi hareketli parçalardan uzak tutun.**  
*Bol giysiler, takılar veya uzun saç oynayan parçalara takılabilir.*
- Toz toplama bağlantısı için gerekli teçhizat ve bağlantı araçları sağlanmışsa, bunların bağlı olduğundan ve doğru şekilde kullanıldığından emin olun.**  
*Bu teçhizatların kullanılması tozun yaratacağı tehlikeleri azaltacaktır.*

- Elektrikli aletin kullanımı ve bakımı**
  - Elektrikli aleti zorlamayın. Yapacağınız işe uygun doğru aleti kullanın.**  
*Doğru elektrikli aletin kullanılması işinizi hem kolaylaştıracağı gibi hem de tasarlanmış süratte daha güvenli bir şekilde yapmanızı sağlar.*
  - Eğer elektrikli aletin şalter düğmesi açılıp kapanmıyorsa, aleti kullanmayın.**  
*Şalter düğmesinden kumanda edilemeyen elektrikli aletler tehlike yaratır ve tamir edilmeleri gerekir.*
  - Aksesuar değişimlerinde, ayarlamalar sırasında veya elektrikli aleti saklamadan önce elektrik bağlantısını kesin.**  
*Bu gibi önleyici emniyet tedbirleri elektrikli aletin istem dışı çalışmaya riskini azaltır.*
  - Kullanılmayan elektrikli aletleri çocukların ulaşamayacağı yerlerde tutun. Aleti kullanmasını bilmeyen ve bu talimatlara aşina olmayan kişilere kullandırmayın.**  
*Elektrikli aletler deneyimsiz ve eğitilmemiş kişilerin eline tehlikeli olur.*
  - Elektrikli aletin bakımını yapın. Hareketli parçaların yapışmamasını, kırık olmamasını, düzenli hizalanmasını veya aletin işletimini etkileyecek herhangi bir durumun olmadığını kontrol edin.**  
*Çoğu kazaya yetersiz bakımlı elektrikli aletleri neden olur.*
  - Aletlerinizi keskin ve temiz tutun.**  
*Düzenli bakımı yapılmış keskin uçlu takımların yapışma ihtimali azdır ve de kontrol edilmeleri daha kolaylaşır.*
  - Elektrikli aleti, aksesuarları ve uçları vs. bu talimatlar doğrultusunda ve o elektrikli aletin amaçlanan kullanımı için, çalışma koşullarını ve de yapılacak işi göz önüne alarak kullanın.**  
*Elektrikli aletin amaçlanan kullanımını dışından kullanılması tehlikeli bir durum yaratabilir.*

- Servis**

- Elektrikli aleti vasıflı bir kişi tarafından sadece özdeş yedek parçalar kullanılarak tamir edilmesini sağlayın.**

*Böylece elektrikli aletin güvenli kullanımı sağlanacaktır.*

**ÖNLEM**

**Çocukları ve diğer yeterli güce sahip olmayan kişileri uzak tutun.**

**Kullanılmadığı zamanlarda aleti çocuk ve yeterli güce sahip olmayan kişilerin ulaşamayacağı bir yerde saklayın.**

**KIRICI DELİCİ KULLANILIRKEN ALINACAK ÖNLEMLER**

1. Kulak koruyucusu kullanın  
Gürültüye maruz kalma işitme kaybına yol açabilir.
2. Aleti kullandıktan hemen sonra matkap ucuna dokunmayın. Kullanım sırasında matkap ucu aşırı ısınır ve ciddi yanıklara neden olabilir.

3. Duvar, yer veya tavan kırma, parçalama veya delme işine başlamadan önce gömülü elektrik kablolarının veya borularının çalışacağınız yerden geçmediğinden kesinlikle emin olun.
4. Aletle gelen yardımcı kolları kullanın.  
Kontrolü kaybetme yaralanmaya yol açabilir.
5. Her zaman aletin gövde kabzasını ve yan kolunu sıkıca tutarak çalışın. Aksi halde geri tepme işin hassasiyeti bozabilir, hatta tehlikeli durumlar doğurabilir.
6. Toz maskesi takın  
Delme ve keski işlemleri sırasında oluşabilecek zararlı toz parçacıklarını teneffüs etmeyin. Toz parçacıkları sizin ve etrafınızdakilerin sağlıklarını tehlikeye sokabilir.

**TEKNİK ÖZELLİKLER**

Voltaj (bölgelere göre)*	(110V, 115V, 120V, 127V, 220V, 230V, 240V) ~
Güç girişi	800W*
Yüksüz hız	0 – 1150 dak <sup>-1</sup>
Tam yükteki etki hızı	0 – 4600 dak <sup>-1</sup>
Kapasite: beton çelik ahşap	3,4 – 24 mm 13 mm 32 mm
Ağırlık (kablo ve yan kol hariç)	2,4 kg

\*Bu değer bölgeden bölgeye değişiklik gösterdiği için ürünün üzerindeki plakayı kontrol etmeyi unutmayın.

**STANDART AKSESUARLAR**

- (1) Plastik mahfaza ..... 1
- (2) Yan kol ..... 1
- (3) Derinlik mesnedi ..... 1

Standart aksesuarlarda önceden bildirimde bulunulmadan değişiklik yapılabilir.

**İSTEĞE BAĞLI AKSESUARLAR (ayrıca satılır)****1. Dübél deliklerinin açılması (dönme + çekiç darbeleri)**

- Matkap ucu (İnce Slender şankli)

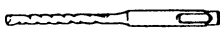

+



+

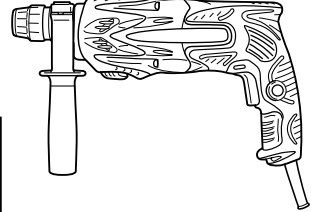

Matkap ucu (İnce Slender şankli)

İnce Slender şank için adaptör (SDS-plus şankli)

Matkap Ucu (İnce Slender şankli)		
Dış Çap	Etkin uzunluk	Tam uzunluk
3,4 mm	45 mm	90 mm
3,5 mm		

- Matkap ucu (Mors Konik şankli) Mors Konik şank adaptörü



+

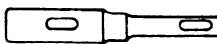

+

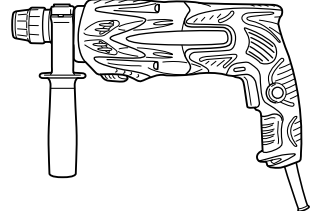

Matkap ucu (Mors Konik şankli)

Mors Konik şank adaptörü (SDS-plus şankli)

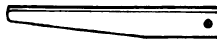

Kama anahtarı

Dış Çap
11,0 mm
12,3 mm
12,7 mm
14,3 mm
14,5 mm
17,5 mm
21,5 mm

Havşa tipi	Uygun matkap ucu	
Mors konik (No.1)	Matkap Ucu (Mors konik şanklı)	11,0 ~ 17,5 mm
Mors konik (No.2)	Matkap Ucu (Mors konik şanklı)	21,5 mm
A Havşa	A Havşa veya B Havşa tipinden Mors konik şank adaptörü matkap uçları tedarik edilmeksizin isteğe bağlı aksesuar olarak verilmiştir.	
B Havşa		

- 13 mm darbeli döner mandren  
Döner çekiçli matkapla, düz silindirik şanklı matkap ucu kullanılan darbeli delme işlemleri için.

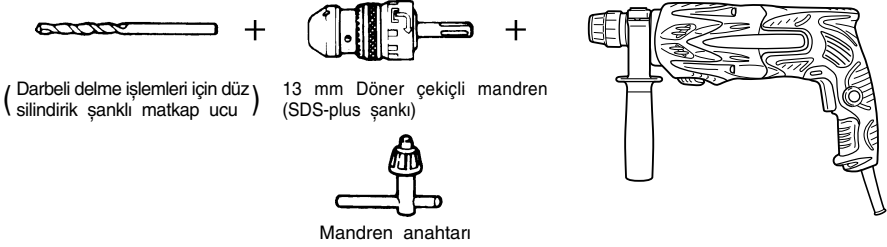

## 2. Dübel adaptörü (Sadece çekiç darbeli)

- Dübel adaptörü (Darbeli döner delmede kullanılmak üzere)

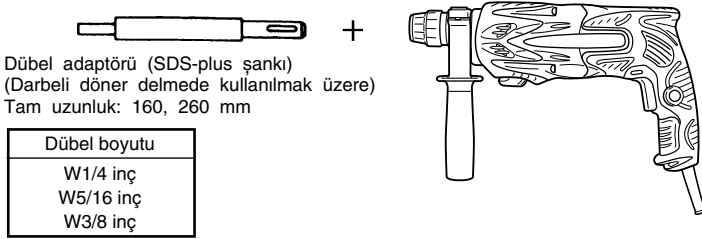

- Dübel adaptörü (el çekiçi ile kullanılmak üzere)

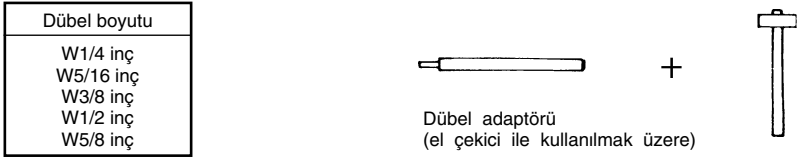

## 3. Büyük oluk açma (dönme + çekiç darbeli)

- Merkezi pim, uç kovani, uç kovani şankı ve kılavuz.

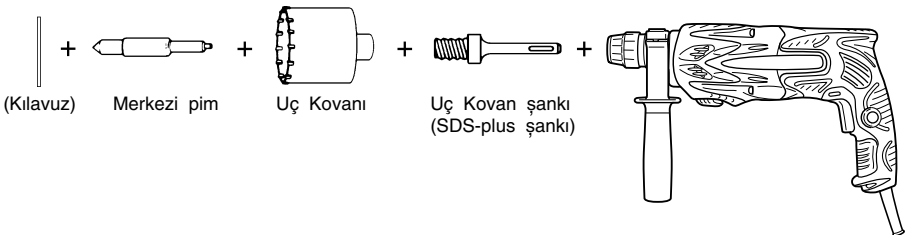

Merkezi pim	Uç Kovanı (dış çap)		Uç Kovan şankı
-	(A)	25 mm 29 mm	Uç Kovan şankı (A)
Merkezi pim (A)		32 mm 35 mm 38 mm	
Merkezi pim (B)	(B)	45 mm 50 mm	Uç Kovan şankı (B)
Dış çapı 25 mm ve 29 mm olan uç kovanlarını kullanmayınız.	Kılavuzla kullanıldığında (Kılavuzlar dış çapı 25 mm ve 29 mm olan uç kovanları ile donatılmamıştır.)		

#### 4. Kırıcı olarak işletim (Sadece çekiç darbeli)

Sivri Keski (Yuvarlak tip) (SDS-plus şankı)

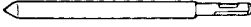

+

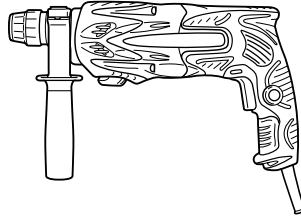

Sivri Keski (Kare tip) (SDS-plus şankı)

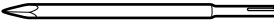

#### 5. Oluk Açma ve köşe kesme (Sadece çekiç darbeli)

Yassı keski (SDS-plus şankı)

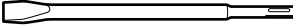

+

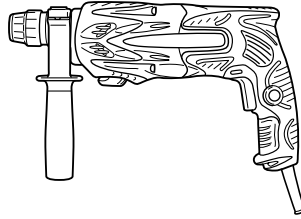

Freze (SDS-plus şankı)

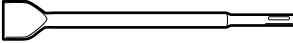

#### 6. Oluk Açma (Sadece çekiç darbeli)

Oluk keski (SDS-plus şankı)

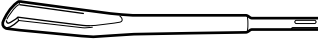

+

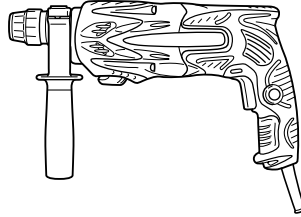

#### 7. Kimyasal Dübeli cıvata yerleştirme işlemi. (dönme + çekiç darbeli)



+



+

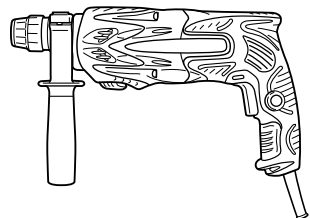

(Piyasadaki standart)  
soketler

(SDS-plus şankı)  
12,7 mm Kimyasal Dübel Adaptörü  
19 mm Kimyasal Dübel Adaptörü

## 8. Delik delme ve vida takma (sadece dönme)

- Matkap mandreni, mandren adaptörü (G), özel vidalar ve mandren anahtarı

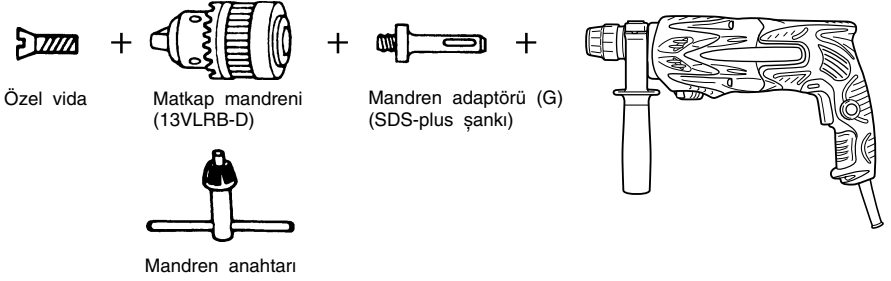

## 9. Delik delme (sadece dönme)

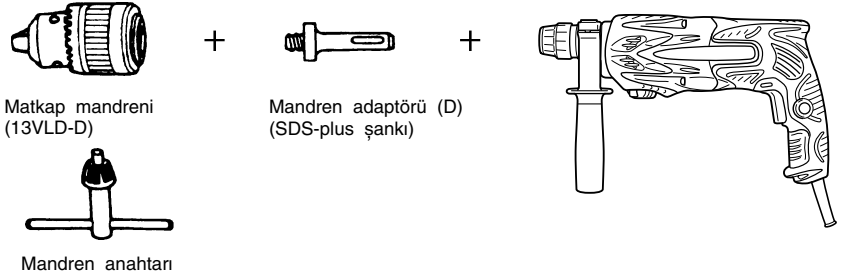

- 13 mm matkap mandren takımı (mandren anahtarı dahil) ve mandren (çelik veya ahşap delmek için).

## 10. Vidalama (sadece dönme)

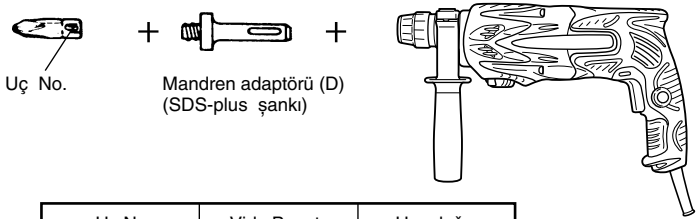

Uç No	Vida Boyutu	Uzunluğu
No. 2	3 – 5 mm	25 mm
No. 3	6 – 8 mm	25 mm

## 11. Tozluk, Toz toplayıcı (B)



Tozluk



Toz toplayıcı (B)

## 12. Kırıcı gresi A

- 500 gr (teneke kutuda)  
70 gr (yeşil tüp içinde)  
30 gr (yeşil tüp içinde)

İsteğe bağlı aksesuarlarda önceden bildirimde bulunulmadan değişiklik yapılabilir.



## UYGULAMALAR

Dönüş ve darbe işlevleri

- Döbel deliği açma
- Betonda delik delme
- Fayansta ve seramikte delik delme

Sadece dönme işlevi

- Çelik veya ahşap delinmesi (isteğe bağlı aksesuar ile)
- Cıvata ve ağaç vidası sıkıştırma (isteğe bağlı aksesuar ile)

Sadece çekmiş darbeli işletim

- Oluk açma, köşe kesme ve betonarme hafif hizmet işlemleri.

## ALETİ KULLANMADAN ÖNCE

### 1. Güç kaynağı

Kullanılan güç kaynağının, ürünün üzerinde bulunan plakada belirtilen güç gerekliliklerine uygun olduğundan emin olun.

### 2. Açma/ Kapama anahtarı

Açma/ kapama anahtarının OFF konumunda olduğundan emin olun. Açma/ kapama anahtarı ON konumundayken aletin fişi prize takılırsa, alet derhal çalışmaya başlar ve ciddi kazalar meydana gelebilir.

### 3. Uzatma kablosu

Çalışma alanı güç kaynağından uzakta olduğunda, yeterli kalınlıkta ve belirtilen gücü kaldıran bir uzatma kablosu kullanın. Uzatma kablosu olabildiğince kısa tutulmalıdır.

### 4. Matkap ucunun takılması (Şekil 1)

#### DİKKAT

Ciddi kazaların önlenmesi için aletinizin kapalı konumda olduğundan ve şebeke fişinin prizden çekildiğinden emin olun.

#### NOT

Keski, matkap ucu vb. gibi takımları kullanırken firmamız tarafından belirlenmiş orijinal parçaları kullandığınızdan emin olun.

- (1) Matkap ucunun şank kısmını temizleyin.
- (2) Matkap ucunu, kendini kilitleyene kadar döndürerek kabzaya sokun (Şekil 1).
- (3) Doğru takılıp takılmadığını, matkap ucunu çekerek kontrol edin.
- (4) Matkap ucunu çıkartmak için, tam kavrayarak ok yönünde çekip ucu çıkartın (Şekil 2).

### 5. Tozluksuz veya toz toplayıcısının takılması (B) (isteğe bağlı aksesuarlar) (Şekil 3, Şekil 4)

Darbeli döner matkabınızı yukarıya dönük konumda kullanırken rahat kullanımı için, toz ve parçacıkları toplamak üzere tozluksuz veya toz toplayıcı (B) takın.

- Tozluğun takılması
- Şekil 3'de gösterildiği gibi tozluksuz matkap ucuna takarak kullanın.

Eğer büyük çaplı uç kullanıyorsanız, tozluğun ortasındaki deliği matkabınızla büyütün.

- Toz toplayıcısının takılması (B)
- Toz toplayıcı kullanırken (B), toplayıcıyı (B) matkap ucundan geçirip kabzadaki olukla aynı hizaya getirin (Şekil 4).

#### DİKKAT

- Tozluksuz ve toz toplayıcı (B) sadece beton delme işlemi için gereklidir. Ahşap veya metal delme işlemlerinde kullanmayınız.

- Toz toplayıcısını (B) ana ünitenin üzerindeki mandrenin üzerine tamamen gelecek şekilde takın.
- Toz toplayıcı (B) beton yüzeyden ayrılmış şekilde cihaz çalıştırılmaz, toz toplayıcı (B) matkap ucuyla birlikte döner. Tozluğun beton yüzeye basılı olduğundan emin olduktan sonra çalıştırın. (Eğer toz toplayıcı (B), tam uzunluğu 190 mm'den büyük bir matkap ucuna takılmışsa, toz toplayıcı (B) beton yüzeyine dokunamaz ve boşta dönmeye devam eder. Bu yüzden lütfen toz toplayıcısını (B) tam uzunluğu 166 mm, 160 mm veya 110 mm olan matkap uçlarında kullanın.)
- Her iki veya üç delikten sonra toplanan parçacıkları boşaltınız.
- Lütfen toz toplayıcısını (B) çıkardıktan sonra matkap ucunu değiştirin.

### 6. Matkap ucu seçimi

Vidalama işlemi sırasında, vida başları veya uçları eğer vida çapına uygun boyutlarda değilse hasar görebilirler.

### 7. Dönme yönünü doğrulama (Şekil 5)

Basma düğmesinin R tarafına basıldığında uç saat yönünde (arkadan bakıldığında) döner.

Ucu saatin ters yönüne döndürmek için basma düğmesinin L tarafına basılır.

## NASIL KULLANILIR

### DİKKAT

Ciddi kazaların önlenmesi için matkap uçları ve diğer parçaları takılırken veya çıkarılırken, aletinizin kapalı konumda olduğundan ve şebeke fişinin prizden çekildiğinden emin olun. İş araları veya sonrasında, ana güç anahtarı kapalı konumda olmalıdır.

### 1. Şalterin Çalışması

Matkabın dönme hızı anahtar şalterinin çekilme miktarını değiştirerek kontrol edilebilir. Anahtar şalteri hafifçe çekildiğinde hız düşüktür, şalter daha fazla çekildiğinde hız artar. Anahtar çekip durdurucuyu ittirerek sürekli çalışma sağlanabilir.

Kapatmak için, durdurucu anahtar yeniden çekilip orijinal konumuna getirilir.

Ancak yön değiştirildiğinde anahtar tetiği sadece yarıya kadar çekilebilir. Bu durumda ancak normal dönme hızının yaklaşık yarısına ulaşılacaktır.

Ayrıca, yön değiştirirken anahtar kilidi kullanılamaz.

### 2. Dönme + Çekiş Darbeli

Kırıcı delici dönme ve kırma moduna basma düğmesine basılarak ve değiştirme kolunu  işaretine döndürerek getirilebilir (Şekil 6).

- (1) Matkap ucunu takın.
- (2) Matkap ucunu delme pozisyonuna getirdikten sonra anahtar şalterine basın (Şekil 7).
- (3) Matkabı zorlayıcı bir şekilde itmek hiç gerekmez. Açılan delikteki toz azar azar dışarı çıkacak şekilde hafifçe itilmesi yeterlidir.

### DİKKAT

İnşaat demir çubuğuna dokunduğu taktirde, matkap hemen duracak ve darbeli döner kısım boşta dönmeye başlayacaktır. Bundan dolayı Şekil 7'de görüldüğü gibi yan kolu ve kabzayı sıkıca tutun.

### 3. Sadece dönme

Bu kırıcı delici, sadece dönme moduna basma düğmesine basılarak ve değiştirme kolunu  döndürerek getirilebilir (Şekil 8).

Matkap mandren ve mandren adaptörü (isteğe bağlı aksesuarlar), kullanılarak ahşap veya metal cisim delinmesi işlevi için aşağıdaki talimatları takip edin.

Matkap mandren ve mandren adaptörünün takılması: (Şekil 9)

- (1) Matkap mandrenini, mandren adaptörüne takın.
- (2) SDS-plus şank parçası matkap ucuyla aynıdır. Bu yüzden, takmak için "Matkap ucunun takılması" bölümüne bakın.

## DİKKAT

- Gereğinden fazla güç uygulanması, işinizi hızlandırmamakla kalmayıp aynı zamanda matkap ucunu da köreltir ve matkabın hizmet ömrünü azaltır.
- Matkabi delikten çıkartırken matkap ucu kırılabilir. Geri çekilirken itme hareketinin devam etmesi önemlidir.
- Cihaz sadece dönüş modunda iken dübel deliği veya betonu delmeye kalkışmayınız.
- Ek mandren ve mandren adaptörü takılı şekilde cihazınızı dönme ve darbe işlevinde kullanmaya kalkışmayınız. Bu cihazın her bir parçasının hizmet ömrünü ciddi bir şekilde azaltır.

## 4. Cıvataları takarken (Şekil 10)

Önce, mandren adaptörünün (D) ucundaki sokete ucu yerleştirin.

Sonra, Bölüm 4 (1), (2), (3) de belirtildiği gibi mandren adaptörünü (D) ana üniteye monte edin. Matkap ucunu cıvata başının üzerine yerleştirin, ana üniteyi sıkıca tutup cıvatayı sıkıştırın.

## DİKKAT

- Kullanma sürecini aşırıya çıkarmamaya özen gösterin. Aksi takdirde, vidalar aşırı yükten dolayı zarar görebilir.
- Vidayı takarken matkabi cıvatanın başına dikey gelecek pozisyonda tutun. Aksi takdirde, cıvata başı veya matkap ucu zarar görebilir veya matkabın gücü vidaya tamamiyen aktarılamaz.
- Mandren ve mandren adaptörü takılı şekilde dönme ve darbe işlevinde iken cihazı kullanmaya kalkışmayınız.

## 5. Ağaç vidalarını takarken (Şekil 10)

- (1) Uygun matkap ucu seçimi  
Eğer mümkünse yıldız basklıklı vida seçin. Düz vida başlarından matkap ucunuzun kayması çok kolaydır.
- (2) Ağaç vidalarının takılması  
○ Ağaç vidalarını takmadan önce, ahşapta kılavuz delikler oluşturun. Matkap ucunu vida başlarına takın ve yumuşak bir şekilde vidaları yuvalarına sokun.
- Matkabi yavaş devirde vidaları kısmen ahşaba sokacak şekilde çalıştırdıktan sonra, anahtar şalterine daha kuvvetlice basıp optimal kullanım gücüne erişin.

## DİKKAT

Ağaç vidası için kılavuz delik hazırlarken uygulanan ahşap tipinin sertlik derecesini de göz önünde tutmak gereklidir. Eğer delik çok ufak veya yeterince derin değilse uygulanacak ağır çekiç, bazen vida dişlerinin bozulmasına neden olabilir.

## 6. Sadece çekiç darbeli işletim

### NOT

- Keski işleri ve başka ağır tip işlerde sürekli olarak kullanmayın.  
Bu tip işler için H25PV, H45MR, DH40MR, vb. modelleri kullanın.  
Bu darbeli döner matkap basma düğmesine basıp, değiştirme kolunu **T** işaretine çevirerek sadece çekiç darbeli işletim moduna ayarlanabilir (Şekil. 11).
- (1) Sivri uçlu veya yassı keskiyi takın.
- (2) Basma düğmesine basın ve değiştirme kolunu **T** ve **T** işaretlerinin ortasına gelecek şekilde ayarlayın (Şekil. 12).  
Cihaz rotasyondan çıkınca, kabzaı çevirerek yassı keskiyi istenilen pozisyona yerleştirin (Şekil. 13).

- (3) Değiştirme kolunu **T** işaretine çevirin (Şekil. 11).  
Böylece sivri uçlu veya yassı keski kilitlenin.

## 7. Derinlik mesnedi kullanımı (Şekil 14)

- (1) Yan koldaki kontrol düğmesini gevşetip, derinlik mesnedini yan kolun üzerindeki montaj deliğine sokun.
- (2) Derinlik mesnedinin pozisyonunu açacağınız deliğin derinliğine göre ayarlayın ve kontrol düğmesini sımsıkı sıkıştırın.

## 8. Matkap ucu (Mors konik şanklı) ve mors konik şank adaptörü kullanımı

- (1) Mors konik şanklı ucu darbeli döner matkabınıza takın (Şekil 15).
- (2) Matkap ucunu (Mors konik şanklı), mors konik şank adaptörüne takın (Şekil 15).
- (3) Matkabi çalıştırıp, daha önceden belirlenmiş derinlikte bir delik açın.
- (4) Matkap ucunu (Mors konik şanklı) çıkartmak için kama anahtarını mors konik şank adaptöründeki yuvaya sokun ve kama anahtarın başını bir desteğe dayayıp çekiçle üzerine vurun (Şekil 16).

## UÇ KOVANI KULLANIMI (HAFİF YÜK İÇİN)

Geniş delik delmek için uç kovanını (hafif yük için) kullanın. Bu durumlarda isteğe bağlı olarak gelen uç kovan şankını ve merkezi pimi kullanın.

### 1. Takılışı

#### DİKKAT

Aletinizin kapalı konumda olmasından ve şebeke fişinin prizden çekildiğinden emin olun.

- (1) Uç kovanını, uç kovan şankına takın (Şekil 17).  
Sökülmeyi kolaylaştırmak üzere uç kovan şankının dişlerini yağlayın.
- (2) Uç kovanını matkaba takın (Şekil 18).
- (3) Merkezi pimi kılavuzun içersine sonuna kadar dayanacak şekilde sokun.
- (4) Kılavuzlu uç kovanını birbirine geçirin ve kılavuzu sağa sola çevirerek, aşağı bakar konumda olsa bile düşmeyeceğinden emin olun (Şekil 19).

### 2. Oyuğu Açma (Şekil 20)

- (1) Şebeke fişini prize takın.
- (2) Merkezi pime bir yay takılmıştır.  
Bunu yavaşça düz bir şekilde duvara veya zemine doğru itin.  
Uç kovanının ucunu yüzeyle aynı hizaya getirip delmeye başlayın.
- (3) Yaklaşık 5 mm derinliğe ulaşıncaya oyuğun pozisyonu belirlenecektir. Merkezi pimi ve kılavuzu çıkartarak oyma işlemine devam edin.
- (4) Gereğinden fazla güç uygulanması, işinizi hızlandırmamakla kalmayıp aynı zamanda da matkap ucunu köreltir ve matkabın hizmet ömrünü azaltır.

### DİKKAT

Merkezi pimi ve kılavuzu çıkartırken, aletinizin kapalı konumda ve şebeke fişinin prizden çekildiğinden emin olun.

### 3. Sökme (Şekil 21)

Uç kovan şankını darbeli döner matkabından çıkartın ve uç kovanı tutarak çekiçle uç kovan şankının başına iki veya üç kez kuvvetle vurun. Bu işlemden sonra dışı serbest kalacaktır ve de uç kovan sökülebilir.

## YAĞLAMA

Uzun süre yağlanmadan kullanılabilmesi için, darbeli döner matkabına düşük viskoziteli gres yağı sürülmelidir. Eğer gevşek bir vidadan gres yağı kaçırırsa, yağ değişimi için size en yakın servis merkezini arayın. Matkabınızı bu konuda kullanmak, tutukluğa ve hizmet ömrünün azalmasına neden olur.

### DİKKAT

Cihazda özel bir gres yağı kullanılmıştır. Başka bir gres yağının kullanılması cihazın normal performansını olumsuz yönde etkileyebilir. Lütfen gres yağı değiştirme işlemini bir servis merkezimize yaptırınız.

## BAKIM VE İNCELEME

### 1. Takımın incelenmesi

Körelmiş takım kullanmak verimliliği düşüreceği ve motorun bozulmasına yol açabileceği için, aşınma gördüğünüz anda takımlarınızı bileyin veya değiştirin.

### 2. Montaj vidalarının incelenmesi

Tüm montaj vidalarını düzenli olarak inceleyin ve sağlam şekilde sıkılı olduğundan emin olun. Gevşeyen vidaları derhal sıkın. Gevşemiş vidalar ciddi tehlikelere yol açabilir.

### 3. Motorun incelenmesi

Motor biriminin sargıları, bu ağır iş aletinin “kalbidir”. Sargının hasar görmediğinden ve/veya yağ ya da su ile ıslanmadığından emin olun.

### 4. Kömürlerin incelenmesi (Şekil 22)

Motorla tükenebilir malzemeler olan kömürler kullanılır. Kömürler yıprandığında veya “aşınma sınırına” yaklaştığında, motorda sorun yaratabilir. Otomatik durdurmalı kömür kullanıldığında, motor otomatik olarak duracaktır.

Bu durumda, her iki kömürü de **Şekil 22**'de gösterilenle aynı kömür tanımlama numarasına sahip kömürlerle değiştirin.

Ayrıca, kömürleri daima temiz tutun ve kömür tutucuların içinde serbestçe kayabilişiklerinden emin olun.

### 5. Kömürün Değiştirilmesi (Şekil 23)

- Sökme
- (1) Kabza kapağını tutan üç vidayı gevşetin ve kabza kapağını çıkarın.
- (2) Kömür tutucunun içersindeki kurşun tellerini zorlayarak çekmemeye özen göstererek, kömür tutucuyu kömürle birlikte kaldırarak çıkarın.
- (3) Kömürün üzerindeki bağlantı telinin ucunu çekin ve kömürü, kömür tutucudan çıkarın.
- Takma
- (1) Yeni bir kömürü, kömür tutucunun içersine yerleştirin ve bağlantı telinin ucunu kömür tutucunun bağlantı bölümüne takın.
- (2) Kömür tutucu ve diğer parçaları **Şekil 23**'de gösterildiği gibi orijinal pozisyonlarına geri getirin.
- (3) Kurşun teli belirtilmiş pozisyona yerleştirin. Kurşun teli döncele veya motorun diğer hareketli parçalarıyla temasına izin vermemek için çok özen gösterin.
- (4) Kurşun teli sıkıştırmamayı temin etmek süreti ile kabza kapağını tekrar yerine takın ve üç vida yardımıyla iyice sıkın.

### DİKKAT

Eğer kurşun tel döncele temas ederse veya kabza kapağı ve gövde arasında sıkışırsa, kullanıcı için ciddi bir elektrik çarpma tehlikesi oluşabilir. Motorun sökülüp takılma işlemleri sırasında son derece dikkatli olun ve

yukarıda belirtilen işlemleri kesinlikle aynen uygulayın. Karbon fırçası değişimi için gerekli parçalar dışındaki hiçbir parça ile oynamayın.

### 6. Güç kablosunun değişimi

Eğer cihazın güç kablosu hasarlı ise, güç kablosu değişimi için cihaz Hitachi yetkili Servis Merkezine geri gönderilmelidir.

### 7. Servis parçaları listesi

#### DİKKAT

Hitachi Güç Takımlarının onarımı, modifikasyonu ve gözden geçirilmesi Hitachi yetkili Servis Merkezi tarafından yapılmalıdır.

Hitachi yetkili Servis Merkezine tamir ya da bakım amacıyla başvurulduğunda Parça Listesinin takım ile birlikte verilmesi faydalı olacaktır.

Güç takımlarının çalıştırılması ve bakımlarının yapılması esnasında her ülke için belirtilen güvenlik düzenlemelerine ve standartlarına uyulması gerekmektedir.

#### DEĞİŞİKLİKLER

Hitachi Ağır İş Aletleri en son teknolojik ilerlemelere uygun olarak sürekli geliştirilmekte ve geliştirilmektedir. Dolayısıyla, bazı kısımlarda önceden bildirimde bulunulmadan değişiklik yapılabilir.

#### NOT

HITACHI'nin süregelen araştırma ve geliştirme programına bağlı olarak burada belirtilen teknik özelliklerde önceden bildirimde bulunulmadan değişiklik yapılabilir.

#### Havadan yayılan gürültü ve titreşimle ilgili bilgiler

Ölçülen değerler EN60745 ve ISO 4871'e uygun olduğu tespit edilmiştir.

Ölçülmüş A-ağırlıklı ses gücü seviyesi: 106 dB (A)

Ölçülmüş A-ağırlıklı ses basınç seviyesi: 93 dB (A)

Belirsiz KpA: 3dB (A)

Kulak koruyucusu kullanın.

Tipik ağırlıklı ortalama karekök ivme değeri: 8,5 m/s<sup>2</sup>

## ОБЩИЕ ПРАВИЛА ПО ТЕХНИКЕ БЕЗОПАСНОСТИ

### ПРЕДУПРЕЖДЕНИЕ!

#### Прочтите руководство по эксплуатации

Невыполнение всех приведенных ниже положений данного руководства может привести к поражению электрическим током, пожару и/или к серьезной травме. Термин "электроинструмент" в контексте всех приведенных ниже мер предосторожности относится к эксплуатируемому Вами электроинструменту с питанием от сетевой розетки (с сетевым шнуром) или электроинструменту с питанием от аккумуляторной батареи (беспроводному).

### СОХРАНИТЕ ДАННОЕ РУКОВОДСТВО

#### 1) Рабочее место

- a) **Поддерживайте чистоту и хорошее освещение на рабочем месте.**

*Беспорядок и плохое освещение на рабочих местах приводит к несчастным случаям.*

- b) **Не используйте электроинструменты во взрывоопасных окружающих условиях, например, в непосредственной близости от огнеопасных жидкостей, горячих газов или легковоспламеняющейся пыли.**

*Электроинструменты порождают искры, которые могут воспламенить пыль или испарения.*

- c) **Держите детей и наблюдателей на безопасном расстоянии во время эксплуатации электроинструмента.**

*Отвлечение внимания может стать для Вас причиной потери управления.*

#### 2) Электробезопасность

- a) **Штепсельные вилки электроинструментов должны соответствовать сетевой розетке.**

*Никогда не модифицируйте штепсельную вилку никоим образом.*

**Не используйте никакие адаптерные переходники с заземленными (замкнутыми на землю) электроинструментами.**

*Немодифицированные штепсельные вилки и соответствующие им сетевые розетки уменьшат опасность поражения электрическим током.*

- b) **Не прикасайтесь телом к заземленным поверхностям, например, к трубопроводам, радиаторам, кухонным плитам и холодильникам.**

*Если Ваше тело соприкоснется с заземленными поверхностями, возрастет опасность поражения электрическим током.*

- c) **Не подвергайте электроинструменты воздействию дождя или влаги.**

*При попадании воды в электроинструмент возрастет опасность поражения электрическим током.*

- d) **Правильно обращайтесь со шнуром. Никогда не переносите электроинструмент, взявшись за шнур, не тяните за шнур, и не дергайте за шнур с целью отсоединения электроинструмента от сетевой розетки.**

*Располагайте шнур подальше от источников тепла, нефтепродуктов, предметов с острыми кромками и движущихся деталей.*

*Поврежденные или запутанные шнуры увеличивают опасность поражения электрическим током.*

- e) **При эксплуатации электроинструмента вне помещений, используйте удлинительный шнур, предназначенный для использования вне помещения.**

*Использование шнура, предназначенного для работы вне помещений, уменьшит опасность поражения электрическим током.*

#### 3) Личная безопасность

- a) **Будьте готовы к неожиданным ситуациям, внимательно следите за своими действиями и руководствуйтесь здравым смыслом при эксплуатации электроинструмента.**

**Не используйте электроинструмент, когда Вы устали или находитесь под влиянием наркотиков, алкоголя или лекарственных препаратов.**

*Мгновенная потеря внимания во время эксплуатации электроинструментов может привести к серьезной травме.*

- b) **Используйте защитное снаряжение. Всегда надевайте средство защиты глаз.**

*Защитное снаряжение, например, противопылевой респиратор, защитная обувь с нескользкой подошвой, защитный шлем-каска или средства защиты органов слуха, используемые для соответствующих условий, уменьшат травмы.*

- c) **Избегайте непреднамеренного включения двигателя. Убедитесь в том, что выключатель находится в положении выключения перед подсоединением к сетевой розетке.**

*Переноска электроинструментов, когда Вы держите палец на выключателе, или подсоединение электроинструментов к сетевой розетке, когда выключатель будет находиться в положении включения, приводит к несчастным случаям.*

- d) **Снимите все регулировочные или гаечные ключи перед включением электроинструмента.**

*Гаечный или регулировочный ключ, оставленный прикрепленным к вращающейся детали электроинструмента может привести к получению личной травмы.*

- e) **Не теряйте устойчивость. Все время имейте надежную точку опоры и сохраняйте равновесие.**

*Это поможет лучше управлять электроинструментом в непредвиденных ситуациях.*

- f) **Одевайтесь надлежащим образом. Не надевайте просторную одежду или ювелирные изделия. Держите волосы, одежду и перчатки как можно дальше от движущихся частей.**

*Просторная одежда, ювелирные изделия или длинные волосы могут попасть в движущиеся части.*

- g) **Если предусмотрены устройства для присоединения приспособлений для отвода и сбора пыли, убедитесь в том, что они присоединены и используются надлежащим образом.**

*Использование данных устройств может уменьшить опасности, связанные с пылью.*

#### 4) Эксплуатация и обслуживание электроинструментов

- a) **Не перегружайте электроинструмент. Используйте надлежащий для Вашего применения электроинструмент.**

Надлежащий электроинструмент будет выполнять работу лучше и надежнее в том режиме работы, на который он рассчитан.

- b) Не используйте электроинструмент с неисправным выключателем, если с его помощью нельзя будет включить и выключить электроинструмент.

Каждый электроинструмент, которым нельзя управлять с помощью выключателя, будет представлять опасность и его будет необходимо отремонтировать.

- c) Отсоедините штепсельную вилку от источника питания перед началом выполнения какой-либо из регулировок, перед сменой принадлежностей или хранением электроинструментов.

Такие профилактические меры безопасности уменьшат опасность непреднамеренного включения двигателя электроинструмента.

- d) Храните неиспользуемые электроинструменты в недоступном для детей месте, и не разрешайте людям, не знающим как обращаться с электроинструментом или не изучившим данное руководство, работать с электроинструментом. Электроинструменты представляют опасность в руках неподготовленных пользователей.

- e) Содержите электроинструменты в исправности. Проверьте, нет ли несоосности или заедания движущихся частей, повреждения деталей или какого-либо другого обстоятельства, которое может повлиять на функционирование электроинструментов.

При наличии повреждения, отремонтируйте электроинструмент перед его эксплуатацией. Большое количество несчастных случаев связано с плохим обслуживанием электроинструментов.

- f) Содержите режущие инструменты остро заточенными и чистыми.

Содержащиеся в исправности надлежащим образом режущие инструменты с острыми режущими кромками будут меньше заедать, и будут легче в управлении.

- g) Используйте электроинструмент, принадлежности, насадки и т.п., в соответствии с данным руководством и определенным типом электроинструмента для выполнения работы по его прямому назначению, принимая во внимание условия и объем выполняемой работы.

Использование электроинструмента для выполнения работ не по прямому назначению может привести к опасной ситуации.

## 5) Обслуживание

- a) Обслуживание Вашего электроинструмента должно выполняться квалифицированным представителем ремонтной службы с использованием только идентичных запасных частей.

Это обеспечит сохранность и безопасность электроинструмента.

## МЕРА ПРЕДОСТОРОЖНОСТИ

Держите подальше от детей и слабых людей.

Если инструменты не используются, их следует хранить в недоступном для детей и слабых людей месте.

## ТЕХНИКА БЕЗОПАСНОСТИ ПРИ ЭКСПЛУАТАЦИИ ПЕРФОРАТОРА

1. Одевайте наушники  
Воздействие шума может привести к потере слуха.
2. Не дотрагивайтесь до сверла во время работы и сразу после её окончания. Сверло сильно нагревается во время работы и может стать причиной серьезных ожогов.
3. Перед тем как начать долбить или сверлить стену, пол или потолок, убедитесь в том, что внутри не проложены электрические кабели или водопроводные трубы.
4. Используйте вспомогательные рукоятки, прилагаемые к инструменту.  
Потеря управления инструментом может привести к травме.
5. Постоянно крепко держите инструмент за рукоятку и боковую рукоятку. Иначе возникающая сила противодействия может привести к неаккуратной и даже опасной операции.
6. Одевайте противопылевой респиратор  
Не вдыхайте вредную пыль, образуемую во время операций сверления или рубки. Пыль может подвергать опасности Ваше здоровье и здоровье окружающих людей.

## ТЕХНИЧЕСКИЕ ХАРАКТЕРИСТИКИ

Напряжение (по регионам)*	(110В, 115В, 120В, 127В, 220В, 230В, 240В) ~
Потребляемая мощность	800Вт*
Число оборотов холостого хода	0 – 1150 мин.
Частота ударов при полной нагрузке	0 – 4600 мин.
Производительность: бетон	3,4 – 24 мм
сталь	13 мм
дерево	32 мм
Вес (без шнура и боковой рукоятки)	2,4 kg

\* Проверьте паспортную табличку на изделии, так как она меняется в зависимости от региона.

**СТАНДАРТНЫЕ АКСЕССУАРЫ**

- (1) Пластмассовый футляр ..... 1
- (2) Боковая рукоятка ..... 1
- (3) Глубиномер ..... 1

Набор стандартных аксессуаров может быть без предупреждения изменён.

**ДОПОЛНИТЕЛЬНЫЕ АКСЕССУАРЫ (продаются отдельно)**

**1. Сверление анкерных отверстий (вращение + ударом)**

- Сверло (С тонким валом)



Сверло (Тонкий вал)



Адаптер для тонкого вала  
(Хвостовик SDS-plus)

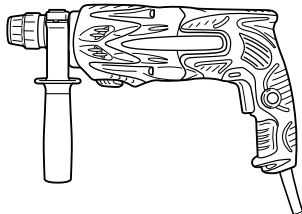

Сверло (тонкий вал)		
Внешний диаметр	Полезная длина	Общая длина
3,4 мм	45 мм	90 мм
3,5 мм		

- Сверло (Конический хвостовик) и адаптер конического хвостовика



Сверло  
(Конический хвостовик)

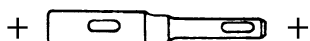

Адаптер конического хвостовика  
(Хвостовик SDS-plus)

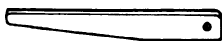
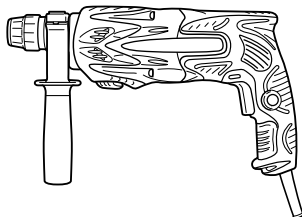

Клин

Внешний диаметр
11,0 мм
12,3 мм
12,7 мм
14,3 мм
14,5 мм
17,5 мм
21,5 мм

Форма конуса	Применяемое сверло	
Конус Морзе (№1)	Сверло (конический хвостовик)	11,0 ~ 17,5 мм
Конус Морзе (№2)	Сверло (конический хвостовик)	21,5 мм
Конус А	Адаптер конического хвостовика в форме конуса А или конуса В прилагается в качестве дополнительной принадлежности, однако сверло не прилагается.	
Конус В		

- 13-мм зажимной патрон перфоратора

Для сверления при помощи перфоратора, с использованием сверла с цилиндрическим хвостовиком для ударного действия при сверлении.

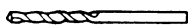

(Сверло с цилиндрическим хвостовиком для ударного действия)

13-мм зажимной патрон перфоратора  
(Хвостовик SDS-plus)

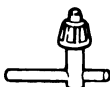
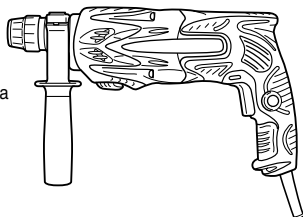

Ключ для зажимного патрона

**2. Установка анкеров (только удар)**

- Адаптер для установки анкеров (для перфоратора)

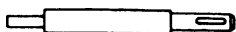

Адаптер для установки анкеров (хвостовик SDS-plus) (для перфоратора)  
Полная длина: 160, 260 мм

Размер анкера
W1/4"
W5/16"
W3/8"

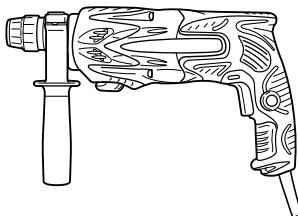

- Адаптер для установки анкеров (для ручного молотка)

Размер анкера
W1/4"
W5/16"
W3/8"
W1/2"
W5/8"

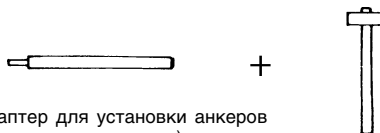

Адаптер для установки анкеров (для ручного молотка)

**3. Бурение больших отверстий (вращение + удар)**

- Центровочный шток, полая бурильная коронка, хвостовик полый бурильной коронки и направляющая пластина.

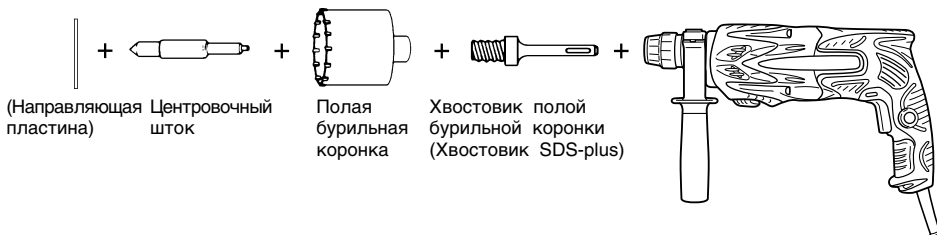

(Направляющая пластина)

Центровочный шток

Полая бурильная коронка

Хвостовик полый бурильной коронки (Хвостовик SDS-plus)

Центровочный шток	Полая бурильная коронка (внешний диаметр)		Хвостовик полый бурильной коронки
-	(A)	25 мм 29 мм	Хвостовик полый бурильной коронки (A)
Центровочный шток (A)		32 мм 35 мм 38 мм	
Центровочный шток (B)	(B)	45 мм 50 мм	Хвостовик полый бурильной коронки (B)
Не используйте полые бурильные коронки с внешним диаметром 25 мм и 29 мм.	с направляющей пластиной (Направляющая пластина не используется с полыми бурильными коронками с внешним диаметром 25 мм и 29 мм.)		

**4. Операция дробления (только удар)**

Пирамидальное долото (круглого сечения) (Хвостовик SDS-plus)

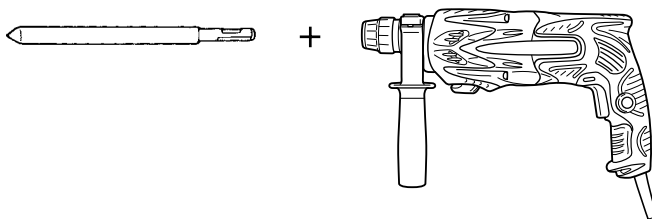

Пирамидальное долото (квадратного сечения) (Хвостовик SDS-plus)

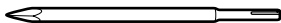

## 5. Выполнение пазов и обработка кромок (только удар)

Слесарное зубило (Хвостовик SDS-plus)

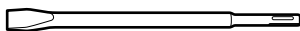

+

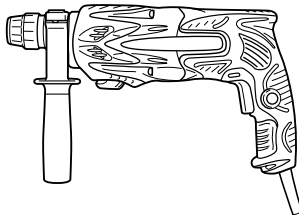

Фреза (Хвостовик SDS-plus)

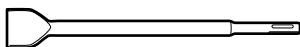

## 6. Выполнение пазов (только удар)

Пазовое долото (Хвостовик SDS-plus)

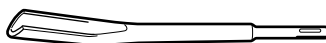

+

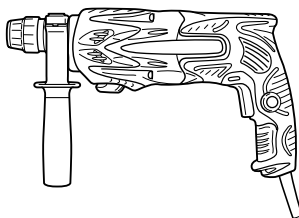

## 7. Установка болтов с помощью химических анкеров. (вращение + удар)



+



+

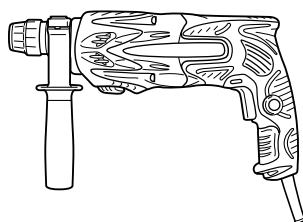

(Стандартное гнездо,  
имеется в продаже)

(Хвостовик SDS-plus)  
12,7-мм адаптер для химических анкеров  
19-мм адаптер для химических анкеров

## 8. Сверление отверстий и завинчивание винтов (только вращение)

○ Сверлильный патрон, адаптер зажимного патрона (G), специальный винт и ключ для зажимного патрона



+



+

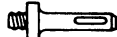

+

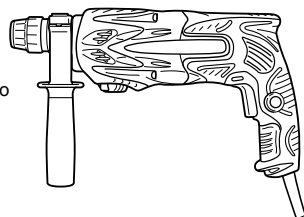

Специальный  
винт

Сверлильный патрон  
(13VLRB-D)

Адаптер зажимного  
патрона (G)  
(Хвостовик SDS-plus)

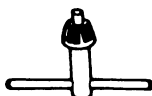

Ключ для зажимного патрона



### 9. Сверление отверстий (только вращение)

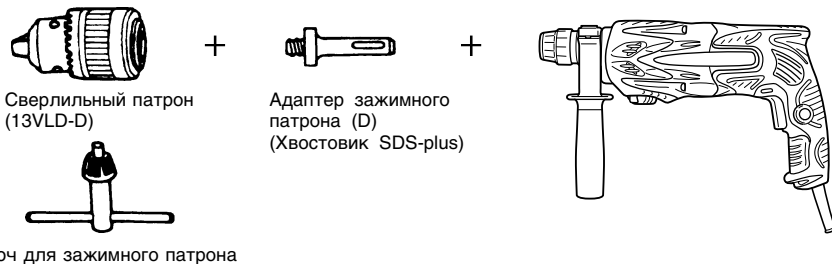

Сверильный патрон (13VLD-D)

Адаптер зажимного патрона (D) (Хвостовик SDS-plus)

Ключ для зажимного патрона

- 13-мм сверильный патрон в сборе (включает ключ для зажимного патрона) и зажимной патрон (для сверления в стали или дереве).

### 10. Завинчивание винтов (только вращение)



Наконечник №

Адаптер зажимного патрона (D) (Хвостовик SDS-plus)

Наконечник №	Размер винта	Длина
№ 2	3 – 5 мм	25 мм
№ 3	6 – 8 мм	25 мм

### 11. Пылезащитная манжета, пылеуловитель (B)



Пылезащитная манжета



Пылеуловитель (B)

### 12. Пластичная смазка A

- 500 г (в баночке)
- 70 г (в зелёном тюбике)
- 30 г (в зелёном тюбике)

Набор дополнительных аксессуаров может быть без предупреждения изменён.

## ОБЛАСТЬ ПРИМЕНЕНИЯ

Функция вращения и удара

- Сверление анкерных отверстий
- Сверление отверстий в бетоне
- Сверление отверстий в кафеле

Функция только вращения

- Сверление в стали или дереве (с помощью дополнительных принадлежностей)
- Затягивание крепежных винтов, шурупов для дерева (с помощью дополнительных принадлежностей)

Функция только удара

- Легкая обработка долотом бетона, выполнение пазов и обработка кромок.

## ПОДГОТОВКА К ЭКСПЛУАТАЦИИ

### 1. Источник электропитания

Проследите за тем, чтобы используемый источник электропитания соответствовал требованиям к источнику электропитания, указанным на типовой табличке изделия.

### 2. Переключатель "Вкл./ Выкл."

Убедитесь в том, что переключатель находится в положении "Выкл.". Если вы вставляете штепсель в розетку, а переключатель находится в положении "Вкл.", инструмент немедленно заработает, что может стать причиной серьёзной травмы.

### 3. Удлинитель

Когда рабочая площадка удалена от источника электропитания, пользуйтесь удлинителем. Удлинитель должен иметь требуемую площадь поперечного сечения и обеспечивать работу

инструмента заданной мощности. Разматывайте удлинитель только на реально необходимую для данного конкретного применения длину.

#### 4. Установка сверла (Рис. 1)

##### ОСТОРОЖНО

Для предотвращения несчастных случаев обязательно убедитесь в том, что выключатель переведен в выключенное положение и отсоедините вилку от сетевой розетки.

##### ПРИМЕЧАНИЕ

При использовании инструментов, таких как пирамидальное долото, сверло и т.п., обязательно проверьте и убедитесь в том, что используются оригинальные детали, рекомендуемые нашей компанией.

- (1) Очистите хвостовик сверла.
- (2) Вставляйте сверло в держатель инструмента методом вкручивания до тех пор, пока оно само не зашелкнется на месте (Рис. 1).
- (3) Проверьте фиксацию сверла, постаравшись его вытянуть.
- (4) Для того чтобы снять сверло, потяните зажим до упора в направлении, указанном стрелкой, и вытяните сверло (Рис. 2).

#### 5. Установка пылезащитной манжеты или пылеуловителя (В)

(Дополнительные принадлежности) (Рис. 3, Рис. 4)

При использовании перфоратора для направленного вверх сверления прикрепите пылезащитную манжету или пылеуловитель (В) для улавливания пыли или мелких частиц для того, чтобы облегчить работу.

- Установка пылезащитной манжеты  
Используйте пылезащитную манжету, прикрепив ее к сверлу, как показано на Рис. 3.  
При использовании сверла, которое имеет большой диаметр, увеличьте центральное отверстие пылезащитной манжеты при помощи данного перфоратора.
- Установка пылеуловителя (В)  
При использовании пылеуловителя (В), вставьте пылеуловитель (В) с наконечника сверла, совместив его с канавкой на зажиме (Рис. 4).

##### ОСТОРОЖНО

- Пылезащитная манжета и пылеуловитель (В) предназначены для использования исключительно при выполнении работ по сверлению бетона. Не используйте их при выполнении работ по сверлению дерева или металла.
- Вставьте пылеуловитель (В) до упора в зажимной патрон основного устройства.
- При включении перфоратора пылеуловитель (В) будет вращаться вместе со сверлом, пока пылеуловитель (В) не будет касаться бетонной поверхности. Перед тем, как перевести выключатель во включенное положение, обязательно убедитесь в том, что пылезащитная манжета прижата к бетонной поверхности. (При использовании пылеуловителя (В), прикрепленного к сверлу, полная длина которого превышает 190 мм, пылеуловитель (В) не сможет касаться бетонной поверхности и будет вращаться. Поэтому, пожалуйста, используйте пылеуловитель (В) путем прикрепления его к сверлам, полная длина которых равна 166 мм, 160 мм и 110 мм.)

- Ссыпайте мелкие частицы, просверлив каждые два или три отверстия.
  - Пожалуйста, замените сверло после снятия пылеуловителя (В).
6. **Выбор насадки шуруповерта**  
Головки винтов или насадки будут получать повреждения до тех пор, пока для завинчивания винтов не будут использоваться насадки, соответствующие диаметру винтов.
  7. **Установка направления вращения сверла (Рис. 5)**  
Сверло будет вращаться по часовой стрелке (если смотреть сзади) при нажатии на пусковую кнопку со стороны R.  
Для того чтобы сверло вращалось против часовой стрелки, пусковую кнопку следует нажать со стороны L.

## ЭКСПЛУАТАЦИЯ

##### ОСТОРОЖНО

Для предотвращения несчастных случаев обязательно убедитесь в том, что выключатель переведен в выключенное положение и отсоедините вилку от сетевой розетки при установке или снятии сверл и других различных частей. Выключатель питания также должен быть переведен в выключенное положение во время перерыва в работе, и после работы.

#### 1. Функционирование пускового переключателя

Скорость вращения сверла можно плавно регулировать, изменяя натяжение пускового переключателя. Скорость будет низкой, при легком натяжении пускового переключателя, и будет увеличиваться по мере увеличения натяжения пускового переключателя. Непрерывное функционирование достигается натяжением пускового переключателя и нажатием стопора. Для того чтобы перевести выключатель в положение OFF (ВЫКЛ), потяните пусковой переключатель еще раз для отсоединения стопора и отпустите пусковой переключатель в исходное положение.

Однако, при обратном вращении пусковой выключатель можно потянуть только наполовину, а скорость вращения станет равной примерно половине скорости нормального вращения.

Кроме того, при обратном вращении Вы не можете использовать стопорный механизм выключателя.

#### 2. Вращение + удар

Данный перфоратор может быть установлен в режим вращения и удара путем нажатия пусковой кнопки и поворота рычага переключения к метке **T** (Рис. 6).

- (1) Установите сверло.
- (2) Потяните пусковой переключатель, после того, как верхний конец сверла будет приложен к месту сверления (Рис. 7).
- (3) Нет совершенно никакой необходимости нажимать на перфоратор с применением силы. Достаточно легкого нажатия, для того чтобы постоянно выходила буровая пыль.

##### ОСТОРОЖНО

Если сверло коснется стального строительного прутка, сверло немедленно остановится, а перфоратор начнет поворачиваться в направлении,

обратном движению сверла. Поэтому крепко удерживайте боковую рукоятку и рукоятку, как показано на Рис. 7.

### 3. Только вращение

Данный перфоратор может быть установлен только в режим вращения путем нажатия пусковой кнопки и поворота рычага переключения к метке **В** (Рис. 8). Для сверления по дереву или металлу, используя сверлильный патрон и насадку зажимного патрона (дополнительные принадлежности), выполните следующие действия.

Установка сверлильного патрона и адаптера зажимного патрона: (Рис. 9)

- (1) Прикрепите сверлильный патрон к адаптеру зажимного патрона.
- (2) Часть хвостовика SDS-plus является такой же, как сверло. Поэтому для ее прикрепления обратитесь к пункту "Установка сверла".

### ОСТОРОЖНО

- Приложение усилия, большего, чем необходимое, не только не ускорит работу, но и приведет к повреждению кромок наконечника сверла, и, кроме того, уменьшит срок службы перфоратора.
- Сверла могут ломаться, когда перфоратор выводят из просверленного отверстия. Для извлечения важно использовать нажимное движение.
- Не пытайтесь просверлить анкерные отверстия или отверстия в бетоне при установке перфоратора в режим выполнения функции только вращения.
- Не пытайтесь использовать функцию вращения и удара комбинированного перфоратора в случае прикрепленного зажимного патрона сверла и адаптера зажимного патрона. Это в значительной степени сократит срок службы каждого компонента устройства.

### 4. При завинчивании крепежных винтов (Рис. 10)

Прежде всего, вставьте насадку в гнездо в торцевой части адаптера зажимного патрона (D).

Далее, установите адаптер зажимного патрона (D) на основное устройство, выполнив действия, описанные в пункте 4 (1), (2), (3), вставьте наконечник насадки в шлиц на головке винта, крепко удерживайте основное устройство и затяните винт.

### ОСТОРОЖНО

- Будьте осторожны, не слишком затягивайте время завинчивания, в противном случае винты могут получить повреждения вследствие приложения чрезмерного усилия.
- Прикладывайте перфоратор перпендикулярно к головке винта при завинчивании винта; в противном случае головка винта или насадка будут повреждены, или же усилие затяжки не будет полностью передано на винт.
- Не пытайтесь использовать перфоратор в режиме выполнения функции вращения и удара, когда прикреплен адаптер зажимного патрона и насадка.

### 5. При завинчивании шурупов для дерева (Рис. 10)

- (1) Выбор подходящей насадки шуруповерта. Используйте, если возможно, винты с крестообразными шлицами, поскольку насадка шуруповерта может легко соскользнуть с головок винтов с продольным шлицем.
- (2) Завинчивание шурупов для дерева

- Перед завинчиванием шурупов для дерева, сделайте соответствующие им направляющие отверстия в деревянной доске. Прикладывайте насадку к прорезям в головках шурупов и осторожно завинчивайте шурупы в отверстия.
- После того, как перфоратор некоторое время будет вращаться с низкой скоростью до тех пор, пока шуруп для дерева не будет частично завинчен в дерево, нажмите пускатель более сильно для получения оптимального усилия затяжки.

### ОСТОРОЖНО

Будьте осторожны при подготовке направляющего отверстия, соответствующего шурупу для дерева, примите во внимание твердость дерева. В случае, если отверстие окажется слишком маленьким или мелким, потребуется большее усилие для завинчивания в него шурупа, резьба шурупа для дерева может иногда оказаться поврежденной.

### 6. Только удар

#### ПРИМЕЧАНИЕ

- Не используйте постоянно во время работы с зубилом и других видов экстремальных работ.

Для таких работ используйте H25PV, H45MR, DH40MR, и т. д.

Данный комбинированный перфоратор может быть установлен в режим только удара путем нажатия нажимной кнопки и поворота рычага переключения к соответствующей метке **Т** (Рис. 11).

- (1) Установите пирамидальное долото или слесарное зубило.
- (2) Нажмите нажимную кнопку и установите рычаг переключения в среднее положение метки **Т** или напротив метки **Т** (Рис. 12). Блокировка вращения будет снята, поверните зажим и отрегулируйте слесарное зубило в нужное положение (Рис. 13).
- (3) Поверните рычаг переключения к метке **Т** (Рис. 11). Пирамидальное долото или слесарное зубило будет зафиксировано.

### 7. Использование глубиномера (Рис. 14)

- (1) Ослабьте ручку на боковой рукоятке и вставьте глубиномер в установочное отверстие на боковой рукоятке.
- (2) Отрегулируйте положение глубиномера в соответствии с глубиной отверстия и надежно затяните ручку.

### 8. Как пользоваться сверлом (с коническим хвостовиком) и адаптером конического хвостовика

- (1) Установите адаптер конического хвостовика на перфоратор (Рис. 15).
- (2) Установите сверло (с коническим хвостовиком) на адаптер конического хвостовика (Рис. 15).
- (3) Переведите выключатель в положение ON (ВКЛ) и просверлите отверстие заданной глубины.
- (4) Для вынимания сверла (с коническим хвостовиком) вставьте клин в прорезь адаптера конического хвостовика и ударьте по верхней части клина ручным молотком, расположив насадку на поддерживающих подставках (Рис. 16).

## КАК ПОЛЬЗОВАТЬСЯ ПОЛЫМИ БУРИЛЬНЫМИ КОРОНКАМИ (ДЛЯ МАЛОЙ НАГРУЗКИ)

При бурении больших сквозных отверстий используйте полу бурильную коронку (для малых нагрузок). Вместе с ней используйте центровочный шток и хвостовик полый бурильной коронки, предусмотренные в качестве дополнительных принадлежностей.

### 1. Установка ОСТОРОЖНО

Обязательно убедитесь в том, что выключатель питания переведен в положение OFF (Выкл) и отсоедините вилку от сетевой розетки.

- (1) Установите полу бурильную коронку на хвостовик полый бурильной коронки (Рис. 17). Нанесите смазку на резьбу хвостовика полый бурильной коронки для того, чтобы облегчить разборку по окончании работы.
- (2) Установите полу бурильную коронку на перфоратор (Рис. 18).
- (3) Вставляйте центровочный шток в направляющую пластину до тех пор, пока он не остановится.
- (4) Туго посадите направляющую пластину на полу бурильную коронку, поворачивая направляющую пластину влево или вправо, так чтобы она не упала, даже если будет обращена вниз (Рис. 19).

### 2. Как выполнить бурение (Рис. 20)

- (1) Подсоедините вилку к сетевой розетке.
- (2) В центровочный шток вмонтирована пружина. Прижмите его слегка прямо к стене или полу. Прижмите зубья полый бурильной коронки к поверхности и начните бурение.
- (3) Положение отверстия будет установлено, после того как глубина бурения достигнет порядка 5 мм. После этого снимите центровочный шток и направляющую пластину с полый бурильной коронки и продолжите бурение.
- (4) Приложение слишком большого усилия не только не ускорит работу, но и приведет к повреждению кромок наконечника сверла и уменьшению срока службы перфоратора.

### ОСТОРОЖНО

При снятии центровочного штока и направляющей пластины, переведите выключатель питания в положение OFF (Выкл) и отсоедините вилку от сетевой розетки.

### 3. Разборка после работы (Рис. 21)

Снимите хвостовик полый бурильной коронки с перфоратора и, удерживая полу бурильную коронку, сильно ударьте по верхней части хвостовика полый бурильной коронки два или три раза молотком для ослабления резьбового соединения, после чего полый бурильная коронка может быть снята.

## СМАЗКА

Для данного перфоратора применяется смазка с низкой вязкостью, так что перфоратор может долгий период времени эксплуатироваться без замены смазки. Пожалуйста, обратитесь в ближайший сервисный центр по поводу замены смазки при наличии какой-либо утечки из ослабленного винта.

Дальнейшая эксплуатация перфоратора при отсутствии достаточного количества смазки приведет к значительному уменьшению его срока службы.

### ОСТОРОЖНО

Для данного перфоратора используется специальная консистентная смазка, поэтому использование другого типа смазки может ухудшить его стандартные эксплуатационные качества. Пожалуйста, обеспечьте возможность одному из представителей нашей сервисной службы выполнить замену смазки.

## ТЕХНИЧЕСКОЕ ОБСЛУЖИВАНИЕ И ПРОВЕРКА

### 1. Проверка сменного инструмента

Т. к. применение тупого сменного инструмента станет причиной сбоев в работе двигателя и снижения производительности, без промедления замените его на новый или заточите, как только заметите износ.

### 2. Проверка установленных винтов

Регулярно проверяйте все установленные на инструменте винты, следите за тем, чтобы они были как следует затянуты. Немедленно затяните винт, который окажется ослабленным. Невыполнение этого правила грозит серьезной опасностью.

### 3. Техническое обслуживание двигателя

Обмотка двигателя - "сердце" электроинструмента. Проявляйте должное внимание, следя за тем, чтобы обмотка не была повреждена и/или залита маслом или водой.

### 4. Осмотр угольных щеток (Рис. 22)

В моторе используются угольные щетки, которые являются изнашиваемыми частями. Если они изнашиваются или подойдут к "пределу износа", это может привести к неисправности мотора. Если угольная щетка оснащена функцией автоматической остановки, мотор остановится автоматически. Замените одновременно обе угольные щетки на новые, которые имеют такие же номера угольных щеток, как показано на Рис. 22. Кроме того, всегда содержите угольные щетки в чистоте и следите за тем, чтобы они свободно скользили внутри щеткодержателей.

### 5. Замена угольной щетки (Рис. 23)

#### ○ Разборка

- (1) Ослабьте три винта на крышке рукоятки и снимите крышку рукоятки.
- (2) Выньте щеткодержатель вместе с угольной щеткой, соблюдая предельную осторожность, чтобы не потянуть токоподводящие провода вместе щеткодержателем.
- (3) Снимите гнездо щетки и выньте угольную щетку из щеткодержателя.

#### ○ Повторная сборка

- (1) Поместите новую угольную щетку в щеткодержатель и соедините гнездо щетки с угольной щеткой.
- (2) Установите обратно на место щеткодержатель и другие части в их первоначальные положения, как показано на Рис. 23.

- (3) Поместите токоподводящий провод в указанное положение. Будьте очень осторожны, чтобы не допустить контакта токоподводящего провода с якорем или вращающимися частями мотора.
- (4) Установите обратно на место крышку рукоятки, соблюдая осторожность, чтобы не защемить токоподводящий провод, и закрепите ее плотно с помощью трех винтов.

#### **ОСТОРОЖНО**

Если токоподводящий провод будет зажат крышкой рукоятки или же коснется якоря или вращающихся частей мотора, возникнет серьезная опасность поражения электрическим током оператора. Соблюдайте предельную осторожность при разборке и повторной сборке мотора, соблюдая в точности приведенные выше процедуры.

Не пытайтесь разбирать какие-либо части, кроме тех, что необходимо для выполнения замены угольной щетки.

#### **6. Замена сетевого шнура**

В случае если будет поврежден сетевой шнур данного электроинструмента, электроинструмент необходимо вернуть в Уполномоченный сервисный центр фирмы Hitachi для замены шнура.

#### **7. Порядок записей по техобслуживанию**

##### **ПРЕДОСТЕРЕЖЕНИЕ**

Ремонт, модификацию и осмотр механизированного инструмента фирмы Hitachi следует проводить в авторизованном сервисном центре Hitachi.

Этот перечень запасных частей пригодится при представлении его вместе с инструментом в авторизованный сервисный центр Hitachi с запросом на ремонт или прочее обслуживание.

При работе и обслуживании механизированных инструментов нужно соблюдать правила и стандарты безопасности, действующие в каждой данной стране.

##### **ЗАМЕЧАНИЕ**

Фирма HITACHI непрерывно работает над усовершенствованием своих изделий, поэтому мы сохраняем за собой право на внесение изменений в технические характеристики, упомянутые в данной инструкции по эксплуатации, без предупреждения об этом.

---

##### **ПРИМЕЧАНИЕ**

На основании постоянных программ исследования и развития, HITACHI оставляют за собой право на изменение указанных здесь технических данных без предварительного уведомления.

---

#### **Информация, касающаяся создаваемого шума и вибрации**

Измеряемые величины были определены в соответствии с EN60745 и заявлены в соответствии с ISO 4871.

Измеренный средневзвешенный уровень звуковой мощности: 106 дБ(А)

Измеренный средневзвешенный уровень звукового давления: 93 дБ(А)

Погрешность Кра: 3 дБ (А)

Надевайте наушники.

Типичное значение вибрации: 8,5 м/с<sup>2</sup>

---

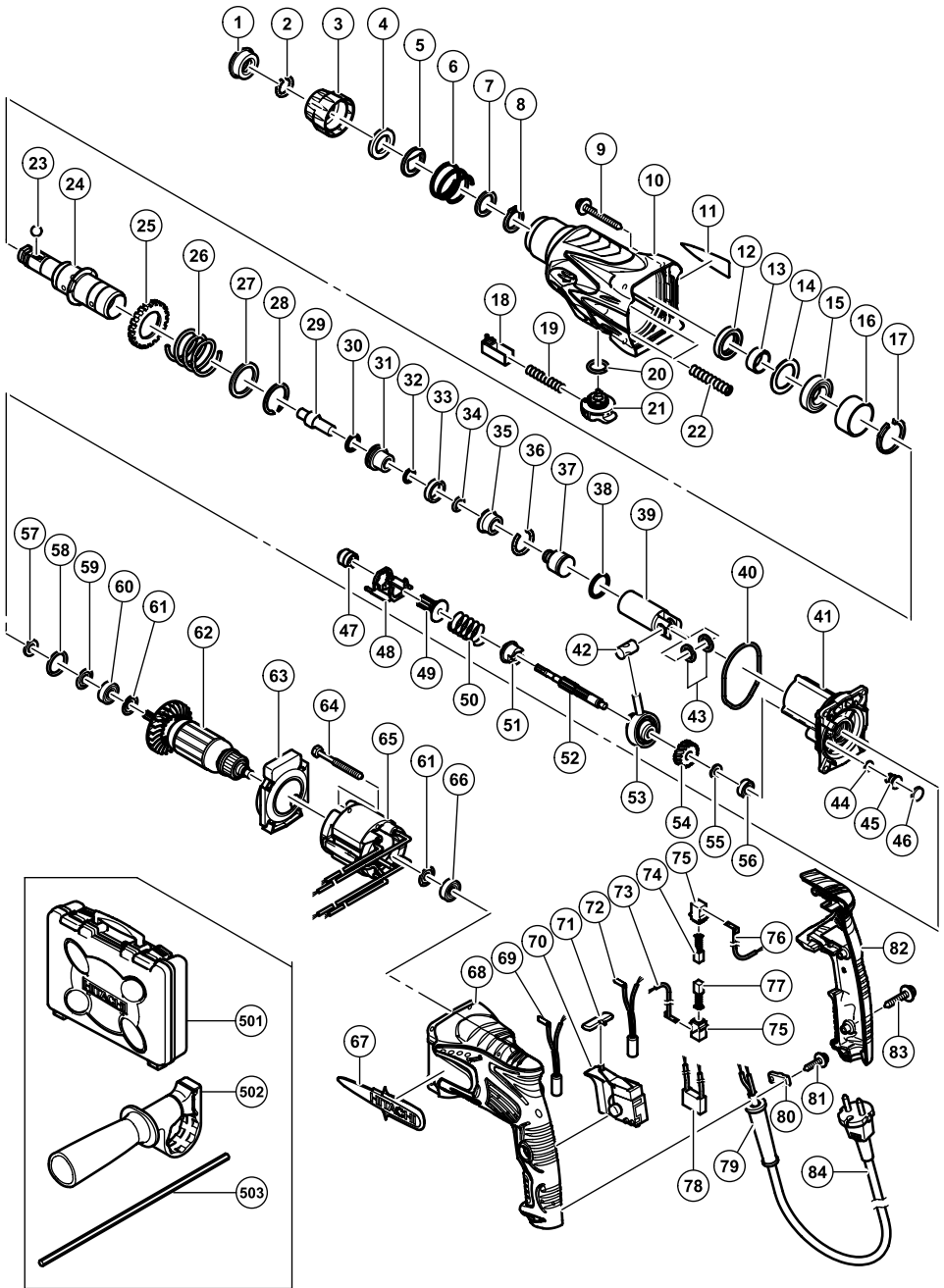

Item No.	Part Name
1	FRONT CAP
2	STOPPER RING
3	GRIP
4	BALL HOLDER
5	HOLDER PLATE
6	HOLDER SPRING
7	WASHER (B)
8	RETAINING RING FOR D20 SHAFT
9	TAPPING SCREW (W/FLANGE) D5×35
10	GEAR COVER
11	NAME PLATE
12	OIL SEAL
13	SLEEVE
14	FELT PACKING (B)
15	BALL BEARING 6904DDPS2L
16	SLEEVE (A)
17	RETAINING RING 37MM
18	PUSHING BUTTON
19	PUSHING SPRING
20	O-RING (S-18)
21	CHANGE LEVER
22	SPRING (B)
23	STEEL BALL D7.0
24	CYLINDER
25	SECOND GEAR
26	SPRING (A)
27	WASHER (A)
28	RETAINING RING FOR D30 SHAFT
29	SECOND HAMMER
30	O-RING (1AP-20)
31	HAMMER HOLDER
32	O-RING (B)
33	DAMPER (A)
34	O-RING (C)
35	DAMPER HOLDER
36	STOPPER RING
37	STRIKER
38	O-RING
39	PISTON
40	O-RING
41	INNER COVER
42	PISTON PIN
43	WASHER (C)
44	FELT PACKING (A)
45	VALVE
46	FELT PACKING (B)
47	PINION SLEEVE
48	LOCK PLATE

Item No.	Part Name
49	SECOND PINION
50	CLUTCH SPRING
51	CLUTCH
52	SECOND SHAFT
53	RECIPROCATING BEARING
54	FIRST GEAR
55	SPACER
56	BALL BEARING 626VVC2PS2
57	FELT PACKING
58	O-RING (P-22)
59	PACKING WASHER
60	BALL BEARING 608DDC2PS2L
61	WASHER (A)
62	ARMATURE
63	FAN GUIDE
64	HEX.HD.TAPPING SCREW D4×50
65	STATOR
66	BALL BEARING 608VVC2PS2L
67	HITACHI LABEL
68	HOUSING
69	CHOKE COIL (A)
70	SWITCH
71	PUSHING BUTTON
72	CHOKE COIL (B)
73	INTERNAL WIRE (A)
74	CARBON BRUSH
75	BRUSH HOLDER
76	INTERNAL WIRE (A)
77	CARBON BRUSH
78	NOISE SUPPRESSOR
79	CORD ARMOR
80	CORD CLIP
81	TAPPING SCREW (W/FLANGE) D4×16
82	HANDLE COVER
83	TAPPING SCREW (W/FLANGE) D4×20
84	CORD
501	CASE
502	SIDE HANDLE
503	DEPTH GAUGE

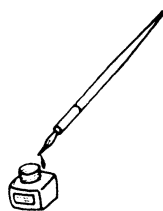



<p>English</p> <p><b><u>GUARANTEE CERTIFICATE</u></b></p> <ol style="list-style-type: none"> <li>① Model No.</li> <li>② Serial No.</li> <li>③ Date of Purchase</li> <li>④ Customer Name and Address</li> <li>⑤ Dealer Name and Address (Please stamp dealer name and address)</li> </ol>	<p>Magyar</p> <p><b><u>GARANCIA BIZONYLAT</u></b></p> <ol style="list-style-type: none"> <li>① Típuszám</li> <li>② Sorozatszám</li> <li>③ A vásárlás dátuma</li> <li>④ A Vásárló neve és címe</li> <li>⑤ A Kereskedő neve és címe (Kérjük ide elhelyezni a Kereskedő nevének és címének pecsétjét)</li> </ol>
<p>Deutsch</p> <p><b><u>GARANTIESCHEIN</u></b></p> <ol style="list-style-type: none"> <li>① Modell-Nr.</li> <li>② Serien-Nr.</li> <li>③ Kaufdatum</li> <li>④ Name und Anschrift des Kunden</li> <li>⑤ Name und Anschrift des Händlers (Bitte mit Namen und Anschrift des Handlers abstempeln)</li> </ol>	<p>Čeština</p> <p><b><u>ZÁRUČNÍ LIST</u></b></p> <ol style="list-style-type: none"> <li>① Model č.</li> <li>② Série č.</li> <li>③ Datum nákupu</li> <li>④ Jméno a adresa zákazníka</li> <li>⑤ Jméno a adresa prodejce (Prosíme o razítko se jménem a adresou prodejce)</li> </ol>
<p>Ελληνικά</p> <p><b><u>ΠΙΣΤΟΠΟΙΗΤΙΚΟ ΕΓΓΥΗΣΗΣ</u></b></p> <ol style="list-style-type: none"> <li>① Αρ. Μοντέλου</li> <li>② Αύξων Αρ.</li> <li>③ Ημερομηνία αγοράς</li> <li>④ Όνομα και διεύθυνση πελάτη</li> <li>⑤ Όνομα και διεύθυνση μεταπωλητή (Παρακαλούμε να χρησιμοποιηθεί σφραγίδα)</li> </ol>	<p>Türkçe</p> <p><b><u>GARANTİ SERTİFİKASI</u></b></p> <ol style="list-style-type: none"> <li>① Model No.</li> <li>② Seri No.</li> <li>③ Satın Alma Tarihi</li> <li>④ Müşteri Adı ve Adresi</li> <li>⑤ Bayi Adı ve Adresi (Lütfen bayi adını ve adresini kaşe olarak basın)</li> </ol>
<p>Polski</p> <p><b><u>GWARANCJA</u></b></p> <ol style="list-style-type: none"> <li>① Model</li> <li>② Numer seryjny</li> <li>③ Data zakupu</li> <li>④ Nazwa klienta i adres</li> <li>⑤ Nazwa dealera i adres (Pieczęć punktu sprzedaży)</li> </ol>	<p>Русский</p> <p><b><u>ГАРАНТИЙНЫЙ СЕРТИФИКАТ</u></b></p> <ol style="list-style-type: none"> <li>① Модель №</li> <li>② Серийный №</li> <li>③ Дата покупки</li> <li>④ Название и адрес заказчика</li> <li>⑤ Название и адрес дилера (Пожалуйста, внесите название и адрес дилера)</li> </ol>



# HITACHI

①	
②	
③	
④	
⑤	



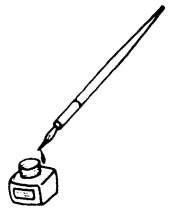

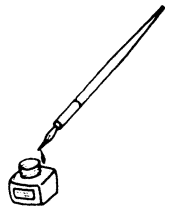

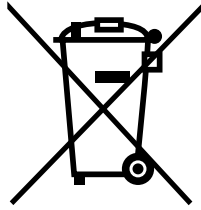

#### English

Only for EU countries

Do not dispose of electric tools together with household waste material!

In observance of European Directive 2002/96/EC on waste electrical and electronic equipment and its implementation in accordance with national law, electric tools that have reached the end of their life must be collected separately and returned to an environmentally compatible recycling facility.

#### Deutsch

Nur für EU-Länder

Werfen Sie Elektrowerkzeuge nicht in den Hausmüll!

Gemäss Europäischer Richtlinie 2002/96/EG über Elektro- und Elektronik- Altgeräte und Umsetzung in nationales Recht müssen verbrauchte Elektrowerkzeuge getrennt gesammelt und einer umweltgerechten Wiederverwertung zugeführt werden.

#### Ελληνικά

Μόνο για τις χώρες της ΕΕ

Μην πετάτε τα ηλεκτρικά εργαλεία στον κάδο οικιακών απορριμμάτων!

Σύμφωνα με την ευρωπαϊκή οδηγία 2002/96/ΕΚ περί ηλεκτρικών και ηλεκτρονικών συσκευών και την ενσωμάτωσή της στο εθνικό δίκαιο, τα ηλεκτρικά εργαλεία πρέπει να συλλέγονται ξεχωριστά και να επιστρέφονται για ανακύκλωση με τρόπο φιλικό προς το περιβάλλον.

#### Polski

Dotyczy tylko państw UE

Nie wyrzucaj elektronarzędzi wraz z odpadami z gospodarstwa domowego!

Zgodnie z Europejską Dyrektywą 2002/96/WE w sprawie zużytego sprzętu elektrotechnicznego i elektronicznego oraz dostosowaniem jej do prawa krajowego, zużyte elektronarzędzia należy posegregować i zutylizować w sposób przyjazny dla środowiska.

#### Magyar

Csak EU-országok számára

Az elektromos kéziszerszámokat ne dobja a háztartási szemétkébe!

A használt villamos és elektronikai készülékekről szóló 2002/96/EK irányelv és annak a nemzeti jogba való átültetése szerint az elhasznált elektromos kéziszerszámokat külön kell gyűjteni, és környezetbarát módon újra kell hasznosítani.

#### Čeština

Jen pro státy EU

Elektrické nářadí nevyhazujte do komunálního odpadu!

Podle evropské směrnice 2002/96/EG o nakládání s použitými elektrickými a elektronickými zařízeními a odpovídajících ustanovení právních předpisů jednotlivých zemí se použitá elektrická nářadí musí sbírat odděleně od ostatního odpadu a podrobit ekologicky šetrnému recyklování.

#### Türkçe

Sadece AB ülkeleri için

Elektrikli el aletlerini evdeki çöp kutusuna atmayınız! Kullanılmış elektrikli aletleri, elektrik ve elektronikleri eski cihazlar hakkındaki 2002/96/EC Avrupa yönergelerine göre ve bu yönergeler ulusal hukuk kurallarına göre uyarlanarak, ayrı olarak toplanmalı ve çevre şartlarına uygun bir şekilde tekrar değerlendirilmeye gönderilmelidir.

#### Русский

Только для стран ЕС

Не выкидывайте электроприборы вместе с обычным мусором!

В соответствии с европейской директивой 2002/96/EG об утилизации старых электрических и электронных приборов и в соответствии с местными законами электроприборы, бывшие в эксплуатации, должны утилизироваться отдельно безопасным для окружающей среды способом.

<p>English</p> <p><b>EC DECLARATION OF CONFORMITY</b></p> <p>We declare under our sole responsibility that this product is in conformity with standards or standardized documents EN60745, EN55014 and EN61000-3 in accordance with Council Directives 73/23/EEC, 89/336/EEC and 98/37/EC.</p> <p>This declaration is applicable to the product affixed CE marking.</p>	<p>Magyar</p> <p><b>EU MEGFELELŐSÉGI NYILATKOZAT</b></p> <p>Teljes felelősségünk tudatában kijelentjük, hogy ez a termék megfelel az EN60745, EN55014, és EN 61000-3 szabványoknak illetve szabványosított dokumentumoknak, az Európa Tanács 73/23/EEC, 89/336/EEC, és 98/37/EC Tanácsi Direktíváival összhangban.</p> <p>Jelen nyilatkozat a terméken feltüntetett CE jelzésre vonatkozik.</p>
<p>Deutsch</p> <p><b>ERKLÄRUNG ZUR KONFORMITÄT MIT CE-REGELN</b></p> <p>Wir erklären mit alleiniger Verantwortung, daß dieses Produkt den Standards oder standardisierten Dokumenten EN60745, EN55014 und EN61000-3 in Übereinstimmung mit den Direktiven des Europarats 73/23/EWG, 89/336/EWG und 98/37/CE entspricht.</p> <p>Diese Erklärung gilt für Produkte, die die CE-Markierung tragen.</p>	<p>Čeština</p> <p><b>PROHLÁŠENÍ O SHODĚ S CE</b></p> <p>Prohlašujeme na svoji zodpovědnost, že tento výrobek odpovídá normám EN60745, EN55014 a EN61000-3 v souladu se směrnicemi 73/23/EEC, 89/336/EEC a 98/37/EC.</p> <p>Toto prohlášení platí pro výrobek označený značkou CE.</p>
<p>Ελληνικά</p> <p><b>ΕΚ ΔΗΛΩΣΗ ΕΝΑΡΜΟΝΙΣΜΟΥ</b></p> <p>Δηλώνουμε με απόλυτη υπευθυνότητα ότι αυτό το προϊόν είναι εναρμονισμένο με τα πρότυπα ή τα έγγραφα προτύπων EN60745, EN55014 και EN61000-3 σε συμφωνία με τις Οδηγίες του Συμβουλίου 73/23/ΕΟΚ, 89/336/ΕΟΚ και 98/37/ΕΚ.</p> <p>Αυτή η δήλωση ισχύει στο προϊόν με το σημάδι CE.</p>	<p>Türkçe</p> <p><b>AB UYGUNLUK BEYANI</b></p> <p>Bu ürünün, 73/23/EEC, 89/336/EEC ve 98/37/EC sayılı Konsey Direktiflerine uygun olarak, EN60745, EN55014 ve EN61000-3 sayılı standartlara ve standartlaştırılmış belgelere uygun olduğunu, tamamen kendi sorumluluğumuz altında beyan ederiz.</p> <p>Bu beyan, üzerinde CE işareti bulunan ürünler için geçerlidir.</p>
<p>Polski</p> <p><b>DEKLARACJA ZGODNOŚCI Z EC</b></p> <p>Oznajmiamy z całkowitą odpowiedzialnością, że produkt ten pozostaje w zgodzie ze standardami lub standardową formą dokumentów EN60745, EN55014 i EN61000-3 w zgodzie z Zasadami Rady 73/23/EEC 89/336/EEC i 98/37/EC.</p> <p>To oświadczenie odnosi się do załączonego produktu z oznaczeniami CE.</p>	<p>Русский</p> <p><b>ДЕКЛАРАЦИЯ СООТВЕТСТВИЯ ЕС</b></p> <p>Мы с полной ответственностью заявляем, что данное изделие соответствует стандартам или стандартизованным документам EN60745, EN55014 и EN61000-3 согласно Директивам Совета 73/23/EEC, 89/336/EEC и 98/37/EC.</p> <p>Данная декларация относится к изделиям, на которых имеется маркировка CE.</p>
<p>Representative office in Europe  <b>Hitachi Power Tools Europe GmbH</b>  Siemensring 34, 47877 Willich 1, F. R. Germany</p> <p>Head office in Japan  <b>Hitachi Koki Co., Ltd.</b>  Shinagawa Intercity Tower A, 15-1, Konan 2-chome,  Minato-ku, Tokyo, Japan</p> <p style="text-align: center;"><b>CE</b></p> <p style="text-align: right;">28. 2. 2005</p> <p style="text-align: right;"><i>K. Kato</i></p> <hr style="width: 20%; margin-left: auto; margin-right: 0;"/> <p style="text-align: right;">K. Kato Board Director</p>	

 **Hitachi Koki Co., Ltd.**