

Монитор с ЖК-дисплеем Acer

Руководство пользователя

© Acer Incorporated, 2013
Все права защищены.

Руководство пользователя монитора с ЖК-дисплеем Acer
Дата первого издания: 03/2013

Русский

В изложенные в настоящей публикации сведения могут периодически вноситься поправки без обязательств по уведомлению кого-либо о таких исправлениях или изменениях. Эти изменения будут вставлены в новые редакции данного руководства или в дополнительные документы и публикации. Компания Acer Incorporated не делает никаких утверждений и не дает никаких гарантий, ни выраженных в явной форме, ни подразумеваемых, относительно содержания настоящей публикации и, в частности, заявляет об отказе от подразумеваемых гарантий пригодности данного продукта для продажи или использования в конкретных целях.

Запишите номер модели, ее серийный номер, а также дату и место покупки в соответствующих строчках внизу на свободном месте. Серийный номер и номер модели компьютера обозначены на этикетке на его корпусе. В перелиске по поводу компьютера следует обязательно указывать его серийный номер, номер модели, дату и место покупки.

Никакая часть настоящей публикации не может быть воспроизведена, сохранена в системах поиска информации или передана в любой форме и любыми средствами - электронными, механическими, путем фотокопирования, записи или иным образом - без предварительного на то письменного согласия Acer Incorporated.

Руководство пользователя монитора с ЖК-дисплеем Acer

Номер модели: _____
Серийный номер: _____
Дата покупки: _____
Место покупки: _____

Acer и логотип Acer являются зарегистрированными товарными знаками корпорации Acer. Названия продуктов и товарные знаки других компаний используются здесь только с целью идентификации и принадлежат соответствующим компаниям.

Информация, касающаяся безопасности и удобства использования

Правила техники безопасности

Внимательно прочитайте настоящие инструкции. Сохраните настоящий документ для использования в будущем. Следуйте всем предупреждениям и указаниям, имеющимся на данном изделии.

СПЕЦИАЛЬНЫЕ ЗАМЕЧАНИЯ, КАСАЮЩИЕСЯ ЖИДКОКРИСТАЛЛИЧЕСКИХ МОНИТОРОВ

Нижеизложенные признаки являются нормальными для жидкокристаллического монитора и не указывают на наличие неполадки.

- Из-за характера люминисцентного излучения экран может мигать в начале работы с монитором. Чтобы мигание исчезло, выключите сетевой переключатель, а затем включите его вновь.
- В зависимости от используемого узора рабочего стола, яркость экрана может быть немного неравномерной.
- Не менее 99,99% пикселей жидкокристаллического экрана являются работоспособными. Дефекты изображения, такие как пропущенный пиксель или все время светящийся пиксель, составляют не более 0,01%.
- Из-за свойств жидкокристаллического дисплея остаточное изображение может сохраняться после переключения на другое изображение, если предыдущее изображение отображалось на экране в течение нескольких часов. В этом случае экран восстанавливается медленно, меняя изображение, или после выключения сетевого переключателя на несколько часов.

ЧИСТКА МОНИТОРА

Во время очистки монитора внимательно выполняйте указания ниже.

- Перед каждой очисткой выньте сетевой шнур из розетки.
- Для очистки экрана, а также боковых и торцевой поверхностей от пыли используйте мягкую.

Доступность

Убедитесь, что сетевая розетка, к которой подключен кабель питания, легко доступна и расположена максимально близко к оператору оборудования. При необходимости отключить питание оборудования убедитесь, что кабель питания отсоединен от электрической розетки.

Безопасное прослушивание

Для защиты органов слуха соблюдайте следующие рекомендации.

- Постепенно увеличивайте громкость, пока уровень звука не станет комфортным, а звук четким и без искажений.
- После установки уровня громкости не повышайте его.
- Ограничьте время, проводимое за прослушиванием музыки с высоким уровнем громкости.
- Не устанавливайте высокий уровень громкости для заглушения шума.
- Уменьшите уровень громкости, если не удается услышать людей, разговаривающих рядом с вами.

Предупреждения

- Не используйте данное изделие вблизи воды.
- Не допускается установка изделия на неустойчивую тележку, стойку или стол. Падение изделия может привести к его серьезному повреждению.
- Щели и отверстия предназначены для вентиляции прибора с целью обеспечения надежной эксплуатации и предотвращения перегрева. Запрещается блокировать или перекрывать эти отверстия. Не блокируйте отверстия, располагая устройство на кровати, диване, ковре или других подобных поверхностях. Данное устройство нельзя располагать рядом с радиатором или нагревателем или над ними, также нельзя устанавливать прибор в закрытом пространстве без обеспечения должной вентиляции.
- Не допускайте попадания каких-либо предметов внутрь прибора через щели в корпусе, т.к. они могут попасть на участки, находящиеся под напряжением, что может привести к возгоранию или поражению электрическим током. Не допускайте попадания какой-либо жидкости на или в прибор.
- Чтобы избежать повреждения внутренних компонентов и предотвратить утечку батареи, не размещайте прибор на вибрирующих поверхностях.
- Не рекомендуется использовать прибор во время занятий спортом, тренировок или в других условиях, когда возможна вибрация, так как это может вызвать непредвиденное короткое замыкание или повреждение внутренних компонентов.
- Переходник используется только для данного монитора, запрещается использовать его в других целях.
- С данным устройством можно использовать только следующие источники питания:
Изготовитель: Shenzhen Honor Electronic Co.,Ltd: ADS-65BI-19-3 19050G (50W)
Изготовитель: Shenzhen Honor Electronic Co.,Ltd: ADS-40SG-19-3 19040G (40W)
Изготовитель: Liteon Technology Corp.: PA-1051-91(50W)
Изготовитель: Liteon Technology Corp.: PA-1041-91(40W)

Использование электропитания

- Это изделие необходимо эксплуатировать при напряжении питания, указанном на этикетке. Если характеристики электросети неизвестны, проконсультируйтесь с продавцом или местной компанией-поставщиком электроэнергии.

- Не допускайте, чтобы на кабеле питания находились посторонние предметы. Расположите прибор так, чтобы люди не могли наступить на кабель.
- При использовании удлинителя с этим прибором убедитесь, что общий номинальный ток подключенного оборудования не превышает номинального тока удлинителя. Кроме этого, убедитесь, что общий номинальный ток всех устройств, подключенных к сетевой розетке, не превышает номинала предохранителя.
- Не перегружайте электрическую розетку, удлинитель или разветвитель, подключая слишком много устройств. Общая нагрузка системы не должна превышать 80% от номинала цепи. При использовании удлинителей нагрузка не должна превышать 80% входного номинального тока удлинителя.
- Кабель питания данного прибора оборудован трехпроводной вилкой с заземлением. Вилка может быть вставлена только в сетевую розетку с заземлением. Убедитесь, что электрическая розетка должным образом заземлена перед подключением к ней вилки кабеля питания. Не вставляйте вилку в незаземленную электрическую розетку. Для получения более подробной информации обратитесь к электрику.



.....

Внимание! Контакт заземления является одним из элементов обеспечения безопасности. Использование не заземленной должным образом розетки может привести к поражению электрическим током.



.....

Примечание. Кроме этого, контакт заземления обеспечивает хорошую защиту от непредсказуемых помех, вызываемых другими находящимися рядом электрическими устройствами, которые могут повлиять на работу данного изделия.

- Используйте данное устройство только с входящим в комплект поставки набором кабелей. При необходимости заменить комплект кабелей питания убедитесь, что новый кабель соответствует следующим требованиям: отсоединяемый, имеет сертификацию UL или CSA, тип SPT-2, номинальные значения тока и напряжения – не менее 7 А и 125 В, одобрен VDE, максимальная длина – 4,6 м (15 футов).

Обслуживание изделия

Не пытайтесь самостоятельно ремонтировать прибор, так как при открытии или удалении крышки можно подвергнуться воздействию высокого напряжения или другим рискам. Любое сервисное обслуживание устройства должны выполнять только квалифицированные специалисты сервисной службы.

Отключите устройство от электросети и обратитесь к квалифицированному специалисту по ремонту в следующих случаях:

- кабель питания или вилка повреждены, порезаны или изношены;
- в прибор попала жидкость;
- устройство было подвержено воздействию дождя или влаги;
- падение устройства или повреждение его корпуса;
- в работе устройства наблюдаются очевидные нарушения, свидетельствующие о необходимости технического обслуживания;
- устройство не работает надлежащим образом после соблюдения всех указаний по эксплуатации.



Примечание. Производите регулировку только тех настроек, которые описаны в инструкциях по эксплуатации, так как неправильная регулировка других параметров может привести к повреждению и необходимости вмешательства квалифицированного специалиста для восстановления нормального состояния устройства.

Потенциально взрывоопасные среды

Находясь на территории с потенциально взрывоопасной атмосферой, выключите прибор и соблюдайте требования всех знаков и инструкций. В число потенциально взрывоопасных сред входят территории, где обычно рекомендуют выключать двигатель. Искра в такой среде может стать причиной взрыва или пожара и привести к травмам или смерти. Выключайте прибор рядом с газовыми насосами на станциях технического обслуживания. Соблюдайте ограничения, касающиеся использования радиооборудования, на складах топлива, зонах распределения горючего, химических заводах или в зонах, где ведутся взрывные работы. Зоны с потенциально взрывоопасной атмосферой часто, но не всегда, наглядно обозначены. В их число входят зоны под палубой судна, склады химических веществ и пункты их передачи, автомобили, использующие сжиженный углеводородный газ (например, бутан или пропан), и зоны, в атмосфере которых содержатся такие химические вещества или частицы, как мука, пыль или металлические порошки.

Дополнительная информация о безопасности

Данное устройство и его модификации могут содержать мелкие детали. Храните их в недоступном для маленьких детей месте.

Информация об утилизации оборудования IT

Асер строго придерживается правил по защите окружающей среды и переработке, сбору и утилизации использованного оборудования, что является одним из важнейших приоритетов компании для минимизации загрязнения окружающей среды.

Сотрудники Асер осознают результаты воздействия на окружающую среду деятельности своей компании, поэтому стараются обеспечить наилучшие условия производства для снижения воздействия изделий компании на окружающую среду.

Для получения дополнительной информации и помощи в утилизации посетите веб-сайт по адресу:

<http://www.acer-group.com/public/Sustainability/sustainability01.htm>

Для получения дополнительной информации о возможностях и преимуществах изделий компании перейдите на веб-сайт www.acer-group.com.

Указания по утилизации



Запрещается утилизировать данный электронный прибор с бытовым мусором. С целью сведения к минимуму загрязнения и обеспечения максимальной защиты окружающей среды устройство подлежит переработке. Для получения дополнительной информации о правилах, установленных Директивой по отходам электрического и электронного оборудования (WEEE), посетите веб-сайт <http://www.acer-group.com/public/Sustainability/sustainability01.htm>

Заявление о пикселах на ЖКД

ЖКД изготовлен с помощью высокоточных производственных технологий. Тем не менее некоторые пиксели могут иногда загораться неправильно или гореть красным или черным светом. Это не влияет на записанное изображение и не может рассматриваться как неисправность.

Данное устройство имеет следующие особенности управления питанием:

- Включение спящего режима дисплея через 15 минут бездействия пользователя.
- Включение спящего режима компьютера через 30 минут бездействия пользователя.
- Выход компьютера из спящего режима при нажатии кнопки питания.

Советы и информация для комфортного использования

При продолжительном использовании компьютеров от пользователей могут поступать жалобы на головную боль или утомление глаз. После работы за компьютером в течение многих часов они также подвержены риску возникновения телесных повреждений. Продолжительная работа, неправильная осанка, неправильный стиль работы, вошедший в привычку, стресс, нарушение условий работы, здоровье персонала и другие факторы значительно увеличивают риск возникновения телесных повреждений.

Неправильное использование компьютера может привести к кистевому туннельному синдрому, тендосиновииту, тендовагиниту или другим мышечно-скелетным повреждениям. В руках, запястьях, кистях, плечах, шее или спине могут возникнуть следующие симптомы:

- онемение, жжение или покалывание;
- тупая боль, болезненные ощущения или болезненность при дотрагивании;
- боль, отечность или пульсация;
- оцепенелость или стеснение;
- ощущение холода или слабость.

При возникновении данных симптомов или любого другого периодического или постоянного дискомфорта и/или боли, связанной с использованием компьютера, немедленно проконсультируйтесь с врачом и проинформируйте об этом отдел безопасности и охраны труда своей компании.

В следующем разделе приведены советы по комфортному использованию компьютера.

Поиск комфортной зоны

Найдите комфортную зону, настройте угол обзора монитора, воспользовавшись подножкой, или измените высоту кресла для достижения максимального удобства. Следуйте следующим советам:

- избегайте работы в одной позе в течение слишком долгого промежутка времени;
- не сутультесь и/или не отклоняйтесь назад;
- регулярно вставайте и прогуливайтесь, чтобы снять напряжение в мышцах ног.

Забота о зрении

Просмотр в течение долгого времени, ношение неправильно подобранных очков или контактных линз, яркий свет, чрезмерное освещение комнаты, плохо сфокусированные экраны, мелкие шрифты и дисплеи с низким уровнем контрастности – все это может привести к напряжению глаз. В следующем разделе содержатся рекомендации по снижению утомляемости глаз.

Глаза

- Регулярно давайте глазам отдохнуть.
- Периодически давайте глазам отдохнуть, отводя взгляд от монитора и фокусируя его на удаленном объекте.
- Часто моргайте, чтобы предотвратить сухость глаз.

Дисплей

- Регулярно очищайте дисплей.
- Голова должна находиться выше верхнего края дисплея, чтобы взгляд падал на центр экрана сверху.
- Чтобы улучшить удобочитаемость текста и четкость графики, настройте комфортный уровень яркости и/или контраста дисплея.
- Уберите источники яркого света и отражений
 - Ставьте дисплей так, чтобы он располагался боком к окну или источнику света.
 - Уменьшите освещенность в комнате при помощи занавесок, абажуров или жалюзи.
 - Используйте рабочее освещение.
 - Измените угол обзора дисплея.
 - Используйте фильтр, уменьшающий яркий свет.
 - Используйте козырек, например полосу картона на верхней части дисплея.
- Не настраивайте неудобный угол обзора дисплея.
- Не смотрите на источники яркого света, например открытые окна, в течение длительных промежутков времени.

Развитие правильного стиля работы

Развивайте в себе следующие привычки, чтобы сделать работу на компьютере более полезной и продуктивной:

- регулярно делайте короткие перерывы;
- выполняйте упражнения для разминки;
- как можно чаще дышите свежим воздухом.
- занимайтесь спортом и держите себя в тонусе.



Acer Incorporated
8F, 88, Sec. 1, Xintai 5th Rd., Xizhi
New Taipei City 221, Taiwan

Declaration of Conformity

We,

Acer Incorporated

8F, 88, Sec. 1, Xintai 5th Rd., Xizhi, New Taipei City 221, Taiwan

Contact Person: Mr. RU Jan, e-mail:ru.jan@acer.com

And,

Acer Italy s.r.l

Via Lepetit, 40, 20020 Lainate (MI) Italy

Tel: +39-02-939-921 ,Fax: +39-02 9399-2913

www.acer.it

Declare under our own responsibility that the product:

Product: LCD Monitor
Trade Name: Acer
Model Number: G246HYL
SKU Number: G246HYL xxxxxx;
(“x” = 0-9, a-z, A-Z, or blank)

To which this declaration refers conforms to the relevant standard or other standardizing documents:

- EN55022:2006/A1:2007 Class B; EN55024:2010
- EN 61000-3-2:2006+A1:2009+A2:2009, Class D
- EN61000-3-3:2008
- EN60950-1:2006/A11:2009/A1:2010+A12:2011
- EN50581:2012

We hereby declare above product is in compliance with the essential requirements and other relevant provisions of EMC Directive 2004/108/EC, Low Voltage Directive 2006/95/EC, and RoHS Directive 2011/65/EU and Directive 2009/125/EC with regard to establishing a framework for the setting of ecodesign requirements for energy-related product.

Year to begin affixing CE marking 2013.

RU Jan / Sr. Manager
Regulation, Acer Inc.

March.21.2013
Date



Acer America Corporation
 333 West San Carlos St., Suite 1500
 San Jose, CA 95110, U. S. A.
 Tel : 254-298-4000
 Fax : 254-298-4147
 www.acer.com



**Federal Communications Commission
 Declaration of Conformity**

This device complies with Part 15 of the FCC Rules. Operation is subject to the following two conditions: (1) this device may not cause harmful interference, and (2) this device must accept any interference received, including interference that may cause undesired operation.

The following local Manufacturer /Importer is responsible for this declaration:

Product:	LCD Monitor
Model Number:	G246HYL
SKU Number:	G246HYL xxxxxx ("x" = 0~9, a ~ z, A ~ Z or Blank)
Name of Responsible Party:	Acer America Corporation
Address of Responsible Party:	333 West San Carlos Street Suite 1500 San Jose, CA 95110, U.S.A.
Contact Person:	Acer Representative
Phone No.:	254-298-4000
Fax No.:	254-298-4147

Информация, касающаяся безопасности и удобства использования	iii
Правила техники безопасности	iii
СПЕЦИАЛЬНЫЕ ЗАМЕЧАНИЯ, КАСАЮЩИЕСЯ ЖИДКОКРИСТАЛЛИЧЕСКИХ МОНИТОРОВ	iii
ЧИСТКА МОНИТОРА	iii
Доступность	iv
Безопасное прослушивание	iv
Предупреждения	iv
Использование электропитания	iv
Обслуживание изделия	v
Потенциально взрывоопасные среды	vi
Дополнительная информация о безопасности	vi
Информация об утилизации оборудования IT	vi
Указания по утилизации	vi
Заявление о пикселах на ЖКД	vii
Советы и информация для комфортного использования	vii
Поиск комфортной зоны	vii
Забота о зрении	viii
Развитие правильного стиля работы	viii
Declaration of Conformity	ix
Federal Communications Commission Declaration of Conformity	x
Распаковка	1
Прикрепление подставки (для выбранных моделей)	2
Регулировка положения экрана	3
Подсоединение сетевого шнура	3
Экономия энергии	3
Канал данных дисплея (DDC)	4
Назначение контактов коннектора	4
15-контактный сигнальный кабель цветного дисплея	4
24-контактный сигнальный кабель цветного дисплея	4
19-контактный сигнальный кабель цветного дисплея	5
Таблица стандартного времени	6
Установка	7
MHL (Mobile High-Definition Link)	
(только для моделей с входом MHL)	8
Элементы управления	9

Панель управления	9
Использование оперативного меню	10
Acer eColor Management	11
Инструкции по использованию	11
Возможности и преимущества	11
Использование экранных меню	12
Меню изображения	12
Экранное меню	13
Меню настроек	14
Меню информации	15
Устранение неполадок	16
Режим VGA	16
Режим DVI/HDMI (дополнительно)	17

Распаковка

Во время распаковки коробки, пожалуйста, проверьте, имеются ли в наличии все нижеуказанные позиции, если в будущем вам потребуется перевозить или пересылать монитор, сохраните упаковочный материал.

Монитор с ЖК-дисплеем

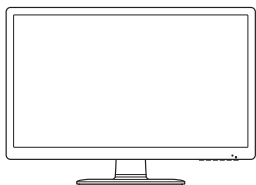

Руководство пользователя



Краткое руководство



Кабель типа D-SUB

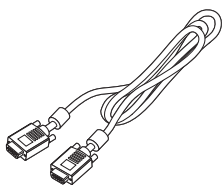

Кабель HDMI
(дополнительно)

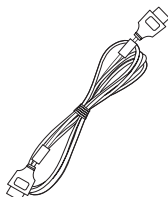

Сетевой шнур

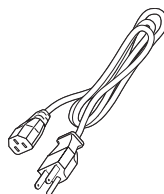

Кабель DVI
(дополнительно)

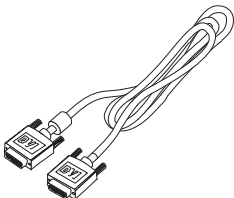

Адаптер питания

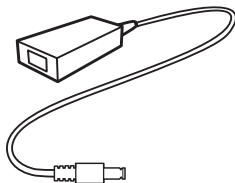

Аудиокабель
(дополнительно)

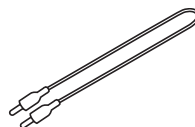

Кабель MHL
(дополнительно)

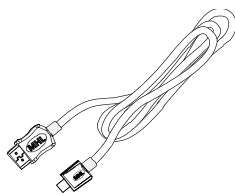

Прикрепление подставки (для выбранных моделей)



Примечание. Извлеките монитор и основание из упаковочной коробки. Осторожно положите монитор экраном вниз на устойчивую поверхность (чтобы не поцарапать экран, подложите ткань).

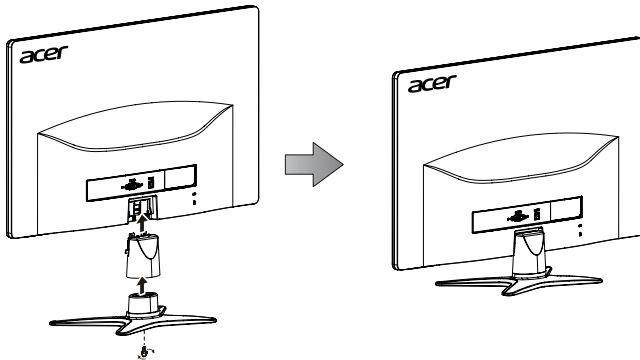

- 1 Прикрепите подставку монитора к основанию.
- 2 Проверьте надежность фиксации кронштейна подставки в основании.
 - Прикрепите основание к кронштейну подставки монитора, завернув белый винт, используя имеющийся выступ или монетку (для выбранных моделей).



Примечание. Во время установки соблюдайте осторожность, чтобы не повредить руки.

Регулировка положения экрана

для того, чтобы достичь оптимального поля зрения, можно отрегулировать угол наклона монитора, взявшись двумя руками за его края, так, как изображено на рисунке ниже. Монитор можно отрегулировать на 15 градусов вверх и на 5 градусов вниз, как указывает изображенная ниже стрелка.

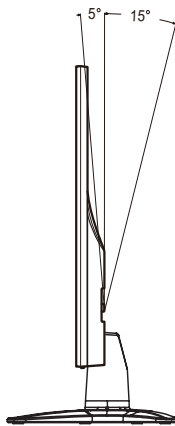

Подсоединение сетевого шнура

- прежде всего, убедитесь в том, что используется правильный сетевой шнур в соответствии с правилами в вашем регионе.
- Настоящий монитор снабжен универсальным устройством питания, который обеспечивает возможность эксплуатации как в регионах с использованием переменного тока напряжением 100 / 120 В, так и в регионах с использованием переменного тока напряжением 220/240 В. Со стороны пользователя не требуется никакой регулировки.
- Подключите один конец сетевого шнура к адаптеру, а второй конец в соответствующую розетку.
- Для устройства с использованием переменного тока напряжением 120 В: используйте комплект сетевого шнура UL Listed Cord Set, тип SVT и розетки на 10 А / 125 В.
- Для устройства с использованием переменного тока напряжением 220/120 В: используйте сетевой комплект, состоящий из сетевого шнура H05VV-F и розетки на 10 А, 250 В. Сетевой шнур должен иметь соответствующие разрешения техники безопасности для использования в стране, в которой будет установлено оборудование.

Экономия энергии

монитор переключится в режим экономии энергии по сигналу от контроллера дисплея, на что будет указывать мигающий синий индикатор.

Режим	Светодиодный индикатор
Вкл.	Синий
Режим ожидания/ сохранение энергии	Мигает синим цветом

Состояния экономии энергии будут поддерживаться до момента направления сигнала управления или активации клавиатуры или мыши. Время возврата из режима активного отключения обратно во включенное состояние составляет 3 секунды.

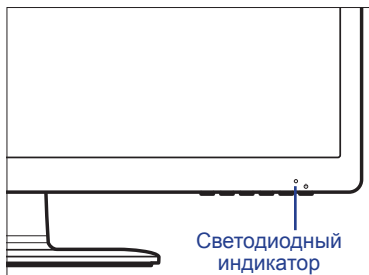

Канал данных дисплея (DDC)

Для облегчения процесса установки монитор готов к автоматическому подключению к системе (plug-and-play), в том случае, если используемая система также поддерживает протокол DDC. Протокол DDC (канал данных дисплея) - это протокол коммуникации, посредством которого монитор автоматически информирует главную систему о своих возможностях, например о тех разрешающих способностях, которые он поддерживает и соответствующей синхронизации. Монитор поддерживает стандарт DDC2B.

Назначение контактов коннектора

15-контактный сигнальный кабель цветного дисплея

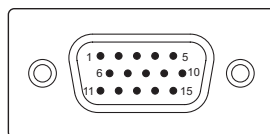

КОНТАКТ №	Описание	КОНТАКТ №	Описание
1	Красный	9	+5 В
2	Зеленый	10	Логическое заземление
3	Синий	11	Заземление монитора
4	Заземление монитора	12	DDC-Serial Data
5	Общий провод DDC	13	Построчная синхронизация
6	Общий провод R	14	Покадровая синхронизация
7	Общий провод G	15	Синхронизация DDC-serial
8	Общий провод В		

24-контактный сигнальный кабель цветного дисплея

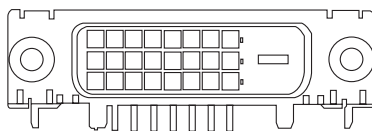

КОНТАКТ №	Описание	КОНТАКТ №	Описание
1	Канал передачи данных TMDS 2+	13	NC
2	Канал передачи данных TMDS 2-	14	Питание +5 В
3	Экранированный канал передачи данных TMDS 2/4	15	Обнаружение DVI
4	NC	16	Определение "горячего" подключения
5	NC	17	Канал передачи данных DDC 0-
6	Синхронизация DDC	18	Канал передачи данных DDC 0+
7	Канал передачи данных DDC	19	Экранированный канал передачи данных TMDS 0/5
8	NC	20	NC
9	Канал передачи данных TMDS 1-	21	NC
10	Канал передачи данных TMDS 1+	22	TMDS, синхронизация, экранирование
11	Экранированный канал передачи данных TMDS 1/3	23	Положительная синхронизация DDC TMDC +
12	NC	24	Отрицательная синхронизация DDC TMDC

19-контактный сигнальный кабель цветного дисплея

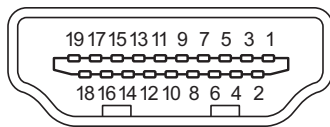

КОНТАКТ №	Описание	КОНТАКТ №	Описание
1	Канал передачи данных DDC 2+	2	Экранированный канал передачи данных TMDS 2
3	Канал передачи данных DDC 2-	4	Канал передачи данных DDC 1+
5	Экранированный канал передачи данных TMDS 1	6	Канал передачи данных DDC1-
7	Канал передачи данных DDC 0+	8	Экранированный канал передачи данных TMDS 0
9	Канал передачи данных DDC 0-	10	Положительная синхронизация DDC TMDC+
11	TMDS, синхронизация, экранирование	12	Отрицательная синхронизация DDC TMDC-
13	CEC	14	Зарезервировано (нормально замкнутое состояние в устройстве)
15	SCL	16	SDA
17	Земля DDC/CEC	18	Питание +5 В
19	Определение "горячего" подключения		

КОНТАКТ №	Описание	КОНТАКТ №	Описание
7	MHL+	9	MHL
18	VBUS	19	CBUS
5	земля	11	земля
17	земля		

*Только для моделей с разъемом MHL

Таблица стандартного времени

№	Режим	Разрешение	Частота обновления	
1	VGA	640x480	60	Гц
2		640x480	72	Гц
3	MAC	640x480	66,7	Гц
4	VESA	720x400	70	Гц
5	SVGA	800x600	56	Гц
6		800x600	60	Гц
7		800x600	72	Гц
8		1024x600	60	Гц
9	XGA	1024x768	60	Гц
10		1024x768	70	Гц
11	VESA	1152x864	75	Гц
12		1280x960	60	Гц
13	SXGA	1280x1024	60	Гц
14	VESA	1280x720	60	Гц
15	WXGA	1280x800	60	Гц
16		1360x768	60	Гц
17	WXGA+	1440x900	60	Гц
18	WSXGA+	1680x1050	60	Гц
19	UXGA	1600x1200	60	Гц
20	VESA	1920x1080	60	Гц

*Только для моделей с разъемом MHL

№	Разрешение		
1	640x480p	60	Hz
2	720x480p	60	Hz
3	720x576p	50	Hz
4	800x600p	60	Hz
5	1024x768p	60	Hz
6	1280x720p	60	Hz
7	1280x720p	50	Hz
8	1920x1080i*	60	Hz

№	Разрешение		
9	1920x1080i*	50	Hz
10	1920x1080p*	30	Hz
11	1920x1080p	60	Hz
12	1920x1080p	50	Hz
13	720(1440)x480i*	60	Hz
14	720(1440)x576i*	50	Hz

Установка

Для подключения монитора к главной системе выполните шаги, перечисленные ниже.

Шаги

- 1 Подключите видеокабель
 - a Убедитесь в том, что монитор и компьютер отключены от сети питания.
 - b Подключите видеокабель к компьютеру.
 - c Подключите кабель DVI
 - (1) Убедитесь в том, что монитор и компьютер отключены от сети питания.
 - (2) DVI-кабель (дополнительно, только для моделей с аналоговым входом)
 - a. Убедитесь в том, что монитор и компьютер отключены от сети питания.
 - b. Подключите кабель DVI к компьютеру.
 - (3) HDMI-кабель (дополнительно, только для моделей с входом HDMI)
 - a. Убедитесь в том, что монитор и компьютер отключены от сети питания.
 - b. Подключите HDMI-кабель к компьютеру.
- 2 Подключите адаптер
 - a Подключите шнур питания к адаптеру.
 - b Подключите один шнур адаптера к монитору, а другой — к розетке с заземлением.
- 3 Подключите к сети монитор и компьютер.

Сначала подключите монитор, а потом - компьютер. Этот порядок очередности крайне важен.
- 4 Если монитор по-прежнему не функционирует надлежащим образом, см. раздел о диагностике неисправностей и определите проблему.

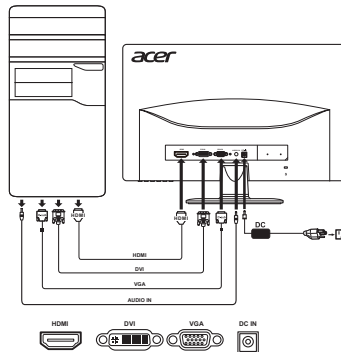

Примечание. Вход MHL работает только на устройствах, имеющих сертификат MHL. Более подробно можно узнать в руководстве пользователя.

MHL (Mobile High-Definition Link) (только для моделей с входом MHL) Mobile High-Definition Link – это цифровой интерфейс для передачи видео и аудио с внешнего портативного устройства. Он также может использоваться для зарядки портативного устройства (5 В, 900 мА).

Подключение устройств. С помощью кабеля, имеющего сертификат MHL, соедините порт HDMI® (MHL) дисплея и выход HDMI® портативного устройства.

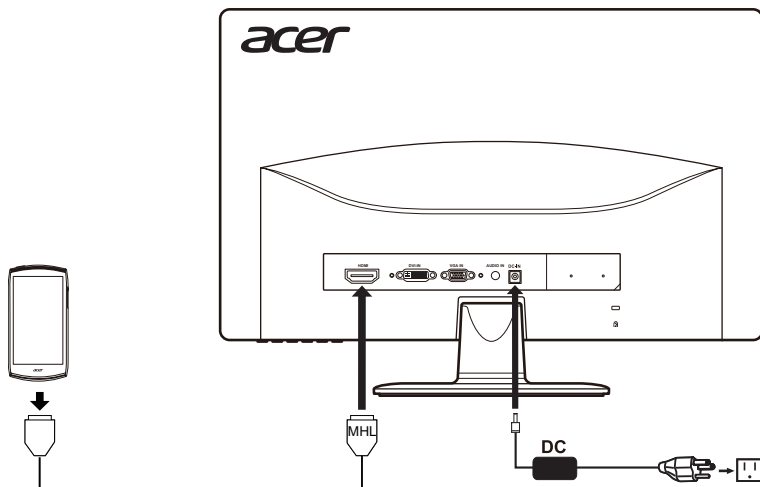

Использование MHL

На мониторе автоматически отобразится содержимое портативного устройства, имеющего сертификат MHL, при условии, что оно поддерживает форматы дисплея, на который выводится информация, и аудио.

Если портативное устройство находится в режиме ожидания, на мониторе будет отображаться черный экран или он тоже перейдет в режим ожидания, в зависимости от выходного сигнала портативного устройства.

Из-за разницы в размере и разрешении монитора и портативного устройства изображение на дисплее может быть не таким четким, как на самом портативном устройстве. Это может происходить из-за изменения портативным устройством формата вывода.

Этот монитор предназначен только для воспроизведения содержимого портативного устройства. Он не может использоваться для управления портативным устройством.

Элементы управления

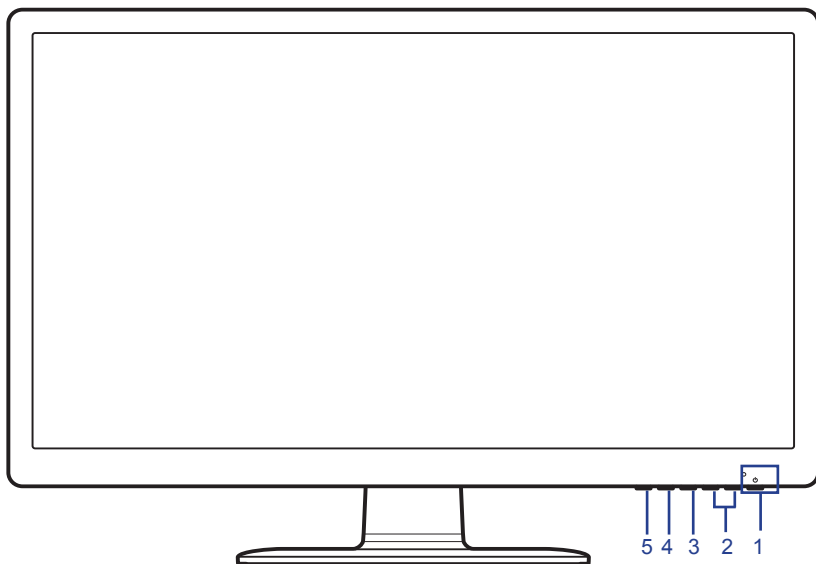

Панель управления

№	Элемент	Описание
1	Кнопка питания / индикатор	Включение/выключение монитора. Синий индикатор означает, что питание включено. Синий мигающий индикатор указывает на режим ожидания/энергосбережения.
2	Кнопка < / >	Нажмите кнопку < / > для перехода к требуемой функции, нажмите кнопку Меню для выбора функции. Нажмите кнопку < / > для изменения параметров текущей функции.
3	Кнопка Меню / Enter	Нажмите для просмотра экранного меню. Нажмите еще раз для выбора в экранном меню.
4	Кнопка Авто. / Exit	<ul style="list-style-type: none">• Если активно экранное меню, нажмите эту кнопку для выхода из экранного меню.• Если экранное меню не активно, нажмите и удерживайте эту кнопку в течение двух секунд для включения функции авторегулировки, монитор автоматически настроит положение дисплея, фокус и синхронизацию дисплея.
5	Кнопка «Empowering»	При отключенном экранном меню нажмите эту кнопку для выбора режима сценария.

Использование оперативного меню



Нажмите любую из функциональных кнопок (Кнопка Empowering, **Авто**. или **Меню**) для открытия оперативного меню. Оперативное меню позволяет быстро выбрать наиболее часто используемые настройки.

Значок	Элемент	Описание
	Empowering	При отключенном экранном меню нажмите эту кнопку для выбора режима сценария.
	Авто.	Нажмите кнопку Авто . для включения функции авторегулировки, монитор автоматически настроит положение дисплея, фокус и синхронизацию дисплея.
	Меню	Нажмите кнопку Меню для включения экранного меню.
	Громкость	Нажмите кнопку Громкость для регулировки уровня громкости (опция, только модель с аудиовходом).
	Вход	Нажмите кнопку Вход для выбора другого источника видеосигнала, подключенного к монитору (опция, только модели с двойным входом или модель со входом HDMI).

Acer eColor Management





Инструкции по использованию

- 1 Нажмите кнопку Empowering для открытия экранного меню Acer eColor Management и выбора режима сценария.



- 2 С помощью кнопок **< / >** выберите требуемый режим.
- 3 Нажмите кнопку **Авто.** для подтверждения выбора и выхода из Acer eColor Management.

Возможности и преимущества

Значок	Тип режима	Описание
	Пользов.	Пользовательские настройки, возможность точной настройки параметров в соответствии с ситуацией.
	Экономичный режим	Настройка параметров для снижения энергопотребления.
	Стандарт	Настройки по умолчанию, демонстрация исходных технических возможностей дисплея.
	Графика	Улучшает цвета и выделяет мелкие детали. Цветные рисунки и фотографии выглядят более живо с четко проявленными деталями.
	Кино	Максимально высокая детализация видеоизображения. Великолепное видеоизображение даже при просмотре в обстановке с неподходящим освещением.

Использование экранных меню



Примечание. Следующая информация приведена исключительно в справочных целях. Реальные характеристики устройств могут отличаться от указанных.

Монитор с ЖК-дисплеем оснащен экранным меню (OSD) для выполнения различных настроек и регулировок.

Нажмите кнопку **Меню** для открытия экранного меню. Можно использовать экранное меню для регулировки качества изображения, времени ожидания OSD и общих настроек.

Меню изображения

Меню изображения используется для регулировки качества изображения.

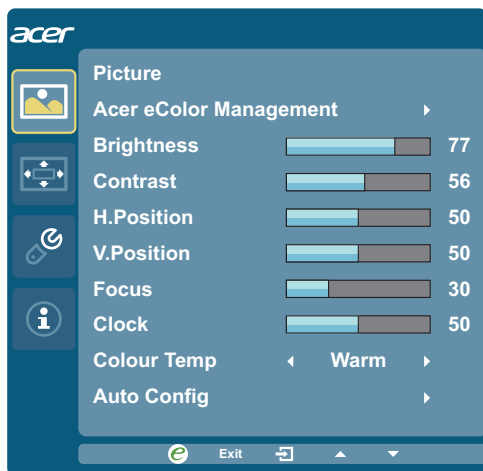

- 1 Нажмите кнопку **Меню** для открытия экранного меню.
- 2 С помощью кнопок **< / >** выберите  **Изображение** и нажмите кнопку **Меню** для входа в меню **Изображение**.
В меню **Изображение** доступны следующие параметры: Acer ecolor Management, яркость, контрастность, положение по горизонтали, положение по вертикали, фокус, синхронизация, цветовая температура и автонастройка.
- 3 С помощью кнопок **< / >** перейдите по параметрам меню **Изображение** и нажмите кнопку **Меню** для входа в подменю.
- 4 С помощью кнопок **< / >** отрегулируйте/выберите параметр и нажмите кнопку **Авто** для подтверждения.

Экранное меню

Экранное меню используется для регулировки места расположения экранного меню и времени ожидания.

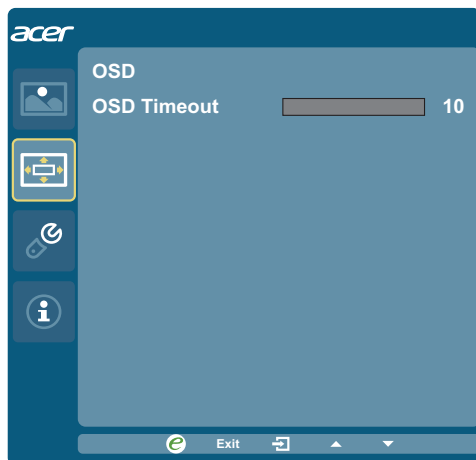

- 1 Нажмите кнопку **Меню** для открытия экранного меню.
- 2 С помощью кнопок **< / >** выберите  **OSD** и нажмите кнопку **Меню** для входа в меню **OSD**.
- 3 Для регулировки параметра экранного меню Положение по горизонтали / Положение по вертикали нажмите кнопку **Меню** для входа в подменю.
- 4 С помощью кнопок **< / >** отрегулируйте заданное положение и нажмите кнопку **Авто** для подтверждения.

Меню настроек

Меню настроек используется для регулировки общих настроек текущего входного сигнала, например соотношение сторон, язык экранного меню и т.д.



- 1 Нажмите кнопку **Меню** для открытия экранного меню.
- 2 С помощью кнопок **< / >** выберите  **Настройка** и нажмите кнопку **Меню** для входа в меню **Настройка**.
В меню **Настройка** доступны следующие параметры: широкоэкранный режим, DDC/CI, ACM, вход, язык и сброс.
- 3 С помощью кнопок **< / >** перейдите по параметрам меню **Настройка** и нажмите кнопку **Меню** для входа в подменю.
- 4 С помощью кнопок **< / >** отрегулируйте/выберите параметр и нажмите кнопку **Авто** для подтверждения.

Меню информации

В меню информации отображается основная информация относительно монитора.



- 1 Нажмите кнопку **Меню** для открытия экранного меню.
- 2 Для просмотра основной информации о мониторе с помощью кнопок **< / >** выберите  **Информация**.

Устранение неполадок

Прежде чем отослать монитор с ЖК-дисплеем на сервисное обслуживание, пожалуйста, проверьте список диагностики неисправностей, приведенный ниже, возможно, удастся определить, в чем заключается проблема, самостоятельно.

Режим VGA

Неполадка	Статус светодиодного индикатора	Исправление
Отсутствует изображение	Синий	При помощи OSD отрегулируйте яркость и контраст на максимум или перезагрузите на установки по умолчанию.
	Выкл.	Проверьте выключатель питания. Проверьте, правильно ли подсоединен провод питания к монитору.
	Мигает синим цветом	Проверьте, правильно ли подсоединен к задней части монитора видеокабель. Проверьте, включен ли компьютер или находится ли он в режиме ожидания/сохранения энергии.
Нестабильное изображение	Синий	Проверьте, соответствуют ли спецификации графический адаптер и монитор, так как их несоответствие может вызывать рассогласование частоты входного сигнала.
Ненормальное изображение (изображение пропадает, смещено, слишком большое или слишком маленькое)	Синий	С помощью экранного меню отрегулируйте фокус, синхронизацию, положение по горизонтали или вертикали при нестандартном сигнале.
		Проверьте настройку дисплея. Если изображение отсутствует, выберите другое разрешение или частоту обновления по вертикали.
		Подождите несколько секунд после регулировки размера изображения перед изменением или отсоединением сигнального кабеля или отключением питания от монитора.

Режим DVI/HDMI (дополнительно)

Неполадка	Статус светодиодного индикатора	Исправление
Отсутствует изображение	Синий	При помощи OSD отрегулируйте яркость и контраст на максимум или перезагрузите на установки по умолчанию.
	Выкл.	Проверьте выключатель питания. Проверьте, правильно ли подсоединен провод питания к монитору.
	Мигает синим цветом	Проверьте, правильно ли подсоединен к задней части монитора видеокабель. Проверьте, включен ли компьютер или находится ли он в режиме ожидания/сохранения энергии.