



ARTWAY®

АВТОМОБИЛЬНЫЙ
ВИДЕОРЕГИСТРАТОР

AV-620

/ РУКОВОДСТВО ПОЛЬЗОВАТЕЛЯ /



АВТОМОБИЛЬНЫЙ
ВИДЕОРЕГИСТРАТОР

AV-620



СОДЕРЖАНИЕ

ОБЩАЯ ИНФОРМАЦИЯ	2
МЕРЫ ПРЕДОСТОРОЖНОСТИ И ОБЩАЯ ИНФОРМАЦИЯ	2
МЕРЫ ПРЕДОСТОРОЖНОСТИ ПРИ РАБОТЕ С ВИДЕОРЕГИСТРАТОРОМ	2
МЕРЫ ПРЕДОСТОРОЖНОСТИ ПРИ РАБОТЕ С АДАПТЕРОМ ПИТАНИЯ	2
МЕРЫ ПРЕДОСТОРОЖНОСТИ ПРИ ОБРАЩЕНИИ С ЖИДКОКРИСТАЛЛИЧЕСКИМ ДИСПЛЕЕМ УСТРОЙСТВА	3
МЕРЫ ПРЕДОСТОРОЖНОСТИ ПРИ РАБОТЕ С РАЗЪЕМАМИ	3
МЕРЫ ПРЕДОСТОРОЖНОСТИ ПРИ ОБРАЩЕНИИ С КАРТАМИ ПАМЯТИ	3
СХЕМА УСТРОЙСТВА ВИДЕОРЕГИСТРАТОРА И ОРГАНОВ УПРАВЛЕНИЯ	4
НАЗНАЧЕНИЕ ОРГАНОВ УПРАВЛЕНИЯ РЕГИСТРАТОРОМ	5
ЭКСПЛУАТАЦИЯ	6
НАЧАЛО ЭКСПЛУАТАЦИИ АВТОМОБИЛЬНОГО РЕГИСТРАТОРА	6
НАСТРОЙКА ВИДЕОРЕГИСТРАТОРА	7
ПОДКЛЮЧЕНИЕ К КОМПЬЮТЕРУ (РЕЖИМ USB)	8
ХАРАКТЕРИСТИКИ ПРОДУКТА	8
УСТРАНЕНИЕ НЕИСПРАВНОСТЕЙ	9
АВТОМАТИЧЕСКАЯ ОСТАНОВКА ВО ВРЕМЯ ЗАПИСИ	9

ОБЩАЯ ИНФОРМАЦИЯ

Благодарим Вас за то, что Вы выбрали бренд ARTWAY. Прежде чем начать эксплуатацию устройства, внимательно прочтите данное руководство, чтобы воспользоваться всеми возможностями видеорегистратора и продлить срок его службы. Сохраните это руководство, чтобы обратиться к нему, если в будущем возникнет такая необходимость.

Данное Руководство содержит информацию о технических характеристиках устройства, кнопках управления устройством и его программном обеспечении, перечень мер безопасности, игнорирование или несоблюдение которых может привести к повреждению устройства, сбоям в его работе или к выходу из строя. В Руководстве так же содержатся советы по использованию видеорегистратора. Приведённая информация позволит избежать ошибок, связанных с неправильной эксплуатацией устройства.

В случае выявления несоответствия функционала устройства данному руководству по эксплуатации, обратитесь в службу технической поддержки по телефону 8-800-500-0841.

Заранее приносим свои извинения за возможные несоответствия, связанные с постоянным совершенствованием функционала и программного обеспечения устройства.

МЕРЫ ПРЕДОСТОРОЖНОСТИ И ОБЩАЯ ИНФОРМАЦИЯ

Автомобильный видеорегистратор произведен и предназначен для мобильного использования. Нижеследующие указания по эксплуатации предназначены для того, чтобы помочь Вам правильно использовать устройство без угрозы чьей-либо безопасности и сохранять его в рабочем состоянии.

Внимательно прочитайте этот раздел и строго следуйте приведенным в нем инструкциям.

МЕРЫ ПРЕДОСТОРОЖНОСТИ ПРИ РАБОТЕ С ВИДЕОРЕГИСТРАТОРОМ

- Устройство следует держать вдали от зон с экстремальным изменением температуры, предохранять от воздействия прямых солнечных лучей или устройств, излучающих тепло. Защищайте устройство от попадания влаги и не помещайте его в пыльную или задымленную среду. Не допускайте контакта с активными химическими веществами.
- Предохраняйте устройство от ударов, не кладите на него тяжелые предметы и не вставляйте в него устройства или предметы, которые не подходят к стандартным разъёмам. Падение устройства может привести к повреждению ЖК экрана и к нарушению его нормального функционирования.

МЕРЫ ПРЕДОСТОРОЖНОСТИ ПРИ РАБОТЕ С АДАПТЕРОМ ПИТАНИЯ

- При зарядке устройства используйте только стандартный тип адаптера питания (включен в комплект поставки). Использование нестандартного или иного типа зарядного устройства может привести к повреждениям видеорегистратора и потере гарантии на устройство. При первой зарядке рекомендуется заряжать его в течение 4-5 часов.
- Адаптер можно подключать только к тому типу электрической сети, параметры которой указаны на маркировке. Если Вы не уверены в соответствии параметров электрической сети и адаптера питания, проконсультируйтесь со специалистами, обратитесь в службу поддерж-

ки или в один из авторизованных изготовителем сервисных центров.

- Не наступайте на кабель адаптера питания и не ставьте на него тяжелые предметы.
- Не допускайте растяжения кабеля, его запутывания и завязывания узлами.
- При отсоединении адаптера питания от прикуривателя следует вытягивать штекер, а не тянуть за сам кабель.
- Не подключайте адаптер питания к каким-либо иным устройствам, помимо устройств данной модели.
- Храните адаптер питания в недоступном для детей месте.

МЕРЫ ПРЕДОСТОРОЖНОСТИ ПРИ ОБРАЩЕНИИ С ЖИДКОКРИСТАЛЛИЧЕСКИМ ДИСПЛЕЕМ УСТРОЙСТВА

Экран жидкокристаллического (ЖК) дисплея – хрупкое устройство, требующее бережного обращения.

- Для протирки экрана ЖК-дисплея используйте только мягкую ткань или специальные салфетки.
- Используйте только специальные средства для очистки дисплея.
- Не касайтесь поверхности экрана острыми предметами.
- Не оказывайте на экран сильного давления и не размещайте на нем какие-либо предметы. Это может привести к повреждениям дисплея и потере гарантии на устройство.
- Не оставляйте дисплей под прямыми солнечными лучами.

МЕРЫ ПРЕДОСТОРОЖНОСТИ ПРИ РАБОТЕ С РАЗЪЕМАМИ

- Не применяйте чрезмерную силу при подключении к разъемам внешних устройств. Это может привести к повреждению контактов.
- Не допускайте попадания в разъемы посторонних предметов, а также жидкости и пыли. Это может привести как к повреждению разъёма, так и устройства в целом.
- Перед установкой убедитесь, что штекер подсоединяется правильной стороной.
- Избегайте натяжения кабеля, когда он подключен к устройству.

МЕРЫ ПРЕДОСТОРОЖНОСТИ ПРИ ОБРАЩЕНИИ С КАРТАМИ ПАМЯТИ

- Обратите внимание на правильное позиционирование карты памяти относительно слота. Не прилагайте усилия, если карта не входит в слот устройства. Это может привести к повреждению, как самого слота, так и карты памяти.
- Не допускайте попадания в слот карты памяти посторонних предметов, а также жидкости и пыли. Это может привести как к повреждению слота, так и устройства в целом.
- Перед установкой убедитесь, что карта устанавливается правильной стороной. При необходимости переверните карту.
- Убедитесь в соответствии устанавливаемой карты памяти спецификации.
- Не извлекайте карту памяти во время обращения устройства к ее содержимому (запись, чтение, копирование, воспроизведение файлов). Это может привести к потере данных или к выходу карты из строя.
- Берегите карту от попадания едких или коррозионных материалов.

СХЕМА УСТРОЙСТВА ВИДЕОРЕГИСТРАТОРА И ОРГАНОВ УПРАВЛЕНИЯ •••••

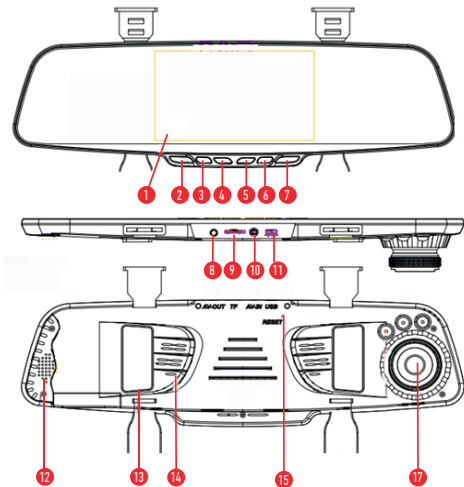

- | | | |
|---------------------|--------------------------------|-----------------------------|
| 1. Дисплей | 8. Разъем AV-OUT | 15. Кнопка Reset |
| 2. Кнопка ОК | 9. Слот microSD-карты | 16. Инфракрасные светодиоды |
| 3. Кнопка Вверх | 10. Разъем AV-IN | 17. Объектив |
| 4. Кнопка Вниз | 11. Разъем USB | |
| 5. Кнопка Menu | 12. Динамик | |
| 6. Кнопка Mode | 13. Крепление | |
| 7. Кнопка включения | 14. Отверстия для отвода тепла | |

ПИТАНИЯ

Кнопки	Описание функций
Включения питания	<p>При однократном длительном нажатии (3 сек) устройство включается; при удержании кнопки питания в течении 3 секунд, после включения, устройство отключается.</p> <p>При однократном коротком нажатии экран выключается и включается.</p>
OK	<p>Видеозапись(фотография):</p> <p>Однократное короткое нажатие включает видеосъемку (делает фотографию). Повторное нажатие отключает.</p> <p>Полноэкранный(нормальный) режим:</p> <p>Однократное продолжительное нажатие кнопки переключит режим работы экрана между полноэкранным и нормальным режимами.</p> <p>Работа с меню:</p> <p>При работе с меню, однократное нажатие подтверждает выбор.</p> <p>Режим просмотра видеозаписей и фотографий:</p> <p>Однократное короткое нажатие включает проигрывание видео и просмотр фото, повторное нажатие кнопки поставит видеозапись на паузу.</p>
Menu	<p>Работа с меню:</p> <p>В режиме ожидания нажатие этой кнопки открывает меню.</p>
Mode	<p>При однократном нажатии происходит переключение режимов (режим фотосъемки/видеосъемки/воспроизведения).</p>

Up	<p>Работа с меню: Нажатие кнопки перемещает курсор вверх по меню. Вывод изображения на дисплей: При подключении задней камеры, на дисплее будет изображение с обеих камер. В режиме видеозаписи короткое нажатие переключает между 4 режимами работы дисплея: изображение передней камеры, передняя камера + маленькое изображение с задней камеры, задняя камера + маленькое изображение с передней камеры, задняя камера. В режиме фотографирования короткое нажатие переключает изображение на дисплее между передней и задней камерой. Детектор движения: В режиме ожидания длительное нажатие включает режим детектора движения. Повторное длительное нажатие отключает детектор движения. Детектор движения: В режиме просмотра видео нажатие кнопки включит ускоренную перемотку изображения назад.</p>
Down	<p>Работа с меню: Нажатие кнопки перемещает курсор вниз по меню. Видеозапись(фотография): В режиме видеозаписи короткое нажатие выключает и включает звукозапись. Режим просмотра видеозаписей: При нажатии этой кнопки вы включите ускоренную перемотку видео вперед.</p>

ЭКСПЛУАТАЦИЯ

НАЧАЛО ЭКСПЛУАТАЦИИ АВТОМОБИЛЬНОГО РЕГИСТРАТОРА

УСТАНОВКА РЕГИСТРАТОРА В АВТОМОБИЛЕ:

Выключите зажигание двигателя

Установите в регистратор microSD-карту памяти 10 класса, рекомендована установка карт памяти производителей Transcend/Sandisk.

Установите основной модуль регистратора на штатное зеркало заднего вида.

Подключите зарядное устройство к USB-выходу на корпусе регистратора.

Установите камеру заднего вида на заднем стекле вашего автомобиля, убедитесь, что объектив смотрит в направлении движения задним ходом. После этого подключите камеру заднего вида к соответствующему входу на основном модуле регистратора.

Обратите внимание, что длины кабеля хватает для того чтобы проложить его под обшивкой крыши вашего автомобиля.

ВКЛЮЧЕНИЕ /ОТКЛЮЧЕНИЕ

Однократно нажмите кнопку  для включения питания, загорится красный индикатор. Повторно нажмите кнопку  для отключения питания, красный индикатор погаснет;

Внимание: при низком заряде аккумуляторной батареи прибора на экран выводится сообщение о разряде батареи, после чего устройство отключается.

ЗАРЯДКА АККУМУЛЯТОРА

Существует три способа зарядки: подключение к USB-разъему ПК, подключение к бортовой сети автомобиля используя гнездо прикуривателя и подключение к портативной аккумуляторной батарее.

Во время зарядки горит синий световой индикатор. Процесс полной зарядки составляет примерно 2 часа.

Отображение заряда батареи:



Полный заряд
батареи



не полный заряд
батареи



низкий заряд
батареи



батарея разряжена

Зарядить встроенную аккумуляторную батарею можно тремя способами:





При подключении через USB-порт (настольный ПК, ноутбук)

При подключении ЗУ в гнездо автомобильного прикуривателя.

Используя внешний аккумулятор.

НАСТРОЙКА ВИДЕОРЕГИСТРАТОРА •••••

МЕНЮ НАСТРОЙКИ

Чтобы изменить настройки, нажмите на кнопку «Меню» . Перемещаясь по меню кнопками  или  выберите нужную опцию и нажмите . Для выхода из меню настроек нажмите кнопку .

ФУНКЦИИ, НАСТРАИВАЕМЫЕ В МЕНЮ:

G-SENSOR

В случае удара или резкого торможения регистратор будет автоматически сохранять изображение(видео) до и после аварийного события в отдельный файл, защищенный от перезаписи.

РЕЖИМ ПАРКОВКИ

Активировав данную настройку, вы можете оставить свой автомобиль на парковке и при ударе регистратор включится и произведет видеозапись длиной 15 секунд и выключится.

ДАТЧИК ДВИЖЕНИЯ

Эта функция переводит регистратор из спящего режима в режим видеозаписи при возникновении движения.

ФУНКЦИЯ SOS

Позволяет заблокировать от удаления нужный файл с помощью нажатия кнопки «Режим». Автоматическое включение/выключение

Автоматический старт и прекращение записи при подаче и отключении питания соответственно. Данная функция настраивается в Меню регистратора и может быть отключена.

ЦИКЛИЧЕСКАЯ ЗАПИСЬ

Циклическая запись позволяет решить проблему с нехваткой памяти. В этом режиме запись видео производится небольшими порциями: сохраняются отдельные видеоролики длительностью 1, 2, 5 минут каждый. При заполнении всей памяти удаляется самый «старый» файл, и запись продолжается.

Так же в меню вы можете настроить дату и время, частоту мерцания экрана, режим энергосбережения и выполнить форматирование SD-карты.

ПОДКЛЮЧЕНИЕ К КОМПЬЮТЕРУ (РЕЖИМ USB)

Подключите видеорегистратор к компьютеру через кабель, включите регистратор. На мониторе устройства автоматически появится меню с надписью «USB-диск». В этом режиме вы можете получить доступ к видео и фото файлам.

ХАРАКТЕРИСТИКИ ПРОДУКТА

Дисплей	4,3 дюйма LCD;
Объектив	Передний объектив 170°; Задняя камера 120°.
Язык	Русский, английский.
Формат видео файла/кодек	AVI
Разрешение записи	1920x1080 30 к/сек.
Циклическая запись	Режим циклической видеозаписи (автоматическое удаление старых файлов при записи новых)
Включение и выключение вместе с машиной	Поддерживает автоматическое включение при подаче питания на прикуриватель (включении зажигания машины) и отключение при выключении зажигания.

G-sensor	Функция датчика удара (G-sensor)
Датчик определения движения	Поддерживает
Карта памяти	Поддержка Micro SD (до 32Гб) Внимание! Рекомендуется использовать карты памяти 10 класса!
Запись звука	Встроенный микрофон
Воспроизведение звука	Встроенный динамик
Инфракрасная подсветка ночного видения	Поддерживает
Стандарт видео	PAL/NTSC
Частота мерцания экрана	50Гц /60Гц
Входные параметры тока	5В; 2.0А;
Аккумулятор	Встроенный литий-ионный аккумулятор 220 мА•ч. Внимание! Работа аккумулятора рассчитана на безаварийное завершение работы регистратора!
Размеры изделия, мм	300x80x40 (ДxВxШ)
Комплектация	Видеорегистратор, зарядное устройство, кабель USB, держатель, руководство

УСТРАНЕНИЕ НЕИСПРАВНОСТЕЙ

Примечание: в случае сбоев в работе устройства вследствие ненадлежащей эксплуатации нажмите кнопку перезагрузки.

В случае возникновения неисправностей в работе устройства, попробуйте следующие способы их устранения:

Не снимает фото и видео

Проверьте наличие свободного места на SD-карте и блокировку от записи

АВТОМАТИЧЕСКАЯ ОСТАНОВКА ВО ВРЕМЯ ЗАПИСИ

Используйте совместимую высокоскоростную SD-карту с поддержкой SDHC из-за большой емкости HD данных, необходимо использовать высокоскоростную SD-карту с маркировкой C10



САНКТ-ПЕТЕРБУРГ
МИТОРФАНЬЕВСКОЕ ШОССЕ, Д. 10А
ТЕЛ.: (812) 342-73-16
(812) 342-73-97
E-MAIL: INFO@EUROTUNING-SPB.RU

МОСКВА
ИЛОВАЙСКАЯ УЛИЦА, Д. 2Б
ТЕЛ.: (495) 789-96-30
E-MAIL: INFO-MSK@EUROTUNING-SPB.RU

Перейти
на сайт

ARTWAY-ELECTRONICS.COM



Служба технической поддержки:
8-800-500-08-41

Бесплатные звонки по России

