

Руководство по эксплуатации

EH-TW7400

Home Projector

Использование руководств

Структура руководств к данному проектору описана ниже.

Правила техники безопасности/Руководство по технической поддержке и обслуживанию

Содержит информацию о безопасном использовании проектора, а также руководство по технической поддержке и обслуживанию, контрольные списки по устранению неисправностей и пр. Обязательно ознакомьтесь с данным руководством перед использованием проектора.



Руководство по эксплуатации (данное руководство)

Содержит информацию об установке и основных операциях перед использованием проектора, использовании меню Настройка, решении проблем и выполнении планового технического обслуживания.



Руководство по быстрой установке

Содержит информацию о процедурах установки проектора. Ознакомьтесь с данным руководством перед выполнением установки.

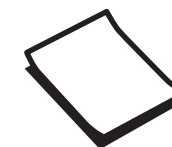

Условные обозначения, используемые в данном руководстве

Обозначения, относящиеся к технике безопасности

В документации и на проекторе можно найти графические символы, поясняющие порядок безопасного обращения с проектором.

Ниже приведены обозначения и их значение. Изучите и соблюдайте указания предостерегающих символов во избежание нанесения вреда людям или имуществу.

Опасно

Данные символы сообщают информацию, игнорирование которой может причинить вред или даже смерть людям из-за неправильного обращения.



Предостережение

Данные символы сообщают информацию, игнорирование которой может причинить вред или физические повреждения людям из-за неправильного обращения.

Общие информирующие обозначения

Внимание

Обозначает процедуры, которые могут стать причиной повреждения или неисправности.

	Отмечает дополнительные сведения и указания, с которыми полезно ознакомиться при изучении соответствующего вопроса.
	Указывает страницу, на которой находится подробная информация, относящаяся к рассматриваемому вопросу.
Название меню	Обозначает пункты меню Настройка. Пример: Изображен. - Цветовой режим
Название кнопки	Обозначает кнопки на пульте дистанционного управления или панели управления. Пример: кнопка 

О применении фразы "данный продукт" или "данный проектор"

Основной модуль проектора, а также элементы и дополнительные компоненты, входящие в состав поставки, могут обозначаться фразой "данный продукт" или "данный проектор".

Структура руководства и условные обозначения

Использование руководств 1

Условные обозначения, используемые в данном руководстве 2

- Обозначения, относящиеся к технике безопасности 2
- Общие информирующие обозначения 2
- О применении фразы "данный продукт" или "данный проектор" 2

Введение

Названия деталей и их назначение 6

- Вид спереди/сверху 6
- Панель управления 7
- Пульт дистанционного управления 9
- Заднее 12
- Основание 13

Подготовка

Установка 14

- Проецируемое изображение и положение проектора 14
 - Установка параллельно экрану 14
 - Установка проектора горизонтально путем регулировки высоты какой-либо стороны 14
- Различные способы настройки 15
 - Установка на стол и проецирование 15
 - Подвешивание к потолку и проецирование 15
- Расстояние проецирования и максимальные значения сдвига линзы 16

Подключение устройства 19

- Снятие клеммной крышки 19
- Подключение видеоборудования 19
- Подключение компьютера 19
- Подключение внешнего оборудования 20
 - Подключение к порту Trigger Out 20
 - Подключение к порту LAN 20

- Подключение устройства Беспроводной адаптер локальной сети 21
- Подключение зажима кабеля HDMI 21

Подготовка пульта дистанционного управления 22

- Установка аккумуляторов пульта дистанционного управления 22
- Рабочий диапазон пульта дистанционного управления 23
 - Рабочий диапазон (слева направо) 23
 - Рабочий диапазон (сверху вниз) 23

Основные операции

Проецирование изображений 24

- Включение проектора 24
 - Если целевое изображение не проецируется 25
- Работа с главным экраном 25
- Выключение 26

Регулировка проецируемого изображения 27

- Отображение тестового шаблона 27
- Функция регулировки объектива (фокус, масштабирование, сдвиг объектива) 27
 - Регулировка фокуса 28
 - Регулировка размера проецирования (регулировка масштаба) 28
 - Регулировка положения проецируемого изображения (регулировка сдвига линзы) 29
- Регулировка угла наклона проектора 30
- Коррекция трапецеидальных искажений 30
- Временное скрытие изображения 30

Регулировка изображения

Регулировка изображения 32

- Выбор качества проецирования (Цветовой режим) 32
- Переключение функций отображения экрана "полное" и "растянутое" (Соотношен. сторон) 33
- Настройка параметра Резкость 34
- Изменение разрешения изображения (Улучш-е изображ-я) 35

Установка Автонастр. диафр.	36
Настройка параметра Кадровая интерпол.	36
Настройка цвета	38
Настройка параметра Цвет. температ.	38
Регулировка RGB (Смещение/усиление)	38
Регулировка оттенка, насыщенности и яркости	38
Регулировка гаммы	40
Выбор и регулировка корректирующего значения	40
Регулировка при просмотре изображения	40
Регулировка с помощью графика регулировки гаммы	41
Просмотр изображения в сохраненном качестве (Функция Память)	42
Сохранение настроенных значений	42
Загрузка, удаление и переименование памяти	42
Полезные функции	
Просмотр 3D-изображений	44
Подготовка к просмотру 3D-изображений	44
Если 3D-изображение не просматривается	44
Использование очков 3D	45
Преобразование изображений 2D в 3D	45
Предупреждения о просмотре 3D- изображений	46
Использование функции Связь HDMI	48
Функция Связь HDMI	48
Настройки параметра Связь HDMI	48
Подключение	49
Проецирование двух разных изображений с помощью функции Кадр в кадре	50
Типы экранов, которые могут отображаться одновременно	50
Проецирование в субэкране Кадр в кадре	50

Запуск и выход из Кадр в кадре	50
Изменение настроек Кадр в кадре	50

Использование проектора в сети

Проецирование через проводную ЛВС

Выбор настроек проводной сети	52
---	----

Проецирование через беспроводную ЛВС

Выбор настроек беспроводной сети вручную	54
---	----

Выбор настроек беспроводной сети компьютера	56
--	----

Выбор настроек беспроводной сети в Windows	56
---	----

Выбор настроек беспроводной сети в OS X	56
--	----

Настройка безопасности беспроводной сети	57
---	----

Проецирование с помощью функции Epson iProjection (iOS/Android)	57
--	----

Управление с помощью смартфона (функция дистанционного управления)	58
--	----

Меню Настройка

Функции меню Настройка

Операции меню Настройка	61
-----------------------------------	----

Таблица меню Настройка	62
----------------------------------	----

Меню Изображен	62
--------------------------	----

Меню Сигнал	64
-----------------------	----

Меню Настройки	66
--------------------------	----

Меню Расширен.	70
------------------------	----

Меню Сеть	74
---------------------	----

Меню Информация	78
---------------------------	----

Меню Сброс	78
----------------------	----

Поиск и устранение неисправностей

Устранение неисправностей

Интерпретация показаний индикаторов	79
---	----

Состояние индикатора во время ошибки/ предупреждения	79
---	----

Состояние индикатора при нормальной работе	81
Показания индикаторов не дают нужной информации	82
Проверка проблемы	82
Неполадки, связанные с изображениями	83
Неполадки при запуске проецирования	86
Проблемы с пультом дистанционного управления	86
Проблемы с панелью управления	87
Проблемы с 3D	87
Проблемы с HDMI	88
Проблемы с сетью	89
Об Event ID	90

Обслуживание

Обслуживание	91
Чистка деталей	91
Очистка воздушного фильтра	91
Очистка основного модуля	92
Очистка объектива	93
Периодичность замены расходных материалов	93
Периодичность замены воздушного фильтра	93
Периодичность замены лампы	93
Замена расходных материалов	94
Замена воздушного фильтра	94
Замена лампы	95
Сброс времени работы лампы	97
Выравнив. панели	98
Однородность цвета	100
О проекторе PJLink	102

Приложение

Дополнительные принадлежности и расходные материалы	103
Дополнительные элементы	103
Расходные материалы	103

Поддерживаемые разрешения экрана	104
Компьютерные сигналы (аналоговый RGB)	104
Входной сигнал HDMI1/HDMI2	104
Входной сигнал HDMI 3D	104
Технические характеристики	105
Внешний вид	107
Список символов техники безопасности	108
Глоссарий	111
Общие замечания	113
Предупреждающие наклейки	114
Общая информация	115

Названия деталей и их назначение

Вид спереди/сверху

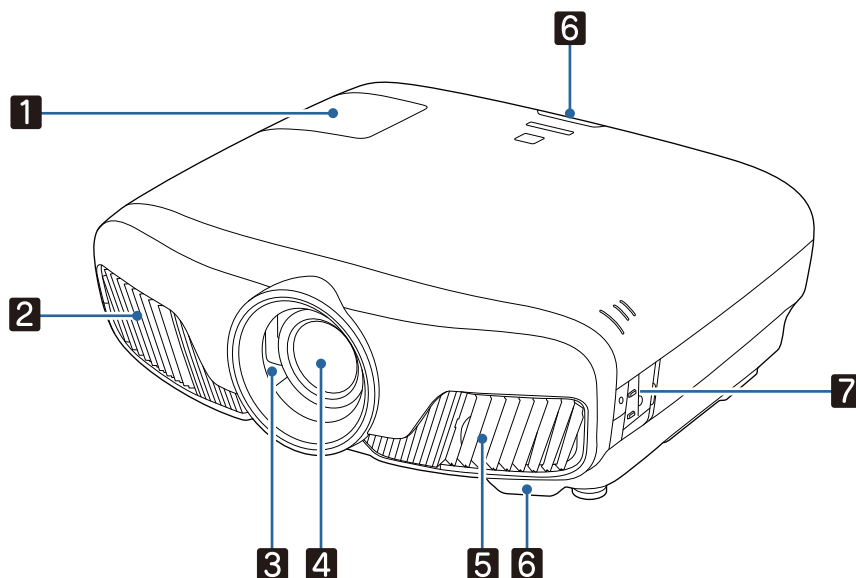



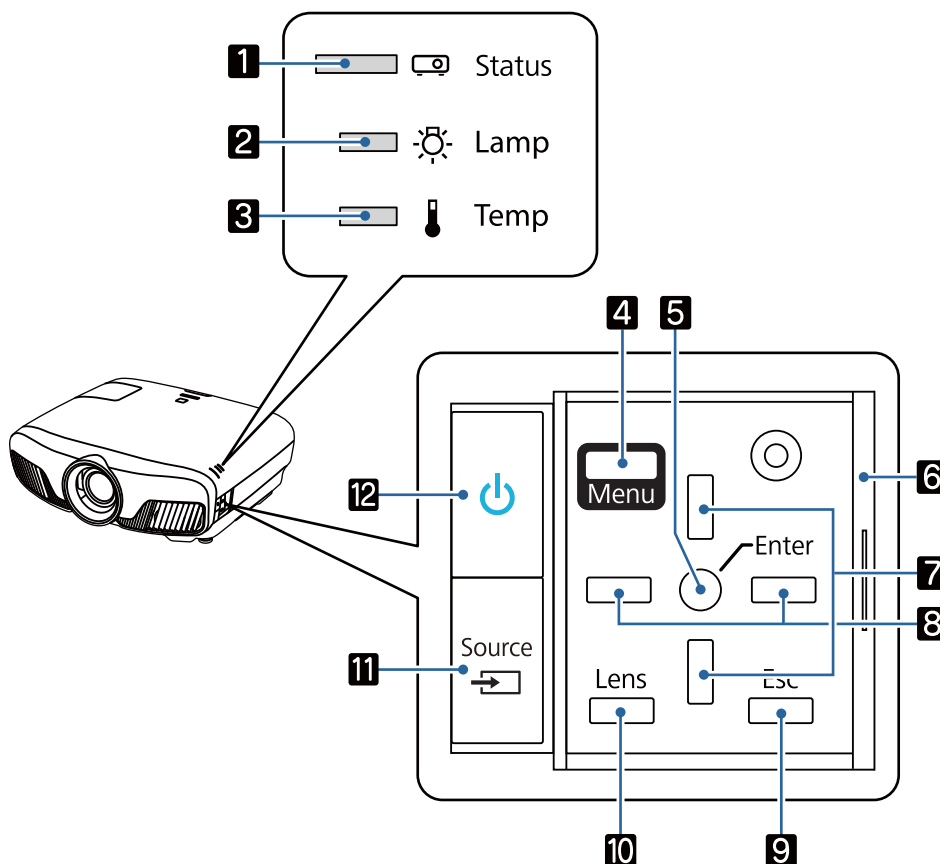

Название		Функция
1	Крышка отсека лампы	Эту крышку необходимо открыть при замене лампы проектора. ➡ стр.95
2	Выходное отверстие для воздуха	Выходное вентиляционное отверстие служит для внутреннего охлаждения проектора. <div style="border: 1px solid black; padding: 5px;"> <p>⚠ Предостережение</p> <p>Не приближайте к этому отверстию лицо и руки и не ставьте перед ним предметы, которые могут испортиться от нагрева выходящим из отверстия воздухом. Горячий воздух, выходящий из отверстия, может привести к деформации предметов, получению ожогов или стать причиной других несчастных случаев.</p> </div>
3	Затвор объектива	Связан с функцией включения и выключения проектора для автоматического открытия и закрытия затвора. ➡ стр.24
4	Объектив	Через объектив проецируются изображения.
5	Отверстие воздухозаборника	Входное отверстие для воздуха, используемого для внутреннего охлаждения проектора.
	Крышка воздушного фильтра	Выполняя замену воздушного фильтра, откройте эту крышку и извлеките воздушный фильтр. ➡ стр.94
6	Приемник сигнала от пульта дистанционного управления	Принимает сигналы от пульта дистанционного управления. ➡ стр.23
7	Панель управления	Используется для управления проектором. ➡ стр.7

Панель управления

Если для функции Освещение выбрано значение **Выкл.**, в нормальных условиях работы ни один из индикаторов гореть не будет. ➔ **Расширен. – Управление – Освещение** [стр.70](#)



Кнопки/индикаторы	Функция
1	Мигание обозначает выполнение прогрева или охлаждения. Показывает состояние проектора посредством сочетания прочих светящихся и мигающих индикаторов. ➔ стр.79
2	Мигает оранжевым цветом, если необходимо заменить лампу. Служит для отображения ошибок проектора посредством сочетания прочих светящихся и мигающих индикаторов. ➔ стр.79
3	Мигает оранжевым цветом, если внутренняя температура слишком высока. Служит для отображения ошибок проектора посредством сочетания прочих светящихся и мигающих индикаторов. ➔ стр.79
4	Открывает и закрывает меню Настройка. В меню Настройка можно регулировать и настраивать значения параметров "Сигнал", "Изображение", "Входной сигнал" и пр. ➔ стр.61
5	Выбор функций и настроек, когда открыто меню. ➔ стр.61
6 Крышка панели управления	Крышка для панели управления. Когда понадобится панель управления, возьмитесь за ручку и сдвиньте крышку, чтобы открыть.
7	Выбор значения регулировки коррекции трапецеидального искажения и пунктов меню. ➔ стр.30
8	Выбор значений регулировки для пунктов меню. ➔ стр.61





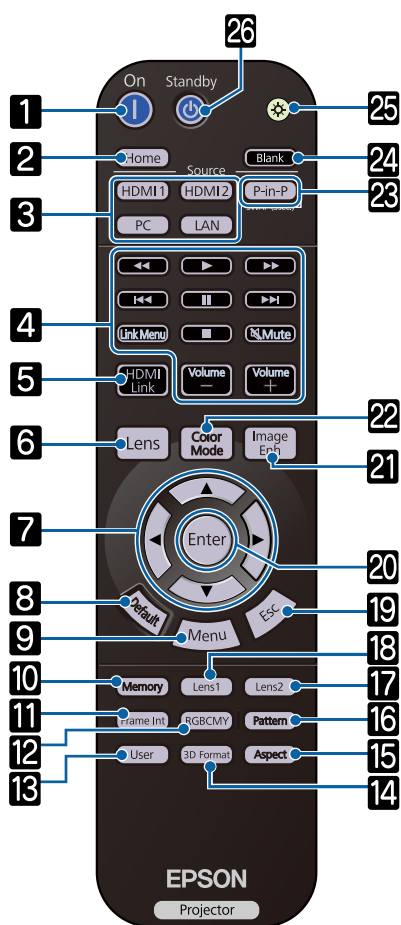



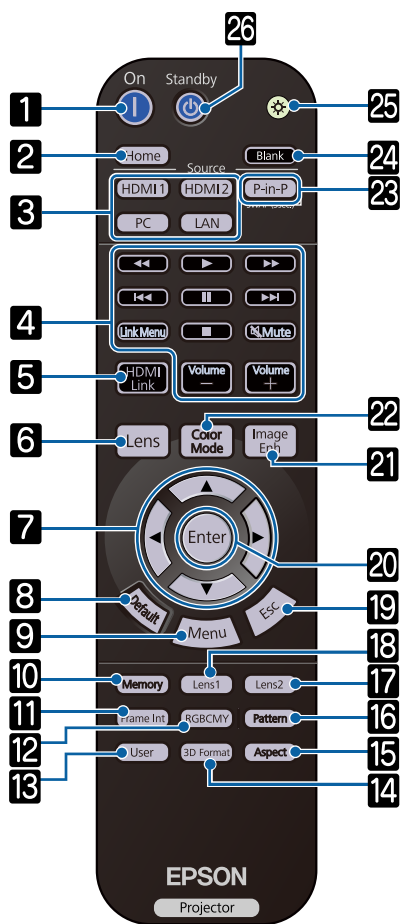



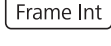

	Кнопки/индикаторы	Функция
9	Esc 	Служит для перехода к предыдущему уровню меню, если оно открыто. ☞ стр.61
10	Lens 	Изменение регулируемых параметров объектива с приводом. Диапазоны коррекции приведены ниже. <ul style="list-style-type: none">• Фокус ☞ стр.28• Масштабирование ☞ стр.28• Сдвиг линзы ☞ стр.29
11		Служит для переключения на изображение с каждого входного порта. ☞ стр.25
12		Включение и выключение питания проектора. ☞ стр.24 Светится, когда проектор включен. Служит для отображения ошибок проектора посредством сочетания прочих светящихся и мигающих индикаторов. ☞ стр.79

Пульт дистанционного управления









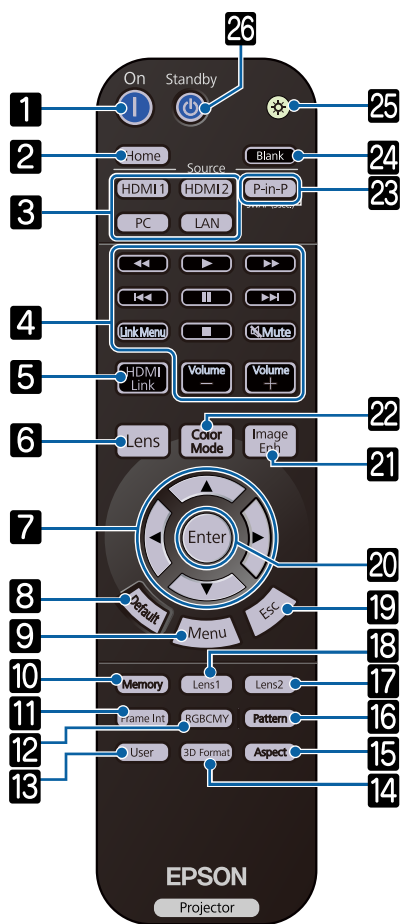

Кнопка	Функция
1	<p>On</p> <p>Служит для включения проектора. ☞ стр.24</p>
2	<p>Home</p> <p>Открытие и закрытие главного экрана. ☞ стр.25</p>
3	<p>HDMI1</p> <p>HDMI2</p> <p>PC</p> <p>LAN</p> <p>Служит для переключения на изображение с каждого входного порта. ☞ стр.25</p>
4	<p>Выполнение таких операций, как воспроизведение, останов и регулировка громкости для подключенных устройств, отвечающих требованиям стандартов CEC для HDMI. ☞ стр.48</p>
5	<p>HDMI Link</p> <ul style="list-style-type: none"> • Когда Связь HDMI Вкл. ☞ Настройки – Связь HDMI – Связь HDMI стр.66 Отображает список подключенных устройств. • Когда Связь HDMI Выкл. ☞ Настройки – Связь HDMI – Связь HDMI стр.66 Отображение меню настройки связи HDMI. <p>☞ стр.48</p>
6	<p>Lens</p> <p>Изменение регулируемых параметров объектива с приводом.</p> <p>Диапазоны коррекции приведены ниже.</p> <ul style="list-style-type: none"> • Фокус ☞ стр.28 • Масштабирование ☞ стр.28 • Сдвиг линзы ☞ стр.29

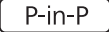

Кнопка	Функция
7	 <p>Служит для выбора пунктов меню и регулировки значений. ➡ стр.61</p>
8	 <p>В результате нажатия при открытом экране регулировки будет возвращено значение регулировки по умолчанию. ➡ стр.61</p>
9	 <p>Открывает и закрывает меню Настройка. В меню Настройка можно регулировать и настраивать значения параметров Сигнал, Изображен. и пр. ➡ стр.61</p>
10	 <p>Служит для сохранения, загрузки или очистки памяти. ➡ стр.42</p>
11	 <p>Установка уровня параметра Кадровая интерпол. ➡ стр.36</p>
12	 <p>Служит для регулировки оттенка, насыщенности и яркости каждого цвета RGBCMY. ➡ стр.38</p>
13	 <p>Служит для выполнения функции, назначенной для пользовательской кнопки. ➡ стр.66</p>
14	 <p>Переключение на формат 3D. Данный проектор поддерживает указанные ниже форматы 3D. <ul style="list-style-type: none"> • Упаков. кадров • Слева и справа • Сверху и снизу ➡ стр.44 </p>
15	 <p>Служит для выбора форматного соотношения в соответствии со входным сигналом. ➡ стр.33</p>
16	 <p>Открывает и закрывает тестовый шаблон. ➡ стр.27</p>
17	 <p>Загрузка позиции линзы, зарегистрированной как Memory1 или Memory2 в сохр. позиц. линзы. ➡ стр.42</p>
18	 <p>Загрузка позиции линзы, зарегистрированной как Memory1 или Memory2 в сохр. позиц. линзы. ➡ стр.42</p>
19	 <p>Служит для перехода к предыдущему уровню меню, если оно открыто. ➡ стр.61</p>
20	 <p>При отображении меню эта кнопка служит для доступа к текущему пункту, его открытия и перехода к следующему уровню. ➡ стр.61</p>
21	 <p>Открывает меню Улучш-е изображ-я. ➡ стр.35</p>



Кнопка	Функция
22	 <p>Изменяет Цветовой режим.  стр.32</p>
23	 <p>Позволяет одновременно проецировать изображения из двух источников, одно на основном экране и другое в субэкране. (Кадр в кадре)  стр.50</p> <p>Нажмите и удерживайте нажатой данную кнопку для переключения между изображениями на основном экране и субэкране.</p>
24	 <p>Временный останов проецирования. Для возврата к изображению снова нажмите эту кнопку.  стр.30</p>
25	 <p>Кнопки пульта дистанционного управления светятся приблизительно 10 секунд. Это полезно при использовании пульта ДУ в темноте.</p>
26	 <p>Служит для выключения проектора.  стр.26</p>

Заднее

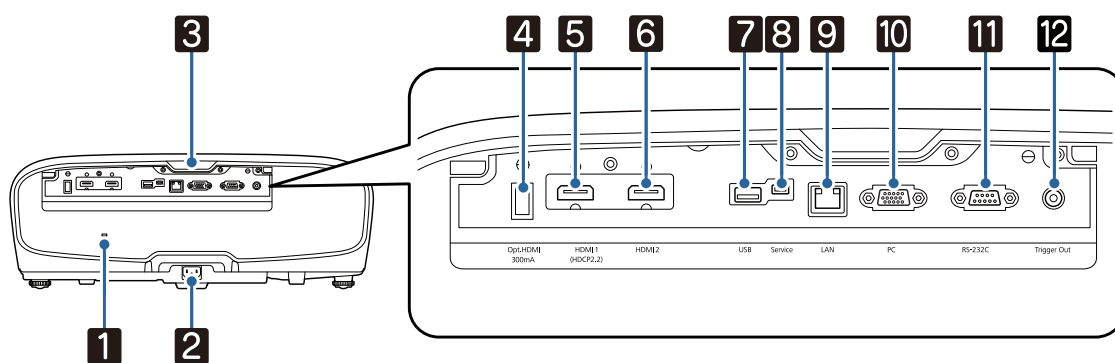

Название		Функция
1	Гнездо защиты (🔒)	Гнездо защиты совместимо с системой безопасности MicroSaver производства компании Kensington. Для получения подробной информации перейдите на домашнюю страницу компании Kensington по адресу http://www.kensington.com/ .
2	Вход для подачи питания	Подключите кабель питания. 🖱️ стр.24
3	Приемник сигнала от пульта дистанционного управления	Принимает сигналы от пульта дистанционного управления. 🖱️ стр.23
4	Порт Opt.HDMI	Соединение порта подачи питания с оптическим кабелем HDMI.
5	Порт HDMI1	Служит для подключения компьютеров и видеоборудования, совместимого с HDMI. 🖱️ стр.19 Порт HDMI1 поддерживает HDCP 2.2.
6	Порт HDMI2	
7	Порт USB	Подсоединение дополнительного Беспроводной адаптер локальной сети. Также используется при обновлении микропрограммы. 🖱️ стр.21
8	Порт Service	Порт обслуживания. Обычно не используется.
9	Порт LAN	Предназначен для подключения сетевого кабеля к сети. 🖱️ стр.20
10	Порт PC	Служит для подключения к выходному порту RGB компьютера. 🖱️ стр.19
11	Порт RS-232C	Для управления проектором подключите его к компьютеру с помощью кабеля RS-232C. Этот порт предназначен для управления и обычно не используется.
12	Порт Trigger Out	Служит для подключения внешних устройств, например экранов с электроприводом. 🖱️ стр.20

Основание

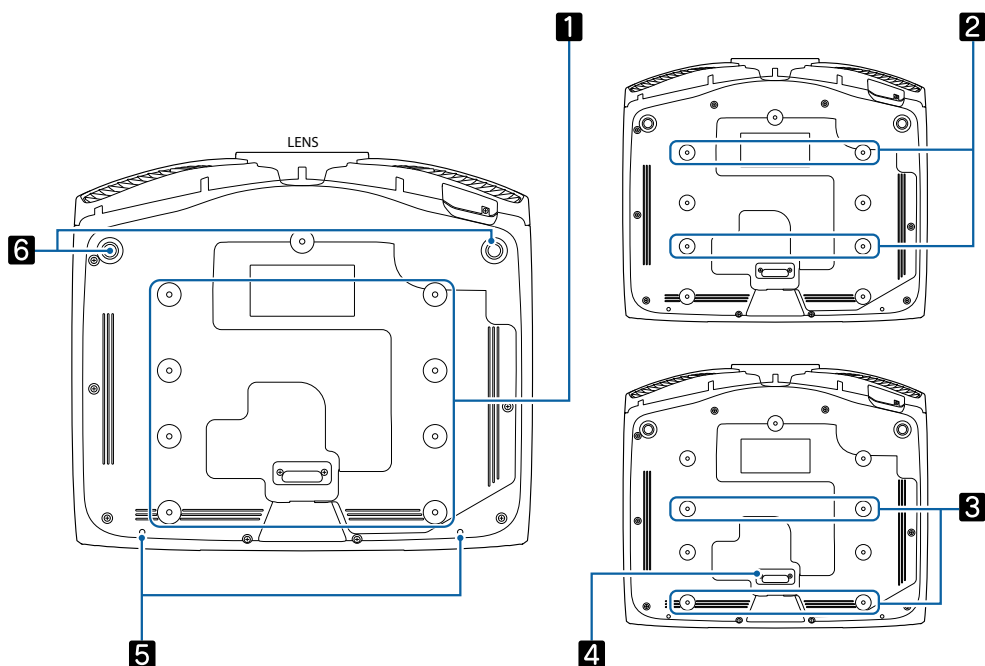

Название		Функция
1	Точки крепления кронштейнов подвески	При подвешивании проектора к потолку в этих точках следует закрепить дополнительный потолочный крепеж. ➔ стр.103 Используйте четыре точки крепления кронштейнов подвески при потолочном монтаже для 2 или 3 в зависимости от установки. Используйте точки крепления 3 при установке около стены в небольшом помещении.
2		
3		
4	Задняя опора	Снимите при использовании точек крепления кронштейнов подвески для потолочного монтажа 3 .
5	Винт фиксации крышки отсека кабелей	Винтовые отверстия для крепления крышки отсека кабелей.
6	Передняя регулируемая опора	Если проектор устанавливается на поверхности (например, на столе), выдвиньте опору, чтобы отрегулировать наклон по горизонтали. ➔ стр.30

Установка

Проецируемое изображение и положение проектора

Установите проектор, как указано ниже.

Установка параллельно экрану

Если проектор установлен под углом к экрану, на проецируемом изображении может возникать трапециевидное искажение.

Отрегулируйте положение проектора таким образом, чтобы он был установлен параллельно экрану.

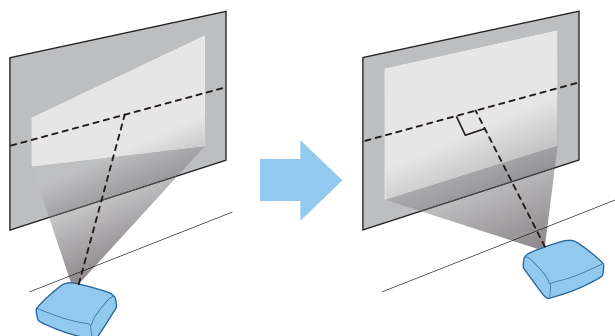

Если проектор невозможно установить перед экраном, можно отрегулировать положение изображения, применяя сдвиг объектива.  [стр.29](#)

Установка проектора горизонтально путем регулировки высоты какой-либо стороны

Если проектор наклонен, проецируемое изображение также будет наклонено.

Установите проектор горизонтально таким образом, чтобы обе стороны были на одной высоте.

Если установить проектор горизонтально невозможно, можно отрегулировать наклон проектора с помощью передней ножки.  [стр.30](#)

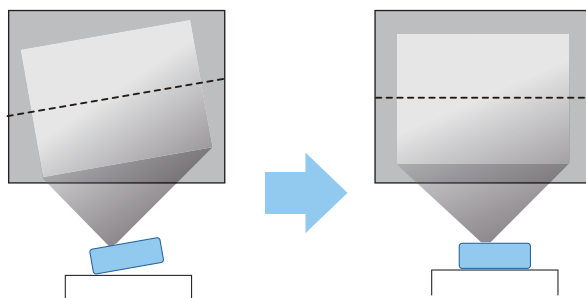

Различные способы настройки

Опасно

- При подвешивании проектора к потолку (потолочное крепление) необходимо применять специальный метод установки. При неправильной установке возможно падение проектора, приводящее к несчастным случаям и травмам.
- При использовании клеящих веществ, смазочных материалов или масел в точках крепления кронштейнов подвески с целью предотвращения ослабления затяжки винтов или при нанесении на проектор смазочных материалов или масел корпус проектора может треснуть, что приведет к падению проектора с потолочного крепления. Это может привести к серьезной травме для человека, находящегося под проектором, а также к повреждению проектора.
- Не устанавливайте его на нестабильную полку или в месте за пределом диапазона нагрузок. Иначе он может упасть или опрокинуться, что может привести к несчастному случаю или травме.
- При его установке на высоте, например на полке, примите меры против падения путем применения проводов для обеспечения безопасности в чрезвычайных ситуациях, например при землетрясении, и предотвращения несчастных случаев. При неправильной установке возможно падение проектора, приводящее к несчастным случаям и травмам.
- Не блокируйте отверстие воздухозаборника и выходное отверстие для воздуха на проекторе. Блокирование отверстия воздухозаборника и выходного отверстия для воздуха может привести к накоплению горячего воздуха внутри проектора, результатом чего может стать возгорание.

Внимание

- Не рекомендуется устанавливать проектор в местах, подверженных воздействию высокой влажности и запыленности, а также дыма от источников огня или сигаретного дыма.
- Не используйте проектор, установленный вертикально. Такие действия могут привести к неисправности.
- Воздушный фильтр необходимо чистить каждые три месяца. Если окружающая среда отличается особой запыленностью, проводите очистку чаще. ➡ [стр.91](#)

Установка на стол и проецирование

Проектор можно установить на стол в гостиной или на низкой полке, чтобы выполнять проецирование изображений.

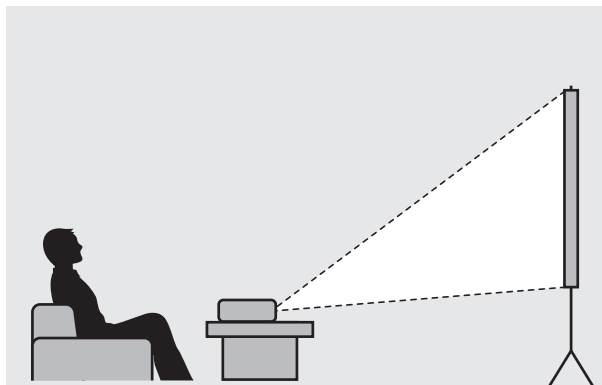

Подвешивание к потолку и проецирование

Проектор можно подвесить к потолку с помощью дополнительного потолочного монтажа, чтобы проецировать изображения.

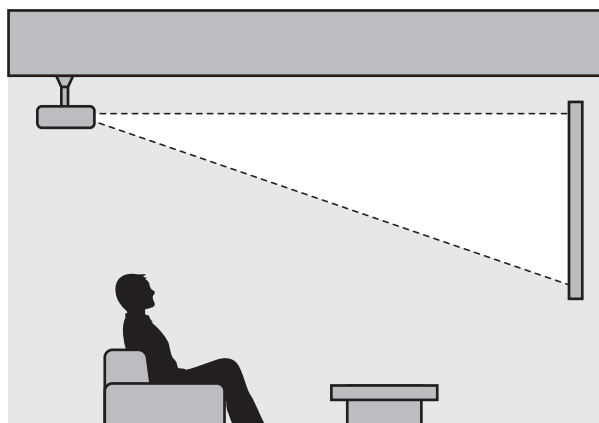

При проецировании из-под потолка выберите режим **Проецирование - Переднепот.** или **Заднепотол.** ➔ **Расширен. - Проецирование** [стр.70](#)

Расстояние проецирования и максимальные значения сдвига линзы

Размер проецируемого изображения увеличивается при отдалении проектора от экрана.

Воспользуйтесь таблицей ниже, чтобы установить проектор на оптимальном расстоянии от экрана. Значения приведены только для информации.

Максимальные значения сдвига объектива приведены в следующей таблице.



При коррекции искажения проецируемое изображение уменьшается. Увеличьте расстояние проецирования, чтобы увеличить проецируемое изображение до размера проекционного экрана.

Регулировка положения проецирования по вертикали за счет сдвига объектива

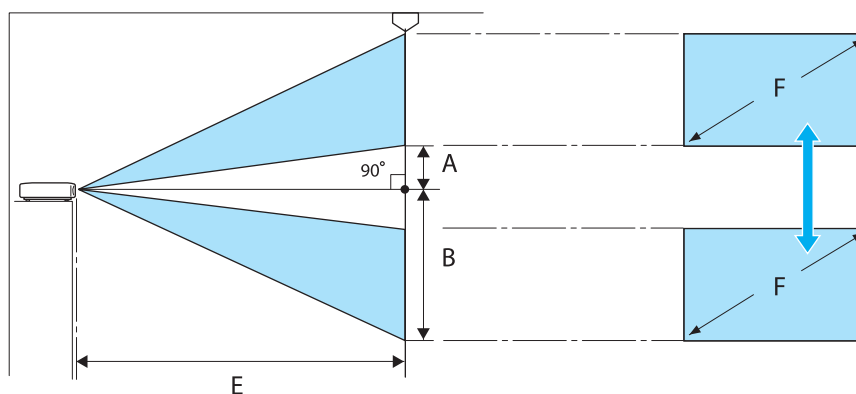

- A : Расстояние от центра объектива до нижнего края проецируемого изображения (когда сдвиг линзы произведен до наивысшего уровня)
- B : Расстояние от центра объектива до нижнего края проецируемого изображения (когда сдвиг линзы произведен до наиболее низкого уровня)
- E : Расстояние проецирования от проектора до экрана
- F : Размер проецируемого изображения

Регулировка положения проецирования по горизонтали за счет сдвига объектива

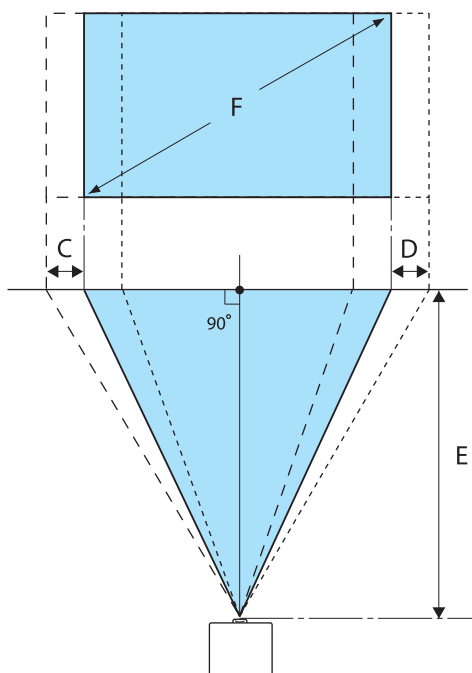

- C : Перемещение центра объектива при перемещении проектора (когда объектив сдвинут полностью влево)
- D : Перемещение центра объектива при перемещении проектора (когда объектив сдвинут полностью вправо)
- E : Расстояние проецирования от проектора до экрана
- F : Размер проецируемого изображения

Единица измерения: см

Формат экрана 16:9		Расстояние проецирования (E)		Максимальные значения сдвига линзы*		
F	W x H	Минимум (растянутое)	Максимум (теле)	Расстояние (A)	Расстояние (B)	Расстояние (C, D)
50"	111 x 62	148	313	29	91	52
60"	133 x 75	178	376	35	109	63
80"	177 x 100	239	503	46	146	83
100"	221 x 125	300	630	58	182	104
150"	332 x 187	452	947	86	273	156
200"	443 x 249	604	1264	115	364	209
250"	553 x 311	756	1582	144	455	261
300"	664 x 374	908	1899	173	547	313

* Установить вертикальный и горизонтальный сдвиг линзы на максимальное значение одновременно невозможно. 🖱️ [стр.29](#)

Пример установки (при размере экрана 16:9 и 100")

Вид сбоку

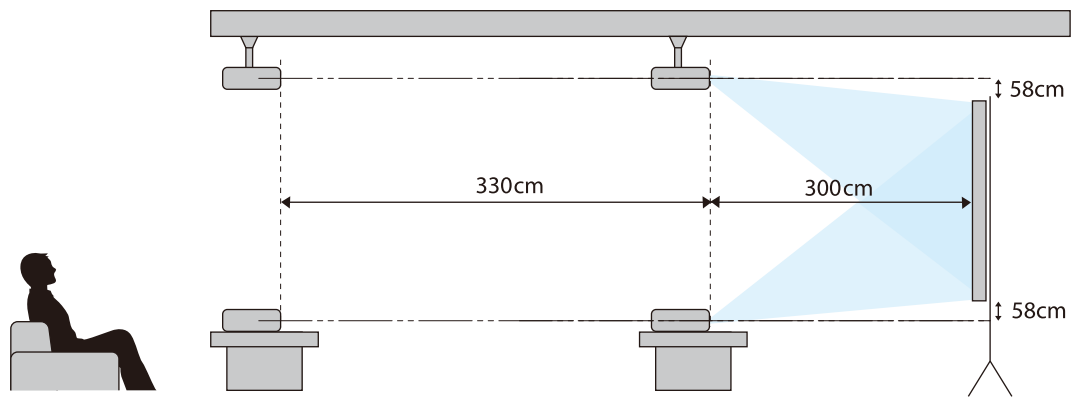

Вид сверху

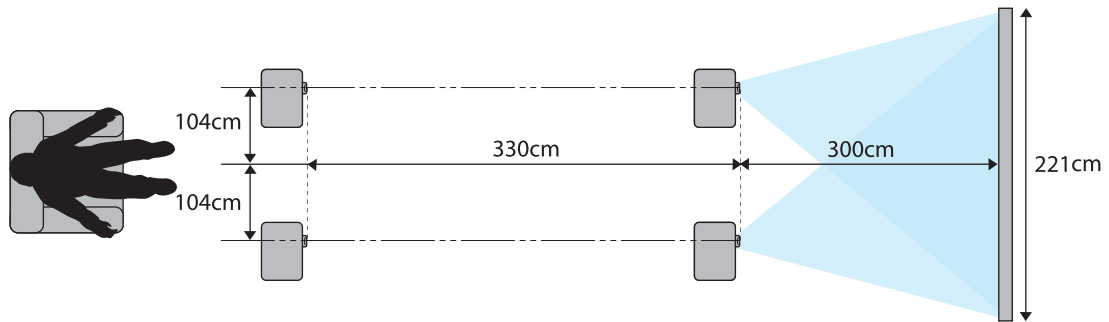

Подключение устройства

Внимание

- Выполните подсоединение кабелей перед подключением к розетке.
- Проверьте форму разъема кабеля и порта, а затем выполните подключение. Если силой вставить в порт разъем неподходящей формы, это может стать причиной повреждений и неисправности.

Снятие клеммной крышки

В зависимости от используемой модели проектор может иметь клеммной крышкой для секции разъемов на задней панели для улучшения внешнего вида. Перед подключением кабелей снимите клеммной крышкой.

В нижней части клеммной крышкой имеются вырезы, которые позволяют потянуть крышку на себя и вынуть ее из пазов в верхней части.

При установке крышки на место сначала вставьте имеющиеся на ней выступы в пазы в верхней части.

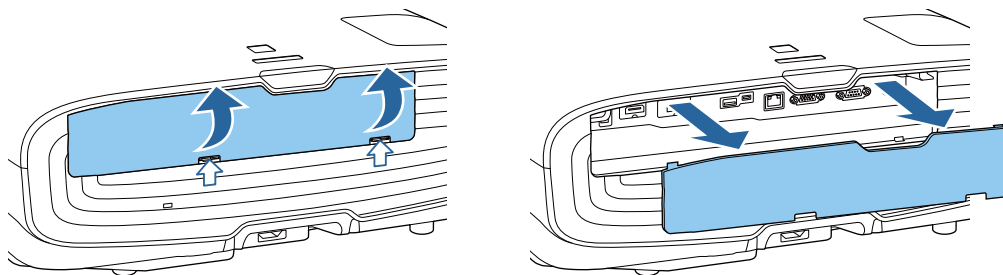

Подключение видеоборудования

Для проецирования видеоизображений с DVD/Blu-ray проигрывателей подключите проектор одним из следующих способов.

При использовании приобретаемого отдельно кабеля HDMI

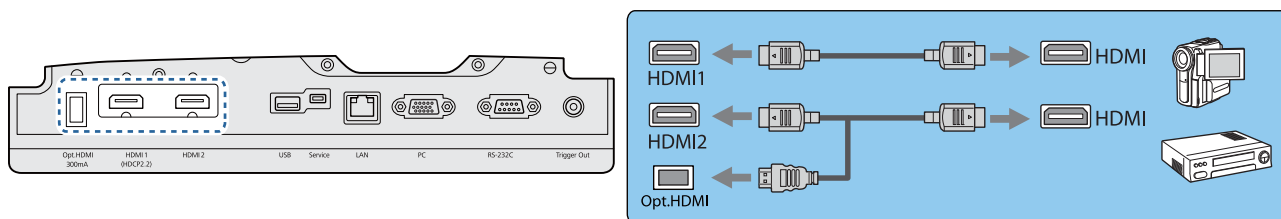

- При использовании порта подачи питания на оптический кабель HDMI подсоедините его к порту Opt.HDMI.
- При проецировании изображений в HDCP 2.2 подключитесь к порту HDMI1.
- Этот проектор не оснащен встроенным динамиком. Подсоедините проектор к системе AV для прослушивания аудиосигнала подключенного оборудования.

Подключение компьютера

Для проецирования изображений с компьютера подключите компьютер одним из следующих способов.

При использовании приобретаемого отдельно кабеля для соединения с компьютером

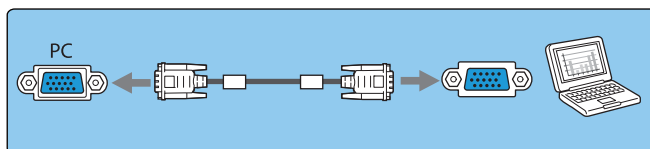
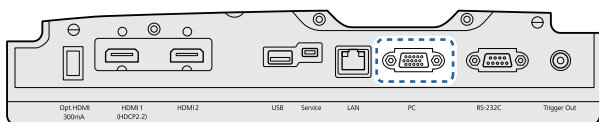

При использовании приобретаемого отдельно кабеля HDMI

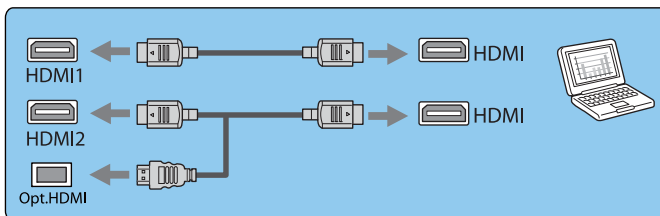
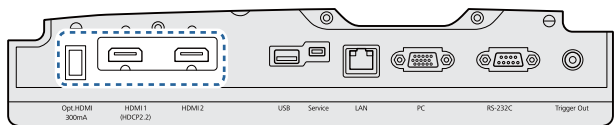

Подключение внешнего оборудования

Подключение к порту Trigger Out

Для подключения внешних устройств, таких как экраны с электроприводом, подключите стереокабель с соединителем под мини-гнездо (3,5 мм) к порту Триггерный выход. При установке на включение из этого порта выводится сигнал (12 В пост. тока) и передает информацию о состоянии проектора (Вкл. или Выкл.) на подключенные устройства, например, электрические экраны.



Для использования порта **Trigger Out** установите для **Триггерный выход** значение **Вкл.**
 ● **Расширен. – Управление – Триггерный выход** [стр.70](#)

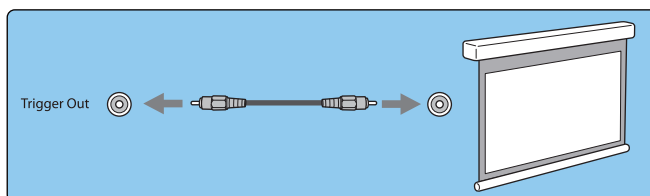
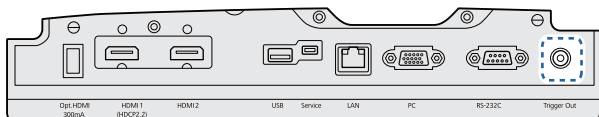

Подключение к порту LAN

Подключение к сетевому маршрутизатору, концентратору и т.д. выполняется кабелем LAN 100BASE-TX или 10BASE-T.

Управлять проектором и проверять его состояние можно по сети с компьютера или интеллектуального устройства.

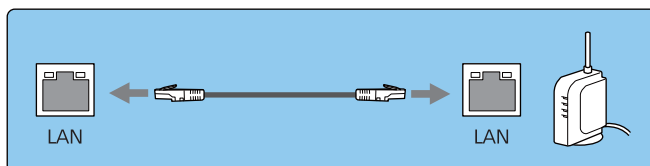
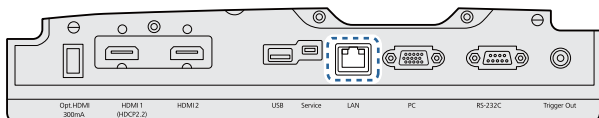

Во избежание сбоев используйте экранированный кабель ЛВС категории 5 и выше.

Подключение устройства Беспроводной адаптер локальной сети

Для использования функции беспроводной ЛВС подключите дополнительное Беспроводной адаптер локальной сети (ELPAP10).

Подключите Беспроводной адаптер локальной сети к порту USB.

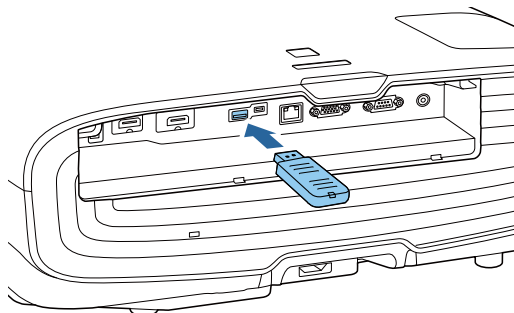

Для проецирования через беспроводную локальную сеть можно использовать один из следующих способов: Для получения подробной информации см. страницу загрузки.

- **Одновременное проецирование четырех экранов**

При использовании Epson iProjection (Windows/Mac) можно отобразить до четырех отдельных экранов на проекторе с 50 компьютеров, подключенных к сети.
Загрузите Epson iProjection с указанного веб-сайта.

<http://www.epson.com>

- **Проецирование изображений с мобильного терминала через сеть.**

Установка Epson iProjection (iOS/Android) на смартфон или планшет позволяет по беспроводной связи проецировать данные на ваше устройство. 🖱️ [стр.57](#)



- Если при подключенном Беспроводной адаптер локальной сети функция беспроводной ЛВС не используется, установите для параметра **Пит. беспров. ЛВС** значение **Выкл.** Таким образом можно предотвратить несанкционированный доступ извне. 🖱️ [стр.74](#)
- При использовании Epson iProjection в режиме подключения **Быстрый** рекомендуется выполнить настройки безопасности. 🖱️ [стр.76](#)

Подключение зажима кабеля HDMI

Если кабель HDMI толстый и провисает, обязательно закрепите его с помощью держателя кабеля и зажима для HDMI, чтобы кабель не отсоединился от порта из-за собственного веса.

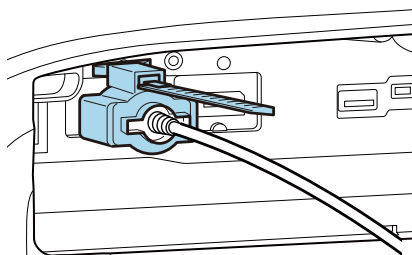

Подготовка пульта дистанционного управления

Установка аккумуляторов пульта дистанционного управления

Внимание

- Проверьте расположение меток (+) и (-) внутри держателя для аккумуляторов, чтобы убедиться в правильности ориентации устанавливаемых аккумуляторов.
- Вы не должны использовать другие батарейки, кроме щелочных или марганцевых батареек AA.

1 Снимите крышку аккумуляторного отсека.

Надавливая на защелку крышки аккумуляторного отсека, поднимите крышку.

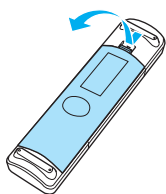

2 Замените старые аккумуляторы новыми.

Перед установкой проверьте полярность аккумуляторов (+) и (-).

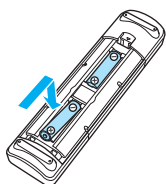

3 Установите на место крышку аккумуляторного отсека.

Нажмите на крышку аккумуляторного отсека и защелкните ее.

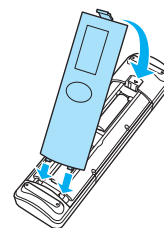

 Если уменьшается скорость реагирования пульта дистанционного управления или он перестает работать, это может свидетельствовать о том, что аккумуляторы разрядились. В таком случае их следует заменить. Держите наготове две запасные щелочные или марганцевые батарейки AA для использования их в случае необходимости.

Рабочий диапазон пульта дистанционного управления

Рабочий диапазон (слева направо)

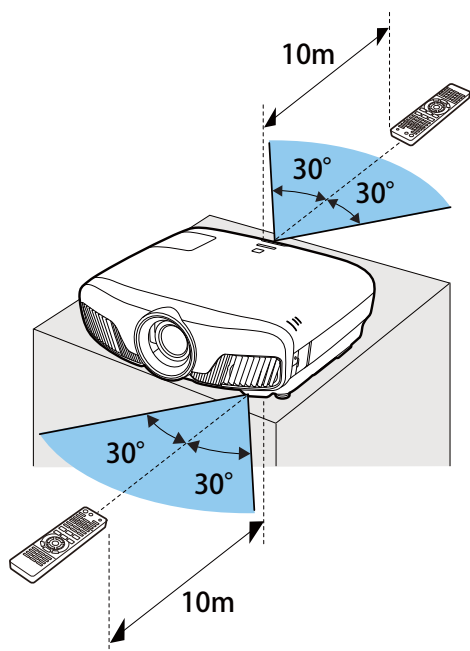

Рабочий диапазон (сверху вниз)

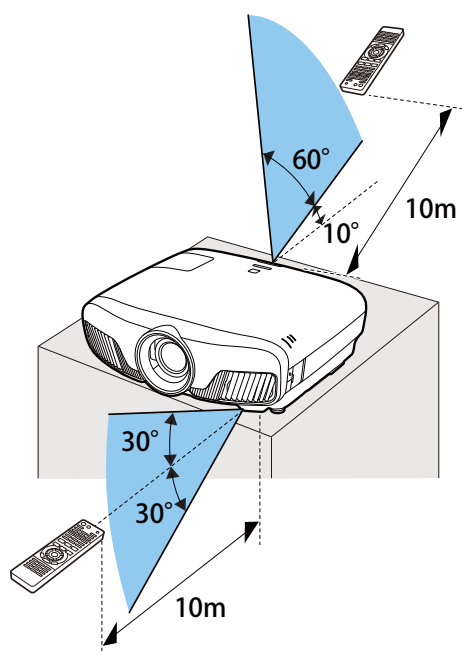

Проецирование изображений

Включение проектора



1 Подсоедините оборудование к проектору.

2 Для подключения используйте кабель питания из комплекта поставки.

Индикатор питания проектора загорается синим. Это свидетельствует о том, что на проектор поступает питание, но он еще не включен (находится в режиме ожидания).

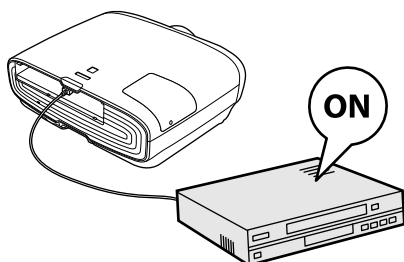
3 Включите подключенное оборудование.



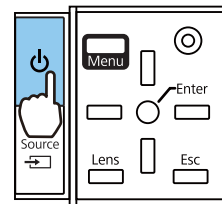
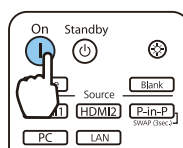

4 Для включения проектора нажмите кнопку  на пульте дистанционного управления или кнопку  на панели управления.

Пульт дистанционного управления Панель управления



Затвора объектива откроется, начнется проекцирование.

 (Индикатор работы) мигает синим, что указывает на прогревание проектора. Как только проектор прогрелся, индикатор работы перестает мигать и светится синим.

 Если для параметра **Direct Power On** установлено значение **Вкл.**, можно начать проекцирование, просто подключив кабель питания к проектору, не нажимая на кнопки. **Расширен. – Управление – Direct Power On** [стр.70](#)

Опасно

- Не смотрите в объектив во время работы проектора. Мощный излучаемый свет может привести к повреждению зрения. Внимательно следите за поведением своего ребенка.
- Не стойте перед объективом во время работы проектора. Одежда может быть повреждена из-за высокой температуры.



- Данный проектор предоставляет функцию Защита от детей для предотвращения случайного включения питания детьми, а также функцию Блокир. управл. для предотвращения случайного срабатывания. ➡ **Настройки - Настройка блокировки - Защита от детей/Блокир. управл.** [стр.66](#)
- Данный проектор предоставляет функцию Автонастройка для автоматического выбора оптимальных настроек при изменении входного сигнала изображений подключенного компьютера. ➡ **Сигнал – Автонастройка** [стр.64](#)
- При работе на высоте 1500 м или более для настройки **Высотный режим** следует задать значение **Вкл.** ➡ **Расширен. – Управление – Высотный режим** [стр.70](#)

■ Если целевое изображение не проецируется

Если изображение не проецируется, источник можно изменить одним из следующих способов.

Пульт дистанционного управления

Нажмите кнопку целевого порта.

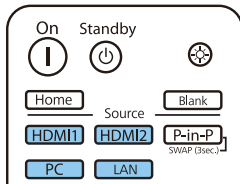

Панель управления

Нажмите кнопку  и выберите целевой порт.

Нажмите кнопку , чтобы подтвердить выбор.

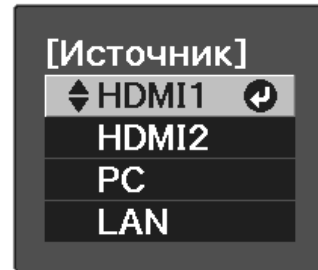

Работа с главным экраном





На главном экране можно легко выбрать источник сигнала изображения и воспользоваться полезными функциями.

Для отображения главного экрана нажмите кнопку  на пульте дистанционного управления или панели управления.

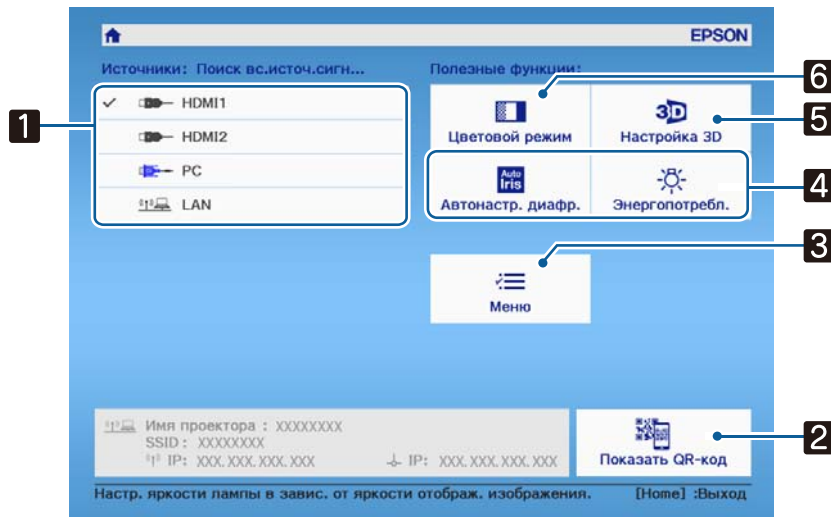
Главный экран отображается автоматически при включении проектора в следующих случаях:

- Для функции **Авт.Отобр.Глав.экр.** установлено значение **Вкл.** ➡ **Расширен. - Главный экран - Авт.Отобр.Глав.экр.** [стр.70](#)
- Отсутствует сигнал от каких-либо источников.





1	Выбор источника для проектора.
2	Показ QR-кода и беспроводное подключение к смартфону или планшету.  стр.57
3	Открывает меню Настройка.  стр.61
4	Выполнение настройки меню, назначенной для параметра Главный экран в меню Расширен.  Расширен. - Главный экран стр.70
5	Установка функции 3D.  Видео – Настройка 3D стр.64
6	Выберите Цветовой режим .  стр.32



Главный экран исчезает при бездействии в течение 10 минут.

Выключение

- 1** Выключите подключенное оборудование.
- 2** Нажмите кнопку  на пульте дистанционного управления или кнопку  на панели управления.

Пульт дистан-
ционного
управления

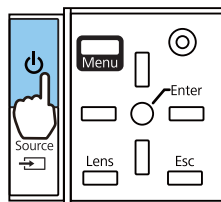
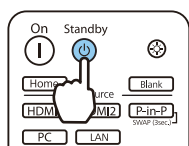

Проецирование заканчивается, и затвор объектива автоматически закрывается.

Индикатор работы мигает, и проектор начинает охлаждаться.

- 3** Дождитесь полного охлаждения.
После завершения охлаждения индикатор работы прекращает мигать.

- 4** Отключите кабель питания.

Регулировка проецируемого изображения

Отображение тестового шаблона

Для регулировки масштаба / фокусного расстояния или положения проецируемого изображения сразу после установки проектора можно отобразить тестовый шаблон, не подключая видеооборудование.

Нажмите кнопку **Pattern** на пульте дистанционного управления, чтобы отобразить тестовый шаблон. Стандартом для горизонтальных линий вверху и внизу является 2.40:1 системы Синемаскоп.

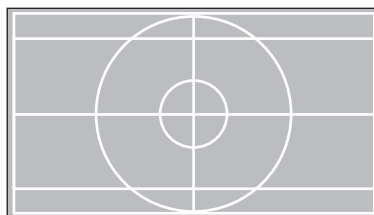
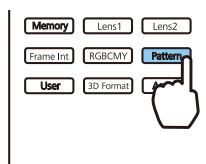

Нажмите кнопку **Pattern** снова, чтобы скрыть тестовый шаблон.

Функция регулировки объектива (фокус, масштабирование, сдвиг объектива)

Чтобы отрегулировать фокус, масштабирование или сдвиг линзы, нажмите кнопку **Lens** на пульте дистанционного управления или кнопку **Lens** на панели управления, затем выберите параметр, который требуется отрегулировать.

Пульт дистанционного управления

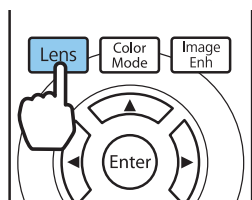

Панель управления

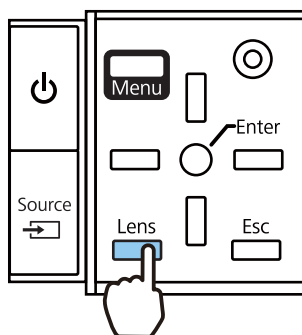

Регулируемые параметры переключаются, как показано в следующей таблице.

1	Регулировка фокусного расстояния	На экране отображается параметр Изменить фокус . Регулировка фокуса проецируемого изображения. стр.28
2	Регулировка масштаба	На экране отображается параметр Изменить увелич. Регулировка размера проецируемого изображения. стр.28
3	Регулировка сдвига объектива	На экране отображается параметр Изм. сдвиг линзы . Регулировка позиции проецируемого изображения. стр.29

Для завершения настроек нажмите кнопку **Lens** в окне регулировки сдвига объектива.



Можно зарегистрировать результаты наст. объект. в памяти (Сохран. позиц. линзы). Можно загрузить зарегистрированную позиц. объектива с пульта ДУ или меню Настройка.

■ Регулировка фокуса

1 Нажмите кнопку **Lens** на пульте дистанционного управления.
На экране отображается параметр **Изменить фокус**.

2 Отрегулируйте фокус кнопками **◀ ▶**.

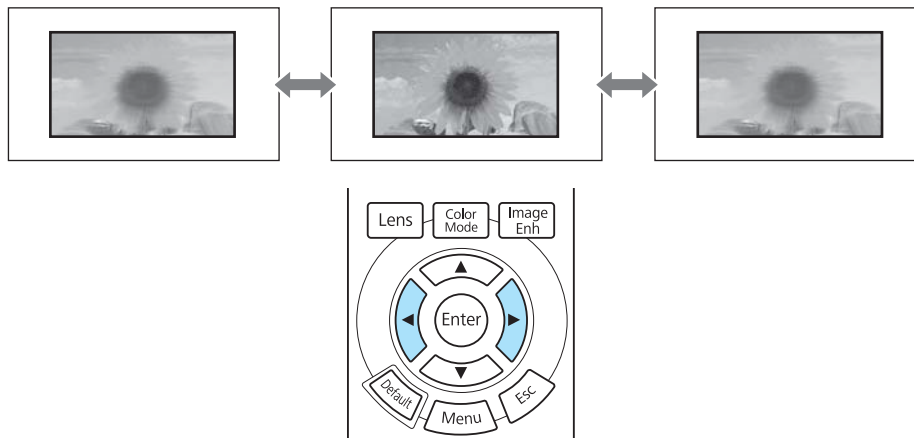

3 Для завершения настройки нажмите кнопку **Lens** три раза.

■ Регулировка размера проецирования (регулировка масштаба)

1 Нажмите кнопку **Lens** на пульте дистанционного управления два раза.
На экране отображается параметр **Изменить увелич.**

2 Нажимайте кнопки **◀ ▶** для регулирования размера проецируемого изображения.

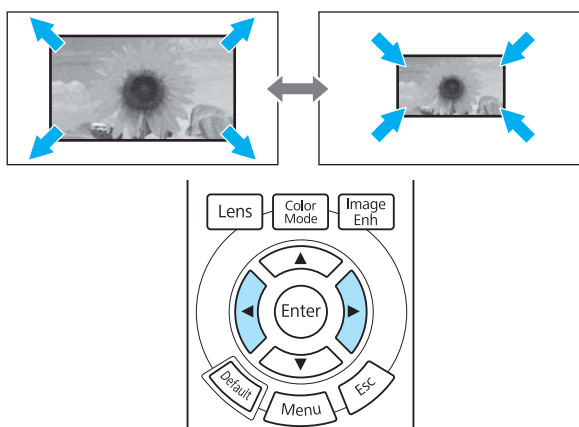

3 Нажмите кнопку **Lens** два раза для завершения коррекции.

■ Регулировка положения проецируемого изображения (регулировка сдвига линзы)

Если проектор невозможно установить непосредственно перед экраном, можно отрегулировать положение изображения, применяя сдвиг объектива.

- 1 Нажмите кнопку **Lens** на пульте дистанционного управления три раза.
На экране отображается параметр **Изм. сдвиг линзы**.

- 2 Отрегулируйте положение изображения кнопками .

Изображение можно перемещать в пределах, показанных пунктирной линией на следующей иллюстрации.



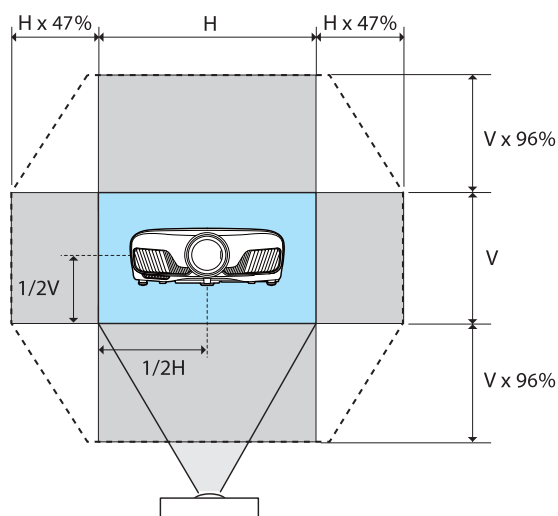

Удерживайте кнопки  для возврата изображения в центральное положение по вертикали и горизонтали. Положение останова изображения является центральным.



- 3 Нажмите кнопку **Lens** для завершения коррекции.

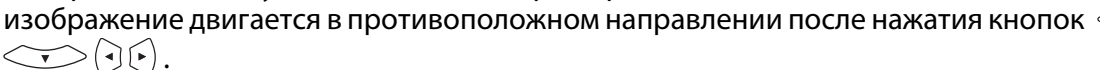

Отображается следующее сообщение при переключении на **Изм. сдвиг линзы**, и изображение двигается в противоположном направлении после нажатия кнопок .



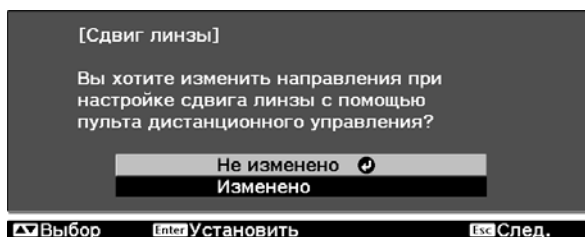

При установке **Переднепот.** или **Заднепотол.** на **Проецирование** выберите **Изменено**.  **Расширен. - Проецирование** [стр.70](#)



Предостережение

- Перед транспортировкой проектора верните объектив в центральное положение. Транспортировка проектора с объективом не по центру может вызвать повреждение механизма сдвига линзы.
- Не прикасайтесь к подвижным деталям объектива проектора. В противном случае можно получить травму.



- Если проектор не удастся установить непосредственно перед экраном, для регулировки положения проецирования рекомендуется использовать сдвиг объектива.
- Если точная настройка сдвига объектива не работает, нажмите и отпустите кнопки     для выполнения точных настроек при просмотре изображения.

Регулировка угла наклона проектора

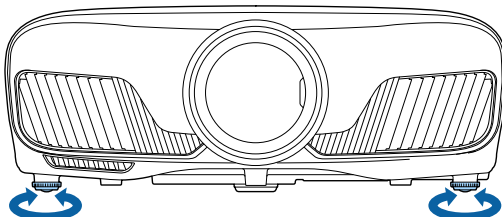

Если проецируемое изображение горизонтально наклонено (левая и правая стороны проецируемого изображения расположены на разной высоте), при установке проектора на столе отрегулируйте переднюю опору, чтобы выровнять стороны между собой.



Коррекция трапецеидальных искажений

Для коррекции трапецеидального искажения можно воспользоваться кнопками  на панели управления.

Откройте крышку панели управления сбоку для работы с панелью управления.  [стр.7](#)

Нажмите кнопки  или  для отображения индикаторов регулировки.

Когда индикаторы отобразятся, нажмите кнопки  и  для выполнения вертикальной коррекции.

Если верхняя или нижняя сторона слишком широка

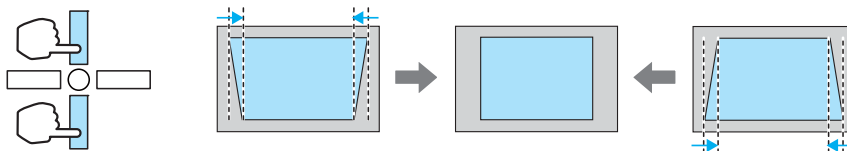

- При коррекции трапецеидальных искажений проецируемое изображение может уменьшаться. Увеличьте расстояние проецирования, чтобы увеличить проецируемое изображение до размера проекционного экрана.
- Настройку параметров трапецеидального искажения можно выполнить в меню Конфигурация.  **Настройки - Корр-ия трапеции** [стр.66](#)
- Коррекция эффективна в пределах угла наклона проектора 30° сверху вниз.

Временное скрытие изображения

Данная функция используется для временного скрытия изображения на экране.

Нажмите кнопку  для показа или скрытия изображения.

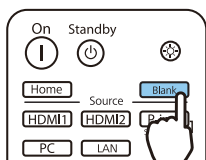



При воспроизведении видеороликов, которое продолжается даже после скрытия, невозможно вернуться в точку, в которой было скрыто изображение, нажатием кнопки .



Регулировка изображения

Выбор качества проецирования (Цветовой режим)

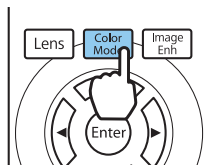

Можно получить оптимальное качество изображения для полного соответствия окружающей обстановке при проецировании. Яркость изображения изменяется в зависимости от выбранного режима.

1 Нажмите кнопку .



- Настройку параметров можно выполнить в меню Настройка.  **Изображен. – Цветовой режим** [стр.62](#)
- Нажав кнопку , можно также выполнить настройку параметров с главного экрана.  [стр.25](#)

2 Выберите **Цветовой режим**.

Воспользуйтесь кнопками  , чтобы выбрать режим, а затем нажмите кнопку  для подтверждения выбора.

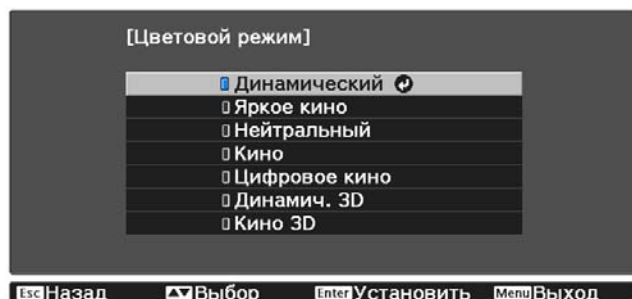

Доступные варианты при проецировании 2D-изображений

Режим	Рекомендуемое применение
Динамический	Это самый яркий режим. Лучше всего подходит для установки приоритетов по яркости.
Яркое кино	Лучше всего подходит для проецирования ярких изображений.
Нейтральный	Лучше всего подходит для точного воспроизведения цвета исходного изображения.
Кино	Лучше всего подходит для просмотра фильмов.
Цифровое кино	Проецирование изображений в цветовом простр. Цифровое кино. Лучше всего подходит для установки приоритетов по цвету.

Доступные варианты при проецировании 3D-изображений

Режим	Рекомендуемое применение
Динамич. 3D	Специальный режим просмотра 3D лучше всего подходит для установки приоритетов по яркости.
Кино 3D	Специальный режим 3D для просмотра фильмов.

Переключение функций отображения экрана "полное" и "растянутое" (Соотношен. сторон)

Тип входного сигнала, соотношение сторон и разрешение можно изменить в соответствии с параметром **Соотношен. сторон** проецируемого изображения.



Доступные значения зависят от того, какой сигнал изображения проецируется.

 Обратите внимание на то, что использование функции соотношения сторон для уменьшения, увеличения или разделения проецируемого изображения в коммерческих целях или для общественного просмотра может нарушить авторские права владельца соответствующего изображения в соответствии с законодательством об авторском праве.

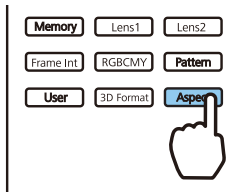
1 Нажмите кнопку **Aspect** .



 Настройку параметров можно выполнить в меню Настройка.
Сигнал – Соотношен. сторон стр.64

2 Воспользуйтесь кнопками  , чтобы выбрать имя параметра настройки, а затем нажмите кнопку  для подтверждения выбора.

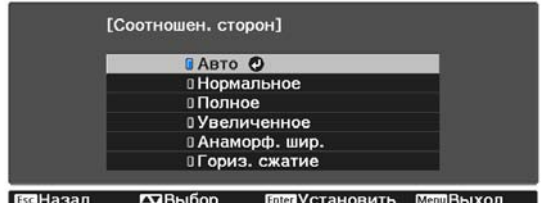

 В зависимости от входного сигнала изменение **Соотношен. сторон** может оказаться невозможным.

Если выбрать режим **Авто** в нормальных условиях, для отображения входного сигнала используется оптимальное соотношение сторон. Измените значение, если необходимо использовать другое соотношение сторон.

В таблице ниже отображено изображение, спроецированное на экран с соотношением сторон 16:9.

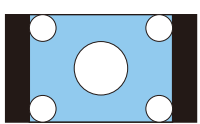
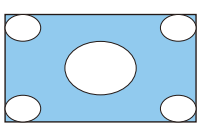
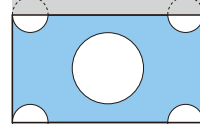
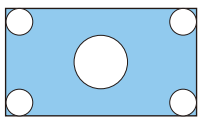
Входное изображение	Название настройки		
	Нормальное	Полное	Увеличенное
Изображения 4:3			
Изображения 16:9		При проецировании изображений 16:9 выбрать значения Полное и Масштабирование невозможно.	

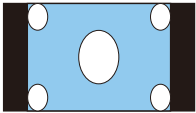
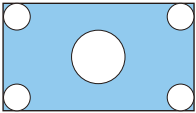
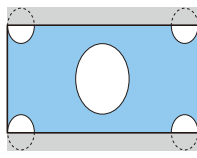
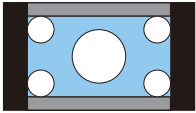
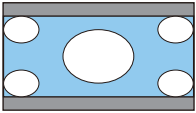
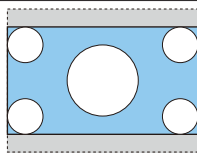
Входное изображение	Название настройки		
	Нормальное	Полное	Увеличенное
Изображения, записанные с использованием сжатия			
Изображения Letterbox*			
Примечания	Соответствует вертикальному размеру проекционной панели. Соотношение сторон зависит от входного изображения.	Занимает целую проекционную панель. Соотношение сторон зависит от входного разрешения.	Сохраняет соотношение сторон входного сигнала и соответствует горизонтальному размеру проекционной панели. Изображение может быть обрезано сверху и снизу.

* В данном описании используется изображение в формате letterbox с соотношением сторон 4:3, отображенное в кадре 16:9 с черными полями сверху и снизу для размещения субтитров. Поля сверху и снизу экрана изображения используются для отображения субтитров.

Настройка параметра Резкость

Изображение можно сделать более резким.

Ниже перечислены параметры и процедуры настройки.



Стандарт	Увеличение контуров проецируемого изображения в целом. При регулировке параметра Стандарт настроенные значения для Улучш. тонких линий и Улучш. толстых линий регулируются также одновременно.
Улучш. тонких линий	Повышается качество отображения деталей, например, волос и рисунков на одежде.
Улучш. толстых линий	Повышается качество отображения крупных частей, например, контуров целого объекта или фонов, благодаря чему повышается четкость всего изображения.

- Нажмите кнопку .



Отображается меню Настройка.
- Выберите **Изображен. – Резкость**.

Появится окно настройки **Резкость**.

3 Воспользуйтесь кнопками  для выбора пункта, а затем кнопками   для регулировки.

Изображение улучшается при перемещении вправо (положительное значение) и теряет качество при перемещении влево (отрицательное значение).



Нажмите кнопку , чтобы восстановить значения настроек по умолчанию.

4 Нажмите кнопку  для выхода из меню.

Изменение разрешения изображения (Улучш-е изображ-я)



Вы можете изменить разрешение изображения с помощью функции Улучш-е изображ-я. Может быть выполнена настройка следующего содержимого.

Усиление 4K	Функция Усиление 4K обеспечивает проецирование изображения с двойным разрешением за счет смещения 1 пикселя по диагонали с шагом 0,5 пикселя. Изображение высокого разрешения проецируется с высокой детализацией.
Предуст.реж. изобр.	Выберите заранее подготовленные настройки в качестве настроек для параметров Шумоподавление , Шумоподав. MPEG , Super-resolution и Подчерк. деталей .
Шумоподавление	(Данную функцию можно установить только при выборе для параметра Обработка изобр. значения Точный .) Сглаживает неровные изображения.
Шумоподав. MPEG	(Данную функцию можно установить только при выборе для параметра Обработка изобр. значения Точный .) Уменьшение точки растра и блокировка шумов, возникающих на контурах, при проецировании фильмов формата MPEG.
Super-resolution	Наст. тонких линий: увеличивает контрастность и контуры размытых изображений. Мягкий фокус: увеличивает контрастность и контуры для гладкого фона.
Подчерк. деталей	Увеличивает контраст изображения для создания изображения с более выраженными текстурами и материальным ощущением. Сила: чем больше значение, тем больше контрастность. Диапазон. Чем больше значение, тем больше диапазон усиления детализации.

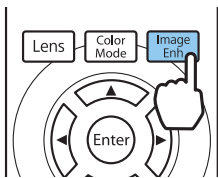

1 Нажмите кнопку .



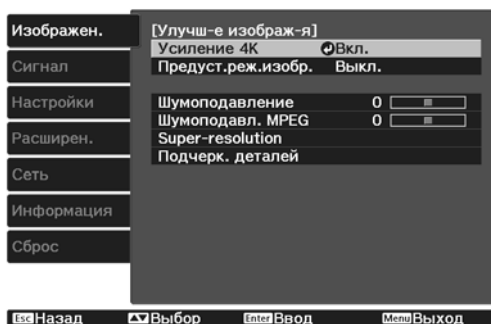

 Настройку параметров можно выполнить в меню Настройка.
Изображен. – Улучш-е изображ-я стр.62

2 Воспользуйтесь кнопками  , чтобы выбрать регулируемый параметр, а затем нажмите кнопку  для подтверждения выбора.



3 Воспользуйтесь кнопками   для регулировки.

Нажмите кнопку , чтобы отрегулировать другой параметр.

Нажмите кнопку , чтобы восстановить значения настроек по умолчанию.



4 Нажмите кнопку  для выхода из меню.



Установка Автонастр. диафр.

Автоматическая настройка светимости, в соответствии с выводимым изображением, позволяет получать глубокие и богатые кадры.

Можно отслеживать регулировку светимости на предмет изменения яркости отображаемого изображения со значения **Нормальная** на **Выс. скорость**.

Нажмите кнопку  для отображения меню в следующем порядке.

Изображен. - Автонастр. диафр.

Воспользуйтесь кнопками   для выбора пункта, а затем нажмите кнопку , чтобы подтвердить выбор.

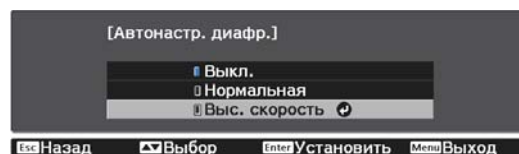



 В зависимости от изображения можно услышать работу Автонастр. диафр., но это не является неисправностью.

Настройка параметра Кадровая интерпол.

Вы можете плавно воспроизводить быстро движущиеся изображения, автоматически генерируя промежуточные кадры между оригинальными кадрами.

Функция Кадровая интерпол. доступна в следующих случаях.

- При выборе для параметра **Обработка изобр.** значения **Точный**.  **Сигнал – Дополнительно – Обработка изобр.** [стр.64](#)
- Если источником сигнала является HDMI1 или HDMI2.
- При вводе сигналов 2D* или сигналов 3D (1080p 24 Hz).  [стр.104](#)

* Недопустимо при вводе сигнала 4K. При установке **Усиление 4K** на **Вкл.** оно включается только при входных сигналах 1080p 24Hz.  **Изображен. – Улучш-е изображ-я – Усиление 4K** [стр.62](#)

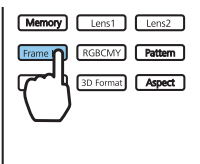

1 Нажмите кнопку Frame Int.



Настройку параметров можно выполнить в меню Настройка.

 **Изображен. – Кадровая интерпол.** [стр.62](#)

2

Воспользуйтесь кнопками   для выбора пункта, а затем нажмите кнопку , чтобы подтвердить выбор.

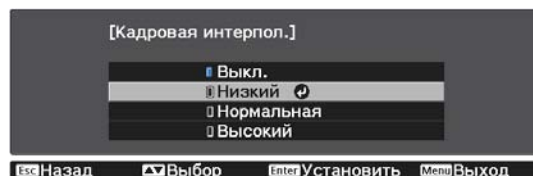

Настройка цвета

Настройка параметра Цвет. температ.

Регулировка общего тона изображения. Отрегулируйте значения параметров, если в изображении слишком сильна синяя, красная и т. п. составляющие.

Нажмите кнопку  для отображения меню в следующем порядке.

Изображен. - Цвет. температ. - Цвет. температ.



Воспользуйтесь кнопками   для регулировки.

Оттенки синего усиливаются при повышении значения, а красного — при его уменьшении.







Нажмите кнопку , чтобы восстановить значения настроек по умолчанию.

Регулировка RGB (Смещение/усиление)

Для улучшения яркости изображения можно отрегулировать темные (Смещение) и яркие участки (Усиление) для цветов R (red – красный), G (green – зеленый) и B (blue – синий).

Нажмите кнопку  для отображения меню в следующем порядке.

Изображен. - Цвет. температ. - Пользовател-ий

Воспользуйтесь кнопками   для выбора пункта, а затем кнопками  , чтобы выполнить настройку. Изображение становится более ярким при перемещении вправо (положительное значение) и темнеет при перемещении влево (отрицательное значение).



Смещение	Если повысить яркость изображения, более отчетливо проявляется градация тонов в темных участках. Если затемнить изображение, оно будет выглядеть более насыщенным, но будет сложнее распознать градацию тонов в темных участках.
Усиление	Если повысить яркость изображения, яркие участки станут белее, а градация тонов пропадет. Если затемнить изображение, более отчетливо проявляется градация тонов в ярких участках.



Нажмите кнопку , чтобы восстановить значения настроек по умолчанию.

Регулировка оттенка, насыщенности и яркости

Можно отрегулировать оттенки, насыщенность и яркость для цветов R (red – красный), G (green – зеленый), B (blue – синий), C (cyan – голубой), M (magenta – пурпурный) и Y (yellow – желтый).

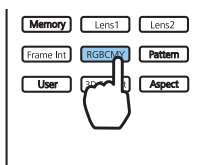

Оттенок	Настройка синего, зеленого или красного общего оттенка изображения.
Насыщенность	Регулировка общей насыщенности изображения.
Яркость	Регулировка общей яркости цвета изображения.

1 Нажмите кнопку **RGBCMY**.





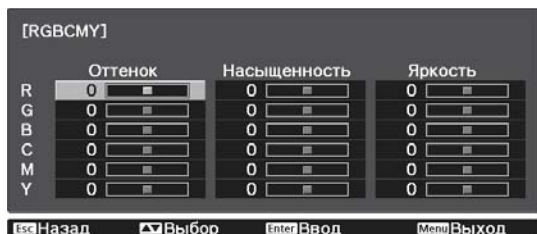

Настройку параметров можно выполнить в меню Настройка.

Изображен. –
Дополнительно –
RGBCMY [стр.62](#)

2 Воспользуйтесь кнопками  , чтобы выбрать цвет, который необходимо отрегулировать, а затем нажмите кнопку  для подтверждения выбора.



3 Воспользуйтесь кнопками  , чтобы выбрать **Оттенок**, **Насыщенность** или **Яркость**.

4 Воспользуйтесь кнопками   для регулировки.

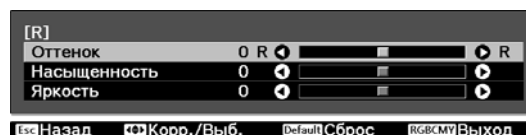

Нажмите , чтобы отрегулировать другой цвет.

Нажмите кнопку , чтобы восстановить значения настроек по умолчанию.

5 Нажмите кнопку **RGBCMY** для выхода из меню.

Регулировка гаммы

Можно отрегулировать небольшую разницу расцветки, которая может возникать в связи с использованием разных устройств для отображения изображения.

Ее можно настроить одним из трех следующих способов.



- Выбор и регулировка корректирующего значения
- Регулировка при просмотре изображения
- Регулировка с помощью графика регулировки гаммы



При входном сигнале 3D или HDR невозможно выбрать **Настройка по изображению**.

■ Выбор и регулировка корректирующего значения

- 1 Нажмите кнопку  для отображения меню в следующем порядке.
Изображен. – Дополнительно – Гамма

- 2 Кнопками   выберите значение коррекции, а затем нажмите кнопку  для подтверждения выбора.

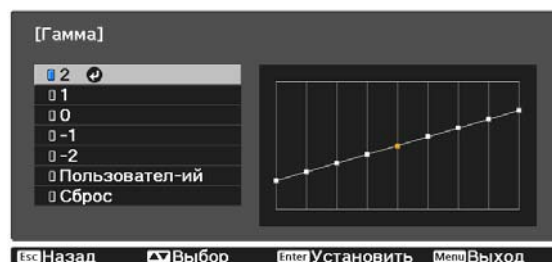

Чем больше значение, тем светлее будут темные участки изображения, однако яркие участки могут казаться бесцветными. Верхняя часть графика регулировки гаммы округляется. Чем меньше значение, тем темнее будут светлые участки изображения. Нижняя часть графика регулировки гаммы округляется.



- Горизонтальная ось графика регулировки гаммы показывает уровень входного сигнала, а вертикальная ось — уровень выходного сигнала.
- Нажмите кнопку **Сброс**, чтобы восстановить значения настроек по умолчанию.

■ Регулировка при просмотре изображения



Выберите точку на изображении, в которой хотите настроить яркость, и настройте выбранный тон.

1 Нажмите кнопку  для отображения меню в следующем порядке.

Изображен. – Дополнительно – Гамма – Пользователь-ий – Настройка по изображению

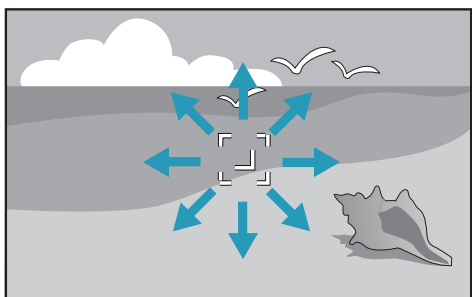
2 Переместите курсор на проецируемом изображении в ту часть, где необходимо изменить яркость, и нажмите кнопку .



3 Отрегулируйте значения кнопками   и нажмите кнопку  для подтверждения выбора.

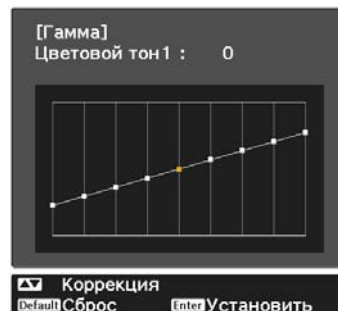

4 При отображении запроса **Вы хотите продолжить настройку?** выберите **Да** или **Нет**.



Для настройки другого места выберите **Да** и повторите процедуру с шага 2.

■ Регулировка с помощью графика регулировки гаммы



Выберите точку тона на графике и выполните настройки.

1 Нажмите кнопку  для отображения меню в следующем порядке.

Изображен. – Дополнительно – Гамма – Пользователь-ий – Настройка по графику

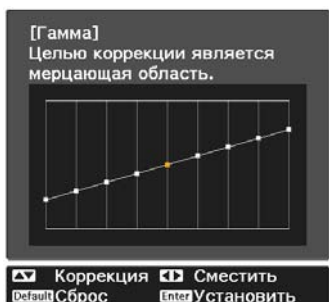
2 Кнопками   выберите тон, который необходимо отрегулировать из графика.



3 Воспользуйтесь кнопками  , чтобы отрегулировать яркость, а затем нажмите кнопку  для подтверждения выбора.

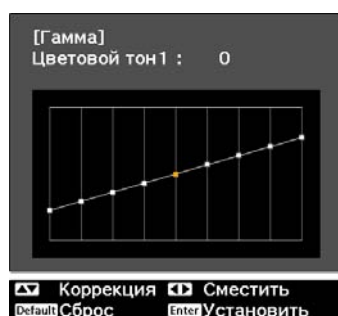

Просмотр изображения в сохраненном качестве (Функция Память)

Сохранение настроенных значений



С помощью функции памяти можно записать следующие значения регулировки, а затем загрузить их при необходимости.

- Параметр **Изображен.** из меню Настройка
- Значения настройки для функции наст. объектива (фокус, масштабирование, сдвиг линзы)  [стр.27](#)

1 Выполните настройки или корректировки, которые хотите записать.

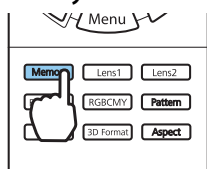
2 Нажмите кнопку **Memory**.



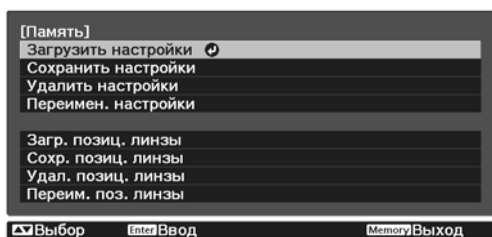

3 Кнопками   выберите **Сохранить настройки** или **Сохранить позиц. линзы**, а затем нажмите кнопку , чтобы подтвердить выбор.



Сохранить настройки: регистрирует параметры **Изображен.**

Сохранить позиц. линзы: регистрирует значение регулировки для функции настройки объектива

4 Воспользуйтесь кнопками  , чтобы выбрать имя, под которым будут сохранены значения, а затем нажмите кнопку  для подтверждения выбора.

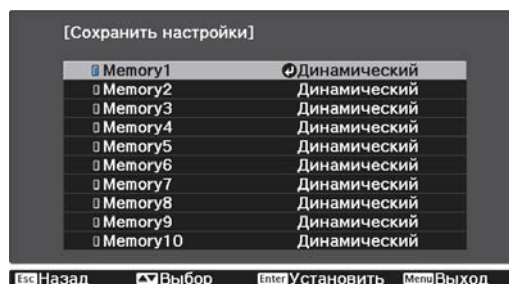

Текущие значения параметров проектора сохраняются в памяти.

Если значок слева от имени памяти станет цвета морской волны, это значит, что память уже была зарегистрирована. Если выбрать зарегистрированную ячейку памяти, появится сообщение с запросом на подтверждение операции перезаписи содержимого ячейки. Если выбрать **Да**, предыдущее содержимое удаляется, и сохраняются текущие значения.













Загрузка, удаление и переименование памяти

Можно загрузить, удалить и переименовать записанную память.

Нажмите кнопку **Memory**, а затем выберите целевую функцию на экране.



- Нажмите кнопки на пульте ДУ для загрузки положения объектива из параметра "Сохран. позиц. линзы", записанного в **Memory1** или **Memory2**.
- Положение объектива при загрузке памяти и положение объектива после регистрации памяти не должны быть совершенно одинаковыми.

Функция	Описание
Загрузить настройки	Загрузка настроек, сохраненных в памяти. Если выбрать ячейку памяти и нажать кнопку  , настройки, применяемые к текущему изображению, заменяются настройками, сохраненными в памяти.
Удалить настройки	Удаление зарегистрированной ячейки памяти. Если выбрать имя ячейки памяти и нажать кнопку  , отобразится сообщение. Выберите вариант Да , затем нажмите кнопку  , чтобы удалить выбранную ячейку памяти.
Переимен. настройки	Изменение имени ячейки памяти. Выберите имя ячейки памяти, которую нужно изменить, и нажмите кнопку  . Введите имя памяти с помощью виртуальной клавиатуры.  стр.75 После завершения ввода наведите курсор на команду Finish , затем нажмите кнопку  .
Загр. позиц. линзы	Загрузка положения объектива из записанной памяти. При выборе наименования положения объектива и нажатии кнопки  применяется значение регулировки для выбранной памяти положения объектива.
Удал. позиц. линзы	Удаление положения объектива из записанной памяти. Если выбрать имя положения объектива и нажать кнопку  , отобразится сообщение. Выберите вариант Да , затем нажмите кнопку  , чтобы удалить положение объектива из выбранной памяти.
Переим. поз. линзы	Изменение имени ячейки памяти для положения объектива. Укажите имя памяти для положения объектива, которую необходимо переименовать, а затем нажмите кнопку  . Введите имя памяти положения объектива с помощью виртуальной клавиатуры.  стр.75 После завершения ввода наведите курсор на команду Finish , затем нажмите кнопку  .

Просмотр 3D-изображений

Подготовка к просмотру 3D-изображений

Для просмотра 3D-изображений заранее подготовьте приобретаемые отдельно 3D-очки (с системой активного затвора, поддерживающей радиочастотную систему связи (RF/Bluetooth)).

Перед началом просмотра 3D-изображений проверьте следующее:

- Если источником сигнала является HDMI1 или HDMI2.
- Переключите **Дисплей 3D** в режим **Авто** или **3D**.
При установке на **2D** переключите на **Авто** или **3D**.  **Сигнал – Настройка 3D – Дисплей 3D** стр.64
- Спаривание очков 3D

Данный проектор поддерживает указанные ниже форматы 3D.

- Упаков. кадров
- Слева и справа
- Сверху и снизу

Если 3D-изображение не просматривается

Проектор автоматически проецирует 3D-изображения при определении формата 3D.

Некоторые 3D-телепередачи могут не содержать сигналов в формате 3D. В данной ситуации выполните следующие действия для установки формата 3D.

1 Нажмите кнопку  для отображения меню в следующем порядке: **Сигнал – Настройка 3D**.

2 Переключите **Дисплей 3D** в режим **3D**.

3 Нажмите кнопку  для установки формата 3D на устройстве AV.

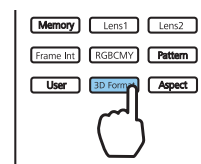



- Если используется устройство или кабель, который не поддерживает 3D-изображение, то в таком случае 3D-проекция не может быть реализована.
- Для получения подробных сведений об установках формата 3D на устройстве AV см. документацию, поставляемую с устройством AV.
- Если формат 3D не был установлен правильно, изображение будет отображаться неправильно, как показано ниже.

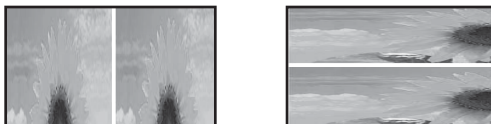

- Если 3D-изображение проецируется неправильно даже при выбранном 3D-формате, время синхронизации для очков 3D можно инвертировать. Выполните инверсию синхронизации с помощью параметра **Инверт. 3D очки**. **Сигнал – Настройка 3D – Инверт. 3D очки** [стр.64](#)
- Восприятие 3D-изображения является индивидуальным.
- В начале проецирования 3D-изображения появляется предупреждение о просмотре таких изображений. Чтобы отключить это предупреждение, установите в пункте **О просмотре 3D** значение **Выкл.** **Сигнал – Настройка 3D – О просмотре 3D** [стр.64](#)
- Во время проецирования 3D-изображения невозможно изменить следующие функции меню Настройка. Соотношен. сторон (установлено значение Нормальное), Шумоподавление (установлено значение Выкл.), Невидимая область (установлено значение Выкл.), Усиление 4K, Super-resolution, Обработка изобр., Кадр в кадре
- Отображение 3D-изображений зависит от температуры окружающей среды и продолжительности использования лампы. Не используйте проектор, если изображение проецируется неправильно.

Использование очков 3D

Для просмотра 3D-изображений с помощью приобретаемых отдельно 3D-очков (с системой активного затвора, поддерживающей радиочастотную систему связи (RF/Bluetooth)).

Для просмотра 3D-изображения вам необходимо произвести спаривание очков 3D и проектора. Подробная информация об очках 3D представлена в Руководстве по эксплуатации.

Преобразование изображений 2D в 3D

2D изображения от HDMI1 или HDMI2 можно преобразовать в 3D.

1 Нажмите кнопку  для отображения меню в следующем порядке: **Сигнал – Настройка 3D**.

2 Переключите **Дисплей 3D** в режим **Авто**.

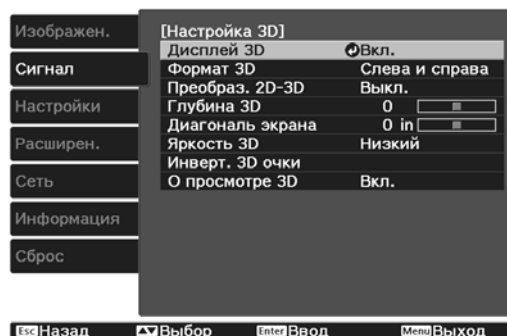

- 3** Выберите **Преобраз. 2D-3D** и затем нажмите кнопку  для подтверждения выбора.

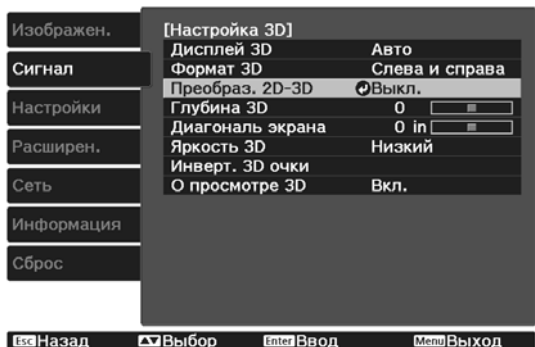

- 4** Выберите уровень 3D-эффекта и затем нажмите кнопку  для подтверждения выбора.

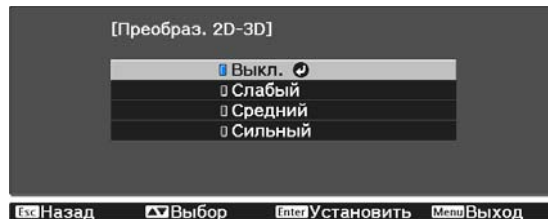

Если для параметра **Обработка изобр.** установлено значение **Быстрый**, регулировать параметр **Преобраз. 2D-3D** невозможно.  **Сигнал – Дополнительно – Обработка изобр.** [стр.64](#)

Предупреждения о просмотре 3D-изображений

Обратите внимание на следующие важные моменты, касающиеся просмотра 3D-изображений.



Предостережение

Время просмотра

- При длительном просмотре 3D-изображений обязательно периодически делайте перерывы. Длительный просмотр 3D-изображений может вызвать усталость глаз. Длительность и частота таких перерывов определяются для каждого индивидуально. Если усталость или дискомфорт в глазах не проходит даже после перерыва, немедленно прекратите просмотр.

Предостережение

Просмотр 3D изображений

- Если при просмотре 3D-изображений ощущается усталость глаз или дискомфорт, немедленно прекратите просмотр.
Дальнейший просмотр 3D-изображений может ухудшить ваше самочувствие.
- Обязательно надевайте очки 3D при просмотре 3D-изображений. Не пытайтесь просматривать 3D-изображения без очков 3D.
Это может ухудшить ваше самочувствие.
- Во время использования очков 3D не располагайте поблизости бьющиеся или хрупкие предметы. 3D-изображения могут вызвать произвольные движения тела, в результате которых можно получить травму или повредить находящиеся поблизости предметы.
- Одевайте очки 3D только во время просмотра 3D-изображений. Не ходите в очках 3D.
Вы будете видеть все темнее, чем обычно, и можете упасть или получить травму.
- Просматривая 3D-изображения, старайтесь по возможности находиться на одном уровне с экраном. Просмотр 3D-изображений под углом уменьшает эффект 3D и может ухудшить ваше самочувствие в связи с непредусмотренными изменениями цветов.
- Если очки 3D используются в помещении с флуоресцентным или светодиодным освещением, вы можете увидеть вспышки или мигание в помещении. В таком случае уменьшите уровень освещенности до исчезновения мигания, или же полностью выключите свет во время просмотра 3D-изображений. В крайне редких случаях такое мигание может вызвать у некоторых людей эпилептический припадок или потерю сознания. Если во время просмотра 3D-изображений ваше самочувствие ухудшается или вы ощущаете дискомфорт, немедленно прекратите просмотр.
- Во время просмотра 3D-изображений необходимо находиться от экрана на расстоянии, равном троекратной высоте экрана или дальше.
Рекомендуемое расстояние просмотра для 80-дюймового экрана составляет не меньше 3 метров, а для 100-дюймового экрана — не меньше 3,6 метра.
Если сидеть или стоять на расстоянии, меньшем, чем рекомендуемое, могут уставать глаза.

Предостережение

Риск для здоровья

- Людям, чувствительным к свету, страдающим заболеваниями сердца или имеющим плохое самочувствие, не следует пользоваться очками 3D.
В противном случае состояние здоровья может ухудшиться.

Предостережение

Рекомендуемый возраст

- Минимальный рекомендуемый возраст для просмотра 3D-изображений — шесть лет.
- Дети, не достигшие шестилетнего возраста, все еще развиваются, и просмотр 3D-изображений может вызвать осложнения. При возникновении каких-либо сомнений проконсультируйтесь с врачом.
- Дети, просматривающие 3D-изображения в очках 3D, должны обязательно находиться под присмотром взрослых. Часто сложно определить, что ребенок устал или ощущает дискомфорт, что в результате может привести к внезапному ухудшению его самочувствия. Обязательно следите за тем, чтобы глаза ребенка не уставали во время просмотра.

Использование функции Связь HDMI

Функция Связь HDMI

Если к порту HDMI проектора подключено устройство AV, соответствующее стандартам CEC для HDMI, можно выполнять связанные операции, например, связанное включение питания и регулировку громкости системы AV с помощью одного пульта дистанционного управления.



- Если устройство AV соответствует стандартам CEC для HDMI, функцию связи HDMI можно использовать, даже если промежуточная система AV не соответствует таким стандартам.
- Одновременно можно подключить до 3 мультимедийных проигрывателей, отвечающих стандартам HDMI CEC.

Пример подключения



Настройки параметра Связь HDMI

Если параметр **Связь HDMI** имеет значение **Вкл.**, возможно выполнение следующих действий. ➡ **Настройки - Связь HDMI - Связь HDMI** [стр.66](#)

- Смена входа по каналу связи
Изменяет источник входа проектора на HDMI при воспроизведении содержимого на подключенном устройстве.
- Работа подключенных устройств
С помощью пульта дистанционного управления проектора можно выполнять такие операции, как воспроизведение, остановка, перемотка вперед, перемотка назад, следующий раздел, предыдущий раздел, пауза, регулировка громкости звука и отключение звука.

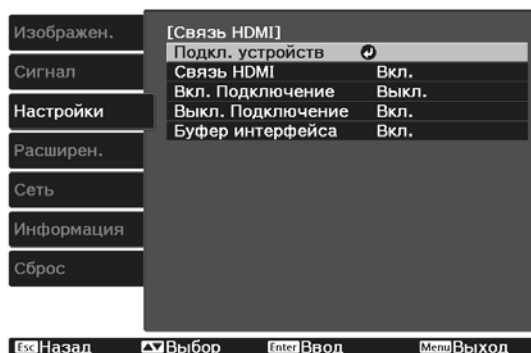

Также можно выбрать следующие функции на экране **Связь HDMI**.

Функция	Описание
Вкл. Подключение	<p>При установке параметра Вкл. Подключение операции связаны между собой, как показано ниже.</p> <ul style="list-style-type: none"> • При включении проектора также включаются подключенные устройства. • Также проектор включается при включении подключенных устройств и воспроизведении содержимого.

Функция	Описание
Выкл. Подключение	<p>Когда для параметра Выкл. Подключение установлено значение Вкл., при выключении проектора также выключаются и подключенные устройства.</p> <ul style="list-style-type: none"> • Данная функция работает только в том случае, если в устройстве включена функция межсистемной связи СЕС. • Обратите внимание на то, что в зависимости от состояния подключенного устройства (например, выполнение записи), оно может не выключиться.
Буфер интерфейса	<p>При неправильной работе Связь HDMI можно устранить нарушение через изменение настроек.</p>



Для использования функции Связь HDMI необходимо настроить подключенное устройство. Дополнительную информацию см. в документации, поставляемой в комплекте с подключенным устройством.

Подключение

Можно проверить подключенные устройства, поддерживающие функцию Связь HDMI, и выбрать то из них, которое будет использоваться для проецирования изображения. Устройства, которыми можно управлять с помощью функции Связь HDMI, выбираются автоматически.

Перед отображением списка подключенных устройств проверьте, что параметр **Связь HDMI** имеет значение **Вкл.** **Настройки - Связь HDMI - Связь HDMI** [стр.66](#)

1

Нажмите кнопку  и выберите значение **Подкл. устройств**.

Откроется список **Подкл. устройств**.

Устройства, слева от которых расположен значок цвета морской волны, подключены с помощью Связь HDMI.

Если имя устройства определить невозможно, это поле остается пустым.

2

Выберите устройство, которым необходимо управлять с помощью функции Связь HDMI.

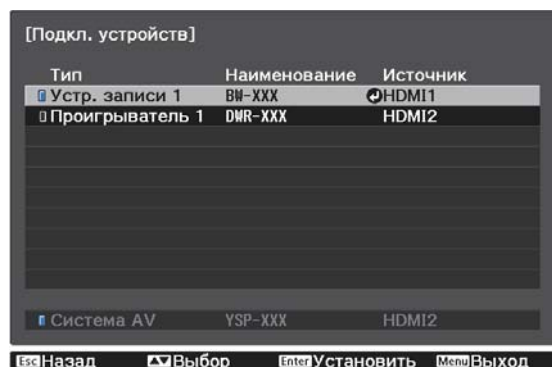

- Если кабель не соответствует стандартам HDMI, данная функция работать не будет.
- Некоторые подключенные устройства или их функции могут работать неправильно, даже если они соответствуют стандартам СЕС для HDMI. Дополнительную информацию см. в документации, поставляемой в комплекте с подключенным устройством.

Проецирование двух разных изображений с помощью функции Кадр в кадре

Типы экранов, которые могут отображаться одновременно

Вы можете проецировать изображений из двух разных источников, одно на основном экране (большой экран) и другое в субэкране (малый экран). Вы можете просматривать изображения в субэкране во время просмотра основного экрана.

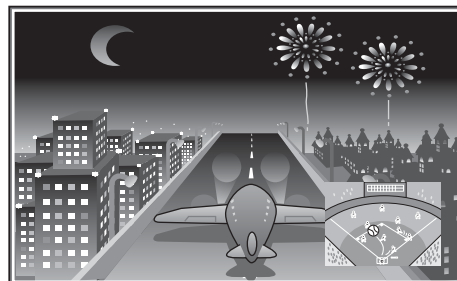

Комбинации входных источников для проецирования Кадр в кадре

Основной экран	Субэкран
HDMI1	HDMI2
HDMI2	HDMI1

Проецирование в субэкране Кадр в кадре

Запуск и выход из Кадр в кадре

В процессе проецирования нажмите на пульте дистанционного управления кнопку  .

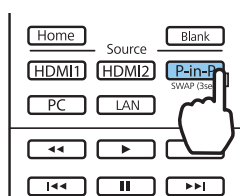

Изображение, которое подается в данный момент, отображается в субэкране Кадр в кадре.

Основной экран: Текущее изображение

Субэкран: Источник, отличный от источника основного экрана

Нажмите кнопку  снова для прекращения отображения Кадр в кадре.



- Невозможно будет отобразить изображения 3D или 4K в зависимости от требования функции Кадр в кадре.
- Можно переключать воспроизведение между основным экраном и субэкраном путем удерживания нажатой кнопки  .
- Если источник входного сигнала не поддерживается, ничего отображаться не будет.

Изменение настроек Кадр в кадре

Воспользуйтесь меню **Кадр в кадре** для изменения размера или положения субэкрана.

- 1** В процессе проецирования нажмите на пульте дистанционного управления кнопку  .

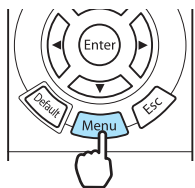

Отобразится меню **Кадр в кадре**.

- 2** Выполните настройку всех отображаемых функций.

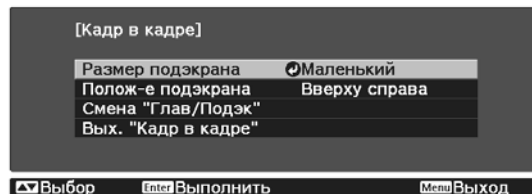

Доступные функции в меню **Кадр в кадре**

Функция	Описание
Размер подэкрана	Выбор размера субэкрана с помощью значений Маленький и Большой .
Полож-е подэкрана	Изменение положения субэкрана с помощью значений Вверху справа , Внизу справа , Вверху слева и Внизу слева .
Смена "Глав/Подэк"	Переключение между основным экраном и субэкраном.
Вых. "Кадр в кадре"	Выход из отображения Кадр в кадре.

Проецирование через проводную ЛВС

Изображения на проектор можно отправить по проводной сети.

Для этого необходимо подключить проектор к сети и настроить его и компьютер для проецирования по проводной сети.

Завершив подключение проектора и выполнение сетевых настроек, установите Epson iProjection (Windows/Mac) с указанного веб-сайта.

С помощью Epson iProjection можно проецировать изображения с компьютера через сеть. Можно проводить динамичные совещания, проецируя изображения одновременно с нескольких компьютеров, подключенных к сети. Дополнительную информацию см. в Руководство по эксплуатации Epson iProjection (Windows/Mac).

<http://www.epson.com>

Выбор настроек проводной сети

Перед тем, как выполнить проецирование с компьютера по сети, необходимо провести настройку сетевых параметров проектора.



Перед настройкой параметров подсоедините кабель ЛВС к порту LAN и подключите проектор к проводной ЛВС.

- 1 Нажмите кнопку  для отображения меню в следующем порядке: **Сеть** – **Конфигурации сети**.

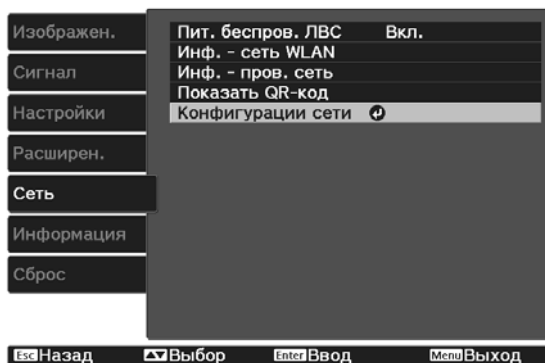





2

Выберите меню **Основные** и произведите необходимые настройки.

- **Имя проектора:** позволяет ввести имя длиной до 16 буквенно-цифровых символов для идентификации проектора в сети.
- **Пароль PJLink:** Установите пароль, который будет использоваться для доступа к проектору с использованием совместимого с PJLink программного обеспечения. Вы можете ввести до 32 однобайтных буквенно-цифровых символов.
- **Пароль Remote:** установите пароль, который будет использоваться при эксплуатации проектора со смартфона или планшета. Вы можете ввести до 8 однобайтных буквенно-цифровых символов.
- **Показ. данные ЛВС:** позволяет установить формат отображения информации о настройках сети проектора.



Для ввода имени, пароля и ключевого слова воспользуйтесь экранной клавиатурой. Нажмите кнопки     на пульте дистанционного управления, чтобы выделить символы, а затем нажмите кнопку  для их ввода.

3

Выберите пункт **Проводная ЛВС** и нажмите кнопку .

4

Выберите необходимые основные параметры.

- Если вашей сетью используется DHCP, установите **DHCP** на **Вкл.**
- Если DHCP не используется, установите **DHCP** на **Выкл.**, а затем введите **Адрес IP, Маска подсети** и **Адрес шлюза** проектора.

5

После завершения настроек выберите параметр **Готово** и следуйте инструкциям на экране, чтобы сохранить настройки и выйти из меню.

6

Нажмите кнопку  на пульте дистанционного управления.

Настройки завершены, когда на экране режима ожидания ЛВС появится правильный IP-адрес.



Чтобы не показывать IP-адрес на экране ожидания ЛВС или на главном экране, установите для параметра **Отображение IP-адреса** значение **Выкл.**  **Сеть – Конфигурации сети – Проводная ЛВС** [стр.77](#)

Проецирование через беспроводную ЛВС

Вы можете проецировать изображения со смартфонов, планшетов и ПК через беспроводную локальную сеть.

Для проецирования через беспроводную локальную сеть необходимо заранее произвести настройки беспроводного соединения проектора и подключаемого устройства.

Epson iProjection позволяет выполнять проецирование через беспроводную локальную сеть. Для загрузки Epson iProjection можно использовать любой из указанных способов, однако пользователь самостоятельно оплачивает все соответствующие расходы.

- Epson iProjection (Windows/Mac) можно загрузить с указанного веб-сайта.
<http://www.epson.com>
- Загрузить Epson iProjection (iOS/Android) можно на портале App Store или Google Play.

Выбор настроек беспроводной сети вручную

Перед тем как выполнить проецирование по беспроводной сети, необходимо выбрать настройки сети для проектора.

1 Нажмите кнопку  для отображения меню в следующем порядке: **Сеть – Пит. беспров. ЛВС.**

2 С помощью кнопок   выберите **Вкл.**, а затем нажмите кнопку .

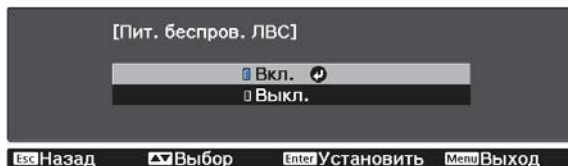

3 Выберите пункт **Конфигурации сети** и нажмите кнопку .

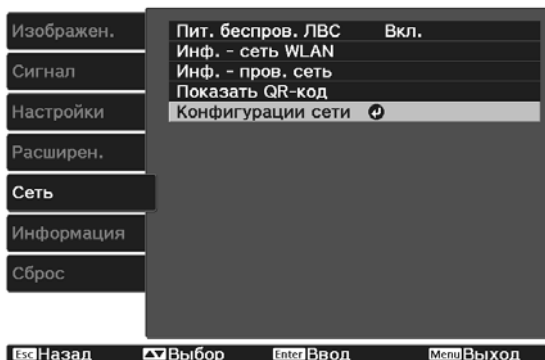





4

Выберите меню **Основные** и произведите необходимые настройки.

- **Имя проектора:** позволяет ввести имя длиной до 16 буквенно-цифровых символов для идентификации проектора в сети.
- **Пароль PJLink:** Установите пароль, который будет использоваться для доступа к проектору с использованием совместимого с PJLink программного обеспечения. Вы можете ввести до 32 однобайтных буквенно-цифровых символов.
- **Пароль Remote:** установите пароль, который будет использоваться при эксплуатации проектора со смартфона или планшета. Можно ввести до 8 однобайтных буквенно-цифровых символов.
- **Показ. данные ЛВС:** позволяет установить формат отображения информации о настройках сети проектора.



Для ввода имени, пароля и ключевого слова воспользуйтесь экранной клавиатурой. Нажмите кнопки     на пульте дистанционного управления, чтобы выделить символы, а затем нажмите кнопку  для их ввода.

5

Выберите пункт **сеть WLAN** и затем нажмите кнопку .

6

Выберите параметр **Режим соединения**.

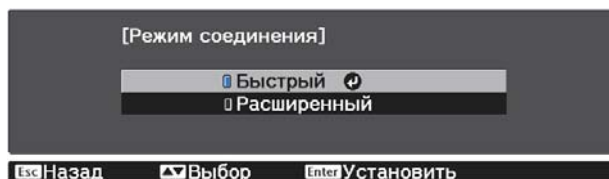

- **Быстрый:** обеспечивает соединение со смартфонами, планшетами или ПК непосредственно по беспроводной связи. При выборе **Быстрый** перейдите к шагу 10.
- **Расширенный:** обеспечивает соединение с несколькими смартфонами, планшетами или ПК через точку доступа беспроводной сети. При выборе **Расширенный** перейдите к шагу 7.

7

Выберите **Конфигурации сети - сеть WLAN - Поиск точки доступа**, чтобы выбрать точку доступа, к которой необходимо подключиться.

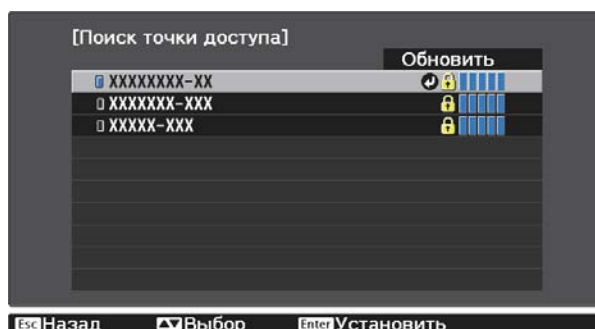

Если требуется ввести сетевое имя SSID вручную, выберите **SSID** для ввода SSID.

- 8** Назначьте проектору нужный IP-адрес.
- Если вашей сетью используется DHCP, выберите **Настройки IP** для установки **DHCP** с установкой на **Вкл.**
 - Если DHCP не используется, выберите **Настройки IP** для установки **DHCP** с установкой на **Выкл.**, а затем введите **Адрес IP**, **Маска подсети** и **Адрес шлюза** проектора.



- 9** После завершения выбора настроек выберите параметр **Готово** и следуйте инструкциям на экране, чтобы сохранить настройки и выйти из меню.

- 10** Нажмите кнопку на пульте дистанционного управления. Настройки завершены, когда на экране режима ожидания ЛВС появится правильный IP-адрес.

После завершения настройки беспроводного соединения проектора необходимо произвести настройки беспроводного соединения на подключаемом устройстве. Затем запустите сетевую программу, чтобы передать изображения на свой проектор по беспроводной сети.



Чтобы не показывать SSID и IP-адрес на экране режима ожидания ЛВС или главном экране, установите для параметров **Дисплей SSID** и **Отображение IP-адреса** значение **Выкл.** **Сеть – Конфигурации сети – сеть WLAN** [стр.75](#)

Выбор настроек беспроводной сети компьютера

Перед присоединением проектора выберите правильную беспроводную сеть на компьютере.

■ Выбор настроек беспроводной сети в Windows

- 1** Для получения доступа к программному обеспечению модуля беспроводной связи дважды нажмите пиктограмму сети на панели задач Windows.
- 2** Если соединение выполняется в режиме "Расширенный", выберите сетевое имя (SSID) для сети, к которой присоединяется проектор.
- 3** Нажмите пункт **Подключиться**.

■ Выбор настроек беспроводной сети в OS X

- 1** Нажмите пиктограмму AirPort на панели меню в верхней части экрана.

- 2 Если соединение выполняется в режиме "Расширенный", убедитесь, что функция AirPort включена и выберите сетевое имя (SSID) для сети, к которой подключается проектор.

Настройка безопасности беспроводной сети

Безопасность проектора при использовании беспроводной сети можно настроить. Настройте один из следующих вариантов защиты для соответствующих настроек сети:

- Защита WPA2
- Защита WPA/WPA2

- 1 Нажмите кнопку  для отображения меню в следующем порядке: **Сеть – Конфигурации сети – Безопасность.**

- 2 Выберите настройки безопасности, соответствующие настройкам сети.

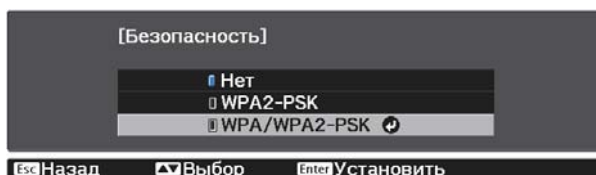



- 3 После завершения настроек выберите параметр **Готово** и следуйте инструкциям на экране, чтобы сохранить настройки и выйти из меню.

Проецирование с помощью функции Epson iProjection (iOS/Android)

Можно отобразить на экране QR-код и использовать его для удобного проецирования данных со смартфона или планшета с использованием приложения Epson iProjection (V1.3.0 или новее).





- Скачать Epson iProjection можно бесплатно на портале App Store или Google Play. Все расходы, связанные с использованием App Store или Google play, несет пользователь.
- При использовании Epson iProjection в режиме подключения **Быстрый** рекомендуется выполнить настройки безопасности.  [стр.57](#)

- 1 Нажмите кнопку  для отображения меню в следующем порядке: **Сеть – Пит. беспров. ЛВС.**

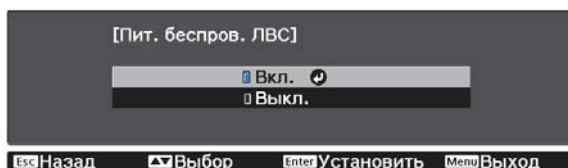
- 2 С помощью кнопок   выберите **Вкл.**, а затем нажмите кнопку .





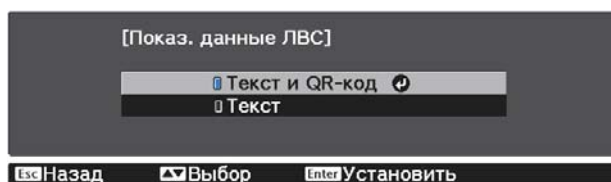

- 3 Откройте пункт меню **Конфигурации сети - Основные - Показ. данные ЛВС.**

- 4 С помощью кнопок   выберите **Текст и QR-код**, а затем нажмите кнопку .



- 5 Нажмите кнопку  на пульте дистанционного управления или выберите пункт **Показать QR-код** в меню проектора **Сеть** для отображения QR-кода.



- Если нажать кнопку , можно также отобразить QR-код с главного экрана.  [стр.25](#)
- Если проектор уже получает сигнал изображения по сети, QR-код не будет отображаться, даже если нажать кнопку . Выберите параметр **Показать QR-код** в меню **Сеть** для отображения QR-кода.
- Для скрытия QR-кода нажмите кнопку .

- 6 Запустите программу Epson iProjection на вашем смартфоне или планшете.

- 7 Коснитесь пункта  на экране программы.
Откроется меню.

- 8 Коснитесь пункта **Connect** в меню.
Откроется экран поиска проектора.

- 9 Коснитесь пункта **Read QR code** на экране программы.
Ваша камера включится, и отобразится экран предварительного просмотра.



После отображения проектора, который вы хотите подключить, в списке на экране поиска проектора выберите проектор и коснитесь пункта **Connect** для осуществления подключения.

- 10 Считайте проецируемый QR-код с помощью вашего смартфона или планшета.
Считайте код, расположившись прямо перед экраном, чтобы изображение кода совпало с границами считывающего QR-код приложения на вашем мобильном устройстве. При нахождении вдалеке от экрана код может не считаться.
После установления соединения отображается изображение с мобильного устройства. Коснитесь в меню пункта **Photos, Documents** или **Web Page**, а затем выберите файл для проецирования.

Управление с помощью смартфона (функция дистанционного управления)

С помощью функции Epson iProjection вы можете управлять проектором с помощью смартфона или планшета.

Коснитесь  в Epson iProjection для отображения меню.





Коснитесь в меню пункта **Remote** для отображения следующего экрана.

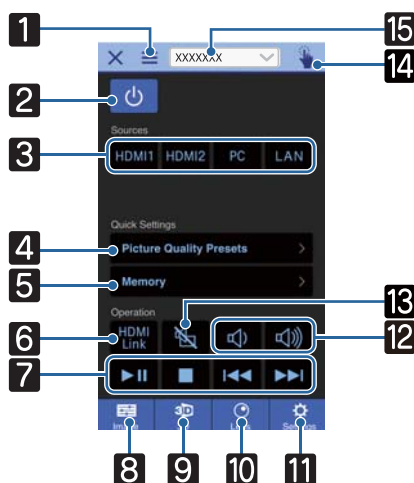

Если установлен Пароль Remote, вам потребуется ввести пароль. После распознавания пароля вам не нужно будет вводить его во второй раз.



Кнопка	Функция
1	Отображение меню.
2	Включение и выключение питания проектора.
3	Служит для переключения на изображение с каждого входного порта. стр.25
4	Устанавливает качество изображения с помощью инструкций на экране.
5	Служит для сохранения, загрузки, очистки или переименования памяти. стр.42
6	Включение и выключение Связь HDMI. стр.48
7	Когда для параметра Связь HDMI установлено значение Вкл., можно выполнять такие операции, как воспроизведение, остановка, перемотка вперед, перемотка назад, следующий раздел, предыдущий раздел и пауза.
8	Устанавливает параметры Цветовой режим, Кадровая интерпол., Улучш-е изображ-я, Цвет. температ., Гамма, RGBCMY, Энергопотребл. и Автонастр. диафр.
9	Устанавливает параметры Дисплей 3D, Формат 3D, Преобраз. 2D-3D, Глубина 3D, Диагональ экрана и Яркость 3D.
10	Регулировка фокуса, масштаба и сдвига линзы. Можно также записать положение объектива (функция памяти) или отобразить тестовый шаблон (функция шаблона).
11	Установка Соотношен. сторон, Обработка изобр., Корр-ия трапеции, Кадр в кадре, Сбросить все, Сброс памяти, Сброс позиц. линзы, Сдвиг линзы, Масштабирование, Фокус и Тестовый шаблон.

Кнопка		Функция
12		При установке Связь HDMI на Вкл. можно регулировать громкость.
13		Если параметр Связь HDMI имеет значение Вкл., можно временно вкл./откл. изображение и звук.  стр.30
14		Открывает сенсорный экран. Управление меню Настройка через сенсорную панель.
15	<input type="text" value="XXXXXXX"/> 	Выбор проектора для управления.

Функции меню Настройка

Операции меню Настройка



В меню Настройка можно регулировать и настраивать значения параметров "Сигнал", "Изображение", "Входной сигнал" и пр.

1 Нажмите кнопку .

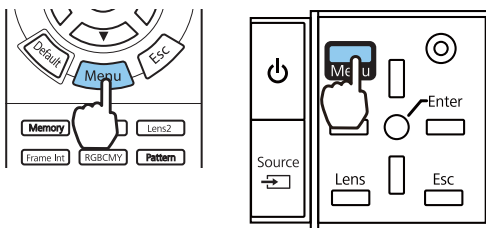
Пульт дистанционного управления Панель управления





Отображается меню Настройка.

2 Воспользуйтесь кнопками  , чтобы выбрать основное меню слева, а затем нажмите кнопку  для подтверждения выбора.

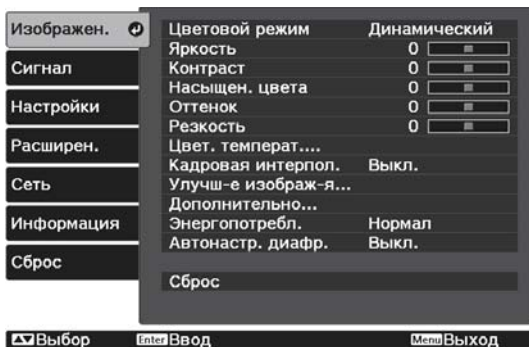
После выбора основного меню слева будет изменено меню нижнего уровня справа.





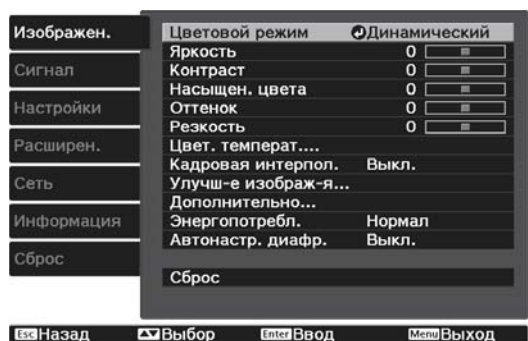

Линия внизу служит указателем операций.

3 Воспользуйтесь кнопками  , чтобы выбрать меню нижнего уровня справа, а затем нажмите кнопку  для подтверждения выбора.



Появится окно настройки выбранной функции.



4 Отрегулируйте параметры с помощью кнопок    .

Пример. Панель регулировки

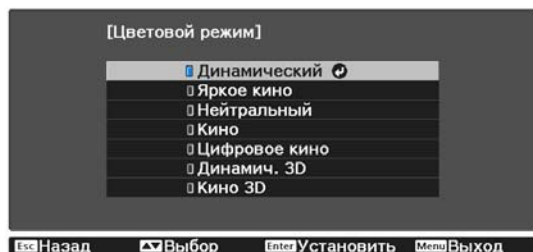

Пример. Варианты выбора



Нажмите кнопку  на пункте со значком , чтобы перейти к экрану выбора этого пункта.

Нажмите кнопку , чтобы вернуться на предыдущий уровень.

5 Нажмите кнопку  для выхода из меню.



Для пунктов, настроенных с помощью панели регулировки, например, для уровня яркости, можно нажать кнопку  при открытом экране регулировки, чтобы восстановить значения по умолчанию.

Таблица меню Настройка

При отсутствии входного сигнала изображения невозможно отрегулировать пункты **Изображен.** или **Сигнал** в меню Настройка. Обратите внимание на то, что отображение пунктов меню для параметров **Изображен.**, **Сигнал** и **Информация** зависит от того, какой сигнал изображения проецируется.

■ Меню Изображен

Функция	Меню/Настройки		Описание
Цветовой режим	Динамический, Яркое кино, Нейтральный, Кино, Цифровое кино, Динамич. 3D, Кино 3D		Выбор цветового режима на основании окружающей обстановки и проецируемого изображения.  стр.32
Яркость			Регулировка яркости слишком темного изображения.
Контраст			Регулировка контраста между светлыми и темными участками изображения. При повышении контраста изображения становятся более естественными.
Насыщен. цвета			Регулировка насыщенности цвета изображений.
Оттенок			Регулировка оттенков изображений.
Резкость			Регулировки резкости изображения.
Цвет. температур.	Цвет. температур.		Регулировка оттенков изображений. На изображении преобладают синие оттенки при высоких значениях, красные — при низких.
	Телесные тона		Регулировка телесных тонов. Изображение становится более зеленым при установке позитивного значения и более красным при установке негативного значения.
	Пользовательский		Регулировка смещения и усиления для цветов R, G и B.
Кадровая интерпол.*1	Выкл., Слабый, Нормальная, Сильный		Регулировка уровня плавности изображения.

Функция	Меню/Настройки		Описание
Улучш-е изобр- раж-я*2	Усиление 4K		Вкл., Выкл.
	Предуст.реж. изобр.		Выкл., от Предуст реж. 1 до Предуст реж.5
	Шумоподавление		
	Шумоподав. MPEG		
	Super-resolution		Наст. тонких линий, Мягкий фокус
	Подчерк. деталей		
Дополнительно	Гамма		2, 1, 0, -1, -2, Пользователь-ий*3, Сброс
	RGBCMY	R/G/B/C/M/Y	Оттенок, насыщенность, Яркость
	Деинтерлейсинг		Выкл., Видео, Фильм/Авто
	EPSON Super White*1		Вкл., Выкл.
			<p>Можно проецировать при двойном разрешении.</p> <p>Выберите заранее подготовленные настройки в качестве настроек для параметров Шумоподавление, Шумоподав. MPEG, Super-resolution и Подчерк. деталей.</p> <p>Регулировка уровня шума изображения.</p> <p>Сглаживает неровные изображения в формате MPEG.</p> <p>Регулировка степени увеличения для сложных изображений и фонов.</p> <p>Создает изображение с более выраженными текстурами и материальным ощущением.</p> <p>Выполнение регулировки гаммы. Можно выбрать необработанное значение или отрегулировать с использованием пользовательского значения. стр.40</p> <p>Регулировка оттенка, насыщенности и яркости цветов R, G, B, C, M и Y. стр.38</p> <p>(Можно установить только тогда, когда для Обработка изобр. установлено значение Точный или при приеме входного сигнала 480i, 576i или 1080i с портов HDMI1 или HDMI2.)</p> <p>Преобразование чересстрочного сигнала (i) в прогрессивный (p) с помощью метода, соответствующего сигналу изображения.</p> <ul style="list-style-type: none"> • Выкл.: Наилучший вариант для динамических движущихся изображений. • Видео: Наилучший вариант для просмотра обычных видеоизображений. • Фильм/Авто: выполнение оптимальной конвертации для входных сигналов фильмов, компьютерной графики или анимации. <p>Выберите значение Вкл., если на изображении наблюдается яркая передержка белого. Если выбрано значение Вкл., настройки параметра Видеодиапазон HDMI неактивны.</p>

Функция	Меню/Настройки	Описание
Энергопотребл.	Высокий, Средний, Низкий	Предусмотрен выбор одного из трех значений яркости лампы. Выберите Низкий , если проецируемые изображения слишком яркие. Если выбрать Низкий , энергопотребление во время проецирования сокращается, благодаря чему уменьшается шум вращения вентилятора.
Автонастр. диафр.	Выкл., Нормальная, Выс. скорость	Можно изменить отслеживание настройки светимости на предмет изменения яркости отображаемого изображения.  стр.36
Сброс	Да, Нет	Сброс регулируемых значений настроек параметра Изображен. , заданных в текущем Цветовой режим до значений по умолчанию.

*1 Отображается только при подаче сигнала изображения HDMI1 или HDMI2.



*2 Отображается только при подаче сигнала изображения HDMI1, HDMI2 или PC.

*3 Настройки сохраняются для каждого типа входного источника или цветового режима.

Меню Сигнал

Меню Сигнал нельзя настроить при подаче сигнала изображения через LAN.

Функция	Меню/Настройки		Описание
Настройка 3D*1	Дисплей 3D	Авто, 3D, 2D	Для просмотра 3D-изображений установите значение Авто или 3D .  стр.44
	Формат 3D	Слева и справа, Сверху и снизу	Установка формата 3D для входного сигнала.
	Преобраз. 2D-3D	Выкл., Слабый, Средний, Сильный	Преобразование изображений 2D в 3D.
	Глубина 3D	от -10 до 10	Установка глубины 3D-изображения.
	Диагональ экрана	от 60 до 300	Установка размера проецируемого 3D-изображения. Путем сравнения с действительным размером можно добиться оптимального 3D-эффекта.
	Яркость 3D	Низкий, Средний, Высокий	Установка яркости 3D-изображения.
	Инверт. 3D очки	Да, Нет	Поворачивает время синхронизации левого/правого затвора очков 3D и левого/правого изображения. Включите данную функцию, если эффект 3D отображается неправильно.
	О просмотре 3D	Вкл., Выкл.	Включение и выключение уведомления, отображаемого при просмотре 3D-содержимого.
Соотношен. сторон*2	Авто*1, Нормал, Полное, Увеличенное		Выбор режима соотношения сторон.  стр.33
Трекинг*2 *3	Изменяется в зависимости от входного сигнала.		Регулировка компьютерных изображений при появлении на них вертикальных полос.

Функция	Меню/Настройки	Описание
Синхронизация* ² * ³	от 0 до 31	<p>Регулировка мерцающих и нерезких компьютерных изображений или изображений с помехами.</p> <ul style="list-style-type: none"> • В результате регулировки параметров Яркость, Контраст или Резкость может появиться мерцание или размытость. • Регулируя параметр Синхронизация после регулировки параметра Трекинг, вы можете создать более яркое изображение.
Позиция* ² * ³		Регулировка позиции экрана в направлениях вверх, вниз, влево и вправо для обеспечения проецирования всего изображения в случае отсутствия его части.
Автонастройка* ³	Вкл., Выкл.	Определяет, выполнять ли автоматическую регулировку при изменении входного сигнала изображения. При использовании этой функции параметры Трекинг, Позиция, Синхронизация устанавливаются автоматически.
Невидимая область* ¹ * ²	Авто, Выкл., 4% и 8%	<p>Изменение формата выходного изображения (диапазон проецируемого изображения).</p> <ul style="list-style-type: none"> • Выкл., 4%, 8%: установка диапазона изображения. При установке на Выкл. проецируется весь диапазон изображения. В зависимости от сигнала изображения, в верхней и нижней части изображения могут наблюдаться помехи. • Авто: автоматическая установка на Выкл. или 8% в зависимости от входного сигнала.
Затемнение		Затемняется часть изображения (черный экран). Можно установить настройку изображения на функции вверх, вниз, влево или вправо.

Функция	Меню/Настройки		Описание
Дополнительно	Видеодиапазон HDMI* ¹ * ²	Авто, Нормальный, Увеличенный	(Можно установить, только если для параметра EPSON Super White выбрано значение Выкл.) При выборе значения Авто уровень входного видеосигнала DVD на портHDMI1 или HDMI2 определяется и устанавливается автоматически. Если при выборе значения Авто наблюдается недостаточная или чрезмерная выдержка, сопоставьте уровень видео проектора с соответствующим уровнем проигрывателя дисков DVD или Blu-ray. Для проигрывателя можно выбрать значение "Нормальный" или "Увеличенный".
	Цветовое простр.* ¹	Авто, BT.709, BT.2020	Установка системы преобразования на цветное пространство.
	Динамический диап.* ¹	Авто, SDR, HDR Mode1, HDR Mode2, HDR Mode3, HDR Mode4	Используется при приеме сигнала HDR (большой динамический диапазон), если информация HDR отображается неправильно в сигнале изображения.
	Обработка изобр.	Точный, Быстрый* ¹ * ³	Уменьшение времени отклика изображений, проецируемых с большой скоростью, например в играх.
Сброс	Да, Нет		Сброс всех установок Сигнал , кроме Диагональ экрана, О просмотре 3D и Соотношен. сторон.

*1 Отображается только при подаче сигнала изображения HDMI1 или HDMI2.

*2 Настройки сохраняются для каждого типа источника входа или сигнала.

*3 Отображается только при входном сигнале изображения PC.

■ Меню Настройки

Функция	Меню/Настройки		Описание
Корр-ия трапеции	Корр-ия трапеции	от -60 до 60	Служат для корректировки трапециеобразного искажения. ☛ стр.30
Кадр в кадре	-		Запуск отображения Кадр в кадре. ☛ стр.50



Функция	Меню/Настройки		Описание
Связь HDMI	Подкл. устройств	-	Отображение списка устройств, подключенных через порты HDMI1 или HDMI2.
	Связь HDMI	Вкл., Выкл.	Включение или выключение функции Связь HDMI.
	Вкл. Подключение	Выкл., Двухнаправл., Устр. -> PJ, PJ -> Устр.	<p>Установка функции связи при включении питания.</p> <ul style="list-style-type: none"> • При установке функции связи для включения питания проектора при выполнении операций на подключенном устройстве выберите Двухнаправл. или Устр. -> PJ. • При установке функции связи для включения питания подключенного устройства при включении проектора выберите Двухнаправл. или PJ -> Устр.
	Выкл. Подключение	Вкл., Выкл.	Определение, выключать ли подключенные устройства при выключении проектора.
	Буфер интерфейса	Вкл., Выкл.	При неправильной работе Связь HDMI можно устранить нарушение через изменение настроек.

Функция	Меню/Настройки		Описание
Настройка блокировки	Блокировка объектива	Вкл., Выкл.	<p>При установке значения Вкл. для настроек фокуса, масштабирования, сдвига линзы будут заблокированы текущие настройки.</p> <p>Если нажать кнопку  при установке для параметра Блокировка объектива значения Вкл., на экране отобразится .</p>
	Защита от детей	Вкл., Выкл.	<p>Блокировка кнопки  на панели управления проектора для предотвращения случайного включения проектора детьми. Чтобы включить питание заблокированного проектора, необходимо удерживать кнопку  приблизительно три секунды. Вы можете выключить устройство с помощью кнопки  или выполнить операции с помощью пульта дистанционного управления в обычном режиме. При внесении изменений данная настройка включается после выключения проектора и завершения процесса охлаждения.</p> <p>Обратите внимание на то, что даже при установке для параметра Защита от детей значения Вкл. проектор все равно будет включаться при подсоединении кабеля питания, если для параметра Direct Power On установлено значение Вкл.</p>
	Блокир. управл.	Полн. блок-ка, Част. блок-ка, Выкл.	<p>Полн. блок-ка: отключение всех кнопок проектора.</p> <p>Част. блок-ка: отключение всех кнопок проектора за исключением кнопки .</p> <p> отображается на экране при нажатии кнопок, когда проектор заблокирован. Для снятия блокировки нажмите и удерживайте кнопку  на панели управления не менее 7 секунд.</p> <p>При внесении изменений данная настройка включается после закрытия меню Настройка.</p>

Функция	Меню/Настройки		Описание
Польз. кнопка	Точный/Быстрый, Дисплей 3D, Преобраз. 2D-3D, Энергопотребл., Информация, Показать QR-код		Выберите пункт меню Настройка, который будет назначен для кнопки  на пульте дистанционного управления. В результате нажатия кнопки  открывается экран выбора/регулировки назначенного пункта меню, благодаря чему настройку/регулировку можно выполнить одним касанием.
Память	Загрузить настройки	с Memory1 по Memory10	Загрузка настроек, сохраненных с помощью функции Сохранить настройки, для регулировки изображения.
	Сохранить настройки	с Memory1 по Memory10	Сохранение установок, произведенных в меню Изображен. , в памяти.
	Удалить настройки	с Memory1 по Memory10	Очистка памяти.
	Переимен. настройки	с Memory1 по Memory10, По умолчанию, DVD, VCR, SDTV, HDTV, Кино, Спорт, Music, Anime, Игра, Пользователь-ий	Переименование сохраненных значений.
	Загр. позиц. линзы	с Memory1 по Memory10	Загрузка настроек, созданных в Сохр. позиц. линзы, что позволяет регулировать положение объектива.
	Сохр. позиц. линзы	с Memory1 по Memory10	Запись настроенных значений масштаба, фокуса и сдвига линзы, созданных с использованием функции настройки объектива в качестве положения объектива.
	Удал. позиц. линзы	с Memory1 по Memory10	Удаление сохраненного положения объектива.
	Переим. поз. линзы	с Memory1 по Memory10	Изменение имени, записанного для положения объектива.
Сброс	Да, Нет		Сброс всех Настройки , за исключением Вкл. Подключение, Выкл. Подключение, Польз. кнопка и Память .

Меню Расширен.

Функция	Меню/Настройки		Описание
Главный экран	Авт.От- обр.Глав.экр.	Вкл., Выкл.	Включение автоматического отображения главного экрана при включении проектора. Главный экран не отображается, если выбранный источник выдает сигнал изображения при включении проектора.
	Пользов. функция 1	Энергопотребл., Автонастр. диафр., Корр-ия трапеции, Ин- формация	Выберите функцию, назначенную для главного экрана.
	Пользов. функция 2		

Функция	Меню/Настройки		Описание
Дисплей	Меню "Позиция"	-	Установка расположения меню.
	Сообщение	Вкл., Выкл.	<p>Определяет, нужно ли отображать следующие сообщения (Вкл. или Выкл.).</p> <ul style="list-style-type: none"> • Названия элементов для сигналов изображений, цветовых режимов и соотношений сторон. • Повышение внутренней температуры при отсутствии входного сигнала изображения или при обнаружении неподдерживаемого сигнала.
	Фон	Черный, Синий, Логотип	Выбор состояния экрана при отсутствии входного сигнала изображения.
	Экран загрузки	Вкл., Выкл.	<p>Определение, нужно ли показывать экран загрузки при начале проецирования (Вкл. или Выкл.). При внесении изменений данная настройка включается после выключения проектора и завершения процесса охлаждения.</p>
	Режим подтверждения	Вкл., Выкл.	<p>Определение, нужно ли запрашивать подтверждение при переходе в спящий режим (Вкл. или Выкл.).</p> <p> стр.26</p>
	Выравнив. панели	-	 стр.73
	Однородность цвета	Однородность цвета	Вкл., Выкл.
Уровень настройки			Предусмотрены восемь уровней от белого к серому и до черного. Каждый уровень можно отрегулировать по отдельности.
Начало коррекций		Красный, Зеленый, Синий	Начало настройки параметра Однородность цвета.
Сброс		Да, Нет	Восстановление для параметра Однородность цвета значений по умолчанию.
Проецирование	Переднее, Переднепот., Заднее, Заднепотол.		Измените данную настройку в зависимости от того, как установлен проектор.

Функция	Меню/Настройки		Описание
Управление	Direct Power On	Вкл., Выкл.	Проектор можно настроить так, чтобы проецирование начиналось сразу после подключения кабеля питания, без нажатия каких-либо кнопок. Обратите внимание на то, что если выбрать значение Вкл. , проецирование начнется при восстановлении подачи питания после временного отсутствия электричества или других сбоев электросети, даже если кабель питания постоянно подключен к проектору.
	Спящий режим	Вкл., Выкл.	При отсутствии входного сигнала по истечении установленного времени проектор автоматически выключается и переходит в спящий режим. Для начала проецирования в спящем режиме нажмите кнопку  на пульте дистанционного управления или  на панели управления.
	Время спящего реж.	от 1 до 30	Настройка времени включения Спящий режим .
	Освещение	Вкл., Выкл.	Установите значение Выкл. , если свет индикаторов панели управления мешает вам просматривать фильм в темном помещении.
	Триггерный выход	Вкл., Выкл.	Установите функцию Trigger out на передачу информации о включенном состоянии и т. д. проектора внешним устройствам. При установке значения Выкл. напряжение из порта Trigger Out не выводится. При установке на Вкл. напряжение из порта Trigger Out выводится, когда проектор включен. Если изменить эту настройку, новая настройку вступит в силу при следующем включении проектора.
	Высотный режим	Вкл., Выкл.	Установите значение Вкл. , если проектор используется на высоте более 1500 метров.
Режим ожидания	Связь откл., Связь вкл.		Значение Связь вкл. указывает на то, что проектор можно контролировать по сети, когда он находится в режиме ожидания.
Язык	-		Выбор языка отображения.

Функция	Меню/Настройки	Описание
Сброс	Да, Нет	Сброс всех установок Расширен. , за исключением значений параметров Память, Проецирование, Высотный режим, Режим ожидания и Язык .

Меню Выравнив. панели

Меню/Настройки		Описание	
Выравнив. панели	Выравнив. панели	Вкл., Выкл. Включение или выключение функции Выравнив. панели.	
	Выбор цвета	R, B Выберите цвет, который необходимо исправить.	
	Цвет шаблона	R/G/B, R/G, G/B Выберите шаблон, который необходимо использовать для корректировки.	
	Начало коррекций	- Запуск функции Выравнив. панели.  стр.98	
	Память	Загр.пар.Вырав.пан.	Memory1, Memory2, Memory3 Загрузка настроек, сохраненных с помощью функции Сохр.пар.Вырав.пан.
		Сохр.пар.Вырав.пан.	Memory1, Memory2, Memory3 Сохранение установок, произведенных в меню Выравнив. панели, в памяти.
		Уд.парам.Вырав.пан.	Memory1, Memory2, Memory3 Удаление записанной памяти с помощью функции Выравнив. панели.
		Переим.пар.Выр.пан.	Memory1, Memory2, Memory3 Переименование памяти Выравнив. панели.
Сброс	Да, Нет Сброс значения корректировки.		

■ Меню Сеть

Функция	Меню/Настройки	Описание
Пит. беспров. ЛВС	Вкл., Выкл.	Установка необходимости использования беспроводной ЛВС (Вкл. или Выкл.).
Инф. - сеть WLAN	-	Отображение перечисленных ниже сетевых установок. <ul style="list-style-type: none"> • Режим соединения • Система беспроводной ЛВС • Уровень антенны • Имя проектора • SSID • DHCP • Адрес IP • Маска подсети • Адрес шлюза • MAC-адрес • Региональный код
Инф. - пров. сеть	-	Вывод следующей информации о настройке сети. <ul style="list-style-type: none"> • Имя проектора • DHCP • Адрес IP • Маска подсети • Адрес шлюза • MAC-адрес
Показать QR-код	-	Отображение сетевой информации для проектора с QR-кодом.
Конфигурации сети	-	Отображение экрана для установки сети.  стр.75

Примечания об использовании меню Сеть

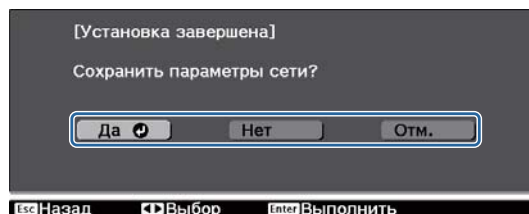
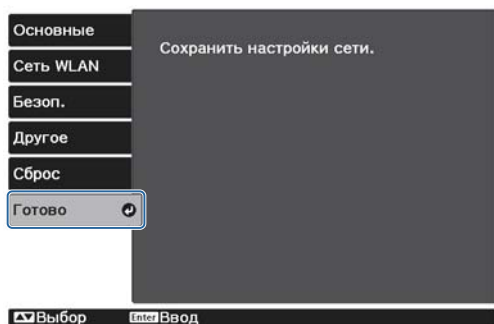

Базовые операции выполняются также, как и при использовании меню Настройка.

При этом обязательно выберите меню **Готово** для сохранения значений после завершения настройки.



- Да:** Сохранение установок и выход из меню Сеть.
- Нет:** Выход из меню Сеть без сохранения установок.
- Отм.:** Продолжение отображения меню Сеть.

Операции с виртуальной клавиатурой

В меню Сеть программная клавиатура появляется при вводе буквенно-цифровых символов. Выберите клавиши кнопками  на пульте дистанционного управления или кнопками  на панели управления, а затем нажмите кнопку  для ввода. Нажмите **Finish** для подтверждения ввода или **Cancel** для отмены ввода.

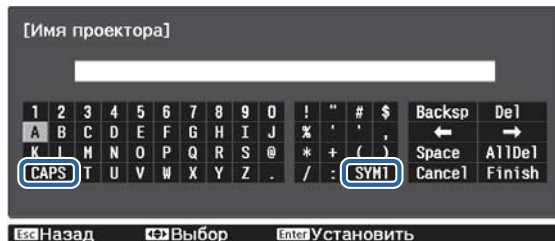

Клавиша **CAPS**: Переключение между заглавными и строчными буквами.



Клавиша **SYM1/2**: Переключение клавиш символов.

Меню Основные

Функция	Меню/Настройки	Описание
Имя проектора	До 16 буквенно-цифровых символов	Введите имя для идентификации проектора в сети.
Пароль PJLink	До 32 буквенно-цифровых символов	Установите пароль, который будет использоваться при управлении проектором с помощью совместимого с PJLink программного обеспечения.  стр.102
Пароль Remote	До 8 буквенно-цифровых символов	Установите пароль, который будет использоваться при эксплуатации проектора со смартфона или планшета.
Показ. данные ЛВС	Текст и QR-код, Текст	Настройка формата отображения для информации о сети проектора.

Меню сеть WLAN

Функция	Меню/Настройки	Описание
Режим соединения	Быстрый, Расширенный	<p>Определения способа подключения беспроводной ЛВС.</p> <p>Быстрый: Epson iProjection обеспечивает соединение со смартфонами, планшетами или ПК непосредственно по беспроводной связи. Проектор становится простой точкой доступа. (Убедитесь, что количество устройств, подключенных к проектору, не превышает шести.) Обновление проецируемого изображения выполняется дольше, если число подключенных устройств превышает это значение.</p> <p>Расширенный: обеспечивает соединение с несколькими смартфонами, планшетами или ПК через точку доступа беспроводной сети.</p>
Канал	1ch, 6ch, 11ch	(Данную функцию можно установить только при выборе для параметра Режим соединения значения Быстрый .) Выберите полосу частот, используемую беспроводной ЛВС.

Функция	Меню/Настройки	Описание
SSID	До 32 буквенно-цифровых символов	(Данную функцию можно установить только при выборе для параметра Режим соединения значения Расширенный .) Введите SSID. Если для системы беспроводной ЛВС, в которую входит проектор, предоставлен SSID, введите SSID.
Поиск точки доступа	Поиск вида	(Можно выбрать только при установке для Режим соединения значения Расширенный .) Поиск имеющихся точек доступа к беспроводной сети.  указывает текущие подключенные точки доступа.  указывает точки доступа с установленной безопасностью. При выборе точки доступа с установленной безопасностью появится меню Безопасность.  стр.76
Настройки IP (Данную функцию можно установить только при выборе для параметра Режим соединения значения Расширенный .)	DHCP	Установка необходимости использования DHCP (Вкл. или Выкл.). При выборе значения Вкл. для данного пункта установить дополнительные адреса невозможно.
	Адрес IP	Ввод адреса IP для проектора. Использовать указанные ниже адреса IP невозможно. 0.0.0.0, 127.x.x.x, от 224.0.0.0 до 255.255.255.255 (где x является числом от 0 до 255)
	Маска подсети	Ввод маски подсети для проектора. Использовать указанные ниже маски подсети невозможно. 0.0.0.0, 255.255.255.255
	Адрес шлюза	Ввод адреса IP шлюза для проектора. Использовать указанные ниже адреса шлюза невозможно. 0.0.0.0, 127.x.x.x, от 224.0.0.0 до 255.255.255.255 (где x является числом от 0 до 255)
Дисплей SSID	Вкл., Выкл.	Установка необходимости отображения SSID на экране режима ожидания ЛВС и главном экране (Вкл. или Выкл.).
Отображение IP-адреса	Вкл., Выкл.	Установка необходимости отображения адреса IP на экране режима ожидания ЛВС и главном экране (Вкл. или Выкл.).

Меню Безопасность

Функция	Меню/Настройки	Описание
Безопасность	Нет, WPA2-PSK, WPA/WPA2-PSK	Установка безопасности. В режиме Быстрый можно выбрать WPA2-PSK . В режиме Расширенный можно выбрать WPA2-PSK/WPA/WPA2-PSK .
Пароль-фраза	От 8 до 32 однобайтных буквенно-цифровых символов	Ввод пароля-фразы. Рекомендуется периодически изменять пароль-фразу из соображений безопасности.

Меню Проводная ЛВС

Функция	Меню/Настройки	Описание
DHCP	Вкл., Выкл.	Установка необходимости использования (Вкл./Выкл.) протокола DHCP. При выборе значения Вкл. для данного пункта установить дополнительные адреса невозможно.
Адрес IP	От 0 до 255 символов	Ввод IP-адреса, назначенного проектору. Можно ввести число от 0 до 255 в каждом поле адреса. Однако следующие адреса IP не могут использоваться. 0.0.0.0, 127.x.x.x, от 224.0.0.0 до 255.255.255.255 (где x является числом от 0 до 255)
Маска подсети	От 0 до 255 символов	Ввод маски подсети проектора. Можно ввести число от 0 до 255 в каждом поле адреса. Однако следующие маски подсети не могут использоваться. 0.0.0.0, 255.255.255.255
Адрес шлюза	От 0 до 255 символов	Ввод IP-адреса шлюза проектора. Можно ввести число от 0 до 255 в каждом поле адреса. Однако следующие адреса шлюза не могут использоваться. 0.0.0.0, 127.x.x.x, от 224.0.0.0 до 255.255.255.255 (где x является числом от 0 до 255)
Отображение IP-адреса	Вкл., Выкл.	Установите значение Выкл. , чтобы предотвратить отображение IP-адреса на экране Инф. - пров. сеть .

Меню Другое

Функция	Меню/Настройки	Описание
AMX Device Discovery	Вкл., Выкл.	Чтобы разрешить AMX Device Discovery распознавать проектор, установите для этого параметра значение Вкл. Установите для этого параметра значение Выкл. , если отсутствует подключение к окружению, управляемому контроллером компании AMX или посредством AMX Device Discovery.
Control4 SDDP	Вкл., Выкл.	Чтобы разрешить Control4 SDDP распознавать проектор, установите для этого параметра значение Вкл. Установите для этого параметра значение Выкл. , если отсутствует подключение к окружению, управляемому контроллером с Control4 или Control4 SDDP.

Меню Сброс

Функция	Описание
Сброс сетевых настроек.	Можно выполнить сброс настроек Сеть до значений по умолчанию.

■ Меню Информация





Функция	Меню/Настройки	Описание
Инф. о проекторе	Время раб. лампы	Отображение общего времени работы лампы.
	Источник	Отображение текущего источника входного сигнала.
	Входной сигнал	Отображение настройки входного сигнала от текущего источника.
	Разрешение	Отображение разрешения.
	Режим развертки	Отображение режима развертки.
	Част. обновления	Отображение частоты обновления.
	Формат 3D	Отображение формата 3D входного сигнала во время проецирования 3D-изображений (Упаков. кадров, Слева и справа или Сверху и снизу).
	Синх. Инфо	Отображение информации о сигнале изображения. Эта информация может понадобиться при необходимости сервисного обслуживания.
	Глубина цвета	Отображение глубины цвета и цветового контраста.
	Формат цвета	Информация о цветовом пространстве и динамическом диапазоне.
	Состояние	Информация об ошибках, возникших при работе проектора. Эта информация может понадобиться при необходимости сервисного обслуживания.
	Серийный номер	Отображение серийного номера проектора.
	Event ID	Появится журнал ошибок приложения. 🖱️ стр.90
Версия	Main	Отображение версии встроенного программного обеспечения проектора.
	Видео2	

■ Меню Сброс

Функция	Описание
Сброс врем. раб. лампы	Сброс общего времени использования лампы до 0 Н . Его следует выполнять при замене лампы.
Сброс памяти	Сброс значений всех пунктов Память до значений по умолчанию.
Сброс позиц. линзы	Удаление всех настроек, сохраненных с помощью функции Сохранить позицию линзы .
Сбросить все	Сброс значений всех пунктов меню Настройка к значениям по умолчанию. Следующие значения настройки не сбрасываются на исходные значения: Память, Выравнивание панелей, Однородность цвета, Время работы лампы, Язык и Параметры сети.

Устранение неисправностей



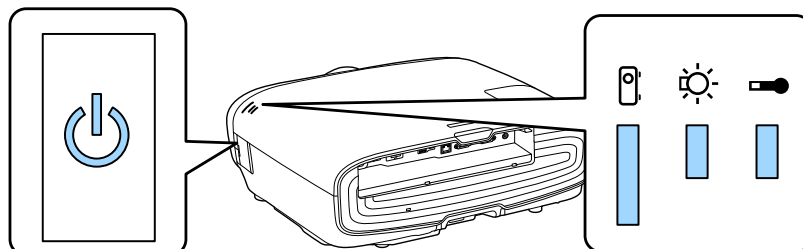

Интерпретация показаний индикаторов

















Состояние проектора можно проверить по миганию и срабатыванию , ,  и  на панели управления.







В таблице ниже описано, как проверить состояние проектора и устранить неисправности, на которые указывают индикаторы.

Состояние индикатора во время ошибки/предупреждения

 : Горит постоянно  : Мигает  : Состояние сохранено  : Не горит

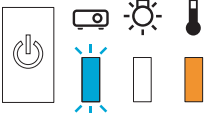





Индикаторы	Состояние	Способ устранения
       (синий)/(оранжевый)	Заменить лампу	Необходимо заменить лампу. Как можно скорее замените лампу на новую.  стр.95 Если продолжать использование лампы в таком состоянии, она может взорваться.
       (синий)/(оранжевый)	Предуп.высокой темп.	Можно продолжать проецирование. Если температура вновь поднимается до чрезмерно высокого значения, проецирование автоматически прекращается. <ul style="list-style-type: none"> • Если проектор установлен возле стены, убедитесь в том, что расстояние между стеной и выходным отверстием проектора составляет не менее 20 см. • Если воздушный фильтр засорен, очистите его.  стр.91 • Убедитесь, что область вокруг входного отверстия ничем не закрыта, а температура в ней не очень высокая.  стр.105



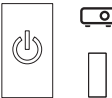

Индикаторы	Состояние	Способ устранения
 (синий)/(оранже- вый)	Внутренняя ошибка	Возникла неисправность проектора. Отключите кабель питания от электрической розетки и обратитесь к местному дилеру или в ближайшую ремонтную мастерскую компании Epson. ➡ Контактная информация по проекторам Epson
 (синий)/(оранже- вый)	Ошибка вентилято- ра Ошибка датчика	
 (синий)/(оранже- вый)	Ошиб. Cinema Filter Ош.авт.ирис.диафр.	
 (синий)/(оранже- вый)	Ош. пит. (Балласт)	
 (синий)/(оранже- вый)	Ошибка лампы Сбой лампы	Лампа неисправна или не включилась. <ul style="list-style-type: none"> Отключите кабель питания, а затем проверьте лампу на наличие трещин. ➡ стр.95 Если трещин нет, установите лампу на место и включите питание. Если повторная установка лампы не решила проблему, а также в случае наличия трещины на лампе отключите кабель питания от электрической розетки и обратитесь к местному дилеру или в ближайшую ремонтную мастерскую компании Epson. ➡ Контактная информация по проекторам Epson Убедитесь в том, что крышка лампы была надежно закрыта. Если воздушный фильтр засорен, очистите его. ➡ стр.91 При работе на высоте 1500 м или более для настройки Высотный режим следует задать значение Вкл. ➡ Расширен. – Управление – Высотный режим стр.70

Индикаторы	Состояние	Способ устранения
 (синий)/(оранжевый)	Ош. высокой темп. (Перегрев)	Внутренняя температура слишком высока. <ul style="list-style-type: none"> • Лампа выключается автоматически, проецирование прекращается. Подождите приблизительно пять минут. После остановки вентилятора отключите кабель питания. • Если проектор установлен возле стены, убедитесь в том, что расстояние между стеной и выходным отверстием проектора составляет не менее 20 см. • Если воздушный фильтр засорен, очистите его.  стр.91 • Убедитесь, что область вокруг входного отверстия ничем не закрыта, а температура в ней не очень высокая.  стр.105 • Если повторное включение питания не решило проблему, прекратите использование проектора и отключите кабель питания от электрической розетки. Обратитесь к местному дилеру или в ближайшую ремонтную мастерскую компании Epson.  Контактная информация по проекторам Epson

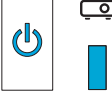
■ Состояние индикатора при нормальной работе

 : Горит постоянно  : Мигает  : Не горит

Индикаторы	Состояние	Способ устранения
	Состояние ожидания	При нажатии кнопки  на пульте дистанционного управления или кнопки  на панели управления после короткого ожидания начинается проецирование.
 (синий)	Проектор прогревается Выполняется охлаждение	Прогрев длится приблизительно 30 секунд. Операция отключения недоступна во время прогрева проектора. Во время охлаждения проектора все операции недоступны. После завершения охлаждения проектор переходит в состояние ожидания. Если по какой-либо причине во время охлаждения отключается кабель питания, дождитесь достаточного охлаждения лампы (приблизительно 10 минут), подключите кабель питания и нажмите кнопку  на пульте дистанционного управления или кнопку  на панели управления.
 (синий)	Выполняется проецирование изображений	Проектор работает нормально.

-  • В нормальных условиях работы индикаторы  и  не горят.
- Если для функции Освещение выбрано значение **Выкл.**, в нормальных условиях работы ни один из индикаторов гореть не будет.  **Расширен. – Управление – Освещение** [стр.70](#)

Показания индикаторов не дают нужной информации

■ Проверка проблемы





Проверьте, упомянута ли ваша проблема в таблице ниже, и перейдите на соответствующую страницу, чтобы получить информацию по устранению такой проблемы.

	Проблема	Страница
Неполадки, связанные с изображениями	Не появляется изображение.	стр.83
	Проецирование не запускается, вся область проецирования черная или синяя.	
	Проецируемые с компьютера движущиеся изображения не отображаются.	стр.83
	Отображается сообщение " Не поддерживается. "	стр.83
	Отображается сообщение " Нет сигнала. "	стр.84
	Изображения выглядят смазанными или не сфокусированы.	стр.84
	На изображениях появляются помехи или искажения.	стр.84
	Изображение обрезано (большое) или маленькое, либо проецируется только часть изображения.	стр.85
	Неправильная цветопередача для изображения. Все изображение имеет красноватый или зеленоватый оттенок, изображения черно-белые или цвета тусклые.*	стр.85
	Темные изображения.	стр.85
	Проецирование прекращается автоматически.	стр.86
Неполадки при запуске проецирования	Проектор не включается.	стр.86
Проблемы с пультом дистанционного управления	Пульт дистанционного управления не отвечает.	стр.86
Проблемы с панелью управления	Выполнить установки на панели управления невозможно.	стр.87
Проблемы с 3D	Проецирование в 3D отображается неправильно.	стр.87
Проблемы с HDMI	Связь HDMI не работает.	стр.88
	Имя устройства не отображается в списке подключенных устройств.	стр.89
Проблемы с сетью	Не удается войти в сеть через беспроводную ЛВС.	стр.89
	Изображение во время проецирования по сети имеет помехи.	стр.89

* Поскольку воспроизведение цвета зависит от мониторов и ЖК-дисплеев компьютеров, оттенки цвета проецируемого проектором изображения могут отличаться от цвета на мониторе, однако это не является неисправностью.

■ Неполадки, связанные с изображениями



Не появляется изображение

Необходимая проверка	Способ устранения
Включен ли проектор?	Нажмите кнопку  на пульте дистанционного управления или кнопку  на панели управления.
Подключен ли кабель питания?	Подключите кабель питания.
Индикаторы выключены?	Отключите и вновь подключите кабель питания проектора. Проверьте, подается ли питание на проектор при нажатии кнопки питания после подключения кабеля.
Поступает ли входной сигнал изображения?	Проверьте, включено ли подключенное устройство. Если для параметра Сообщение установлено значение Вкл. в меню Настройка, отображаются сообщения о сигналах изображения.  Расширен. – Дисплей – Сообщение стр.70
Правильно заданы значения параметров меню Настройка?	Сбросить все настройки.  Сброс – Сбросить все стр.78
(Только при проецировании компьютерных сигналов изображений) Подключение было установлено при включенном питании проектора или компьютера?	Если подключение выполняется при уже включенном питании, возможно, не работает функциональная клавиша (Fn), отвечающая за переключение компьютерного сигнала изображения на внешнее устройство. Выключите питание компьютера и проектора, затем вновь включите.

Движущиеся изображения не отображаются

Необходимая проверка	Способ устранения
(Только при проецировании компьютерных сигналов изображений) Компьютерный сигнал изображения установлен на внешний выход и выход на ЖК-монитор одновременно?	В зависимости от технических характеристик компьютера движущиеся изображения могут не отображаться, если для компьютера установлен внешний выход и выход на ЖК-монитор одновременно. Внесите изменения, установив сигнал изображения только на внешний выход. Для ознакомления с техническими характеристиками компьютера см. документацию, входящую в комплект поставки компьютера.

Отображается сообщение "Не поддерживается."

Необходимая проверка	Способ устранения
(Только при проецировании компьютерных сигналов изображений) Соответствуют ли частота и разрешение сигнала изображения используемому режиму?	Проверьте значение параметра Разрешение в меню Настройка для сигнала изображения и убедитесь в том, что оно соответствует разрешению проектора.  Информация – Инф. о проекторе стр.78  стр.104

Отображается сообщение "Нет сигнала."

Необходимая проверка	Способ устранения
Правильно подключены кабели?	Проверьте надежность подключения всех необходимых для проецирования кабелей. 🖱️ стр.19
Правильно ли выбран входной порт изображения?	Смените изображение с помощью кнопок источника на пульте дистанционного управления или кнопки  на панели управления. 🖱️ стр.25
Включено ли подключенное устройство?	Включите устройство.
(Только при проецировании компьютерных сигналов изображений) Сигналы изображения выводятся на проектор?	Внесите изменения, чтобы сигнал изображения был установлен на внешний выход, а не только на ЖК-монитор компьютера. В некоторых моделях при выводе сигналов изображения на внешнее принимающее устройство изображения перестают выводиться на ЖК-монитор. Для ознакомления с техническими характеристиками компьютера см. документацию, входящую в комплект поставки компьютера. Если подключение выполняется при уже включенном питании проектора или компьютера, возможно, не работает функциональная клавиша (Fn), отвечающая за переключение компьютерного сигнала изображения на внешнее устройство. Выключите питание компьютера и проектора, затем вновь включите.

Изображения выглядят смазанными или не сфокусированы

Необходимая проверка	Способ устранения
Отрегулирован ли фокус?	Отрегулируйте фокус. 🖱️ стр.28
Находится ли проектор на правильном расстоянии?	Проверьте рекомендуемый диапазон проецирования. 🖱️ стр.16
На объективе появился конденсат?	При быстром перемещении проектора из холодного в теплое окружающее пространство или при неожиданном изменении температуры окружающей среды на поверхности объектива может появиться конденсат, что приводит к смазанности изображений. Рекомендуется установить проектор в помещении приблизительно за один час до его использования. При образовании на проекторе конденсата выключите проектор, отключите кабель питания и подождите некоторое время.

На изображениях появляются помехи или искажения

Необходимая проверка	Способ устранения
Правильно подключены кабели?	Проверьте надежность подключения всех необходимых для проецирования кабелей. 🖱️ стр.19
Используется кабельный удлинитель?	При использовании кабельного удлинителя электромагнитные помехи могут оказывать воздействие на сигналы.

Необходимая проверка	Способ устранения
(Только при проецировании компьютерных сигналов изображений) Правильно ли настроены параметры Синхронизация и Трекинг ?	Для оптимального проецирования проектор использует функции автоматической регулировки. Однако, в зависимости от сигнала, некоторые параметры могут задаваться неправильно, даже после автоматической коррекции. В таком случае следует отрегулировать параметры Трекинг и Синхронизация в меню Настройка. 🖱 Сигнал – Трекинг/Синхронизация стр.64
(Только при проецировании компьютерных сигналов изображений) Правильно ли выбрано разрешение?	Настройте параметры компьютера таким образом, чтобы выходные сигналы поддерживались проектором. 🖱 стр.104

Часть изображения обрезана (большая) или маленькая

Необходимая проверка	Способ устранения
Правильно ли выбрано Соотношен. сторон ?	Выберите форматное соотношение в соответствии с входным сигналом в разделе Соотношен. сторон в меню Настройка. 🖱 Сигнал – Соотношен. сторон стр.64
Правильно ли отрегулирована Позиция изображения?	Отрегулируйте значение параметра Позиция в меню Настройка. 🖱 Сигнал – Позиция стр.64
(Только при проецировании компьютерных сигналов изображений) Правильно ли выбрано разрешение?	Настройте параметры компьютера таким образом, чтобы выходные сигналы поддерживались проектором. 🖱 стр.104

Неправильная цветопередача для изображения



Необходимая проверка	Способ устранения
Правильно подключены кабели?	Проверьте надежность подключения всех необходимых для проецирования кабелей. 🖱 стр.19 Используя порт PC, убедитесь в том, что разъем кабеля и порт имеют одинаковый цвет. 🖱 стр.19
Правильно ли настроена контрастность?	Отрегулируйте значение параметра Контраст в меню Настройка. 🖱 Изображен. – Контраст стр.62
Правильно ли настроен цвет?	Отрегулируйте значение параметра Дополнительно в меню Настройка. 🖱 Изображен. – Дополнительно стр.62
(Только при проецировании изображений с видеоустройства) Правильно ли настроены насыщенность цвета и оттенок?	Отрегулируйте значение параметров Насыщен. цвета и Оттенок в меню Настройка. 🖱 Изображен. – Насыщен. цвета/Оттенок стр.62

Темные изображения

Необходимая проверка	Способ устранения
Правильно ли настроена яркость изображения?	Отрегулируйте значение параметра Яркость в меню Настройка. 🖱 Изображен. – Яркость стр.62
Правильно ли настроена контрастность?	Отрегулируйте значение параметра Контраст в меню Настройка. 🖱 Изображен. – Контраст стр.62



Необходимая проверка	Способ устранения
Не наступило ли время замены лампы?	Если приближается срок замены лампы, изображения становятся темными, и ухудшается цветопередача. В таком случае следует заменить лампу новой. ➡ стр.95

Проецирование прекращается автоматически

Необходимая проверка	Способ устранения
Спящий режим включен?	При отсутствии входного сигнала по истечении установленного времени лампа автоматически выключается и проектор переходит в режим ожидания. Проектор выходит из состояния ожидания при нажатии кнопки  на пульте дистанционного управления или  на панели управления. Если не требуется использовать функцию Спящий режим , установите значение Выкл. ➡ Расширен. – Управление – Спящий режим стр.70

■ Неполадки при запуске проецирования

Проектор не включается

Необходимая проверка	Способ устранения
Включено ли питание?	Нажмите кнопку  на пульте дистанционного управления или кнопку  на панели управления.
Для параметра Защита от детей установлено значение Вкл. ?	Если для параметра Защита от детей установлено значение Вкл. в меню Настройка , удерживайте нажатой кнопку  на панели управления приблизительно три секунды или же используйте для работы пульт дистанционного управления. ➡ Настройки – Настройка блокировки – Защита от детей стр.66
Индикаторы загораются и вновь гаснут при прикосновении к кабелю питания?	Выключите проектор, отключите кабель питания и вновь подключите его. Если проблема не решится, прекратите использование проектора, отключите кабель питания от электрической розетки и обратитесь к местному дилеру или в ближайший информационный центр, занимающийся проекторами. ➡ Контактная информация по проекторам Epson
Крышка отсека лампы и лампы установлены правильно?	Если лампа или крышка отсека лампы установлены неправильно, проектор не включится. Проверьте правильность их установки. ➡ стр.95

■ Проблемы с пультом дистанционного управления

Пульт дистанционного управления не отвечает

Необходимая проверка	Способ устранения
Во время работы с пультом дистанционного управления область пульта, излучающая свет, направлена на приемник сигнала пульта?	Направьте пульт дистанционного управления в сторону приемника сигнала пульта. Кроме того, проверьте рабочий диапазон. ➡ стр.23

Необходимая проверка	Способ устранения
Пульт дистанционного управления находится на слишком большом расстоянии от проектора?	Проверьте рабочий диапазон. 🗨 стр.23
Приемник сигнала пульта дистанционного управления освещен прямым солнечным светом или мощными флуоресцентными лампами?	Установите проектор в таком месте, где приемник сигнала пульта дистанционного управления не освещается мощными источниками.
Аккумуляторы разрядились или неправильно установлены?	Убедитесь в том, что аккумуляторы правильно установлены или, при необходимости, замените аккумуляторы новыми. 🗨 стр.22

■ Проблемы с панелью управления



Выполнить установки на панели управления невозможно

Необходимая проверка	Способ устранения
Установлено ли для параметра Блокир. управл. значение Полн. блок-ка или Част. блок-ка ?	Если для параметра Блокир. управл. установлено значение Полн. блок-ка в меню Настройка, все кнопки панели управления будут неактивны; если установлено значение Част. блок-ка , то только кнопка  будет активной на панели управления. Для выполнения операций воспользуйтесь пультом дистанционного управления. 🗨 Настройки – Настройка блокировки – Блокир. управл. стр.66

■ Проблемы с 3D



Проецирование в 3D отображается неправильно

Необходимая проверка	Способ устранения
Включены ли очки 3D?	Включите очки 3D.
Полностью ли заряжены очки 3D?	Зарядите очки 3D.
Проецируется ли 3D-изображение?	Если проектор проецирует 2D-изображение или на проекторе происходит ошибка, мешающая проецированию 3D-изображения, вы не сможете просматривать 3D-изображения, даже если наденете очки 3D.
Входное изображение в формате 3D?	Убедитесь в том, что входное изображение совместимо с форматом 3D. Поскольку многие телепередачи не содержат сигнала в формате 3D, 3D-прием нужно установить вручную.
Установлено ли для параметра Дисплей 3D значение 2D ?	Если для параметра Дисплей 3D установлено значение 2D в меню Настройка, проектор не выполняет автоматический переход на 3D, даже если входной сигнал имеет формат 3D. Переключите Дисплей 3D в режим 3D или Авто . 🗨 Сигнал – Настройка 3D – Дисплей 3D стр.64

Необходимая проверка	Способ устранения
Формат 3D установлен правильно?	Если формат 3D устройства AV и значение Формат 3D проектора не совпадают, часть изображения может не воспроизводиться. Проверьте соответствие параметра Формат 3D проектора настройкам формата 3D на устройстве AV.  Сигнал – Настройка 3D – Формат 3D стр.64 При смене параметра Формат 3D установите для параметра Дисплей 3D значение 3D и затем нажмите кнопку  .
Просмотр выполняется в пределах диапазона приема?	Если расстояние между проектором и очками 3D превышает 10 м, соединение может быть потеряно. Разместите 3D-очки ближе к проектору.
Правильно ли было выполнено спаривание?	Ознакомьтесь с Руководством по эксплуатации очков 3D и выполните их сопряжение.
Нет ли поблизости устройств, являющихся причиной интерференции радиоволн?	При одновременном использовании других устройств с такой же частотой диапазона (2,4 ГГц), таких как устройства, работающие по технологии Bluetooth, беспроводная ЛВС (IEEE802.11b/g) или микроволновые печи, может происходить интерференция радиоволн, могут возникать сбои изображения или связь будет невозможна. Не используйте вблизи проектора такие устройства.

Проблемы с HDMI

Связь HDMI не работает

Необходимая проверка	Способ устранения
Соответствует ли используемый кабель стандартам HDMI?	Если кабель не соответствует стандартам HDMI, функция работать не будет.
Подключенное устройство соответствует стандартам CEC для HDMI?	Если подключенное устройство не соответствует стандартам CEC для HDMI, им невозможно управлять, даже если подключить к порту HDMI. Дополнительную информацию см. в документации, поставляемой в комплекте с подключенным устройством. Также нажмите кнопку  и проверьте доступность устройства в пункте Подкл. устройств.  стр.49
Правильно подключены кабели?	Проверьте надежность подключения всех необходимых для использования Связь HDMI кабелей.  стр.48
Питание усилителя, записывающего устройства DVD и т. п. включено?	Переведите все устройства в состояние ожидания. Дополнительную информацию см. в документации, поставляемой в комплекте с подключенным устройством. Если вы подключили динамик или что-то подобное, переключите подключенное оборудование в режим импульсно-кодовой модуляции.
Подключено новое устройство или изменено существующее подключение?	Если необходимо повторно настроить функцию CEC для подключенного устройства, например, при подключении нового устройства или изменении существующего подключения, может потребоваться перезагрузка устройства.
Много ли мультимедийных проигрывателей подключено?	Одновременно можно подключить до 3 мультимедийных проигрывателей, отвечающих стандартам HDMI CEC.

Имя устройства не отображается в списке подключенных устройств

Необходимая проверка	Способ устранения
Подключенное устройство соответствует стандартам CEC для HDMI?	Если подключенное устройство не соответствует стандартам CEC для HDMI, оно не будет отображаться в списке. Дополнительную информацию см. в документации, поставляемой в комплекте с подключенным устройством.

■ Проблемы с сетью

Не удается войти в сеть через беспроводную ЛВС

Необходимая проверка	Способ устранения
Не установлено ли для параметра Пит. беспровод. ЛВС значение Выкл. ?	Установите для параметра Пит. беспровод. ЛВС значение Вкл. в меню Настройка. Если данный параметр уже имеет значение Вкл. , измените параметр Пит. беспровод. ЛВС на значение Выкл. и затем снова установите значение Вкл. ☛ Сеть – Пит. беспровод. ЛВС стр.74
Правильно ли указан пароль-фраза?	Обратите внимание, что пароль-фраза может состоять из заглавных и строчных букв, которые считаются разными символами. Если вы не можете вспомнить пароль-фразу, установите новый пароль-фразу. ☛ Сеть – Конфигурации сети – Безопасность – Пароль-фраза стр.76
Проверено ли Event ID?	Проверьте номер Event ID и выполните указанные ниже действия. ☛ Информация – Инф. о проекторе – Event ID стр.78 ☛ стр.90

Изображение во время проецирования по сети имеет помехи

Необходимая проверка	Способ устранения
Нет ли препятствий между точкой доступа и подключенным устройством?	Проверьте, нет ли препятствий между точкой доступа, компьютером, мобильным устройством и проектором, и измените их расположение, чтобы улучшить связь.
Не слишком ли большое расстояние между точкой доступа и подключенным устройством?	Убедитесь, что точка доступа, компьютер, мобильное устройство и проектор находятся недалеко друг от друга. Придвиньте их ближе друг к другу и повторите попытку соединения.
Нет ли поблизости устройств Bluetooth или микроволновой печи?	Если беспроводное соединение медленное или проецируемое изображение имеет шум, проверьте наличие помех от другого оборудования, напр., устройства Bluetooth или микроволновой печи. Отодвиньте устройство, создающее помехи, подальше или расширьте пропускную способность беспроводной сети.
Не подключено ли слишком много устройств?	Если скорость соединения падает, уменьшите количество подключенных устройств.

Об Event ID

Проверьте Event ID и выполните приведенные ниже действия по устранению неисправности. Если решить проблему не удастся, обратитесь к местному дилеру или в ближайшую ремонтную мастерскую компании Epson.

 [Контактная информация по проекторам Epson](#)

Event ID	Причина	Способ устранения
0022 0027 0028 0029 0030 0031 0035 0434 0481 0482 0485	Сетевая связь нестабильна.	Проверьте состояние сетевой связи и выполните переподключение через некоторое время.
0432 0435	Не удалось запустить сетевое программное обеспечение.	Перезапустите проектор.
0433	Не удается воспроизвести переданное изображение.	Перезапустите программное обеспечение сети.
0484	Связь с компьютером была разорвана.	
04FE	Программное обеспечение сети неожиданно завершило работу.	Проверьте состояние сетевой связи. Подождите немного и попробуйте выполнить переподключение.
0479 04FF	В проекторе произошла системная ошибка.	Перезапустите проектор.
0891	Не удается найти точку доступа с таким же сетевым именем SSID.	Установите для компьютера, точки доступа и проектора одно значение SSID.
0892	Несовпадение типа аутентификации WPA и WPA2.	Проверьте правильность настройки безопасности беспроводной ЛВС.
0894	Связь была разорвана, поскольку было выполнено соединение с неправильной точкой доступа.	Обратитесь к сетевому администратору и выполните его инструкции.
0898	Не удалось получить DHCP.	Проверьте правильность работы сервера DHCP. Отключите DHCP, если он не используется.  Сеть – Конфигурации сети – сеть WLAN – Настройки IP – DHCP стр.74
0020 0026 0032 0036 0037 0038 0899	Другие ошибки подключения	Если перезапуск проектора или сетевого программного обеспечения не помогает решить проблему, обратитесь к своему дилеру или по ближайшему из адресов, приведенных в документе "Контактная информация по проекторам Epson".  Контактная информация по проекторам Epson

Обслуживание

Чистка деталей

Если проектор загрязнен или ухудшается качество проецируемых изображений, то следует произвести чистку проектора.

Опасно

Не используйте аэрозоли, содержащие горючие газы, для удаления пыли и загрязнений с объектива проектора, воздушного фильтра и пр. Проектор может загореться из-за разогретой до высокой температуры лампы.



Очистка воздушного фильтра

Очистите воздушный фильтр, если на нем накопилась пыль, а также при появлении следующего сообщения.

"Проектор перегрелся. Осмотрите и очистите зону вокруг вентиляционного отверстия."

Внимание

- Скопление пыли на воздушном фильтре вызвать повышение температуры внутри проектора, что приводит к неполадкам в работе и сокращает срок службы оптического устройства. Воздушный фильтр рекомендуется чистить по крайней мере каждые три месяца. При использовании проектора в особенно пыльном окружении их следует чистить чаще.
- Не промывайте воздушный фильтр водой. Не используйте моющие средства или растворители.
- Слегка обработайте воздушный фильтр щеткой, чтобы очистить его. Если чистить щеткой слишком энергично, то пыль глубоко проникнет в воздушный фильтр и ее невозможно будет удалить.
- Не используйте баллончики со сжатым воздухом. Иначе могут остаться горючие материалы, а пыль может попасть на прецизионные детали.

1 Нажмите кнопку  на пульте дистанционного управления или кнопку  на панели управления, чтобы выключить питание, а затем отключите кабель питания.

2 Снимите крышку воздушного фильтра.

Подденьте петлю на крышке воздушного фильтра пальцем и снимите ее со стороны объектива.

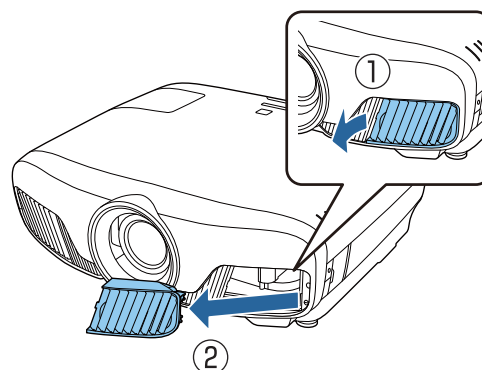

- 3** Извлеките воздушный фильтр.
Возьмитесь за выступ в середине воздушного фильтра и выньте его.

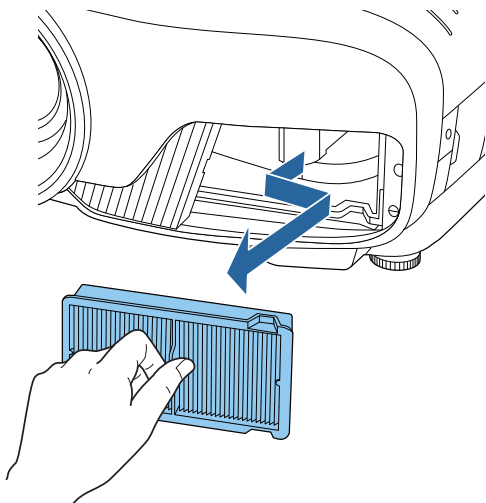

- 4** Удерживайте воздушный фильтр лицевой поверхностью вниз и постучите им 4–5 раз, чтобы удалить пыль.

Переверните фильтр и также встряхните его другой стороной.

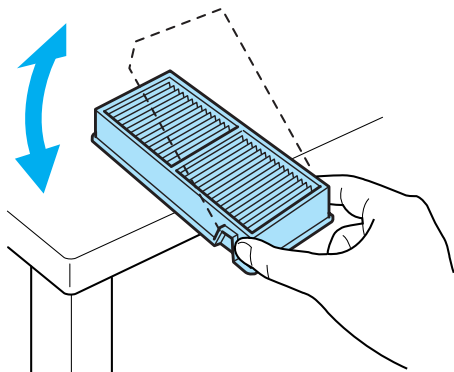

Внимание

Если воздушный фильтр встряхивать слишком сильно, он может оказаться непригодным к применению из-за деформаций и трещин.

- 5** Удалите остаток пыли из воздушного фильтра, используя пылесос для очистки передней стороны.

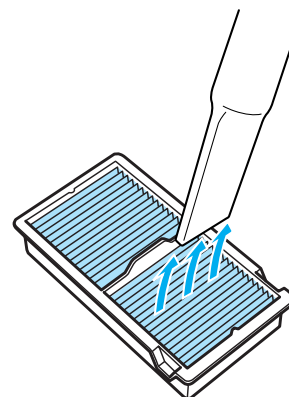

- 6** Установите воздушный фильтр.
Возьмитесь за ручку в центре воздушного фильтра и вставьте его под углом.

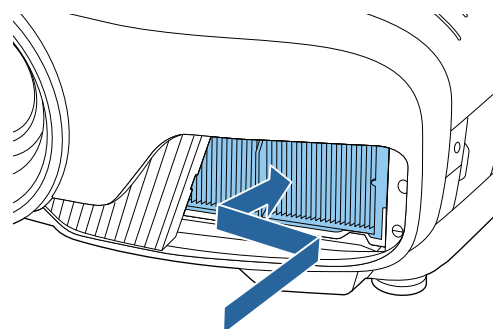

- 7** Установите крышку воздушного фильтра.

Сначала зафиксируйте выступ с внешней стороны, затем зафиксируйте выступ со стороны объектива.

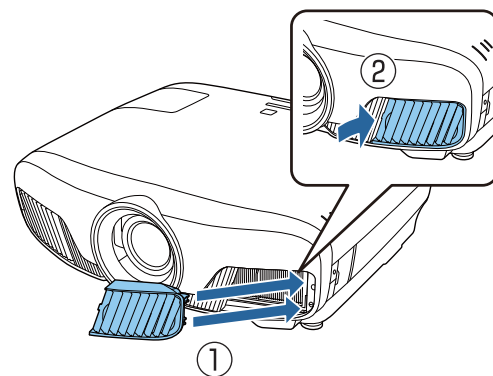

■ Очистка основного модуля

Перед очисткой убедитесь, что отсоединили зарядное устройство от сети.

Очищайте поверхность проектора, осторожно протирая ее мягкой тканью.

Если он сильно загрязнен, смочите ткань водой с небольшим содержанием нейтрального моющего средства. Прежде чем протирать поверхность, выжмите ткань насухо.

Внимание

Не следует применять для очистки поверхности проектора летучие вещества, такие как воск, спирт или растворитель. Существует риск повреждения корпуса или отслаивания краски.

■ Очистка объектива

Перед очисткой убедитесь, что отсоединили зарядное устройство от сети.

После открытия вручную затвора объектива аккуратно вытрите грязь на объективе тканью для чистки очков и т. д.

После очистки закройте затвор объектива.

Внимание

Запрещается подвергать объектив воздействию жестких материалов или ударов, поскольку его легко повредить.

Периодичность замены расходных материалов

■ Периодичность замены воздушного фильтра

- Если сообщение отображается даже после очистки воздушного фильтра  [стр.91](#)

■ Периодичность замены лампы

- Следующее сообщение появляется при запуске проецирования:
"Необходимо заменить лампу. Для покупки обратитесь к торговому представителю Epson по продаже проекторов или посетите веб-сайт www.epson.com."
- Проецируемое изображение становится темным или начинает ухудшаться.



- Для поддержания исходной яркости и качества проецируемых изображений вывод сообщения о необходимости замены лампы устанавливается после 3400 ч. Указанное в сообщении время меняется в зависимости от эксплуатационных условий, например, настройки цветового режима и т. п.
Если лампа эксплуатируется после окончания периода, рекомендованного для замены, увеличивается вероятность взрыва лампы. При появлении сообщения о необходимости замены лампы замените лампу новой как можно скорее, даже если она еще работает.
- В зависимости от характеристик лампы и способа ее использования лампа может потускнеть или перестать работать до вывода предупреждающего сообщения. Необходимо всегда иметь наготове запасной блок лампы на тот случай, если он понадобится.



Замена расходных материалов

■ Замена воздушного фильтра



Избавляйтесь от использованных фильтров надлежащим образом в соответствии с местными правилами.

- Рамка фильтрующего элемента: Полипропилен
- Фильтрующий элемент: Полипропилен

1 Нажмите кнопку  на пульте дистанционного управления или кнопку  на панели управления, чтобы выключить питание, а затем отключите кабель питания.

2 Снимите крышку воздушного фильтра.

Подденьте петлю на крышке воздушного фильтра пальцем и снимите ее со стороны объектива.

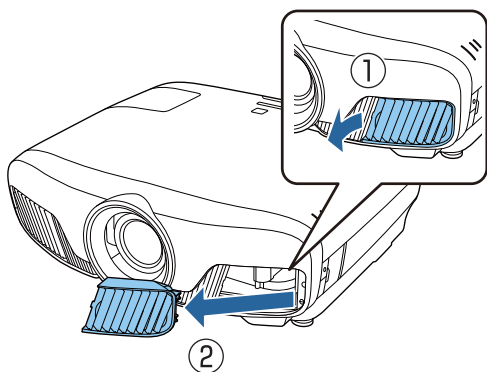

3 Извлеките старый воздушный фильтр.

Возьмитесь за выступ в середине воздушного фильтра и выньте его.

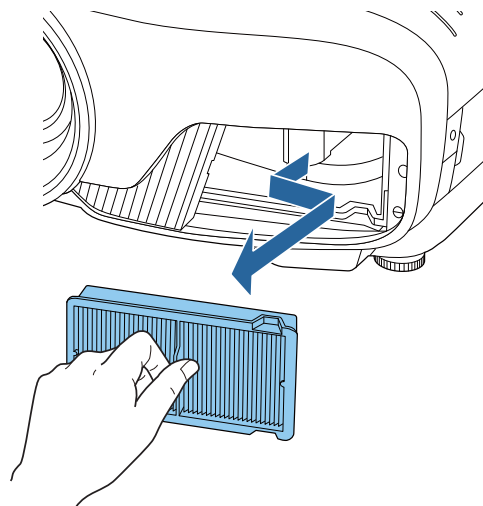

4 Установите новый воздушный фильтр.

Возьмитесь за ручку в центре воздушного фильтра и вставьте его под углом.

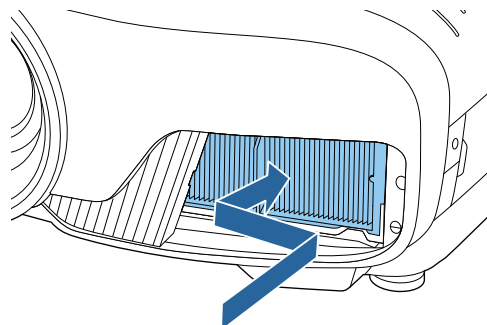

5 Установите крышку воздушного фильтра.

Сначала зафиксируйте выступ с внешней стороны, затем зафиксируйте выступ со стороны объектива.

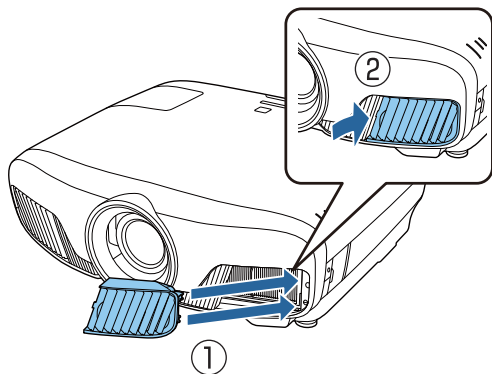



Замена лампы

⚠ Опасно

При замене лампы, вызванной прекращением свечения, существует вероятность того, что лампа разбита. Если необходимо заменить лампу проектора, подвешенного к потолку, обязательно следует учитывать возможность растрескивания лампы и очень осторожно снимать крышку. При открытии крышки отсека лампы могут выпасть мелкие осколки стекла. При попадании осколков стекла в глаза или рот немедленно обратитесь к врачу.

⚠ Предостережение

- Не прикасайтесь к крышке отсека лампы сразу после выключения проектора, поскольку она нагревается. Перед снятием крышки отсека с лампой дайте лампе остыть. В противном случае можно получить ожог.
- Рекомендуется использовать оригинальные дополнительные лампы EPSON. Использование неоригинальных ламп может повлиять на качество и безопасность проецирования. Любой ущерб или неисправность, причиной которой стало использование неоригинальных ламп, не покрывается гарантией Epson.

1 Нажмите кнопку  на пульте дистанционного управления или кнопку  на панели управления, чтобы выключить питание, а затем отключите кабель питания.

2 Ослабьте фиксирующий винт крышки отсека лампы.

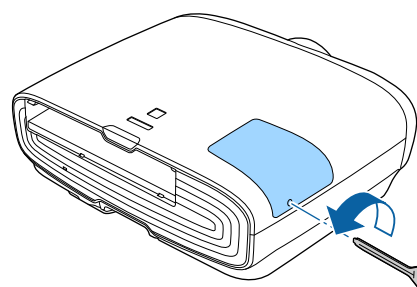

- 3** Снимите крышку отсека лампы.
Сдвиньте крышку лампы прямо вперед и снимите.

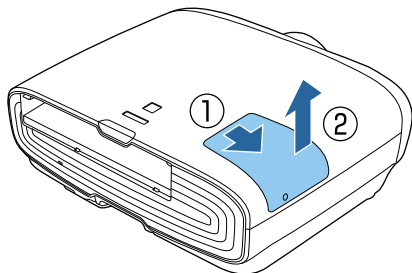

- 4** Ослабьте два фиксирующих винта крышки отсека лампы.

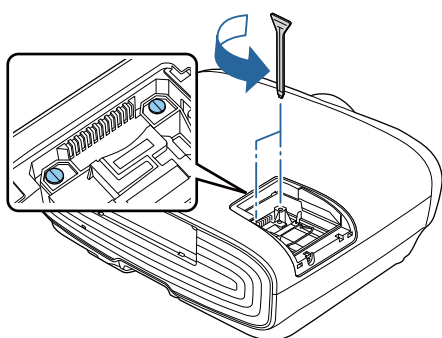

- 5** Извлеките старую лампу.
Поднимите ручку на лампе, а затем потяните вверх.

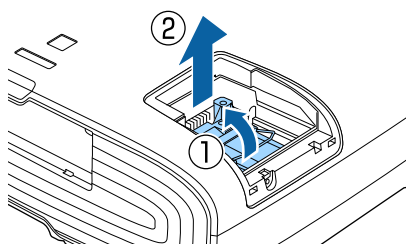

- 6** Установите новую лампу.
Вставьте лампу в правильном направлении, а затем опустите ручку.

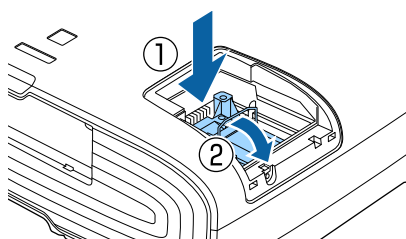

- 7** Затяните два фиксирующих винта крышки отсека лампы.

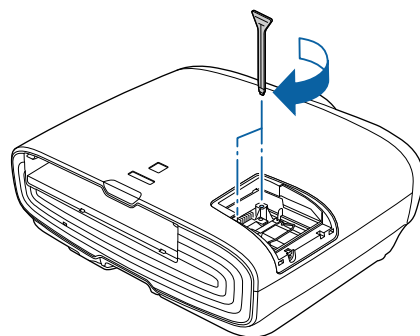

- 8** Замените крышку отсека лампы.
Сдвиньте крышку на место.

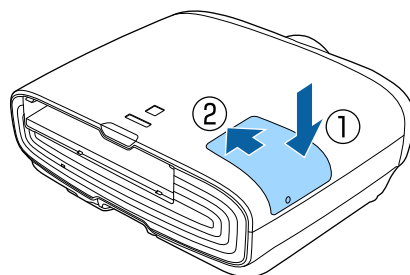

- 9** Затяните винт, фиксирующий крышку отсека лампы.

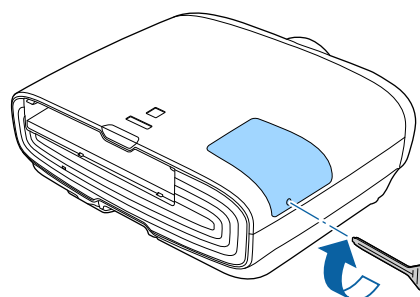

Опасно

Не разбирайте эту лампу и не вносите изменения в её конструкцию. Установка в проектор и использование модифицированной или разобранной лампы может привести к возгоранию, удару током или несчастному случаю.

Предостережение

- Убедитесь, что лампа и крышка отсека лампы установлены надежно. В случае неправильной установки питание не включится.
- Лампа содержит ртуть (Hg). Избавляйтесь от использованных ламп надлежащим образом в соответствии с местными законами и правилами, относящимися к утилизации флуоресцентных трубок.

Сброс времени работы лампы

Заменяв лампу, обязательно выполните сброс времени работы лампы.

В проекторе ведется учет времени, в течение которого лампа находится во включенном состоянии, и при достижении момента замены лампы соответствующее сообщение и показания индикатора уведомляют пользователя о необходимости замены лампы.



1 Включите питание.

2 Нажмите кнопку .
Отображается меню Настройка.

3 Выберите **Сброс – Сброс врем. раб. лампы**.

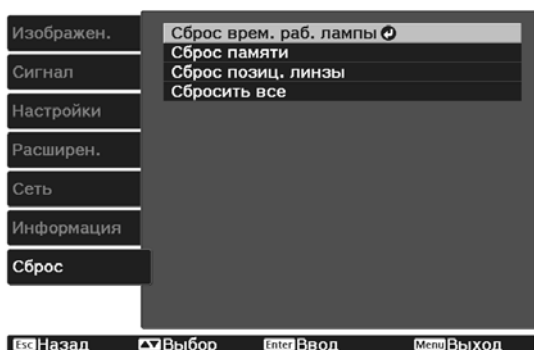
Отображается подтверждение сброса.



4 С помощью кнопок   выберите **Да**, а затем нажмите кнопку , чтобы выполнить операцию.

Сброс времени работы лампы выполнен.

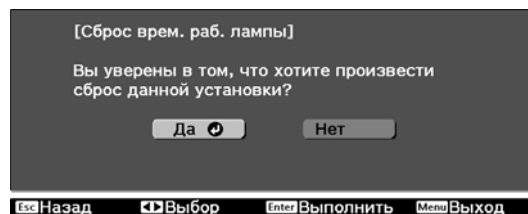



Выравнив. панели

Регулировка сдвига цвета пикселя для ЖК-дисплея. Можно корректировать пиксели по горизонтали и по вертикали с шагом 0,125 пикселя в диапазоне ± 3 пиксель.



- Качество изображения может ухудшиться после выполнения выравнивания ЖКД.
- Изображения для пикселей, выходящих за край экрана проецирования, не отображаются.

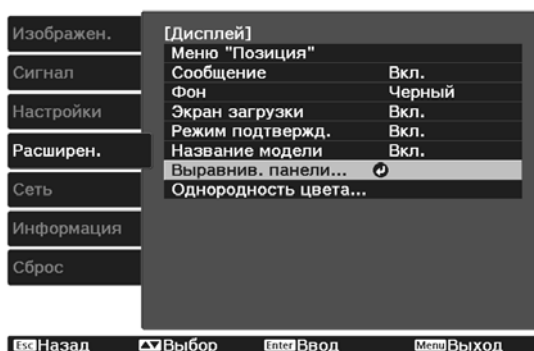

1 Нажмите кнопку  при проецировании, а затем выберите **Дисплей** из **Расширен.**

2 Выберите пункт **Выравнив. панели** и нажмите кнопку .



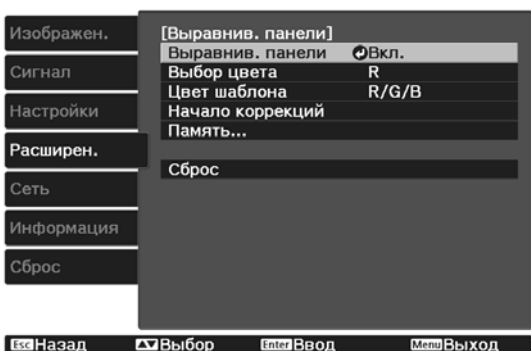

3 Включите функцию **Выравнив. панели**.



- (1) Выберите пункт **Выравнив. панели** и нажмите кнопку .
- (2) Выберите пункт **Вкл.** и нажмите кнопку .
- (3) Нажмите кнопку , чтобы вернуться к предыдущему экрану.

4 Выберите цвет, который нужно откорректировать.

- (1) Выберите пункт **Выбор цвета** и нажмите кнопку .
- (2) Выберите **R** (красный) или **B** (синий) и нажмите кнопку .
- (3) Нажмите кнопку , чтобы вернуться к предыдущему экрану.

5 Выберите цвет сетки, отображаемой при выполнении коррекции, с помощью параметра **Цвет шаблона**.

- (1) Выберите пункт **Цвет шаблона** и нажмите кнопку .
- (2) Выберите комбинацию параметров R (красный), G (зеленый) и B (синий) для цвета сетки.



R/G/B: отображение сочетания всех трех цветов: красного, зеленого и синего. Фактический цвет сетки — белый.

R/G: доступно, если установить значение **R** для параметра **Выбор цвета**. Отображает комбинацию двух цветов — красного и зеленого. Фактический цвет сетки — желтый.

G/B: доступно, если установить значение **B** для параметра **Выбор цвета**. Отображает комбинацию двух цветов — зеленого и синего. Фактический цвет сетки — голубой.

- (3) Нажмите кнопку , чтобы вернуться к предыдущему экрану.

6





Выберите пункт **Начало коррекций** и нажмите кнопку . Когда отобразится сообщение, нажмите кнопку  снова.

Начнется регулировка. Регулировки выполняются в четырех углах, начиная с верхнего левого угла.



Во время выполнения коррекции возможно искажение изображения. После завершения коррекции изображение будет восстановлено.

7

Выполните коррекцию кнопками , ,  и , а затем нажмите кнопку , чтобы перейти к следующей точке коррекции.

8

После завершения коррекции для всех четырех углов выберите пункт **Выход** и нажмите кнопку .

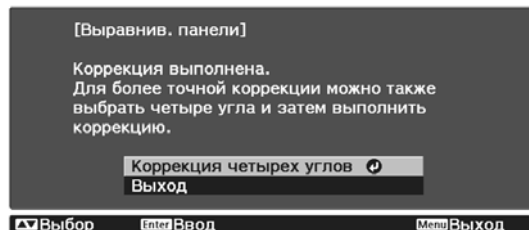

Если вы считаете, что после завершения коррекции для всех четырех точек все еще нужна коррекция, выберите пункт **Выберите пересечение и выполните коррекцию** и продолжайте коррекции.

Однородность цвета

Если цвета проецируемого изображения неравномерные, можно отрегулировать цветовой тон всего изображения в параметре **Однородность цвета**.



Возможно, цветовой тон не будет однородными даже после применения функции однородности цвета.

1 Нажмите кнопку  при проецировании, а затем выберите **Дисплей** из **Расширен**.

2 Выберите пункт **Однородность цвета** и нажмите кнопку .

Отображается следующий экран.

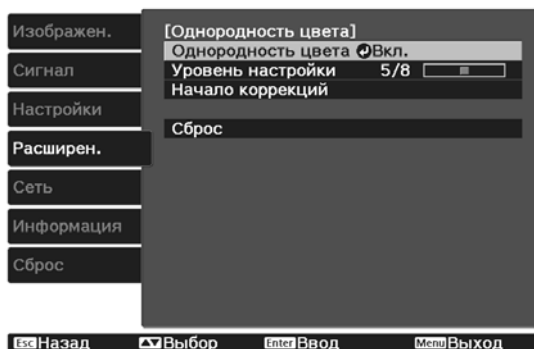

Однородность цвета. Включение и выключение однородности цвета.

Уровень настройки: предусмотрены восемь уровней от белого к серому и до черного. Каждый уровень можно отрегулировать по отдельности.

Начало коррекций: начало коррекций однородности цвета.

Сброс: сброс всех коррекций и настроек для параметра **Однородность цвета** до значений по умолчанию.





Во время применения функции **Однородность цвета** возможно искажение изображения. После завершения коррекции изображение будет восстановлено.

3 Выберите пункт **Однородность цвета** и нажмите кнопку .

4 Установите для этого параметра значение **Вкл.** и нажмите кнопку .

5 Выберите пункт **Уровень настройки** и нажмите кнопку .

6 Отрегулируйте уровень настройки с помощью кнопок .





7 Нажмите кнопку , чтобы вернуться к предыдущему экрану.

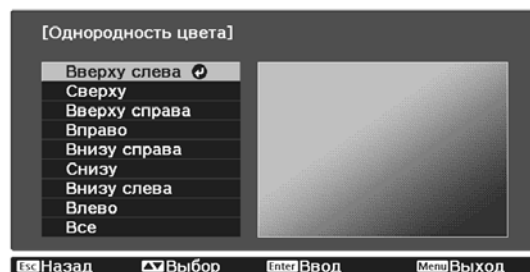

8 Выберите пункт **Начало коррекций** и нажмите кнопку .

9 Выберите область для настройки и нажмите кнопку .

Сначала выполните коррекцию внешних участков, затем отрегулируйте весь экран.



10 Кнопками   выберите цвет, который необходимо откорректировать, а затем нажмите кнопки   для выполнения коррекции.

Нажмите кнопку , чтобы ослабить цветовой тон. Нажмите кнопку , чтобы усилить цветовой тон.

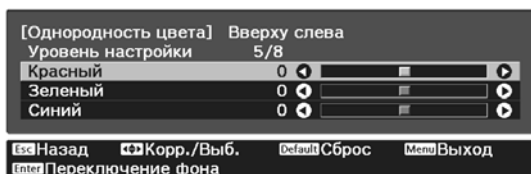

11 Вернитесь к шагу 5 и выполните настройку каждого уровня.

12 Чтобы завершить регулировку, нажмите кнопку .



О проекторе PLink

Протокол PLink Class1 установлен ассоциацией JBMIA (Japan Business Machine and Information System Industries Association) в рамках мероприятий по стандартизации протоколов управления проекторами в качестве стандартного протокола для управления проекторами, поддерживающими работу в сети.

Данный проектор отвечает требованиям стандарта PLink Class1, установленного ассоциацией JBMIA.

Настройки сети необходимо задать до использования программы PLink. Подробную информацию о настройках сети см. далее.  [стр.74](#)

Он поддерживает все команды, за исключением следующих команд, определенных стандартом PLink Class1, установленным ассоциацией. Имеется соглашение, заверенное при проверке применимости стандарта PLink.

URL: <http://plink.jbmia.or.jp/english/>

- **Неподдерживаемые команды**

	Функция	Команда PLink
Настройки подавления сигналов	Задание подавления изображения	AVMT 11
	Задание подавления аудио сигнала	AVMT 21

- **Названия входных сигналов, определенные PLink и соответствующие источники проектора**

Источник	Команда PLink
PC	INPT 11
HDMI1	INPT 32
HDMI2	INPT 33
LAN	INPT 52

- Название компании-производителя, отображаемое для "Запрос информации о названии компании-производителя"

EPSON

- Название модели, отображаемое для "Запрос информации о названии устройства"

EPSON TW7400/PC4050/HC4010



Дополнительные принадлежности и расходные материалы

Следующие дополнительные принадлежности/расходные материалы можно приобрести в случае необходимости. Перечень дополнительных принадлежностей/расходных материалов по состоянию на апрель 2018 г. Перечень принадлежностей может быть изменен без предварительного уведомления.

Перечень может изменяться в зависимости от страны приобретения.

Дополнительные элементы

Название	Модель №	Описание
Потолочное крепление*	ELPMB22 ELPMB30	Используется при установке проектора на потолке.
Потолочная трубка 450 (450 мм, белая)*	ELPFP13	Используется при установке проектора на высоком потолке.
Потолочная трубка 700 (700 мм, белая)*	ELPFP14	
Крышка отсека кабелей	ELPCC05	Используйте при монтаже проектора на потолке, чтобы закрыть кабели и улучшить общий внешний вид. Не прикрепляйте крышку отсека кабелей, когда кабель зафиксирован с помощью кабельного зажима HDMI.
Кабель для соединения с компьютером (1,8 м)	ELPKC02	Используйте для проецирования экрана компьютера.
Кабель для соединения с компьютером (3,0 м)	ELPKC09	
Кабель для соединения с компьютером (20,0 м)	ELPKC10	
Беспроводной адаптер локальной сети	ELPAP10	Используйте при подключении внешнего устройства к проектору через беспроводную ЛВС для проецирования изображений.

* Для подвешивания проектора к потолку необходим особый опыт. Обратитесь к местному дилеру.

Расходные материалы

Название	Модель №	Описание
Блок лампы	ELPLP89	Используется для замены отслуживших ламп. (1 лампа)
Воздушный фильтр	ELPAF39	Используется для замены отслуживших воздушных фильтров. (1 воздушный фильтр)



Поддерживаемые разрешения экрана

Компьютерные сигналы (аналоговый RGB)

Сигнал	Частота обновления (Гц)	Разрешение (точки)
VGA	60	640 x 480
SVGA	60	800 x 600
XGA	60	1024 x 768
SXGA	60	1280 x 960
	60	1280 x 1024
WXGA	60	1280 x 768
	60	1366 x 768
	60	1280 x 800
WXGA++	60	1600 x 900

Входной сигнал HDMI1/HDMI2

Сигнал	Частота обновления (Гц)	Разрешение (точки)
VGA	60	640 x 480
SDTV (480i)	60	720 x 480
SDTV (576i)	50	720 x 576
SDTV (480p)	60	720 x 480
SDTV (576p)	50	720 x 576
HDTV (720p)	50/60	1280 x 720
HDTV (1080i)	50/60	1920 x 1080
HDTV (1080p)	24/30/50/60	1920 x 1080
4K x 2K	24/25/30/50/60	3840 x 2160
4K x 2K	24/50/60	4096 x 2160

Входной сигнал HDMI 3D

Сигнал	Частота обновления (Гц)	Разрешение (точки)	Формат 3D		
			Упаков. кадров	Слева и справа	Сверху и снизу
HDTV (720p)	50/60	1280 x 720	✓	✓	✓
HDTV (1080i)	50/60	1920 x 1080	-	✓	-
HDTV (1080p)	50/60	1920 x 1080	-	✓	-
HDTV (1080p)	24	1920 x 1080	✓	✓	✓



Технические характеристики

Название устройства	EH-TW7400	
Внешний вид	520 (Ш) x 170 (В) x 450 (Г) мм (не включая регулируемую опору)	
Размер панели	Широкоэкранный 0,74 дюйма	
Способ отображения	Активная матрица TFT из поликристаллического кремния	
Разрешение	1920 (Ш) x 1080 (В) x 3	
Регулировка фокусного расстояния	С электроприводом	
Регулировка масштаба	С электроприводом (прибл. 1 – -2,1)	
Лампа (источник света)	Лампа UHE 250 Вт., Модель №: ELPLP89	
Периодичность замены лампы	3400 часов	
Источник питания	100 – 240 В перем. тока $\pm 10\%$, 50/60 Гц, 3,8–1,7 А	
Потребляемая мощность	Зона напряжения от 100 до 120 В	Номинальное потребление мощности: 373 Вт
		Потребление тока в режиме ожидания (связь вкл.): 2,0 Вт
		Потребление тока в режиме ожидания (связь выкл.): 0,3 Вт
	Зона напряжения от 220 до 240 В	Номинальное потребление мощности: 355 Вт
		Потребление тока в режиме ожидания (связь вкл.): 2,0 Вт
		Потребление тока в режиме ожидания (связь выкл.): 0,3 Вт
Рабочая высота	Высота от 0 до 3048 м	
Рабочая температура	от +5 до +35°C (без конденсации) (при высоте от 0 до 1500 м) от +5 до +30°C (без конденсации) (при высоте от 1501 до 3048 м)	
Температура хранения	от -10 до +60°C (без конденсации)	
Масса	Приблиз. 11 кг	

Разъемы	Порт PC	1	Синий Mini D-Sub15-pin (гнездовой)
	Порт HDMI	2	Только для порта HDMI HDCP2.2 (HDMI1), для сигналов CEC, для сигналов 3D, Глубина цвета
	Порт RS-232C	1	9-контактный Mini D-Sub (штекер)
	Порт Trigger Out	1	Стерефонический мини-штекер (3,5Ф)
	Порт LAN	1	RJ-45
	Service порт*	1	Разъем USB (тип B)
	USB порт*	1	Разъем USB (тип A)
	USB порт (для источника питания Opt.HDMI)*	1	

* Поддерживает USB 2.0. Однако не гарантируется работа портов USB со всеми устройствами, которые поддерживают USB.

Угол наклона

Использование проектора при наклоне более 3° может стать причиной повреждения проектора или несчастного случая

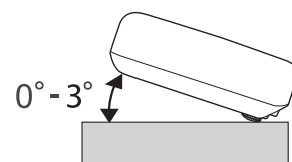



Внешний вид

Единица измерения: мм

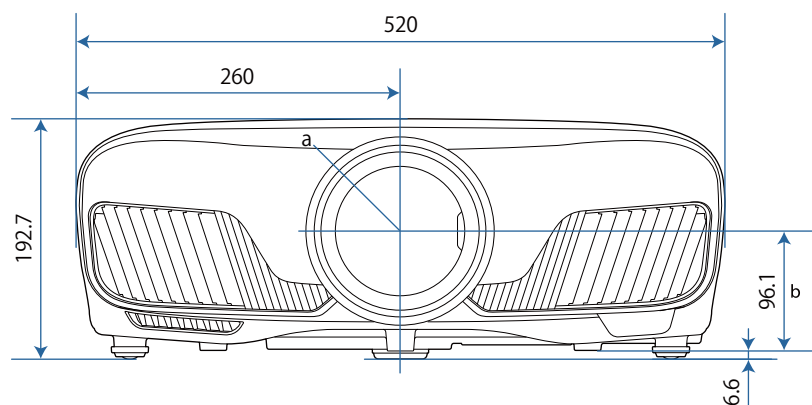



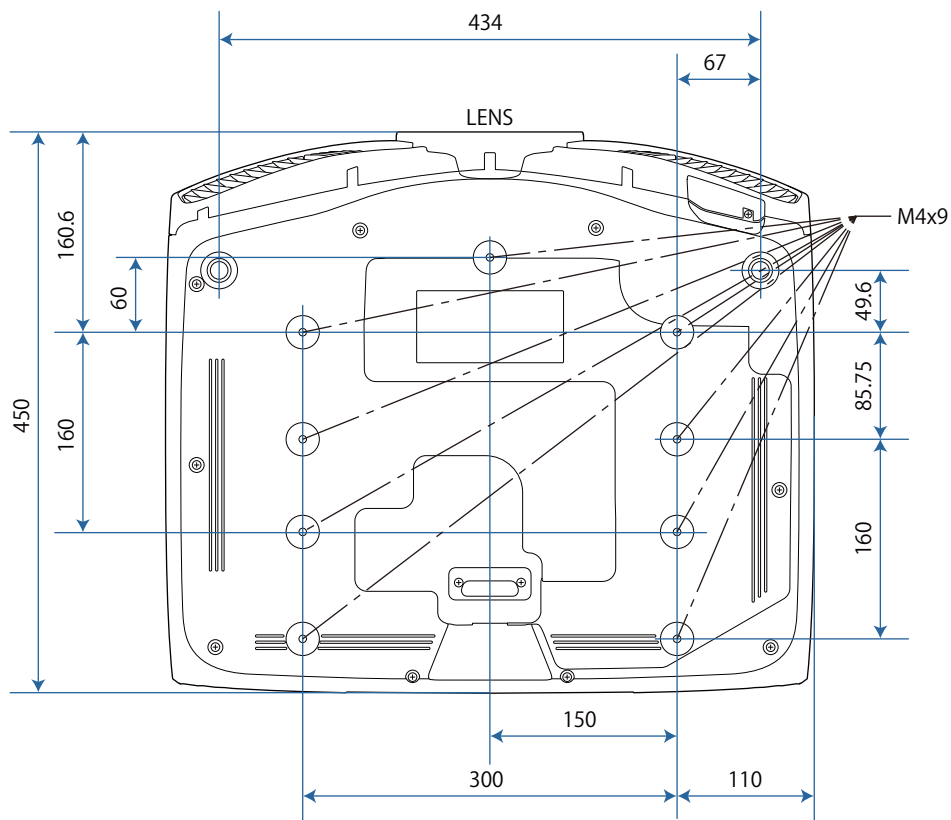









- a Центр объектива
- b Расстояние от центра объектива до точки крепления кронштейна подвески



Список символов техники безопасности

В таблице ниже приведены символы техники безопасности, устанавливаемые на оборудование.

Символ	Утвержденные стандарты	Значение
	IEC60417 № 5007	ON (Вкл. - питание) Подключение к электросети установлено.
	IEC60417 № 5008	OFF (Выкл. - питание) Оборудование отключено от электросети.
	IEC60417 № 5009	Режим ожидания Указывает на переключатель или его положение, посредством которого часть оборудования переходит в режим ожидания.
	ISO7000 № 0434B IEC3864-B3.1	Предостережение Указывает на общее предупреждение при использовании продукта.
	IEC60417 № 5041	Внимание! Горячая поверхность Отмеченная этим символом деталь может нагреваться, прикасаться к ней следует с особой осторожностью.
	IEC60417 № 6042 ISO3864-B3.6	Внимание! Опасность поражения электрическим током Оборудование может быть причиной поражения электрическим током.
	IEC60417 № 5957	Использование только внутри помещений Электрооборудование изначально предназначено для использования внутри помещений.
	IEC60417 № 5926	Полярность разъема питания постоянного тока Указывается положительный и отрицательный проводник (полярность) на части оборудования, к которому может подключаться источник питания постоянного тока.
	---	
	IEC60417 № 5001B	Общее состояние батареи Оборудование, питающееся от батареи. Указывает деталь, например крышку батарейного отсека или клеммы разъема.
	IEC60417 № 5002	Положение элемента Указывает на сам держатель батареи или на положение элементов внутри держателя батареи.
	---	
	IEC60417 № 5019	Защитное заземление Указывает на любую клемму, предназначенную для подключения к внешнему проводнику, защищающего от поражения электрическим током, или клемме электрода защитного заземления.

Символ	Утвержденные стандарты	Значение
	IEC60417 № 5017	Земля Указывает на клемму заземления в корпусах, где явно не требуется символ  .
	IEC60417 № 5032	Переменный ток Указывается на табличке с техническими данными, что оборудование подходит для работы только с переменным током; а также на соответствующих клеммах.
	IEC60417 № 5031	Постоянный ток Указывается на табличке с техническими данными, что оборудование подходит для работы только с постоянным током; а также на соответствующих клеммах.
	IEC60417 № 5172	Оборудование класса II Указывает, что оборудование удовлетворяет требованиям безопасности для устройства класса II в соответствии со стандартом IEC 61140.
	ISO 3864	Запрет (общий) Указывает на недопустимые действия или операции.
	ISO 3864	Не прикасаться! Запрещается прикасаться к определенной детали оборудования, так как это может привести к получению травмы.
	---	Никогда не смотрите в объектив при включенном проекторе.
	---	Запрещается класть предметы на проектор.
	ISO3864 IEC60825-1	Внимание! Лазерное излучение Оборудование может быть источником лазерного излучения.
	ISO 3864	Разбирать запрещается При разборке оборудования возникает опасность получения травмы или поражения электрическим током.
	IEC60417 № 5266	Ожидания, частичного ожидания Указывает часть оборудования, готовую к работе.
	ISO3864 IEC60417 № 5057	Осторожно, подвижные части Указывает на необходимость держаться подальше от подвижных частей в соответствии со стандартами безопасности.
	IEC 60417-6056	Осторожно (подвижные лопасти вентилятора) Указывает на необходимость держаться подальше от подвижных лопастей вентилятора в соответствии со стандартами безопасности.
	IEC 60417-6043	Осторожно (острые углы) Указывает на необходимость не прикасаться к острым углам устройства в соответствии со стандартами безопасности.

Символ	Утвержденные стандарты	Значение
	--	Никогда не смотрите в объектив при включенном проекторе.



Глоссарий

В этом разделе даются толкования сложных терминов, смысл которых не раскрыт в тексте этого руководства. За более подробной информацией следует обратиться к имеющимся в продаже изданиям.

HDCP	HDCP является аббревиатурой от английского термина High-bandwidth Digital Content Protection (защита цифрового содержимого с высокой пропускной способностью). Она используется для предотвращения незаконного копирования и защиты авторских прав путем шифрования цифровых сигналов, посылаемых через порты DVI и HDMI. Поскольку входной порт HDMI этого проектора поддерживает HDCP, он может проецировать изображения, защищенные по этой технологии. Однако, возможно, проектор не сможет проецировать изображения, защищенные обновленными или исправленными версиями шифрования HDCP.
HDMI™	Аббревиатура от английского термина High Definition Multimedia Interface (интерфейс для мультимедиа высокой четкости). Это стандарт цифровой передачи HD-изображений и многоканальных аудиосигналов. HDMI™ — это стандарт, ориентированный на цифровую бытовую электронику и компьютеры. Поскольку цифровой сигнал не сжимается, изображение может передаваться с максимально возможным качеством. Также предоставляется функция шифрования цифрового сигнала.
HDTV	Аббревиатура от английского термина High-Definition Television (телевидение высокой четкости). Относится к системам высокой четкости, которые соответствуют следующим условиям. <ul style="list-style-type: none"> • Разрешение по вертикали 720p или 1080i либо выше (p = Прогрессивная, i = Чересстрочная) • Форматное соотношение экрана 16:9 Возможность приема и воспроизведения (или вывода) аудиосигнала стандарта Dolby Digital
MHL	Аббревиатура для стандарта мобильной связи высокого разрешения, который является стандартным интерфейсом высокого разрешения, который позволяет осуществлять высокоскоростную передачу видеосигналов на мобильных устройствах. Данный стандарт используется в смартфонах и планшетах для передачи несжатых цифровых сигналов без потери качества и для одновременной зарядки таких устройств.
SDTV	Аббревиатура от английского термина Standard Definition Television (телевидение стандартной четкости). Относится к стандартным телевизионным системам, которые не соответствуют условиям телевидения высокой четкости HDTV.
SVGA	Стандартный размер экрана с разрешением 800 (по горизонтали) x 600 (по вертикали) точек.
SXGA	Стандартный размер экрана с разрешением 1280 (по горизонтали) x 1024 (по вертикали) точки.
VGA	Стандартный размер экрана с разрешением 640 (по горизонтали) x 480 (по вертикали) точек.
XGA	Стандартный размер экрана с разрешением 1024 (по горизонтали) x 768 (по вертикали) точек.
YCbCr	В компонентных сигналах изображений для SDTV Y означает яркость, а Cb и Cr — цветовой контраст.
YPbPr	В компонентных сигналах изображений для HDTV Y означает яркость, а Pb и Pr — цветовой контраст.

Спаривание	Заранее зарегистрируйте устройства при использовании с устройствами Bluetooth для обеспечения их взаимодействия.
Формат изображения	Отношение длины и высоты изображения. Экраны с соотношением горизонталь:вертикаль, равным 16:9 (например, экраны HDTV), называются широкими. SDTV и стандартные экраны компьютеров имеют формат 4:3.
Чересстрочная	Передача информации, необходимой для представления экрана, путем отправки строк через одну, сверху донизу изображения. Изображения могут мигать, поскольку строки в кадре выводятся через одну.



Общие замечания

Все права защищены. Никакая часть настоящей публикации не может быть воспроизведена, сохранена в информационно-поисковой системе или передана в любой форме или любыми средствами, электронными, механическими, фотокопировальными, записывающими или иными без предварительного письменного разрешения компании Seiko Epson Corporation. Компания не принимает на себя никакой патентной ответственности в связи с использованием содержащейся здесь информации. Также компания не принимает на себя никакой ответственности за любого рода ущерб, возникший в связи с использованием содержащейся здесь информации.

Ни компания Seiko Epson Corporation, ни ее дочерние предприятия не несут ответственности перед покупателем данного изделия или перед третьими сторонами за ущерб, убытки, издержки или расходы, понесенные покупателем или третьими сторонами в результате несчастного случая, непредусмотренного или неправильного применения данного изделия или несанкционированных переделок, ремонтов или изменений данного изделия, либо (исключая США) несоблюдения всех требований инструкций по эксплуатации и техническому обслуживанию, предоставленных компанией Seiko Epson Corporation.

Компания Seiko Epson Corporation не несет ответственности за ущерб или затруднения любого рода, явившиеся результатом применения любых дополнительных принадлежностей или расходных материалов, не указанных компанией Seiko Epson Corporation в качестве оригинальной продукции Epson (Original Epson Products) или одобренной продукции Epson (Epson Approved Products).

Содержание этого руководства может быть изменено или обновлено без уведомления.

Приведенные в данном руководстве иллюстрации и реальный проектор могут различаться.

Ограниченное применение



Если эта продукция используется в условиях, требующих обеспечения высокого уровня надежности и (или) безопасности — например, в сочетании с авиационными, железнодорожными, судовыми, автомобильными и прочими транспортными средствами, аварийными устройствами оповещения, различными предохранительными устройствами или функциональными устройствами, выполняющими прецизионные операции — применение этой продукции рекомендуется только с учетом необходимых средств обеспечения отказоустойчивости и резервирования, поддерживающих достаточно высокий уровень безопасности и надежности всей проектируемой системы. В связи с тем, что эта продукция не предназначена для использования в условиях, требующих обеспечения очень высокого уровня надежности и (или) безопасности — например, в сочетании с авиационно-космическим оборудованием, важнейшим телекоммуникационным оборудованием, оборудованием систем управления атомными электростанциями или медицинским оборудованием, непосредственно используемым в процессе медицинского обслуживания — пожалуйста, не забывайте о том, что вы несете ответственность за всестороннюю оценку соответствия этой продукции конкретным условиям эксплуатации и за ее применение в этих условиях.

Предупреждающие наклейки

Опасно

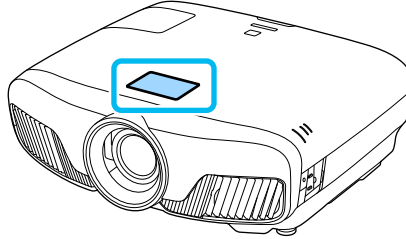
- Данное устройство оснащено предупреждающими наклейками.



 RG2	<p>⚠ WARNING</p> <p>WARNING: Never look into the lens. AVERTISSEMENT : Ne regardez jamais dans l'objectif. WARNUNG : Blicken Sie niemals in das Objektiv.</p>
 CAUTION: Do not put your finger in the moving parts of the projector's lens. ATTENTION : Ne pas mettre le doigt dans les parties mobiles de l'objectif du projecteur. ACHTUNG: Vermeiden Sie den Kontakt mit beweglichen Teilen der Linse.	<p>⚠ CAUTION</p>

 RG2	<p>⚠ WARNING</p> <p>WARNING: Never look into the lens. 경고: 작동중 절대 렌즈 안을 보지 마십시오. 警語: 請勿直視鏡頭。</p>
 CAUTION: Do not put your finger in the moving parts of the projector's lens. 주의: 프로젝터 렌즈의 움직이는 부분에 손가락을 넣지 마세요. 注意: 請勿將手指伸入投影機鏡頭的移動式零件內。	<p>⚠ CAUTION</p>

- Устройство является источником яркого света, поэтому запрещается прямо смотреть на его луч, RG2 IEC/EN 62471-5:2015.

Общая информация

"EPSON" - зарегистрированный товарный знак Seiko Epson Corporation.

"EXCEED YOUR VISION" и "ELPLP" - зарегистрированные товарные знаки или товарные знаки Seiko Epson Corporation.

Mac и OS X являются товарными знаками компании Apple Inc.

Windows и логотип Windows являются товарными знаками или зарегистрированными товарными знаками компании Microsoft в США и (или) других странах.

HDMI и High-Definition Multimedia Interface являются товарными знаками или зарегистрированными товарными знаками HDMI Licensing LLC. 

Товарный знак и логотип Bluetooth® являются зарегистрированными товарными знаками компании Bluetooth SIG, Inc., а компания Seiko Epson Corporation использует данные знаки в рамках лицензии. Другие товарные знаки или торговые названия являются собственностью их соответствующих владельцев.

Bluetopia® is provided for your use by Stonestreet One, LLC® under a software license agreement. Stonestreet One, LLC® is and shall remain the sole owner of all right, title and interest whatsoever in and to Bluetopia® and your use is subject to such ownership and to the license agreement. Stonestreet One, LLC® reserves all rights related to Bluetopia® not expressly granted under the license agreement and no other rights or licenses are granted either directly or by implication, estoppel or otherwise, or under any patents, copyrights, mask works, trade secrets or other intellectual property rights of Stonestreet One, LLC®.

© 2000-2012 Stonestreet One, LLC® All Rights Reserved.

WPA™ and WPA2™ являются зарегистрированными товарными знаками Wi-Fi Alliance.

App Store является знаком обслуживания Apple Inc.

Google Play является товарным знаком Google Inc.

"QR-код" является зарегистрированной торговой маркой корпорации DENSO WAVE INCORPORATED.

"СИНЕМАСКОП" является зарегистрированным товарным знаком компании Twentieth Century Fox Film Corporation.

InstaPrevue и логотип InstaPrevue являются товарными знаками или зарегистрированными товарными знаками компании Silicon Image, Inc.

Упомянутые здесь названия других изделий служат также для целей идентификации и могут быть торговыми марками, принадлежащими соответствующим владельцам. Компания Epson отказывается от всех и любых притязаний и прав на эти фирменные марки.

©SEIKO EPSON CORPORATION 2018. All rights reserved.



Indication of the manufacturer and the importer in accordance with requirements of directive 2011/65/EU (RoHS)

Manufacturer: SEIKO EPSON CORPORATION

Address: 3-5, Owa 3-chome, Suwa-shi, Nagano-ken 392-8502 Japan

Telephone: 81-266-52-3131

<http://www.epson.com/>

Importer: SEIKO EUROPE B.V.

Address: Azië building, Atlas ArenA, Hoogoorddreef 5, 1101 BA
Amsterdam Zuidoost The Netherlands

Telephone: 31-20-314-5000

<http://www.epson.eu/>

З		Главный экран	25, 70
	3D-изображения	Глубина цвета	78
А		Д	
	AMX Device Discovery	Динамический диапа.	66
	77	Дисплей	71
С		Дисплей 3D	64
	Control4 SDDP	Дисплей SSID	76
	77	З	
D		Загр. позиц. линзы	69
	DHCP	Загрузить настройки	42
	76	Замена воздушного фильтра	94
	Direct power on	Замена лампы	95
	72	Замена расходных материалов	94
E		Затемнение	65
	Event ID	Защита от детей	68
	90	И	
P		Изменить фокус	28
	PJLink	Изображение	32
	102	Имя проектора	75
R		Инверт. 3D очки	64
	RGBCMY	Индикаторы	79
	38, 63	Индикаторы ошибок/предупреждений	79
S		Инф. о проекторе	78
	SSID	Источник	25
	76	Источник питания	24
A		К	
	Автонастр. диафр.	Кадр в кадре	50
	36	Кадровая интерпол.	62
	Автонастройка	Кадровая интерполяция	36
	65	Канал	75
	Автонастройка диафрагмы	Контраст	62
	64	Коррекция трапеции	30, 66
	Адрес IP	Крышка воздушного фильтра	91
	76	Крышка отсека лампы	6, 95
	Адрес шлюза	М	
	76	Маска подсети	76
Б		Масштаб	33
	Безопасность	Меню	61
	76	Меню Безопасность	76
	Блокировка управления	Меню Беспроводная ЛВС	75
	68	Меню другое	77
В		Меню Изображен.	62
	Версия	Меню Информация	78
	78	Меню настроек	66
	Виртуальная клавиатура	Меню настройки	61
	75		
	Внешний вид		
	107		
	Воздушный фильтр		
	91		
	Время замены		
	93		
	Время работы		
	97		
	Выравнив. панели		
	71, 73, 98		
	Высотный режим		
	72		
Г			
	Гамма		
	40		

Меню нижнего уровня	61	Подключение к порту "Триггерный выход"	20
Меню Основные	75	Подключение компьютера	19
Меню Проводная ЛВС	77	Позиция	65
Меню Расширен.	70	Поиск точки доступа	76
Меню Сброс	77, 78	Показ. данные ЛВС	75
Меню Сеть	74	Показать QR-код	74
Меню сигнал	64	Полный	33
Мягкий фокус	35, 63	Пользовательская кнопка	69
Н		Помехи	84
Название модели	71	Порт HDMI	48
Наст. тонких линий	35, 63	Порт LAN	20
Настройка блокировки	68	Проецирование	71
Настройки 3D	64	Пульт дистанционного управления	9, 22
Настройки IP	76	Р	
Насыщен. цвета	62	Рабочий диапазон	23
Насыщенность	38, 63	Размер проецируемого изображения	28
Невидимая область	65	Расширенный	63, 66
О		Регулировка RGB	38
О просмотре 3D	64	Регулировка масштаба	28
Однородность цвета	71, 100	Регулировка угла наклона	30
Освещение	72	Регулировка фокуса	28
Основное меню	61	Режим ожидания	72
Отображение IP-адреса	76	Режим соединения	75
Отображение тестового шаблона	27	Резкость	34, 62
Оттенок	38, 62, 63	С	
Охлаждение	26	Сброс	64, 66, 69, 73
Очистка воздушного фильтра	91	Сброс времени работы лампы	78, 97
Очистка объектива	93	Сброс памяти	78
Очистка основного модуля	92	Сброс позиц. линзы	78
Очки 3D	45	Сбросить все	78
П		Связь HDMI	48, 67
Память	69	Сдвиг линзы	29
Панель управления	7	Сетевая информация	74
Пароль RJLink	75	Синхронизация	65
Пароль Remote	75	Смещение	38, 63
Пароль-фраза	76	Сообщения	71
Периодичность замены воздушного	93	Соотношен. сторон	64
фильтра	93	Соотношение сторон	33
Периодичность замены лампы	93	Сохран. позиц. линзы	69
Периодичность замены расходных	93	Сохранить настройки	42
материалов	93	Спящий режим	72
Пит. беспров. ЛВС	74	Стандарты СЕС	48
Питание	26	Т	
Поддерживаемые разрешения экрана	104	Технические характеристики	105
Подключение	19	Трапецеидальное искажение	30
Подключение видеоборудования	19	Трекинг	64

У

Улучш-е изображ-я	63
Улучшение изображения	35
Управление	72
Усиление	38, 63

Ф

Фиксирующий винт крышки отсека лампы	95
Фокус	84
Фон	71
Формат 3D	64
Формат цвета	78
Функция памяти	42

Ц

Цвет. температ.	62
Цветовое пространство	66
Цветовой режим	32, 62

Э

Экран загрузки	71
Энергопотребл.	64

Я

Язык	72
Яркость	38, 62, 63
Яркость 3D	64