

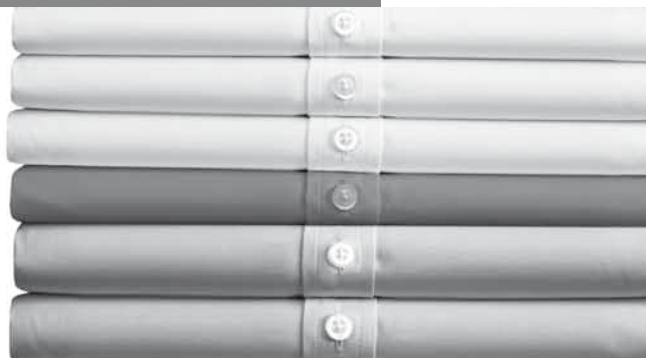

Register your new Bosch now:  
[www.bosch-home.com/welcome](http://www.bosch-home.com/welcome)



**Sensixx'x DA50**



**BOSCH**

**de** Gebrauchsanleitung  
**en** Operating instructions  
**fr** Notice d'utilisation  
**it** Istruzioni per l'uso  
**nl** Gebruiksaanwijzing  
**da** Brugsanvisning  
**no** Bruksanvisning

**sv** Bruksanvisning  
**fi** Käyttöohjeet  
**es** Instrucciones de uso  
**pt** Instruções de utilização  
**el** Οδηγίες χρήσης  
**tr** Kullanma talimatı  
**pl** Instrukcja obsługi

**hu** Használati utasítások  
**uk** Інструкція з використання  
**ru** Инструкция по эксплуатации  
**ro** Instrucțiuni de folosire  
**ar** إرشادات التشغيل  
**kz** Пайдалану жөніндегі нұсқаулық

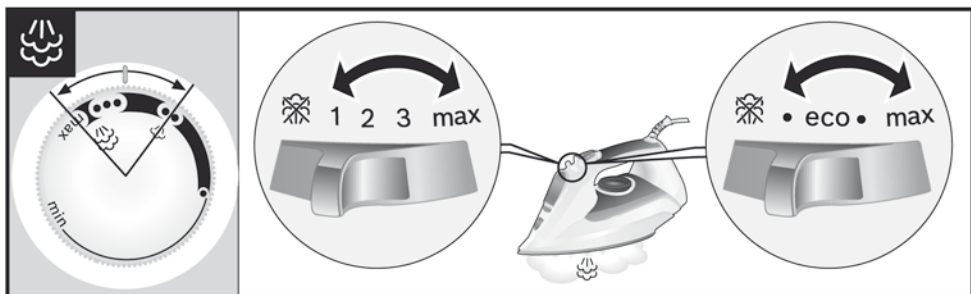
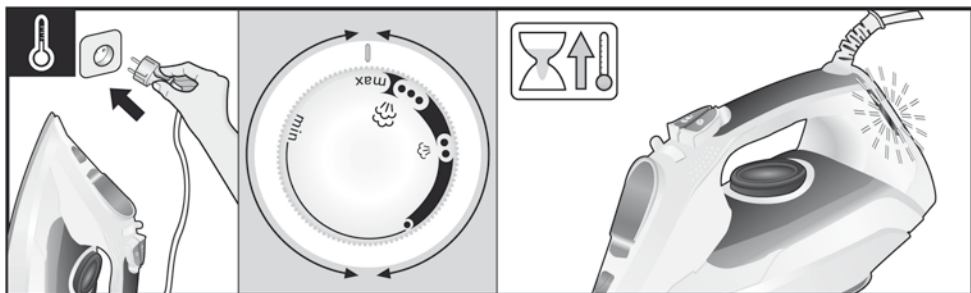
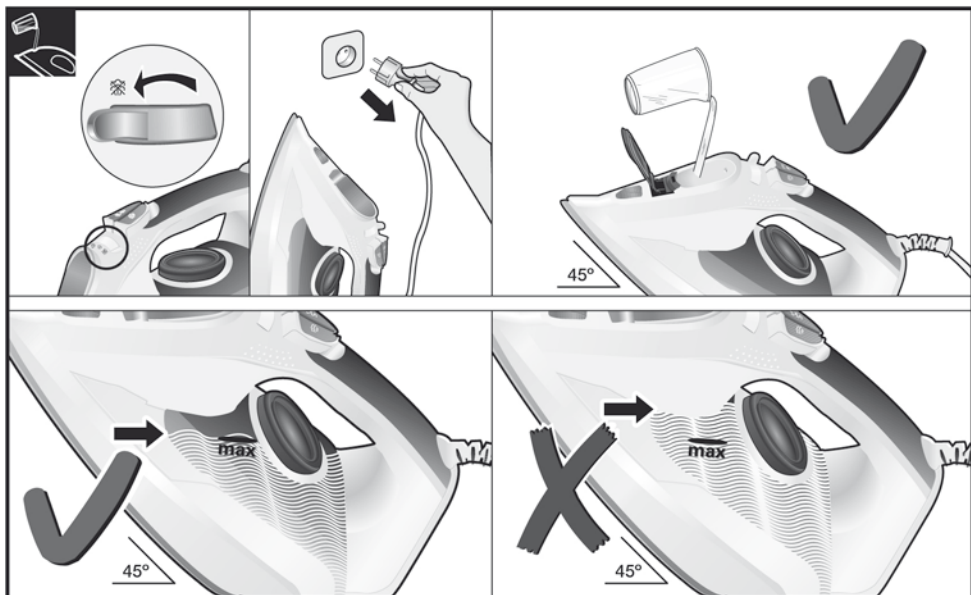

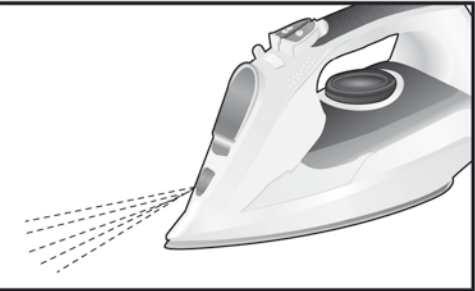
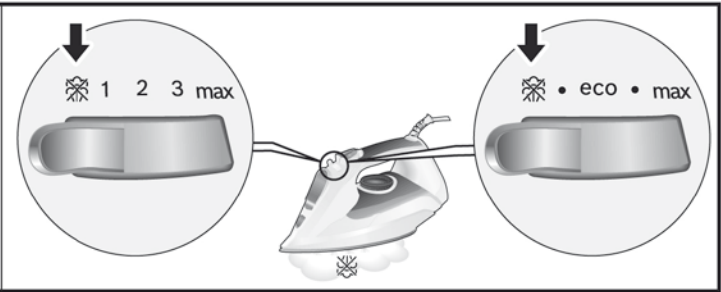
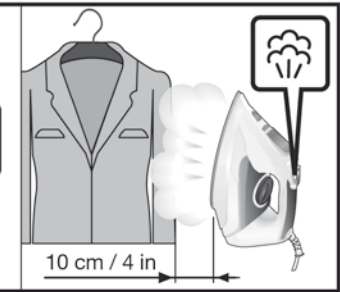
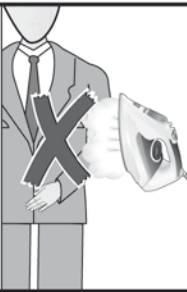
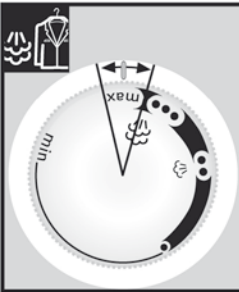
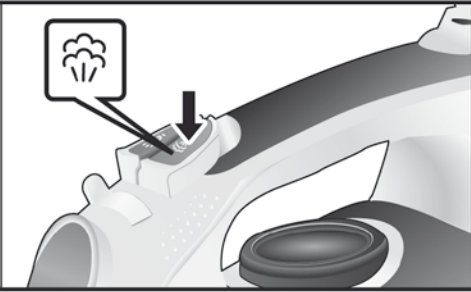
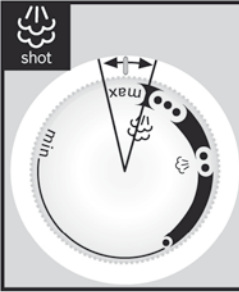

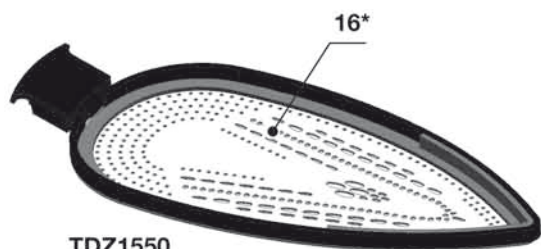
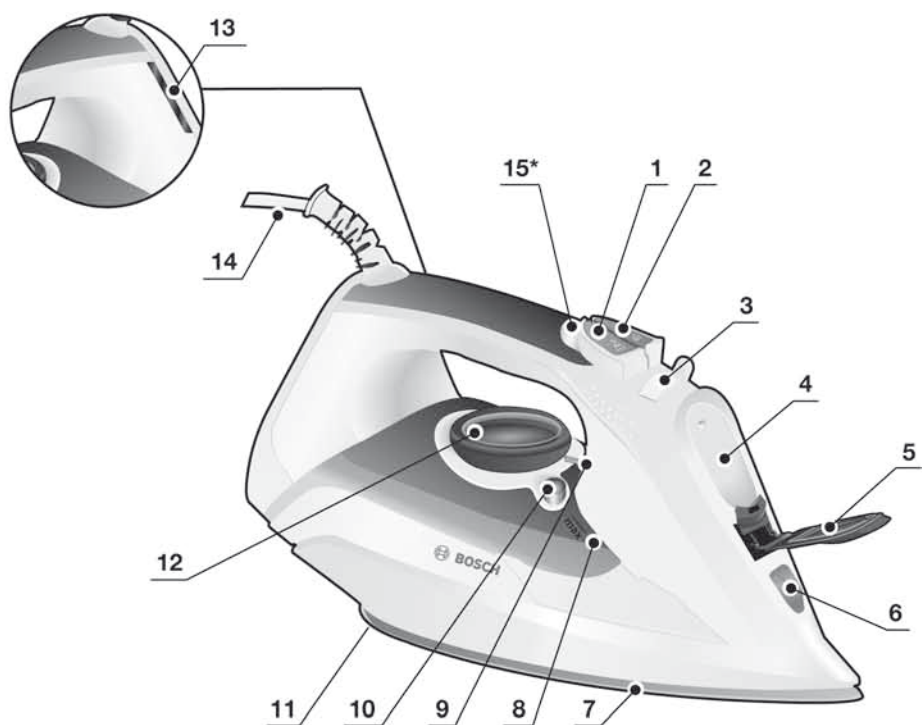

TDZ1550

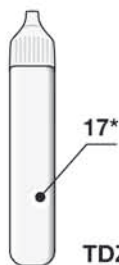

TDZ1101

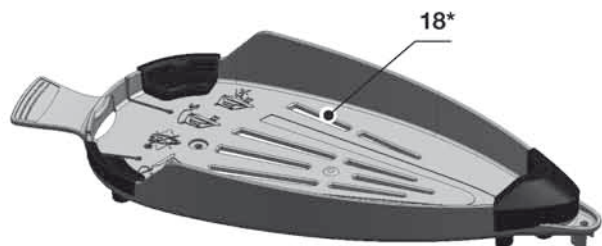

TDZ1750

Index	
DEUTSCH	6
ENGLISH	12
FRANÇAISE	18
ITALIANO	24
NEDERLANDS	30
DANSK	36
NORSK	42
SVENSKA	48
SUOMI	54
ESPAÑOL	60
PORTUGUÊS	66
ΕΛΛΗΝΙΚΑ	72
TÜRKÇE	78
POLSKI	84
MAGYAR	90
УКРАЇНСЬКА	96
РУССКИЙ	102
ROMÂN	108
العربية	119
ҚАЗАҚ	120

DEUTSCH  
ESPAÑOL

ENGLISH  
PORTUGUÊS

FRANÇAISE  
ΕΛΛΗΝΙΚΑ

ITALIANO  
TÜRKÇE

NEDERLANDS  
POLSKI

DANSK  
MAGYAR

NORSK  
УКРАЇНСЬКА

SVENSKA  
РУССКИЙ

SUOMI  
ROMÂN

ҚАЗАҚ  
العربية

Vielen Dank, dass Sie sich für das Sensixx'x DA50-Dampfbügeleisen von Bosch entschieden haben.

Lesen Sie sich die Bedienungsanleitung für das Gerät sorgfältig durch und bewahren Sie sie zum späteren Nachschlagen auf.

Sie können sich diese Betriebsanleitung auch von der Website von Bosch herunterladen.

Öffnen Sie die ausfaltbaren Seiten



## Allgemeine Sicherheitshinweise

- Lassen Sie das Bügeleisen nicht unbeaufsichtigt, solange es ans Netz angeschlossen ist.
- Ziehen Sie den Netzstecker aus der Steckdose, bevor Sie das Gerät mit Wasser füllen oder restliches Wasser nach Gebrauch ausgießen.
- Das Gerät muss auf einer stabilen Unterlage benutzt und abgestellt werden.
- Wenn Sie es in die Halterung stellen, achten Sie darauf, dass es auf einer stabilen Unterlage steht.
- Benutzen Sie das Gerät nicht, wenn es heruntergefallen ist, sichtbare Beschädigungen aufweist oder Wasser austritt. In solchen Fällen muss es von einem zugelassenen technischen Kundendienst überprüft werden, bevor Sie es erneut benutzen..
- Zur Vermeidung gefährlicher Situationen dürfen alle eventuell am Gerät anfallenden Reparatur- oder Wartungsarbeiten, wie z. B. der Austausch eines fehlerhaften Netzkabels, nur durch qualifiziertes Personal eines zugelassenen technischen Kundendienstes vorgenommen werden.
- Dieses Gerät darf von Kindern ab acht Jahren und Menschen mit eingeschränkten körperlichen, sensorischen oder geistigen Fähigkeiten bzw. mangelnder Erfahrung oder fehlenden Kenntnissen in seinem Gebrauch verwendet werden, sofern sie dabei beaufsichtigt werden oder im sicheren Umgang mit dem Gerät unterwiesen wurden und sich über die möglichen Risiken im Klaren sind. Kinder sollten nicht mit dem Gerät spielen. Ohne Beaufsichtigung sollten Kinder keine Reinigungs- oder Wartungstätigkeiten durchführen.
- Halten Sie das Bügeleisen und sein Kabel fern von Kindern unter acht Jahren, wenn es unter Strom steht oder noch abkühlt.
-  **VORSICHT! Heiße Oberfläche.**  
Die Oberfläche wird bei der Benutzung heiß.

## Wichtige Hinweise

- Dieses Gerät ist ausschließlich für den häuslichen Gebrauch bestimmt und darf nicht für gewerbliche Zwecke verwendet werden.
- Dieses Gerät darf nur zu den bestimmungsgemäßen Zwecken verwendet werden, d. h. als Bügeleisen. Jede andere Verwendung ist unsachgemäß und demzufolge gefährlich.
- Der Hersteller übernimmt keine Haftung für Schäden, die auf falsche oder unsachgemäße Benutzung zurückzuführen sind.
- Dieses Gerät erreicht beim Gebrauch hohe Temperaturen und erzeugt Dampf. Dies könnte bei unsachgemäßem Gebrauch zu Verbrühungen oder Verbrennungen führen.
  - Bügelsohle nicht berühren! Halten Sie das Bügeleisen an seinem Griff.
  - Lassen Sie das Netzkabel nicht über den Tisch oder das Bügelbrett hängen, damit das Gerät nicht herunterfällt.
  - Bügeln Sie keine Kleidung, die gerade getragen wird!
  - Dampf niemals auf Menschen oder Tiere sprühen oder richten!
- Netzkabel nicht mit scharfen Kanten oder der Bügelsohle in Berührung bringen, wenn diese heiß ist.
- Bügeleisen niemals waagrecht abstellen, wenn die Bügelsohle heiß ist. Stellen Sie es auf seinem Standfuß ab.
- Gerät nicht mit nassen oder feuchten Händen anfassen, wenn es in Betrieb ist.
- Dieses Gerät muss entsprechend den Angaben auf seinem Typenschild angeschlossen und verwendet werden.

- Dieses Gerät muss an eine geerdete Steckdose angeschlossen werden. Falls die Benutzung eines Verlängerungskabels unbedingt nötig ist, ausschließlich Kabel für 16 A oder mehr und mit Schuko-Stecker verwenden.
- Das Gerät darf zum Befüllen des Wassertanks niemals direkt unter den Wasserhahn gehalten werden.
- Nach jedem Gebrauch bzw. bei vermutetem Defekt den Netzstecker ziehen.
- Stecker nicht am Kabel aus der Steckdose ziehen.
- Bügeleisen nie in Wasser oder andere Flüssigkeiten tauchen.
- Gerät keinen Witterungseinflüssen (Regen, Sonne, Bodenfrost...) aussetzen.

## Hinweis zur Entsorgung

Unsere Waren werden in einer optimierten Verpackung geliefert. Diese besteht grundsätzlich aus umweltverträglichen Materialien, die als Sekundärrohstoff beim örtlichen Entsorgungsbetrieb abgegeben werden sollten. Ihre Stadt- oder Gemeindeverwaltung wird Ihnen gerne nähere Auskünfte über die Möglichkeiten zur Entsorgung von Altgeräten erteilen.



**Dieses Gerät ist entsprechend der europäischen Richtlinie 2012/19/EU über Elektro- und Elektronikaltgeräte gekennzeichnet.**

**Die Richtlinie gibt den Rahmen für eine EU-weit gültige Rücknahme und Verwertung von Altgeräten in der EU vor.**

## Beschreibung

1. Sprühtaste
2. Dampfstoßtaste
3. Dampfregler
4. Wassereinfüllöffnung
5. Deckel der Einfüllöffnung
6. Sprühdüse
7. Bügelsohle
8. Markierung für maximalen Füllstand
9. Temperaturindex
10. „clean“-Taste (Reinigung)
11. Wassertank
12. Temperaturregler
13. Kontrolllämpchen
14. Netzkabel
15. „auto off“-Anzeigelampe \* (automatische Abschaltung)
16. „TextileProtect“-Textilschutzsohle (Textilschutz) \*
17. Entkalkelösung \*
18. „StoreProtect“-Zubehör \* (Aufbewahrungsschutz)

\* Modellabhängig

## Vor dem ersten Gebrauch Ihres Bügeleisens

### Entfernen Sie alle Aufkleber oder Schutzfolien von der Bügelsohle (7).

Bei seiner erstmaligen Verwendung kann eine gewisse Rauch- und Geruchsbelastung auftreten, die nach ein paar Minuten verschwindet.

## Gebrauch Ihres Gerätes



### 1. Befüllen des Wassertanks

↑ Siehe ausfaltbare Seiten

Das Gerät ist für den Gebrauch mit normalem Leitungswasser ausgelegt.

- Die Zugabe anderer Flüssigkeiten wie Parfüm (sofern sie nicht von Bosch empfohlen werden) beschädigt das Gerät.
- Kein Kondenswasser aus Wäschetrocknern, Klimaanlage o. ä. verwenden.

**Jegliche Beschädigung, die auf die Verwendung der oben erwähnten Produkte zurückgeht, führt zum Gewährleistungsverlust.**

**⚠ Dampfregler (3) auf die Position  stellen und Netzstecker des Bügeleisens ziehen!**

1. Deckel der Einfüllöffnung (5) öffnen.
2. Wassertank (11) befüllen. **Niemals über die Markierung für den maximalen Füllstand (8) befüllen.**
3. Deckel der Einfüllöffnung schließen.

**👉 Tipp:** Zur Verlängerung der optimalen Dampffunktion können Sie Leitungswasser mit destilliertem Wasser im Verhältnis 1:1 mischen. Falls das Leitungswasser in Ihrer Gegend sehr hart ist, mischen Sie Leitungswasser mit destilliertem Wasser im Verhältnis 1:2.

Die Wasserhärte erfahren Sie bei Ihrem regionalen Wasserversorger.



### 2. Temperatureinstellung

↑ Siehe ausfaltbare Seiten

**Der Temperaturregler (12) regelt die Temperatur der Bügelsohle (7).**

Stellen Sie den Temperaturregler auf die entsprechende Stufe, die Sie auf dem Temperaturindex (9) des Bügeleisens finden.

Temperatureinstellung	Geeignet für:
•	Synthetik
••	Seide - Wolle
•••	Baumwolle
max	Leinen







Das Kontrolllämpchen (13) blinkt, während sich das Gerät aufheizt, und erlischt, sobald die eingestellte Temperatur erreicht ist. Wenn die Temperatur des heißen Bügeleisens sinkt, können Sie einfach weiterbügeln, während sich das Gerät wieder bis auf die eingestellte Temperatur aufheizt.



### 3. Dampfbugeln

↑ Siehe ausfaltbare Seiten

**Der Dampfregler (3) wird zur Einstellung der beim Bügeln erzeugten Dampfmenge verwendet.**

Temperaturregler (12)	Empfohlene Stellung des Dampfreglers (3) *
	 1 2 3 max
	 •eco• max
	 1 2 3 max
	 •eco• max

**👉 Tipp:** Führen Sie die letzten Striche mit dem Bügeleisen für ein besseres Bügelergebnis ohne Dampf aus, um das Kleidungsstück zu trocknen.



### 4. Dampfstoß

↑ Siehe ausfaltbare Seiten

**Hiermit können Sie hartnäckige Knitterfalten beseitigen oder eine scharfe Bügelfalte oder Plisseefalte einbügeln.**

1. Stellen Sie den Temperaturregler (12) auf „max“.
2. Drücken Sie die Dampfstoßtaste  (2) mehrmals in Abständen von mindestens fünf Sekunden.





## 5. Vertikaldampf

↑ Siehe ausfaltbare Seiten

**Hiermit können Sie Falten aus hängenden Kleidungsstücken, Vorhängen usw. entfernen.**

1. Stellen Sie den Temperaturregler (12) auf „max“.
2. Hängen Sie das Kleidungsstück auf einen Kleiderbügel.
3. Halten Sie das Bügeleisen in senkrechter Position in 10 cm Abstand auf das Kleidungsstück und drücken Sie mehrmals mit Pausen von mindestens fünf Sekunden die Dampfstoßtaste (2).

1. Stecken Sie den Netzstecker des Bügeleisens ein.
2. Anfänglicher Aufheizvorgang: Diese Funktion bleibt während der ersten zwei Minuten deaktiviert, damit das Gerät die eingestellte Temperatur erreichen kann.
3. In folgenden Fällen schaltet der Sicherheitskreis das Gerät automatisch aus und die Anzeigelampe (15\*) blinkt:
  - a) Wenn das Bügeleisen 30 Sekunden lang nicht bewegt wird, während es auf der Sohle oder Seite steht.
  - b) Wenn das Bügeleisen acht Minuten lang nicht bewegt wird, während es in aufrechter Position steht.
4. Bewegen Sie das Bügeleisen leicht, um es wieder in Betrieb zu nehmen.



## 6. Bügeln ohne Dampf

↑ Siehe ausfaltbare Seiten

**Damit kann das Bügeleisen auch zum Trockenbügeln verwendet werden.**

Dampfregler (3) auf die Position stellen.



## 10. Nach dem Bügeln

↑ Siehe ausfaltbare Seiten

1. Stellen Sie den Dampfregler (3) mehrmals von auf „max“ und wieder zurück (Selbstreinigung).
2. Entleeren Sie den Tank. Halten Sie das Bügeleisen mit der Spitze nach unten und schütteln Sie leicht.
3. Stellen Sie es zur Aufbewahrung senkrecht und nicht auf die Bügelsohle.
4. Das Netzkabel (14) nicht zu eng wickeln!



## 7. Antitropfsystem \*

↑ Siehe ausfaltbare Seiten

Wenn die Temperatur zu niedrig eingestellt ist, wird der Dampf automatisch abgeschaltet, damit kein Wasser austropfen kann. Dabei kann ein hörbares Klicken zu vernehmen sein.



## Tipps zum energiesparen

Die Dampferzeugung verbraucht den meisten Strom. Befolgen Sie nachstehende Tipps, um den Energieverbrauch auf ein Minimum zu reduzieren:

1. Beginnen Sie mit den Stoffen, die mit der niedrigsten Temperatur gebügelt werden. Überprüfen Sie die empfohlene Bügeltemperatur auf dem Etikett am Kleidungsstück.
2. Stellen Sie den Dampf entsprechend der gewählten Bügeltemperatur ein und befolgen Sie dabei die Anweisungen in dieser Anleitung. Verwenden Sie Dampf nur, wenn es notwendig ist. Benutzen Sie stattdessen, wenn möglich, die Sprühfunktion.
3. Versuchen Sie, die Stoffe zu bügeln, solange sie noch feucht sind und reduzieren Sie die Dampfeinstellung. Der Dampf wird dann mehr durch den Stoff als durch das Bügeleisen erzeugt. Wenn Sie Ihre Kleidung vor dem Bügeln im Wäschetrockner trocknen, stellen



## 8. Sprühen

↑ Siehe ausfaltbare Seiten

**Hiermit können Sie hartnäckige Knitterfalten beseitigen.**

Beim Bügeln von Seide sollte die Sprühfunktion nicht verwendet werden.



## 9. „secure“-Abschaltautomatik \*

↑ Siehe ausfaltbare Seiten

**Die „secure“-Abschaltautomatik schaltet das Bügeleisen ab, wenn es unbeaufsichtigt gelassen wird, erhöht so die Sicherheit und spart Energie.**

Falls Ihr Bügeleisen mit der „secure“-Funktion ausgestattet ist, finden Sie auf dem Griff den Text „auto off“.

\* Modellabhängig

Sie das „Bügel trocken“-Programm des Trockners ein.

4. Wenn die Stoffe feucht genug sind, stellen Sie den Dampfregler (3) ganz ab.
5. Stellen Sie das Bügeleisen in Pausen in senkrechter Position ab. Waagrechtes Abstellen bei eingeschaltetem Dampfregler führt zu Dampfverschwendung.



## Reinigung und Pflege

↑ Siehe ausfaltbare Seiten



### Achtung! Verbrennungsgefahr!

**Ziehen Sie immer den Stecker des Gerätes aus der Steckdose, bevor Sie es reinigen oder warten.**

1. Wenn das Bügeleisen nur leicht verschmutzt ist, ziehen Sie den Stecker und lassen Sie die Bügelsohle (7) abkühlen. Wischen Sie das Gehäuse und die Bügelsohle nur mit einem feuchten Tuch ab.
2. Wenn Synthetikstoff aufgrund einer zu hohen Temperatur der Bügelsohle schmilzt, schalten Sie den Dampf ab und reiben Sie die Reste sofort mit einem dick zusammengefalteten, feuchten Baumwolltuch ab.
3. Damit die Bügelsohle glatt bleibt, sollten Sie den Kontakt mit scharfen Metallgegenständen vermeiden. Verwenden Sie zur Reinigung der Bügelsohle niemals einen Topfreiniger oder Chemikalien.



## Mehrfaches Entkalkungssystem

AntiCalc

↑ Siehe ausfaltbare Seiten

### A self-clean

Jedesmal, wenn Sie den Dampfregler (3) verwenden, reinigt das „self-clean“-Selbstreinigungssystem den Mechanismus von Kalkablagerungen.

### B Calc'nClean

Die „Calc'nClean“-Funktion trägt dazu bei, Kalkpartikel aus der Dampfkammer zu entfernen. Wenn das Wasser in Ihrem Gebiet sehr hart ist, nutzen Sie diese Funktion etwa alle 2 Wochen.

1. Ziehen Sie den Netzstecker des Bügeleisens, stellen Sie den Dampfregler (3) auf die Position  und füllen Sie den Wassertank (11) mit Wasser.

2. Stellen Sie den Temperaturregler (12) auf die „max“-Position und stecken Sie den Netzstecker des Bügeleisens ein.
3. Nach der notwendigen Aufwärmzeit erlischt das Kontrolllämpchen (13). Anschließend wieder den Netzstecker ziehen (**sehr wichtig!**).
4. Dampfregler auf die „max“-Position stellen.
5. Bügeleisen über ein Waschbecken halten. Die „clean“-Taste (10) drücken und das Bügeleisen schwenken, bis ca. ein Drittel des Wassers im Tank verdampft ist. Kochendes Wasser und Wasserdampf entweichen mit eventuell vorhandenem Kalkstein und Ablagerungen.
6. Die „clean“-Taste loslassen und das Bügeleisen einige Minuten lang schwenken.
7. Schritte 5 und 6 wiederholen, bis der Tank leer ist.
8. Anschließend das Bügeleisen wieder anschließen, bis das restliche Wasser verdampft ist.  
Drücken Sie noch mehrmals hintereinander den „clean“-Knopf, um das Ventil zu reinigen.
9. Netzstecker ziehen und die Bügelsohle (7) abkühlen lassen. Bügelsohle nur mit einem feuchten Tuch abwischen.

### C „Calc'nClean“ mit Entkalkerflüssigkeit \*

Für eine gründliche Entkalkung wird die speziell von Bosch entwickelt Entkalkerflüssigkeit empfohlen. Dieser Vorgang sollte alle drei Monate durchgeführt werden.

1. Wassertank (11) mit einer Mischung aus Leitungswasser und einer Maßeinheit (25 ml) Entkalkerlösung (17 \*) füllen.
2. Anschließend den weiter oben im Abschnitt „Calc'nClean“ beschriebenen Vorgang befolgen (Schritte 2 bis 9).

Die Entkalkerflüssigkeit ist bei unserem Kundendienst oder im Fachhandel erhältlich.

**Name des Zubehörs: TDZ1101**

### D anti-calc\*

Die „anti-calc“-Patrone dient dazu, Kalkablagerungen während des Dampfbügelns zu reduzieren und damit die Lebensdauer Ihres Bügeleisens zu verlängern. Die „anti-calc“-Patrone (Antikalk) kann jedoch den natürlichen Prozess der Kalkablagerung nicht vollständig verhindern.



„TextileProtect“-  
Textilschutzsohle \*

↑ Siehe ausfaltbare Seiten

**Der Textilschutz (16 \*) dient dazu, empfindliche Kleidungsstücke bei maximaler Temperatur mit Dampffunktion bügeln zu können, ohne dass sie beschädigt werden.**

Die Textilschutzsohle ist bei unserem Kundendienst oder im Fachhandel erhältlich:

**Name des Zubehörteils: TDZ1550**



„StoreProtect“ \*

**Das „StoreProtect“-Zubehör (18 \*) ermöglicht eine sofortige, sichere Aufbewahrung des Bügeleisens, selbst mit heißer Bügelsohle (7).** Dieses Zubehör ist bei unserem Kundendienst oder im Fachhandel erhältlich.

**Name des Zubehörteils: TDZ1750**



## Störungsbeseitigung

Problem	Mögliche Ursache	Lösung
Das Bügeleisen wird nicht heiß.	<ol style="list-style-type: none"> <li>Der Temperaturregler (12) ist auf die niedrigste Stufe eingestellt.</li> <li>Das „secure“-System wurde aktiviert (die „auto off“-Anzeigelampe 15* blinkt). Das Bügeleisen befindet sich im Stand-by-Modus.</li> </ol>	<ol style="list-style-type: none"> <li>Den Temperaturregler höher drehen.</li> <li>Um das Bügeleisen wieder in Betrieb zu nehmen, bewegen Sie es leicht.</li> </ol>
Die Kleidung haftet an der Bügelsohle	<ol style="list-style-type: none"> <li>Die Temperatur ist zu hoch.</li> </ol>	<ol style="list-style-type: none"> <li>Stellen Sie den Temperaturregler (12) herunter und warten Sie, bis das Bügeleisen abgekühlt ist.</li> </ol>
Aus der Bügelsohle (7) tropft Wasser zusammen mit Dampf.	<ol style="list-style-type: none"> <li>Die Einstellung des Temperaturreglers (12) ist zu niedrig.</li> <li>Der Dampfgregler (3) ist im Verhältnis zur niedrigen Temperatur zu hoch eingestellt.</li> <li>Sie haben die Dampfstoßtaste (2) mehrmals gedrückt, ohne zwischendurch jeweils fünf Sekunden zu warten.</li> </ol>	<ol style="list-style-type: none"> <li>Stellen Sie den Temperaturregler höher (zwischen „**“ und „max“) und warten Sie, bis das Kontrolllämpchen (13) erlischt.</li> <li>Stellen Sie den Dampfgregler (3) auf eine geringere Stufe ein.</li> <li>Warten Sie jeweils fünf Sekunden, bevor Sie die Dampfstoßtaste erneut drücken.</li> </ol>
Es kommt kein Dampf.	<ol style="list-style-type: none"> <li>Der Dampfgregler (3) ist auf die Position  gestellt.</li> <li>Die Temperatur ist zu niedrig. Das Antitropfsystem ist aktiviert.</li> </ol>	<ol style="list-style-type: none"> <li>Stellen Sie den Dampfgregler auf eine höhere Position.</li> <li>Stellen Sie eine höhere Temperatur ein, wenn der Stoff dies verträgt.</li> </ol>
Beim erstmaligen Anschluss des Bügeleisens tritt Rauch aus.	<ol style="list-style-type: none"> <li>Dies kann durch die Schmierung einiger innerer Teile verursacht werden.</li> </ol>	<ol style="list-style-type: none"> <li>Das ist normal und hört nach ein paar Minuten auf.</li> </ol>
Übermäßiges Tropfen oder Dampfen.	<ol style="list-style-type: none"> <li>Das „Calc'nClean“-System wurde nicht richtig geschlossen.</li> </ol>	<ol style="list-style-type: none"> <li>Betätigen Sie mehrmals den „clean“-Knopf (10).</li> </ol>
Durch die Löcher in der Bügelsohle (7) treten Ablagerungen aus.	<ol style="list-style-type: none"> <li>Kalkrückstände kommen aus der Dampfkammer.</li> </ol>	<ol style="list-style-type: none"> <li>Führen Sie einen Reinigungszyklus durch (siehe Abschnitt „Calc'nClean“).</li> </ol>

Wenn das Problem durch keine der obigen Angaben gelöst wird, setzen Sie sich bitte mit einem zugelassenen technischen Kundendienst in Verbindung.

\* Modellabhängig

Thank you for buying the Sensixx'x DA50 steam iron from Bosch.

Carefully read through the operating instructions for the appliance and safeguard them for future reference.

You can download this manual from the local homepages of Bosch.



## General safety instructions

- The iron must not be left unattended while it is connected to the supply mains.
- Remove the plug from the socket before filling the appliance with water or before pouring out the remaining water after use.
- The appliance must be used and placed on a stable surface.
- When placed on its stand, make sure that the surface on which the stand is placed is stable.
- The iron should not be used if it has been dropped, if there are visible signs of damage or if it is leaking water. It must be checked by an authorized Technical Service Centre before it can be used again.
- With the aim of avoiding dangerous situations, any work or repair that the appliance may need, e.g. replacing a faulty mains cable, must only be carried out by qualified personnel from an Authorised Technical Service Centre.
- This appliance can be used by children aged from 8 years and above and persons with reduced physical, sensory or mental capabilities or lack of experience and knowledge if they have been given supervision or instruction concerning use of the appliance in a safe way and understand the hazards involved. Children shall not play with the appliance. Cleaning and user maintenance shall not be made by children without supervision.
- Keep the iron and its cord out of reach of children less than 8 years of age when it is energized or cooling down.
-  CAUTION. Hot surface.  
Surface is liable to get hot during use.

## Important notices

- This appliance has been designed exclusively for domestic use and must not be used for industrial purposes.
- This appliance must be used only for the purposes for which it was designed, i.e. as an iron. Any other use will be considered improper and consequently dangerous.
- The manufacturer will not be held responsible for any damage arising from misuse or improper use.
- This appliance reaches high temperatures and produces steam during use, this could cause scalds or burns in case of improper use.
  - Do not touch the soleplate! Hold the iron by its handle.
  - Do not leave the supply cord hanging over the table or ironing board, to prevent the appliance from falling.
  - Do not iron clothing while it is being worn!
  - Never spray or aim the steam at persons or animals!
- Do not allow the power cable to come into contact with sharp edges or with the soleplate when it is hot.
- Never rest the iron in a horizontal position when the soleplate is hot. Rest it on its heel.
- Do not touch the appliance with wet hands when in operation.
- This appliance is to be connected and used in accordance with the information stated on its characteristics plate.

- This appliance must be connected to an earthed socket. If it is absolutely necessary to use an extension cable, make sure that it is suitable for 16A and has a socket with an earth connection.
- The appliance must never be placed directly under the tap to fill the water tank.
- Unplug the appliance from the mains supply after each use, or if a fault is suspected.
- The electrical plug must not be removed from the socket by pulling the cable.
- Never immerse the iron in water or any other fluid.
- Do not leave the appliance exposed to weather conditions (rain, sun, frost, etc.).

## Advice on disposal

Our goods come in optimized packaging. This basically consists in using non-contaminating materials which should be handed over to the local waste disposal service as secondary raw materials. Your local town council can give you information about how to dispose of obsolete appliances.



**This appliance is labelled in accordance with European Directive 2012/19/EU concerning used electrical and electronic appliances (waste electrical and electronic equipment – WEEE).**

**The guideline determines the framework for the return and recycling of used appliances as applicable throughout the EU.**

## Description

1. Spray button
2. Shot of steam button
3. Steam regulator
4. Water inlet
5. Water inlet lid
6. Spray nozzle
7. Soleplate
8. Level mark for maximum filling
9. Temperature index
10. "clean" button
11. Water tank
12. Temperature control
13. Pilot light
14. Power cord
15. "auto off" indicator light \*
16. "TextileProtect" fabric protector \*
17. Descaling liquid \*
18. "StoreProtect" accessory \*

\* Model dependent

## Before using your appliance for the first time

### Remove any label or protective cover from the soleplate (7).

During its first use the iron may produce certain vapours and odours that will die away after a few minutes.

## Using your appliance



### 1. Filling the water tank

↑ See the leaflet sides

This appliance has been designed to use normal tap water.

- The addition of other liquids, (unless recommended by Bosch) such as perfume, will damage the appliance.
- Do not use condensation water from tumble dryers, air conditioning systems or similar.

**Any damage caused by the use of the aforementioned products will make the guarantee void.**

**⚠ Set the steam regulator (3) to the position and unplug the iron from the mains!**

1. Open the water inlet lid (5).
2. Fill the water tank (11). **Never fill beyond the level mark for maximum filling (8).**
3. Close the water inlet lid.

**👉 Tip:** To prolong the optimum steam function, you may mix tap water with distilled water 1:1. If the tap water in your district is very hard, mix tap water with distilled water 1:2.

You can inquire about the water hardness with your local water supplier.



### 2. Setting the temperature

↑ See the leaflet sides

**The temperature control (12) adjusts the temperature of the soleplate (7).**

Set the temperature control to the corresponding position by lining it up with the temperature index (9) on the iron.

Temperature	Suitable for:
•	Synthetics
••	Silk – Wool
•••	Cotton
max	Linen

The light (13) switches on while the appliance is heating up and switches off as soon as the set temperature is reached. If the temperature of the hot iron drops, you can continue ironing while the iron heats up again to the set temperature.



### 3. Ironing with steam

↑ See the leaflet sides

**The steam regulator (3) is used to adjust the amount of steam produced when ironing.**

Temperature control (12)	Recommended position of the steam regulator (3) *
	☼ 1 2 3 max
	☼ • eco • max
	☼ 1 2 3 max
	☼ • eco • max

**👉 Tip:** For better ironing results, iron the last strokes without steam to dry the garment.



### 4. Shot of steam

↑ See the leaflet sides

**This can be used to remove stubborn wrinkles or to press in a sharp crease or pleat.**

1. Set the temperature control (12) to “max”.
2. Press the shot of steam button (2) repeatedly with intervals of at least 5 seconds.



### 5. Vertical steam

↑ See the leaflet sides

**This can be used to remove creases from hanging clothes, curtains etc.**

1. Set the temperature control (12) to “max”.
2. Hang article of clothing on a clothes hanger.

\* Model dependent

- Operate the iron in a vertical position at a distance of 10 cm / 4 in, and press the shot of steam button  (2) repeatedly with pauses of at least 5 seconds.



## 6. Ironing without steam

↑ See the leaflet sides

**This enables the iron to be used for dry ironing.**

Set steam regulator (3) to the  position.



## 7. Drip protection \*

↑ See the leaflet sides

If the temperature is set too low, the steam is automatically switched off to avoid dripping. There may be an audible click when this occurs.



## 8. Spray

↑ See the leaflet sides

**This can be used to remove stubborn wrinkles.**

Do not use the spray function with silk.



## 9. “secure” auto shut-off function \*

↑ See the leaflet sides

**The “secure” auto shut-off function switches off the iron when it is left unattended, thus increasing security and saving energy.**

If your iron is equipped with “secure” function, you can find the text “auto off” on handle.

- Plug in the iron.
- Initial heating up process: this function will be inactive for the first two minutes in order to give the appliance time to reach the set temperature.
- The safety circuit will switch the appliance off automatically and the indicator light (15\*) will start flashing in the following cases:
  - If the iron is not moved for 30 seconds while resting on its soleplate or on its side.
  - If the iron is not moved for 8 minutes while in the upright position.
- To reconnect the iron, just move it about gently.



## 10. After ironing

↑ See the leaflet sides

- Switch the steam regulator (3) from  to “max” and back again several times (self-cleaning).
- Empty the tank. Hold the iron with the point down and shake lightly.
- Store standing on the rear, not on the base.
- Do not wrap the power cord (14) too tight!



## Tips to help you save energy

Steam production consumes the most energy. To help minimise the energy used, follow the advice below:

- Start by ironing the fabrics that require the lowest ironing temperature. Check the recommended ironing temperature in the label on the garment.
- Regulate the steam according to the selected ironing temperature, following the instructions in this manual.
- Only use steam if necessary. If possible, use the spray function instead.

Try to iron the fabrics while they are still damp and reduce the steam setting. Steam will be generated from the fabrics rather than the iron.

If you tumble dry your fabrics before ironing them, set the tumble drier on the ‘iron dry’ program.
- If the fabrics are damp enough, turn off the steam regulator (3) completely.
- Stand the iron upright during pauses. Resting it horizontally with the steam regulator on generates wasted steam.



## Cleaning & Maintenance

↑ See the leaflet sides



### Attention! Risk of burns!

**Always unplug the appliance from the mains supply before carrying out any cleaning or maintenance operation on it.**

- If the iron is only slightly soiled, pull out the plug and allow the soleplate (7) to cool down. Wipe the housing and the soleplate with a damp cotton cloth only.

\* Model dependent

- If the cloth is synthetic, it may melt due to the high temperature on the soleplate, switch off the steam and rub off any residue immediately with a thickly folded, damp cotton cloth.
- To keep the soleplate smooth, you should avoid hard contact with metal objects. Never use a scouring pad, or chemicals to clean the soleplate.



## Multiple descaling system

↑ See the leaflet sides

### A self-clean

Each time you use the steam regulator (3), the “self-clean” system cleans the mechanism of scale deposits.

### B Calc'nClean

The “Calc'nClean” function helps to remove scale particles out of the steam chamber. Use this function approximately every 2 weeks if the water in your area is very hard.

- Unplug the iron from the mains socket, set the steam regulator (3) to the position and fill the water tank (11) with water.
- Set the temperature control (12) to the “max” position and plug in the iron.
- After the necessary warm-up period, the light (13) goes out. Then, unplug the iron (**very important!**).
- Set steam regulator to the “max” position.
- Hold the iron over a sink. Press the “clean” button (10) and shake the iron until approximately one third of the water capacity of the tank is evaporated. Boiling water and steam will come out, carrying scale or deposits that might be there.
- Release the “clean” button, and gently shake the iron for some seconds.
- Repeat the steps 5 and 6 three times until the tank is empty.
- Then plug the iron in and heat it up again until the remaining water has evaporated. Push the “clean” button a few times more to clean the valve.
- Unplug the iron and let the soleplate (7) cool down. Wipe the soleplate with a damp cotton cloth only.

### C “Calc'nClean” with descaling liquid \*

For deep descaling, it is recommended to use the descaling liquid especially developed by Bosch. This procedure should be carried out every 3 months.

- Fill the water tank (11) with tap water mixed with a measure (25 ml) of the descaling liquid (17 \*).
- Then follow the procedure described above in section “Calc'nClean” (steps 2 to 9).

The descaling liquid may be purchased from our after-sales service or specialist shops.

**Name of accessory: TDZ1101**

### D anti-calc\*

The “anti-calc” cartridge has been designed to reduce the build-up of scale produced during steam ironing, helping to extend the useful life of your iron. Nevertheless the “anti-calc” cartridge cannot remove all of the scale that is produced naturally over time.



### “TextileProtect” fabric protector \*

↑ See the leaflet sides

**The fabric protector (16 \*) is used for steam-ironing delicate garments at maximum temperature without damaging them.**

The fabric protector may be purchased from our after-sales service or specialist shops.

**Name of accessory: TDZ1550**



### “StoreProtect” \*

**The “StoreProtect” accessory (18 \*) enables an immediate and safe storage of the iron, even with a hot soleplate (7).**

This accessory may be purchased from our after-sales service or specialist shops.

**Name of accessory: TDZ1750**





## Trouble shooting

Problem	Probable cause	Solution
The iron does not heat up.	<ol style="list-style-type: none"><li>1. Temperature control (12) set to minimum.</li><li>2. The "secure"* system has been activated ("auto off" indicator lamp 15* flashes). The iron is set to stand-by.</li></ol>	<ol style="list-style-type: none"><li>1. Turn to a higher position.</li><li>2. To reconnect the iron, just move it about gently.</li></ol>
The clothes tend to stick	<ol style="list-style-type: none"><li>1. The temperature is too high.</li></ol>	<ol style="list-style-type: none"><li>1. Turn the temperature control (12) down and wait until the iron has cooled down.</li></ol>
Water drips out of the soleplate (7) together with steam.	<ol style="list-style-type: none"><li>1. Temperature control (12) setting is too low.</li><li>2. Steam regulator (3) is set too high in conjunction with a low temperature.</li><li>3. You have pressed the shot of steam button (2) repeatedly without waiting for 5 seconds between each press.</li></ol>	<ol style="list-style-type: none"><li>1. Turn the temperature control to a higher setting (between "••" and "max") and wait until the light (13) goes out.</li><li>2. Set the steam regulator (3) to a lower setting.</li><li>3. Wait 5 seconds between each press of the shot of steam button.</li></ol>
Steam does not come out.	<ol style="list-style-type: none"><li>1. Steam regulator (3) is set to  position.</li><li>2. The temperature is too low. Anti-drip system is activated.</li></ol>	<ol style="list-style-type: none"><li>1. Set the steam regulator to a higher position.</li><li>2. Set to a higher temperature if compatible with the fabric.</li></ol>
Smoke comes out when connecting the iron for the first time.	<ol style="list-style-type: none"><li>1. This may be caused by the lubrication of some of the internal parts.</li></ol>	<ol style="list-style-type: none"><li>1. This is normal and will stop after a few minutes.</li></ol>
Excessive dripping or steaming.	<ol style="list-style-type: none"><li>1. No proper closing of "Calc'nClean" system.</li></ol>	<ol style="list-style-type: none"><li>1. Actuate a few times the "clean" button (10).</li></ol>
Deposits come out through the holes in the soleplate (7).	<ol style="list-style-type: none"><li>1. Traces of lime scale are coming out of the steam chamber.</li></ol>	<ol style="list-style-type: none"><li>1. Carry out a cleaning cycle (see "Calc'nClean" section).</li></ol>

If none of the above solves the problem, get in touch with an authorised technical service.

Nous vous remercions pour l'achat de votre fer à vapeur Bosch Sensixx'x DA50.

Lisez attentivement le manuel d'utilisation de l'appareil et conservez-le au cas où vous auriez besoin de le consulter ultérieurement.

Vous pouvez télécharger ce manuel sous la page d'accueil de Bosch.

Dépliez les instructions.



## Consignes de sécurité générales

- Le fer à repasser ne doit pas être laissé sans surveillance lorsqu'il est branché au secteur.
- Débranchez l'alimentation électrique avant de remplir l'appareil avec de l'eau ou de retirer l'eau restante après utilisation.
- L'appareil doit être utilisé et posé sur une surface stable.
- Assurez-vous que la planche à repasser repose sur une surface stable.
- En cas de chute, de dommages apparents ou de fuite d'eau, n'utilisez pas le fer à repasser. Dans ce cas, adressez-vous à un centre d'assistance technique agréé avant d'utiliser votre fer.
- Pour éviter les accidents, toute opération de réparation ou de maintenance, comme le remplacement du cordon d'alimentation, doit être effectuée par un centre d'assistance technique agréé.
- Cet appareil peut être utilisé par des enfants de plus de 8 ans et des personnes ayant un handicap physique, sensoriel ou mental, ou bien un manque d'expérience et de connaissances, s'ils ont reçu des explications ou des instructions sur la façon d'utiliser l'appareil de manière sécurisée et qu'ils en comprennent les risques encourus. Les enfants ne doivent pas jouer avec l'appareil. Le nettoyage et l'entretien ne doivent pas être entrepris par des enfants sans surveillance.
- Tenez le fer et son cordon hors de portée des enfants de moins de 8 ans lorsqu'il est branché ou lorsqu'il refroidit.
-  ATTENTION ! Surface chaude.  
La surface est susceptible d'être chaude lors de l'utilisation.

## Remarques importantes

- Cet appareil n'est destiné qu'à un usage domestique et ne doit pas être utilisé à des fins industrielles.
- Cet appareil ne doit être utilisé qu'aux fins pour lesquelles il a été conçu. Toute autre utilisation sera considérée comme impropre et dangereuse.
- Le fabricant ne saurait être tenu responsable d'un dommage résultant de toute utilisation inappropriée.
- Cet appareil atteint des températures élevées et produit de la vapeur ; s'il n'est pas utilisé correctement, il pourrait provoquer des brûlures.
  - Ne touchez pas la semelle ! Tenez le fer par sa poignée.
  - Ne laissez pas le cordon d'alimentation pendre de la table ou de la planche à repasser pour éviter toute chute de l'appareil.
  - Ne repassez pas un vêtement porté !
  - Ne dirigez jamais le jet de vapeur vers des personnes ou des animaux !
- Ne laissez pas le câble d'alimentation entrer en contact avec des arêtes coupantes ou la semelle lorsqu'elle est chaude.
- Ne posez jamais le fer en position horizontale lorsque la semelle est chaude. Posez-le sur son pied.
- Ne touchez pas l'appareil avec les mains humides durant son fonctionnement.
- Cet appareil doit être branché et utilisé conformément aux informations figurant sur sa plaque signalétique.

- Cet appareil doit être branché à une prise reliée à la terre. Si vous devez utiliser une rallonge, assurez-vous qu'elle est de type bipolaire (16 A) avec conducteur de terre.
- Ne placez jamais l'appareil directement sous un robinet pour remplir le réservoir à eau.
- Débranchez toujours l'appareil après chaque utilisation ou en cas de dysfonctionnement.
- Ne retirez pas la fiche d'alimentation de la prise électrique en tirant sur le câble.
- N'immergez pas le fer dans l'eau ou tout autre liquide.
- N'exposez pas l'appareil aux intempéries (pluie, rayons du soleil, gel, etc.).

## Mise au rebut

Nos produits sont livrés dans des emballages optimisés. Cela consiste principalement à réutiliser les matériaux non-polluants en les recyclant via le service local de recyclage des déchets en tant que matières premières secondaires. Le service compétent de votre commune vous apportera les informations nécessaires sur la mise au rebut d'appareils obsolètes.



**Cet appareil est conforme à la directive européenne 2012/19/EU relative aux déchets d'équipements électriques et électroniques (DEEE).**

**La directive détermine le cadre de la réutilisation et du recyclage des déchets des appareils électriques et électroniques pour l'Union européenne.**

## Description

1. Bouton de pulvérisation d'eau
2. Bouton du jet de vapeur
3. Régulateur de vapeur
4. Arrivée d'eau
5. Couvercle d'arrivée d'eau
6. Gicleur
7. Semelle
8. Niveau de remplissage maximum
9. Indicateur de température
10. Bouton «clean» (nettoyage)
11. Réservoir d'eau
12. Sélecteur de température
13. Voyant lumineux
14. Câble d'alimentation
15. Voyant lumineux «auto off» (extinction automatique) \*
16. Accessoire «TextileProtect» (protège-tissu) \*
17. Liquide anticalcaire \*
18. Accessoire «StoreProtect» (rangement sécurisé) \*

\* En fonction du modèle

## Avant d'utiliser le fer à repasser pour la première fois

### Enlevez toute étiquette ou toute protection de la semelle (7).

Lors de la première utilisation, le fer à repasser peut produire certaines odeurs et certaines émissions qui disparaîtront après quelques minutes.

## Utilisation de l'appareil



### 1. Remplissage du réservoir d'eau

↑ Voir dépliant

Cet appareil a été conçu pour être utilisé avec de l'eau du robinet.

- L'ajout d'autres liquides (sauf s'ils sont recommandés par Bosch), tels que des parfums, pourrait endommager l'appareil.
- N'utilisez pas d'eau de condensation provenant de sèche-linge, de systèmes de climatisation ou autres.

**Tout dommage provoqué par l'emploi des produits mentionnés annulera la garantie.**

**⚠ Réglez le débit de vapeur (3) sur la position et débranchez le fer à repasser du secteur !**

1. Ouvrez le couvercle d'arrivée d'eau (5).
2. Remplissez le réservoir d'eau (11). **Ne dépassez jamais le niveau de remplissage maximum (8).**
3. Fermez le couvercle d'arrivée d'eau.

**👉 Conseil :** Pour prolonger au mieux la fonction vapeur, mélangez l'eau du robinet à de l'eau distillée dans des proportions égales. Si l'eau du robinet de votre région est très dure, mélangez-la à de l'eau distillée (une dose d'eau du robinet pour 2 doses d'eau distillée).

Vous pouvez vous renseigner sur la dureté de l'eau de votre région auprès de votre fournisseur d'eau local.



### 2. Réglage de la température

↑ Voir dépliant

**Le sélecteur de température (12) permet de régler la température de la semelle (7).**

Réglez-le sur la position correspondante en l'alignant sur l'indicateur de température (9) situé sur le fer à repasser.

Réglage température	Adapté pour:
•	Synthétique
••	Soie-Laine
•••	Coton
max	Lin

Le voyant lumineux (13) reste allumé pendant que le fer chauffe et s'éteint dès que le fer atteint la température sélectionnée. Lorsque la température du fer diminue, vous pouvez continuer à repasser pendant que le fer chauffe pour atteindre de nouveau la température réglée.



### 3. Repassage à la vapeur

↑ Voir dépliant

**Le régulateur de vapeur (3) sert à régler la quantité de vapeur produite lors du repassage.**

Sélecteur de température (12)	Position recommandée du régulateur de vapeur (3) *
	1 2 3 max
	eco • max
	1 2 3 max
	eco • max

**👉 Conseil :** Pour de meilleurs résultats, effectuez les derniers passages du fer sans vapeur afin de sécher les vêtements.



### 4. Jet de vapeur

↑ Voir dépliant

**Il peut être utilisé pour éliminer des faux plis ou pour aplatir des plis ou des pincés.**

1. Réglez le sélecteur de température (12) sur «max».
2. Appuyez sur le bouton de jet de vapeur (2) de façon répétée, à des intervalles de 5 secondes.



## 5. Repassage vertical

↑ Voir dépliant

**Ce repassage peut être utilisé pour défroisser les vêtements sur cintre, les rideaux, etc.**

1. Réglez le sélecteur de température (12) sur «max».
2. Suspendez les vêtements sur un cintre.
3. Utilisez le fer en position verticale à une distance de 10 cm et enfoncez le bouton de jet de vapeur (2) à plusieurs reprises en observant des pauses de 5 secondes minimum.



## 6. Repassage sans vapeur

↑ Voir dépliant

**Cela permet de repasser à sec.**

Réglez le régulateur de vapeur (3) sur la position



## 7. Protection anti-écoulement \*

↑ Voir dépliant

Si la température réglée est trop basse, la vapeur est automatiquement désactivée pour prévenir tout écoulement d'eau.

Un dé clic peut être entendu à ce moment-là.



## 8. Pulvérisation

↑ Voir dépliant

**Elle peut être utilisée dans le cas de faux plis.**

N'utilisez pas la fonction de pulvérisation sur la soie.



## 9. Fonction d'extinction automatique «secure» \*

↑ Voir dépliant

**La fonction d'extinction automatique «secure» éteint le fer à repasser après une période d'inactivité pour améliorer la sécurité et économiser de l'énergie.**

Si votre fer est équipé de la fonction «secure», la poignée porte la mention «auto off».

1. Branchez le fer.

2. Processus de chauffage initial : cette fonction reste inactive pendant les 2 premières minutes afin de permettre à l'appareil d'atteindre la température définie.

3. Le système de sécurité éteint l'appareil automatiquement et le voyant lumineux (15\*) commence à clignoter dans les cas suivants :

**a** lorsque le fer à repasser n'est pas déplacé pendant 30 secondes au repos sur sa semelle ou sur le côté ;

**b** lorsque le fer à repasser n'est pas déplacé au bout de 8 minutes en position verticale.

4. Pour réactiver le fer à repasser, il suffit de le déplacer délicatement.



## 10. Arrêt

↑ Voir dépliant

1. Placez le régulateur de vapeur (3) de la position à «max» et inversement plusieurs fois (auto-nettoyage).

2. Videz le réservoir. Maintenez le fer avec la pointe inclinée vers le bas et secouez légèrement.

3. Rangez le fer posé sur son socle et non sur la semelle.

4. Ne serrez pas trop le cordon (14) en l'enroulant !



## Astuces pour économiser de l'énergie

C'est la production de vapeur qui consomme le plus d'énergie. Afin d'économiser l'énergie, suivez les instructions suivantes :

1. Commencez par repasser les tissus qui requièrent la température la plus basse. Vérifiez les températures de repassage recommandées sur l'étiquette du vêtement.

2. Réglez la vapeur en fonction de la température de repassage sélectionnée, en suivant les instructions de ce manuel.

3. N'utilisez de la vapeur que si nécessaire. Si possible, privilégiez l'utilisation de la fonction de pulvérisation.

Essayez de repasser le tissu alors qu'il est encore humide afin de limiter la production de vapeur. La vapeur sera alors produite par le tissu plutôt que par le fer à repasser. Si vous utilisez un sèche-linge avant le repassage, utilisez le programme «repassage à sec».

\* En fonction du modèle

- Si le tissu est suffisamment humide, éteignez complètement le régulateur de vapeur (3).
- Posez le fer droit sur son pied pendant les pauses. Le poser horizontalement provoque des pertes de vapeur.



## Nettoyage & Maintenance

↑ Voir dépliant



### **Attention ! Risque de brûlures !** Débranchez toujours l'appareil du secteur avant d'entreprendre tout nettoyage ou toute maintenance.

- Si le fer à repasser n'est que légèrement sale, débranchez et attendez que la semelle (7) ait refroidi. Nettoyez la semelle et le boîtier uniquement avec un chiffon humide.
- Le tissu synthétique peut fondre en cas de chaleur trop élevée de la semelle. Dans ce cas, éteignez la vapeur et frottez immédiatement les résidus à l'aide d'un chiffon humide en coton, plié plusieurs fois.
- Afin que la semelle reste lisse, évitez tout contact avec des objets métalliques. N'utilisez jamais d'éponge abrasive ou de produits chimiques pour nettoyer la semelle.



## Système anticalcaire multiple

### A self-clean

Chaque fois que vous utilisez le régulateur de vapeur (3), le système «self-clean» (auto-nettoyage) nettoie les dépôts calcaires sur le mécanisme.

### B Calc'nClean

La fonction «Calc'nClean» aide à retirer les dépôts de tartre à l'extérieur du réservoir de vapeur. Si l'eau de votre région est très calcaire, utilisez cette fonction environ toutes les deux semaines.

- Débranchez le fer à repasser de la prise secteur, réglez le régulateur de vapeur (3) sur  et remplissez le réservoir (11) d'eau.
- Réglez le sélecteur de température (12) sur la position «max» et branchez le fer.
- Après le temps de chauffe nécessaire, le voyant lumineux (13) s'éteint. Ensuite,

débranchez le fer à repasser (**très important !**).

- Réglez le régulateur de vapeur sur la position «max».
- Tenez le fer à repasser au dessus d'un évier. Enfoncez le bouton «clean» (10) et secouez le fer jusqu'à ce qu'environ un tiers de la capacité d'eau du réservoir se soit évaporée. De l'eau bouillante et de la vapeur vont s'en échapper, ainsi que quelques dépôts calcaires éventuels.
- Relâchez le bouton «clean» puis secouez le fer à repasser délicatement quelques secondes.
- Répétez les étapes 5 et 6 à trois reprises jusqu'à ce que le réservoir soit vide.
- Ensuite, branchez le fer à repasser et faites-le chauffer à nouveau jusqu'à ce que l'eau restante se soit évaporée. Enfoncez le bouton 'clean' à quelques reprises pour nettoyer la soupape.
- Débranchez le fer à repasser et laissez la semelle (7) refroidir. Nettoyez la semelle avec un chiffon en coton humide uniquement.

### C «Calc'nClean» : détartrage à l'aide de liquide anticalcaire \*

Pour un détartrage exhaustif, il est recommandé d'utiliser le liquide anticalcaire spécialement conçu par Bosch. Cela doit être réalisé tous les 3 mois.

- Remplissez le réservoir d'eau (11) avec de l'eau du robinet à laquelle vous aurez ajouté une mesure (25 ml) de liquide anticalcaire (17 \*).
- Ensuite, suivez la procédure décrite ci-dessus dans la section «Calc'nClean» (étapes 2 à 9). Vous pouvez vous procurer le liquide anticalcaire auprès de notre Service Après-vente ou dans des magasins spécialisés.

**Nom de l'accessoire : TDZ1101**

### D anti-calc\*

La cartouche «anti-calc» a été conçue afin de réduire l'accumulation de tartre qui se produit pendant le repassage à la vapeur, ce qui permet d'augmenter la durée de vie de votre fer à repasser. Néanmoins, la cartouche «anti-calc» ne peut pas éliminer tout le tartre produit naturellement au fil du temps.

\* En fonction du modèle



## Accessoire «TextileProtect» \*

↑ Voir dépliant

**Ce protège-tissu (16 \*) sert à repasser à la vapeur et à température maximum des vêtements délicats sans les abîmer.**

Vous pouvez vous procurer le protège-tissu auprès de notre Service Après-vente ou dans des magasins spécialisés.

**Nom de l'accessoire : TDZ1550**



## «StoreProtect» \*

**L'accessoire «StoreProtect» (18 \*) permet le rangement sécurisé du fer sans attendre, même quand la semelle est chaude (7).**

Vous pouvez vous procurer cet accessoire auprès de notre Service Après-vente ou dans des magasins spécialisés.

**Nom de l'accessoire : TDZ1750**



## Détection de panne

Problème	Cause probable	Solution
Le fer à repasser ne chauffe pas.	<ol style="list-style-type: none"> <li>1. Sélecteur de température (12) réglé au minimum.</li> <li>2. Le système «secure»* a été activé (le voyant lumineux «auto off» 15* clignote). Le fer à repasser est en attente.</li> </ol>	<ol style="list-style-type: none"> <li>1. Réglez l'appareil sur une position plus élevée.</li> <li>2. Pour réactiver le fer à repasser, il suffit de le déplacer délicatement.</li> </ol>
Les vêtements ont tendance à coller.	<ol style="list-style-type: none"> <li>1. La température est trop élevée.</li> </ol>	<ol style="list-style-type: none"> <li>1. Baissez la température (12) et attendez que le fer à repasser ait refroidi.</li> </ol>
De l'eau s'écoule de la semelle (7) en même temps que la vapeur.	<ol style="list-style-type: none"> <li>1. Le réglage de la température (12) est trop bas.</li> <li>2. Le débit de vapeur (3) est trop élevé et la température est trop basse.</li> <li>3. Vous avez appuyé sur le bouton de jet de vapeur (2) de façon répétée sans attendre 5 secondes entre chaque pression.</li> </ol>	<ol style="list-style-type: none"> <li>1. Augmentez le réglage de température (entre «**» et «max») et patientez jusqu'à ce que le voyant lumineux (13) s'éteigne.</li> <li>2. Réglez le débit de vapeur (3) sur une position plus basse.</li> <li>3. Attendez 5 secondes entre chaque pression du bouton de jet de vapeur.</li> </ol>
Aucune vapeur ne sort.	<ol style="list-style-type: none"> <li>1. Réglez le régulateur de vapeur (3) sur la position .</li> <li>2. La température est trop basse. Le système anti-goutte est activé.</li> </ol>	<ol style="list-style-type: none"> <li>1. Réglez le débit de vapeur sur une position plus élevée.</li> <li>2. Choisissez une température plus élevée, si elle est compatible avec le tissu.</li> </ol>
De la fumée s'échappe lorsqu'on branche le fer à repasser pour la première fois.	<ol style="list-style-type: none"> <li>1. Ceci peut être dû au graissage de certaines pièces internes.</li> </ol>	<ol style="list-style-type: none"> <li>1. Ceci est normal et cessera après quelques minutes.</li> </ol>
Égouttement ou débit de vapeur excessif.	<ol style="list-style-type: none"> <li>1. Mauvaise fermeture du système Calc'nClean.</li> </ol>	<ol style="list-style-type: none"> <li>1. Actionnez à quelques reprises le bouton «clean» (10).</li> </ol>
Des dépôts s'échappent des trous de la semelle (7).	<ol style="list-style-type: none"> <li>1. Des traces de tartre s'échappent de la chambre à vapeur.</li> </ol>	<ol style="list-style-type: none"> <li>1. Effectuez un cycle de nettoyage (voir la section «Calc'nClean»).</li> </ol>

Si aucune des indications ci-dessus ne permet de résoudre le problème, prenez contact avec votre service technique agréé.

\* En fonction du modèle

Grazie per aver acquistato il ferro da stiro a vapore Bosch Sensixx'x DA50.

Leggere con attenzione le istruzioni per l'uso dell'apparecchio e conservarle con cura per successive consultazioni.

È possibile eseguire il download del presente manuale dalla pagina web locale di Bosch.

Aprire i lati dispiegabili.



## Avvertenze generali per la sicurezza

- Quando è collegato alla presa di corrente, il ferro da stiro non deve essere lasciato incustodito.
- Prima di riempire l'apparecchio di acqua e prima di scaricare l'acqua rimanente dopo l'uso, scollegare la spina dalla presa elettrica.
- L'apparecchio deve essere utilizzato e situato su una superficie stabile.
- Quando si utilizza il supporto, assicurarsi che la superficie di appoggio su cui è situato sia stabile.
- Il ferro da stiro non deve essere utilizzato se ha subito una caduta, se sono visibili segni di danneggiamento o se perde acqua. Deve essere controllato da un centro di assistenza tecnica prima di essere riutilizzato.
- Per evitare situazioni pericolose, ogni eventuale riparazione o intervento richiesto dall'apparecchio, ad es. la sostituzione del cavo di alimentazione difettoso, può essere eseguito solo dal personale specializzato di un centro di assistenza tecnica autorizzato.
- Questo apparecchio può essere utilizzato da bambini di età superiore agli 8 anni e da persone inesperte o con ridotte capacità fisiche, sensoriali o mentali, a condizione che sia fornita loro la necessaria assistenza e che conoscano le istruzioni sull'uso in sicurezza dell'apparecchio e i rischi correlati. I bambini non devono giocare con l'apparecchio. Le operazioni ordinarie di pulizia e manutenzione non devono essere effettuate da bambini senza adeguata supervisione.
- Quando è acceso o in fase di raffreddamento, tenere il ferro e il relativo cavo fuori dalla portata dei bambini di età inferiore agli 8 anni.
-  **ATTENZIONE.** Superficie calda.  
Durante l'uso, la superficie può diventare calda.



## Avvertenze importanti

- Questo apparecchio è stato sviluppato esclusivamente per uso domestico e non può essere impiegato per scopi industriali.
- Questo apparecchio deve essere utilizzato esclusivamente per gli scopi per i quali è stato concepito, ovvero come ferro da stiro. Qualsiasi altro uso sarà considerato inadeguato e, di conseguenza, pericoloso.
- Il fabbricante non potrà essere ritenuto responsabile per eventuali danni derivanti da uso improprio o inadeguato dell'apparecchio.
- Questo apparecchio raggiunge temperature elevate ed emette vapore durante l'uso; questo potrebbe causare ustioni o scottature in caso di uso scorretto.
  - Non toccare la piastra! Impugnare il ferro dal manico.
  - Non lasciar pendere il cordone di alimentazione dal tavolo o dall'asse da stiro per evitare la caduta dell'apparecchio.
  - Non stirare i capi quando sono indossati!
  - Non spruzzare acqua o dirigere il vapore verso persone o animali!
- Non far entrare in contatto il cavo di alimentazione con bordi taglienti o con la piastra quando questa è calda.
- Non lasciare mai il ferro da stiro in posizione orizzontale quando la piastra è calda. Appoggiarlo sulla sua base.
- Non toccare l'apparecchio con le mani bagnate quando è in funzione.
- Questo apparecchio deve essere collegato e usato solo in conformità alle specifiche riportate sulla sua targhetta delle caratteristiche.

- Questo apparecchio deve essere collegato a una presa di corrente elettrica con messa a terra. Nel caso in cui si debba utilizzare un cavo di prolunga, verificare che sia adeguato ad apparecchi da 16 A e che disponga di una presa con messa a terra.
- L'apparecchio non deve essere mai situato direttamente sotto il rubinetto quando si riempie il serbatoio dell'acqua.
- Scollegare l'apparecchio dalla presa di corrente dopo ogni utilizzo, oppure se si sospetta un guasto.
- La spina elettrica non deve essere estratta dalla presa di corrente tirando dal cavo.
- Non immergere il ferro da stiro in acqua o in un altro liquido.
- Non lasciare l'apparecchio all'aperto, esposto alle intemperie (pioggia, sole, gelo, ecc.).

## Avvertenza per lo smaltimento

I nostri prodotti vengono forniti in un imballaggio ottimizzato, composto fondamentalmente da materiali non inquinanti, che devono essere conferiti al servizio di smaltimento dei rifiuti locale come materie prime secondarie. Informarsi presso il proprio comune in merito allo smaltimento degli apparecchi obsoleti.



**Il contrassegno presente su questo apparecchio indica la sua conformità alla direttiva europea 2012/19/UE sui rifiuti di apparecchiature elettriche ed elettroniche (RAEE).**

**La direttiva definisce le norme per la raccolta e il riciclaggio di apparecchiature usate, valide su tutto il territorio dell'Unione Europea.**

## Descrizione

1. Tasto spray
2. Tasto getto di vapore
3. Selettore per la regolazione del vapore
4. Foro di riempimento dell'acqua
5. Coperchio del foro di riempimento dell'acqua
6. Ugello spray
7. Piastra
8. Tacca di livello massimo di riempimento
9. Indicatore di temperatura
10. Tasto "clean" (pulizia)
11. Serbatoio dell'acqua
12. Selettore della temperatura
13. Spia luminosa
14. Cavo di alimentazione
15. Spia "auto off" (spegnimento automatico) \*
16. Soletta di protezione "TextileProtect" (protezione dei tessuti) \*
17. Liquido anticalcare \*
18. Accessorio "StoreProtect" (protezione per la conservazione) \*

\* A seconda del modello

## Prima di utilizzare l'apparecchio per la prima volta

### Rimuovere dalla piastra (7) tutte le etichette e le protezioni.

Durante il primo utilizzo, il ferro può produrre vapori e odori, questo è normale e l'effetto terminerà dopo alcuni minuti.

## Utilizzo dell'apparecchio



### 1. Riempimento del serbatoio dell'acqua

↑ Vedi elenco a discesa

Questo ferro da stiro è stato concepito per funzionare con acqua del rubinetto normale.

- L'aggiunta di altri liquidi (se non consigliata da Bosch), come profumo, danneggia l'apparecchio.
- Non impiegare acqua di condensa di asciugatrici, impianti di climatizzazione o simili.

**Qualunque danno provocato dall'impiego dei suddetti prodotti annulla la garanzia.**

**⚠ Impostare il selettore per la regolazione del vapore (3) alla posizione  e scollegare il ferro da stiro dalla presa di corrente!**

1. Aprire il coperchio del foro di riempimento dell'acqua (5).
2. Riempire il serbatoio dell'acqua (11). **Non superare mai la tacca del livello massimo (8).**
3. Chiudere il coperchio del foro di riempimento dell'acqua.

**👉 Suggerimenti:** Per prolungare il funzionamento ottimale della funzione vapore, è possibile miscelare l'acqua del rubinetto con acqua distillata in proporzione 1:1. Se l'acqua del rubinetto della propria zona è particolarmente dura, miscelarla con acqua distillata in proporzione 1:2. Per informazioni sulla durezza dell'acqua, rivolgersi all'azienda erogatrice della propria zona.



## 2. Impostazione della temperatura

↑ Vedi elenco a discesa

**Il selettore della temperatura (12) serve a regolare la temperatura della piastra (7).**

Situare il selettore della temperatura alla posizione corrispondente allineandolo con l'indicatore di temperatura (9) del ferro da stiro.

Impostazione della temperatura	Adatta per:
•	Sintetici
••	Seta-Lana
•••	Cotone
max	Lino





La spia (13) si accende quando l'apparecchio è in fase di riscaldamento e si spegne non appena viene raggiunta la temperatura impostata. Se la temperatura del ferro da stiro diminuisce, si può continuare a stirare mentre viene riportata alla temperatura impostata.



## 3. Stiratura a vapore

↑ Vedi elenco a discesa

**Il selettore per la regolazione del vapore (3) serve a regolare la quantità di vapore prodotto durante la stiratura.**

Selettore della temperatura (12)	Posizione raccomandata del selettore per la regolazione del vapore (3) *
	 1 2 3 max
	 <b>eco</b> • max
	 1 2 3 max
	 <b>eco</b> • max

**👉 Suggerimenti:** Per ottenere una stiratura migliore, eseguire le ultime passate senza vapore in modo da asciugare i capi.



## 4. Getto di vapore

↑ Vedi elenco a discesa

**Questa funzione si può utilizzare per eliminare pieghe difficili o stirare plissettature o pinces.**

1. Impostare il selettore della temperatura (12) su "max".
2. Premere ripetutamente il tasto per il getto di vapore  (2) a intervalli di 5 secondi.



## 5. Getto di vapore verticale

**Può essere utilizzato per rimuovere le pieghe da capi appesi, tende, ecc.**

1. Impostare il selettore della temperatura (12) su "max".
2. Appendere il capo di abbigliamento su un appendiabiti.
3. Azionare il ferro in posizione verticale a una distanza di 10 cm e premere ripetutamente il tasto per il getto di vapore  (2) con pause di almeno 5 secondi.



## 6. Stiratura senza vapore

↑ Vedi elenco a discesa

**Questa funzione permette di stirare a secco.** Impostare il selettore per la regolazione del vapore (3) alla posizione .



## 7. Sistema antigocciolamento \*

↑ Vedi elenco a discesa

Se la temperatura impostata è troppo bassa, la funzione vapore viene disattivata automaticamente impedendo il gocciolamento. Quando ciò accade è possibile ascoltare un clic.



## 8. Spray

↑ Vedi elenco a discesa

**Questa funzione si può utilizzare per eliminare pieghe difficili.**

Non utilizzare la funzione spray con capi in seta.



## 9. Funzione "secure" di autospegnimento automatico \*

↑ Vedi elenco a discesa

**Grazie alla funzione "secure" di autospegnimento automatico il ferro da stiro, per una maggiore sicurezza e per risparmiare energia, si spegne quando viene lasciato incustodito.**

Se il ferro da stiro è dotato della funzione "secure", sul manico è riportata la dicitura "auto off".

1. Inserire la spina del ferro da stiro.
2. Processo di riscaldamento iniziale: questa funzione non è attiva per i primi due minuti per permettere al ferro di riscaldarsi e raggiungere la temperatura desiderata.
3. Nei seguenti casi, il circuito di sicurezza spegne automaticamente l'apparecchio e la spia (15\*) inizia a lampeggiare:
  - a) il ferro da stiro non viene spostato per 30 secondi mentre è appoggiato sulla piastra o su un fianco.
  - b) il ferro da stiro non viene spostato per 8 minuti mentre si trova in posizione verticale.
4. Per ricollegare il ferro da stiro, basta spostarlo delicatamente.



## 10. Dopo la stiratura

↑ Vedi elenco a discesa

1. Commutare il selettore per la regolazione del vapore (3) da  a "max" e viceversa per diverse volte (funzione di autopulizia).
2. Svuotare il serbatoio. Tenere il ferro con la punta verso il basso e scuoterlo leggermente.
3. Riporre il ferro verticalmente appoggiandolo sulla parte posteriore e non sulla base.
4. Non avvolgere il cavo di alimentazione (14) troppo stretto!



## Suggerimenti per risparmiare energia

La produzione di vapore consuma più energia. Per ridurre il consumo di energia seguire i consigli qui riportati:

1. Cominciare a stirare i capi che richiedono la temperatura più bassa. Controllare la temperatura consigliata sulle etichette degli indumenti.
2. Regolare il vapore in base alla temperatura selezionata seguendo le istruzioni di questo manuale.
3. Utilizzare il vapore solo se necessario. Se possibile, utilizzare al suo posto la funzione spray.  
Cercare di stirare i capi quando sono ancora un po' umidi e ridurre l'impostazione del vapore. Il vapore verrà generato dai tessuti invece che dal ferro da stiro. Se, prima si

\* A seconda del modello

stirarli, si asciugano i capi nell'asciugatrice, impostarla sul programma „stiratura a secco“.

- Se i tessuti sono abbastanza umidi, spegnere completamente il selettore per la regolazione del vapore (3).
- Appoggiare il ferro da stiro in posizione verticale durante le pause. Se viene appoggiato orizzontalmente con il selettore per la regolazione del vapore acceso si sprecherà vapore.



## Pulizia e manutenzione

↑ Vedi elenco a discesa



### Attenzione! Rischio di ustioni! Prima di effettuare la pulizia o la manutenzione dell'apparecchio, staccare sempre la spina.

- Se il ferro da stiro è solo leggermente sporco, staccare la spina e fare raffreddare la piastra (7). Pulire la parte esterna e la piastra solo con un panno di cotone umido.
- Se il panno è sintetico, a causa della temperatura della piastra potrebbe fondersi su di essa, disattivare il vapore e rimuovere immediatamente i residui con un panno di cotone umido ripiegato più volte.
- Per mantenere la piastra liscia, evitare il contatto con oggetti metallici. Non pulire la piastra con pagliette o detergenti chimici.



## Sistema anticalcare multiplo

↑ Vedi elenco a discesa

### A self-clean

Ogni volta che si utilizza il selettore per la regolazione del vapore (3), il sistema autopulente “self-clean” rimuove i depositi di calcare dal meccanismo.

### B Calc'nClean

La funzione “Calc'nClean” permette di rimuovere le particelle di sporco dalla camera di produzione del vapore. Se l'acqua dell'acquedotto locale è molto dura, questa funzione deve essere utilizzata ogni 2 settimane circa.

- Scollegare il ferro da stiro dalla presa di corrente, impostare il selettore per la regolazione del vapore (3) alla posizione e riempire il serbatoio dell'acqua (11).

- Impostare il selettore di temperatura (12) su “max” e inserire la spina del ferro da stiro.
- Dopo il tempo necessario per il riscaldamento, la spia (13) si spegne. Scollegare quindi il ferro da stiro (**molto importante!**).
- Impostare il selettore per la regolazione del vapore alla posizione “max”.
- Tenere il ferro da stiro sospeso su un lavandino. Premere il pulsante “clean” (10) e scuotere il ferro da stiro fino a quando circa un terzo dell'acqua del serbatoio non evapora. Ne usciranno acqua bollente e vapore contenenti sporco o depositi eventualmente presenti.
- Rilasciare il pulsante “clean” e scuotere delicatamente il ferro per alcuni secondi.
- Ripetere i passaggi 5 e 6 per tre volte finché il serbatoio non è vuoto.
- Inserire quindi la spina del ferro da stiro e farlo riscaldare fino alla completa evaporazione dell'acqua rimanente. Premere il pulsante “clean” ancora qualche volta per pulire la valvola.
- Scollegare il ferro da stiro e lasciar raffreddare la piastra (7). Pulire la piastra utilizzando esclusivamente un panno di cotone umido.

### C “Calc'nClean” con liquido anticalcare \*

Per una rimozione profonda del calcare si raccomanda l'uso del liquido anticalcare prodotto a questo scopo da Bosch.

Eeguire questa procedura ogni 3 mesi circa.

- Riempire il serbatoio (11) con acqua del rubinetto e una dose (25 ml) di liquido anticalcare (17 \*).
- Seguire quindi la procedura descritta in precedenza nella sezione “Calc'nClean” (passaggi da 2 a 9).

Il liquido anticalcare si può ordinare presso il nostro servizio di assistenza o presso rivenditori specializzati.

**Nome dell'accessorio: TDZ1101**

### D anti-calc\*

La cartuccia “anti-calc” è stata concepita per ridurre la formazione di calcare che si produce durante la stiratura a vapore, contribuendo a prolungare la vita del ferro da stiro. Ciò nonostante, la cartuccia “anti-calc” non può eliminare tutto il calcare prodotto naturalmente con il passare del tempo.

\* A seconda del modello



## Soletta di protezione "TextileProtect" \*

↑ Vedi elenco a discesa

**La soletta di protezione (16 \*) permette di stirare a vapore capi delicati, alla massima temperatura, senza danneggiarli.**

La soletta di protezione si può ordinare presso il nostro servizio di assistenza o presso rivenditori specializzati.

**Nome dell'accessorio: TDZ1550**



## "StoreProtect" \*

**L'accessorio di protezione "StoreProtect" (18 \*) permette di riporre il ferro da stiro in modo immediato e sicuro, anche con la piastra (7) calda.**

Questo accessorio si può ordinare presso il nostro servizio di assistenza o presso rivenditori specializzati.

**Nome dell'accessorio: TDZ1750**



## Risoluzione dei problemi

Problema	Causa probabile	Soluzione
Il ferro da stiro non si scalda.	<ol style="list-style-type: none"> <li>1. Selettore della temperatura (12) sul minimo.</li> <li>2. È stato attivato il sistema "secure"* (la spia "auto off" 15* lampeggia). Il ferro da stiro è impostato su stand-by.</li> </ol>	<ol style="list-style-type: none"> <li>1. Regolarlo su un'impostazione più alta.</li> <li>2. Per ricollegare il ferro da stiro, basta spostarlo delicatamente.</li> </ol>
I capi tendono ad attaccarsi.	<ol style="list-style-type: none"> <li>1. La temperatura è troppo elevata.</li> </ol>	<ol style="list-style-type: none"> <li>1. Ruotare verso il basso il selettore della temperatura (12) e attendere finché il ferro non si è raffreddato.</li> </ol>
Dalla piastra (7) gocciola acqua assieme al vapore.	<ol style="list-style-type: none"> <li>1. Il selettore della temperatura (12) è su un'impostazione troppo bassa.</li> <li>2. Il selettore per la regolazione del vapore (3) è impostato ad un livello troppo alto rispetto a quello della temperatura.</li> <li>3. È stato premuto ripetutamente il tasto del getto di vapore (2) senza attendere 5 secondi tra un getto e l'altro.</li> </ol>	<ol style="list-style-type: none"> <li>1. Impostare il selettore per il controllo della temperatura su una temperatura più elevata (tra "••" e "max") ed attendere che la spia (13) si spenga.</li> <li>2. Impostare il selettore per la regolazione del vapore (3) ad un livello inferiore.</li> <li>3. Attendere 5 secondi tra un getto di vapore e l'altro.</li> </ol>
Il vapore non fuoriesce.	<ol style="list-style-type: none"> <li>1. Il selettore per la regolazione del vapore (3) è impostato su ☒.</li> <li>2. La temperatura è troppo bassa. Il sistema antigocciolamento è attivato.</li> </ol>	<ol style="list-style-type: none"> <li>1. Impostare il selettore per la regolazione del vapore ad una posizione superiore.</li> <li>2. Impostare una temperatura più alta se compatibile con il tipo di tessuto.</li> </ol>
Quando si accende il ferro da stiro per la prima volta fuoriesce del fumo.	<ol style="list-style-type: none"> <li>1. Questa situazione potrebbe essere causata dalla lubrificazione di alcuni componenti interni.</li> </ol>	<ol style="list-style-type: none"> <li>1. La fuoriuscita di fumo è normale e termina dopo alcuni minuti.</li> </ol>
Fuoriuscita eccessiva di acqua o vapore.	<ol style="list-style-type: none"> <li>1. Chiusura non corretta del sistema "Calc'nClean".</li> </ol>	<ol style="list-style-type: none"> <li>1. Premere più volte il pulsante "clean" (10).</li> </ol>
Dai fori della piastra (7) fuoriescono dei residui.	<ol style="list-style-type: none"> <li>1. Tracce di calcare fuoriescono dalla camera di produzione del vapore.</li> </ol>	<ol style="list-style-type: none"> <li>1. Realizzare un ciclo di pulizia (consultare la sezione "Calc'nClean").</li> </ol>

Se nessuna delle indicazioni sopra riportate risolve il problema, contattare l'assistenza tecnica autorizzata.

\* A seconda del modello



**Dank u voor de aanschaf van het Sensixx'x DA50 stoomstrijkijzer van Bosch.**

Lees voor het gebruik de gebruiksaanwijzing aandachtig door en bewaar deze, zodat u hem later nog eens kunt raadplegen.

**U kunt deze gebruiksaanwijzing ook downloaden van het internet via de lokale homepage van Bosch.**

Open de ontvouwbare zijvakken.



## Algemene veiligheidsaanwijzingen

- Het apparaat mag nooit onbeheerd worden achtergelaten als het is aangesloten op het lichtnet.
- Trek de stekker uit het stopcontact alvorens het apparaat met water te vullen of alvorens het resterende water na gebruik weg te laten lopen.
- Het strijkijzer moet op een stabiel oppervlak worden gebruikt en neergezet.
- Als het apparaat op de staander is geplaatst, zorg er dan voor dat deze op een stabiel oppervlak staat.
- Het strijkijzer mag niet meer gebruikt worden als het is gevallen, zichtbaar beschadigd is of als er water uit lekt. In die gevallen moet het worden nagekeken door een bevoegde technische dienst voordat het weer opnieuw mag worden gebruikt.
- Teneinde gevaarlijke situaties te voorkomen, mogen de nodige werkzaamheden of reparaties, zoals het vervangen van het snoer, alleen worden uitgevoerd door gekwalificeerd personeel van de bevoegde technische dienst.
- Dit apparaat mag gebruikt worden door kinderen vanaf 8 jaar en ouder en door personen met beperkte lichamelijke, zintuiglijke of geestelijke vermogens of gebrek aan ervaring of kennis als zij dat onder toezicht doen of aanwijzingen hebben gekregen over hoe zij dit apparaat op een veilige manier moeten gebruiken en als zij de daarmee gemoeide risico's begrijpen. Kinderen mogen niet met het apparaat spelen. Kinderen mogen het apparaat niet zonder toezicht reinigen of er onderhoudswerkzaamheden aan uitvoeren.
- Zorg ervoor dat het strijkijzer en het snoer buiten bereik blijven van kinderen jonger dan 8 jaar als het aan staat of aan het afkoelen is.
-  **LET OP. Heet oppervlak.**  
Het oppervlak kan heet worden tijdens het gebruik.

## Belangrijke opmerkingen

- Dit apparaat is uitsluitend ontworpen voor huishoudelijk gebruik en mag niet voor industriële doeleinden worden aangewend.
- Dit apparaat mag alleen worden gebruikt voor het doel waarvoor het ontworpen is, namelijk als strijkijzer. Andere vormen van gebruik worden beschouwd als onjuist en zijn daardoor gevaarlijk.
- De fabrikant is niet aansprakelijk voor schade die het gevolg is van misbruik of oneigenlijk gebruik.
- Dit apparaat bereikt hoge temperaturen en produceert stoom tijdens het gebruik. Dit kan brandwonden veroorzaken bij een onjuist gebruik.
  - Raak de strijkzool niet aan! Houd het strijkijzer vast aan de handgreep.
  - Laat het voedings snoer niet over de tafel of de strijkplank hangen, om te voorkomen dat het apparaat valt.
  - Strijk geen kledingstukken terwijl ze gedragen worden!
  - Richt de sproeier of de stoom nooit op personen of dieren!
- Vermijd dat het stroomsnoer in contact komt met scherpe kanten of met de strijkzool als deze heet is.
- Laat het strijkijzer nooit in een horizontale positie staan als de strijkzool heet is. Plaats het op zijn hiel.
- Raak het apparaat niet aan met natte handen terwijl u het gebruikt.
- Dit apparaat dient te worden aangesloten op het lichtnet en moet worden gebruikt volgens de informatie die op het typeplaatje vermeld staat.
- Dit apparaat moet op een geaard stopcontact worden aangesloten. Indien het absoluut

noodzakelijk is om een verlengsnoer te gebruiken, zorg er dan voor dat het geschikt is voor 16A en dat het voorzien is van een geaarde contactdoos.

- Het apparaat mag nooit rechtstreeks onder de kraan worden geplaatst om het waterreservoir te vullen.
- Trek de stekker uit het stopcontact na ieder gebruik of als u denkt dat het apparaat gebreken vertoont.
- Trek de stekker niet aan het snoer uit het stopcontact.
- Dompel het strijkijzer niet onder in water of andere vloeistoffen.
- Laat het apparaat niet in de openlucht staan (regen, zon, vorst, etc.).

## Advies betreffende de afvoer

Onze producten worden geleverd in een geoptimaliseerde verpakking. Deze bestaat vooral uit niet-vervuilende materialen die als secundaire grondstoffen moeten worden ingeleverd bij de plaatselijke afvalverwerkingsdienst. U kunt bij uw gemeente informatie inwinnen over de verwijdering van afgedankte apparatuur.



**Dit apparaat is gelabeld in overeenstemming met de Europese richtlijn 2012/19/EU inzake elektrische en elektronische apparaten (elektrische en elektronische apparatuur - AEEA).**

**Deze richtlijn geeft het kader aan voor de in de EU geldige terugname en verwerking van afgedankte apparaten.**

## Omschrijving

1. Sproeierknop
2. Stoomstootknop
3. Stoomregelaar
4. Waterinvoeropening
5. Deksel van de waterinvoeropening
6. Sproeikop
7. Strijkzool
8. Markering voor maximum vulniveau
9. Temperatuurindicator
10. "clean"-knop (reiniging)
11. Waterreservoir
12. Temperatuurregeling
13. Controlelampje
14. Stroomkabel
15. "auto off"-indicatielampje (automatische uitschakeling) \*
16. "TextileProtect" (textielbeschermer) stofbescherming \*
17. Ontkalkingsvloeistof \*
18. "StoreProtect"-accessoire (opslagbescherming) \*

\* Afhankelijk van het model

## Voordat u het apparaat voor het eerst gebruikt

### Verwijder alle labels en beschermingen van de strijkzool (7).

Tijdens het eerste gebruik kan het strijkijzer bepaalde dampen en geuren afgeven, die na enkele minuten zullen verdwijnen.

## Het gebruik van het apparaat



### 1. Vullen van het waterreservoir

↑ Zie de ontvouwbare zijkant

Dit apparaat is ontworpen om te gebruiken met normaal leidingwater.

- Het toevoegen van andere vloeistoffen (tenzij dit wordt aanbevolen door Bosch) zoals parfum, is schadelijk voor het apparaat.
- Gebruik geen condensatiewater van wasdrogers, airconditionings of soortgelijke apparaten.

Schade die door de hiervoor vermelde producten wordt veroorzaakt, maakt de garantie ongeldig.

**⚠ Zet de stoomregelaar (3) op de stand en trek de stekker uit het stopcontact!**

1. Open het deksel van de vulopening (5).
2. Vul het waterreservoir (11). **Vul nooit tot boven de markering voor het maximumpeil (8).**
3. Sluit de waterinlaatopening.

**👉 Tip:** Om de optimale stoomfunctie te verlengen kunt u leidingwater mengen met een gelijke hoeveelheid gedistilleerd water. Is het leidingwater in uw regio erg hard, meng het leidingwater dan met gedistilleerd water in de verhouding 1:2.

U kunt informatie vragen over de hardheid van het water bij het waterbedrijf in uw woonplaats.



### 2. De temperatuur afstellen

↑ Zie de ontvouwbare zijkant

**De temperatuurregeling (12) regelt de temperatuur van de strijkzool (7).**

Stel de temperatuurregeling in op de overeenkomstige stand door deze in een lijn te

zetten met de temperatuurindex (9) op het strijkijzer.

Temperatuurstand	Geschikt voor:
•	Synthetische stoffen
••	Zijde – Wol
•••	Katoen
max	Linnen

Het lampje (13) gaat aan terwijl het apparaat heet wordt en gaat uit zodra de ingestelde temperatuur bereikt is. Als de temperatuur van het hete strijkijzer lager wordt, kunt u gewoon doorgaan met strijken, terwijl het strijkijzer weer verhit wordt tot aan de ingestelde temperatuur.



### 3. Stoomstrijken

↑ Zie de ontvouwbare zijkant

**De stoomregeling (3) wordt gebruikt om de hoeveelheid stoom tijdens het strijken te regelen.**

Temperatuurregeling (12)	Aanbevolen stand van de stoomregelaar (3) *
	1 <b>2</b> 3 max
	• <b>eco</b> • max
	<b>1 2 3 max</b>
	• <b>eco</b> • max

**👉 Tip:** Voor een beter strijkresultaat kunt u aan het einde een paar halen zonder stoom strijken om het kledingstuk te drogen.



### 4. Stoomstoot

↑ Zie de ontvouwbare zijkant

**Dit kan gebruikt worden om hardnekkige kreuken te verwijderen, of om een scherpe vouw of plooi te persen.**

1. Stel de temperatuurregeling (12) in op "max".
2. Druk herhaaldelijk op de stoomstootknop (2) met tussenpozen van ten minste 5 seconden.





## 5. Verticale stoom

↑ Zie de ontvouwbare zijkant

**Dit kan worden gebruikt om kreuken uit hangende kleren, gordijnen enz. te verwijderen.**

1. Stel de temperatuurregeling (12) in op "max".
2. Hang het kledingstuk op een kleeerhanger.
3. Gebruik het strijkijzer in verticale positie op een afstand van 10 cm en druk herhaaldelijk op de stoomstootknop  (2) met pauzes van ten minste 5 seconden.



## 6. Strijken zonder stoom

↑ Zie de ontvouwbare zijkant

**Zo kan het strijkijzer gebruikt worden voor droogstrijken.**

Zet de stoomregelaar (3) op de  stand.



## 7. Druppelstop \*

↑ Zie de ontvouwbare zijkant

Als de temperatuur te laag is ingesteld wordt de stoomfunctie automatisch uitgezet, om te voorkomen dat er water uitdruppelt.

U kunt in dat geval een 'klik' horen.



## 8. Sproeien

↑ Zie de ontvouwbare zijkant

**Dit kan gebruikt worden om hardnekkige kreuken te verwijderen.**

Gebruik de sproeifunctie niet met zijde.



## 9. "secure" automatische uitschakeling \*

↑ Zie de ontvouwbare zijkant

**De "secure" automatische uitschakeling zet het apparaat uit als het onbeheerd wordt achtergelaten, voor meer veiligheid en energiebesparing.**

Hvis strykejernet er utstyrt med "secure"-funksjon, har det teksten "auto off" på håndtaket.

1. Steek de stekker in het stopcontact.
2. Eerste opwarmingsproces: deze functie blijft de eerste twee minuten inactief, om

het apparaat de tijd te geven de ingestelde temperatuur te bereiken.

3. Het veiligheidscircuit schakelt het apparaat automatisch uit en het indicatielampje (15\*) gaat in de volgende gevallen knipperen:
  - a Als het strijkijzer gedurende 30 seconden niet bewogen wordt terwijl het op de strijkzool of op de zijkant staat.
  - b Als het strijkijzer gedurende 8 minuten niet wordt verplaatst, terwijl het rechtop staat.
4. Om het strijkijzer weer in te schakelen, hoeft u het alleen maar zachtjes te bewegen.



## 10. Na het strijken

↑ Zie de ontvouwbare zijkant

1. Zet de stoomregelaar (3) verschillende keren van  naar "max" en weer terug (zelfreiniging).
2. Laat het waterreservoir leeglopen. Houd het strijkijzer met de punt naar beneden en schud het voorzichtig heen en weer.
3. Berg het op door het op de achterkant te plaatsen en niet op de basis.
4. Rol het snoer (14) niet te strak rond het apparaat!



## Energiebesparende tips

De stoomproductie verbruikt het meest energie. Volg het onderstaande advies op om het energieverbruik te minimaliseren:

1. Strijk eerst de stoffen die de laagste strijktemperatuur nodig hebben. Controleer de aanbevolen strijktemperatuur op het etiket in de kleding.
2. Regel de stoom volgens de geselecteerde strijktemperatuur en volg de instructies van deze handleiding.
3. Gebruik alleen stoom als het nodig is. Gebruik in plaats daarvan, indien mogelijk, alleen de sproeifunctie.  
Probeer de stoffen te strijken als ze nog enigszins vochtig zijn, om de stoominstelling te reduceren. Er wordt stoom geproduceerd door de stoffen in plaats van door het strijkijzer. Als u de kleding in de wasdroger droogt voor het strijken, stel de wasdroger dan in op het programma 'droogstrijken'.
4. Als de stof vochtig genoeg is, zet de stoomregelaar (3) dan helemaal uit.

\* Afhankelijk van het model

5. Zet het strijkijzer rechtop tijdens de strijkpauzes. Door het horizontaal te plaatsen terwijl de stoomregelaar aan staat wordt energie verspild.

## Reiniging & Onderhoud

↑ Zie de ontvouwbare zijkant

**!** *Let op! Gevaar voor verbranding!*  
**Trek de stekker van het apparaat altijd uit het stopcontact alvorens reinigings- of onderhoudswerkzaamheden aan het strijkijzer te verrichten.**

1. Is het strijkijzer niet erg vuil, trek dan de stekker uit het stopcontact en laat de strijkzool (7) afkoelen. Wrijf de behuizing en de strijkzool alleen schoon met een vochtige katoenen doek.
2. Synthetische stof kan smelten door een te hoge temperatuur en aan de strijkzool blijven plakken. Schakel de stoom in dat geval uit en wrijf de restanten onmiddellijk weg met een dikke, opgevouwen, vochtige katoenen doek.
3. Om de strijkzool glad te houden, dient hard contact met metalen voorwerpen te worden vermeden. Gebruik nooit schuursponsjes of chemicaliën om de strijkzool te reinigen.

## Meervoudig ontkalkingssysteem

↑ Zie de ontvouwbare zijkant

### A self-clean

Elke keer als u de stoomregelaar (3) gebruikt, verwijdert het "self-clean"-systeem (zelfreinigingssysteem) kalkafzettingen van het mechanisme.

### B Calc'nClean

De "Calc'nClean"-functie helpt om kalkdeeltjes uit de stoomkamer te verwijderen. Gebruik deze functie ongeveer elke 2 weken als het water in uw woongebied erg hard is.

1. Trek de stekker van het strijkijzer uit het stopcontact, zet de stoomregelaar (3) in de  stand en vul het waterreservoir (11) met water.
2. Zet de temperatuurregeling (12) op de "max"-stand en steek de stekker van het strijkijzer in het stopcontact.

3. Na de noodzakelijke opwarmtijd gaat het lampje (13) uit. Trek de stekker van het strijkijzer vervolgens uit het stopcontact (**zeer belangrijk!**).
4. Zet de stoomregelaar op de "max"-stand.
5. Houd het strijkijzer boven een gootsteen. Druk op de "clean"-knop (10) en schud het strijkijzer heen en weer totdat ongeveer een derde deel van de watercapaciteit van het reservoir verdamp is. Kokend water en stoom met daarin eventuele kalkdeeltjes of afzettingen stromen eruit.
6. Laat de "clean"-knop los en schud het strijkijzer een paar seconden lang voorzichtig heen en weer.
7. Herhaal de stappen 5 en 6 drie keer totdat het waterreservoir leeg is.
8. Steek de stekker van het strijkijzer vervolgens in het stopcontact en laat het weer heet worden totdat de rest van het water verdamp is. Druk nog een paar keer op de "clean" knop om het staafje te reinigen.
9. Trek de stekker van het strijkijzer uit het stopcontact en laat de strijkzool (7) afkoelen. Veeg de strijkzool uitsluitend af met een vochtige katoenen doek.

### C Calc'nClean met ontkalkingsvloeistof \*

Voor grondig ontkalken wordt aangeraden om de speciaal door Bosch ontwikkelde ontkalkingsvloeistof te gebruiken. Deze procedure moet om de 3 maanden uitgevoerd worden.

1. Vul het waterreservoir (11) met leidingwater gemengd met een maatglas (25 ml) ontkalkingsvloeistof (17 \*).
2. Volg daarna de hierboven in paragraaf "Calc'nClean" omschreven procedure op (stappen 2 t/m 9).

De ontkalkingsvloeistof is verkrijgbaar bij onze aftersaleservice of bij speciaalzaken.

**Naam van het accessoire: TDZ1101**

### D anti-calc\*

Het "anti-calc" patroon is ontworpen om kalkvorming tijdens het stoomstrijken te verminderen

en helpt om de levensduur van uw strijkijzer te verlengen. Toch kan het "anti-calc"-patroon niet alle kalk verwijderen die na verloop van tijd natuurlijk geproduceerd wordt.



## “TextileProtect” stofbescherming \*

↑ Zie de ontvouwbare zijkant

**De stofbescherming (16 \*) wordt gebruikt voor het stoomstrijken van fijne stoffen op maximumtemperatuur, zonder dat ze beschadigd raken.**

De stofbescherming is verkrijgbaar bij onze aftersaleservice of bij speciaalzaken.

**Naam van het accessoire: TDZ1550**



## “StoreProtect” \*

**Dankzij het “StoreProtect” accessoire (18 \*) kunt u het strijkijzer onmiddellijk en op een veilige manier opbergen, zelfs met een hete strijkzool (7).**

Dit accessoire is verkrijgbaar bij onze aftersaleservice of bij speciaalzaken.

**Naam van het accessoire: TDZ1750**



## Problemen oplossen

Probleem	Vermoedelijke oorzaak	Oplossing
Het strijkijzer wordt niet warm.	<ol style="list-style-type: none"> <li>1. De temperatuurregeling (12) is ingesteld op het minimum.</li> <li>2. Het “secure”-systeem is geactiveerd (het “auto off”-indicatielampje 15* knippert). Het strijkijzer staat op stand-by.</li> </ol>	<ol style="list-style-type: none"> <li>1. Draai de knop op een hogere stand.</li> <li>2. Om het strijkijzer weer in te schakelen hoeft u het alleen maar voorzichtig te bewegen.</li> </ol>
De kledingstukken hebben de neiging om aan het strijkijzer te plakken	<ol style="list-style-type: none"> <li>1. De temperatuur is te hoog.</li> </ol>	<ol style="list-style-type: none"> <li>1. Draai de temperatuurregeling (12) lager en wacht tot het strijkijzer afgekoeld is.</li> </ol>
Er druppelt water uit de strijkzool (7) samen met de stoom.	<ol style="list-style-type: none"> <li>1. De instelling van de temperatuurregeling (12) is te laag.</li> <li>2. De stoomregeling (3) is te hoog ingesteld in combinatie met een lage temperatuur.</li> <li>3. U heeft de stoomstootknop (2) herhaaldelijk ingedrukt zonder tussenpozen van 5 seconden aan te houden.</li> </ol>	<ol style="list-style-type: none"> <li>1. Zet de temperatuurregeling op een hogere stand (tussen “**” en “max”) en wacht totdat het lampje (13) uit gaat.</li> <li>2. Stel de stoomregeling (3) in op een lagere stand.</li> <li>3. Wacht telkens 5 seconden nadat u de stoomstootknop ingedrukt hebt.</li> </ol>
Er komt geen stoom uit.	<ol style="list-style-type: none"> <li>1. De stoomregelaar (3) staat op de -stand.</li> <li>2. De temperatuur is te laag. Het antidruppelsysteem is geactiveerd.</li> </ol>	<ol style="list-style-type: none"> <li>1. Zet de stoomregelaar op een hogere stand.</li> <li>2. Stel een hogere temperatuur in als dit verenigbaar is met de stof.</li> </ol>
Er komt rook uit het strijkijzer bij het eerste gebruik.	<ol style="list-style-type: none"> <li>1. Dit kan komen door de smering van sommige interne onderdelen.</li> </ol>	<ol style="list-style-type: none"> <li>1. Dit is normaal en zal na enkele minuten ophouden.</li> </ol>
Overmatig druppelen of stomen.	<ol style="list-style-type: none"> <li>1. Het Calc'nClean-systeem sluit niet behoorlijk.</li> </ol>	<ol style="list-style-type: none"> <li>1. Druk een paar keer op de “clean”-knop (10).</li> </ol>
Er komt bezinsel uit de openingen in de strijkzool (7).	<ol style="list-style-type: none"> <li>1. Er komen sporen van kalk uit de stoomkamer.</li> </ol>	<ol style="list-style-type: none"> <li>1. Voer een reinigingscyclus uit (zie het onderdeel “Calc'nClean”).</li> </ol>

Als het probleem niet wordt opgelost door bovenstaande tips, neem dan contact op met een bevoegde technische dienst.

\* Afhankelijk van het model



## Tillykke med dit nye Sensixx'x DA50 dampstrygejern fra Bosch.

Læs brugsanvisningen til apparatet grundigt, og opbevar den med henblik på senere brug.

Denne manual kan downloades via Boschs lokale hjemmeside.



## Generel sikkerhedsvejledning

- Strygejernet må ikke efterlades uden opsyn med stikket i stikkontakten.
- Tag stikket ud af kontakten, før der fyldes vand på apparatet, og før overskydende vand hældes ud efter brug.
- Apparatet skal anvendes og stå på et stabilt underlag.
- Kontroller, at det underlag, basen placeres på, er stabilt.
- Strygejernet må ikke bruges, hvis det har været tabt, hvis der er synlige tegn på skader, eller hvis der siver vand ud af det. Det skal kontrolleres på et autoriseret serviceværksted, før det må bruges igen.
- For at undgå farlige situationer skal arbejde på eller reparation af apparatet som eksempelvis udskiftning af et defekt kabel udføres af en godkendt tekniker på et autoriseret serviceværksted.
- Dette apparat kan bruges af børn fra 8 år samt personer med nedsat fysisk eller mental funktion, forudsat at de overvåges eller har modtaget instrukser om sikker brug af apparatet og forstår den fare, der er forbundet med brug apparatet. Børn må ikke lege med apparatet. Rengøring og brugervedligeholdelse må ikke udføres af børn uden overvågning.
- Strygejernet og ledningen skal opbevares utilgængeligt for børn under 8 år, når det er tilsluttet strøm, og mens det køler ned.
-  **FORSIGTIG.** Varm overflade.  
Overfladen bliver varm under brug.

### Vigtige oplysninger

- Apparatet er udstyret med et EU-Schukostik (sikkerhedsstik). For at sikre korrekt jordforbindelse i stikkontakter i Danmark skal apparatet tilsluttes med en egnet stik-adapter. Denne adapter (tilladt til maks. 13 ampere) kan bestilles via kundeservice (reservedel nr.616581).
- Apparatet er udelukkende beregnet til brug i hjemmet og må ikke anvendes til industrielle formål.
- Apparatet må kun bruges til de formål, der er designet til, dvs. som strygejern. Enhver anden brug anses som forkert og dermed farlig.

- Producenten kan ikke holdes ansvarlig for skader, der opstår som følge af forkert brug eller brug til formål, apparatet ikke er beregnet til.
- Apparatet bliver meget varmt og producerer damp under brug, der kan resultere i skoldninger eller forbrændinger ved forkert brug.
  - Berør ikke strygesålen! Tag fat i håndtaget på strygejern.
  - Lad ikke ledningen hænge over bordet eller strygebrættet for at undgå, at apparatet falder på gulvet.
  - Stryg ikke tøj, mens du har det på!
  - Damp må aldrig sprayes på eller rettes mod personer eller dyr!
- Ledningen må ikke komme i kontakt med skarpe kanter eller strygesålen, når denne er varm.
- Strygejern må aldrig placeres vandret, når strygesålen er varm. Stil det altid lodret på hælen.
- Apparatet må ikke berøres med våde hænder, når det er i brug.
- Apparatet skal tilsluttes og bruges i henhold til de oplysninger, der er angivet på mærkepladen.
- Apparatet kan tilsluttes en jordet stikkontakt. Hvis det er absolut nødvendigt at bruge forlængerledning, skal det kontrolleres, at den er egnet til 16 A, og at den er forsynet med jordstik.
- Apparatets vandbeholder må aldrig fyldes ved at holde apparatet direkte under vandhanen.
- Træk stikket ud af kontakten efter brug, eller hvis der er mistanke om en fejl.
- Stikket må ikke tages ud af kontakten ved at trække i kablet.
- Strygejern må ikke nedsænkes i vand eller anden væske.
- Apparatet må ikke efterlades udendørs (regn, sol, frost,...).

## Bortskaffelse

Vores varer leveres i optimal emballage. Det vil grundlæggende sige ikke-forurenende materialer, som skal afleveres på den lokale genbrugsstation som sekundære råmaterialer. Brugte apparater skal bortskaffes i overensstemmelse med gældende regler i dit område.



**Apparatet er mærket i henhold til EU-direktiv 2012/19/EF om brugt elektrisk og elektronisk udstyr (affald af elektrisk og elektronisk udstyr - WEEE).**

**Dette direktiv fastsætter rammerne for aflevering og genbrug af brugt udstyr i EU.**

## Beskrivelse

1. Sprayknap
2. Knap til dampskud
3. Dampregulator
4. Vandindløb
5. Låg til vandindløb
6. Spraydyse
7. Strygesål
8. Niveaumærke for maksimal fyldning
9. Temperaturskala
10. Knappen "clean" (rens)
11. Vandbeholder
12. Temperaturindstilling
13. Pilotlampe
14. Ledning
15. Indikatorlampe for "auto off" (automatisk sluk) \*
16. Tekstilbeskyttelse "TextileProtect" \* (tekstilbeskyttelse)
17. Afkalkningsmiddel \*
18. Tilbehør "StoreProtect" (opbevaringsbeskyttelse) \*

\* Afhængig af model

## Før apparatet anvendes første gang

### Fjern eventuelle mærkater eller beskyttelsesdæksler fra strygesålen (7).

Strygejernets kan afgive dampe og lugte, når det bruges første gang. Disse forsvinder dog i løbet af nogle minutter.

## Brug af apparatet



### 1. Fyldning af vandbeholderen

↑ Se udfoldnings siderne

Dette apparat er designet til brug med almindeligt vand.

- Brug af andre former for væske som f.eks. parfume vil (med mindre de er anbefalet af Bosch) medføre skader på apparatet.
- Brug ikke kondensvand fra tørretumblere, airconditionssystemer eller lignende.

**Skader, der forårsages af brugen af førnævnte produkter, dækkes ikke af garantien.**

**⚠ Dampregulatoren (3) stilles i positionen , og strygejernets stik tages ud af kontakten!**

1. Åbn låget til vandindløbet (5).
2. Fyld vandbeholderen (11). **Den må aldrig fyldes over niveaumærket for maksimal påfyldning (8).**
3. Luk låget til vandindløbet.

**👉 Tip:** Den optimale dampfunktion kan forlænges ved at blande ledningsvandet med destilleret vand i forholdet 1:1. Hvis vandet i dit område er meget hårdt, kan du blande vandet med destilleret vand 1:2. Du kan spørge din lokale vandforsyning om vandets hårdhed.



### 2. Indstilling af temperaturen

↑ Se udfoldnings siderne

**Strygesåleens (7) temperatur indstilles på temperaturregulatoren (12).**

Temperaturregulatoren stilles i den tilsvarende position ved at placere den på strygejernets temperaturskala (9).

Temperaturindstilling	Egnet til:
•	Kunststoffer
••	Silke,uld
•••	Bomuld
max	Linned









Lampen (13) er tændt, når apparatet varmes op, og slukkes, straks når den indstillede temperatur er nået. Hvis strygejernets temperatur falder, kan du fortsætte med at stryge, mens strygejernets varmes op til den indstillede temperatur igen.



### 3. Strygning med damp

↑ Se udfoldnings siderne

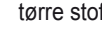
**Dampregulatoren (3) bruges til at justere den mængde damp, som produceres under stryngingen.**

Temperaturvælger (12)	Anbefalet position for dampregulatoren (3) *
	 1 <b>2</b> 3 max
	 • <b>eco</b> • max
	 <b>1 2 3 max</b>
	 • <b>eco</b> • max

**👉 Tip:** Lav de sidste strøg uden damp for at tørre stoffet. Det giver et bedre resultat.



### 4. Dampskud

↑ Se udfoldnings siderne

**Denne funktion kan bruges til meget krøllet stof eller til at lave skarpe folder.**

1. Indstil temperaturvælgeren (12) på "max".
2. Tryk på knappen for dampskud  (2) flere gange i intervaller på mindst 5 sekunder.



### 5. Lodret damp

↑ Se udfoldnings siderne

**Denne funktion kan bruges til at fjerne krøller fra hængende tøj, gardiner osv.**

1. Indstil temperaturvælgeren (12) på "max".
2. Hæng tøjet på en bøjle.
3. Placer strygejernets vandret med en afstand på 10 cm, og tryk på knappen for dampskud

 (2) flere gange med pauser på mindst 5 sekunder.



## 6. Strygning uden damp

 Se udfoldnings siderne

**Strygejernet kan anvendes til tør stryging.**

Indstil dampregulatoren (3) på positionen .



## 7. Drypbeskyttelse \*

 Se udfoldnings siderne

Hvis temperaturen er indstillet for lavt, slås damp automatisk fra for at undgå dryp.

Der kan lyde et klik, når dette sker.



## 8. Spray

 Se udfoldnings siderne

**Denne funktion kan bruges til meget krøllet tøj.**

Sprayfunktionen må ikke anvendes til silke.



## 9. Automatisk slukkefunktion "secure" \*

 Se udfoldnings siderne

**Den automatiske slukkefunktion "secure" slukker for strygejernet, når det eller er i brug. Dette øger sikkerheden og sparer energi.**

Hvis strygejernet er udstyret med funktionen "secure", vil teksten "auto off" fremgå af håndtaget.

1. Sæt strygejernet i stikkontakten.
2. Indledende opvarmning: Denne funktion er inaktiv i de første to minutter, så apparatet har tid til at nå den indstillede temperatur.
3. Sikkerhedskredsløbet slukker apparatet automatisk, og indikatorlampen (15\*) begynder at blinke i følgende situationer:
  - a) Hvis strygejernet ikke flyttes i 30 sekunder, mens det står på strygesålen eller på siden.
  - b) Hvis strygejernet ikke flyttes i 8 minutter, mens det står lodret.
4. Strygejernet tændes igen ved at flytte det forsigtigt.



## 10. Efter stryging

 Se udfoldnings siderne

1. Stil dampregulatoren (3) fra  til "max" og tilbage igen flere gange (selvrensning).
2. Tøm beholderen. Hold strygejernet med spidsen nedad og ryst det let.
3. Det opbevares stående på højkant, ikke på basen.
4. Ledningen (14) må ikke omvikles stramt!



## Sådan sparer du energi

Damp forbruger meget energi. Følg nedenstående råd for at minimere energiforbruget:

1. Start med at stryge de stoffer, der kræver den laveste temperatur. Kontroller den anbefalede strygetemperatur på mærkaten på tøjet.
2. Indstil dampen i henhold til den valgte strygetemperatur, og følg instruktionerne i vejledningen.
3. Brug kun damp, hvis det er nødvendigt. Brug i stedet sprayfunktionen, når det er muligt. Stryg tekstilerne, mens de stadig er fugtige, og reducer dampindstillingen. Damp genereres fra tekstilerne frem for fra strygejernet. Hvis tøjet tørretumbles, før det stryges, skal tørretumbleren stilles på programmet "strygetørt".
4. Hvis stoffet er fugtigt nok, skal dampregulatoren (3) slås fra.
5. Stil strygejernet lodret under pauser i strygingen. Vandret placering med damp aktiveret genererer spildt damp.



## Rengøring og vedligeholdelse

 Se udfoldnings siderne

 **Bemærk! Risiko for forbrændinger!**  
**Tag altid apparatets stik ud af stikkontakten, før du udfører rengøring eller anden vedligeholdelse på det.**

1. Hvis strygejernet er let snavset, skal du tage stikket ud og lade strygesålen (7) køle af. Kabinettet og strygesålen må kun aftørres med en fugtig bomuldsklud.

\* Afhængig af model

- Syntetiske tekstiler kan smelte, hvis strygesålens temperatur bliver for høj. Sluk for dampen og fjern straks eventuelt materiale med en tykt sammenfoldet fugtig bomuldsklud.
- For at bevare strygesålen glat, bør kontakt med hårde genstande undgås. Brug aldrig skuresvampe eller kemikalier til rengøring af strygesålen.



## Multipelt afkalkningssystem

↑ Se udfoldnings siderne

### A self-clean

Hver gang, dampregulatoren (3) anvendes, renser "self-clean"-systemet mekanismen for kalkaflejringer.

### B Calc'nClean

Funktionen "Calc'nClean" hjælper med at fjerne kalkpartikler fra dampkammeret. Brug denne funktion cirka hver 2. uge, hvis vandet er meget hårdt, hvor du bor.

- Træk stikket ud af kontakten, indstil dampregulatoren (3) på positionen , og fyld vand på vandbeholderen (11).
- Indstil temperaturvælgeren (12) på positionen "max", og sæt strygejernets stik i stikkontakten.
- Efter opvarmningsperioden slukkes lampen (13). Tag derefter stikket ud af stikkontakten (**meget vigtigt!**).
- Indstil dampregulatoren på positionen "max".
- Hold strygejernets hen over vasken. Tryk på knappen "clean" (10), og ryst strygejernet, til ca. en tredjedel af beholderens vandkapacitet er fordampet. Der kommer kogende vand og damp ud med kalk eller andre aflejringer.
- Slip knappen "clean", og ryst forsigtigt strygejernet i nogle sekunder.
- Gentag trin 5 og 6 tre gange, indtil beholderen er tom.
- Sæt derefter stikket i stikkontakten, og varm strygejernet op igen, indtil det resterende vand er fordampet.  
Tryk på knappen "clean" nogle gange for at rense ventilen.
- Tag strygejernets stik ud af stikkontakten, og lad strygesålen (7) køle af. Tør strygesålen af med en fugtig klud.

### C "Calc'nClean" med afkalkningsmiddel \*

Grundig afkalkning foretages bedst ved hjælp af afkalkningsvæske, som er specielt udviklet af Bosch.

Dette skal gøres hver tredje måned.

- Fyld vandbeholderen (11) med ledningsvand blandet med et mål (25 ml) afkalkningsmiddel (17 \*).
- Følg derefter den procedure, som er beskrevet ovenfor i afsnittet "Calc'nClean" (trin 2 til 9).

Afkalkningsvæsken kan købes hos vores serviceforhandlere eller i specialforretninger.

Navn på ekstraudstyr: TDZ1101

### D anti-calc\*

"anti-calc"-kassetten er designet til at reducere dannelsen af kalkaflejring under strygning med damp, så strygejernets levetid forlænges.

"anti-calc"-kassetten kan dog ikke fjerne al den kalk, der naturligt dannes med tiden.



### Tekstilbeskyttelse "TextileProtect" \*

↑ Se udfoldnings siderne

**Tekstilbeskyttelsen (16 \*) bruges ved dampstrygning af sarte tekstiler med maksimal temperatur uden at beskadige dem.**

Brug af beskyttelsen overflødig og brug af en klud til at forhindre at mørke tekstiler bliver blanke.

Tekstilbeskyttelsen kan købes hos vores serviceforhandlere eller i specialforretninger.

Navn på ekstraudstyr: TDZ1550



### "StoreProtect" \*

**Tilbehøret "StoreProtect" (18 \*) anvendes til hurtig og sikker opbevaring af strygejernet, også når strygesålen er varm (7).**

Den kan købes hos vores serviceforhandlere eller i specialforretninger.

Navn på ekstraudstyr: TDZ1750





## Fejlfinding

Problem:	Sandsynlig årsag	Løsning
Strygejernet varmer ikke op.	<ol style="list-style-type: none"><li>1. Temperaturvælgeren (12) står på minimum.</li><li>2. Systemet "secure"* er aktiveret (indikatorlampen "auto off" 15* blinker). Strygejernet er i standby.</li></ol>	<ol style="list-style-type: none"><li>1. Indstil en højere position.</li><li>2. Strygejernet tændes igen ved at flytte det forsigtigt.</li></ol>
Tøjet har tendens til at klæbe	<ol style="list-style-type: none"><li>1. Temperaturen er for høj.</li></ol>	<ol style="list-style-type: none"><li>1. Skru ned for temperaturvælgeren (12), og vent, til strygejernet er kølet ned.</li></ol>
Der drypper vand ud af strygesålen (7) sammen med dampen.	<ol style="list-style-type: none"><li>1. Temperaturvælgeren (12) er sat for lavt.</li><li>2. Dampregulatoren (3) er indstillet for højt i kombination med en lav temperatur.</li><li>3. Du har gentagne gange trykket på dampskudsknappen (2) uden at vente 5 sekunder mellem hvert tryk.</li></ol>	<ol style="list-style-type: none"><li>1. Stil temperaturvælgeren på en højere indstilling (mellem "••" og "max"), og vent til lampen (13) slukkes.</li><li>2. Stil dampregulatoren (3) på en lavere indstilling.</li><li>3. Hold 5 sekunders pause mellem hvert tryk på dampskudsknappen.</li></ol>
Der kommer ingen damp ud.	<ol style="list-style-type: none"><li>1. Dampregulatoren (3) står i positionen .</li><li>2. Temperaturen er for lav. Anti-drip-systemet er aktiveret.</li></ol>	<ol style="list-style-type: none"><li>1. Stil dampregulatoren i en højere position.</li><li>2. Indstil en højere temperatur, hvis tekstilet kan tåle det.</li></ol>
Der kommer røg ud, når jeg tilslutter strygejernet første gang.	<ol style="list-style-type: none"><li>1. Dette kan skyldes smøringen af nogle af de indvendige dele.</li></ol>	<ol style="list-style-type: none"><li>1. Dette er normalt og stopper efter få minutter.</li></ol>
Der drypper for meget vand ud eller for meget damp.	<ol style="list-style-type: none"><li>1. Calc'nClean-systemet er ikke lukket korrekt.</li></ol>	<ol style="list-style-type: none"><li>1. Tryk på "clean"-knappen (10) nogle gange.</li></ol>
Der kommer aflejringer ud af strygesålens huller (7).	<ol style="list-style-type: none"><li>1. Der kommer rester af kalk ud af dampkammeret.</li></ol>	<ol style="list-style-type: none"><li>1. Gennemfør en rensecyklus (se afsnittet "Calc'nClean").</li></ol>

Hvis intet af ovenstående løser problemet, kontaktes en autoriseret servicetekniker.

Takk for at du valgte et Sensixx'x DA50 dampstrykejern fra Bosch.

Les nøye gjennom bruksanvisningen for produktet, og oppbevar den på et sikkert sted, slik at du har den tilgjengelig senere.

Du kan laste ned denne bruksanvisningen fra de lokale nettsidene til Bosch.

Brett ut utbrettssidene.



## Generelle sikkerhetsanvisninger

- Strykejernet må ikke etterlates uten tilsyn når det er koblet til strøm.
- Trekk støpselet ut av stikkontakten før du fyller strykejernet med vann eller tømmer ut vann som er igjen etter bruk.
- Strykejernet må brukes og plasseres på et stabilt underlag.
- Når strykejernet står på stativet, må underlaget stativet er plassert på, være stabilt.
- Strykejernet må ikke brukes hvis det har falt i gulvet, har synlige skader eller lekker vann. Det må kontrolleres av et autorisert teknisk servicesenter før det kan brukes på nytt.
- For at farlige situasjoner skal unngås, må nødvendige arbeider eller reparasjoner, f.eks. utskifting av en defekt strømledning, kun utføres av kvalifisert personale fra et autorisert teknisk servicesenter.
- Strykejernet kan brukes av barn fra 8 år og oppover, samt av personer med reduserte fysiske, sensoriske eller mentale evner, eller med manglende erfaring og kunnskap, hvis de er under tilsyn eller har fått instruksjoner om bruk av strykejernet på en trygg måte, slik at de forstår potensielle fareelementer. Barn må ikke leke med strykejernet. Rengjøring og vedlikehold skal ikke foretas av barn med mindre de er under tilsyn av en voksen.
- Strykejernet og ledningen må oppbevares utilgjengelig for barn som er yngre enn 8 år når strykejernet er slått på, eller når det avkjøles.
-  ADVARSEL. Varm overflate.  
Overflaten blir varm under bruk.

## Viktig informasjon

- Dette produktet er utelukkende beregnet for husholdningsbruk og må ikke brukes til industriformål.
- Dette produktet må kun brukes til formålet det er konstruert for, det vil si som strykejern. Enhver annen bruk betraktes som ikke-forskriftsmessig og medfører fare.
- Produsenten har ikke ansvar for skader som måtte oppstå på grunn av misbruk eller ikke-forskriftsmessig bruk.
- Dette apparatet får høy temperatur og produserer damp under bruk. Ved feil bruk kan det oppstå skålding eller brannskader.
  - Ikke berør strykesålen! Hold bare i håndtaket på strykejernet.
  - Ikke la strømledningen henge over bordet eller strykebrettet; dette for å hindre at strykejernet faller ned.
  - Ikke stryk klær mens du har dem på!
  - Du må aldri sprøyte damp mot eller rette dampen mot personer eller dyr!
- Unngå at strømledningen kommer i kontakt med skarpe kanter eller med strykesålen når denne er varm.
- La aldri strykejernet bli liggende vannrett når strykesålen er varm. La strykejernet stå på hælen.
- Ta aldri på strykejernet med våte hender når du bruker det.
- Strykejernet skal kobles til strømmettet og brukes i samsvar med informasjonen på merkeplaten.

- Dette apparatet må kobles til en jordet stikkontakt. Hvis det er helt nødvendig å bruke skjøteledning, må den være egnet for 16 A eller mer og ha jordet støpsel.
- Strykejernet må aldri plasseres rett under springen for påfylling av vanntanken.
- Trekk ut nettstøpselet etter bruk, og hvis du har mistanke om at noe er galt.
- Støpselet må ikke trekkes ut av stikkontakten ved at du drar i ledningen.
- Strykejernet må ikke senkes ned i vann.
- Strykejernet må ikke plasseres ubeskyttet utendørs (regn, sol, frost, osv.).

## Råd om avhending

Våre produkter leveres i optimal emballasje. Emballasjen består hovedsakelig av ikke-forurensende materialer som bør leveres til lokale avfallsmottak for bruk som sekundære råstoffer. Du kan få informasjon om riktig avhending av brukte apparater ved å henvende deg til lokale myndigheter.



**Dette apparatet er merket i samsvar med EU-direktiv 2012/19/EU om elektrisk og elektronisk avfall (elektrisk og elektronisk avfall - WEEE).**

**Direktivet fastsetter rammene for retur og resirkulering av brukte apparater i hele EU.**

## Produktbeskrivelse

1. Spray-knapp
2. Dampstøtknapp
3. Dampregulator
4. Vanninntak
5. Deksel for vanninntak
6. Spraydyse
7. Strykesåle
8. Nivåmerke for maksimal fylling
9. Temperaturmerking
10. Knappen "clean" (rengjør)
11. Vanntank
12. Temperaturvelger
13. Statuslampe
14. Strømledning
15. Indikatorlampen "auto off" (automatisk utkobling) \*
16. Tekstilbeskyttelsen "TextileProtect" \* (tekstilbeskyttelse)
17. Avkalkingsvæske \*
18. Tilbehøret "StoreProtect" (lagringsbeskyttelse) \*

\* Avhengig av modell

## Før du bruker strykejernet første gang

### Fjern eventuelle klistremerker eller beskyttelsestrekk på strykesålen (7).

Ved første gangs bruk av strykejernet kan det merkes en viss damp og lukt, som blir borte etter noen minutter.

## Bruke strykejernet



### 1. Fulle vanntanken

↑ Se utbrettssidene

Dette apparatet er konstruert for å bruke vanlig vann fra springen.

- Tilsetning av andre væsker (med mindre de er anbefalt av Bosch), som parfyme, skader apparatet.
- Bruk ikke kondensvann fra tørketromler, air condition-anlegg eller lignende.

**Enhver skade som skyldes bruk av nevnte produkter, vil oppheve garantien.**

**⚠ Sett dampregulatoren (3) på , og koble strykejernet fra strømforsyningen!**

1. Åpne dekselet til vanninntaket (5).
2. Fyll vanntanken (11). **Fyll aldri over nivåmerket for maksimal fylling (8).**
3. Lukk vanninntaksdekselet.

**👉 Tips:** For å forlenge den optimale dampfunksjonen kan du blande vann fra springen med destillert vann i forholdet 1:1. Hvis springevannet i ditt distrikt er svært hardt, kan du blande vann fra springen med destillert vann i forholdet 1:2. Du kan spørre om vannhardheten hos din lokale vannleverandør.



### 2. Stille inn temperaturen

↑ Se utbrettssidene

**Temperaturvelgeren (12) justerer temperaturen på sålen (7).**

Still inn temperaturvelgeren ved å sammenligne med temperaturmerkingen (9) på strykejernet.

Temperaturinnstilling	Passer til:
•	Syntetisk
••	Silke - ull
•••	Bomull
max	Lin







Lampen (13) slås på når strykejernet varmes opp og slås av når innstilt temperatur er nådd. Hvis temperaturen på det varme strykejernet synker, kan du fortsette å stryke mens det varmes opp til innstilt temperatur igjen.



### 3. Stryke med damp

↑ Se utbrettssidene

**Dampregulatoren (3) brukes til å justere mengden damp som produseres under stryking.**

Temperaturvelger (12)	Anbefalt innstilling for dampregulatoren (3) *
	 1 <b>2</b> 3 max
	 • <b>eco</b> • max
	 <b>1 2 3 max</b>
	 • <b>eco</b> • max

**👉 Tips:** For bedre strykeresultater stryker du til slutt noen ganger uten damp for å tørke plagget.



### 4. Dampstøt

↑ Se utbrettssidene

**Denne kan brukes til å fjerne vanskelige rynker eller presse en skarp fold eller legg.**

1. Still temperaturvelgeren (12) på "max".
2. Trykk på dampstøtknappen  (2) gjentatte ganger med minst 5 sekunders mellomrom.



### 5. Loddrett dampstryking

↑ Se utbrettssidene

**Dette kan brukes til å fjerne skrukker fra hengende klær, gardiner osv.**

1. Still temperaturvelgeren (12) på "max".
2. Heng plagget på en kleshenger.
3. Stryk vertikalt med avstand på 10 cm, og trykk på dampstøtknappen  (2) gjentatte ganger med mellomrom på minst 5 sekunder.



## 6. Stryking uten damp

↑ Se utbredtssidene

**Dette gjør at strykejernet kan brukes til tørrstryking.**

Sett dampregulatoren (3) på



## 7. Dryppbeskyttelse \*

↑ Se utbredtssidene

Hvis det er stilt inn for lav temperatur, slås dampen automatisk av, slik at det ikke drypper vann fra strykejernet.

Det kan høres et klikk når dampen slås av.



## 8. Spray

↑ Se utbredtssidene

**Denne kan brukes til å fjerne gjenstridige rynker i tøyet.**

Bruk ikke sprayfunksjonen på silke.



## 9. Automatisk utkoblingsfunksjon "secure" \*

↑ Se utbredtssidene

**Funksjonen automatisk utkobling "secure" slår av strykejernet når det forlates uten tilsyn, og gir dermed økt sikkerhet og bidrar til energisparing.**

Hvis strykejernet er utstyrt med "secure"-funksjon, har det teksten "auto off" på håndtaket.

1. Sett strykejernetes støpsel i stikkkontakten.
2. Første gang oppvarming: Denne funksjonen er ikke aktivert de to første minuttene; dette for at strykejernet skal få tid til å nå innstilt temperatur.
3. Sikkerhetskretsen kobler ut strykejernet automatisk og indikatorlampen (15\*) begynner å blinke i følgende tilfeller:
  - a) Hvis strykejernet ikke beveges på 30 sekunder mens det hviler på strykesålen eller står på siden.
  - b) Hvis strykejernet ikke beveges på 8 minutter når det står oppreist.
4. Du slår på strykejernet igjen ved å bevege det forsiktig.



## 10. Etter strykingen

↑ Se utbredtssidene

1. Flytt dampvelgeren (3) gjentatte ganger fra til "max" og tilbake igjen (selvrensing).
2. Tøm tanken. Hold strykejernet med prikken ned, og rist lett.
3. Oppbevar strykejernet stående på den bakre delen, ikke på underdelen.
4. Ikke tvinn strømledningen (14) for stramt!



## Tips for å hjelpe deg å spare energi

Produksjon av damp forbruker mest energi. Som en hjelp til å minimere forbruket bør du følge rådene nedenfor:

1. Begynn med å stryke de tekstilene som krever den laveste stryketemperaturen. Sjekk anbefalt stryketemperatur på vaskelappen på plagget.
2. Reguler dampen i forhold til stryketemperaturen ved å følge instruksjonene i denne håndboken.
3. Bruk damp bare hvis det er nødvendig. Bruk sprayfunksjonen i stedet hvis det er mulig. Prøv å stryke tekstilene mens de fremdeles er fuktige, og reduser dampinnstillingen. Da vil dampen komme fra plaggene i større grad enn fra strykejernet. Hvis du tørker tøyet i tørketrommel før du stryker det, stiller du tørketrommelen på "stryketørt"-programmet.
4. Hvis tøyet er fuktige nok, kan du slå av dampregulatoren (3) helt.
5. Sett strykejernet i vertikal stilling når du tar en pause. Hvis det står horisontalt med dampregulatoren på, vil det forbruke damp.



## Rengjøring og vedlikehold

↑ Se utbredtssidene



**Forsiktig! Fare for brannskader!**

**Koble alltid strykejernet fra strømmettet før du utfører rengjøring eller vedlikehold.**

1. Hvis strykejernet bare er litt skittent, trekker du ut kontakten og lar sålen (7) kjøle seg ned. Tørk av utsiden av strykejernet og strykesålen med en fuktig bomullsklut.
2. Hvis du bruker en syntetisk klut, kan den smelte på grunn av for høy temperatur på sålen. Du må da slå av dampen og gni av

\* Avhengig av modell

rester umiddelbart med en tykk, brettet fuktig bomullsklut.

3. For å holde sålen glatt bør du unngå hard kontakt med metallgjenstander. Bruk aldri en skuresvamp eller kjemikalier til å rengjøre sålen.



## Flere systemer for avkalking

↑ Se utbrettssidene

### A self-clean

Hver gang du trykker på dampregulatoren (3) rengjør "self-clean"-systemet (selvrensing) mekanismen for kalkavleiringer.

### B Calc'nClean

"Calc'nClean"-funksjonen hjelper med å fjerner kalkpartikler fra dampkammeret. Bruk denne funksjonen ca. hver 2. uke hvis vannet i området er veldig hardt.

- 1 Trekk strykejernetets støpsel ut av stikkkontakten, sett dampregulatoren (3) i stillingen  og fyll vanntanken (11) med vann.
- 2 Still temperaturvelgeren (12) på "max", og sett støpselet i stikkkontakten.
- 3 Etter den nødvendige oppvarmingstiden slukker lampen (13). Deretter må strykejernet kobles fra strømforsyningen (**svært viktig!**).
- 4 Sett dampregulatoren på "max".
- 5 Hold strykejernet over en vask. Trykk på knappen "clean" (10), og rist strykejernet helt til ca. en tredel av vannkapasiteten til tanken er fordampet. Kokende vann og damp vil komme ut, og kan bringe med seg kjelstein eller bunnfall.
- 6 Slipp knappen "clean", og rist strykejernet forsiktig i noen sekunder.
- 7 Gjenta trinn 5 og 6 tre ganger til tanken er tom.
- 8 Plugg deretter støpselet i stikkkontakten og varm opp jernet igjen til resten av vannet har fordampet. Trykk noen ganger til på "clean"-knappen for å rengjøre ventilen.
- 9 Trekk støpselet ut av stikkkontakten, og la strykesålen (7) avkjøles. Tørk kun av strykesålen med en fuktig bomullsklut.

### C "Calc'nClean" med avkalkingsvæske \*

For dypere avkalking anbefales det å bruke avkalkingsvæsken som er spesialutviklet av Bosch.

Denne prosedyren bør utføres hver 3 måned.

1. Fyll vanntanken (11) med vann blandet med et mål (25 ml) avkalkingsvæske (17 \*).
2. Følg deretter prosedyren som beskrives ovenfor, i avsnittet "Calc'nClean" (trinn 2 til 9).

Avkalkingsvæsken kan kjøpes hos vår kundeservice eller i spesialforretninger.

Produktnavn: TDZ1101

### D anti-calc\*

Hensikten med "anti-calc"-kassetten er å redusere kalkavleiringen under dampstryking, og dermed å forlenge levetiden til strykejernet. Likevel kan ikke "anti-calc"-kassetten fjerne all kalk som produseres naturlig over tid.



### Tekstilbeskyttelsen "TextileProtect" \*

↑ Se utbrettssidene

**Tekstilbeskyttelsen (16 \*) brukes for å unngå skade på ømfintlige tekstiler ved dampstryking med maksimal temperatur.**

Tekstilbeskyttelsen kan kjøpes hos vår kundeservice eller i spesialforretninger.

Produktnavn: TDZ1550



### "StoreProtect" \*

**Tilbehøret „StoreStoreProtect" (18 \*) gir mulighet til rask og sikker oppbevaring av strykejernet, også når strykesålen (7) er varm.**

Tekstilbeskyttelsen kan kjøpes hos vår kundeservice eller i spesialforretninger.

Produktnavn: TDZ1750



## Feilsøking

Problem	Sannsynlig årsak	Løsning
Strykejernet varmes ikke opp.	<ol style="list-style-type: none"><li>1. Temperaturvelgeren (12) stilt inn på minimum.</li><li>2. Funksjonen "secure"* er aktivert (indikatorlampen "auto off" 15* blinker). Strykejernet er satt til stand-by.</li></ol>	<ol style="list-style-type: none"><li>1. Vri til en høyere posisjon.</li><li>2. Du slår på strykejernet igjen ved å bevege det forsiktig.</li></ol>
Klærne har en tendens til å henge fast	<ol style="list-style-type: none"><li>1. Temperaturen er for høy.</li></ol>	<ol style="list-style-type: none"><li>1. Vri termostatkappen (12) ned og vent til strykejernet er avkjølt.</li></ol>
Vann drypper ut av sålen (7) sammen med dampen.	<ol style="list-style-type: none"><li>1. Temperaturkontrollen (12) satt for lavt.</li><li>2. Dampregulatoren (3) er satt for høyt i forbindelse med lav temperatur.</li><li>3. Du har trykt på dampstøtknappen (2) flere ganger uten å vente i 5 sekunder mellom hvert trykk.</li></ol>	<ol style="list-style-type: none"><li>1. Drei temperaturvelgeren til en høyere innstilling (mellom "••" og max), og vent til lampen (13) slukker.</li><li>2. Sett dampregulatoren (3) på en lavere innstilling.</li><li>3. Vent 5 sekunder mellom hvert trykk på dampstøtknappen.</li></ol>
Det kommer ikke ut damp.	<ol style="list-style-type: none"><li>1. Dampregulatoren (3) er stilt inn på .</li><li>2. Temperaturen er for lav. Anti-drip-systemet er aktivert.</li></ol>	<ol style="list-style-type: none"><li>1. Sett dampregulatoren på en høyere stilling.</li><li>2. Still inn en høyere temperatur hvis det passer til tøyet.</li></ol>
Røyk kommer ut når du kobler til strykejernet for første gang.	<ol style="list-style-type: none"><li>1. Dette kan skyldes smøringen av enkelte av de innvendige delene.</li></ol>	<ol style="list-style-type: none"><li>1. Dette er normalt og stopper etter noen få minutter.</li></ol>
For mye drypping eller damp.	<ol style="list-style-type: none"><li>1. "Calc'nClean"-systemet er ikke lukket riktig.</li></ol>	<ol style="list-style-type: none"><li>1. Aktiver "clean"-knappen (10) noen ganger.</li></ol>
Avleiringer kommer ut gjennom hullene i sålen (7).	<ol style="list-style-type: none"><li>1. Spor av kalk kommer ut av dampkammeret.</li></ol>	<ol style="list-style-type: none"><li>1. Utfør en rengjøringscyklus (se avsnittet "Calc'nClean").</li></ol>

Hvis ingen av tiltakene over løser problemet, må du kontakte et autorisert teknisk servicesenter.

Tack för ditt köp av ångstrykjärnet  
Sensixx'x DA50 från Bosch.

Läs bruksanvisningen för apparaten noggrant  
och spara den inför framtida behov.

Du kan ladda ner denna handbok från  
Boschs lokala hemsidor.

Fäll ut sidostyckena



## Allmänna säkerhetsanvisningar

- Strykjärnet får inte lämnas utan uppsikt när det är anslutet till elnätet.
- Dra ur kontakten innan du fyller på vatten eller häller ut överblivet vatten efter användning.
- Strykjärnet ska användas och ställas på stadigt underlag.
- När det står i stället, se till att stället står på stadigt underlag.
- Strykjärnet skall inte användas om det har tappats, om synliga skador finns eller om det läcker vatten. I sådana fall måste det kontrolleras av servicetekniker innan det används igen.
- För att undvika fara skall alla åtgärder och reparationer på apparaten, som t.ex. byte av elkabel, utföras av behörig servicetekniker.
- Apparaten kan användas av barn från 8 år och personer med fysiska, sensoriska eller psykiska funktionshinder eller utan erfarenhet och kunskap, förutsatt att de övervakas eller instrueras i hur apparaten används på ett säkert sätt och förstår riskerna. Barn ska inte leka med apparaten. Rengöring och underhåll ska inte utföras av barn utan överinseende av vuxen.
- Håll strykjärnet och dess kabel utom räckhåll för barn under 8 år när det är strömsatt och medan det svalnar.
-  **WARNING! Het yta.**  
Ytan blir varm under användningen.



## Viktiga anmärkningar

- Apparaten har endast utformats för hemanvändning och den får inte användas industriellt.
- Apparaten får endast användas för avsett bruk, det vill säga som strykjärn. All annan användning anses felaktig och därmed farlig.
- Tillverkaren tar inget ansvar för skador som uppkommer på grund av missbruk eller felaktig användning.
- Denna apparat når höga temperaturer och genererar ånga under användningen, vilket kan leda till skällning eller brännskador vid en felaktig användning.
  - Rör inte stryksulan! Håll strykjärnet i handtaget.
  - Lämna inte strömssladden hängande över bordet eller strykbrädan, då kan apparaten falla ner.
  - Stryk inte kläder som någon har på sig!
  - Spruta eller sikta aldrig ångan mot människor eller djur!
- Låt inte elkabeln komma i kontakt med vassa kanter eller den varma stryksulan.
- Ställ aldrig ifrån dig strykjärnet i horisontellt läge när stryksulan är varm. Ställ det på dess klack.
- Vidrör inte apparaten med våta eller fuktiga händer när den är igång.
- Den här apparaten ska anslutas och användas enligt informationen på märkplåten.

- Apparaten ska anslutas till jordat uttag. Om det är absolut nödvändigt att använda förlängningskabel, kontrollera att den är anpassad för 16 A och att kontakten är jordad.
- Apparaten får aldrig placeras direkt under kranen när vattentanken ska fyllas på.
- Dra ur kontakten när apparaten inte används eller om du misstänker fel.
- Dra inte ur kontakten genom att dra i sladden.
- Sänk inte ner strykjärnet i vatten eller någon annan vätska.
- Förvara inte apparaten utomhus (regn, solljus, frost etc.).

## Råd om avfallshantering

Våra produkter levereras i optimerade förpackningar. Detta innebär i grunden att vi använder material som inte förorenar och som ska lämnas till miljöstationer för återvinning som sekundära råmaterial. Du kan kontakta din kommun om du behöver mer information om återvinning av gamla hushållsmaskiner.



**Denna apparat är märkt i enlighet med det europeiska direktivet 2012/19/EU gällande begagnade elektriska och elektroniska apparater (elektriskt och elektroniskt utrustning – WEEE). Direktivet definierar regler för insamling och återvinning av förbrukade vitvaror som gäller i hela EU.**

## Beskrivning

1. Sprutknapp
2. Knapp för ångtillförsel
3. Ångreglage
4. Vattenintag
5. Lock till vattenintag
6. Sprutmunstycke
7. Stryksula
8. Markering för maximal påfyllningsnivå
9. Temperaturindex
10. Knapp "clean" (rengöring)
11. Vattentank
12. Temperaturkontroll
13. Kontrollampa
14. Elkabel
15. Indikatorlampa "auto off" (automatisk avstängning) \*
16. "TextileProtect" (textilskydd) \*
17. Avkalkningsmedel \*
18. Tillbehör "StoreProtect" ("förvaringsskydd") \*

\* Beror på modellen

## Innan du använder apparaten för första gången

### Ta bort eventuella etiketter eller skyddshöljen från stryksulan (7).

Under den första användningen kan strykjärnet avge ångor och lukter som försvinner efter några minuter.

## Använda apparaten



### 1. Fylla vattentanken

↑ Se de utfällbara sidostyckena

Denna apparat har konstruerats för användning med vanligt kranvatten.

- Tillsatser av andra vätskor, som parfymer, kan skada strykjärnet (om de inte rekommenderas av Bosch).
- Använd inte kondensvatten från torktumlare, luftkonditioneringssystem eller liknande.

**Eventuella skador som orsakas av de ovannämnda produkterna leder till att garantin ogiltigförklaras.**

**⚠ Sätt ångreglaget (3) i läget  och koppla bort strykjärnet från elnätet!**

1. Öppna vattenintagslocket (5).
2. Fyll vattentanken (11). **Fyll aldrig på över nivåmarkeringen för maximal påfyllning (8).**
3. Stäng locket till vattenpåfyllningen.

 **Tips:** För att säkerställa optimal ångfunktion kan du blanda kranvattnet med destillerat vatten i förhållandet 1:1. Om kranvattnet i ditt område är mycket hårt bör du blanda kranvattnet med destillerat vatten i förhållandet 1:2.

Vänd dig till ditt lokala vattenbolag för information om vattnets hårdhet.



### 2. Ställa in temperaturen

↑ Se de utfällbara sidostyckena

**Temperaturkontrollen (12) justerar stryksulans temperatur (7).**

Sätt temperaturkontrollen i motsvarande läge genom att matcha den med temperaturindex (9) på strykjärnet.

Temperaturinställning

Lämplig för:

- Syntetiska material
- Siden – Ylle
- Bomull
- max Linne

Lampan (13) tänds när apparaten värms upp och släcks när inställd temperatur har uppnåtts. Om strykjärnets temperatur sjunker kan du fortsätta stryka medan strykjärnet värms upp igen till den inställda temperaturen.



### 3. Att stryka med ånga

↑ Se de utfällbara sidostyckena

**Med ångreglaget (3) ställer du in mängden ånga för strykningen.**

Temperaturvelger (12)

Anbefalt inställning för dampregulatorn (3) \*





 1 2 3 max

 • eco • max



 1 2 3 max

 • eco • max

 **Tips:** För bättre resultat, stryk de sista dragen utan ånga så att plagget torkar.



### 4. Ångtillförsel

↑ Se de utfällbara sidostyckena

**Den här funktionen kan användas för att kontrollera envisa skrynlor eller för att pressa till perfekta pressveck eller plisseringar.**

1. Sätt temperaturkontrollen (12) på "max".
2. Tryck på ångtillförselknappen  (2) några gånger i intervaller om minst 5 sekunder.



## 5. Vertikal ånga

↑ Se de utfällbara sidostyckena

**Används för att ta bort veck från hängande plagg, gardiner osv.**

1. Sätt temperaturkontrollen (12) på "max".
2. Häng klädesplagget på en klädhängare.
3. Använd strykjärnet i vertikalt läge med ett avstånd på 10 cm och tryck på knappen för ångtillförsel  (2) flera gånger med pauser på minst 5 sekunder.



## 6. Stryka utan ånga

↑ Se de utfällbara sidostyckena

**Den här funktionen gör att man kan stryka med torr strykjärn.**

Sätt ångreglaget (3) i läget .



## 7. Droppskydd \*

↑ Se de utfällbara sidostyckena

Om temperaturen är inställd för lågt stängs ångan automatiskt av för att undvika droppbildning.

Ett klickljud kan höras när detta inträffar.



## 8. Sprutning

↑ Se de utfällbara sidostyckena

**Den här funktionen används för att släta ut envisa skrynklor.**

Använd inte sprutfunktionen på silke.



## 9. Funktionen "secure" \*

↑ Se de utfällbara sidostyckena

**Funktionen "secure" för automatisk säkerhetsavstängning stänger av strykjärnet när det lämnas utan uppsikt, vilket höjer säkerheten och sparar energi.**

Om ditt strykjärn är utrustat med "secure"-funktionen hittar du texten "auto off" på handtaget.

1. Anslut strykjärnet.
2. Första uppvärmningsproceduren: denna funktion förblir inaktiv under de första två

minuterna för att apparaten ska få tid att uppnå inställd temperatur.

3. Säkerhetskretsen stänger av apparaten automatiskt och indikatorlampan (15\*) börjar blinka i följande fall:
  - a Om strykjärnet inte flyttas under 30 sekunder när det står på stryksulan eller på sidan.
  - b Om strykjärnet inte flyttas på 8 minuter medan det står i upprätt läge.
4. Du aktiverar strykjärnet på nytt genom att röra på det försiktigt.



## 10. Efter strykning

1. För ångreglaget (3) från  till "max" och tillbaka igen flera gånger (självrens).
2. Töm tanken. Håll strykjärnet med spetsen nedåt och skaka det försiktigt.
3. Förvara det stående på dess bakre del, inte på basen.
4. Linda inte elkabeln (14) för hårt!



## Tips för att spara energi

Det går åt mest energi när man använder ångfunktionen. Följ råden nedan för att minimera energiförbrukningen:

1. Börja stryka plaggen som kräver den lägsta stryktemperaturen. Kontrollera rekommenderad stryktemperatur på lappen med skötselråd på respektive plagg.
2. Reglera ångan enligt den valda stryktemperaturen enligt anvisningarna i den här bruksanvisningen.
3. Använd endast ångfunktionen vid behov. Använd om möjligt sprefunktionen i stället. Försök stryka plaggen medan de fortfarande är fuktiga och minska ånginställningen. Då bildas ånga från tyget, snarare än från strykjärnet. Om du torktumlar plaggen före strykning, använd programmet "stryktorr".
4. Om plaggen är tillräckligt fuktiga kan du stänga av ångfunktionen (3) helt.
5. Låt strykjärnet stå upprätt vid paus. Om det ligger ner när ångfunktionen är aktiv bildas överskottsånga.

\* Beror på modellen



## Rengöring och underhåll

↑ Se de utfällbara sidostyckena



**Varning! Risk för brännskador!**  
**Koppla alltid ifrån apparaten från elnätet innan du utför rengörings- eller underhållsåtgärden på den.**

- Om strykjärnet bara är lätt smutsigt, ska du dra ur kontakten och låta stryksulan (7) kylas av. Torka endast av huset och stryksulan med en fuktig bomullstrasa.
- Om tyget är syntetiskt kan det smälta på grund av hög temperatur på stryksulan. Om detta inträffar ska du stänga av ångan och torka av resterna omedelbart med en tjock hopvikt och fuktig bomullstrasa.
- För att hålla stryksulan slät ska du undvika kontakt med hårda metallföremål. Använd aldrig slipsvampar eller kemikalier för att rengöra stryksulan.



## Flexibelt avkalkningssystem

AntiCalc

↑ Se de utfällbara sidostyckena

### A self-clean

Varje gång du trycker på ångreglaget (3) rengör "self-clean"-systemet (självrens) mekanismen för kalkrester.

### B Calc'nClean

Funktionen "Calc'n clean" bidrar till att avlägsna kalkpartiklar från ångkammaren. Använd den här funktionen ungefär varannan vecka om vattnet i ditt område är mycket hårt.

- Dra ut strykjärnets elsladd ur vägguttaget, sätt ångreglaget (3) i läget  och fyll vattentanken (11) med vatten.
- Sätt temperaturväljaren (12) i läget "max" och sätt i strykjärnets elsladd.
- Efter den nödvändiga uppvärmningsperioden släcks lampan (13). Dra sedan ut elsladden ur vägguttaget (**mycket viktigt!**).
- Sätt ångreglaget i läget "max".
- Håll strykjärnet över ett tvättställ. Tryck ner knappen "clean" (10) och skaka strykjärnet tills ungefär en tredjedel av vattnet i tanken har förångats. Kokande vatten och ånga kommer ut, tillsammans med kalk eller avlagringar som kan ha funnits där.

- Släpp knappen "clean" och skaka försiktigt strykjärnet i några sekunder.
- Upprepa steg 5 och 6 tre gånger tills tanken är tom.
- Anslut strykjärnets elsladd igen och värm upp strykjärnet tills allt vatten har förångats. Tryck på knappen "clean" några gånger till för att rengöra ventilen.
- Dra ut elsladden ur vägguttaget och låt stryksulan (7) svalna. Torka av stryksulan med en fuktad bomullstrasa.

### C "Calc'nClean" med avkalkningsmedel \*

För större kalkansamlingar rekommenderar vi att du använder avkalkningsmedlet som Bosch har tagit fram för detta ändamål.

Detta ska utföras var 3:e månad.

- Fyll vattentanken (11) med kranvatten blandat med ett mått (25 ml) avkalkningsmedel (17 \*).
- Följ sedan anvisningarna nedan i avsnittet "Calc'nClean" (steg 2 till 9).

Avkalkningsmedlet kan du köpa vid vår kundtjänst eller i specialiserade butiker.

Tillbehörets namn: TDZ1101

### D anti-calc\*

Patronen "anti-calc" har konstruerats för att reducera kalkavlagringar som bildas under ångstrykning, för att hjälpa till att förlänga ditt strykjärns livslängd. Men "anti-calc"-patronen kan inte ta bort all kalk som produceras naturligt med tiden.



### "TextileProtect" tygskyddet \*

↑ Se de utfällbara sidostyckena

**Tygskyddet (16 \*) används för att ångstryka ömtåliga plagg med maximal temperatur utan att skada dem.**

Tryckskyddet kan du köpa vid vår kundtjänst eller i specialiserade butiker.

Tillbehörets namn: TDZ1550



”StoreProtect” \*

**Med tillbehöret ”StoreProtect” (18 \*) kan strykjärnet ställas undan direkt och säkert, även då stryksulan (7) är varm.**

Tillbehöret kan du köpa vid vår kundtjänst eller i specialiserade butiker.

**Tillbehörets namn: TDZ1750**



## Felsökning

Problem	Möjlig orsak	Lösning
Strykjärnet värms inte upp.	<ol style="list-style-type: none"><li>1. Temperaturkontrollen (12) står på lägsta nivå.</li><li>2. Systemet ”secure”** har aktiverats (indikatorlampan ”auto off” 15* blinkar). Strykjärnet är inställt på standby.</li></ol>	<ol style="list-style-type: none"><li>1. Välj en högre position.</li><li>2. Du aktiverar strykjärnet på nytt genom att röra på det försiktigt.</li></ol>
Kläderna tenderar att fastna.	<ol style="list-style-type: none"><li>1. Temperaturen är för hög.</li></ol>	<ol style="list-style-type: none"><li>1. Vrid temperaturkontrollen (12) nedåt och vänta tills strykjärnet har kylts ner.</li></ol>
Vatten droppar ut ur stryksulan (7) tillsammans med ånga.	<ol style="list-style-type: none"><li>1. Temperaturkontrollens (12) inställning är för låg.</li><li>2. Ångreglaget (3) är för högt inställt i samband med en låg temperatur.</li><li>3. Du har tryckt på knappen för ångtillförsel (2) flera gånger, utan att vänta i 5 sekunder mellan varje tryckning.</li></ol>	<ol style="list-style-type: none"><li>1. Vrid temperaturkontrollen till ett högre läge (mellan ”••” och ”max”) och vänta tills lampan (13) släcks.</li><li>2. Sätt ångreglaget (3) på en lägre inställning.</li><li>3. Vänta 5 sekunder mellan varje tryckning på knappen för ångtillförsel.</li></ol>
Ångan kommer inte ut.	<ol style="list-style-type: none"><li>1. Ångreglaget (3) står på läget .</li><li>2. Temperaturen är för låg. Antidroppssystemet har aktiverats.</li></ol>	<ol style="list-style-type: none"><li>1. Sätt ångreglaget i ett högre läge.</li><li>2. Ställ in en högre temperatur om tyget så tillåter.</li></ol>
Det kommer ut rök när man ansluter strykjärnet för första gången.	<ol style="list-style-type: none"><li>1. Detta kan bero på smörjningen av några inre delar.</li></ol>	<ol style="list-style-type: none"><li>1. Detta är normalt och avstannar efter några minuter.</li></ol>
Mycket droppar eller ånga.	<ol style="list-style-type: none"><li>1. Calc’nClean-systemet kan inte stängas korrekt.</li></ol>	<ol style="list-style-type: none"><li>1. Tryck på knappen ”clean” (10) några gånger.</li></ol>
Avlagringar kommer ut ur hålen på strykpattan (7).	<ol style="list-style-type: none"><li>1. Spår av kalk kommer ut ur ångkammaren.</li></ol>	<ol style="list-style-type: none"><li>1. Utför en rengöringscykel (se avsnittet ”Calc’nClean”).</li></ol>

Om förslagen ovan inte avhjälper problemen: kontakta auktoriserad teknisk service.

\* Beror på modellen



Kiitämme teitä Bosch Sensixx'x DA50-höyrysilitysraudan valitsemisesta.

Lue laitteen käyttöohjeet huolellisesti ja säilytä ne tulevia käyttökertoja varten.

**Voit ladata tämän käyttöoppaan paikalliselta Bosch-verkkosivustolta.**



## Turvallisuusohjeet

- Silitysrautaa ei saa jättää ilman valvontaa, kun se on kytketty sähköverkkoon.
- Poista pistoke pistorasiasta ennen kuin täytät laitteen vedellä tai ennen kuin poistat jäljelle jäävän veden käytön jälkeen.
- Laitetta tulee käyttää ja se tulee asettaa vakaalle alustalle.
- Kun käytät telinettä, aseta se vakaalle alustalle.
- Silitysrautaa ei tule käyttää, jos se on pudotettu, jos siinä havaitaan vaurioita tai jos siitä vuotaa vettä. Se tulee tarkistuttaa valtuutetussa teknisessä huoltopalvelussa ennen kuin sitä voidaan käyttää uudelleen.
- Jotta vaaratilanteet vältettäisiin, kaikki laitteen vaatimat toimenpiteet, esim. viallisen virtajohdon vaihto, on annettava valtuutetun huoltopalvelun tehtäväksi.
- Tätä laitetta voivat käyttää 8-vuotiaat ja sitä vanhemmat lapset ja henkilöt, joilla on rajoitetut fyysiset, aistilliset tai henkiset kyvyt tai joilla ei ole kokemusta tai tuntemusta laitteesta, jos heitä valvotaan tai ohjataan laitteen turvallisessa käytössä ja he ymmärtävät sen käyttöön liittyvät vaarat. Lapset eivät saa leikkiä laitteella. Lapset eivät saa puhdistaa tai huoltaa laitetta ilman valvontaa.
- Pidä silitysrauta ja sen virtajohto alle 8-vuotiaiden lapsien ulottumattomissa, kun laite on kytketty sähköverkkoon tai jäähtyy.
-  HUOMIO. Kuuma pinta.  
Pinta kuumenee käytön aikana.

## Tärkeitä tietoja

- Tämä laite on suunniteltu ainoastaan kotikäyttöön eikä sitä saa käyttää teollisiin käyttötarkoituksiin.
- Tätä laitetta tulee käyttää ainoastaan sen suunniteltuun käyttötarkoitukseen, ts. silitysrautana. Kaikki muu käyttö on vääriinkäyttöä ja täten vaarallista.
- Valmistaja ei ota vastuuta vahingoista, jotka aiheutuvat laitteen vääriinkäytöstä tai virheellisestä käytöstä.
- Laite kuumenee ja tuottaa höyryä käytön aikana, ne voivat aiheuttaa palovammoja, mikäli laitetta käytetään väärin.
  - Älä kosketa silityspohjaan! Pitele silitysrautaa sen kahvasta kiinni pitäen.
  - Älä jätä virtajohtoa roikkumaan pöydän tai silityslaudan reunan yli, jotta laite ei voi pudota.
  - Älä silitä vaatteita, kun ne ovat ylläsi!
  - Älä koskaan suihkuta tai suuntaa höyryä henkilöitä tai eläimiä kohti!
- Älä anna virtajohdon koskea teräviin reunoihin tai silityspohjaan sen ollessa kuuma.
- Älä koskaan jätä silitysrautaa vaaka-asentoon silityspohjan ollessa kuuma. Jätä silitysrauta pystyasentoon.
- Älä koske laitteeseen märillä käsillä sen ollessa toiminnassa.
- Tämä laite tulee kytkeä verkkovirtalähteeseen ja sitä tulee käyttää sen tyyppikilven antamien tietojen mukaisesti.

- Laite tulee kytkeä maadoitettuun pistokkeeseen. Jos jatkojohdon käyttö on välttämätöntä, varmista, että se sopii 16A tai suurempaan virtaan ja että siinä on maayhteydellä varustettu pistoke.
- Laitetta ei saa koskaan asettaa suoraan hanan alle vesisäiliön täyttämiseksi.
- Irrota laite verkkovirtalähteestä jokaisen käyttökerran jälkeen, tai aina kun sen epäillään olevan vioittunut.
- Pistoketta ei saa poistaa pistorasiasta kaapelista vetäen.
- Silitysrautaa ei saa upottaa veteen tai muuhun nesteeseen.
- Älä jätä laitetta alttiiksi ilmastomuutoksille (vesisade, auringonpaiste, pakkanen jne.).

## Hävitykseen liittyviä neuvoja

Tuotteemme toimitetaan optimoidussa pakkauksessa. Pakkauksissa on käytetty ympäristöstävällisiä materiaaleja, jotka tulee toimittaa paikalliseen keräyspisteeseen uudelleen käyttöä varten. Paikallinen viranomainen antaa lisätietoa käytettyjen laitteiden hävittämisestä.



**Tässä laitteessa on Euroopan direktiivin 2012/19/EU mukaiset merkinnät koskien käytettyjä sähkö- ja elektronisia laitteita (sähkö- ja elektroniikkaromu - WEEE).**

**Direktiivi määrittää käytettyjen laitteiden rakenteet palautusta ja kierrätystä varten koko EU-alueella.**

## Tuotekuvaus

1. Suihkepainike
2. Pikahöyrytyspainike
3. Höyryn säädin
4. Vedentäyttöaukko
5. Vedentäyttöaukko
6. Suihkeen suutin
7. Silityspohja
8. Tasomerkintä maksimitäyttöä varten
9. Lämpötila-asteikko
10. "clean" (puhdistus) -painike
11. Vesisäiliö
12. Lämpötilasäädin
13. Merkkivalo
14. Virtajohto
15. "auto off" (automaattinen virrankatkaisu) -merkkivalo \*
16. "TextileProtect" (tekstiilin suojaus) -tekstiilisuoja \*
17. Kalkinpoistoneste \*
18. "StoreProtect" (säilytyksen suojaus) -lisävaruste \*

\* Mallikohtainen

## Ennen laitteen käyttöönottoa

### Poista merkit ja suojakalvot silityspohjasta (7).

Ensimmäisen käyttökerran yhteydessä silitysraudasta voi tulla höyryä ja hajuja, jotka häviävät muutamassa minuutissa.

## Laitteen käyttäminen



### 1. Vesisäiliön täyttäminen

↑ Katso käytettävät puolet

Tämä laite on tarkoitettu käytettäväksi normaaliilla hanavedellä.

- Muiden aineiden, kuten hajusteiden, lisääminen (ellei Bosch sitä suosittele) aiheuttaa laitteeseen vaurioita.
- Älä käytä kuivausrumpujen, ilmastointilaitteiden tai vastaavien laitteiden lauhdevettä.

**Edellä mainittujen tuotteiden käyttö mitätöi takuun.**

**⚠ Aseta höyryn säädin (3) -asentoon ja irrota silitysrauta sähköverkosta!**

1. Avaa vedentäyttöaukko (5).
2. Täytä vesisäiliö (11). **Älä koskaan täytä säiliötä maksimitason (8) yli.**
3. Sulje vedensyöttöaukon kansi.

**👉 Vinkki:** Sekoita hanavettä tislattuun veteen suhteessa 1:1 höyrytystoiminnon tehon optimoimiseksi. Jos alueesi hanavesi on erittäin kovaa, sekoita hanavettä tislattuun veteen suhteessa 1:2.

Kysy lisätietoa vedenkovuudesta paikalliselta vesilaitokselta.



### 2. Lämpötilan asettaminen

↑ Katso käytettävät puolet

**Lämpötilasäädin (12) säätelee silityspohjan (7) lämpötilaa.**

Aseta lämpötilasäädin vastaavaan asentoon kohdistamalla se silitysraudan lämpötila-asteikkoon (9).

Lämpötila-asetus

Soveltuva:

•

Synteettiset

••

Silkki – Villa

•••

Puuvilla

max

Pellava

Merkkivalo (13) syttyy laitteen kuumenemisen aikana ja sammuu, kun asetettu lämpötila on saavutettu. Jos kuuman silitysraudan lämpötila laskee, silittämistä voidaan jatkaa silitysraudan kuumentuessa uudelleen asetettuun lämpötilaan.



### 3. Höyrysilitys

↑ Katso käytettävät puolet

**Höyryn voimakkuutta säädetään silityksen aikana höyryn säätimellä (3).**

Lämpötilasäädin (12)

Höyryn säätimen (3) \*  
suositeltu asetus



 1  2  3 max

 •  eco • max



  1  2  3 max

 •  eco • max



**👉 Vinkki:** Viimeiset kerrat on suositeltavaa silittää ilman höyryä tekstiilin kuivaamiseksi ja parhaiden tuloksien saavuttamiseksi.



### 4. Pikahöyrytys

↑ Katso käytettävät puolet

**Tämän toiminnon avulla voidaan poistaa vaikeita rypyjä tai painaa laskoksia.**

1. Aseta lämpötilasäädin (12) asentoon "max".
2. Paina pikahöyrytyspainiketta  (2) toistuvasti vähintään 5 sekunnin välein.



### 5. Pystysuora höyry

↑ Katso käytettävät puolet

**Tämän avulla voidaan poistaa rypyjä riippuvista vaateista, verhoista jne.**

1. Aseta lämpötilasäädin (12) asentoon "max".
2. Ripusta vaate vaatehengariin.



3. Käytä silitysrautaa pystyasennossa 10 cm etäisyydeltä ja paina pikahöyrytyspainiketta  (2) toistuvasti jättäen painalluksien väliin vähintään 5 sekuntia.



## 6. Silittäminen ilman höyryä

 Katso käytettävät puolet

**Tämän asetuksen avulla voit silittää silitysraudalla ilman höyryä.**

Aseta höyryn säädin (3) asentoon .



## 7. Tippasuoja \*

 Katso käytettävät puolet

Jos asetettu lämpötila on liian matala, höyrytystoiminto kytkeytyy automaattisesti pois päältä veden valumisen välttämiseksi. Laitteesta voi kuulua tällöin äänimerkki.



## 8. Suihke

 Katso käytettävät puolet

**Suihkeen avulla voidaan poistaa vaikeita rypyjä.**

Älä käytä suihketta silkkiin.



## 9. "secure" automaattinen virrankatkaisu \*

 Katso käytettävät puolet

**"secure" automaattinen virrankatkaisu katkaisee silitysraudan virran, kun se jätetään ilman valvontaa. Se parantaa täten laitteen turvallisuutta ja säästää energiaa.**

Jos silitysraudassa on "secure"-toiminto, kahvassa on merkintä "auto off".

1. Kytke silitysrauta sähköverkkoon.
2. Alustava kuumeneminen: tämä toiminto on pois päältä ensimmäisten kahden minuutin ajan, kunnes laite kuumenee asetettuun lämpötilaan.
3. Turvajärjestelmä sammuttaa laitteen automaattisesti ja merkkivalo (15\*) alkaa vilkkua seuraavissa tapauksissa:
  - a Silitysrautaa ei liikuteta 30 sekuntiin sen ollessa joko silityspohjan tai sivun varassa.
  - b Silitysrautaa ei liikuteta 8 minuuttiin sen ollessa pystyasennossa.

4. Voit kytkeä silitysraudan takaisin päälle liikuttamalla sitä kevyesti.



## 10. Silittämisen jälkeen

 Katso käytettävät puolet

1. Aseta höyryn säädin (3) asennosta  asentoon "max" ja takaisin useita kertoja (itsepuhdistus).
2. Tyhjennä säiliö. Pidä silitysrautaa piste alaspäin ja ravista sitä kevyesti.
3. Aseta laite säiliöön takaosaan nojaten, ei pohjaan nojaten.
4. Älä kierrä virtajohtoa (14) liian kireälle!



## Ohjeita energian säästämiseen

Suurin osa energiasta kuluu höyryn tuotantoon. Minimoi käytetty energiamäärä noudattamalla alla olevia ohjeita:

1. Aloita silitys kankaista, jotka vaativat pienimmän silityslämpötilan. Tarkista suositeltava silityslämpötila vaatekappaleen merkistä.
2. Säädi höyrymäärä valitun silityslämpötilan mukaan noudattaen tämän käyttöoppaan ohjeita.
3. Käytä höyryä vain silloin, kun se on tarpeen. Jos mahdollista, käytä sen sijaan suihketoimintoa.

Pyri silittämään tekstiilit niiden ollessa edelleen kosteita matalamman höyrytysasetuksen käyttämiseksi. Tällöin vaatekappaleet tuottavat höyryn silitysraudan sijaan. Jos kuivaat vaatekappaleet kuivausrummussa ennen niiden silitystä, aseta kuivausrumpu ohjelmaan 'silityskuiva'.

4. Jos vaatekappaleet ovat riittävän kosteita, kytke höyryn säädin (3) kokonaan pois päältä.
5. Aseta silitysrauta pystyasentoon silloin, kun sitä ei käytetä. Jos silitysrauta asetetaan vaakasuoraan ja höyryn säädin on päällä, rauta tuottaa höyryä turhaan.

\* Mallikohtainen



## Puhdistus ja ylläpito

↑ Katso käytettävät puolet



**Varoitus! Palovammavaara!**  
**Irrota laite aina sähköverkosta ennen sen puhdistamista tai huoltamista.**

1. Jos silitysrauta on jokseenkin likainen, irrota pistoke ja anna silityspohjan (7) jäähtyä. Pyyhi ulkokuori ja silityspohja ainoastaan kostealla kankaalla.
2. Jos synteettinen kangas sulaa silityspohjan korkean lämpötilan vuoksi, kytkä höyrytstoiminto pois päältä ja hankaa jäämät välittömästi pois paksua kostealla puuvillakangasta käyttäen.
3. Pidä silityspohja tasaisena välttämällä sen osumista metalliosiin. Älä koskaan käytä hankausalustaa tai kemikaaleja silityspohjan puhdistamiseen.



## Kalkinpoistojärjestelmät

↑ Katso käytettävät puolet

### A self-clean

Aina höyryn säädintä (3) painettaessa "self-clean" (itsepuhdistus) -järjestelmä puhdistaa mekanismin kalkkijäämistä.

### B Calc'nClean

"Calc'nClean"-toiminto auttaa poistamaan saostumia höyrysäiliöstä. Käytä tätä toimintoa noin 2 viikon välein, jos alueesi vesi on erityisen kovaa.

1. Irrota silitysrauta pääpistorasiasta, aseta höyryn säädin (3) asentoon ja täytä vesisäiliö (11) vedellä.
2. Aseta lämpötilasäädin (12) "max"-asentoon ja kytkä silitysrauta pistorasiaan.
3. Vaaditun lämpenemisaajan kuluttua merkkivalo (13) sammuu. Irrota silitysrauta tämän jälkeen pistorasiasta (**erittäin tärkeää!**).
4. Aseta höyryn säädin "max" -asentoon.
5. Pidä silitysrautaa pesualltaan yllä. Paina "clean" -painiketta (10) ja ravista silitysrautaa, kunnes noin yksi kolmasosa säiliön tilavuudesta on haihtunut. Ulos tulee kiehuvaa vettä ja höyryä, jotka tuovat mukanaan mahdolliset saostumat.

6. Vapauta "clean" -painike ja ravista silitysrautaa kevyesti joidenkin sekuntien ajan.
7. Toista vaiheet 5 ja 6 kolme kertaa, kunnes säiliö on tyhjä.
8. Kytke silitysrauta pistorasiaan ja kuumenna se uudelleen, kunnes loput vedestä haihtuvat pois. Paina "clean"-painiketta vielä muutaman kerran venttiiliin puhdistamiseksi.
9. Irrota silitysrauta pistorasiasta ja anna silityspohjan (7) jäähtyä. Puhdista silityspohja ainoastaan kostealla puuvillakangalla.

### C Calc'nClean kalkinpoistoaineella \*

Käytä Boschin erityistä kalkinpoistoainetta kalkin tehokkaaseen poistamiseen.

Suorita tämä toimenpide 3 kuukauden välein.

1. Täytä vesisäiliö (11) hanavedellä, johon on lisätty metallinen (25 ml) kalkinpoistoainetta (17 \*).
2. Noudata sitten yllä olevan osion "Calc'nClean" ohjeita (vaiheet 2 - 9).

Kalkinpoistoaine on saatavilla huoltopalvelustamme tai erikoisliikkeistä.

**Lisävarusteen nimi: TDZ1101**

### D anti-calc\*

"anti-calc"-patruuna on suunniteltu vähentämään kalkkikertymiä höyrysililyksen aikana, jolloin silitysraudan käyttöikä pitenee. "anti-calc"-patruuna ei kuitenkaan voi poistaa ajan kanssa kertynyttä kalkkia kokonaan.



### "TextileProtect"-tekstiilisuoja \*

↑ Katso käytettävät puolet

**Tekstiilisuoja (16 \*) suojaa arkalaatuisia tekstiilejä silloin, kun niitä silitetään höyrytoiminnolla ja maksimilämpötilalla.**

Kalkinpoistoaine on saatavilla huoltopalvelustamme tai erikoisliikkeistä.

**Lisävarusteen nimi: TDZ1550**



“StoreProtect” \*

**“StoreProtect” -lisävaruste/suoja (18 \*) mahdollistaa silitysraudan asettamisen turvallisesti säilöön heti käytön jälkeen, vaikka silityspohja (7) olisi kuuma.**

Tämä lisävaruste on saatavilla huoltopalvelustamme tai erikoisliikkeistä.

**Lisävarusteen nimi: TDZ1750**



## Vianmääritys

Ongelma	Mahdollinen syy	Ratkaisu
Silitysrauta ei kuumene.	<ol style="list-style-type: none"><li>Lämpötilasäädin (12) asetettu minimiasentoon.</li><li>“secure”* -järjestelmä on kytketty päälle (“auto off” -merkkivalo 15* vilkkuu). Silitysrauta on asetettu valmiustilaan.</li></ol>	<ol style="list-style-type: none"><li>Valitse suurempi asetus.</li><li>Voit kytkeä silitysradaun takaisin päälle liikuttamalla sitä kevyesti.</li></ol>
Vaatteet tarttuvat helposti.	<ol style="list-style-type: none"><li>Lämpötila on liian korkea.</li></ol>	<ol style="list-style-type: none"><li>Käännä lämpötilasäädin (12) alhaisempaan asetukseen ja odota, kunnes silitysrauta on jäähtynyt.</li></ol>
Vettä tippuu silityspohjasta (7) höyryn mukana.	<ol style="list-style-type: none"><li>Lämpötilasäätimen (12) asetus on liian matala.</li><li>Höyryn säädin (3) on asetettu liian korkeaan asetukseen ja lämpötila on liian matala.</li><li>Olet painanut pikahöyrytyspainiketta (2) toistuvasti etkä ole odottanut 5 sekuntia painallusten välissä.</li></ol>	<ol style="list-style-type: none"><li>Aseta lämpötilasäädin korkeampaan asetukseen (asetuksen “**” ja “max” välille) ja odota, kunnes merkkivalo (13) sammuu.</li><li>Aseta höyryn säädin (3) alhaisempaan asetukseen.</li><li>Odota 5 sekuntia jokaisen pikahöyrytyspainikkeen painalluksen välissä.</li></ol>
Höyryä ei tule.	<ol style="list-style-type: none"><li>Höyryn säädin (3) on asetettu asentoon </li><li>Lämpötila on liian matala. Tipanestojärjestelmä on kytketty päälle.</li></ol>	<ol style="list-style-type: none"><li>Aseta höyryn säädin korkeampaan asentoon.</li><li>Aseta korkeampi lämpötila, jos tekstiili sen sallii.</li></ol>
Savua tulee ulos, kun silitysrauta kytketään päälle ensimmäisen kerran.	<ol style="list-style-type: none"><li>Tämä voi johtua sisäosien voitelusta.</li></ol>	<ol style="list-style-type: none"><li>Tämä on normaalia ja se menee ohi muutaman minuutin kuluessa.</li></ol>
Pisarointa liikaa tai höyrytys liian voimakasta.	<ol style="list-style-type: none"><li>Calc’nClean -järjestelmää ei ole suljettu oikein.</li></ol>	<ol style="list-style-type: none"><li>Paina muutaman kerran “clean” -painiketta (10).</li></ol>
Jäämiä tulee ulos silityspohjan (7) rei’istä.	<ol style="list-style-type: none"><li>Kalkkijäämiä tulee ulos höyrykammioista.</li></ol>	<ol style="list-style-type: none"><li>Suorita puhdistustoiminto (katso osio “Calc’nClean”).</li></ol>

Jos edellä mainittujen toimenpiteiden avulla ei ratkaista ongelmaa, ota yhteyttä valtuutettuun huoltopalveluun.

\* Mallikohtainen



Le agradecemos la compra de la plancha a vapor Sensixx'x DA50 de Bosch.

Lea detenidamente las instrucciones de uso del aparato y guárdelas para una posible consulta posterior.

Este manual puede ser descargado desde la página local de Bosch.

Abrir los desplegables laterales



## Instrucciones generales de seguridad

- No deje la plancha desatendida mientras está conectada a la red.
- Desconecte el enchufe de la red antes de llenar el aparato con agua o antes de retirar el agua restante tras su utilización.
- Coloque el aparato sobre una superficie estable.
- Cuando esté sobre su soporte, asegúrese de situarlo sobre una superficie estable.
- No utilice la plancha si se ha caído, muestra daños visibles o si tiene fugas de agua. Deberá ser revisada por un servicio de asistencia técnica autorizado antes de utilizarlo de nuevo.
- Con objeto de evitar situaciones de peligro, cualquier trabajo de reparación que pueda ser necesario, como por ejemplo sustituir el cable eléctrico, deberá ser realizado por un servicio de Asistencia Técnica autorizado.
- Este aparato pueden utilizarlo niños con edad de 8 años y superior, y personas con capacidades físicas, sensoriales o mentales reducidas o falta de experiencia y conocimiento, si se les ha dado la supervisión o instrucción apropiadas respecto al uso del aparato de una manera segura y comprenden los peligros que implica. Los niños no deben jugar con el aparato. La limpieza y el mantenimiento a realizar por el usuario no deben realizarlos los niños sin supervisión.
- Mantener la plancha y su cable fuera del alcance de los niños menores de 8 años cuando está conectada o enfriándose.
-  **ATENCIÓN.** Superficie caliente.  
La superficie puede calentarse durante el funcionamiento.

## Avisos importantes

- El presente aparato ha sido diseñado exclusivamente para uso doméstico, quedando por tanto excluido el uso industrial del mismo.
- Utilice este aparato sólo para los fines para los que ha sido diseñado, es decir, como una plancha. Cualquier otro uso se considerará inadecuado y, en consecuencia, peligroso. El fabricante no será responsable de ningún daño resultante de un uso indebido o inadecuado.
- Este aparato alcanza temperaturas elevadas y produce vapor durante su utilización, lo cual podría causar escaldaduras o quemaduras en caso de uso inadecuado.
  - No toque la suela. Coja la plancha por su asa.
  - No deje el cable colgando de la mesa o tabla de planchado para evitar que el aparato se caiga.
  - No proyecte el vapor sobre ropa puesta.
  - No dirija el chorro de vapor hacia personas o animales.
- No permita que el cable entre en contacto con bordes cortantes o con la suela de la plancha cuando ésta se encuentre caliente.
- No apoye la plancha en posición horizontal mientras la suela está caliente. Apóyela sobre su talón.
- Mientras está conectado, no toque el aparato con las manos húmedas.
- Antes de enchufar el aparato a la red, asegúrese de que el voltaje se corresponde con el indicado en la placa de características.

- Este aparato debe conectarse a una toma con conexión a tierra. Si utiliza una alargadera, asegúrese de que dispone de una toma de 16 A bipolar con conexión a tierra.
- No coloque el aparato bajo el grifo para llenar el depósito con agua.
- Desconecte el aparato de la red eléctrica tras cada uso, o en caso de comprobar defectos en el mismo.
- No desenchufe el aparato de la toma tirando del cable.
- No introduzca la plancha en agua o en cualquier otro líquido.
- No deje el aparato expuesto a la intemperie (lluvia, sol, escarcha, etc.).

## Información sobre eliminación

Nuestros productos se entregan en un embalaje optimizado. Esto consiste básicamente en la utilización de materiales no contaminantes que debe entregarse al servicio local de retirada de residuos como materias primas secundarias. Solicite información a su ayuntamiento para la retirada de electrodomésticos obsoletos.



**Este aparato está marcado con el símbolo de cumplimiento con la Directiva Europea 2012/19/UE relativa a la eliminación de aparatos eléctricos y electrónicos usados (Residuos de aparatos eléctricos y electrónicos RAEE).**

**La directiva proporciona el marco general válido en todo el ámbito de la Unión Europea para la retirada y la reutilización de los residuos de los aparatos eléctricos y electrónicos.**

## Descripción

1. Botón de spray
2. Botón de golpe de vapor
3. Regulador de vapor
4. Boca de llenado
5. Tapa del depósito
6. Boquilla del spray
7. Suela
8. Marca de nivel de llenado máximo
9. Indicador de temperatura seleccionada
10. Botón de limpieza "clean"
11. Depósito de agua
12. Regulador de temperatura
13. Lámpara piloto
14. Cable de conexión
15. Indicador luminoso de autoapagado "auto off" \*
16. Suela de protección textil "TextileProtect" \*
17. Líquido descalcificante \*
18. Accesorio "StoreProtect" (protector para almacenamiento) \*

\* Según modelo

## Antes de usar la plancha por vez primera

### Retire todos los protectores o etiquetas de la suela (7) de la plancha.

Durante el primer uso la plancha puede desprender algunos humos y olores que cesaran en pocos minutos.

## Manera de usar la plancha



### 1. Llenar de agua el depósito

↑ Ver desplegable

Su plancha ha sido diseñada para usar agua de grifo.

- Añadir cualquier otro líquido (si no es recomendado por Bosch), como perfume, puede ocasionar daños en el aparato.
- No utilice agua de condensación de secadoras, aires acondicionados o similares.

**Cualquier daño causado por el uso de los productos anteriormente citados, provocará la anulación de la garantía.**

**⚠ Colocar el regulador del vapor (3) en la posición  y extraer el enchufe de la toma de corriente!**

1. Abra la tapa (5) del depósito de agua.
2. Llene de agua el depósito. **Nunca sobrepase la marca de nivel de llenado máximo (8).**
3. Cierre la tapa del depósito de agua.

**👉 Consejo:** para que la función de la salida del vapor funcione de forma óptima durante más tiempo, mezcle agua de red con agua destilada en proporción 1:1. Si el agua de su zona es muy dura, mezcle agua de red con agua destilada en proporción 1:2.

Puede ponerse en contacto con su compañía local suministradora de agua para conocer el grado de dureza de la misma.



### 2. Regulación de la temperatura

↑ Ver desplegable

**El regulador (12) sirve para ajustar la temperatura de la suela (7).**

Ajuste la temperatura mediante el giro del regulador de temperatura, alineándolo con el indicador de temperatura seleccionada (9):

Temperatura	Adecuado para:
•	Sintéticos
••	Seda - lana
•••	Algodón
max	Lino









La lámpara (13) se ilumina mientras la plancha se está calentando y se apaga tan pronto se ha alcanzado la temperatura seleccionada. Una vez que la plancha está caliente, se puede planchar también durante las fases de calentamiento de la misma.



### 3. Planchado con vapor

↑ Ver desplegable

**El regulador de vapor (3) se usa para ajustar la cantidad de vapor producido durante el planchado.**

Regulador de temperatura (12)	Nivel recomendado del regulador de vapor (3) *
	 1 <input type="checkbox"/> 2 <input checked="" type="checkbox"/> 3 max
	 •eco• max
	 <input type="checkbox"/> 1 <input type="checkbox"/> 2 <input checked="" type="checkbox"/> 3 max
	 •eco• max

**👉 Consejo:** para obtener un mejor resultado del planchado, se recomienda realizar las últimas pasadas de la plancha en seco, sin emisión de vapor, con el fin de secar la prenda.



### 4. Golpe de vapor

↑ Ver desplegable

**Utilícelo para eliminar arrugas severas o al presionar sobre pliegues duros.**

1. Colocar el regulador de temperatura (12) en la posición "max".
2. Pulsar repetidas veces el botón de golpe de vapor  (2) a intervalos de cinco segundos.



## 5. Planchado vertical

↑ Ver desplegable

**Utilícelo para eliminar arrugas de prendas colgadas de perchas, cortinas, etc.**

1. Colocar el regulador de temperatura (12) en la posición "max".
2. Colgar la prenda a planchar en una percha.
3. Mantener la plancha en posición vertical delante de la prenda, a unos 10 cm de distancia. Pulsar a intervalos de 5 segundos el botón de golpe de vapor  (2).



## 6. Planchado sin vapor

↑ Ver desplegable

**Permite usar la plancha para planchado en seco.**

Colocar el regulador de vapor en la posición .



## 7. Sistema antigoteo \*

↑ Ver desplegable

La plancha incorpora un sistema de seguridad antigoteo que suprime automáticamente la producción de vapor si se ha seleccionado una temperatura demasiado baja. Cuando este sistema actúa, es posible que se oiga un sonido en forma de "clic".



## 8. Spray

↑ Ver desplegable

**Utilícelo para eliminar arrugas severas.**

No use el spray sobre sedas.



## 9. Función autodesconexión "secure" \*

↑ Ver desplegable

**La función autodesconexión "secure" apaga la plancha cuando la deja desatendida, aumentándose así la seguridad y ahorrando energía.**

Si su plancha está provista de la función "secure", encontrará el texto "auto off" escrito en el asa.

1. Enchufe la plancha.

2. Calentamiento inicial: Al conectar la plancha, esta función permanecerá inactiva durante los 2 primeros minutos, permitiendo que la plancha alcance la temperatura seleccionada.
3. El circuito de seguridad desconecta la plancha automáticamente y el indicador luminoso (15\*) se enciende intermitentemente en los siguientes casos:
  - a) A los 30 segundos sin movimiento con la plancha apoyada sobre la suela o volcada sobre un lado.
  - b) A los 8 minutos sin movimiento con la plancha apoyada sobre su talón.
4. Para volver a conectar la plancha basta moverla suavemente.



## 10. Tras concluir cada ciclo de planchado

↑ Ver desplegable

1. Desplazar repetidas veces el mando regulador de vapor (3) de la posición  a la posición "max" y viceversa (autolimpieza).
2. Vaciar el depósito de agua: Mantener la plancha con la punta hacia abajo y agitarla ligeramente.
3. ¡No colocarla nunca sobre la suela!
4. ¡No tensar excesivamente el cable de conexión (14) al enrollarlo!



## Consejos para el ahorro de energía

La mayor cantidad de energía consumida por una plancha se destina a la producción de vapor. Para reducir el consumo, siga los siguientes consejos:

1. Comience siempre por las prendas cuyos tejidos requieren una menor temperatura de planchado. Para ello, consulte la etiqueta de la prenda.
2. Regule la salida de vapor de acuerdo con la temperatura de planchado seleccionada, siguiendo las instrucciones de este manual.
3. Procure planchar las prendas mientras éstas están todavía húmedas, reduciendo la salida de vapor de la plancha. El vapor será generado principalmente por las prendas en lugar de por la plancha.  
Si utiliza secadora antes del planchado, seleccione un programa adecuado para el secado con posterior planchado.

\* Según modelo

- Si las prendas están suficientemente húmedas, coloque el regulador de salida de vapor (3) en la posición de anulación de la producción de vapor .
- Durante las pausas de planchado, coloque la plancha en posición vertical apoyada sobre su talón. Dejarla en posición horizontal con el regulador de vapor abierto conduce a la producción innecesaria de vapor y a su pérdida.



## Limpeza y mantenimiento

 Ver desplegable



**¡Atención ! ¡Riesgo de quemaduras!**  
**Desenchufe siempre la plancha de la red antes de realizar cualquier trabajo de limpieza o mantenimiento.**

- Si la plancha está ligeramente sucia, deje enfriar la suela (7) de la plancha. Limpie el cuerpo del aparato y la suela con un paño húmedo, secándola a continuación.
- En el caso de que restos de tejido sintético queden adheridos a la suela debido a que se ha seleccionado una temperatura excesiva, frote la suela inmediatamente con un paño de algodón grueso y húmedo doblado varias veces.
- Para mantener la suela suave, evite que entre en contacto con objetos metálicos. No utilice nunca estropajos ni productos químicos para limpiar la suela.



## Sistema de descalcificación múltiple

AntiCalc

 Ver desplegable

### A self-clean

Cada vez que utilice el regulador de vapor (3), el sistema "self-clean" limpia los sedimentos de cal del mecanismo.

### B Calc'nClean

La función "Calc'nClean" ayuda a eliminar partículas de cal de la cámara de vapor. Si el agua de su zona es muy dura, utilice esta función cada 2 semanas aproximadamente.

- Desconecte la plancha de la red, coloque el regulador de vapor (3) en la posición  y llene el depósito de agua (11).

- Coloque el regulador de temperatura (12) en la posición "max" y conecte la plancha.
- Una vez transcurrido el periodo de calentamiento necesario la lámpara (13) se apaga. Desenchufe la plancha (**¡muy importante!**).
- Colocar el regulador de vapor (3) en la posición "max".
- Sujete la plancha sobre un fregadero. Apriete el botón "clean" (10) y agite la plancha hasta que aproximadamente un tercio de la capacidad de agua de depósito se haya evaporado. Saldrá vapor y agua hirviendo, arrastrando partículas de cal y sedimentos si los hay.
- Libere el botón "clean" y sacuda suavemente el aparato durante unos segundos.
- Repita tres veces los pasos 5 y 6 hasta que el depósito de agua esté vacío.
- Enchufe y caliente la plancha hasta evaporar los restos de agua.  
Apriete el botón "clean" unas cuantas veces más para asegurar que el depósito de agua está completamente vacío.
- Desenchufe la plancha y deje enfriar la suela (7). Limpie la suela con un paño de algodón húmedo.

### C Calc'nClean con líquido descalcificante \*

Para una eliminación profunda de la cal, puede usar el líquido descalcificante especialmente desarrollado por Bosch. Debe hacerse cada 3 meses

- Llene el depósito (11) con un vaso lleno de agua limpia del grifo, mezclado con una dosis (25 ml) de líquido descalcificante (17 \*).
  - A continuación siga el proceso anteriormente descrito en el párrafo "Calc'nClean" (pasos 2 a 9).
- El líquido descalcificante, puede adquirirlo en el servicio postventa o comercios especializados.

**Nombre del accesorio: TDZ1101**

### D anti-calc\*

El cartucho "anti-calc" ha sido diseñado para reducir la acumulación de cal que se produce durante el planchado con vapor y, de este modo, prolongar la vida útil de su plancha. Sin embargo, tenga en cuenta que el cartucho "anti-calc" no detendrá en su totalidad el proceso natural de acumulación de cal.





## Suela de protección textil \*

↑ Ver desplegable

**La suela de protección textil (16 \*) se utiliza para el planchado con vapor a máxima temperatura de prendas delicadas, evitando que estas se dañen a elevadas temperaturas.**

La suela de protección textil puede adquirirla en el servicio postventa o en comercios especializados.

**Nombre del accesorio: TDZ1550**



## StoreProtect \*

**El accesorio "StoreProtect" (21 \*) permite guardar la plancha de forma inmediata y segura, incluso con la suela (7) caliente.**

Este protector puede adquirirlo en el servicio postventa o comercios especializados.

**Nombre del accesorio: TDZ1750**



## Soluciones para pequeños problemas

Problema	Causa probable	Solución
La plancha no calienta.	<ol style="list-style-type: none"> <li>1. El regulador de temperatura (12) está en posición muy baja.</li> <li>2. El sistema "secure*" se ha activado (la lámpara "auto off" 15* parpadea). La plancha se encuentra en estado de espera.</li> </ol>	<ol style="list-style-type: none"> <li>1. Seleccione una temperatura más alta.</li> <li>2. Para volver a conectar la plancha basta moverla suavemente.</li> </ol>
La ropa tiende a pegarse.	<ol style="list-style-type: none"> <li>1. La temperatura es demasiado alta.</li> </ol>	<ol style="list-style-type: none"> <li>1. Seleccione una temperatura más baja mediante la maneta de selección de temperatura (12) y espere a que la plancha se enfríe.</li> </ol>
Gotea agua junto con el vapor.	<ol style="list-style-type: none"> <li>1. La maneta de selección de temperatura (12) está en una posición muy baja.</li> <li>2. El nivel de vapor seleccionado es alto combinado con una temperatura baja.</li> <li>3. Ha presionado el botón de supervapor (2) repetidas veces, sin esperar 5 segundos entre cada pulsación.</li> </ol>	<ol style="list-style-type: none"> <li>1. Seleccione una temperatura más alta (entre "••" y "max"), si el tejido lo permite, y espere a que la lámpara (13) se apague.</li> <li>2. Seleccione un nivel de vapor más bajo.</li> <li>3. Espere 5 segundos entre cada pulsación del botón de supervapor.</li> </ol>
No sale vapor.	<ol style="list-style-type: none"> <li>1. Se ha seleccionado el nivel de vapor .</li> <li>2. Temperatura demasiado baja. Antigoteo activado.</li> </ol>	<ol style="list-style-type: none"> <li>1. Seleccione un nivel de vapor más elevado.</li> <li>2. Seleccione una temperatura más alta, si el tejido lo permite.</li> </ol>
Se desprenden humos y olores al conectar la plancha por primera vez.	<ol style="list-style-type: none"> <li>1. Engrase de algunas piezas internas.</li> </ol>	<ol style="list-style-type: none"> <li>1. Esto es normal y cesará en pocos minutos.</li> </ol>
La plancha gotea o emite vapor de forma excesiva.	<ol style="list-style-type: none"> <li>1. El sistema "Calc'nClean" no cierra de forma adecuada.</li> </ol>	<ol style="list-style-type: none"> <li>1. Pulse unas cuantas veces el botón "clean" (10).</li> </ol>
Sale suciedad por los agujeros de la suela (7).	<ol style="list-style-type: none"> <li>1. Restos de cal procedentes de la cámara de vaporización.</li> </ol>	<ol style="list-style-type: none"> <li>1. Lleve a cabo un ciclo de limpieza (ver apartado "Calc'nClean").</li> </ol>

Si lo anterior no soluciona el problema, póngase en contacto con un Servicio de Asistencia Técnica autorizado.

\* Según modelo

Obrigado pela compra do ferro a vapor  
Sensixx'x DA50 da Bosch.

Leia com atenção o manual de instruções do  
aparelho e guarde-o para futura referência.

Pode transferir este manual a partir dos  
websites locais da Bosch.



## Instruções gerais de segurança

- Não deve deixar o ferro sozinho se este estiver ligado à corrente eléctrica.
- Retire a ficha da tomada antes de encher o aparelho com água, ou antes de tirar a água restante depois da utilização.
- Deve utilizar e pousar o aparelho sobre uma superfície estável.
- Quando pousar no respectivo suporte, certifique-se de que a superfície onde o suporte está apoiado é estável.
- O ferro de engomar não deve ser utilizado se tiver caído, se possuir marcas evidentes de danos ou se tiver uma fuga de água. Deverá ser inspeccionado por um Centro de Serviço Técnico autorizado antes de poder voltar a ser utilizado.
- Com o propósito de evitar situações perigosas, qualquer trabalho ou reparação que o aparelho poderá necessitar como, por ex., a substituição de um cabo de alimentação defeituoso, só deverá ser realizado por técnicos de um Centro de Serviço Técnico autorizado.
- Este aparelho só pode ser utilizado por crianças a partir dos 8 anos e por pessoas com capacidades físicas, sensoriais ou mentais limitadas, ou pessoas com falta de experiência ou conhecimento, caso tenham recebido supervisão ou formação sobre como utilizar o aparelho de forma segura e percebam os perigos inerentes. As crianças não devem utilizar este aparelho como um brinquedo. A limpeza e a manutenção do aparelho não devem ser efectuadas por crianças sem supervisão.
- Mantenha o ferro e o respectivo cabo de ligação fora do alcance das crianças com menos de 8 anos, quando o ferro estiver ligado ou a arrefecer.
-  CUIDADO. Superfície quente.  
A superfície aquece com a utilização.

## Avisos importantes

- Este aparelho foi concebido exclusivamente para uso doméstico e não deve ser utilizado para fins industriais.
- Este aparelho deve ser utilizado apenas para os fins previstos, ou seja, como um ferro de engomar. Qualquer outra utilização será considerada incorrecta e, conseqüentemente, perigosa.
- O fabricante não será responsável por quaisquer danos resultantes de uma má utilização ou utilização incorrecta.
- Este aparelho atinge temperaturas elevadas e produz vapor durante a utilização, o que pode provocar escaldões ou queimaduras em caso de utilização inadequada.
  - Não toque na base! Segure o ferro pela pega.
  - Não deixe o cabo de alimentação suspenso na mesa ou na tábua de engomar, para evitar que o aparelho caia.
  - Não engome a roupa enquanto a tiver vestida!
  - Nunca direcione spray nem vapor a pessoas ou animais!
- Não deixe que o cabo de alimentação entre em contacto com arestas ou com a base, quando a mesma estiver quente.
- Nunca pouse o ferro na horizontal quando a base estiver quente. Pouse-o sobre a parte traseira.
- Não toque no aparelho com as mãos molhadas enquanto estiver em funcionamento.
- Este aparelho deve ser ligado e utilizado de acordo com a informação que consta na respectiva placa de características.
- Este aparelho tem de ser ligado a uma tomada de corrente com ligação à terra. Se

for absolutamente necessário utilizar um cabo de extensão, assegure-se de que é adequado para uma corrente de 16 A e que possui uma tomada com uma ligação à terra.

- Nunca coloque o aparelho directamente sob a torneira para encher o reservatório de água.
- Após cada utilização ou se suspeitar de algum defeito, desligue o aparelho, retirando a ficha da tomada.
- A ficha eléctrica não deve ser retirada da tomada puxando pelo cabo.
- Não mergulhe o ferro em água ou em qualquer outro líquido.
- Não deixe o aparelho exposto às condições atmosféricas (chuva, sol, geada, etc.).

## Sugestão sobre a eliminação

Os nossos artigos são fornecidos numa embalagem otimizada. Basicamente, a embalagem consiste na utilização de materiais não contaminantes, que devem ser entregues no serviço local de eliminação de resíduos como matérias-primas secundárias. As autoridades locais podem fornecer-lhe informações sobre como proceder à eliminação de aparelhos obsoletos.



**Este aparelho encontra-se etiquetado de acordo com a Directiva europeia 2012/19/UE relativa aos aparelhos eléctricos e electrónicos utilizados (Resíduos de Equipamentos Eléctricos e Electrónicos - REEE).**

**A directiva determina o quadro para o retorno e a reciclagem de aparelhos usados a aplicar em toda a UE.**

## Descrição

1. Botão de spray
2. Botão de jacto de vapor
3. Regulador de vapor
4. Entrada de água
5. Tampa do orifício de enchimento de água
6. Bico de vaporização
7. Base
8. Marca de nível de enchimento máximo
9. Indicador de temperatura
10. Botão "clean" (limpeza)
11. Reservatório de água
12. Controlo de temperatura
13. Luz piloto
14. Cabo de alimentação
15. Indicador luminoso "auto off" \* (desligar automaticamente)
16. Protetor de tecidos "TextileProtect" \* (protecção têxtil)
17. Líquido anticalcário \*
18. Acessório "StoreProtect" \* (protecção de armazenamento)

\* Depende do modelo

## Antes de utilizar o aparelho pela primeira vez

### Remova qualquer etiqueta ou capa de protecção da base (7).

Durante a primeira utilização, o ferro pode produzir alguns vapores e odores que deixam de se verificar após alguns minutos.

## Utilização do aparelho



### 1. Encher o reservatório de água

↑ Ver os lados móveis

Este aparelho foi concebido para usar água da torneira normal.

- A adição de outros líquidos (a menos que seja recomendada pela Bosch), tais como perfume, vai danificar o aparelho.
- Não utilize água de condensação de máquinas de secar roupa, sistemas de ar condicionado ou dispositivos semelhantes.

**Todos os danos provocados pela utilização dos produtos acima mencionados irão anular a garantia.**

**⚠ Coloque o regulador de vapor (3) na posição  e desligue o ferro da tomada de corrente!**

1. Abra a tampa do orifício de enchimento de água (5).
2. Encha o reservatório de água (11). **Nunca encha o reservatório acima da marca de nível de enchimento máximo (8).**
3. Feche a tampa do orifício de enchimento de água.

**👉 Sugestão:** Para que a função de vapor continue a funcionar nas condições ideais, pode misturar água da torneira com água destilada 1:1. Se a água da torneira na sua área de residência for muito dura, misture-a com água destilada 1:2.

Para obter informações sobre a dureza da água, contacte a companhia das águas local.



## 2. Definição de temperatura

↑ Ver os lados móveis

### O controlo de temperatura (12) ajusta a temperatura da base (7).

Coloque o controlo de temperatura na posição correspondente, alinhando-o com o indicador de temperatura (9) no ferro.

Definição de temperatura	Adequada para:
•	Tecidos sintéticos
••	Seda – Lã
•••	Algodão
max	Linho









A luz (13) acende-se quando o aparelho está a aquecer e desliga-se quando é atingida a temperatura programada. Se a temperatura do ferro quente baixar, pode continuar a engomar enquanto este volta a aquecer até à temperatura programada.

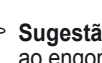

## 3. Passar a ferro com vapor

↑ Ver os lados móveis

**O regulador de vapor (3) é utilizado para regular a quantidade de vapor produzida ao engomar.**

Controlo de temperatura (12)	Posição recomendada do regulador de vapor (3) *
	 1 <span style="border: 1px solid black; padding: 0 2px;">2</span> 3 max
	 • <span style="border: 1px solid black; padding: 0 2px;">eco</span> • max
	 <span style="border: 1px solid black; padding: 0 2px;">1</span> <span style="border: 1px solid black; padding: 0 2px;">2</span> <span style="border: 1px solid black; padding: 0 2px;">3</span> max
	 • <span style="border: 1px solid black; padding: 0 2px;">eco</span> • max

**👉 Sugestão:** Para obter melhores resultados ao engomar, faça-o sem vapor nas últimas passagens, para secar a peça de roupa.



## 4. Jacto de vapor

↑ Ver os lados móveis

**Este botão pode ser utilizado para remover vincos ou pregas difíceis.**

1. Regule o controlo de temperatura (12) para "max".

2. Prima repetidamente o botão de jacto de vapor  (2) a intervalos mínimos de 5 segundos.



## 5. Vapor vertical

 Ver os lados móveis

**Pode ser utilizada para remover vincos de roupas penduradas em cabides, cortinas, etc.**

1. Regule o controlo de temperatura (12) para “max”.
2. Pendure a peça de roupa num cabide.
3. Segure o ferro em posição vertical, a uma distância de 10 cm., e prima o botão de jacto de vapor  (2) repetidamente, a intervalos mínimos de 5 segundos.



## 6. Engomar sem vapor

 Ver os lados móveis

**Esta operação permite utilizar o ferro para engomar a seco.**

Coloque o regulador de vapor (3) na posição .



## 7. Protecção antigota \*

 Ver os lados móveis

Se a temperatura estiver definida para um valor muito baixo, o vapor desliga-se automaticamente para evitar gotas de água. Quando isto ocorrer, poderá ouvir um clique.



## 8. Spray

 Ver os lados móveis

**Esta função pode ser utilizada para remover vincos difíceis.**

Não utilize a função de spray em sedas.



## 9. Função de desactivação automática “secure” \*

 Ver os lados móveis

**A função de desactivação automática “secure” desliga o ferro quando este é abandonado, aumentado, assim, a segurança e poupando energia.**

Se o seu ferro estiver equipado com a função “secure”, pode encontrar a indicação “auto off” na pega.

\* Depende do modelo

1. Ligue o ferro à tomada.
2. Processo de aquecimento inicial: esta função estará inactiva durante os primeiros dois minutos, de modo a que o aparelho tenha tempo de atingir a temperatura programada.
3. O circuito de segurança desligará automaticamente o aparelho e o indicador luminoso (15\*) começará a piscar nas seguintes situações:
  - a) Se o ferro não for movido durante 30 segundos, enquanto estiver apoiado na sua base ou na face lateral.
  - b) Se o ferro não for movido durante 8 minutos, enquanto estiver na posição vertical.
4. Para tornar a ligar o ferro, mova-o gentilmente.



## 10. Depois de engomar

 Ver os lados móveis

1. Desloque várias vezes o regulador de vapor (3) de  para “max” e vice-versa (limpeza automática).
2. Esvazie o reservatório. Segure o ferro, com a ponta virada para baixo, e agite-o levemente.
3. Guarde-o apoiado na parte traseira, não na base.
4. Não enrolado demasiado o cabo de alimentação (14)!



## Sugestões para ajudar a poupar energia

A produção de vapor consome muita energia. Para reduzir ao mínimo a quantidade de energia utilizada, faça o seguinte:

1. Comece por engomar os tecidos que requerem o nível mínimo de temperatura. Verifique a temperatura de engomar recomendada na etiqueta da peça de roupa.
2. Regule o vapor de acordo com a temperatura de engomar seleccionada, seguindo as instruções neste manual.
3. Utilize o vapor apenas se for necessário. Se possível, utilize em alternativa a função de spray.

Experimente engomar os tecidos enquanto ainda estão húmidos e reduza a definição de vapor. O vapor será gerado pelos tecidos e não pelo ferro. Se secar as peças na máquina de secar roupa antes de as engomar,

selecione o programa “iron dry” (secagem) para engomar na máquina.

- Se os tecidos estiverem suficientemente húmidos, desligue completamente o regulador de vapor (3).
- Posse o ferro na vertical durante as pausas. Pousá-lo na horizontal com o regulador de vapor ligado produz desperdício de vapor.



## Limpeza e Manutenção

↑ Ver os lados móveis



**Atenção! Risco de queimaduras!**  
Desligue sempre o aparelho da corrente antes de efectuar qualquer operação de limpeza ou manutenção do mesmo.

- Se o ferro não estiver muito sujo, desligue-o da corrente e aguarde até a base (7) arrefecer. Limpe o ferro e a respectiva base apenas com um pano de algodão húmido.
- Se o tecido for sintético poderá derreter porque a base do ferro está muito quente; desligue o controlo de vapor e remova imediatamente quaisquer resíduos com um pano de algodão húmido, dobrado várias vezes.
- Para manter a base do ferro em bom estado, não dê pancadas com o ferro em objectos metálicos. Nunca limpe a base do ferro com esfregões de palha de aço ou produtos químicos.



AntiCalc

## Sistema múltiplo anticalcário

↑ Ver os lados móveis

### A self-clean

Sempre que utiliza o regulador de vapor (3), o sistema “self-clean” (limpeza automática) limpa os depósitos de calcário do mecanismo.

### B Calc'nClean

A função Calc'nClean” ajuda a remover partículas incrustadas da câmara de vapor. Utilize esta função a cada 2 semanas aproximadamente, se a água for demasiado calcária na sua área.

- Desligue o ferro da tomada de corrente, coloque o regulador de vapor (3) na posição  e encha o reservatório de água (11) com água.

- Coloque o controlo de temperatura (12) na posição “max” e ligue o ferro à tomada.
- Depois do necessário período de pré-aquecimento, a luz (13) apaga-se. Em seguida, desligue o ferro da tomada (**muito importante!**).
- Regule o regulador de vapor para a posição “max”.
- Segure o ferro sobre um lava-louça. Prima o botão “clean” (10) e agite o ferro até se evaporar, aproximadamente, um terço da água existente no reservatório. Dele saem água a ferver e vapor, juntamente com calcário ou depósitos eventualmente presentes.
- Solte o botão “clean” e agite ligeiramente o ferro durante alguns segundos.
- Repita os passos 5 e 6 três vezes até o reservatório ficar vazio.
- Em seguida, ligue o ferro à tomada e volte a aquecê-lo até que a água remanescente se tenha evaporado. Prima o botão “clean” mais algumas vezes, para limpar a válvula.
- Desligue o ferro da tomada e aguarde até a base (7) arrefecer. Limpe a base apenas com um pano de algodão húmido.

### C “Calc'nClean” com líquido anticalcário \*

Para uma remoção profunda do calcário, recomenda-se a utilização do líquido anticalcário especialmente desenvolvido pela Bosch. Este procedimento deve ser efectuado trimestralmente.

- Encha o reservatório (11) com água da torneira misturada com uma medida (25 ml) de líquido anticalcário (17 \*).
- Depois, siga o procedimento descrito acima, na secção “Calc'nClean” (passos 2 a 9).

O líquido anticalcário pode ser adquirido no nosso serviço pós-venda ou em lojas especializadas.

**Nome do acessório: TDZ1101**

### D anti-calc\*

O cartucho “anti-calc” foi concebido para reduzir a formação de calcário produzido durante a operação de engomar a vapor, contribuindo para o aumento da vida útil do seu ferro. No entanto, o cartucho “anti-calc” não consegue remover todo o calcário que se vai formando naturalmente com o passar do tempo.



## Protector de tecidos "TextileProtect" \*

↑ Ver os lados móveis

**O protector de tecidos (16 \*) é utilizado para engomar peças delicadas com vapor, à temperatura máxima, sem as danificar.**

O protector de tecidos pode ser adquirido no nosso serviço pós-venda ou em lojas especializadas.

**Nome do acessório: TDZ1550**



## "StoreProtect" \*

**O acessório "StoreProtect" (18 \*) permite arrumar o ferro de forma imediata e segura, mesmo com a base (7) quente.**

Este acessório pode ser adquirido no nosso serviço pós-venda ou em lojas especializadas.

**Nome do acessório: TDZ1750**



## Resolução de problemas

Problema	Causa provável	Solução
O ferro não aquece.	<ol style="list-style-type: none"> <li>1. Controlo de temperatura (12) no mínimo.</li> <li>2. O sistema „secure“* foi activado (o indicador luminoso „auto off“ 15* está a piscar). O ferro está em estado de „stand-by“.</li> </ol>	<ol style="list-style-type: none"> <li>1. Rode-o para uma definição mais alta.</li> <li>2. Para tornar a ligar o ferro, mova-o gentilmente.</li> </ol>
As peças de roupa tem tendência a colar.	<ol style="list-style-type: none"> <li>1. A temperatura é demasiado alta.</li> </ol>	<ol style="list-style-type: none"> <li>1. Rode o controlo de temperatura (12) para uma definição mais baixa e espere até o ferro arrefecer.</li> </ol>
Além de vapor, pinga água da base (7) do ferro.	<ol style="list-style-type: none"> <li>1. A definição do controlo de temperatura (12) é muito baixa.</li> <li>2. Regulador de vapor (3) definido para um valor muito elevado com temperatura baixa.</li> <li>3. Premiui repetidamente o botão de jacto de vapor (2) sem respeitar os intervalos de 5 segundos entre cada pressão.</li> </ol>	<ol style="list-style-type: none"> <li>1. Rode o controlo de temperatura para uma definição mais elevada (entre „••“ e „max“) e aguarde até que a luz (13) se apague.</li> <li>2. Coloque o regulador de vapor (3) numa definição mais baixa.</li> <li>3. Prima o botão de jacto de vapor a intervalos de 5 segundos.</li> </ol>
Não sai vapor.	<ol style="list-style-type: none"> <li>1. O regulador de vapor (3) está na posição .</li> <li>2. A temperatura é demasiado baixa. O sistema antigota está activado.</li> </ol>	<ol style="list-style-type: none"> <li>1. Coloque o regulador de vapor numa posição superior.</li> <li>2. Aumente a temperatura, se essa for uma medida adequada ao tecido que vai engomar.</li> </ol>
Sai fumo quando liga o ferro pela primeira vez.	<ol style="list-style-type: none"> <li>1. Isto pode ser provocado pela lubrificação de algumas das peças internas.</li> </ol>	<ol style="list-style-type: none"> <li>1. Isto é normal e o ferro deixa de deitar fumo passados alguns minutos.</li> </ol>
Excesso de vapor ou de gotejamento.	<ol style="list-style-type: none"> <li>1. Fecho incorrecto do sistema Calc'nClean.</li> </ol>	<ol style="list-style-type: none"> <li>1. Accione o botão „clean“ (10) várias vezes.</li> </ol>
Saem resíduos pelos orifícios na base (7) do ferro.	<ol style="list-style-type: none"> <li>1. Vestígios de calcário na câmara de vapor.</li> </ol>	<ol style="list-style-type: none"> <li>1. Efectue um ciclo de limpeza (consulte a secção „Calc'nClean“).</li> </ol>

Se nenhuma das acções indicadas acima solucionar o problema, contacte um Centro de Serviço Técnico autorizado.

\* Depende do modelo

**Ευχαριστούμε για την αγορά του Sensixx'x DA50 ατμοσίδηρου της Bosch.**

Διαβάστε τις οδηγίες χρήσης αυτής της συσκευής προσεχτικά και φυλάξτε τις για μελλοντική αναφορά.

**Μπορείτε να μεταφορτώσετε αυτό το εγχειρίδιο από τη τοπική ιστοσελίδα της Bosch.**

Ανοίξτε τις πλευρές που ξεδιπλώνουν



## Οδηγίες ασφαλείας

- Μην αφήνετε τη συσκευή χωρίς επίτηρηση όταν είναι συνδεδεμένη στο ρεύμα.
- Τραβήξτε το ηλεκτρικό καλώδιο από την πρίζα προτού γεμίσετε τη συσκευή με νερό και προτού αδειάσετε το υπολειπόμενο νερό μετά τη χρήση.
- Το σίδερο πρέπει να το χρησιμοποιείτε και να το αφήνετε πάνω σε μια σταθερή επιφάνεια.
- Όταν χρησιμοποιείτε τη βάση, βεβαιωθείτε ότι η επιφάνεια πάνω στην οποία τοποθετείται είναι σταθερή.
- Το σίδερο δεν πρέπει να χρησιμοποιείται εάν έχει πέσει κάτω, εάν υπάρχουν εμφανή σημάδια φθοράς ή έχει διαρροή. Σε αυτή την περίπτωση, πρέπει να ελεγχθεί από ένα εξουσιοδοτημένο Κέντρο Τεχνικού Σέρβις προτού ξαναχρησιμοποιηθεί.
- Με στόχο την αποφυγή επικίνδυνων καταστάσεων, οποιαδήποτε εργασία ή επισκευή που μπορεί να χρειάζεται η συσκευή, π.χ. αντικατάσταση ενός ελαττωματικού ηλεκτρικού καλωδίου, πρέπει να γίνεται μόνο από ειδικευμένο προσωπικό ενός Εξουσιοδοτημένου Κέντρου Τεχνικού Σέρβις.
- Η συσκευή μπορεί να χρησιμοποιείται από παιδιά της ηλικίας των 8 χρονών και άνω, και άτομα με μειωμένες ψυχοφυσικές ή νοητικές ικανότητες, ή με ανεπαρκή εμπειρία ή γνώση, μόνο αν επιβλέπονται ή τους παρέχονται οδηγίες σχετικά με την ασφαλή χρήση της συσκευής και τους κινδύνους της. Τα παιδιά δεν πρέπει να παίζουν με τη συσκευή. Ο καθαρισμός και η συντήρηση της συσκευής δεν πρέπει να γίνεται από τα παιδιά χωρίς επίβλεψη.
- Διατηρείτε το σίδερο και το καλώδιο του μακριά από παιδιά κάτω των 8 χρονών όταν λειτουργεί ή κρυώνει.
-  ΠΡΟΣΟΧΗ. Ζεστή επιφάνεια.  
Η επιφάνεια ζεσταίνεται κατά τη διάρκεια της χρήσης.



## Σημαντικές σημειώσεις

- Αυτή η συσκευή προορίζεται για οικιακή χρήση μόνο και όχι για βιομηχανική.
- Αυτή η συσκευή πρέπει να χρησιμοποιείται μόνο για το σκοπό που προορίζεται, δηλαδή ως σίδερο. Οποιαδήποτε άλλη χρήση θεωρείται ακατάλληλη και ενδεχομένως επικίνδυνη.
- Ο κατασκευαστής δεν φέρει ευθύνη για οποιαδήποτε ζημιά που προκαλείται από μη σωστή ή ακατάλληλη χρήση.
- Η συσκευή αυτή αποκτά υψηλή θερμοκρασία και παράγει ατμό κατά τη λειτουργία της, αυτό μπορεί να προκαλέσει κάψιμο ή έγκαυμα εάν δεν χρησιμοποιείται σωστά.
  - Μην αγγίζετε τη πλάκα του σιδήρου! Κρατήστε το σίδερο από τη λαβή του.
  - Μην αφήνετε το ηλεκτρικό καλώδιο να κρέμεται από το τραπέζι ή τη σιδερώστρα, για να μην πέσει η συσκευή!
  - Μην σιδερώνετε τα ρούχα ενώ τα φοράτε!
  - Ποτέ μην ψεκάζετε ή μην κατευθύνετε τον ατμό προς ανθρώπους ή ζώα!
- Το καλώδιο τροφοδοσίας δεν πρέπει να έρχεται σε επαφή με αιχμηρές άκρες ή την πλάκα του σιδήρου όταν είναι ζεστή.
- Ποτέ μην ακουμπάτε το σίδερο σε οριζόντια θέση ενόσω η πλάκα του σιδήρου είναι ζεστή. Τοποθετήστε το σίδερο όρθιο.
- Μην αγγίζετε τη συσκευή με βρεγμένα χέρια ενόσω λειτουργεί.
- Αυτή η συσκευή πρέπει να συνδέεται σύμφωνα με τις δεδομένα που αναγράφονται στην ετικέτα χαρακτηριστικών του.
- Συνδέστε τη συσκευή μόνο σε πρίζα με γείωση. Εάν είναι απολύτως απαραίτητο

να χρησιμοποιήσετε επέκταση καλωδίου, βεβαιωθείτε ότι είναι κατάλληλη για 16A ή περισσότερο και ότι έχει πρίζα με γείωση.

- Η συσκευή δεν πρέπει ποτέ να τοποθετείται απευθείας κάτω από τη βρύση για την πλήρωση της δεξαμενής νερού.
- Αποσυνδέστε τη συσκευή από την ηλεκτρική σύνδεση μετά από κάθε χρήση, ή εάν υποψιάζεστε ότι υπάρχει βλάβη.
- Το φως δεν πρέπει να αφαιρείται από τη πρίζα τραβώντας από το καλώδιο.
- Μην βυθίζεται το σίδερο σε νερό ή σε άλλο υγρό.
- Μην αφήνετε εκτεθειμένη τη συσκευή στις καιρικές συνθήκες (βροχή, ήλιος, παγετός,...).

## Συμβουλή για την απόρριψη

Τα προϊόντα μας προσφέρονται σε βελτιστοποιημένη συσκευασία. Αυτό βασικά συνιστά τη χρήση μη μολυσματικών υλικών που πρέπει να απορρίπτονται με την τοπική υπηρεσία απορριμμάτων ως δευτερεύουσες πρώτες ύλες. Το τοπικό δημοτικό συμβούλιό σας μπορεί να προσφέρει πληροφορίες για τον τρόπο απόρριψης παλαιών συσκευών.



**Αυτή η συσκευή φέρει σήμανση σύμφωνα με την Ευρωπαϊκή Κατευθυντήρια Οδηγία 2012/19/ΕΕ που αφορά στη χρήση ηλεκτρικών και ηλεκτρονικών συσκευών (απόβλητα ηλεκτρικού και ηλεκτρονικού εξοπλισμού -ΑΗΗ Ε).**

**Η κατευθυντήρια οδηγία που εφαρμόζεται σε όλη την ΕΕ καθορίζει το πλαίσιο για την επιστροφή και ανακύκλωση των χρησιμοποιημένων συσκευών.**

## Περιγραφή

1. Κουμπί ψεκασμού
2. Κουμπί εκτόξευσης ατμού
3. Ρυθμιστής ατμού
4. Είσοδος νερού
5. Καπάκι είσοδος νερού
6. Στόμιο ψεκασμού
7. Πλάκα του σιδήρου
8. Δοσομετρητής για μέγιστη πλήρωση
9. Δείκτης θερμοκρασίας
10. κουμπί "clean" (καθαρισμός)
11. Δεξαμενή νερού
12. Επιλογέας θερμοκρασίας
13. Λυχνία ελέγχου
14. Καλώδιο τροφοδοσίας
15. "auto off" (αυτόματο σβήσιμο) λυχνία ένδειξης \*
16. "TextileProtect" (προστασία ύφασμα) προστατευτικό υφάσματος \*
17. Υγρό απαμβέστωσης \*
18. "StoreProtect" (προστατευτικό αποθήκευσης) εξάρτημα \*

\* Ανάλογα με το μοντέλο

## Πριν την πρώτη χρήση του σίδερου

**Αφαιρέστε οποιαδήποτε ετικέτα ή προστατευτικό κάλυμμα από την πλάκα σίδερου (7).**

Κατά την πρώτη χρήση μπορεί να βγουν καπνοί και οσμές στην πλάκα σίδερου τα οποία θα σταματήσουν μετά από μερικά λεπτά.

## Χρήση του σίδερου



### 1. Πλήρωση της δεξαμενής νερού

↑ Βλέπε τις πλευρές που ξεδιπλώνουν

Αυτή η συσκευή έχει σχεδιαστεί να χρησιμοποιεί κανονικό νερό βρύσης.

- Η πρόσθεση άλλων υγρών, (εκτός αν συνιστάται από τη Bosch) όπως άρωμα, θα βλάψει τη συσκευή.
- Μην χρησιμοποιείτε συμπύκνωση νερού από το στεγνωτήριο ρούχων, το κλιματιστικό ή παρόμοια συσκευή.

**Η εγγύηση παύει να ισχύει αν προκληθεί βλάβη με τη χρήση των προαναφερόμενων προϊόντων.**

**⚠ Ρυθμίστε το ρυθμιστή ατμού (3) στη θέση  και αποσυνδέστε το σίδερο από την πρίζα ρεύματος!**

1. Ανοίξτε το καπάκι της εισόδου νερού (5).
2. Γεμίστε τη δεξαμενή νερού (11). **Ποτέ μην γεμίζετε πέρα από τη μέγιστη πλήρωση του δοσομετρητή (8).**
3. Κλείστε το καπάκι της εισόδου νερού.

**👉 Συμβουλή:** Για να παρατείνετε τη βέλτιστη λειτουργία του ατμού, αναμίξτε νερό βρύσης με απεσταγμένο νερό 1:1. Εάν το νερό βρύσης της περιοχής σας είναι πολύ σκληρό, αναμίξτε νερό βρύσης με απεσταγμένο νερό 1:2.

Μπορείτε να ρωτήσετε τον παροχέα νερού της περιοχής σας για τη σκληρότητα του νερού.



### 2. Ρύθμιση θερμοκρασίας

↑ Βλέπε τις πλευρές που ξεδιπλώνουν

**Ο επιλογέας θερμοκρασίας (12) ρυθμίζει τη θερμοκρασία της πλάκας του σίδερου (7).**

Ρυθμίστε τον επιλογέα θερμοκρασίας στην αντίστοιχη θέση ευθυγραμμίζοντάς τον με το δείκτη θερμοκρασίας (9) στο σίδερο.

Ρύθμιση θερμοκρασίας	Κατάλληλη για:
•	Συνθετικά
••	Μεταξωτά-Μάλλινα
•••	Βαμβακερά
max	Λινά

Η λυχνία (13) ανάβει όταν το σίδερο θερμαίνεται και σβήνει μόλις επιτευχθεί η θερμοκρασία που ρυθμίσατε. Αν πέσει η θερμοκρασία από το θερμό σίδερο, μπορείτε να συνεχίσετε το σιδέρωμα ενώ το σίδερο φτάνει ξανά στη θερμοκρασία που ρυθμίσατε.



### 3. Σιδέρωμα με ατμό

↑ Βλέπε τις πλευρές που ξεδιπλώνουν

**Ο ρυθμιστής ατμού (3) χρησιμεύει για τον έλεγχο της ποσότητας ατμού που παράγεται κατά το σιδέρωμα.**

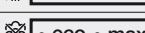
Επιλογέας θερμοκρασίας (12)	Προτεινόμενη θέση του ρυθμιστή ατμού (3) *
	 1 <input checked="" type="checkbox"/> 2 <input type="checkbox"/> 3 max
	 • eco • max
	 1 2 3 max
	 • eco • max

**👉 Συμβουλή:** Για καλύτερα αποτελέσματα στο σιδέρωμα, σιδερώστε στο τέλος χωρίς ατμό για να στεγνώσουν τα ρούχα.



### 4. Εκτόξευσή ατμού

↑ Βλέπε τις πλευρές που ξεδιπλώνουν

**Αυτό μπορεί να χρησιμοποιηθεί για να απομακρύνετε τις επίμονες ζάρες ή να πατήσετε ένα έντονο σαλάκωμα ή μια πιέτα.**

1. Ρύθμιση του επιλογέα θερμοκρασίας (12) στο "max".
2. Πιέστε επαναλαμβανόμενα το κουμπί εκτόξευσης ατμού  (2) σε χρονικά διάστημα 5 δευτερολέπτων.



## 5. Κάθετος ατμός

↑ Βλέπε τις πλευρές που ξεδιπλώνουν

**Αυτό μπορεί να χρησιμοποιηθεί για να απομακρύνετε το σαλάκιμα σε ρούχα που κρέμονται, κουρτίνες, κλπ.**

1. Ρύθμιση του επιλογέα θερμοκρασίας (12) στο “max”.
2. Κρέμασμα αντικειμένου ή ενδύματος σε μια κρεμάστρα για ρούχα.
3. Λειτουργήστε το σίδερο σε κάθετη θέση σε μια απόσταση των 10 εκ, και πατήστε επανειλημμένα το κουμπί εκτόξευσης ατμού (2) με παύσεις τουλάχιστον 5 δευτερόλεπτα.



## 6. Σιδέρωμα δίχως ατμό

↑ Βλέπε τις πλευρές που ξεδιπλώνουν

**Αυτό επιτρέπει το στεγνό σιδέρωμα.**  
Ρυθμίστε το ρυθμιστή ατμού (3) στη θέση



## 7. Προστασία από το στάξιμο \*

↑ Βλέπε τις πλευρές που ξεδιπλώνουν

Αν η θερμοκρασία είναι σε πολύ χαμηλή ρύθμιση, ο ατμός σβήνει αυτόματα και εμποδίζει το νερό να στάξει.

Μπορεί να ακουστεί ένα κλικ όταν συμβεί αυτό.



## 8. Ψεκασμός

↑ Βλέπε τις πλευρές που ξεδιπλώνουν

**Αυτό μπορεί να χρησιμοποιηθεί για να απομακρύνετε τις επίμονες ζάρες.**

Μην χρησιμοποιείτε τη λειτουργία ψεκασμού με μετάξι.



## 9. Λειτουργία “secure” αυτόματο σβήσιμο \*

↑ Βλέπε τις πλευρές που ξεδιπλώνουν

**Η λειτουργία “secure” αυτόματο σβήσιμο απενεργοποιεί το σίδερο όταν δεν χρησιμοποιείται, έτσι αυξάνεται η ασφάλεια και εξοικονομείται ενέργεια.**

1. Συνδέστε το σίδερο.
2. Αρχική διαδικασία θέρμανσης: αυτή η λειτουργία παραμένει ανενεργή για τα πρώτα

δύο λεπτά ενώ το σίδερο θερμαίνεται για τη ρύθμιση της θερμοκρασίας.

3. Το κύκλωμα ασφάλειας θα απενεργοποιήσει αυτόματα τη συσκευή και η λυχνία ένδειξης (15\*) θα αρχίσει να αναβοσβήνει στις παρακάτω περιπτώσεις:
  - a Αν το σίδερο δεν μετακινηθεί για 30 δευτερόλεπτα ενώ είναι με την πλάκα του σιδήρου προς τα κάτω ή πλάγια.
  - b Αν το σίδερο δεν μετακινηθεί για 8 λεπτά ενώ είναι σε κατακόρυφη θέση.
4. Για επανασύνδεση του σιδήρου, απλά μετακινήστε το απαλά.



## 10. Μετά το σιδέρωμα

↑ Βλέπε τις πλευρές που ξεδιπλώνουν

1. Αλλάξτε το ρυθμιστή ατμού (3) από σε “max” και πίσω πάλι αρκετές φορές (self-cleaning) (αυτόματος καθαρισμός).
2. Αδειάστε τη δεξαμενή. Κρατήστε το σίδερο με τη μύτη προς τα κάτω και ανακινήστε ελαφριά.
3. Αποθηκεύστε στηρίζοντάς το όρθιο, όχι πάνω στη βάση.
4. Μην τυλίγετε πολύ σφιχτά το καλώδιο τροφοδοσίας (14)!



## Συμβουλές για να εξοικονομήσετε ενέργεια

Η παραγωγή ατμού καταναλώνει την περισσότερη ενέργεια. Για να μειώσετε τη χρήση ενέργειας, ακολουθήστε την παρακάτω συμβουλή:

1. Ξεκινήστε σιδερώνοντας τα ρούχα που απαιτούν τη χαμηλότερη θερμοκρασία σιδερώματος. Ελέγξτε την προτεινόμενη θερμοκρασία σιδερώματος στην επικέτα του υφάσματος.
2. Ρυθμίστε τον ατμό σύμφωνα με την επιλεγόμενη θερμοκρασία σιδερώματος, ακολουθώντας τις οδηγίες σε αυτό το εγχειρίδιο.
3. Χρησιμοποιήστε τον ατμό μόνο όταν είναι απαραίτητο. Εάν είναι δυνατόν, χρησιμοποιήστε τη λειτουργία ψεκασμός. Προσπαθήστε να σιδερώσετε τα υφάσματα ενώ είναι ακόμη νωπά και μειώστε τη ρύθμιση ατμού. Ο ατμός παράγεται από τα ρούχα και όχι από το σίδερο. Εάν στεγνώνετε τα ρούχα στο στεγνωτήριο ρούχων πριν από το σιδέρωμα, ρυθμίστε το στεγνωτήριο ρούχων στο πρόγραμμα «στεγνό σιδέρωμα».

\* Ανάλογα με το μοντέλο

- Εάν τα ρούχα είναι αρκετά υγρά, απενεργοποιήστε το ρυθμιστή ατμού (3).
- Βάλτε το σίδερο σε κάθετη θέση όταν κάνετε διαλείμματα.

Εάν το τοποθετείτε οριζόντια με ενεργοποιημένο το ρυθμιστή ατμού, γίνεται σπατάλη του ατμού.



## Καθαρισμός & Συντήρηση

↑ Βλέπε τις πλευρές που ξεδιπλώνουν

**⚠ Προσοχή! Κίνδυνος εγκαύματος!**  
Πάντα να απενεργοποιείτε τη συσκευή από το ρεύμα πριν την καθαριότητα ή τη συντήρησή.

- Αν το σίδερο είναι λίγο βρώμικο, βγάλτε το φιν και αφήστε την πλάκα του σίδηρου (7) να κρυώσει. Σκουπίστε το περιβλήμα και την πλάκα του σίδηρου μόνο με ένα υγρό βαμβακερό πανί.
- Αν το συνθετικό ύφασμα λιώνει λόγω υψηλών θερμοκρασιών στην πλάκα του σίδηρου, σβήστε τον ατμό και σκουπίστε αμέσως τα υπολείμματα με ένα παχύ διπλωμένο, υγρό βαμβακερό πανί.
- Για να διατηρήσετε απαλή την πλάκα του σίδηρου, πρέπει να αποφύγετε τη σκληρή επαφή με μεταλλικά αντικείμενα. Μην χρησιμοποιείτε ποτέ το σφουγγαράκι για τα πιάτα ή χημικά για τον καθαρισμό της πλάκας του σίδηρου.



## Πολλαπλό σύστημα απασβέστωσης

↑ Βλέπε τις πλευρές που ξεδιπλώνουν

### A self-clean

Κάθε φορά που πατάτε τον ρυθμιστή ατμού (3), το σύστημα "self-clean" (αυτόματος καθαρισμός) καθαρίζει το μηχανισμό από τα υπολείμματα αλάτων.

### B Calc'nClean

Η λειτουργία "Calc'nClean" συμβάλλει στην αφαίρεση των σωματιδίων αλάτων από το θάλαμο ατμού. Να χρησιμοποιείτε τη συγκεκριμένη λειτουργία κάθε 2 εβδομάδες περίπου, αν το νερό της περιοχής σας είναι πολύ σκληρό.

- Αποσυνδέστε το σίδερο από την πρίζα ρεύματος, ρυθμίστε το ρυθμιστή ατμού (3) στη θέση  και γεμίστε τη δεξαμενή νερού (11) με νερό.

- Ρυθμίστε τον επιλογέα θερμοκρασίας (12) στη θέση "max" και συνδέστε το σίδερο στο ρεύμα.

- Μετά την απαιτούμενη περίοδο προθέρμανσης, η λυχνία (13) θα σβήσει. Τώρα μπορείτε να αποσυνδέσετε το σίδερο **(πολύ σημαντικό!)**.

- Ρυθμίστε το ρυθμιστή ατμού στη θέση "max".

- Κρατήστε το σίδερο πάνω από ένα νεροχύτη. Πατήστε το κουμπί "clean" (10) και ανακινήστε το σίδερο μέχρι να εξατμιστεί περίπου το ένα τρίτο του νερού της δεξαμενής. Το βραστό νερό και ο ατμός θα εξέλθουν συμπαρασύροντας τα άλατα ή τυχόν υπολείμματα που υπάρχουν.

- Ελευθερώστε το κουμπί "clean" και ανακινήστε απαλά το σίδερο για μερικά δευτερόλεπτα.

- Επαναλάβετε τα βήματα 5 και 6 τρεις φορές μέχρι να αδειάσει η δεξαμενή.

- Κατόπιν συνδέστε το σίδερο και θερμαίνετε το ξανά μέχρι να εξατμιστεί το υπολειπόμενο νερό. Πατήστε το κουμπί "clean" μερικές φορές ακόμα για να καθαρίσετε τη βαλβίδα.

- Αποσυνδέστε το σίδερο και αφήστε την πλάκα σίδηρου (7) να κρυώσει. Καθαρίστε την πλάκα σίδηρου με ένα υγρό πανί μόνο.

### C Calc'nClean με υγρό απασβέστωσης \*

Για καλύτερη απασβέστωση, συνιστάται η χρήση υγρού απασβέστωσης ειδικά ανεπτυγμένο από την Bosch.

Αυτή η διαδικασία πρέπει να το πραγματοποιείται κάθε 3 μήνες.

- Γεμίστε τη δεξαμενή νερού (11) με νερό βρύσης και προσθέστε μια δόση (25 ml) υγρού απασβέστωσης (17 \*).
- Κατόπιν συνεχίστε με τη διαδικασία της παραπάνω ενότητας "Calc'nClean" (βήματα 2 έως 9).

Μπορείτε να προμηθευτείτε το υγρό απασβέστωσης από την υπηρεσία μετά την πώληση ή από εξειδικευμένα καταστήματα.

### Όνομα εξαρτήματος: TDZ1101

### D anti-calc\*

Η κεφαλή "anti-calc" έχει σχεδιαστεί για να μειώνει τη συσσώρευση αλάτων που παράγεται κατά το σιδέρωμα στον ατμό, με αυτό τον τρόπο παρατείνεται τη χρήσιμη ζωή του σίδηρου σας. Ωστόσο, η κεφαλή "anti-calc" δεν σταματάει εξ ολοκλήρου τη φυσική διαδικασία συσσώρευσης αλάτων.



“TextileProtect”  
προστατευτικό υφάσματος \*

↑ Βλέπε τις πλευρές που ξεδιπλώνουν

**Το προστατευτικό-υφάσματος (16 \*) χρησιμοποιείται για να σιδερώσετε στον ατμό τα ευαίσθητα υφάσματα σε μέγιστη θερμοκρασία χωρίς να τα καταστρέψετε.**

Μπορείτε να προμηθευτείτε το προστατευτικό υφάσματος από την υπηρεσία μετά την πώληση ή από εξειδικευμένα καταστήματα.

**Όνομα εξαρτήματος: TDZ1550**



“StoreProtect” \*

**Το εξάρτημα “StoreProtect” (18 \*) βοηθάει στην άμεση και ασφαλή αποθήκευση του σιδήρου, ακόμα και με την πλάκα του σιδήρου ζεστή (7).**

Μπορείτε να προμηθευτείτε αυτό το εξάρτημα από την υπηρεσία μετά την πώληση ή από εξειδικευμένα καταστήματα.

**Όνομα εξαρτήματος: TDZ1750**



## Οδηγός επίλυσης προβλημάτων

Πρόβλημα	Πιθανή αιτία	Λύση
Το σίδερο δεν θερμαίνεται.	<ol style="list-style-type: none"> <li>1. Ο επιλογέας θερμοκρασίας (12) είναι στην πιο χαμηλή θέση.</li> <li>2. Έχει ενεργοποιηθεί το σύστημα “secure”* (η λυχνία ένδειξης “auto off” 15* αναβοσβήνει). Το σίδερο έχει ρυθμιστεί στην αναμονή.</li> </ol>	<ol style="list-style-type: none"> <li>1. Ρυθμίστε σε μια υψηλότερη θέση.</li> <li>2. Για επανασύνδεση του σιδήρου, απλά μετακινήστε το απαλά.</li> </ol>
Τα ρούχα κολλάνε	<ol style="list-style-type: none"> <li>1. Η θερμοκρασία είναι πολύ υψηλή.</li> </ol>	<ol style="list-style-type: none"> <li>1. Σβήστε τον επιλογέα θερμοκρασίας (12) και περιμένετε μέχρι να κρυώσει το σίδερο.</li> </ol>
Στάζει νερό από τη πλάκα του σιδήρου (7) μαζί με τον ατμό.	<ol style="list-style-type: none"> <li>1. Ο επιλογέας θερμοκρασίας (12) είναι σε πολύ χαμηλή θέση.</li> <li>2. Ο ρυθμιστής ατμού (3) είναι σε πολύ υψηλή θέση σε συνδυασμό με χαμηλή θερμοκρασία.</li> <li>3. Πατήσατε το κουμπί εκτόξευση ατμού (2) επαναλαμβανόμενα δίχως να περιμένετε 5 δευτερόλεπτα ανάμεσα σε κάθε βολή.</li> </ol>	<ol style="list-style-type: none"> <li>1. Αλλάξτε τον επιλογέα θερμοκρασίας σε μια υψηλότερη ρύθμιση (ανάμεσα “..” και “max”) και περιμένετε μέχρι να σβήσει η λυχνία (13).</li> <li>2. Τοποθετήστε τον ρυθμιστή ατμού (3) σε χαμηλότερη ρύθμιση.</li> <li>3. Περιμένετε 5 δευτερόλεπτα ανάμεσα σε κάθε βολή του κουμπιού εκτόξευσης ατμού.</li> </ol>
Δεν βγαίνει ατμός.	<ol style="list-style-type: none"> <li>1. Ο ρυθμιστής ατμού (3) είναι στη θέση </li> <li>2. Η θερμοκρασία είναι πολύ χαμηλή. Το σύστημα Αντί-drip έχει ενεργοποιηθεί.</li> </ol>	<ol style="list-style-type: none"> <li>1. Ρυθμίστε το ρυθμιστή ατμού σε υψηλότερη θέση.</li> <li>2. Ρυθμίστε σε πιο υψηλή θερμοκρασία, εφόσον το ύφασμα επιτρέπει.</li> </ol>
Βγαίνει καπνός μόλις συνδέετε το σίδερο για πρώτη φορά.	<ol style="list-style-type: none"> <li>1. Αυτό μπορεί να έχει προκληθεί από τη λίπανση κάποιων εσωτερικών εξαρτημάτων.</li> </ol>	<ol style="list-style-type: none"> <li>1. Αυτό είναι φυσιολογικό και θα σταματήσει μετά από λίγο.</li> </ol>
Υπερβολικό στάξιμο ή ατμός.	<ol style="list-style-type: none"> <li>1. Μη σωστό κλείσιμο του συστήματος “Calc’nClean”.</li> </ol>	<ol style="list-style-type: none"> <li>1. Πατήστε μερικές φορές το κουμπί “clean” (10).</li> </ol>
Βγαίνουν υπολείμματα από τις τρύπες στη πλάκα του σιδήρου (7).	<ol style="list-style-type: none"> <li>1. Ίχνη αλάτων βγαίνουν από το θάλαμο ατμού.</li> </ol>	<ol style="list-style-type: none"> <li>1. Συνεχίστε με τον κύκλο καθαριότητας (δείτε την ενότητα “Calc’nClean”).</li> </ol>

Αν τα παραπάνω δεν επιλύσουν το πρόβλημα, επικοινωνήστε με ένα εξουσιοδοτημένο τεχνικό σέρβις.

\* Ανάλογα με το μοντέλο

**Bosch Sensixx'x DA50 buharlı ütüyü satın aldığınız için teşekkür ederiz.**

Cihazın çalıştırma talimatlarını dikkatli bir şekilde okuyunuz ve ileride referans olması için özenle saklayınız.

**Bu el kitabını Bosch'un yerel internet sayfalarından indirebilirsiniz.**

Ayrılabilir sayfaları açınız



## Genel güvenlik talimatları

- Ütü elektrik şebekesine bağlı olduğu sürece gözetimsiz bırakılmamalıdır.
- Cihaza su doldurmadan veya kullanım sonrasında kalan suyu dökmeden önce fişi prizden çıkarınız.
- Cihaz dengeli bir yüzeyde kullanılmalıdır ve saklanmalıdır.
- Kendi standına yerleştirildiğinde, standın üzerinde bulunduğu yüzeyin dengeli olduğundan emin olunuz.
- Ütü eğer düşürülmüşse, gözle görünen hasar işaretleri bulunuyorsa veya su sızıntısı varsa kullanılmamalıdır. Tekrar kullanılmadan önce yetkili bir Teknik Servis Merkezi tarafından kontrol edilmelidir.
- Tehlikeli durumları önlemek amacıyla, cihazda yapılması gereken herhangi bir çalışma veya onarım, örn. arızalı bir şebeke kablosunun değiştirilmesi, sadece Yetkili Teknik Servis Merkezinin uzman personeli tarafından gerçekleştirilmelidir.
- Bu cihaz, cihazın kullanımı ile ilgili talimatlar ve denetim sağlanması ve meydana gelebilecek tehlikeler anlaşıldığı sürece 8 yaş ve üzerindeki çocuklar ve düşük fiziksel, algısal veya zeka kabiliyetine ya da deneyim ve bilgi eksikliğine sahip kişiler tarafından da kullanılabilir. Çocukların aleti kurcalaması kesinlikle tehlikeli ve sakıncalıdır. Çocukların temizlik ve kullanıcı bakımı yapması yalnızca gözetim altında mümkündür.
- Ütüde enerji varken veya soğuyorken ütüyü ve kablosunu 8 yaşından küçük çocukların erişemeyeceği bir yerde tutunuz.
-  **DİKKAT.** Sıcak yüzey.  
Kullanım sırasında yüzey ısınabilir.

## Önemli notlar

- Bu cihaz tamamen ev tipi kullanım için tasarlanmıştır ve endüstriyel amaçlı olarak kullanılmamalıdır.
- Bu cihaz sadece tasarlandığı amaçlar için kullanılmalıdır, örn. bir ütü olarak. Herhangi bir diğer kullanım uygunsuz ve sonuç olarak tehlikeli olarak değerlendirilecektir.
- Üretici yanlış veya uygun olmayan kullanım sonucu oluşacak hasarlardan sorumlu tutulamaz.
- Bu alet kullanım sırasında yüksek sıcaklıklara ulaşır ve buhar üretir, bu da yanlış kullanıldığında haşlanma ya da yanıklara neden olabilir.
  - Ütü tabanına dokunmayınız! Ütüyü tutma yerinden tutunuz.
  - Cihazın düşmesini engellemek için cihazın kablosunun masadan veya ütü masasından sarkmamasını sağlayınız.
  - Elbiseleri üzerinizdeyken ütülemeyiniz!
  - Buharı kesinlikle insanlara veya hayvanlara yöneltmeyiniz!
- Elektrik kablosunun keskin kenarlar veya sıcakken ütü tabanı ile temas etmesini engelleyiniz.
- Ütü tabanı sıcakken ütüyü kesinlikle yatay bir pozisyonda bırakmayınız. Ütüyü arka tarafının üzerinde dik bir şekilde bırakınız.
- Cihaza çalışırken ıslak ellerle dokunmayınız.
- Bu cihaz, teknik özellikler plakasında açıklanan bilgilere uygun şekilde bağlanmalı ve kullanılmalıdır.

- Bu cihaz topraklanmış bir prize bağlanmalıdır. Eğer mutlaka bir uzatma kablosunun kullanılması gerekiyorsa, 16A için uygun olduğundan ve bir toprak bağlantısına sahip olduğundan emin olunuz.
- Cihaz, su haznesini doldurmak için kesinlikle doğrudan musluğun altına konmamalıdır.
- Cihazın her kullanım sonrasında veya bir arızadan şüphelenildiğinde elektrik şebekesi ile bağlantısını kesiniz.
- Elektrik fişi, prizden kablosundan çekilerek çıkarılmamalıdır.
- Ütüyü su veya başka bir sıvı içerisine batırmayınız.
- Cihazı açık havaya maruz bırakmayınız (yağmur, güneş, çiy,...).

## Elden çıkarma konusunda tavsiye

Ürünlerimiz optimize edilmiş paketlerde teslim edilir. Bunlar temelde, ikincil hammadde olarak kullanılmak üzere yerel atık imha merkezlerine gönderilebilecek kirliliğe neden olmayan malzemelerdir. Yerel belediye meclisiniz, size eskimiş cihazları nasıl elden çıkarabileceğiniz konusunda bilgi verebilir.



**Bu cihaz kullanılmış elektrikli ve elektronik cihazlara ilişkin (elektrikli ve elektronik A vrupa Birliği Yönergesi 2012/19/EU doğrultusunda etiketlenmiştir ekipman sarfiyatı - WEEE).**

**Yönerge EU genelinde uygulanabilir şekilde, kullanılmış cihazların iadesi ve geri dönüştürülmesinin çerçevesini belirlemektedir.**

## Tanım

1. Sprey düğmesi
2. Buhar verme düğmesi
3. Buhar ayarı
4. Su girişi
5. Su giriş kapağı
6. Sprey çıkışı
7. Ütü tabanı
8. Maksimum doldurma için seviye işareti
9. Isı endeksi
10. "clean" (temizle) düğmesi

11. Su haznesi
12. Isı ayarı
13. İkaz ışığı
14. Güç kablosu
15. "auto off" (otomatik kapatma) gösterge lambası \*
16. "TextileProtect" (Kumaş koruması) kumaş koruyucu \*
17. Kireç temizleme çözümü \*
18. "StoreProtect" (muhafaza emniyeti) aksesuarı \*

\* Modele bağlı olarak

## Cihazınızı ilk kez kullanmadan önce

### Ütü tabanındaki tüm etiketleri veya koruyucu kılıfları çıkarınız (7).

İlk kullanımı sırasında ütü birkaç dakika sonrasında kaybolacak bazı buhar ve kokular oluşabilir.

## Cihazınızın kullanılması



### 1. Su haznesinin doldurulması

↑ Ayrılabılır sayfalara bakınız

Bu cihaz normal musluk suyu kullanacak biçimde tasarlanmıştır.

- Parfüm, sirke, kola gibi başka sıvıların eklenmesi, (Bosch tarafından önerilmediği sürece) cihaza zarar verecektir.
- Çamaşır kurutma makinesi, klima sistemleri veya benzeri sistemlerin oluşturduğu yoğunlaşma suyunu kullanmayın.

**Bahsi geçen ürünlerin kullanımından kaynaklanan her türlü hasar garantiyi geçersiz kılacaktır.**

**⚠ Buhar ayarını (3) pozisyonuna getiriniz ve ütüü elektrik şebekesinden çıkarınız!**

1. Su giriş kapağını açınız (5).
2. Hazneyi (11) doldurunuz. **Kesinlikle maksimum doldurma seviyesi işaretini geçmeyiniz (8).**
3. Su giriş kapağını kapatınız.

**👉 İpucu:** Optimum buhar fonksiyonunun süresini uzatmak için musluk suyunu saf su ile karıştırabilirsiniz 1:1. Eğer yaşadığınız bölgedeki musluk suyu çok sertse, musluk suyunu saf su ile 1:2 oranında karıştırın. Suyun sertlik derecesi hakkında bölgenizdeki su idaresinden bilgi alabilirsiniz.



## 2. Isının ayarlanması

↑ Ayrılabılır sayfalara bakınız

**Isı ayarı (12) ütü tabanının (7) ısısını ayarlar.** Ütü üzerindeki ısı endeksi (9) ile hizalayarak ısı ayarını ütülediğiniz kumaşa karşılık gelen pozisyona ayarlayınız.

Sıcaklık ayarı	Şunlar için uygundur:
•	Sentetik
••	İpek-Yünlü
•••	Pamuklu
max	Keten

İşığı (13) cihaz ısınırken açılır ve ayarlanan ısıya ulaşıldığında kapanır. Eğer sıcak ütünün ısısı azalıyorsa ütü ayarlanan ısıya ulaşmak için ısınıyorken ütü yapmaya devam edebilirsiniz.



## 3. Buharlı ütüleme

↑ Ayrılabılır sayfalara bakınız

**Buhar ayarı (3) ütüleme esnasında üretilen buhar miktarını ayarlamak için kullanılır.**

Isı ayarı (12)	Buhar ayarı için önerilen konum (3) *
	1 <b>2</b> 3 max
	•eco•max
	1 2 3 max
	•eco•max

**👉 İpucu:** Daha iyi ütüleme sonuçları için kıyafeti kurutmak amacıyla son geçişleri buharsız yapın.



## 4. Buhar verme

↑ Ayrılabılır sayfalara bakınız

**İnatçı kırışıklıkları gidermek veya keskin çizgi ya da pli oluşturmak için kullanılabilir.**

1. Isı ayarını (12) "max" olarak ayarlayınız.
2. En az 5 saniyelik aralıklarla buhar verme düğmesine (2) sürekli olarak basınız.





## 5. Dikey buhar

↑ Ayrılabilir sayfalara bakınız

**Bu fonksiyon, askıda duran kıyafetlerden, perdelerden, vs. çizgileri yok etmek için kullanılabilir.**

1. Isı ayarını (12) "max" olarak ayarlayınız.
2. Kıyafeti bir askıya asınız.
3. 10 cm mesafede dikey bir pozisyondan ütüü çalıştırınız ve en az 5 saniyelik duraklamalar ile buhar verme düğmesine  (2) sürekli olarak basınız.



## 6. Buharsız ütüleme

↑ Ayrılabilir sayfalara bakınız

**Bu fonksiyon, ütünün sadece kuru ütüleme için kullanılmasını sağlar.**

Buhar ayarını (3)  konumuna getiriniz.



## 7. Damlama emniyeti \*

↑ Ayrılabilir sayfalara bakınız

Eğer ısı çok düşükse, damlamayı engellemek için buhar otomatik olarak kesilir. Bu gerçekleştiğinde bir klik sesi duyulur.



## 8. Sprey

↑ Ayrılabilir sayfalara bakınız

**İnatçı kırıksıklıkları gidermek için bunu kullanabilirsiniz.**

İpekte sprey fonksiyonunu kullanmayınız.



## 9. "secure" auto shut-off fonksiyonu \*

↑ Ayrılabilir sayfalara bakınız

**"secure" auto shut-off fonksiyonu gözetimsiz olarak bırakıldığında ütüü kapatır, böylece güvenlik ve enerji tasarrufu sağlar.**

Eğer ütünüzde bir "secure" fonksiyonu varsa sap üzerinde "auto off" yazar.

1. Ütüü prize takın.
2. İlk ısıtma işlemi: Bu fonksiyon cihazın ayarlanan sıcaklığa ulaşması için gereken zamanı vermek amacıyla ilk iki dakika boyunca devrede olmaz.

3. Güvenlik devresi, cihazı otomatik olarak kapatır ve aşağıdaki durumlarda gösterge lambası (15\*) yanıp sönmeye başlar:

**a** Eğer ütü kendi ütü tabanında veya kenarı üzerinde 30 saniye boyunca hareket ettirilmezse

**b** Eğer ütü dik konumda 8 dakika boyunca hareket ettirilmezse

4. Ütüü yeniden çalıştırmak için yavaşça hareket ettiriniz.



## 10. Ütülemeden sonra

↑ Ayrılabilir sayfalara bakınız

1. Buhar ayarını (3) birkaç kez  'dan "max" a alınız (kendi kendine temizleme).
2. Su haznesini boşaltınız. Ucu aşağı bakacak şekilde ütüü tutunuz ve hafifçe çalkalayınız.
3. Ütünüzü tabanı değil, arka kısmının üzerinde duracak şekilde muhafaza ediniz.
4. Güç kablosunu (14) çok sıkı sarmayınız!



## Enerji tasarrufu yapmanıza yardımcı olacak öneriler

Ütüler en çok buhar üretirken enerji harcar. Kullanılan enerjiyi minimuma indirmek için aşağıdaki önerileri takip ediniz:

1. En düşük ısı gerektiren kumaşlarla ütüye başlayınız. Kıyafetin etiketi üzerinde yazılı olan önerilen ütüleme ısısını kontrol ediniz.
2. Buharı, bu kılavuzdaki talimatlara uyarak seçilmiş olan ütüleme ısısına göre ayarlayınız.
3. Sadece gerekli olduğu zaman buhar düğmesine basınız. Mümkünse, bunun yerine sprey fonksiyonunu kullanınız.

Kumaşları hala nemliyken ütülemeye çalışın ve buhar ayarını düşürünüz. Buhar, ütüden ziyade kumaşlar tarafından oluşturulacaktır. Giysilerinizi ütülemeden önce kurutucuya atacaksanız, kurutma makinesini 'ütü kuruluşunda' programına alınız.

4. Eğer kumaşlar yeterince nemliyse, buhar ayarını (3) tamamen kapatınız.
5. Duraklamalarda ütüü dik bırakınız. Buhar ayarı açıkken yatay olarak bırakılması buharın gereksiz kullanılmasına neden olur.

\* Modele bağlı olarak



## Temizlik & Bakım

↑ Ayrılabilir sayfalara bakınız



### **Dikkat! Yanma tehlikesi!**

**Ütü üzerinde herhangi bir temizlik veya bakım işleminden önce her zaman cihazın fişini prizden çekiniz.**

1. Eğer ütü hafif kirlenmişse, fişini çekin ve ütü tabanının (7) soğumasını bekleyiniz. Desteği ve ütü tabanını nemli bir pamuklu bezle temizleyiniz.
2. Sentetik kumaşlar düşük ısı ayarlanmamışsa, ütü tabanındaki yüksek sıcaklık nedeniyle eriyebilir, buharı kesiniz ve kalın katlanmış, nemli bir pamuklu bezle kalan artıkları hemen temizleyiniz.
3. Ütü tabanının düz kalmasını sağlamak için metal cisimlerle temas etmesini engellemelisiniz. Ütü tabanı için kesinlikle bulaşık süngeri veya kimyasallar kullanmayın.



## Çoklu kireç çözme sistemi

AntiCalc

↑ Ayrılabilir sayfalara bakınız

### **A self-clean**

Buhar ayarını (3) her kullandığınızda, “kendi kendine temizleme” sistemi kireç birikimlerini temizler.

### **B Calc'nClean**

“Calc'nClean” fonksiyonu, buhar haznesindeki tortu parçalarının temizlenmesine yardımcı olur. Bölgenizdeki su çok sertse, bu fonksiyonu yakla 2 hafta 2 haftada bir kullanın.

1. Ütüyü elektrik prizinden çıkarınız, buhar ayarını (3) pozisyonuna alınız ve su haznesini (11) su ile doldurunuz.
2. Isı ayarını (12) “max” pozisyona ayarlayınız ve ütüyü fişe takınız.
3. Gereken ısınma süresinden sonra, ışığı (13) söner. Sonrasında, ütüyü fişten çekiniz (**çok önemli!**).
4. Buhar ayarını “max” konumuna getiriniz.
5. Ütüyü bir lavabonun üzerinde tutunuz. “Clean”(temizle) düğmesine basınız (10) ve ütüyü haznenin su kapasitesinin yaklaşık üçte biri buharlaşana kadar çalkalayınız. Kaynayan su ve buhar, orada olabilecek tartar ve tortuları taşıyarak dışarı çıkacaktır.

6. “Clean” (temizle) düğmesini bırakınız ve ütüyü birkaç saniye hafifçe çalkalayınız.
7. 5 ve 6. adımları hazne boşalana kadar üç kere tekrar ediniz.
8. Kalan su buharlaşana kadar ütüyü fişe takınız ve tekrar ısıtınız.  
Valfi temizlemek için “clean” tuşuna birkaç kez daha basınız.
9. Ütüyü fişten çekiniz ve ütü tabanının (7) soğumasını sağlayınız. Ütü tabanını nemli bir pamuklu bezle temizleyiniz.

### **C “Calc'nClean”, tortu giderme sıvısı ile \***

Detaylı tortu giderme için özellikle Bosch tarafından geliştirilen kireç temizleme solüsyonunun kullanılması önerilir.

Bu işlem 3 ayda bir yapılmalıdır.

1. Su haznesini (11), (25 ml)kireç temizleme solüsyonu (17 \*) karıştırılmış musluk suyu ile doldurunuz.
2. Ardından yukarıda “Calc'nClean” kısmında açıklanan prosedürü takip ediniz (adım 2 / 9). Kireç temizleme solüsyonu satış sonrası servislerinden veya yetkili mağazalardan tedarik edilebilir.

### **Aksesuar ismi: TDZ1101**

### **D anti-calc\***

“anti-calc” kartuşu buharlı ütüleme sırasında oluşan tortuyu azaltmak üzere tasarlanmıştır, ütünüzün kullanım ömrünün artırılmasına yardımcı olur. Ama yine de, “anti-calc” kartuşu zaman içinde doğal olarak oluşan kirecin tamamını yok edemez.



## “TextileProtect” kumaş koruyucu \*

↑ Ayrılabilir sayfalara bakınız

**Kumaş koruması (16 \*) maksimum sıcaklıkta, zarar vermeden hassas kumaşları ütulemek için kullanılır.**

Kumaş koruması satış sonrası hizmet veya yetkili mağazalardan tedarik edilebilir:

### **Aksesuar ismi: TDZ1550**



“StoreProtect” \*

**“StoreProtect” aksesuarı (18 \*), ütü tabanı (7) sıcak olsa bile ütünün hemen ve güvenli bir şekilde saklanmasına imkan tanır.**

Bu aksesuar satış sonrası hizmet veya yetkili mağazalardan tedarik edilebilir.

**Aksesuar ismi: TDZ1750**



## Sorun Giderme

Problem	Olası nedeni	Çözüm
Ütü ısınmıyor.	<ol style="list-style-type: none"><li>1. Isı ayarı (12) minimuma ayarlanmış.</li><li>2. “secure”* sistemi devreye alınmış (“auto off” gösterge lambası 15* yanıp söner). Ütü stand-by ayarında.</li></ol>	<ol style="list-style-type: none"><li>1. Daha yüksek pozisyona getiriniz.</li><li>2. Ütüyü yeniden bağlamak için yavaşça hareket ettiriniz.</li></ol>
Kıyafetler yapışma eğiliminde	<ol style="list-style-type: none"><li>1. Isı çok yüksek.</li></ol>	<ol style="list-style-type: none"><li>1. Isı ayarını (12) düşürün ve ütü soğuyana kadar bekleyiniz.</li></ol>
Ütü tabanından (7) buhar ile birlikte su da geliyor.	<ol style="list-style-type: none"><li>1. Isı ayarı (12) çok düşük.</li><li>2. Buhar ayarı (3), düşük bir sıcaklık ile birlikte çok yükseğe ayarlanmış.</li><li>3. Her basma arasında 5 saniye beklemeden buhar verme düğmesine (2) sürekli olarak basmışsınız.</li></ol>	<ol style="list-style-type: none"><li>1. Isı ayarını daha yüksek bir değere getiriniz (“**” ile “max” arasında) ve ışığı (13) sönene kadar bekleyiniz.</li><li>2. Buhar ayarını (3) daha düşük bir değere getiriniz.</li><li>3. Buhar verme düğmesine basışlarınız arasında 5 saniye bekleyiniz.</li></ol>
Buhar çıkmıyor.	<ol style="list-style-type: none"><li>1. Buhar ayarı (3)  pozisyonuna ayarlanmış.</li><li>2. Isı çok düşük. Damlama emniyeti devrede.</li></ol>	<ol style="list-style-type: none"><li>1. Buhar ayarını daha yüksek bir değere getiriniz.</li><li>2. Kumaş ile uyumlu ise daha yüksek bir sıcaklığa ayarlayınız.</li></ol>
Ütü ilk kez bağlandığında duman çıkıyor.	<ol style="list-style-type: none"><li>1. Bunun nedeni içerideki bazı parçaların yağlanması olabilir.</li></ol>	<ol style="list-style-type: none"><li>1. Bu durum normaldir ve birkaç dakika içinde kesilecektir.</li></ol>
Aşırı damlama veya buhar.	<ol style="list-style-type: none"><li>1. Calc’nClean sisteminin doğru kapanmaması.</li></ol>	<ol style="list-style-type: none"><li>1. “clean” düğmesine (10) birkaç kez daha basınız.</li></ol>
Kalıntılar ütü tabanındaki (7) deliklerden dışarı çıkar.	<ol style="list-style-type: none"><li>1. Buhar haznesinden kireç parçaları dökülüyor.</li></ol>	<ol style="list-style-type: none"><li>1. Bir temizleme döngüsü gerçekleştiriniz (bakınız “Calc’nClean” bölümü).</li></ol>

Eğer yukarıdakilerin hiçbiri problemi çözmiyorsa, yetkili bir teknik servis ile irtibata geçiniz.

\* Modele bağlı olarak



Dziękujemy za zakup żelazka parowego Sensixx'x DA50 marki Bosch.

Prosimy o dokładne przeczytanie instrukcji obsługi urządzenia i przechowywanie jej w bezpiecznym miejscu, aby móc z niej skorzystać w razie potrzeby.

Ten podręcznik można pobrać z lokalnej strony internetowej firmy Bosch.

Otworzyć składaną instrukcję



## Ogólne informacje dotyczące bezpieczeństwa

- Nie należy pozostawiać urządzenia bez nadzoru, gdy jest podłączone do sieci elektrycznej.
- Przed napełnieniem urządzenia wodą oraz przed wylaniem wody pozostałej po użyciu, należy wyjąć wtyczkę z gniazdka.
- Żelazko powinno być używane oraz odkładane na stabilne podłoże.
- W przypadku użycia podpórki, należy upewnić się, że jest ustawiona na stabilnym podłożu.
- Nie należy używać żelazka, jeśli spadło na ziemię, nosi widoczne ślady uszkodzenia lub jeśli wycieka z niego woda. W takim przypadku, przed ponownym użyciem urządzenie powinno zostać sprawdzone przez Autoryzowane Centrum Serwisowe.
- Aby uniknąć niebezpiecznych sytuacji, wszelkie wymagane prace i naprawy urządzenia, np. wymiana uszkodzonego przewodu zasilającego, powinny być wykonywane wyłącznie przez wykwalifikowanego pracownika Autoryzowanego Centrum Serwisowego.
- Urządzenie może być użytkowane przez dzieci w wieku od 8 lat oraz przez osoby o ograniczonych zdolnościach fizycznych, sensorycznych oraz umysłowych lub nieposiadające odpowiedniej wiedzy i doświadczenia, jeśli będą nadzorowane lub jeśli zostały wcześniej odpowiednio poinstruowane na temat sposobu korzystania z urządzenia w bezpieczny sposób i zrozumią ryzyko z tym związane. Nie należy pozwalać dzieciom na zabawę urządzeniem. Czyszczenie i konserwacja realizowane przez użytkownika nie powinny być wykonywane przez dzieci bez zapewnienia odpowiedniego nadzoru.
- Należy pamiętać, aby w fazie rozgrzewania lub stygnięcia, żelazko i przewód zasilający znajdowały się poza zasięgiem dzieci w wieku poniżej 8 lat.
-  **UWAGA.** Gorąca powierzchnia. Powierzchnia może się nagrzewać podczas korzystania z urządzenia.

## Ważne uwagi

- Urządzenie zostało zaprojektowane wyłącznie do użytku domowego i nie może być stosowane do celów przemysłowych.
- Urządzenie powinno być używane wyłącznie do celów, do jakich zostało zaprojektowane, czyli jako żelazko. Jakikolwiek inne użycie będzie uważane za nieprawidłowe, a zatem - za niebezpieczne.
- Producent nie odpowiada za jakiegokolwiek szkody wynikające z nieprawidłowego lub niewłaściwego użycia.
- Podczas pracy urządzenie osiąga wysokie temperatury i wytwarza parę, co w przypadku nieprawidłowego użycia może być przyczyną poparzeń.
  - Nie dotykać stopy żelazka! Trzymać żelazko za uchwyt.
  - Nie pozostawiać przewodu zasilającego zwisającego ze stołu lub deski do prasowania, aby uniknąć upadku urządzenia.
  - Nie prasować ubrań znajdujących się na cieple!
  - Nigdy nie kierować strumienia pary na ludzi lub zwierzęta!
- Nie dopuszczać do zetknięcia przewodu zasilającego z ostrymi krawędziami lub z rozgrzaną stopą żelazka.
- Nigdy nie pozostawiać żelazka w położeniu poziomym, jeśli stopa jest rozgrzana. Umieścić żelazko na podstawie.
- Nie dotykać włączonego urządzenia mokrymi rękami.
- Urządzenie powinno być podłączone do sieci i używane zgodnie ze wskazówkami znajdującymi się na tabliczce znamionowej.
- Urządzenie należy podłączać do uziemionego gniazdka. Jeśli konieczne jest użycie przedłużacza, należy upewnić się, że jest

- on dostosowany do natężenia 16A oraz, że wyposażony jest we wtyczkę z uziemieniem.
- Przy wlewaniu wody do zbiornika, urządzenie nie powinno nigdy być umieszczane bezpośrednio pod kranem.
- Należy odłączyć urządzenie od sieci po każdym użyciu lub w przypadku podejrzenia wystąpienia awarii.
- Nie należy wyjmować wtyczki elektrycznej z gniazdka, ciągnąc za przewód.
- Nie należy zanurzać żelazka w wodzie lub w innym płynie.
- Nie należy wystawiać urządzenia na działanie warunków atmosferycznych (deszcz, słońce, mróz itp.).

## Wskazówki dotyczące usuwania odpadów

Nasze towary znajdują się w zoptymalizowanych opakowaniach. Opakowania te są wytwarzane głównie z materiałów bezpiecznych dla środowiska i powinny zostać przekazane do lokalnego punktu usuwania surowców wtórnych. Informacje na temat sposobu utylizacji urządzeń wycofanych z eksploatacji można uzyskać w organach administracji lokalnej.



**Niniejsze urządzenie jest oznakowane zgodnie z dyrektywą Unii Europejskiej 2012/19/UE dotyczącej urządzeń elektrycznych i elektronicznych (w sprawie zużytego sprzętu elektrycznego i elektronicznego - WEEE).**

**Wspomniana dyrektywa określa ogólne zasady obowiązujące w krajach Unii Europejskiej, dotyczące wycofania z użycia i reutilizacji odpadów z urządzeń elektrycznych i elektronicznych.**

## Opis

1. Przycisk rozpylania
2. Przycisk wyrzutu pary
3. Regulator pary
4. Wlot zbiornika na wodę
5. Pokrywa wlotu zbiornika na wodę
6. Dysza rozpylacza
7. Stopa żelazka
8. Wskaźnik poziomu maksymalnego napełnienia
9. Indeks temperatury
10. Przycisk "clean" (czyszczenie)
11. Zbiornik na wodę
12. Regulator temperatury
13. Lampka kontrolna
14. Przewód zasilania
15. Lampka kontrolna "auto off" (automatyczne wyłączenie) \*
16. Nakładka chroniąca tkaniny "TextileProtect" (ochrona tkaniny) \*
17. Płyn odkamieniający \*
18. Akcesorium "StoreProtect" (podkładka zabezpieczająca) \*

\* W zależności od modelu

## Przed pierwszym użyciem urządzenia

### Usunąć wszystkie naklejki i nakładki ochronne ze stopy żelazka (7).

Przy pierwszym użyciu, z żelazka może uwalniać się para i specyficzny zapach, które znikną po kilku minutach.

## Użytkowanie urządzenia



### 1. Napełnianie zbiornika na wodę

↑ Otworzyć składaną instrukcję

To urządzenie jest przystosowane do użycia zwykłej wody z kranu.

- Dodawanie innych płynów (z wyjątkiem zalecanych przez firmę Bosch) - na przykład perfum - spowoduje uszkodzenie urządzenia.
- Nie stosować wody uzyskanej w wyniku skraplania w suszarkach bębnowych, systemach klimatyzacyjnych lub podobnych urządzeniach.

**Wszelkie uszkodzenia spowodowane użyciem jednego z wyżej wymienionych produktów powodują unieważnienie gwarancji.**

### ⚠ Ustawić regulator pary (3) w pozycji i wyłączyć żelazko z sieci!

1. Otworzyć pokrywę wlotu zbiornika na wodę (5).
2. Napełnić zbiornik (11) wodą. **Nigdy nie napełniać zbiornika powyżej wskaźnika maksymalnego napełnienia (8).**
3. Zamknąć pokrywę wlotu zbiornika na wodę.

 **Wskazówka:** W celu wydłużenia optymalnego działania funkcji pary, można mieszać wodę bieżącą i destylowaną w proporcji 1:1.

Jeżeli dostępna w okolicy woda bieżąca jest bardzo twarda, należy ją mieszać z wodą destylowaną w proporcji 1:2. Stopień twardości wody można sprawdzić u dostawcy wody.



### 2. Ustawienie temperatury

↑ Otworzyć składaną instrukcję

**Regulator temperatury (12) ustawia temperaturę stopy żelazka (7).**

Ustawić regulator temperatury w odpowiedniej pozycji względem indeksu temperatury (9) na żelazku.

Ustawienie temperatury	Odpowiednia dla:
•	Tkaniny syntetyczne
••	Jedwab - wełna
•••	Bawełna
max	Len









Lampka kontrolna (13) zapala się, gdy urządzenie nagrzewa się, natomiast gaśnie po osiągnięciu przez urządzenie odpowiedniej temperatury. Jeśli temperatura gorącego żelazka spadnie, można nadal prasować, podczas gdy żelazko będzie ponownie się nagrzewało do ustawionej temperatury.



### 3. Prasowanie przy użyciu pary

↑ Otworzyć składaną instrukcję

**Regulator pary (3) służy do ustawiania ilości pary wytwarzanej podczas prasowania.**

Regulator temperatury (12)	Zalecana pozycja regulatora pary (3) *
	 1 <span style="border: 1px solid black; padding: 2px;">2</span> 3 max
	 •eco• max
	 <span style="border: 1px solid black; padding: 2px;">1 2 3 max</span>
	 •eco• max

 **Wskazówka:** w celu uzyskania lepszych wyników prasowania, ostatnie ruchy żelazkiem przy prasowaniu należy wykonać bez pary, aby umożliwić wysuszenie odzieży.



### 4. Wyrzut pary

↑ Otworzyć składaną instrukcję

**Może być używany do usuwania uporczywych zagnieceń lub do rozprasowania grubych fałd lub plis.**

1. Ustawić regulator temperatury (12) w pozycji "max".
2. Kilkakrotnie nacisnąć przycisk wyrzutu pary  (2), w co najmniej 5-sekundowych odstępach czasu między naciśnięciami.



## 5. Pionowy strumień pary

Otworzyć składaną instrukcję

**Można go używać do usuwania zagniecia z ubrań wiszących na wieszakach, z zawieszonych zasłon itp.**

1. Ustawić regulator temperatury (12) w pozycji "max".
2. Powiesić ubranie na wieszaku.
3. Przesuwać żelazko pionowo w odległości 10 cm od tkaniny i kilkakrotnie, w co najmniej 5-sekundowych odstępach, nacisnąć przycisk wyrzutu pary (2).



## 6. Prasowanie bez użycia pary

Otworzyć składaną instrukcję

**Umożliwia prasowanie na sucho.**

Ustawić regulator pary (3) w pozycji



## 7. Zabezpieczenie przed kapaniem \*

Otworzyć składaną instrukcję

Jeśli ustawiono zbyt niską temperaturę, wówczas aby uniknąć kapania, zostaje automatycznie wyłączona funkcja pary. Słychać wtedy kliknięcie.



## 8. Rozpylacz \*

Otworzyć składaną instrukcję

**Może być używany do usuwania uporczywych zagniecia.**

Nie używać funkcji rozpylacza przy prasowaniu jedwabiu.



## 9. Funkcja automatycznego wyłączenia "secure" \*

Otworzyć składaną instrukcję

**Funkcja automatycznego wyłączenia "secure" wyłącza żelazko, gdy pozostaje bez nadzoru, zwiększając tym samym bezpieczeństwo i oszczędzając energię.**

Jeśli żelazko jest wyposażone w funkcję "secure", na uchwycie żelazka znajduje się napis "auto off".

1. Podłączyć żelazko do sieci.
2. Etap wstępnego nagrzewania: funkcja będzie nieaktywna przez pierwsze dwie minuty, aby

urządzenie mogło nagrzać się do ustawionej temperatury.

3. Obwód bezpieczeństwa automatycznie wyłączy urządzenie i zacznie migać lampka kontrolna (15\*) w następujących przypadkach:
  - a) Jeśli żelazko nie jest przesuwane przez 30 sekund, gdy spoczywa na stopie lub na boku.
  - b) Jeśli żelazko nie jest przesuwane przez 8 minut, gdy znajduje się w pozycji pionowej.
4. W celu ponownego włączenia żelazka, należy lekko nim poruszyć.



## 10. Po prasowaniu

Otworzyć składaną instrukcję

1. Przelączyć kilkakrotnie regulator pary (3) z na "max" i z powrotem (samoczyszczenie).
2. Opróżnić zbiornik. Przytrzymać żelazko czubkiem skierowane w dół i delikatnie potrząsnąć.
3. Przechowywać urządzenie tak, aby opierało się na tylnej powierzchni, a nie na stopie.
4. Nie związać zbyt ciasno przewodu zasilającego (14)!



## Wskazówki, które pomogą oszczędzić energię

Wytwarzanie pary powoduje największe zużycie energii podczas eksploatacji żelazka. W celu redukcji zużycia energii należy postępować zgodnie z poniższymi wskazówkami:

1. Zalecane jest rozpoczynanie prasowania od tkanin, które wymagają najniższej temperatury prasowania. Sprawdzić na metce przy ubraniu zalecaną temperaturę prasowania.
2. Dopasowywać rodzaj pary do wybranej temperatury prasowania, zgodnie ze wskazówkami zawartymi w tej instrukcji obsługi.
3. Używać pary podczas prasowania tylko wtedy, gdy jest to konieczne. W miarę możliwości, należy korzystać z funkcji rozpylacza zamiast pary.  
Należy starać się prasować tkaniny, gdy są jeszcze wilgotne i obniżyć ustawienie pary w żelazku. Para będzie wydzielać się z wilgotnej tkaniny, a nie z żelazka. W przypadku używania suszarki bębnowej przed prasowaniem, zalecane jest włączenie w suszarce programu „suszenie przed prasowaniem” - 'iron dry'.

\* W zależności od modelu

4. Jeżeli tkanina jest wystarczająco wilgotna, należy całkowicie wyłączyć regulator pary (3) w żelazku.
  5. W przerwach odstawiać żelazko w pozycji pionowej.
- Pozostawienie żelazka w pozycji poziomej z włączonym regulatorem pary spowoduje niepotrzebne generowanie pary.



## Czyszczenie i konserwacja

↑ Otworzyć składaną instrukcję



**Uwaga! Ryzyko poparzenia!**  
Przed czyszczeniem lub czynnościami konserwacyjnymi należy zawsze odłączyć urządzenie od sieci.

1. Jeżeli żelazko jest delikatnie zabrudzone, należy wyjąć wtyczkę z gniazdka, w celu umożliwienia ostygnięcia stopy żelazka (7). Obudowę i stopę żelazka można wycierać tylko wilgotną, bawełnianą szmatką.
2. Jeśli prasowana tkanina jest syntetyczna, wówczas pod wpływem wysokiej temperatury stopy żelazka może się stopić. W takim przypadku, należy wyłączyć dopływ pary i jak najszybciej zetrzeć resztki tkaniny wilgotną, kilkakrotnie złożoną, bawełnianą szmatką.
3. Aby powierzchnia stopy pozostała gładka, nie należy dopuszczać do jej zetknięcia z ostrymi, metalowymi przedmiotami. Do czyszczenia stopy żelazka nigdy nie używać szorstkiej gąbki ani środków chemicznych.



## System wielokrotnego odkamieniania

↑ Otworzyć składaną instrukcję

### A self-clean

Przy każdym naciśnięciu regulatora pary (3), system "self-clean" (samoczyszczący) czyści mechanizm z resztek kamienia.

### B Calc'nClean

Funkcja "Calc'nClean" pomaga w usuwaniu drobinek kamienia z komory parowej. Jeżeli woda w okolicy jest bardzo twarda, należy korzystać z tej funkcji raz na około 2 tygodnie.

1. Wyłączyć żelazko z sieci, ustawić regulator pary (3) w pozycji  i napełnić zbiornik (11) wodą.

2. Ustawić regulator temperatury (12) w pozycji "max" i podłączyć żelazko do sieci.
3. Po upływie czasu potrzebnego do rozgrzania żelazka, lampka kontrolna (13) zgaśnie. Następnie wyłączyć żelazko z sieci (**bardzo ważne!**).
4. Ustawić regulator pary w pozycji "max".
5. Przytrzymać żelazko nad zlewem. Naciśnąć przycisk "clean" (10) i potrząsnąć żelazkiem do momentu wyparowania około jednej trzeciej objętości wody znajdującej się w zbiorniku. Wrząca woda i para będą wydobywały się na zewnątrz, wypłukując kamień lub inne znajdujące się wewnątrz osady.
6. Zwolnić przycisk "clean", delikatnie potrząsnąć żelazkiem przez kilka sekund.
7. Powtórzyć kroki 5 i 6 trzykrotnie, aż do całkowitego opróżnienia zbiornika.
8. Następnie włączyć żelazko do sieci i rozgrzać je ponownie, aż wyparuje z niego reszta wody. Naciśnąć przycisk "clean" jeszcze kilka razy, aby oczyścić zawór.
9. Wyłączyć żelazko z sieci i odczekać, aż stopa żelazka (7) ostygnie. Czyścić stopę żelazka tylko przy użyciu wilgotnej, bawełnianej szmatki.

### C "Calc'nClean" z płynem odkamieniającym \*

W celu gruntownego odkamieniania, zaleca się użycie płynu odkamieniającego, specjalnie opracowanego przez firmę Bosch. Czynność tę należy wykonywać co trzy miesiące.

1. Napełnić zbiornik (11) wodą z kranu zmieszaną z jedną miarką (25 ml) płynu odkamieniającego (17 \*).
2. Następnie postępować zgodnie z procedurą opisaną powyżej w części "Calc'nClean" (kroki 2 do 9).

Płyn odkamieniający jest do nabycia w Dziale Obsługi Posprzedażnej oraz w sklepach specjalistycznych.

**Nazwa akcesorium: TDZ1101**

### D anti-calc\*

Wkład "anti-calc" został opracowany, aby zmniejszyć odkładanie się kamienia wytwarzanego podczas prasowania parowego, a tym samym - aby wydłużyć okres eksploatacji urządzenia. Jednak wkład "anti-calc" nie jest w stanie usunąć całego kamienia, który powstaje z czasem w sposób naturalny.

\* W zależności od modelu





## Nakładka chroniąca tkaniny "TextileProtect" \*

↑ Otworzyć składaną instrukcję

**Nakładkę chroniącą tkaniny (16 \*) stosuje się do prasowania parowego, w maksymalnej temperaturze, delikatnych części garderoby, w celu uniknięcia ich uszkodzenia.**

Nakładka chroniąca tkaniny jest do nabycia w Dziale Obsługi Posprzedażnej oraz w sklepach specjalistycznych.

**Nazwa akcesorium: TDZ1550**



## "StoreProtect" \*

**Akcesorium "StoreProtect" (18 \*) umożliwia natychmiastowe, bezpieczne schowanie żelazka, nawet jeśli stopa (7) jest rozgrzana.**

To akcesorium jest do nabycia w Dziale Obsługi Posprzedażnej oraz w sklepach specjalistycznych.

**Nazwa akcesorium: TDZ1750**



## Rozwiązywanie problemów

Problem	Prawdopodobna przyczyna	Rozwiązanie
Żelazko się nie rozgrzewa.	<ol style="list-style-type: none"> <li>Regulator temperatury (12) jest ustawiony na minimum.</li> <li>Został uruchomiony system "secure"* (lampa kontrolna "auto off" 15* miga). Żelazko jest w trybie czuwania.</li> </ol>	<ol style="list-style-type: none"> <li>Przekręcić do wyższej pozycji.</li> <li>W celu ponownego włączenia żelazka, należy lekko nim przesunąć.</li> </ol>
Ubrania przyczepiają się do żelazka	<ol style="list-style-type: none"> <li>Temperatura jest za wysoka.</li> </ol>	<ol style="list-style-type: none"> <li>Zmniejszyć temperaturę za pomocą regulatora (12) i poczekać, aż żelazko ostygnie.</li> </ol>
Ze stopy żelazka (7) wydostaje się woda razem z parą.	<ol style="list-style-type: none"> <li>Temperatura ustawiona na regulatorze (12) jest za niska.</li> <li>Zbyt wysokie ustawienie regulatora pary (3) w połączeniu z niskim ustawieniem temperatury.</li> <li>Przycisk wyrzutu pary (2) został naciśnięty kilkakrotnie bez oczekiwania 5 sekund między kolejnymi naciśnięciami.</li> </ol>	<ol style="list-style-type: none"> <li>Przekręcić regulator temperatury na wyższe ustawienie (między "••" i "max") i odczekać, aż zgaśnie lampka kontrolna (13).</li> <li>Wybrać niższe ustawienie na regulatorze pary (3).</li> <li>Odczekać 5 sekund pomiędzy każdym naciśnięciem przycisku wyrzutu pary.</li> </ol>
Para nie wydobywa się na zewnątrz.	<ol style="list-style-type: none"> <li>Ustawić regulator pary (3) w pozycji </li> <li>Temperatura jest za niska. Został włączony system zapobiegający kapaniu wody Anti-drip.</li> </ol>	<ol style="list-style-type: none"> <li>Ustawić regulator pary w wyższej pozycji.</li> <li>Jeżeli pozwala na to rodzaj tkaniny, należy ustawić wyższą temperaturę.</li> </ol>
Podczas podłączania żelazka po raz pierwszy, z urządzenia wydostaje się dym.	<ol style="list-style-type: none"> <li>Przyczyną może być smar znajdujący się na niektórych podzespołach wewnętrznych.</li> </ol>	<ol style="list-style-type: none"> <li>Jest to normalne zjawisko, które zaniknie po kilku minutach.</li> </ol>
Nadmierne wydobywanie się wody lub pary z żelazka.	<ol style="list-style-type: none"> <li>Niewłaściwe zamknięcie układu Calc'nClean.</li> </ol>	<ol style="list-style-type: none"> <li>Nacisnąć kilkakrotnie przycisk "clean" (10).</li> </ol>
Przez otwory w stopie żelazka (7) wydostają się osady.	<ol style="list-style-type: none"> <li>Z komory parowej wydostają się drobinki kamienia.</li> </ol>	<ol style="list-style-type: none"> <li>Przeprowadzić cykl czyszczący (patrz część "Calc'nClean").</li> </ol>

Jeżeli napotkany problem nie jest opisany w powyższej tabeli, należy skontaktować się z Autoryzowanym Serwisem Technicznym.

\* W zależności od modelu

**Köszönjük, hogy a Bosch Sensixx'x DA50 típusú gőzölös vasalóját választotta!**

Figyelmesen olvassa el a termék használati útmutatóját, és őrizze meg, mivel később még szüksége lehet rá.

**A használati utasítás letölthető a Bosch helyi internetes oldaláról.**

Hajtsa ki a kihajtható oldalakat



## Általános biztonsági utasítások

- Ne hagyja felügyelet nélkül az áramforráshoz csatlakoztatott készüléket.
- Húzza ki a dugót a csatlakozóaljzatból, mielőtt vizet töltene a készülékbe, vagy mielőtt a használat végén kiöntené belőle a maradék vizet.
- A készüléket stabil felületen kell használni és tárolni.
- Az állvány használatakor ügyeljen, hogy az stabil felületen álljon.
- Ne használja a vasalót, ha előzőleg leejtette, sérülésre utaló nyomok láthatók rajta, vagy víz szivárog belőle. Vizsgáltsassa meg hivatalos műszaki szervizközpontban, mielőtt ismét használná.
- A veszélyes helyzetek elkerülése érdekében a készüléken mindenfajta műveletet vagy javítást, mint például a hibás tápkábel cseréje, kizárólag a hivatalos műszaki szervizközpontok képezített munkatársai végezhetnek.
- 8 éven felüli gyermekek, továbbá testi, érzékszervi vagy szellemi fogyatékkal élők, illetve tapasztalat vagy ismeretek hiányában hozzá nem értő személyek használhatják a készüléket megfelelő felügyelet vagy a biztonságos használatra vonatkozó útmutatások mellett, amennyiben tisztában vannak a használattal járó veszélyekkel. Ügyeljen, hogy a gyermekek ne használják a készüléket játékszerként. A készülék tisztítását és karbantartását gyermekek kizárólag felügyelet mellett végezhetik.
- Ne tartsa az áramforráshoz csatlakoztatott vagy még meleg vasalót és annak tápkábelét 8 éven aluli gyermekek által elérhető helyen.
-  **VIGYÁZAT!** Forró felület.  
A felület a használat során felforrósodhat.

## Fontos figyelmeztetések

- Ez a készülék kizárólag háztartási használatra készült, ipari célú alkalmazása tilos.
- A készülék kizárólag rendeltetésszerűen használható, azaz vasalóként. Minden egyéb felhasználási mód nem megfelelőnek és így veszélyesnek minősül.
- A helytelen vagy nem megfelelő használatból eredő károkért a gyártó nem vállal felelősséget.
- Használat közben a készülék felforrósodik és gőzt termel, ami helytelen használat esetén forrázást vagy égési sérüléseket okozhat.
  - Ne érintse meg a talpat. A fogantyújánál fogja meg a vasalót.
  - Ne hagyja a tápkábelt lelógni az asztalról vagy a vasalódeszkáról.
  - Ne vasalja a ruhaneműt viselés közben.
  - Ne permetezze vagy irányítsa a gőzt emberekre vagy állatokra.
- Ügyeljen, hogy a tápkábel ne érjen hozzá éles tárgyakhoz vagy a forró vasalótalphoz.
- Ne állítsa a vasalót vízszintes helyzetbe, ha a vasalótalp forró. Állítsa a sarkára.
- Ne érjen nedves kézzel a bekapcsolt készülékhez.
- A készüléket az adattáblán feltüntetett adatoknak megfelelően kell áramforráshoz csatlakoztatni és használni.
- A készüléket földelt csatlakozóaljzathoz kell csatlakoztatni. Ha elkerülhetetlen a hosszabbító kábel használata, győződjön meg

arról, hogy a kábel terhelhetősége 16 A, és földelt aljzattal van ellátva.

- A víztartály feltöltését ne úgy végezze, hogy a készüléket közvetlenül a vízcsap alá helyezi.
- Használat után, illetve a készülék esetleges meghibásodása esetén húzza ki a csatlakozódugót az áramforrásból.
- Ne a kábelnél fogva húzza ki a csatlakozódugót.
- Ne merítse a vasalót vízbe vagy más folyadékba.
- Óvja a készüléket az időjárási hatásoktól (eső, napfény, talaj menti fagy stb.).

## Hulladékkezelési tanácsok

Termékeink csomagolása környezetkímélő. Ez azt jelenti, hogy nem környezetszennyező anyagokat használunk, melyek a megfelelő hulladéklerakó helyre leadva másodnyersanyagként felhasználhatók. A használt készülékekkel kapcsolatos hulladékkezelési információért forduljon az illetékes helyi hatóságokhoz.



**Ez a készülék az elektromos és elektronikus berendezések hulladékairól szóló, 2012. július 4-i 2012/19/EU európai parlamenti és tanácsi irányelv szerinti jelölésekkel rendelkezik.**

**Ez az irányelv állapítja meg a használt készülékek visszavételére és újrahasznosítására érvényes kereteket az EU területére vonatkozóan.**

## Bemutató

1. Permet gomb
2. Gőzlövet gomb
3. Gőzszabályozó
4. Vízbetöltő nyílás
5. Vízbetöltő nyílás fedele
6. Permetezőfej
7. Vasalótalp
8. Maximális vízszint jelzése
9. Hőmérsékleti táblázat
10. „clean” (tisztítás) gomb
11. Víztartály
12. Hőfokszabályozó
13. Jelzőfény
14. Tápkábel
15. „auto off” (automatikus kikapcsolás) jelzőfény \*
16. „TextileProtect” (textilvédő) textilvédő \*
17. Vízköoldó folyadék \*
18. „StoreProtect” (talpvédő) tartozék \*

\* Modelltől függően

## A készülék első használata előtt

### Távolítson el minden címkét és védőborítást a vasalótalpról (7).

Az első használatkor a vasalóból gőz és szag távozhat, a jelenség azonban néhány perc múlva megszűnik.

## A készülék használata



### 1. A víztartály feltöltése

↑ Lásd a kihajtható oldalakat

A készülék szokványos csapvíz használatára lett kifejlesztve.

- Egyéb hozzáadott folyadék (a Bosch által ajánlottak kivételével), mint például a parfüm, károsítja a készüléket.
- Kerülje a forgódobos szárítóból, légkondicionáló rendszerből vagy hasonlóól származó kondenzvíz használatát.

A fenti termékek használatával okozott károk érvénytelenítik a garanciát.

**⚠** **Állítsa a gőzszabályozót (3) helyzetbe, és húzza ki a csatlakozódugót az áramforrásból.**

1. Nyissa ki a vízbetöltő nyílás fedelét (5).
2. Töltse fel a tartályt (11). **Ne töltse a vizet a maximális szint (8) fölé.**
3. Zárja be a vízbetöltő nyílás fedelét.

**👉** **Tip:** A hosszabban tartó optimális gőzöléshez keverjen a csapvízhez 1:1 arányban desztillált vizet. Ha lakóhelyén nagyon kemény a csapvíz, keverjen hozzá 1:2 arányban desztillált vizet.

A víz keménységéről a helyi vízszolgáltatónál érdeklődhet.



### 2. Hőmérséklet beállítása

↑ Lásd a kihajtható oldalakat

**A vasalótalpr (7) hőmérséklete a hőfokszabályzóval (12) állítható be.**

Állítsa a hőfokszabályozót a megfelelő fokozatra a vasaló hőmérsékleti táblázatának (9) megfelelően.

Hőmérsékletszint	Alkalmas:
•	szintetikus
••	selyem–gyapjú
•••	pamut
max	vászon

A jelzőfény (13) világít a készülék felfűtése alatt, majd a beállított hőmérséklet elérésekor kialszik. A forró vasaló hőmérsékletének csökkenésekor is folytatható a vasalás, mivel a felfűtés során a vasaló ismét eléri a beállított hőmérsékletet.



### 3. Gőzölős vasalás

↑ Lásd a kihajtható oldalakat

**A gőzszabályozó (3) a vasalás közben keletkező gőzmennyiség beállítására szolgál.**

Hőfokszabályzó (12)	A gőzszabályozó (3) javasolt helyzete *
	1 2 3 max
	•eco•max
	1 2 3 max
	•eco•max

**👉** **Tip:** A jobb vasalási eredmény érdekében az utolsó mozdulatoknál ne használjon gőzt, így az anyag teljesen száraz lesz.



### 4. Gőzlövet

↑ Lásd a kihajtható oldalakat

**A gőzlövet megkönnyítheti a makacs gyűrődések eltávolítását vagy az élek vasalását.**

1. Állítsa a hőfokszabályozót (12) „max” állásra.
2. Nyomja meg a gőzlövet gombot (2) többször egymás után, legalább 5 másodperces szünetekkel.



### 5. Függleges gőz

↑ Lásd a kihajtható oldalakat

**Segítségével eltávolíthatók a felakasztott ruhák, a függönyök stb. gyűrődései.**

1. Állítsa a hőfokszabályozót (12) „max” állásra.

2. Akassza a ruhát egy fogásra.
3. Tartsa a vasalót függőlegesen és 10 cm távolságra, majd nyomja meg a gőzlövet gombot  (2) többször egymás után, legalább 5 másodperces szünetekkel.



## 6. Vasalás gőz nélkül

↑ Lásd a kihajtható oldalakat

**Ezzel a beállítással száraz vasalásra használhatja a vasalót.**

Állítsa a gőzszabályozót (3)  helyzetbe.



## 7. Csepegésgátló funkció \*

↑ Lásd a kihajtható oldalakat

Ha túl alacsony a beállított hőmérséklet, a csepegés elkerülése érdekében a gőz automatikusan kikapcsol.

Ekkor egy hangosabb kattánás hallható.



## 8. Permet

↑ Lásd a kihajtható oldalakat

**A vízpermet megkönnyítheti a makacs gyűrődések eltávolítását.**

Ne használja a vízpermet funkciót selyem vasalásokor.



## 9. „secure” automatikus kikapcsolás funkció \*

↑ Lásd a kihajtható oldalakat

**A „secure” (biztonsági) automatikus kikapcsolás funkció kikapcsolja a vasalót, ha azt egy adott ideig nem használják, ezzel növeli a biztonságot és energiát takarít meg.**

Ha vasalója rendelkezik „secure” funkcióval, akkor a fogantyún megtalálja a „auto off” feliratot.

1. Dugja be a vasalót.
2. Kezdeti felfűtési folyamat: az első két percben ez a funkció nem működik, mivel a készülék ekkor melegszik fel a beállított hőmérsékletre.
3. A biztonsági áramkör automatikusan kikapcsolja a készüléket, és a következő esetekben villogni kezd a jelzőfény (15\*):

- a) Ha a talpán vagy az oldalán álló vasalót 30 másodpercig nem mozdítja meg.

- b) Ha a függőlegesen álló vasalót 8 percig nem mozdítja meg.

4. Újracsatlakoztatáshoz elegendő finoman megmozdítani a vasalót.



## 10. Vasalás után

↑ Lásd a kihajtható oldalakat

1. Állítsa a gőzszabályozót (3) többször egymás után  állásból „max” állásba és vissza (öntisztítás).
2. Üritse ki a víztartályt. Tartsa orral lefelé a vasalót, és finoman rázza meg.
3. Ne a talpán, hanem függőleges helyzetben tárolja.
4. Ne tekerje fel túl szorosan a kábelt (14).



## Energiatakarékossági tanácsok

A legtöbb energiát a gőztermelés igényli. A felhasznált energiamennyiség csökkentése érdekében kövesse az alábbi tanácsokat:

1. A vasalást a legalacsonyabb vasalási hőmérsékletet igénylő anyagokkal kezdje. Ellenőrizze a ruhacímkén található ajánlott vasalási hőmérsékletet.
2. A gőzt a kiválasztott vasalási hőmérséklet szerint szabályozza, a jelen útmutató utasításait követve.
3. Csak szükséges esetben használjon gőzt. Ha lehetséges, gőzölés helyett inkább a vízpermet funkciót használja. Lehetőség szerint akkor vasalja a ruhákat, amikor azok még nedvesek, és használjon alacsonyabb gőzszintet. Így a gőzt nem a vasaló termeli, hanem maguk a ruhák. Ha a ruhákat vasalás előtt szárítógépben szárítja, állítsa a gépet „vasalószáraz” programra.
4. Ha a ruhák eléggé nedvesek, állítsa a gőzszabályozót (3) kikapcsolt helyzetbe.
5. Ha szünetet tart, a vasalót állítsa a sarkára, függőleges helyzetbe. Vízszintes helyzetben és bekapcsolt gőzszabályozóval a vasaló felesleges gőzt termel.



## Tisztítás és karbantartás

↑ Lásd a kihajtható oldalakat



### Figyelem! Égésveszély!

**A készülék tisztításának vagy karbantartásának megkezdése előtt mindig húzza ki a tápcsatlakozót.**

1. Ha a vasalótalp csak enyhén szennyezett, húzza ki a dugót, és hagyja kihűlni a vasalótalpat (7). Nedves ruhával törölje át a házat és a vasalótalpat.
2. A magas hőmérséklet miatt a szintetikus anyagok ráolvadhatnak a vasalótalpra. Ilyenkor kapcsolja ki a gőzt, és azonnal dörzsölje le a maradványokat egy vastagon összehajtogatott, nedves pamutronggyal.
3. A vasalótalp sima felületének megőrzése érdekében ügyeljen, hogy ne érjen fémtárgy a talphoz. Ne tisztítsa a vasalótalpat súrolószivaccsal vagy vegyszerrel.



## Többfunkciós vízkőmentesítő rendszer

AntiCalc

↑ Lásd a kihajtható oldalakat

### A self-clean

A „self-clean” (öntisztító) rendszer a gőzszabályozó (3) minden használatakor megtisztítja a szerkezetet a vízkőlerakódásoktól.

### B Calc'nClean

A „Calc'nClean” funkció segít eltávolítani a vízkőrészecskéket a gőzrekeszből. Ha a lakóhelyén nagyon kemény a víz, használja ezt a funkciót nagyjából kéthetente.

1. Húzza ki a vasaló csatlakozódugóját a csatlakozóaljzatból, állítsa a gőzszabályozót (3)  helyzetbe, és töltsse fel a víztartályt (11) vízzel.
2. Állítsa a hőfokszabályozót (12) „max” állásra, és dugja be a vasaló csatlakozódugóját.
3. Miután a vasaló kellően felmelegedett, a lámpa (13) kialszik. Ezután húzza ki a csatlakozódugót (**nagyon fontos!**).
4. Állítsa a gőzszabályozót „max” állásba.
5. Tartsa a vasalót a mosogató fölé. Nyomja le a „clean” gombot (10), és rázza a vasalót addig, amíg a tartály max. vízmennyiségének kb. harmada el nem párolog. A vasalóból

forrásban lévő víz és gőz, valamint ezzel együtt vízkő és egyéb lerakódások távoznak.

6. Engedje el a „clean” gombot, és óvatosan rázza a vasalót néhány másodpercig.
7. Ismétlje meg háromszor a 5. és 6. lépést, hogy a tartály kiürüljön.
8. Ezután csatlakoztassa a vasalót, és ismét forróítsa fel addig, amíg a maradék víz is elpárolog.  
A szelep kitisztításához néhányszor nyomja meg a „clean” gombot.
9. Húzza ki a vasalót, és hagyja lehűlni a talpat (7). Törölje meg a talpat egy nedves pamutronggyal.

### C „Calc'nClean” vízkőoldó folyadékkal \*

Az alapos vízkőmentesítéshez a Bosch által kifejlesztett vízkőoldó folyadék használata ajánlott.

Az eljárást 3 havonta ismétlje meg.

1. Töltsse fel a víztartályt (11) csapvíz és egy adag (25 ml) vízkőoldó folyadék (17 \*) keverékével.
2. Ezután kövesse a fenti „Calc'nClean” részben leírt folyamatot (2-9. lépés).

A vízkőoldó folyadék beszerezhető a vevőszolgálaton vagy a szaküzletekben.

### Tartozék neve: TDZ1101

### D anti-calc\*

Az „anti-calc” betét úgy lett kialakítva, hogy csökkentse a gőzölős vasalás során képződő vízkőlerakódást, ezzel is növelve a vasaló hasznos élettartamát. Azonban az „anti-calc” betét nem képes eltávolítani az összes vízkövet, amely a normál használat során keletkezik.



## „TextileProtect” \*

↑ Lásd a kihajtható oldalakat

**A textilvédő felszerelés (16 \*) lehetővé teszi a kényes anyagok gőzölős vasalását maximális hőmérsékleten, az anyag károsodása nélkül.**

A textilvédő beszerezhető a vevőszolgálaton vagy a szaküzletekben.

### Tartozék neve: TDZ1550



„StoreProtect” \*

**A „StoreProtect” tartozékkal (18 \*) a vasaló forró talp (7) esetén is azonnal és biztonságosan tárolható.**

A tartozék beszerezhető a vevőszolgálaton vagy a szaküzletekben:

**Tartozék neve: TDZ1750**



**Hibaelhárítás**

Probléma	Lehetséges ok	Megoldás
A vasaló nem forrósodik fel.	<ol style="list-style-type: none"> <li>Hőfokszabályzó (12) minimum állásban.</li> <li>Bekapcsolt a „secure” rendszer (az „auto off” jelzőfény 15* villog). A vasaló készenléti állapotba kapcsol.</li> </ol>	<ol style="list-style-type: none"> <li>Állítsa magasabb fokozatra.</li> <li>Újracsatlakoztatáshoz elegendő finoman megmozdítani a vasalót.</li> </ol>
A ruhák ragadnak.	<ol style="list-style-type: none"> <li>Túl magas hőmérséklet.</li> </ol>	<ol style="list-style-type: none"> <li>Állítsa alacsonyabb fokozatra a hőfokszabályzót (12), és várjon, amíg a vasaló lehűl.</li> </ol>
A gőzzel együtt víz is távozik a vasalótálpból (7).	<ol style="list-style-type: none"> <li>A hőfokszabályzó (12) túl alacsony fokozatra van állítva.</li> <li>A gőzszabályzó (3) túl magas fokozatra van állítva a beállított alacsony hőmérséklethez képest.</li> <li>Többször egymás után megnyomta a gőzlövet gombot (2), és közben nem tartott 5 másodperces szüneteket.</li> </ol>	<ol style="list-style-type: none"> <li>Állítsa a hőfokszabályzót magasabb fokozatra („**” és „max” közé), majd várja meg, amíg a jelzőfény (13) kialszik.</li> <li>Állítsa a gőzszabályzót (3) alacsonyabb fokozatra.</li> <li>A gőzlövet gomb újabb megnyomása előtt mindig tartson 5 másodperces szünetet.</li> </ol>
Nem termelődik gőz.	<ol style="list-style-type: none"> <li>A gőzszabályzó (3)  állásban van.</li> <li>Túl alacsony hőmérséklet. Bekapcsolt a csepegésgátló rendszer.</li> </ol>	<ol style="list-style-type: none"> <li>Állítsa a gőzszabályzót magasabb fokozatra.</li> <li>Állítson be magasabb hőmérséklet (ha az anyag ezt lehetővé teszi).</li> </ol>
A vasaló füstöl, amikor először bedugja a csatlakozódugót.	<ol style="list-style-type: none"> <li>Ennek oka, hogy kenőanyag maradt néhány belső alkatrészen.</li> </ol>	<ol style="list-style-type: none"> <li>Ez normális jelenség, amely néhány perc múlva megszűnik.</li> </ol>
Fokozott csöpögés vagy gőzkibocsátás.	<ol style="list-style-type: none"> <li>A „Calc’nClean” rendszer nincs jól lezárva.</li> </ol>	<ol style="list-style-type: none"> <li>Nyomja meg néhányszor a „clean” gombot (10).</li> </ol>
Lerakódás távozik a vasalótalp (7) nyílásain keresztül.	<ol style="list-style-type: none"> <li>Vízkezelőtabletták távoznak a gőzrekeszből.</li> </ol>	<ol style="list-style-type: none"> <li>Végezzen tisztítást (lásd a „Calc’nClean” c. részt).</li> </ol>

Ha a fenti megoldások nem szüntetik meg a hibát, keressen fel egy hivatalos műszaki szervizközpontot.

\* Modelltől függően



Дякуємо за придбання парової праски Sensixx'x DA50 від компанії Bosch.

Уважно прочитайте інструкцію з експлуатації даного пристрою та збережіть її на майбутнє.

Цей посібник можна завантажити з веб-сторінки Bosch для Вашої країни.

Розгорніть складені сторінки



## Загальні правила техніки безпеки

- Ніколи не залишайте підключену до електромережі праску без нагляду.
- Відключіть пристрій від електромережі перед тим, як наповнити його водою або вилити залишки води після використання праски.
- Цей пристрій слід використовувати та ставити на стійку поверхню.
- Перед установленням на підставку переконайтеся, що підставка стоїть на стійкій поверхні.
- Не слід користуватися праскою, якщо вона падала, якщо на ній є видимі ознаки пошкоджень та якщо з неї сочиться вода. Перед повторним використанням праску потрібно перевірити в авторизованому сервіс-центрі.
- Щоб уникнути небезпечних ситуацій, будь-який ремонт пристрою, наприклад заміна пошкодженого шнура живлення, має здійснюватися тільки кваліфікованим персоналом авторизованого сервіс-центру.
- Цей пристрій може використовуватися дітьми від 8 років та особами з обмеженими фізичними, сенсорними чи ментальними здібностями або особами, що не мають достатнього досвіду чи знань, за умови попереднього отримання інструктажу з безпечної експлуатації пристрою та розуміння пов'язаної з його використанням небезпеки або за умови нагляду з боку відповідальної особи. Не дозволяйте дітям гратися з електропристроєм. Не допускається проведення процедур з очищення та догляду за пристроєм дітьми без нагляду дорослих.
- Слідкуйте, щоб праска та шнур знаходилися у недосяжному для дітей молодше 8 років місці, коли пристрій підключений до електромережі або охолоджується.
-  **УВАГА!** Гаряча поверхня. Під час використання поверхня може розігрітися.



## Важливі зауваження

- Даний пристрій створено виключно для побутового використання та не можна використовувати для виробничих цілей.
- Даний пристрій слід використовувати тільки за призначенням, тобто для прасування. Використання з будь-якою іншою метою вважається таким, що суперечить прямому призначенню, а тому є небезпечним.
- Виробник не несе відповідальності за будь-які пошкодження, спричинені неправильним чи недоречним використанням.
- Під час використання цей пристрій розігрівається до високої температури та генерує пару. Це може призвести до опіків та ураження паром у разі неправильного використання.
  - Не торкайтеся підшви пристрою! Тримайте праску за ручку.
  - Слідкуйте, щоб шнур не звисав зі столу чи прасувальної дошки, щоб запобігти падінню пристрою.
  - Не прасуйте надягнутий одяг!
  - Ніколи не розпилюйте воду і не спрямовуйте пару на людей і тварин!
- Слідкуйте, щоб кабель живлення не торкався гострих предметів чи гарячої підшви праски.
- Ніколи не ставте праску з гарячою підшвою горизонтально. Ставте її вертикально.
- Не торкайтеся увімкненого пристрою вологими або мокрими руками.
- Пристрій слід підключати та використовувати згідно з інформацією, вказаною на табличці з характеристиками.

- Цей пристрій слід підключати до заземленої розетки. Якщо абсолютно необхідно використовувати подовжувач, перевірте, щоб він підходив для струму силою 16 А та мав розетку із заземленням.
- Ніколи не тримайте пристрій під краном, щоб заповнити резервуар для води.
- Завжди відключайте пристрій від електромережі після використання або у разі підозри на несправність.
- Не можна витягувати штепсель з розетки, тягнучи за шнур.
- Не занурюйте праску у воду або іншу рідину.
- Не залишайте пристрій поза приміщенням (під дощем, на сонці, на морозі тощо).

## Рекомендації з утилізації

Наші товари постачаються у покращеній упаковці. Це означає, що для неї використовуються матеріали, які не забруднюють навколишнє середовище, які слід віддати до місцевої служби утилізації відходів як вторинну сировину. У місцевих органах влади Ви зможете отримати інформацію про те, як слід утилізувати старі електропристрої.



**Цей пристрій маркований відповідно до вимог Європейської директиви 2012/19/ЄС щодо електричних та електронних пристроїв, які вийшли з експлуатації (відходів від електричних та електронних пристроїв — WEEE).**

**Ця директива встановлює норми повернення та утилізації використаних електропристроїв та діє на всій території ЄС.**

## Опис пристрою

1. Кнопка розпилювання води
2. Кнопка парового удару
3. Парорегулятор
4. Отвір для води
5. Кришка отвору для води
6. Розпилювальна форсунка
7. Підшва
8. Відмітка максимального рівня наповнення
9. Показчик температури
10. Кнопка «clean» (очищення)
11. Резервуар для води
12. Регулятор температури
13. Індикатор
14. Шнур живлення
15. Індикатор «auto off» (автовимкнення) \*
16. Захисна насадка для делікатних тканин «TextileProtect» (Захист тканини) \*
17. Рідина для видалення накипу \*
18. Захисна насадка «StoreProtect» (Захист під час зберігання) \*

\* Залежно від моделі

## Перед першим використанням пристрою

Зніміть з підшови (7) усі етикетки та захисне покриття.

Під час першого використання праска може виробляти пару і запахи, які зникнуть через декілька хвилин.

## Використання пристрою



### 1. Наповнення резервуара для води

↑ Див. складені сторінки

Пристрій розрахований на використання звичайної водопровідної води.

- Додавання інших рідин (крім тих, що рекомендовані компанією Bosch), наприклад ароматизаторів, може пошкодити пристрій.
- Не використовуйте водяний конденсат із сушильного барабана, систем кондиціонування повітря тощо.

Пошкодження внаслідок використання вищевказаних домішок призводить до анулювання гарантії.

**⚠ Установіть парорегулятор (3) у положення  і від'єднайте штепсель праски від електромережі!**

1. Відкрийте кришку отвору для води (5).
2. Наповніть резервуар для води (11). Під час наповнення ніколи не перевищуйте відмітку максимального рівня наповнення (8).
3. Закрийте кришку отвору для води.

**👉 Порада:** Для оптимальної роботи пристрою і подовження терміну служби парової функції Ви можете змішувати водопровідну воду з дистильованою водою у співвідношенні 1:1. Якщо у Вашому регіоні водопровідна вода дуже жорстка, змішуйте її з дистильованою водою у співвідношенні 1:2.

Про рівень жорсткості води можна дізнатися у місцевій водопостачальній компанії.



### 2. Регулювання температури

↑ Див. складені сторінки

Температура підшови (7) регулюється за допомогою регулятора температури (12).

Установіть регулятор температури напроти відповідної позначки покажчика температури (9) на прасці.

Температурний режим	Тканини, які можна прасувати:
●	Синтетика
●●	Шовк – Вовна
●●●	Бавовна
max	Льон

Під час нагрівання пристрою горить індикатор (13), який гасне, коли досягається задана температура. Якщо температура гарячої праски падає, можна продовжувати прасування – праска у цей час знову буде нагріватися до заданої температури.



### 3. Прасування з паром

↑ Див. складені сторінки

**Парорегулятор (3) використовується для регулювання кількості пари, що генерується під час прасування.**

Регулятор температури (12)	Рекомендоване положення парорегулятора (3) *
	 1 <input type="checkbox"/> 2 <input type="checkbox"/> 3 max
	 <input type="checkbox"/> eco <input type="checkbox"/> max
	 1 2 3 max
	 <input type="checkbox"/> eco <input type="checkbox"/> max

**👉 Порада:** Для отримання оптимальних результатів наприкінці прасування вимкніть пару та кілька разів проведіть праскою по тканині без зволоження, щоб добре просушити її.



### 4. Паровий удар

↑ Див. складені сторінки

**Ця функція може використовуватися для усунення стійких складок або фіксації стрілок та плісе.**

1. Установіть регулятор температури (12) на максимальну позначку (max).
2. Кілька разів натисніть на кнопку парового удару  (2) з інтервалом щонайменше у 5 секунд.



## 5. Вертикальна пара

↑ Див. складені сторінки

**Цю функцію можна використовувати для видалення складок на підвищеному одязі, шторах тощо.**

1. Установіть регулятор температури (12) на максимальну позначку (max).
2. Повісьте одягу на вешалку.
3. Обробляйте одяг праскою, розташованою вертикально на відстані 10 см. Натискайте кнопку парового удару  (2) з інтервалом щонайменше у 5 секунд.



## 6. Прасування без використання пари

↑ Див. складені сторінки

**Цей режим дозволяє використовувати праску для сухого прасування.**

Установіть парорегулятор (3) у положення .



## 7. Захист від крапель \*

↑ Див. складені сторінки

Якщо температура встановлена на занадто низьке значення, подача пари автоматично відключається, щоб уникнути утворення крапель. У такому разі може з'явитися клацання.



## 8. Функція розпилювання води

↑ Див. складені сторінки

**Ця функція може використовуватися для усунення стійких складок.**

Не використовуйте функцію розпилювання води під час прасування шовку.



## 9. Функція автоматичного вимкнення «secure» \*

↑ Див. складені сторінки

**Функція автоматичного вимкнення «secure» вимикає праску в разі, якщо залишити її без нагляду. Це збільшує безпечність та економність пристрою.**

Якщо Ваша праска оснащена функцією «secure», на ручці є напис «auto off».

1. Підключіть штепсельну вилку праски до розетки.

2. Початкове нагрівання: ця функція буде неактивною протягом перших двох хвилин, щоб дозволити пристрою нагрітися до необхідної температури.

3. У наступних випадках система безпеки автоматично відключає пристрій, а світловий індикатор (15\*) починає мигати:

- а Якщо протягом 30 секунд Ви не переміщуєте праску, яка перебуває на підшві або на боку.
- б Якщо протягом 8 хвилин Ви не переміщуєте праску, яка перебуває у вертикальному положенні.

4. Для увімкнення праски просто акуратно порухайте її.



## 10. Після прасування

↑ Див. складені сторінки

1. Перемикніть парорегулятор (3) з  на максимальну позначку (max) і назад декілька разів (самоочищення).
2. Спорожніть резервуар. Поверніть праску носиком долілиць і злегка потрясіть.
3. У разі зберігання праску необхідно ставити на задню частину, а не на підшву.
4. Не скручуйте шнур живлення (14) дуже сильно!



## Поради щодо заощадження енергії

Більше всього енергії витрачається на утворення пари. Щоб заощадити електроенергію, дотримуйтесь таких порад:

1. Починайте прасування з близьини, що потребує найнижчого температурного режиму. Рекомендовану температуру прасування можна подивитися на ярликах речей.
2. Відрегулюйте подачу пари відповідно до обраного температурного режиму прасування, дотримуючись вказівок цієї інструкції з експлуатації.
3. Користуйтеся парою лише у разі потреби. Натомість, якщо можна, використовуйте функцію розпилювання води. Намагайтеся прасувати білизну, поки вона ще волога, встановлюючи режим подачі пари на менше значення. Таким чином пара утворюватиметься всередині тканини, а не в прасці. Якщо Ви користуєтесь сушильною машиною, обирайте програму «під праску».

\* Залежно від моделі

4. Якщо білизна достатньо волога, парорегулятор (3) можна взагалі вимкнути.
5. Під час пауз у процесі прасування ставте праску вертикально. Якщо праска з увімкненим парорегулятором стоїть горизонтально, марно витрачається пара.



## Очищення та догляд

↑ Див. складені сторінки



**Увага! Існує небезпека опіків!**

**Перед будь-якими заходами з очищення та догляду за пристроєм завжди вимикайте його з розетки.**

1. Якщо праска злегка забруднилася, витягніть штепсель з розетки і дайте підшові (7) охолонути. Протріть корпус і підшову тільки вологою тканиною.
2. Якщо тканина є синтетичною, вона може розплавитися під впливом високої температури підшови. У такому разі відключіть подачу пари і відразу ж зчистіть налиплий матеріал за допомогою вологою бавовняної тканини, складеної у декілька разів.
3. Щоб підтримувати поверхню підшови гладенькою, слід уникати контактів з металевими предметами. У жодному разі не використовуйте для очищення підшови жорсткі губки для миття посуду і хімічні речовини.



## Система видалення накипу

↑ Див. складені сторінки

### A self-clean

Кожного разу при використанні парорегулятора (3) система самоочищення очищує механізм від залишків.

### B Calc'nClean

Функція видалення накипу «Calc'nClean» допомагає видалити частки накипу із парової камери. Якщо вода в вашому регіоні дуже жорстка, використовуйте цю функцію приблизно кожні 2 тижні.

1. Відключіть праску від електромережі, установіть парорегулятор (3) на позначку  та наповніть резервуар для води (11).
2. Установіть регулятор температури (12) на максимальну позначку (max) та підключіть праску до електромережі.

3. Після закінчення процесу нагрівання індикатор (13) вимкнеться. Після цього відключіть праску від електромережі (**це дуже важливо!**).
4. Установіть парорегулятор на максимальну позначку (max).
5. Підніміть праску над раковину. Натисніть на кнопку «clean» (10) та потрусіть праску, доки не випариться біля третини води з резервуара. Накип та його залишки вийдуть з гарячою водою та паром.
6. Відпустіть кнопку «clean» та обережно потрясіть праску протягом кількох секунд.
7. Повторіть дії 5 та 6 тричі, доки резервуар для води не спорожниться.
8. Потім підключіть праску до електромережі та знову нагрійте її, доки залишки води не випаряться. Натисніть кнопку «clean» ще кілька разів, щоб очистити клапан.
9. Відключіть праску від електромережі та дайте підшові (7) охолонути. Очистіть підшову за допомогою вологої бавовняної ганчірки (не використовуйте інші матеріали).

### C Функція «Calc'nClean» з рідиною для видалення накипу\*

Для якісного видалення накипу рекомендується використовувати рідину для видалення накипу, яку випускає компанія Bosch спеціально для цих цілей.

Цю процедуру треба виконувати кожні 3 місяці.

1. Наповніть резервуар для води (11) водопровідною водою, змішаною з необхідною кількістю (25 мл) рідини для видалення накипу (17\*).
2. Потім виконайте дії, описані у розділі «Функція видалення накипу Calc'nClean» (пункти 2–9). Рідину для видалення накипу можна придбати у відділі післяпродажного обслуговування або в спеціалізованих магазинах.

### Найменування приладдя: TDZ1101

### D anti-calc\*

Картридж «anti-calc» призначений для зменшення утворення накипу під час прасування з паром, що дозволяє продовжити термін експлуатації пристрою. Але картридж «anti-calc» не може видалити весь накип, що утворюється під час використання пристрою.



**Захисна насаддя для делікатних тканин «TextileProtect» \***



**«StoreProtect» \***

↑ Див. складені сторінки

**Захисна насаддя для делікатних тканин (16 \*) використовується для безпечного прасування делікатних тканин на максимальній температурі з використанням пари.**

Захисну насаддя для делікатних тканин можна придбати у відділі післяпродажного обслуговування або в спеціалізованих магазинах.

**Найменування приладдя: TDZ1550**

**Захисна насаддя «StoreProtect» (18 \*) дозволяє швидко та безпечно розмістити праску у місці зберігання, навіть якщо підшова (7) ще гаряча.**

Це приладдя можна придбати у відділі післяпродажного обслуговування або в спеціалізованих магазинах.

**Найменування приладдя: TDZ1750**



## Усунення несправностей

Проблема	Можлива причина	Рішення
Праска не нагрівається.	<ol style="list-style-type: none"> <li>1. Регулятор температури (12) встановлений на мінімальну позначку.</li> <li>3. Активована система «secure»* (мигає індикатор «auto off» 15*). Праска перейшла до режиму очікування.</li> </ol>	<ol style="list-style-type: none"> <li>1. Установіть регулятор температури на більш високу позначку.</li> <li>3. Для ввімкнення праски, просто акуратно порушайте її.</li> </ol>
Одяг прилипає	<ol style="list-style-type: none"> <li>1. Температура занадто висока.</li> </ol>	<ol style="list-style-type: none"> <li>1. Установіть регулятор температури (12) на меншу позначку і зачекайте, поки праска охолоне.</li> </ol>
Разом з парю з підшови (7) просочується вода.	<ol style="list-style-type: none"> <li>1. Регулятор температури (12) встановлений на занадто низьку позначку.</li> <li>2. Парорегулятор (3) встановлений на занадто високе значення при низькому температурному режимі.</li> <li>3. Ви кілька разів натиснули на кнопку парового удару (2), не зачекавши 5 секунд між натисканнями.</li> </ol>	<ol style="list-style-type: none"> <li>1. Поверніть регулятор температури на більше значення (між «**» і «max») і почекайте, поки згасне індикатор (13).</li> <li>2. Установіть парорегулятор (3) на меншу позначку.</li> <li>3. Зачекайте 5 секунд між натисканнями на кнопку парового удару.</li> </ol>
Пара не виходить.	<ol style="list-style-type: none"> <li>1. Парорегулятор (3) встановлений у положення </li> <li>3. Занадто низька температура. Активована антикрапельна система.</li> </ol>	<ol style="list-style-type: none"> <li>1. Установіть парорегулятор на більш високе значення.</li> <li>3. Установіть більш високе значення, якщо це підходить для тканини, яку Ви прасуєте.</li> </ol>
Під час першого включення до мережі із праски виходить дим.	<ol style="list-style-type: none"> <li>1. Це може бути спричинено змащенням деяких внутрішніх деталей.</li> </ol>	<ol style="list-style-type: none"> <li>1. Це нормальне явище, через кілька хвилин воно припиниться.</li> </ol>
Надмірний вихід пари чи крапання води.	<ol style="list-style-type: none"> <li>1. Система Calc'nClean погано закривається.</li> </ol>	<ol style="list-style-type: none"> <li>1. Кілька разів натисніть на кнопку «clean» (10).</li> </ol>
Із отворів у підшові виходить накіп (7).	<ol style="list-style-type: none"> <li>1. Із парової камери виходить накіп.</li> </ol>	<ol style="list-style-type: none"> <li>1. Виконайте цикл очищення (див розділ «Функція видалення накипу «Calc'nClean»).</li> </ol>

Якщо жодна з наведених вище дій не усуває проблему, зверніться до авторизованого сервіс-центру.

\* Залежно від моделі



Благодарим Вас за приобретение парового утюга Sensixx'x DA50 от компании Bosch.

Внимательно прочитайте руководство по эксплуатации прибора и сохраните его для использования в будущем.

Данное руководство можно загрузить с веб-страницы Bosch для Вашей страны.

Разверните сложенные страницы



## Общие правила техники безопасности

- Не оставляйте включенный в розетку утюг без присмотра.
- Перед тем как наполнить прибор водой или вылить остатки воды после его использования, отсоедините штепсельную вилку от розетки.
- Использовать и оставлять прибор можно только на устойчивой поверхности.
- При использовании подставки убедитесь, что она стоит на устойчивой поверхности.
- Не следует включать утюг, если он падал, на нем есть видимые повреждения или из него капает вода. Перед дальнейшим использованием утюг нужно проверить в авторизованном сервисном центре.
- Во избежание опасности любой ремонт данного прибора, например замена поврежденного кабеля питания, должен проводиться квалифицированным персоналом авторизованного сервисного центра.
- Данный прибор могут использовать дети старше 8 лет и лица с ограниченными физическими, сенсорными и умственными способностями либо лица, не имеющие соответствующих знаний и опыта, при условии получения ими предварительного инструктажа о безопасной эксплуатации прибора и понимания связанной с его использованием опасности или под присмотром ответственных лиц. Не разрешайте детям играть с электроприбором. Не допускается проведение очистки и операций по уходу за прибором детьми без присмотра взрослых.
- Утюг и его кабель должны находиться в местах, недоступных для детей младше 8 лет, когда прибор подключен к розетке или остывает после использования.
-  **ОСТОРОЖНО! Горячая поверхность.**  
В процессе использования поверхность может нагреваться.

## Важные указания

- Данный прибор предназначен исключительно для бытового использования и не должен эксплуатироваться на производстве.
- Данный прибор должен использоваться исключительно в целях, для которых он был разработан, т. е. для эксплуатации в качестве утюга. Любое другое использование считается ненадлежащим, а значит – опасным.
- Производитель не несет ответственности за какие-либо повреждения, возникающие в результате неправильного или ненадлежащего использования.
- В процессе использования данный прибор сильно нагревается и вырабатывает пар. Существует опасность ошпаривания и получения ожогов в случае его неправильного использования.
  - Не прикасайтесь к подошве утюга! Удерживайте утюг за ручку.
  - Следите, чтобы кабель питания не свисал со стола или гладильной доски, чтобы предотвратить возможное падение прибора.
  - Не гладьте надетую одежду!
  - Никогда не распыляйте воду и не направляйте пар на людей и животных!
- Не допускайте контакта кабеля питания с острыми предметами или подошвой нагретого утюга.
- Никогда не ставьте горячий утюг горизонтально. Устанавливать утюг следует вертикально, на пятку.
- Не касайтесь работающего прибора мокрыми руками.
- Данный электроприбор нужно подключать и использовать в соответствии с данными, указанными на заводской табличке с характеристиками.

- Данный прибор должен подключаться к заземленной розетке. Если использование удлинительного кабеля необходимо, убедитесь, что он подходит для силы тока 16А и имеет розетку с заземлением.
- Прибор никогда нельзя ставить под водопроводный кран для заполнения емкости для воды.
- Каждый раз после использования или при подозрении на неисправность отключайте прибор от сети.
- Нельзя вытаскивать штепсель из розетки, держа за кабель.
- Не погружайте утюг в воду или другую жидкость.
- Не оставляйте прибор за пределами помещения (под дождем, на солнце, на морозе и т. п.).

## Советы по утилизации

Наши товары поставляются в оптимизированной упаковке. Упаковка изготовлена из незагрязняющих окружающую среду материалов, которые необходимо передавать в местную службу по утилизации отходов в качестве вторичного сырья. Информацию об утилизации обработанных электроприборов Вы можете получить в местной администрации.



**Данный прибор маркирован в соответствии с Директивой 2012/19/ЕС об отработавших электрических и электронных приборах (об отходах электрического и электронного оборудования — WEEE).**

**В ней определены основные правила сбора и утилизации отработавших электрических и электронных приборов на всей территории ЕС.**

## Описание

1. Кнопка распыления воды
2. Кнопка парового удара
3. Парорегулятор
4. Отверстие для воды
5. Крышка отверстия для воды
6. Распылительная форсунка
7. Подошва утюга
8. Отметка максимального уровня наполнения
9. Указатель температуры
10. Кнопка «clean» (очистка)

11. Емкость для воды
12. Терморегулятор
13. Световой индикатор
14. Кабель питания
15. Индикаторная лампа «auto off» (автовывключение) \*
16. Защитная насадка для деликатных тканей «TextileProtect» (Защита ткани) \*
17. Жидкость для удаления накипи \*
18. Дополнительная принадлежность «StoreProtect» (Защита при хранении) \*

\* В зависимости от модели

## Перед первым применением прибора

Снимите с подошвы утюга (7) этикетку или защитное покрытие.

При первом использовании утюг может вырабатывать пар и запахи, которые исчезнут через несколько минут.

## Применение прибора





### 1. Наполнение емкости для воды

↑ См. сложенные страницы

Данный прибор предназначен для использования обычной водопроводной воды.

- Добавление других жидкостей (если они не рекомендованы компанией Bosch), например отдушек, приведет к повреждению прибора.
- Не используйте водяной конденсат из сушильных барабанов, систем кондиционирования воздуха и других подобных устройств.

Любое повреждение, вызванное использованием указанных выше средств, приводит к прекращению действия гарантии.

 Установите парорегулятор (3) в положение  и извлеките штепсельную вилку утюга из розетки!

1. Откройте крышку отверстия для воды (5).
2. Наполните емкость для воды (11). **Никогда не наливайте воду выше отметки максимального уровня наполнения (8).**
3. Закройте крышку отверстия для воды.

 **Совет:** Чтобы обеспечить длительную и эффективную работу системы подачи пара, Вы можете смешивать водопроводную воду с дистиллированной водой в соотношении 1:1. Если водопроводная вода в Вашем регионе очень жесткая, смешивайте ее с дистиллированной водой в соотношении 1:2. Узнать жесткость воды можно в местной водоснабжающей компании.



### 2. Регулирование температуры

↑ См. сложенные страницы

Для регулирования температуры подошвы утюга (7) используется терморегулятор (12).

Установите терморегулятор на соответствующую отметку указателя температуры (9) на утюге.

Температурный режим	Ткани, которые можно гладить:
•	Синтетика
••	Шелк – Шерсть
•••	Хлопок
max	Лен







При нагревании прибора загорается световой (13), который гаснет, когда достигается заданная температура. Если температура горячего утюга падает, можно продолжать глажение – утюг в это время снова будет нагреваться до заданной температуры.



### 3. Глажение с паром

↑ См. сложенные страницы

**Парорегулятор (3) используется для регулировки количества пара, генерируемого во время глажения.**

Терморегулятор (12)	Рекомендуемое положение парорегулятора (3) *
	 1 <span style="border: 1px solid black; padding: 2px;">2</span> 3 max
	 • eco • max
	 <span style="border: 1px solid black; padding: 2px;">1 2 3 max</span>
	 • eco • max

 **Совет:** Для получения оптимального результата перед окончанием глажения отключите пар и несколько раз проведите по ткани утюгом без увлажнения, чтобы хорошо высушить ее.



### 4. Паровой удар

↑ См. сложенные страницы

**Данная функция может использоваться для устранения неподдающихся разглаживанию складок и заглаживания стрелок и плиссе.**

1. Установите терморегулятор (12) на отметку «max».
2. Несколько раз нажмите на кнопку парового удара  (2) с интервалом в 5 секунд.





## 5. Вертикальный пар

↑ См. сложенные страницы

**Данную функцию можно использовать для удаления складок с висящей одежды, штор и т. д.**

1. Установите терморегулятор (12) на отметку «тах».
2. Повесьте предмет одежды на вешалку.
3. Используйте утюг в вертикальном положении на расстоянии 10 см от ткани, многократно нажимая кнопку парового удара  (2) с перерывами не менее 5 секунд.



## 6. Глажение без пара

↑ См. сложенные страницы

**Этот режим позволяет использовать утюг для сухого глажения.**

Установите парорегулятор (3) в положение .



## 7. Защита от капель \*

↑ См. сложенные страницы

Если температура установлена на слишком низкую величину, подача пара автоматически отключается, чтобы избежать образования капель. В таком случае может появиться щелчок.



## 8. Распыление воды

↑ См. сложенные страницы

**Данная функция может использоваться для устранения неподдающихся разглаживанию складок.**

Не используйте функцию распыления воды на шелковой ткани.



## 9. Функция автоматического выключения «secure» \*

↑ См. сложенные страницы

**Функция автоматического выключения «secure» отключает утюг, когда он долгое время не используется, что повышает безопасность данного прибора и способствует экономии электроэнергии.**

Если Ваш утюг оснащен функцией «secure», на ручке имеется надпись «auto off».

1. Подключите штепсельную вилку утюга к розетке.

\* В зависимости от модели

2. Начальное нагревание: эта функция остается неактивной в течение первых двух минут, чтобы прибор успел достичь заданной температуры.
3. В следующих случаях система безопасности автоматически отключает прибор, а световой индикатор (15\*) начинает мигать:

- a Если в течение 30 секунд Вы не перемещаете утюг, который находится на подошве или на боку.
- b Если в течение 8 минут Вы не перемещаете утюг, который находится в вертикальном положении.

4. Для повторного включения утюга достаточно слегка пошевелить им.



## 10. После глажения

↑ См. сложенные страницы

1. Переключите парорегулятор (3) с  на «тах» и назад несколько раз (самоочистка).
2. Слейте воду из емкости для воды. Поверните утюг носиком вниз и слегка потрясите.
3. При хранении утюг необходимо ставить на заднюю часть, а не на основание.
4. Не скручивайте кабель питания (14) слишком туго!



## Советы по экономии электроэнергии

Больше всего энергии расходуется на выработку пара. Чтобы сократить потребление энергии, придерживайтесь следующих рекомендаций:

1. Начиная глажение с белья, которое требует минимального температурного режима глажения. Рекомендуемую температуру глажения можно посмотреть на ярлыке изделия.
2. Регулируйте подачу пара в соответствии с выбранным температурным режимом глажения, следуя инструкциям данного руководства.
3. Пользуйтесь паром только тогда, когда это необходимо. По возможности используйте вместо пара функцию распыления воды. Старайтесь гладить слегка влажные изделия, установив режим подачи пара на меньшую отметку. При этом пар будет образовываться в самой ткани, а не в утюге. Если Вы сушите белье в сушильной машине, используйте программу, предназначенную для последующего глажения белья.
4. Если белье достаточно влажное, отключите парорегулятор (3) совсем.

5. Во время пауз в процессе глажения ставьте утюг вертикально. Если поставить утюг со включенным парорегулятором горизонтально, пар расходуется не по назначению.



## Очистка и уход

↑ См. сложенные страницы

**⚠ Внимание! Существует опасность ожогов!**

**Перед проведением любых работ по очистке или техническому обслуживанию всегда извлекайте штепсельную вилку прибора из розетки.**

1. Если утюг слегка загрязнился, извлеките штепсельную вилку из розетки и дайте подошву утюга (7) остыть. Протрите корпус и подошву утюга влажной хлопчатобумажной тканью.
2. Если ткань синтетическая, она может расплавиться под воздействием высокой температуры подошвы утюга, в таком случае отключите подачу пара и сразу же очистите налипший материал с помощью влажной хлопчатобумажной ткани, сложенной в несколько слоев.
3. Для сохранения гладкости подошвы утюга следует избегать ее резкого контакта с металлическими предметами. Ни в коем случае не используйте для очистки подошвы утюга жесткие губки для мытья посуды и химические вещества.



## Многофункциональная система удаления накипи

↑ См. сложенные страницы

### A self-clean

Каждый раз, когда Вы используете парорегулятор (3), система автоматической очистки «self-clean» (самоочистка) очищает устройство от отложений накипи.

### B Calc'nClean

Функция «Calc'nClean» помогает удалить мелкие частицы накипи из камеры парообразования. Если вода в вашем регионе очень жесткая, то эту функцию следует использовать приблизительно раз в две недели.

- 1 Извлеките штепсельную вилку утюга из розетки, установите парорегулятор (3) в положение  и наполните емкость для воды (11) водой.

- 2 Установите терморегулятор (12) на отметку «таж» и подключите утюг к электросети.
- 3 По истечении необходимого периода нагревания световой (13) погаснет. После этого отключите утюг от электросети (**это очень важно!**).
- 4 Установите парорегулятор на отметку «таж».
- 5 Поднимите утюг над раковиной. Нажмите кнопку «clean» (10) и потрясите утюг до тех пор, пока не испарится около одной трети объема воды из емкости. Из подошвы польется кипяток и начнет выходить пар, удаляя имеющиеся частички накипи и отложений.
- 6 Отпустите кнопку «clean» и осторожно потрясите утюг в течение нескольких секунд.
- 7 Повторите действия, описанные в пунктах 5 и 6, трижды, пока емкость для воды не опорожнится.
- 8 Затем включите утюг в сеть и снова нагрейте его до полного испарения оставшейся воды. Нажмите на кнопку «clean» еще несколько раз, чтобы очистить клапан.
- 9 Отключите утюг от электросети и дайте подошве (7) остыть. Протрите подошву влажной хлопчатобумажной тканью (не используйте другие материалы).

### C Функция «Calc'nClean» с жидкостью для удаления накипи \*

Для качественного удаления накипи рекомендуется использовать жидкость для удаления накипи, специально разработанную компанией Bosch.

Данную процедуру необходимо выполнять каждые 3 месяца.

- 1 Заполните емкость для воды (11) водопроводной водой, смешанной с необходимым количеством (25 мл) жидкости для удаления накипи (17 \*).
- 2 Затем выполните действия, описанные в разделе «Calc'nClean» (пункты 2-9).

Жидкость для удаления накипи можно приобрести в отделе послепродажного обслуживания или в специализированных магазинах.

**Наименование принадлежности: TDZ1101**

### D anti-calc\*

Картридж «anti-calc» предназначен для снижения образования накипи при глажении с паром, что помогает продлить срок службы утюга. Тем не менее картридж «anti-calc» не может устранить всю накипь, естественно образующуюся со временем.



## Защитная насадка для деликатных тканей «TextileProtect» \*

↑ См. сложенные страницы

**Защитная насадка (16 \*) для деликатных тканей используется для безопасного глажения деликатных тканей на максимальной температуре с использованием пара.**

Защитную насадку можно приобрести в отделе послепродажного обслуживания или в специализированных магазинах.

**Наименование принадлежности: TDZ1550**



## «StoreProtect» \*

**Защитная насадка «StoreProtect» (18 \*) позволяет безопасно хранить утюг, даже если подошва утюга (7) еще не остыла.**

Эту принадлежность можно приобрести в отделе послепродажного обслуживания или в специализированных магазинах.

**Наименование принадлежности: TDZ1750**



## Устранение неполадок

Проблема	Возможная причина	Способ устранения
Утюг не нагревается.	<ol style="list-style-type: none"> <li>1. Терморегулятор (12) установлен на минимальную отметку.</li> <li>2. Активирована система «secure»* (мигает индикаторная лампа «auto off» 15*). Утюг переключился в режим ожидания.</li> </ol>	<ol style="list-style-type: none"> <li>1. Установите терморегулятор на более высокую отметку.</li> <li>2. Для повторного включения утюга достаточно слегка пошевелить им.</li> </ol>
Одежда прилипает	<ol style="list-style-type: none"> <li>1. Слишком высокая температура.</li> </ol>	<ol style="list-style-type: none"> <li>1. Установите терморегулятор (12) на меньшую отметку и подождите, пока утюг охладится.</li> </ol>
Вместе с паром из подошвы утюга (7) просачивается вода.	<ol style="list-style-type: none"> <li>1. Терморегулятор (12) установлен на слишком низкую отметку.</li> <li>2. Парорегулятор (3) выставлен на слишком высокую отметку при низком температурном режиме.</li> <li>3. Вы несколько раз нажали на кнопку парового удара (2), не подождав 5 секунд между нажатиями.</li> </ol>	<ol style="list-style-type: none"> <li>1. Поверните терморегулятор на большую отметку (между «**» и «max») и подождите, пока погаснет световой (13).</li> <li>2. Установите парорегулятор (3) на меньшую отметку.</li> <li>3. Ждите 5 секунд между нажатиями на кнопку парового удара.</li> </ol>
Пар не выходит.	<ol style="list-style-type: none"> <li>1. Парорегулятор (3) установлен в положение .</li> <li>2. Слишком низкая температура. Активирована противокapelная система.</li> </ol>	<ol style="list-style-type: none"> <li>1. Установите парорегулятор на большую отметку.</li> <li>2. Установите более высокую температуру, если она подходит для ткани.</li> </ol>
При первом включении из утюга выходит дым.	<ol style="list-style-type: none"> <li>1. Это может быть вызвано смазкой некоторых внутренних деталей.</li> </ol>	<ol style="list-style-type: none"> <li>1. Это нормальное явление, через несколько минут оно прекратится.</li> </ol>
Чрезмерное просачивание воды или парообразование.	<ol style="list-style-type: none"> <li>1. Система Calc'nClean закрыта не полностью.</li> </ol>	<ol style="list-style-type: none"> <li>1. Несколько раз нажмите кнопку «clean» (10).</li> </ol>
Из отверстий в подошве утюга (7) выходит накипь.	<ol style="list-style-type: none"> <li>1. Из камеры парообразования выходит накипь.</li> </ol>	<ol style="list-style-type: none"> <li>1. Выполните цикл очистки (см. раздел «Calc'nClean»).</li> </ol>

Если ни одно из приведенных выше действий не устраняет проблему, обратитесь в авторизованный сервисный центр.

\* В зависимости от модели



Vă mulțumim pentru achiziționarea fierului de călcat cu abur Sensixx'x DA50 de la Bosch.

Citiți cu atenție instrucțiunile de utilizare a aparatului și păstrați-le pentru referință ulterioară.

Puteți descărca acest manual de pe pagina locală a companiei Bosch.

Deschideți clapetele rabatabile



## Instrucțiuni generale de siguranță

- Fierul de călcat nu trebuie lăsat nesupravegheat în timp ce este conectat la priza rețelei de alimentare.
- Scoateți ștecherul din priză înainte să umpleți cu apă aparatul sau înainte să scurgeți apa rămasă după utilizare.
- Aparatul trebuie utilizat și așezat pe o suprafață stabilă.
- Când aparatul este amplasat pe suport, asigurați-vă că suprafața pe care este așezat este stabilă.
- Fierul de călcat nu trebuie să fie utilizat dacă a fost scâpat, dacă există semne vizibile de deteriorare sau dacă din acesta se scurge apă. Aparatul trebuie verificat la un centru de asistență tehnică autorizat înainte de a putea fi utilizat din nou.
- Pentru evitarea situațiilor periculoase, orice intervenție sau reparație pe care aparatul este posibil să o necesite, de ex. înlocuirea unui cablu de alimentare deteriorat, trebuie efectuată exclusiv de personalul calificat din cadrul unui centru de asistență tehnică autorizat.
- Acest aparat poate fi utilizat de către copii cu vârste de peste 8 ani și de către persoane cu capacități fizice, senzoriale sau mentale reduse sau cu lipsă de experiență și cunoștințe, dacă sunt supravegheați sau instruiți cu privire la utilizarea în siguranță a aparatului și dacă înțeleg pericolele pe care le implică. Nu lăsați copiii să se joace cu aparatul. Curățarea și întreținerea nu trebuie efectuate de către copii fără a fi supravegheați.
- Nu lăsați copiii mai mici de 8 ani în apropierea fierului de călcat și a cablului de alimentare când este în funcțiune sau se răcește.
-  **ATENȚIE.** Suprafață fierbinte.  
Suprafața poate deveni fierbinte în timpul utilizării.

## Note importante

- Acest aparat a fost proiectat exclusiv pentru utilizare casnică și nu trebuie utilizat în scopuri industriale.
- Acest aparat trebuie să fie utilizat exclusiv în scopurile pentru care a fost conceput, adică ca fier de călcat. Utilizarea în orice alte scopuri este considerată necorespunzătoare și, în consecință, periculoasă.
- Producătorul nu își va asuma răspunderea pentru niciuna din daunele provocate de utilizarea necorespunzătoare sau incorectă a aparatului.
- Acest aparat atinge temperaturi ridicate și produce abur în timpul utilizării, putând provoca opăriri sau arsuri în caz de utilizare incorectă.
  - Nu atingeți talpa! Țineți fierul de călcat de mâner.
  - Pentru a preveni căderea aparatului, nu lăsați cablul de alimentare să atârne peste masă sau peste masa de călcat.
  - Nu călcați hainele purtate în momentul respectiv!
  - Nu pulverizați și nu îndreptați niciodată aburul către oameni sau animale!
- Nu lăsați cablul de alimentare să intre în contact cu obiecte ascuțite sau cu talpa când aceasta este fierbinte.
- Nu așezați niciodată fierul de călcat în poziție orizontală atunci când talpa este fierbinte. Așezați-l în poziție verticală.
- Nu atingeți cu mâinile ude aparatul când acesta este pornit.
- Acest aparat trebuie să fie conectat și utilizat în conformitate cu informațiile specificate pe plăcuța cu caracteristici.

- Acest aparat trebuie să fie conectat la o priză cu împământare. Dacă este absolut necesar să utilizați un cablu prelungitor, asigurați-vă că acesta este adecvat pentru 16A sau mai mult și dispune de o priză cu legătură la împământare.
- Aparatul nu trebuie să fie niciodată amplasat direct sub robinet în scopul umplerii rezervorului de apă.
- Scoateți aparatul din priza rețelei de alimentare după fiecare utilizare sau dacă bănuieți existența unui defect.
- Nu scoateți ștecherul din priză trăgând de cablu.
- Nu introduceți fierul de călcat în apă sau în orice alt lichid.
- Nu expuneți aparatul la factorii de mediu (ploaie, soare, îngheț,...).

## Instrucțiuni de eliminare

Produsele noastre sunt livrate în ambalaje optimizate. Acest lucru implică de fapt utilizarea de materiale necontaminante, care trebuie eliminate prin serviciul local de eliminare a deșeurilor drept materii brute secundare. Consiliul dumneavoastră municipal vă poate oferi mai multe informații despre modalitățile de eliminare a aparatelor care nu mai sunt utile.



**Acest aparat este marcat în conformitate cu Directiva Europeană 2012/19/UE privind aparatele electrice și electronice uzate (deșeurile de echipamente electrice și electronice – DEEE). Directiva determină cadrul pentru returnarea și reciclarea aparatelor uzate, aplicabil în UE.**

## Descriere

1. Buton de pulverizare
2. Buton pentru jet de abur
3. Regulator de abur
4. Orificiu de umplere cu apă
5. Capacul orificiului de umplere cu apă
6. Duză de pulverizare
7. Talpă
8. Marcaj de nivel pentru umplere maximă
9. Indicator de temperatură
10. Buton „clean” („Curățare”)
11. Rezervor de apă
12. Buton de reglare a temperaturii
13. Lampă indicatoare
14. Cablu de alimentare
15. Indicator luminos „auto off” („Oprește automată”)\*
16. Înveliș „TextileProtect” („Protecție materiale”) de protecție a materialelor\*
17. Soluție anticalcar\*
18. Accesoriu „StoreProtect” („Protecție în magazin”)\*

\* În funcție de model

## Înainte de a utiliza aparatul pentru prima dată

### Scoateți orice etichetă sau capac de protecție de pe talpa (7).

În timpul primei funcționări, fierul de călcat poate produce anumiți vapori și mirosuri care vor înceta după câteva minute.

## Utilizarea aparatului



### 1. Umplerea rezervorului de apă

↑ A se observa clapetele rabatabile

Acest aparat a fost fabricat pentru a fi utilizat cu apă obișnuită de la robinet.

- Adăugarea altor lichide, (cu excepția celor recomandate de Bosch) precum parfum, vor deteriora aparatul.
- Nu utilizați apa rezultată din condens de la uscătoarele de rufe, sistemele de aer condiționat sau aparate similare.

**Orice deteriorare cauzată de utilizarea produselor menționate mai sus va anula garanția.**

**⚠ Aduceți regulatorul de abur (3) la poziția ☁ și scoateți fierul de călcat din priză rețelei de alimentare!**

1. Deschideți capacul orificiului de umplere cu apă (5).
2. Umpleți rezervorul de apă (11). **Nu umpleți niciodată peste marajul de nivel pentru umplere maximă (8).**
3. Închideți capacul orificiului de umplere cu apă.

**👉 Recomandare:** Pentru a prelungi funcționarea optimă a aburului, puteți să combinați apă de la robinet cu apă distilată în proporție de 1:1. Dacă apa de la robinet din regiunea dumneavoastră este foarte dură, combinați-o cu apă distilată în proporție de 1:2. Puteți să vă informați cu privire la duritatea apei la furnizorul dumneavoastră local de apă.



### 2. Setarea temperaturii

↑ A se observa clapetele rabatabile

**Butonul de reglare a temperaturii (12) reglează temperatura tălpilor (7).**

Aduceți butonul de reglare a temperaturii în poziția corespunzătoare, aliniindu-l cu indicatorul de temperatură (9) de pe fierul de călcat.

Setare temperatură	Adecvat pentru:
●	Sintetice
●●	Mătase – Lână
●●●	Bumbac
max	ln

Lampa (13) se aprinde în timp ce aparatul se încălzește și se stinge imediat ce este atinsă temperatura setată. Dacă temperatura fierului de călcat fierbinte scade, puteți continua să călcați în timp ce fierul de călcat se reîncălzește la temperatura setată.



### 3. Călcarea cu abur

↑ A se observa clapetele rabatabile

**Regulatorul de abur (3) este utilizat pentru reglarea cantității de abur produse la călcare.**

Butonul de reglare a temperaturii (12) Poziția recomandată pentru regulatorul de abur (3) \*



☁ 1 2 3 max

☁ • eco • max



☁ 1 2 3 max

☁ • eco • max

**👉 Recomandare:** Pentru rezultate mai bune la călcare, călcați fără abur ultimele cute pentru a usca articolul de îmbrăcăminte.



### 4. Jet de abur

↑ A se observa clapetele rabatabile

**Acesta poate fi utilizat pentru netezirea cutelor greu de călcat sau pentru netezirea pliurilor ascuțite sau a pliurilor duble.**

1. Aduceți butonul de reglare a temperaturii (12) în poziția „max”.
2. Apăsăți butonul pentru jet de abur ☁ (2) în mod repetat la intervale de 5 secunde.



## 5. Abur vertical

↑ A se observa clapetele rabatabile

**Aceasta poate fi utilizat pentru netezirea pliurilor de pe hainele agățate, draperii etc.**

1. Aduceți butonul de reglare a temperaturii (12) în poziția „max”.
2. Puneți articolul de îmbrăcăminte pe un umerăș.
3. Acționați vertical fierul de călcat la o distanță de 10 cm. și apăsați butonul pentru jet de abur ☁ (2) în mod repetat la intervale de cel puțin 5 secunde.



## 6. Călcarea fără abur

↑ A se observa clapetele rabatabile

**Aceasta permite utilizarea fierului de călcat pentru călcare uscată.**

Aduceți regulatorul de abur (3) la poziția ☁.



## 7. Protecție împotriva scurgerilor \*

↑ A se observa clapetele rabatabile

Dacă temperatura este setată la o valoare prea scăzută, aburul este oprit automat pentru a se evita scurgerile.

În acest caz, este posibil să se audă un clic.



## 8. Pulverizare

↑ A se observa clapetele rabatabile

**Aceasta poate fi utilizată pentru netezirea cutelor greu de călcat.**

Nu utilizați pentru mătase funcția de pulverizare.



## 9. Funcția „secure” de oprire automată \*

↑ A se observa clapetele rabatabile

**Funcția „secure” („Siguranță”) de oprire automată oprește fierul de călcat atunci când acesta este lăsat nesupravegheat, crescând astfel siguranța și economisind energia.**

Dacă fierul dumneavoastră de călcat este dotat cu funcția „secure”, veți vedea textul „auto off” inscripționat pe mâner.

1. Conectați fierul de călcat la priză.

2. Procesul inițial de încălzire: această funcție va fi inactivă în primele două minute, în vederea asigurării timpului necesar ca aparatul să atingă temperatura setată.

3. Circuitul de siguranță va opri automat aparatul, iar indicator luminos (15\*) va începe să clipească în următoarele cazuri:

- a) Dacă fierul de călcat nu este mișcat timp de 30 de secunde în timp ce este sprijinit pe talpă sau pe o parte.
- b) Dacă fierul de călcat nu este mișcat timp de 8 minute din poziția verticală.

4. Pentru a reconecta fierul de călcat, este suficient să-l mișcați ușor din loc.



## 10. După ce ați terminat de călcat

↑ A se observa clapetele rabatabile

1. Aduceți regulatorul de abur (3) din poziția ☁ la „max” și înapoi de câteva ori (auto-curățare).
2. Goliți rezervorul. Țineți fierul de călcat cu vârful orientat în jos și scuturați-l ușor.
3. Depozitați fierul de călcat sprijinindu-l pe partea posterioară, nu pe bază.
4. Nu înfășurați cablul de alimentare (14) prea strâns!



## Sfaturi pentru economisirea energiei

Producerea aburului implică cel mai mare consum de energie. Pentru a reduce energia utilizată, urmați aceste sfaturi:

1. Începeți prin a călca materialele care necesită cel mai mic nivel al temperaturii de călcare. Verificați nivelul recomandat al temperaturii de călcare precizat pe eticheta de pe articolul de îmbrăcăminte.
2. Reglați aburul în funcție de nivelul selectat al temperaturii de călcare, urmând instrucțiunile din acest manual.
3. Utilizați abur numai dacă este necesar. Dacă este posibil, folosiți funcția de pulverizare în locul celei de abur.  
Încercați să călcați materialele atunci când sunt încă umede și reduceți setarea de abur. Aburul va fi generat în principal din materialele călcate decât de către fierul de călcat. Dacă uscați materialele dumneavoastră cu ajutorul uscătorului de rufe înainte de a le călca, setați uscătorul de rufe pe programul „Iron dry” („Uscare antișifonare”).

\* În funcție de model

4. Dacă materialele sunt destul de umede, opriți complet regulatorul de abur (3).
5. În timpul pauzelor, așezați fierul de călcat în poziție verticală. Menținerea acestuia în poziție orizontală cu regulatorul de abur pornit generează pierderi de abur.



## Curățare și întreținere

↑ A se observa clapetele rabatabile



### Atenție! Pericol de arsuri!

**Scoateți întotdeauna aparatul din priză rețelei de alimentare înainte de a realiza orice operațiuni de curățare sau întreținere asupra acestuia.**

1. Dacă fierul de călcat este ușor murdar, scoateți ștecherul din priză și lăsați talpa (7) să se răcească. Ștergeți carcasa și talpa doar cu o lavetă din bumbac umedă.
2. Dacă laveta este realizată din material sintetic, acesta s-ar putea topi din cauza temperaturii prea ridicate a tălpii; opriți aburul și îndepărtați imediat reziduurile cu o lavetă din bumbac umedă, groasă și împăturită.
3. Pentru a păstra talpa netedă, vă recomandăm să evitați contactul dur cu obiectele din metal. Nu utilizați niciodată bureți de vase abrazivi sau produse chimice pentru a curăța talpa.



## Sistem multiplu anticalcar

AntiCalc

↑ A se observa clapetele rabatabile

### A self-clean

De fiecare dată când utilizați regulatorul de abur (3), sistemul „self-clean” („Auto-curățare”) curăță mecanismul de depunerile de calcar.

### B Calc'nClean

Funcția „Calc'nClean” ajută la îndepărtarea particulelor de calcar din compartimentul pentru abur. Folosiți această funcție aproximativ o dată la 2 săptămâni, dacă apa din regiunea dvs. este foarte dură.

1. Scoateți fierul de călcat din priză rețelei de alimentare, aduceți regulatorul de abur (3) la poziția  și umpleți rezervorul (11) cu apă.
2. Aduceți butonul de reglare a temperaturii (12) la poziția „max” și conectați fierul de călcat la priză.

3. După perioada de încălzire necesară, lampa (13) se stinge. Apoi, scoateți fierul de călcat din priză (**foarte important!**).
4. Aduceți regulatorul de abur la poziția „max”.
5. Țineți fierul de călcat deasupra unei chiuvete. Apăsăți butonul „clean” (10) și scuturați fierul de călcat până ce aproximativ o treime din apa din rezervor s-a evaporat. Apa clocotită și aburul vor ieși, purtând calcarul sau depunerile care pot exista aici.
6. Eliberați butonul „clean” și scuturați ușor fierul de călcat timp de câteva secunde.
7. Repetați pașii 5 și 6 de trei ori până ce rezervorul este gol.
8. Apoi conectați fierul de călcat la priză și încălziți-l din nou până când apa rămasă s-a evaporat. Apăsăți butonul „clean” încă de câteva ori pentru a curăța supapa.
9. Scoateți fierul de călcat din priză și lăsați talpa (7) să se răcească. Ștergeți talpa doar cu o lavetă din bumbac umedă.

### C „Calc'nClean” cu lichid anticalcar \*

Pentru îndepărtarea profundă a calcarului, se recomandă utilizarea lichidului anticalcar produs special de Bosch.

Această procedură ar trebui efectuată o dată la 3 luni.

1. Umpleți rezervorul de apă (11) cu apă de la robinet combinată cu o măsură (25 ml) de soluție anticalcar (17 \*).
  2. În continuare, urmați procedura descrisă mai sus în secțiunea „Calc'nClean” (pașii de la 2 la 9).
- Lichidul anticalcar se poate achiziționa de la serviciul nostru post-vânzare sau de la magazinele de specialitate.

**Nume accesoriu: TDZ1101**

### D anti-calc\*

Caseta „anti-calc” a fost proiectată pentru a reduce depunerea de calcar produs în timpul călcării cu abur, contribuind la prelungirea duratei de viață utilă a fierului dumneavoastră de călcat. Totuși, caseta „anti-calc” nu poate îndepărta tot calcarul produs în mod obișnuit în timp.





Înveliș „TextileProtect”  
de protecție a materialelor \*

↑ A se observa clapetele rabatabile

Învelișul de protecție a materialelor (16 \*) este utilizat pentru călcarea cu abur și la temperaturi maxime a articolelor delicate, fără a le deteriora.

Învelișul de protecție a materialelor se poate achiziționa de la serviciul nostru post-vânzare sau de la magazinele de specialitate.

Nume accesorii: TDZ1550



„StoreProtect” \*

Accesoriiul „StoreProtect” (18 \*) face posibilă depozitarea imediată și în siguranță a fierului de călcat, chiar și când talpa (7) a acestuia este fierbinte.

Acest accesoriu se poate achiziționa de la serviciul nostru post-vânzare sau de la magazinele de specialitate.

Nume accesorii: TDZ1750



## Depanare

Problema	Cauză posibilă	Soluție
Fierul de călcat nu se încălzește.	<ol style="list-style-type: none"> <li>1. Butonul de reglare a temperaturii (12) se află la setarea minimă.</li> <li>2. Sistemul „secure*” a fost activat (indicatorul luminos „auto off” 15* clipește). Fierul de călcat se află în starea de așteptare.</li> </ol>	<ol style="list-style-type: none"> <li>1. Aduceți butonul de reglare a temperaturii la o poziție mai înaltă.</li> <li>2. Pentru a reconecta fierul de călcat, este suficient să-l mișcați ușor din loc.</li> </ol>
Hainele au tendința să se lipească	<ol style="list-style-type: none"> <li>1. Temperatura este prea ridicată.</li> </ol>	<ol style="list-style-type: none"> <li>1. Aduceți butonul de reglare a temperaturii (12) la setarea minimă și așteptați până la răcirea fierului de călcat.</li> </ol>
Din talpa (7) picură apă și iese abur.	<ol style="list-style-type: none"> <li>1. Setarea la care se află butonul de reglare a temperaturii (12) este prea scăzută.</li> <li>2. Regulatorul de abur (3) este setat la un nivel prea înalt față de temperatura scăzută.</li> <li>3. Ați apăsat în mod repetat butonul pentru jet de abur (2), fără a aștepta timp de 5 secunde între apăsări.</li> </ol>	<ol style="list-style-type: none"> <li>1. Aduceți butonul de reglare a temperaturii la o setare mai înaltă (între „**” și „max”) și așteptați până când lampa (13) se stinge.</li> <li>2. Aduceți regulatorul de abur (3) la o setare mai joasă.</li> <li>3. Așteptați timp de 5 secunde între fiecare apăsare a butonului pentru jet de abur.</li> </ol>
Aburul nu iese.	<ol style="list-style-type: none"> <li>1. Regulatorul de abur (3) este setat la poziția .</li> <li>2. Temperatura este prea scăzută. Sistemul anti-picurare este activat.</li> </ol>	<ol style="list-style-type: none"> <li>1. Aduceți regulatorul de abur la o poziție mai înaltă.</li> <li>2. Setati o temperatură mai ridicată, dacă este compatibilă cu materialul.</li> </ol>
Iese fum atunci când conectați fierul de călcat pentru prima dată.	<ol style="list-style-type: none"> <li>1. Aceasta se poate datora lubrifierii unor piese interne.</li> </ol>	<ol style="list-style-type: none"> <li>1. Acest lucru este normal și va înceta după câteva minute.</li> </ol>
Scurgeri sau abur în exces.	<ol style="list-style-type: none"> <li>1. Sistemul Calc’nClean nu se închide corespunzător.</li> </ol>	<ol style="list-style-type: none"> <li>1. Acționați de câteva ori butonul „clean” (10).</li> </ol>
Prin orificiile din talpa (7) ies depuneri.	<ol style="list-style-type: none"> <li>1. Din compartimentul pentru abur ies urme de depuneri de calcar.</li> </ol>	<ol style="list-style-type: none"> <li>1. Efectuați unui ciclu de curățare (consultați secțiunea „Calc’nClean”).</li> </ol>

Dacă niciuna dintre recomandările de mai sus nu rezolvă problema, luați legătura cu un centru de asistență tehnică autorizat.

\* În funcție de model





المشكلة	السبب المحتمل	الحل
المكواة لا تسخن.	1. مفتاح التحكم في درجة الحرارة (12) مضبوط على أدنى درجة. 2. تم تفعيل نظام "secure" (تومض لمبة البيان 15* auto off). وتم ضبط المكواة على وضع الاستعداد.	1. أدر المفتاح إلى وضع أعلى نسبياً. 2. ولإعادة توصيل المكواة قم فقط بتحريكها برفق.
الملابس تميل للانصاق بالمكواة	1. درجة الحرارة مرتفعة للغاية.	1. أدر مفتاح التحكم في درجة الحرارة (12) إلى درجة أدنى نسبياً وانتظر، إلى أن تبرد المكواة.
الماء يقطر من قاعدة المكواة (7) مع البخار.	1. وضع ضبط مفتاح التحكم في درجة الحرارة (12) منخفض للغاية. 2. منظم البخار (3) مضبوط على درجة مرتفعة للغاية مع درجة حرارة منخفضة. 3. قمت بالضغط على زر إطلاق البخار (2) بشكل متكرر دون الانتظار لمدة 5 ثوان بين كل ضغطة.	1. أدر مفتاح التحكم في درجة الحرارة إلى وضع ضبط أعلى نسبياً (بين "••" و "max") وانتظر حتى تنطفئ اللمبة (13). 2. اضبط منظم البخار (3) على وضع ضبط أدنى نسبياً. 3. انتظر لمدة 5 ثوان بين كل ضغطة على زر تيار البخار.
البخار لا يخرج من المكواة.	1. منظم البخار (3) مضبوط على الوضع 2. درجة الحرارة منخفضة للغاية. وتم تفعيل نظام منع تقاطر الماء.	1. اضبط منظم البخار على وضع أعلى نسبياً. 2. اضبط درجة حرارة أعلى نسبياً إذا كان ذلك ملائماً لقطعة الملابس.
ينبعث دخان عند توصيل المكواة للمرة الأولى.	1. قد ينتج ذلك عن ترليق بعض الأجزاء الداخلية.	1. يعد ذلك أمراً طبيعياً وسوف يتوقف بعد بضعة دقائق.
خروج قطرات أو بخار بدرجة مفرطة.	1. عدم الغلق الصحيح لنظام إزالة الرواسب "Calc'nClean".	1. استخدم زر التنظيف "clean" (10) لمرات قليلة.
تخرج ترسبات من خلال الفتحات الموجودة في قاعدة المكواة (7).	1. بقايا الترسبات الكلسية تخرج من حجيرة البخار.	1. قم بإجراء دورة تنظيف ("Calc'nClean"). (انظر جزء وظيفة "Calc'nClean").

إذا لم تفلح الحلول المذكورة أعلاه في التغلب على المشكلة، فاتصل بمركز الخدمة الفني المعتمد.

## C وظيفة "Calc'nClean" ومع سائل إزالة الترسبات الكلسية \*

لإزالة الترسبات الكلسية بشكل تام، يوصى باستخدام سائل إزالة الترسبات الكلسية الذي قامت شركة بوش بتطويره خصيصاً لهذا الغرض. ينبغي القيام بهذه العملية كل 3 أشهر.

1. املاً خزان الماء (11) بماء الصنبور مع خلطه بمقدار (25 مليلتر) من سائل إزالة الترسبات الكلسية (17 \*).
  2. ثم اتبع الإجراءات الموضحة فيما سبق وظيفة "Calc'nClean" (الخطوات من 2 إلى 9)
- يمكن شراء سائل إزالة الترسبات الكلسية من مركزنا لخدمة ما بعد البيع أو من المتاجر المتخصصة:

اسم الملحق الإضافي: TDZ1101

## D خرطوشة anti-calc

تم تصميم خرطوشة "anti-calc" لتقليل تكون الترسبات الكلسية الناتجة أثناء الكي بالبخار، مما يساعد في إطالة العمر الافتراضي لمكواتك. ولكن مع ذلك لا تستطيع خرطوشة "anti-calc" إزالة جميع الترسبات الكلسية التي تنتج بشكل طبيعي بمرور الزمن.

## غطاء حماية المنسوجات "TextileProtect" \*



فتح الجوانب القابلة للفرد

يستخدم غطاء حماية المنسوجات (16 \*) لكي المنسوجات الرقيقة بالبخار على أعلى درجة حرارة لمنع تعرضها للضرر. يمكن شراء غطاء حماية المنسوجات من مركزنا لخدمة ما بعد البيع أو من المتاجر المتخصصة:

اسم الملحق الإضافي: TDZ1550

## \* StoreProtect



الملحق الإضافي (18, \* StoreProtect) يتيح إمكانية التخزين الفوري والأمن للمكواة، حتى وإن كانت قاعدة المكواة ساخنة (7).

يمكن شراء الملحق من مركزنا لخدمة ما بعد البيع أو من المتاجر المتخصصة.

اسم الملحق الإضافي: TDZ1750

بإيقاف إطلاق البخار وكشط البقايا الملصقة على الفور باستخدام قطعة قماش قطنية جافة ومطوية طيات سميقة. للحفاظ على نعومة قاعدة المكواة ينبغي تجنب الاحتكاك الشديد بأجسام معدنية. لا تستخدم أبداً أداة تنظيف احتكاكية أو مواد كيميائية لتنظيف قاعدة المكواة.

## نظام إزالة الترسبات الكلسية متعدد الوظائف



فتح الجوانب القابلة للفرد

## A "self-clean" نظام التنظيف الذاتي

في كل مرة تستخدم فيها مفتاح التحكم في البخار (3)، يقوم نظام "self-clean" (التنظيف الذاتي) بتنظيف آلية إزالة الترسبات الجيرية.

## B وظيفة Calc'nClean

وظيفة "Calc'nClean" تساعد على إزالة الرواسب من حجرة البخار. استخدم هذه الوظيفة كل أسبوعين تقريباً إذا كان الماء عسراً للغاية في المنطقة التي تسكن فيها.

1. انزع قابس المكواة من المقبس الكهربائي، واضبط مفتاح التحكم في البخار (3) على الوضع ثم املاً الخزان (11) بالماء.
2. اضبط مفتاح اختيار درجة الحرارة (12) على الوضع الأقصى "max" ثم قم بتوصيل المكواة بالكهرباء.
3. بعد انتهاء الفترة اللازمة للتسخين، تنطفئ المبة (13). عندئذٍ، افصل المكواة عن الكهرباء (هام للغاية!).
4. اضبط منظم البخار على الوضع الأقصى "max".
5. أمسك المكواة فوق حوض. اضغط على زر "10" (clean) وقم بهز المكواة إلى أن تتبخر ثلث كمية الماء الموجودة في الخزان تقريباً. سيخرج ماء مغلي وبخار طارداً معه الجير أو الترسبات التي قد تكون موجودة في المكواة.
6. اترك زر "clean" وقم بهز المكواة برفق ليضع ثوان.
7. كرر الخطوات 4 و 5 ثلاث مرات إلى أن يتم تفريغ الخزان.
8. ثم قم بتوصيل المكواة بالكهرباء وقم بتسخينها مرة أخرى إلى أن يتبخر الماء المتبقي.
9. اضغط زر التنظيف "clean" عدة مرات إضافية لتنظيف الصمام.
9. افصل المكواة عن الكهرباء واترك قاعدة المكواة (7) تبرد. امسح قاعدة المكواة باستخدام قطعة قماش رطبة فقط.

3. قم بتشغيل المكواة في وضعية رأسية على مسافة 10 سم، وكرر الضغط على زر إطلاق البخار (2) على فترات فاصلة بمقدار 5 ثوان على الأقل.

## 10. بعد الكي



↑ افتح الجوانب القابلة للفرد

1. قم بضبط منظم البخار (3) من الوضع ☀️ إلى الوضع "max" وبالعكس لعدة مرات (تنظيف ذاتي).
2. قم بفرغ الخزان. أمسك المكواة بحيث تشير النقطة لأسفل وقم بهزها بعض الشيء.
3. قم بتخزينها بحيث ترتكز على الجزء الخلفي وليس على القاعدة.
4. لا تقم بلف الكابل الكهربائي (14) بشدة!

## 6. الكي بدون بخار



↑ افتح الجوانب القابلة للفرد

تتيح هذه الوظيفة استخدام المكواة في الكي الجاف. اضبط منظم البخار (3) على الوضع ☀️.

## 7. نظام الحماية من القطرات \*



↑ افتح الجوانب القابلة للفرد

إذا تم ضبط درجة حرارة منخفضة للغاية، سيتم إيقاف البخار أوتوماتيكياً لتجنب تقاطر الماء. عندما يحدث ذلك تصدر إشارة صوتية.

## 8. وظيفة الرش



↑ افتح الجوانب القابلة للفرد

يمكن استخدام هذه الوظيفة مع التجاعيد الشديدة. لا تستخدم وظيفة الرش مع الحرير.

## 9. وظيفة الإيقاف الأوتوماتيكي "secure" \*



↑ افتح الجوانب القابلة للفرد

وظيفة الإيقاف الأوتوماتيكي "secure" (أمان) تقوم بإيقاف المكواة عند تركها دون استخدام، مما يؤدي لمزيد من الأمان والتوفير في الطاقة المستهلكة.

عند تجهيز مكواتك بوظيفة "secure"، ستجد كلمة "auto off" مكتوبة على المقبض.

1. قم بتوصيل المكواة بالكهرباء.
2. عملية التسخين الأولى: لا يتم تفعيل هذه الوظيفة في أول دقيقتين ليُتسرع الوقت للجهاز حتى يصل إلى درجة الحرارة المضبوطة.
3. ستقوم دائرة الأمان بإيقاف الجهاز أوتوماتيكياً، وتبدأ اللبنة الاسترشادية (15\*) في الوميض في الحالات التالية:
  - a إذا لم يتم تحريك المكواة لمدة 30 ثانية عند ارتكازها على قاعدتها أو على جانبها.
  - b إذا لم يتم تحريك المكواة لمدة ثمان دقائق عندما تكون في الوضع الرأسي.
4. ولإعادة توصيل المكواة قم فقط بتحريكها برفق.

## التنظيف والصيانة



↑ افتح الجوانب القابلة للفرد

### ⚠️ تنبيه! خطر الإصابة بحروق!

- قم دائماً بنزع قايِس المكواة من مصدر الإمداد بالكهرباء قبل إجراء أية أعمال تنظيف أو صيانة على المكواة.
1. إذا كانت المكواة متسخة بعض الشيء، فانزع القايِس ودع قاعدة المكواة (7) تبرد. امسح جسم وقاعدة المكواة باستخدام قطعة قماش قطنية مبللة فقط.
  2. إذا كانت الملابس مصنوعة من الألياف الصناعية فقد تتصهر بسبب درجة الحرارة المرتفعة للغاية بقاعدة المكواة، فقم

\* حسب الموديل

## قبل استخدام الجهاز للمرة الأولى

قم بإزالة أي ماصق أو غطاء حماية موجود على قاعدة المكواة (7).

أثناء أول استخدام للمكواة قد تنتشأ أبخرة وروائح معينة، إلا أنها ستتوقف بعد مرور بضع دقائق.

## استخدام جهازك

### 1. ملء خزان الماء



↑ افتح الجوانب القابلة للفرد

فهذه المكواة مصممة لاستخدام ماء الصنبور العادي.

- بإضافة أية سوائل أخرى، (ما لم يُوصى بذلك من قبل شركة بوش) كالعطور مثلاً، سيلحق الضرر بالمكواة.
- لا تستخدم ماءً متكتفاً من مجففات الملابس أو أنظمة تكييف الهواء أو ما شابه.

يعد الضمان لاغياً في حالة حدوث أي ضرر ينتج عن استخدام الإضافات المذكورة سابقاً.

⚠ اضبط منظم البخار (3) على الوضع وانزع قابس المكواة من مصدر التيار!

1. افتح غطاء سحب الماء (5).
2. املأ خزان الماء (11). احرص على ألا يتجاوز الملء أبداً علامة مستوى الملء الأقصى (8).
3. أغلق غطاء سحب الماء.

⚠ **ملحوظة:** لإطالة فترة العمل المثالية لوظيفة البخار، يمكنك خلط ماء الصنبور بماء مقطر بنسبة 1:1. إذا كان ماء الصنبور في منطقتك عسراً للغاية، فاخلط ماء الصنبور بماء مقطر بنسبة 1:2. يمكنك الاستعلاء عن درجة عُسَر الماء لدى المرفق المحلي للإمداد بالماء.

### 2. ضبط درجة الحرارة



↑ افتح الجوانب القابلة للفرد

يقوم مفتاح التحكم في درجة الحرارة (12) بضبط درجة حرارة قاعدة المكواة (7).

اضبط مفتاح التحكم في درجة الحرارة على الوضع المناسب من خلال محاذاته على مؤشر درجة الحرارة (9) بالمكواة.

أيقونة درجة الحرارة على الشاشة مناسب لـ:

ألياف صناعية	•
حرير - صوف	••
أقطان	•••
كتان	max

تضيء اللمبة (13) أثناء تسخين الجهاز وتتطفئ بمجرد الوصول إلى درجة الحرارة المضبوطة. إذا بدأت درجة الحرارة لمكواة ساخنة في الانخفاض يمكنك مواصلة الكي أثناء تسخين المكواة مرة أخرى إلى درجة الحرارة المضبوطة.

### 3. الكي بالبخار



↑ افتح الجوانب القابلة للفرد

يُستخدم منظم البخار (3) لضبط كمية البخار المتدفقة أثناء الكي.

مفتاح التحكم في درجة الحرارة (12) الوضع الموصى به لمنظم البخار (3) \*

max 3 2 1

eco • max

max 3 2 1

eco • max

⚠ **ملحوظة:** للحصول على نتائج كي أفضل، قم بكي الأشرطة الأخيرة بدون بخار لتجفيف الملابس.

### 4. إطلاق البخار



↑ افتح الجوانب القابلة للفرد

يمكن استخدام هذه الوظيفة لإزالة التجاعيد الشديدة أو للضغط على مواضع الكرمشة أو التجاعيد الحادة.

1. اضبط مفتاح التحكم في درجة الحرارة (12) على أقصى درجة "max".
2. كرر الضغط على زر إطلاق البخار (2) على فترات فاصلة مقدار كل منها 5 ثوانٍ على الأقل.

### 5. البخار الرأسي



↑ افتح الجوانب القابلة للفرد

يمكن استخدام هذه الوظيفة للتغلب على تجعدات المنسوجات المعلقة، كالستائر مثلاً.

1. اضبط مفتاح التحكم في درجة الحرارة (12) على أقصى درجة "max".
2. قم بتعليق قطعة الملابس على علاقة ملابس.

\* حسب الموديل

## ملاحظات هامة

- يجب توصيل هذا الجهاز بمقبس مؤرض. وإذا كانت هناك ضرورة ملحة لاستخدام كابل تطويل، فينبغي التأكد أنه مناسب لتيار شدته 16 أمبير وبه قابس يشتمل على وصلة أرضي.
- يجب الأيتم وضع الجهاز أبداً تحت صنوبر المياه بغرض ملء خزان الماء.
- أفضل الجهاز عن مصدر الكهرباء بعد الانتهاء من استخدامه في كل مرة أو في حالة الشك في وجود عطل.
- لا يجوز نزع القابس الكهربائي من المقبس من خلال شد الكابل.
- لا تغمر المكواة في الماء أو في أي سائل آخر.
- لا تترك الجهاز في أماكن مفتوحة (عرضة للمطر والشمس والصفيق...).

## ملحوظة خاصة بالتخلص من مواد التغليف

منتجاتنا تأتي بمواد تغليف محسنة. وهي تتكون بالأساس من خامات غير ملوثة ينبغي تسليمها لمركز خدمة محلي للتخلص من المخلفات كمواد خام ثانوية. يمكنك الحصول على معلومات حول كيفية التخلص من الأجهزة نفسها عن طريق المجلس المحلي.

هذه الغسالة مميزة طبقاً للمواصفة الأوروبية 2012/19/EU فيما يتعلق بالأجهزة الكهربائية والإلكترونية القديمة (WEEE).  
التعليمات تحدد الإطار العام لاسترجاع الأجهزة المستعملة وإعادة تدويرها كما هو معمول به في الاتحاد الأوروبي.



- تم تصميم هذا الجهاز بما يتناسب خصيصاً مع الاستخدام المنزلي ولا يجوز استخدامه للأغراض الصناعية.
- يجب استخدام الجهاز للأغراض التي تم تصميمه من أجلها فقط، أي كمكواة. أي استخدام آخر يعتبر غير صحيح وسيترتب عليه حدوث خطورة.
- لا تعتبر الجهة الصانعة مسؤولة عن أي أضرار قد تنشأ نتيجة لإساءة الاستخدام أو الاستخدام غير السليم.
- هذا الجهاز يصل إلى درجات حرارة مرتفعة ويخرج منه بخار أثناء الاستخدام، وهذا قد يسبب الإصابة باكتوآت أو حروق في حالة استخدامه بطريقة غير صحيحة.
- لا تلمس قاعدة المكواة! وأمسك المكواة من مقبضها.
- لا تترك كابل الإمداد بالكهرباء معلقاً فوق المنضدة أو طاولة الكي، لتجنب تعرض الجهاز للسقوط.
- لا تقم بكي الملابس أثناء ارتدائها!
- لا تقم برش أو توجيه البخار نحو الأشخاص أو الحيوانات!
- لا تجعل كابل الكهرباء يلامس حواف حادة أو قاعدة المكواة وهي ساخنة.
- لا تضع المكواة أبداً في وضعية أفقية عندما تكون قاعدة المكواة ساخنة. ولكن ضعها على الجزء الخلفي.
- لا تلمس الجهاز أثناء تشغيله ويديك مبتلتان.
- يجب توصيل هذا الجهاز بمصدر الكهرباء واستخدامه وفقاً للبيانات المذكورة على لوحة المواصفات الفنية.

## الشرح

1. زر الرش.
2. زر إطلاق البخار.
3. منظم البخار.
4. سحب الماء.
5. غطاء سحب الماء.
6. فوهة الرش.
7. قاعدة المكواة.
8. علامة مستوى الملاء الأقصى.
9. مؤشر درجة الحرارة.
10. الزر "clean" (التنظيف).
11. خزان الماء.
12. مفتاح التحكم في درجة الحرارة.
13. اللبنة الاسترشادية.
14. سلك الكهرباء.
15. لمبة البيان \* "auto off" (الإيقاف الأوتوماتيكي).
16. غطاء حماية المنسوجات \* "TextileProtect" (حماية المنسوجات).
17. سائل إزالة الترسبات الجيرية \*.
18. الملحق الإضافي \* "StoreProtect" (واقية التخزين).

\* حسب الموديل

نشكرك على شرائك لمكواة البخار Sensixx'x DA50 من Bosch.

افتح الجوانب القابلة للفرد



احرص على قراءة دليل استعمال الجهاز بكل عناية واحفظه في مكان آمن للرجوع إليه فيما بعد.

يمكنك تحميل هذا الدليل من مواقع الإنترنت المحلية لشركة Bosch.

## إرشادات الأمان العامة

- لا يجوز ترك المكواة دون مراقبة وهي موصلة بالكهرباء.
- اخلع القابس من المقبس قبل ملء الجهاز بالماء أو قبل تفريغ الماء المتبقي بعد الاستخدام.
- يجب استخدام الجهاز ووضعه على سطح مستقر.
- في حالة وضعه على الحامل الخاص به، تأكد من ثبات السطح الموضوع عليه الحامل.
- في حالة سقوط المكواة، فإنه لا يجوز استخدامها إذا رأيت عليها علامات تدل على تعرضها للضرر أو في حالة تسرب الماء منها. وفي هذه الحالات يجب فحصها لدى مركز خدمة فني معتمد قبل استخدامها مرة أخرى.
- حرصا على تجنب المواقف الخطرة يجب دائما إجراء أية أعمال أو إصلاحات قد يحتاجها الجهاز، مثل تغيير كابل الكهرباء في حالة تلفه، على أيدي الفنيين المتخصصين لدى مركز خدمة فني معتمد.
- هذا الجهاز يمكن أن يستخدمه الأطفال من سن 8 سنوات فما فوق والأشخاص الذين يعانون من نقص في القدرات البدنية أو الحسية أو العقلية أو الذين ليس لديهم قدر كافٍ من الخبرة والمعرفة إذا تم الإشراف عليهم أو توجيههم إلى كيفية استخدام الجهاز بالطريقة الآمنة واستوعبوا المخاطر المرتبطة باستخدام الجهاز. لا يجوز للأطفال العبث بالجهاز. ولا يجوز أن يقوم الأطفال بأعمال التنظيف أو إجراءات الصيانة على الجهاز بدون مراقبة.
- احفظ المكواة وسلك الكهرباء الخاص بها بعيدا عن متناول الأطفال دون سن 8 سنوات أثناء اتصالها بالكهرباء أو عند تركها تبرد.
- تنبيه. سطح ساخن.  يمكن أن يسخن السطح أثناء الاستخدام.

**Bosch компаниясының DA50 бу үтігін сатып алғаныңыз үшін алғысымызды білдіреміз.**

Аспапты пайдалану нұсқаулықтарын мұқият оқып шығыңыз және алдағы уақытта қолдану үшін сақтап қойыңыз.

**Бұл нұсқаулықты Bosch компаниясының жергілікті басты беттерінен жүктеп алуға болады.**



## Жалпы қауіпсіздік нұсқаулықтары

- лектр қуатының желісіне қосылып тұрған үтікті қараусыз қалдырмаңыз.
- Аспапқа су толтырудың алдында немесе оны пайдаланудан кейін қалған суды төгуден бұрын ашалы айырын ұяшықтан шығарыңыз.
- Аспапты тұрақты бетте пайдаланып, орналастыру қажет.
- Аспапты тұрағына орналастыру кезінде тұрақ орналасқан беттің берік екендігіне көз жеткізіңіз.
- Үтік құлаған жағдайда, зақымданудың анық іздері болса немесе одан су аққан жағдайда оны пайдаланбаңыз. Аспапты қайта пайдаланудан бұрын оны өкілетті Техникалық қызмет көрсету орталығы тексеруі тиіс.
- Қауіпті жағдайларды болдырмау үшін, құрылғыға қажет болуы мүмкін кез келген жөндеу жұмыстарын, мысалы, ақаулы магистраль сымын ауыстыруды тек Өкілетті техникалық қызмет көрсету орталығының білікті маманы ғана жүргізуі керек.
- Қауіпсіз пайдалану туралы алдын ала нұсқама алу және құрылғыны пайдаланумен байланысты қауіпті ұғынған жағдайда немесе жауапты тұлғалардың қарауымен 8 жастан асқан балаларға және дене, сезіну немесе ақыл-ой қабілеттері шектеулі тұлғаларға немесе сәйкесінше тәжірибесі мен білімі жоқ тұлғаларға аталған құрылғыны пайдалануға болады. Балалардың құрылғымен ойнауына жол бермеңіз. Ересектердің қарауынсыз балаларға құрылғыны тазалау мен күтім жасауға жол бермеңіз.
- Аспап қосулы тұрғанда немесе пайдаланылғаннан кейін сууға қойылған кезінде, үтік пен оның сымын 8 жастан кіші балалардың қолы жетпейтін жерде сақтаңыз.
-  **АБАЙ БОЛЫҢЫЗ.** Ыстық бет. Қолдану барысында бет қызуы мүмкін.



## Маңызды ескертпелер

- Бұл құрылғы тек тұрмыстық қолданыс үшін арналған және өнеркәсіптік мақсаттарда пайдаланылмауы қажет.
- Бұл құрылғы тек тағайындалуы бойынша, яғни үтік ретінде ғана қолданылуы тиіс. Кез келген басқа жолмен пайдалану дұрыс емес, демек, қауіпті болып саналады. Өндіруші құрылғыны дұрыс немесе тиісті түрде пайдаланбаудан пайда болған кез келген залал үшін жауаркершілік артпайды.
- Пайдалану барысында бұл құрылғы жоғары температураға дейін қызады және бу шығарады, бұл дұрыс пайдаланбаған жағдайда күйлерді тудыруы мүмкін.
  - Үтіктің табанын ұстамаңыз! Үтікті тұтқасынан ұстаңыз.
  - Құрылғының құлауын болдырмау үшін қуат сымын үстелден немесе үтіктеу тақтайынан салбыраған күйінде қалдырмаңыз.
  - Үстіңізге киіліп тұрған киімді үтіктемеңіз!
  - Адамдарға немесе жануарларға қарай ешқашан суды бүркімеңіз және буды бағыттамаңыз!
- Қуат сымының өткір заттармен немесе қызып тұрған үтіктің табанымен жанасуын болдырмаңыз.
- Үтіктің табаны ыстық болған кезде, үтікті ешқашан көлденең күйде қалдырмаңыз. Үтікті тігінен, табанымен орналастыру қажет.
- Жұмыс істеу кезінде құрылғыны су қолмен ұстамаңыз.
- Бұл құрылғыны техникалық сипаттамалары жазылған тақтайшадағы ақпаратқа сәйкес қосу және қолдану қажет.
- Бұл құрылғыны жерге тұйықталған ұяшыққа қосу қажет. Ұзартқышты міндетті түрде

- пайдалану қажет болған жағдайда, ол 16А сәйкес және жерге тұйықталу қосылымы бар ұяшықпен жабдықталғанына көз жеткізіңіз.
- Су бағын толтыру мақсатында құрылғыны ешқашан су құбыры шүмегінің астына тікелей орналастыруға болмайды.
  - Құрылғыны әрбір қолданыстан кейін немесе ақаулық болуы мүмкін жағдайда қуат желісінен ажыратыңыз.
  - Құрылғы айырының сымын ұяшықтан жұлқып шығаруға болмайды.
  - Үтікті суға немесе басқа сұйықтыққа батырмаңыз.
  - Үтікті ашық қалған жерде қалдырмаңыз (жаңбыр, күн, аязды күн,...).

## Көдеге жарату туралы кеңес

Біздің тауарларымыздың қаптамасы дұрыс ойластырылған. Бұл негізінен екінші шикізат ретінде қалдықтарды көдеге жарату бойынша жергілікті қызмет көрсету орталығына жіберілуі тиіс ластамайтын материалдарды қолданудан тұрады. Ескірген құрылғыларды көдеге жарату туралы ақпаратты жергілікті қала әкімшілігінен алуыңызға болады.



**Бұл құрылғыда қолданылатын электрлік және электрондық құрылғыларға қатысты 2012/19/ЕО Еуропалық директивасына сәйкес белгіленген (электрлік және электрондық жабдық қалдықтары - ЭЭЖҚ).**

**Бұл нұсқаулық ЕО барлық аумағы үшін қолданылатын пайдаланылған құрылғыларды пайтару және қайта өңдеу бойынша жалпы шарттарды анықтайды.**

## Сипаттама

1. Бүрку түймесі
2. Бу соққысының түймесі
3. Бу реттегіші
4. Су құю саңылауы
5. Су құю саңылауының қақпағы
6. Бүрку саңылауы
7. Үтіктің табаны
8. Толудың жоғары деңгейінің белгісі
9. Температура көрсеткіші
10. "clean" (тазалалу) түймесі
11. Су бағы
12. Температураны реттеу
13. Бақылау шамы
14. Қуат сымы
15. "auto off" (авто өшіру) жарық индикаторы\*
16. "TextileProtect"\* (Матаны қорғау) мата қорғауыш функциясы
17. Қақты жоюға арналған сұйықтық\*
18. "StoreProtect" (Үтікті қорғау) қосымша жабдығы\*

\* Үлгісіне байланысты

## Үтікті алғашқы рет пайдаланудың алдында

Үтіктің табанынан (7) кез келген жапсырманы немесе қорғаныс жабынын алып тастаңыз.

Үтікті алғашқы рет қолдану барысында темір бегілі бу және иістер шығаруы мүмкін, бірақ олар бірнеше минуттан кейін жойылып кетеді.

## Құрылғыны пайдалану



### 1. Су бағын толтырыңыз

↑ Жайылатын жақтарын көру

Аталған құрылғы шүмек астындағы кәдімгі суды пайдалануға арналған.

- Иіссү сияқты басқа сұйықтықтарды қосу (Bosch компаниясы ұсынбаса) құрылғыны зақымдайды.
- Кептіргіштер, ауа салқындатқыш жүйелері немесе осыларға ұқсас құрылғылардағы конденсат суды пайдаланбаңыз.

Жоғарыда аталған құралдарды қолданудан туындаған кез келген зақымдану кепілдеме күшінің жойылуына әкеледі.

**!** Бу реттегішін (3) күйіне орнатыңыз және үтікті желілерден ажыратыңыз!

1. Су құю саңылауының қақпағын ашыңыз (5).
2. Су бағын (11) толтырыңыз. Суды ешқашан ең жоғарғы толтыру деңгейінің белгісінен асыра құймаңыз (8).
3. Су құю саңылауының қақпағын жабыңыз.

**👉 Кеңес:** Оңтайлы бу функциясының қызмет мерзімін ұзарту үшін, құбыр суын тазартылған сумен 1:1 арақатынасында араластыруға болады. Сіздің аймағыңыздағы құбыр суы кермек су болса, оны тазартылған сумен 1:2 арақатынасында араластырыңыз. Судың кермектілігі туралы жергілікті су жеткізушісінен білуіңізге болады.



### 2. Температураны орнату

↑ Жайылатын жақтарын көру

Температура реттегіші (12) үтік табанының (7) температурасын реттейді.

Температура реттегішін үтіктегі температура көрсеткішімен (9) сәйкестендіріп тиісті күйге орнатыңыз.

Температуралық тәртіп	Үтіктеуге болатын маталар
•	Синтетика
••	Жібек - жүн мата
•••	Мақта
max	Зығыр

Бақылау шамы (13) құрылғы қызу кезінде болғанда жанады және орнатылған температураға дейін қызғаннан кейін өшеді. Ыстық үтіктің температурасы төмендеп кетсе, үтік қайтадан орнатылған температураға дейін қызу үстінде болған кезде үтіктеуді жалғастыруға болады.



### 3. Бумен үтіктеу

↑ Жайылатын жақтарын көру

Бу реттегіші (3) үтіктеу барысында бөлінген будың мөлшерін реттеу үшін қолданылады.

Температураны реттеу (12)	Бу реттегішінің (3) ұсынылған күйі*
	1 <input type="checkbox"/> 2 <input type="checkbox"/> 3 max
	•eco• max
	1 2 3 max
	•eco• max

**👉 Кеңес:** Жақсы үтіктеу нәтижелеріне қол жеткізу мақсатында киімдерді кептіру үшін, үтіктеудің соңында бусыз үтіктенің.



### 4. Бу соққысының түймесі

↑ Жайылатын жақтарын көру

Бұл қызмет үтіктелуі қиын қатпарларды кетіру үшін, тік сызықтарды жатқызып, бүрмелерді жазу үшін қолданылады.

1. Температура реттегішін (12) “max” күйге орнатыңыз.
2. Бу соққысының түймесін (2) кем дегенде 5 секунд аралықпен қайталап басыңыз.



## 5. Тік күйдегі бу

↑ Жайылатын жақтарын көру

**Бұл функция ілініп тұрған киімдердегі, перделердегі және т.б. бүктеулерді жазу үшін қолданылады.**

1. Температура реттегішін (12) “max” күйге орнатыңыз.
2. Киімдерді киім ілгішке іліңіз.
3. Үтікті тік күйде 10 см қашықтықта басқарыңыз және бу соққысы түймесін (2) кем дегенде 5 секунд үзілістермен қайталап басыңыз.



## 6. Бусыз үтіктеу

↑ Жайылатын жақтарын көру

**Бұл функция үтікті құрғақ үтіктеуде пайдалануға мүмкіндік береді.**

Бу реттегішін (3)  күйіне орнатыңыз.



## 7. Судың тамуынан қорғау \*

↑ Жайылатын жақтарын көру

Температура тым төмен орнатылған болса, судың тамуын болдырмау үшін бу автоматты түрде өшеді. Су тамшылаған кезде шертілген дыбыс шығуы мүмкін.



## 8. Бүрку

↑ Жайылатын жақтарын көру

**Бұл функция үтіктелуі қиын қатпарларды кетіру үшін қолданылады.**

Бүрку функциясын жібек маталарға пайдаланбаңыз.



## 9. “secure” авто өшіру функциясы \*

↑ Жайылатын жақтарын көру

**“secure” авто өшіру функциясы қауіпсіздік пен қуатты үнемдеуді арттыра отырып үтікті қараусыз қалған кезде өшіреді.**

Егер үтігіңіз “secure” функциясымен жабдықталған болса, тұтқада “auto off” мәтінін таба аласыз.

1. Үтіктің ашалы айырын розеткаға қосыңыз.
2. Бастапқы қыздыру: бұл функция аспаптың орнатылған температураға жетуіне уақыт

беру үшін, алғашқы екі минутта белсенді болмайды.

3. Қауіпсіздік тізбегі аспапты автоматты түрде өшіреді және индикатор шамы (15\*) келесі жағдайларда жыпылықтай бастайды:

**a** Үтік табанында немесе бүйірінде жатқан кезде 30 секунд жылжымаса.

**b** Үтік тік күйде болғанда 8 минут жылжымаса.

4. Үтікті қайта қосу үшін оны жай жылжытыңыз.



## 10. Үтіктеп болғаннан кейін

↑ Жайылатын жақтарын көру

1. Бу реттегішін (3) күйінен “max” күйіне  ауыстырып, бірнеше рет қайталаңыз (өздігінен тазалау).

2. Суды бақтан төгіңіз. Үтікті төмен қаратып сәл сілкіңіз.

3. Оны негізінде емес, артқы жағымен тұрған күйінде сақтаңыз.

4. Қуат сымын (14) тым бекем орамаңыз!



## Энергияны үнемдеу бойынша кеңестер

Қуат көзі көбінесе бу түзуге кетеді. Қуат көзін пайдалануды азайту үшін төмендегі кеңестерді қараңыз:

1. Ең аз үтіктеу температурасын қажет ететін киімдерді үтіктеуден бастаңыз. Үтіктеудің қажетті температурасын бұйымның жапсырмасынан көруге болады.

2. Осы нұсқаулықтағы нұсқауларды ескере отырып, бу жіберуді таңдалған үтіктеу температурасына сай реттеңіз.

3. Қажет болса, буды ғана пайдаланыңыз. Мүмкін болса, оның орнына бүрку функциясын пайдаланыңыз.

Киімдер дымқыл күйде болған кезде үтіктеңіз және будың деңгейін төмендетуге тырысыңыз. Бұл кезде бу үтікте емес, матаның өзінде түзілетін болады. Киімдерді үтіктеуден бұрын кептіру машинасында кептірсеңіз, кептіргіш машинасын “құрғақ күйде үтіктеу” бағдарламасына орнатыңыз.

4. Киімдер жеткілікті түрде дымқыл болса, бу реттегішін (3) толығымен өшіріп қойыңыз.

5. Үзілістер барысында үтікті тік күйінде қойыңыз. Үтікті бу реттегіші қосұлы болғанда көлденең күйде қалдыру пайдасыз бу түзілуіне алып келеді.

\* Үлгісіне байланысты



## Тазалау және техникалық қызмет көрсету

↑ Жайылатын жақтарын көру



**Назар аударыңыз! Күйіп қалу қаупі бар!**

**Кез келген тазалау және техникалық қызмет көрсету жұмыстарын жүргізуден бұрын құрылғының ашалы айырын ұяшықтан шығарыңыз.**

1. Үтік аздап кірлеп қалған болса, ашалы айырын ұяшықтан шығарыңыз және табанының (7) сууына мүмкіндік беріңіз. Үтіктің корпусы мен табанын дымқыл шүберекпен сүртіңіз.
2. Мата синтетикалық болса, ол үтік табанының жоғары температурасының әсерінен еріп кетуі мүмкін. Мұндай жағдайда буды өшіріп, кез келген қалдықты дереу қалың бүктелген, құрғақ мақта матамен сүртіңіз.
3. Үтік табаның тегіс, жылтыр күйде сақтау үшін, қатты металл заттармен жанасуын болдырмаңыз. Үтіктің табанын тазалау үшін ешқашан да ыдыс жууға арналған қатты ысқыштар мен химиялық заттарды пайдаланбаңыз.



## Қақты тазалаудың көп функциялы жүйесі

↑ Жайылатын жақтарын көру

### A self-clean

Бу реттегішін (3) пайдаланған кезде, “өздігінен тазалау” жүйесі қақтардың бөліну механизмін тазалайды.

### B Calc'nClean

“Calc'nClean” функциясы бу түзілу камерасындағы ұсақ қақ бөліктерін жоюға көмектеседі. Сіздің аймақтағы су өте кермек болған жағдайда, бұл қызметті 2 аптада бір рет қолданған жөн.

- 1 Үтікті желілер ұяшығынан ажыратыңыз, бу реттегішін (3) күйіне орнатыңыз және су бағын (11) сумен толтырыңыз.
- 2 Температура реттегішін (12) “max” күйге орнатыңыз және үтіктің ашалы айырын розеткаға қосыңыз.

- 3 Қажетті қыздыру уақытынан кейін шам өшеді. Содан кейін, үтіктің ашалы айырын розеткадан ажыратыңыз **(өте маңызды!)**.
- 4 Бу реттегішін “max” күйге орнатыңыз.
- 5 Үтікті бақалшықтың үстінде ұстап тұрыңыз. “clean” (тазалау) түймесін (10) басыңыз және қойманың су сыйымдылығының шамамен үштен бір бөлігі буға айналмағанша үтікті сілкіңіз. Қақ пен түзілістердің қалдығын кетіріп, үтіктің табанынан қайнақ су ағып, бу шыға бастайды.
- 6 “clean” (тазалау) түймесін босатыңыз және үтікті бірнеше секунд ақырын сілкіңіз.
- 7 Бак босамағанша 4 және 5 қадамдарды қайталаңыз.
- 8 Сосын үтікті желіге қосып, қалған су толығымен буға айналмағанша қайта қыздырыңыз. Қақпақшаны тазалау үшін “clean” түймесін тағы да бірнеше рет басыңыз.
- 9 Үтікті розеткадан ажыратып, табанын (7) суытыңыз. Үтіктің табанын тек дымқыл мақта матамен сүртіңіз.

### C Қақты кетіруге арналған сұйықтығы бар “Calc'nClean” функциясы

Қақты сапалы түрде кетіру үшін Bosch компаниясымен арнайы дайындалған қақты кетіру сұйықтығын пайдалану ұсынылады. Бұл процедураны әрбір 3 ай сайын орындау қажет.

1. Су бағын (11) қақты кетіруге арналған сұйықтықтың (17\*) мөлшерімен (25 мл) араластырылған құбыр суымен толтырыңыз.
2. Содан кейін, жоғарыдағы “Calc'nClean” (2 - 7 қадамдар) бөлімінде сипатталған процедураны орындаңыз.

Қақты жоюға арналған сұйықтықты біздің кепілді қызмет көрсету орталығымыздан немесе мамандандырылған дүкендерден сатып алуға болады:

**Қосымша құралдың атауы: TDZ1101**

### D anti-calc

“anti-calc” картриджі үтігіңіздің пайдалы қызмет көрсету мерзімін арттыра отырып, бумен үтіктеу барысында пайда болатын қақтың жиналуын азайту үшін арналған. Алайда “anti-calc” картриджі уақыт өте түзілетін барлық қақты толық кетіре алмайды.



## “TextileProtect” мата қорғауыш функциясы \*

↑ Жайылатын жақтарын көру

**Мақта қорғауыш (16\*) функциясы нәзік, жұқа матадан дайындалған киімдерді жоғары температурада бүлдіріп алмаусыз бұмен үтіктеу үшін пайдаланылады.**

Мата қорғауышты біздің кепілді қызмет көрсету орталығымыздан немесе мамандандырылған дүкендерден сатып алуға болады:

**Қосымша құралдың атауы: TDZ1550**



## “StoreProtect” \*

**“StoreProtect” қосымша жабдығы (18\*) табаны (7) тіпті ыстық күйде болған кезде де үтіккі дереу және қауіпсіз сақтауға мүмкіндік береді.**

Бұл қосымша құралды біздің кепілді қызмет көрсету орталығымыздан немесе мамандандырылған дүкендерден сатып алуға болады:

**Қосымша құралдың атауы: TDZ1750**



## Ақаулықтарды жою

Мәселе	Мүмкін себебі	Шешім
Үтік қызбайды.	<ol style="list-style-type: none"> <li>1. Температура реттегіші (12) ең аз шамаға орнатылған.</li> <li>2. “secure” жүйесі белсендірілген (“auto off” жарық индикаторы 15* жыпылықтайды). Үтік күту режиміне орнатылған.</li> </ol>	<ol style="list-style-type: none"> <li>1. Температура реттегішті жоғарырақ күйге орнатыңыз.</li> <li>2. Үтіккі қайта қосу үшін оны жай жылжытыңыз.</li> </ol>
Киімдер үтіктің табанына жабысып қала береді	<ol style="list-style-type: none"> <li>1. Температура өте төмен.</li> </ol>	<ol style="list-style-type: none"> <li>1. Температура реттегішін (12) төмен бұрыңыз және үтік суығанша күтіңіз.</li> </ol>
Су бұмен бірге үтіктің табанынан (7) тамшылайды.	<ol style="list-style-type: none"> <li>1. Температураны реттеу (12) параметрі тым төмен.</li> <li>2. Бу реттегіші (3) төмен температураға сәйкес тым жоғары орнатылған.</li> <li>3. Бу соққысының түймесін (2) әр басу аралығында 5 секунд күтпей қайталап баса бергенсіз.</li> </ol>	<ol style="list-style-type: none"> <li>1. Температура реттегішін жоғарырақ параметрге орнатыңыз (“**” және “max” аралығында) және бақылау шамы (13) өшкенше күтіңіз.</li> <li>2. Бу реттегішін (3) төменгі параметрге орнатыңыз.</li> <li>3. Бу соққысының түймесін әр басу аралығында 5 секунд күтіңіз.</li> </ol>
Бу шықпай жатыр.	<ol style="list-style-type: none"> <li>1. Бу реттегіші (3)  күйіне орнатылған.</li> <li>2. Температура өте төмен. Тамшыға қарсы жүйе белсендірілген.</li> </ol>	<ol style="list-style-type: none"> <li>1. Бу реттегішін жоғарырақ күйге орнатыңыз.</li> <li>2. Матаға сәйкес келген жағдайда, одан да жоғары температураға орнатыңыз.</li> </ol>
Бастапқы рет қосқан кезде үтіктен түтін шығады.	<ol style="list-style-type: none"> <li>1. Бұл кейбір ішкі бөлшектердің майлауынан болуы мүмкін.</li> </ol>	<ol style="list-style-type: none"> <li>1. Бұл қалыпты жағдай және бірнеше минуттан кейін тоқтайды.</li> </ol>
Үтік табанындағы саңылаулардан қақ шығады	<ol style="list-style-type: none"> <li>1. Бұға айналу камерасынан қақ шығады.</li> </ol>	<ol style="list-style-type: none"> <li>1. Тазалау кезеңін орындаңыз “clean” (10) қызметі бөлімін қараңыз.</li> </ol>
Судың тұнбалары үтіктің табанындағы (7) тесіктер арқылы шығады.	<ol style="list-style-type: none"> <li>1. Қақтың іздері бу камерасы арқылы шығып жатыр.</li> </ol>	<ol style="list-style-type: none"> <li>1. Тазалау процесін орындаңыз (“Calc’nClean” бөлімін қараңыз).</li> </ol>

Жоғарыда берілген шешімдердің ешқайсысы көмектеспеген жағдайда, өкілетті техникалық қызмет көрсету орталығына хабарласыңыз.

\* Үлгісіне байланысты





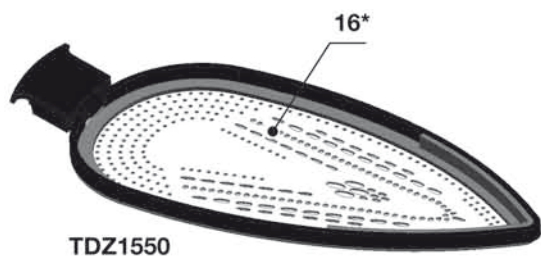
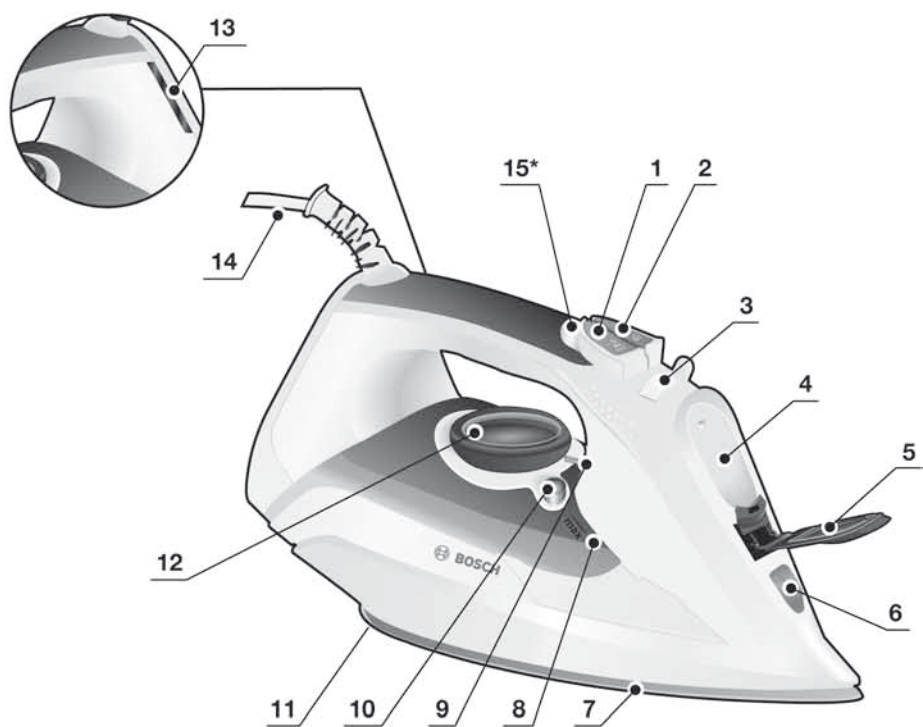

TDZ1550

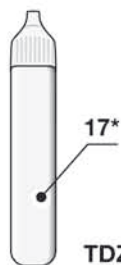

TDZ1101

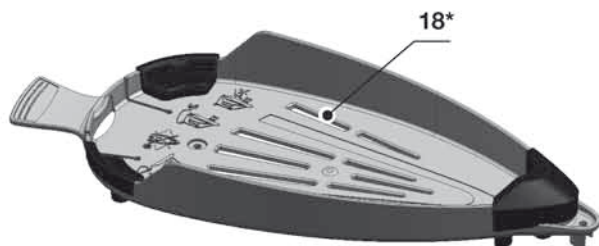

TDZ1750

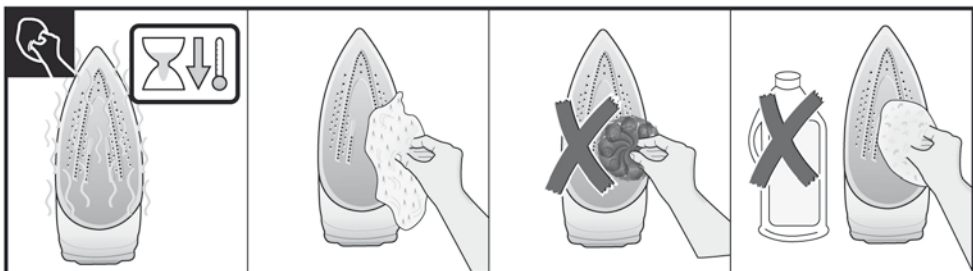
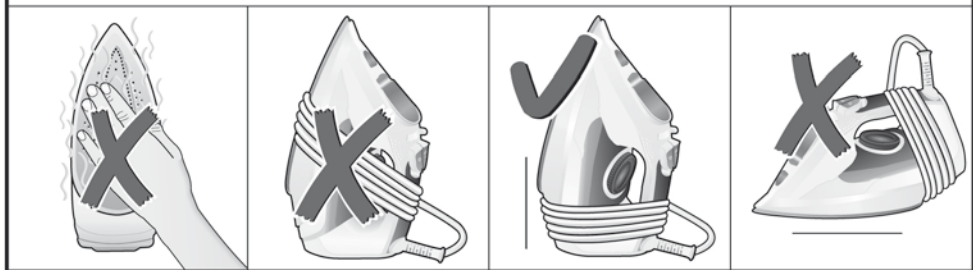
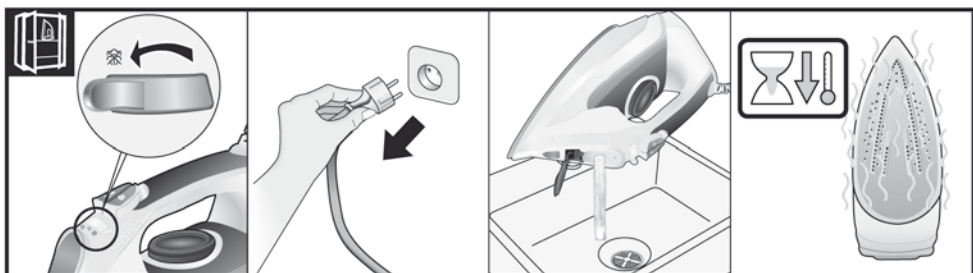
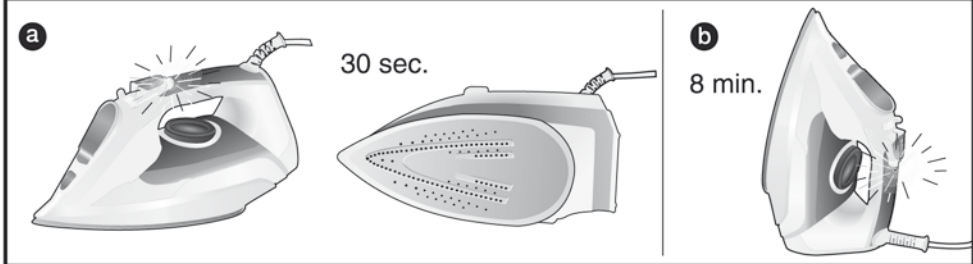



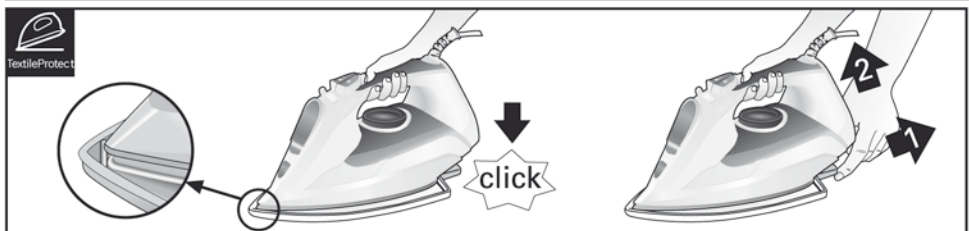
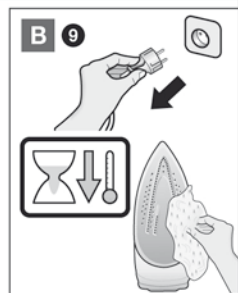
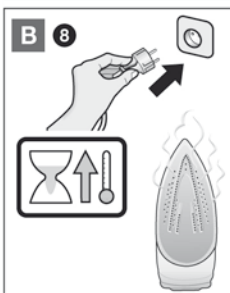
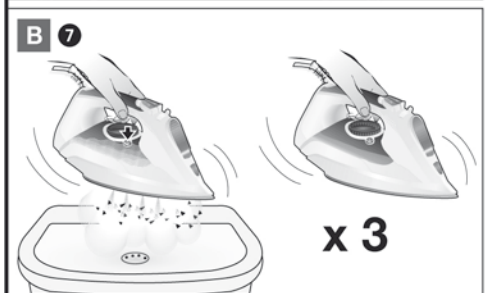
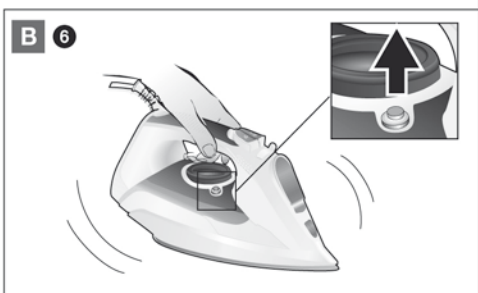
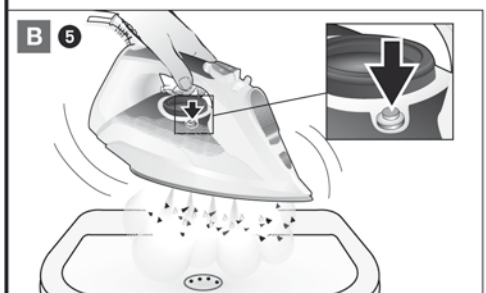
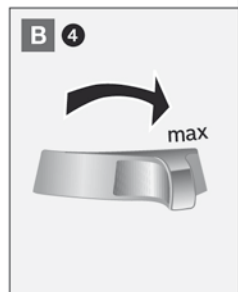
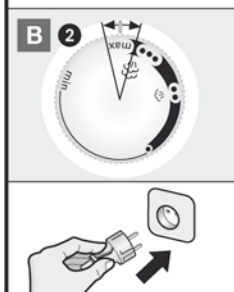
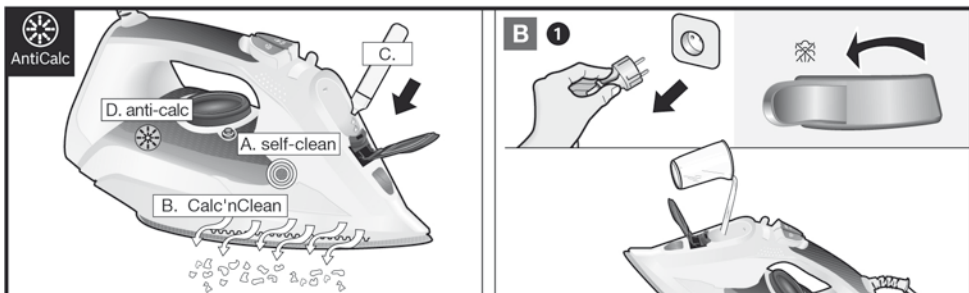



**Robert Bosch Hausgeräte GmbH**

Carl-Wery-Straße 34

81739 München, GERMANY

**[www.bosch-home.com](http://www.bosch-home.com)**