



LASERJET PRO MFP

Руководство пользователя



M125-126



M125-126



M127-128



M127-128



**МФП HP LaserJet Pro M125, M126, M127,
M128**

Руководство пользователя

Авторские права и лицензия

© 2013, 2014 Copyright Hewlett-Packard Development Company, L.P.

Копирование, адаптация или перевод без предварительного письменного разрешения запрещены, за исключением случаев, разрешенных законом об авторских правах.

Информация, содержащаяся в этом документе, может быть изменена без предварительного уведомления.

Гарантии на изделия и услуги HP устанавливаются в специальных гарантийных положениях, прилагаемых к таким изделиям и услугам. Ничто из сказанного в настоящем документе не должно истолковываться как дополнительная гарантия. HP не несет ответственности за технические или редакторские ошибки или упущения, содержащиеся в настоящем документе.

Edition 2, 1/2014

Номер изделия: CZ172-90929

Информация о товарных знаках

Adobe®, Acrobat® и PostScript® являются зарегистрированными товарными знаками Adobe Systems Incorporated.

Название Apple и логотип Apple являются товарными знаками компании Apple Computer, Inc., зарегистрированными в США и других странах/регионах. iPod являются товарным знаком компании Apple Computer, Inc. Устройства iPod предназначены только для легального копирования с разрешения правообладателя. Не воруйте музыку!

Bluetooth является товарным знаком его собственника и используется компанией Hewlett-Packard по лицензии.

Microsoft®, Windows®, Windows XP® и Windows Vista® являются зарегистрированными в США товарными знаками Microsoft Corporation.

Содержание

1 Знакомство с устройством	1
Сравнение устройств	2
Изображения устройства	4
Вид спереди	4
Вид устройства сзади	5
Обзор панели управления	6
M125a, M125r, M125ra, M126a	6
M125nw, M125rnw, M126nw	7
M127fn, M128fn, M127fp, M128fp	8
M127fw и M128fw	9
Главный экран панели управления (только для сенсорного экрана)	10
2 Лотки для бумаги	13
Поддерживаемые типы и форматы бумаги	14
Поддерживаемые форматы бумаги	14
Поддерживаемые типы бумаги	14
Загрузка подающего лотка	16
Настройка лотка для бумаги небольшого формата	17
3 Печать	21
Задания печати (Windows)	22
Как выполнять печать (Windows)	22
Двусторонняя печать в ручном режиме (Windows)	22
Печатать несколько страниц на листе (Windows)	24
Выбор типа бумаги (Windows)	26
Дополнительная информация о печати	28
Задания печати (Mac OS X)	29
Как выполнять печать (Mac OS X)	29
Двусторонняя печать в ручном режиме (Mac OS X)	29
Печатать несколько страниц на листе (Mac OS X)	30
Выбор типа бумаги (Mac OS X)	30

Дополнительная информация о печати	31
Веб-печать	32
HP ePrint	32
ПО HP ePrint	33
AirPrint	33
Настройка прямой беспроводной печати HP	34
4 Копирование	35
Копирование	36
Двустороннее копирование	37
Оптимизация качества копий	38
Регулировка яркости копии (светлее или темнее) (только для моделей со светодиодной панелью управления)	39
Уменьшение или увеличение копий (только для моделей со светодиодной панелью управления)	40
5 Сканирование	41
Сканирование при помощи ПО HP Scan (Windows)	42
Сканирование при помощи ПО HP Scan (Mac OS X)	43
6 Факс	45
Подключите и настройте устройство для работы с факсами	46
Подключение устройства	46
Настройка параметров конфигурации устройства	46
Настройка времени, даты и заголовка факса	47
Панель управления	47
Мастер установки HP Fax (Windows)	48
Настройка устройства как автономного факса	48
Настройка устройства на использование в качестве автоответчика	49
Настройка устройства на использование в качестве добавочного телефона	50
Установка ПО HP для работы с факсом (Windows, дополнительно)	51
Отправка факса	52
Отправьте факс вручную через панель управления устройства.	52
Отправка факса с помощью программного обеспечения HP (Windows)	53
Создание, редактирование и удаление номеров ускоренного набора	54
Программирование и изменение номеров быстрого набора	54
Удаление записей быстрого набора	54
7 Управление устройством	57
Изменение типа подключения устройства (Windows)	58

Использование приложений веб-служб HP (только в моделях с сенсорной панелью управления)	59
Панель инструментов устройства HP (Windows)	60
HP Utility для Mac OS X	62
Откройте утилиту HP Utility	62
Функции HP Utility	62
Функции безопасности устройства	64
Установка или изменение пароля устройства	64
Блокировка устройства	65
Настройки экономичных режимов	66
Печать в экономичном режиме EconoMode	66
Настройка режима ожидания/функции автоматического выключения после установки	66
На панели управления устройства отображается сообщение об ошибке Низкий уровень тонера в картридже или Очень низкий уровень тонера в картридже	68
Включение и отключение параметров при очень низком уровне	68
Замена картриджа с тонером	70

8 Решение проблем 73

Справочная система панели управления (только для моделей с сенсорным экраном)	74
Пояснение состояний световых индикаторов на панели управления (только для моделей со светодиодной индикацией)	75
Печать информационных страниц	78
Страница конфигурации	78
Страница состояния расходных материалов	78
Восстановление заводских настроек по умолчанию	80
Устранение замятий и неполадок при подаче бумаги	81
Устройство не захватывает бумагу	81
Устройство захватывает больше одного листа бумаги.	81
Часто заминается бумага в устройстве	81
Предотвращение замятий бумаги	83
Устранение замятий в подающем лотке	84
Устранение замятий в области картриджей с тонером	87
Устранение замятий в выходном лотке	90
Устранение замятий в устройстве подачи документов	93
Улучшение качества печати	96
Попробуйте выполнить печать из другой программы.	96
Настройка параметра типа бумаги для задания печати	96
Проверка параметра типа бумаги (Windows)	96
Проверка параметра типа бумаги (Mac OS X)	96
Проверка состояния картриджа с тонером	97
Печать страницы очистки	97
Проверка повреждения картриджа с тонером	98

Проверка бумаги и среды печати	98
Используйте бумагу, которая соответствует требованиям HP	98
Проверка параметров окружающей среды	99
Проверка параметров режима EconoMode	99
Улучшение качества копирования и сканирования	100
Проверьте нет ли загрязнения на стекле сканера	100
Проверка параметров бумаги	100
Оптимизация качества текста или изображений	101
Копирование от края до края	101
Очистите ролики подачи и разделительную пластину устройства подачи документов.	102
Улучшение качества факсимильных изображений	104
Проверка стекла сканера на наличие загрязнений	104
Проверка параметров разрешения при отправке факса	104
Проверьте настройку яркости/затемнения.	105
Проверка параметров режима исправления ошибок	105
Проверка параметра масштабирования под формат страницы	106
Очистите ролики подачи и разделительную пластину устройства подачи документов.	106
Отправка задания на другой факсимильный аппарат	107
Проверка факсимильного аппарата отправителя	107
Решение проблем проводной сети	108
Некачественное подключение на физическом уровне	108
В компьютере используется неверный IP-адрес устройства	108
Компьютер не может связаться с устройством	108
В устройстве используется неверное подключение и неправильные параметры двусторонней печати	109
Новое программное обеспечение может вызывать неполадки с совместимостью.	109
Неправильные настройки компьютера или рабочей станции	109
Устройство отключено или настройки сети неверны	109
Решение проблем беспроводной сети	110
Контрольный список для проверки беспроводного соединения	110
Устройство перестает печатать после завершения настройки беспроводного соединения	111
Устройство не печатает, а на компьютере установлен межсетевой экран стороннего разработчика	111
Беспроводное соединение не работает после перемещения беспроводного маршрутизатора или устройства	111
Невозможно подсоединить дополнительные компьютеры к устройству с функциями беспроводной связи	112
Устройство с беспроводным соединением теряет связь при подсоединении к виртуальной частной сети (VPN)	112
Сеть не представлена в списке беспроводных сетей	112
Беспроводная сеть не функционирует	112

Выполнение диагностического теста беспроводной сети	113
Уменьшение помех в беспроводной сети	113
Устранение проблем с факсом	114
Проверка настроек оборудования	114
Факсы передаются медленно	115
Низкое качество факсимильного изображения	116
Факс обрывается или печатается на двух страницах	117
9 Управление расходными материалами и дополнительными принадлежностями	119
Заказ комплектующих, дополнительных принадлежностей и расходных материалов	120
Детали для самостоятельного ремонта	121
Дополнительные принадлежности	122
Указатель	123

1 Знакомство с устройством

- [Сравнение устройств](#)
- [Изображения устройства](#)
- [Обзор панели управления](#)

Для получения полной справки от HP для вашего устройства перейдите на веб-узел www.hp.com/support/ljMFPM125series, www.hp.com/support/ljMFPM126series, www.hp.com/support/ljMFPM127series или www.hp.com/support/ljMFPM128series:

- Решение проблем.
- Загрузка обновлений программного обеспечения.
- Участие в форумах технической поддержки.
- Поиск нормативной информации и информации о гарантиях.

Вы можете также посетить сайт www.hp.com/support для получения поддержки по другим продуктам HP во всем мире.

Сравнение устройств

		M125a, M125r, M125ra, M126a	M125nw, M125rnw, M126nw	M127fn, M128fn	M127fp, M128fp	M127fw, M128fw
Работа с бумагой	Входной лоток (емкость 150 листов)	✓	✓	✓	✓	✓
	Стандартный выходной лоток (емкость 100 листов)	✓	✓	✓	✓	✓
	Удлинитель для короткого носителя	✓	✓	✓	✓	✓
Поддерживаемые ОС	Windows XP, 32-разрядная версия	✓	✓	✓	✓	✓
	Windows Vista (32- и 64-разрядные версии)	✓	✓	✓	✓	✓
	Windows 7 (32- и 64-разрядные версии)	✓	✓	✓	✓	✓
	Windows 8 (32- и 64-разрядные версии)	✓	✓	✓	✓	✓
	Windows 2003 Server (32- и 64-разрядная версия), драйверы только для печати и сканирования	✓	✓	✓	✓	✓
	Windows 2008 Server (32- и 64-разрядная версия), драйверы только для печати и сканирования	✓	✓	✓	✓	✓
	Windows 2012 Server, драйверы только для принтера и сканера	✓	✓	✓	✓	✓
	Mac OS X версии 10.6.8 или выше	✓	✓	✓	✓	✓
Поддерживаемые драйверы печати	✓	✓	✓	✓	✓	
Драйвер печати HP PCLmS находится на компакт-диске в комплекте в качестве драйвера печати по умолчанию.						

		M125a, M125r, M125ra, M126a	M125nw, M125rnw, M126nw	M127fn, M128fn	M127fp, M128fp	M127fw, M128fw
Возможности подключения	Высокоскоростное подключение USB 2.0	✓	✓	✓	✓	✓
	10/100 Ethernet LAN		✓	✓	✓	✓
	Подключение к беспроводной сети		✓			✓
Память	ОЗУ 128 МБ	✓	✓	✓	✓	✓
Дисплей панели управления	2-строчный ЖК-дисплей		✓	✓	✓	
	Цветной сенсорный дисплей					✓
	2-значный индикатор	✓				
Печать	Скорость печати: до 20 стр/мин на бумаге формата А4 и 21 стр/мин на бумаге формата Letter	✓	✓	✓	✓	✓
Копирование	Планшетный сканер поддерживает бумагу форматов до А4 или Letter	✓	✓	✓	✓	✓
	Устройство подачи документов			✓	✓	✓
	Копирование с разрешением 300 точек на дюйм (dpi)	✓	✓	✓	✓	✓
Scan (Сканирование)	Разрешение сканирования до 1200 dpi	✓	✓	✓	✓	✓
	Цветное сканирование	✓	✓	✓	✓	✓
Факс	V.34 с двумя портами факса RJ-11			✓	✓	✓
	Телефонная трубка				✓	

Изображения устройства

Вид спереди

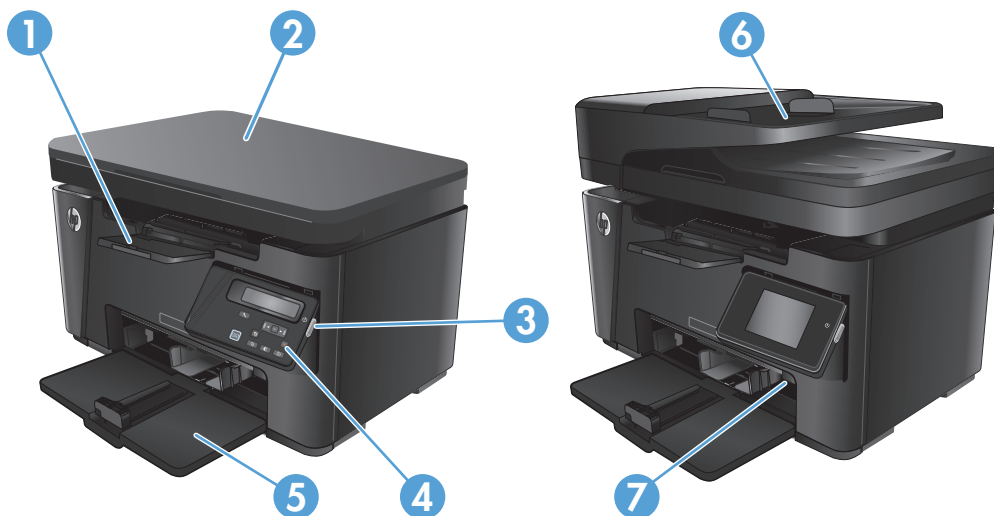

1	Выходной лоток
2	Сканер
3	Кнопка вкл./выкл. питания
4	Панель управления (наклоняемая для удобства просмотра, тип зависит от модели)
5	Входной лоток
6	Устройство подачи документов
7	Удлинитель для короткого носителя

Вид устройства сзади

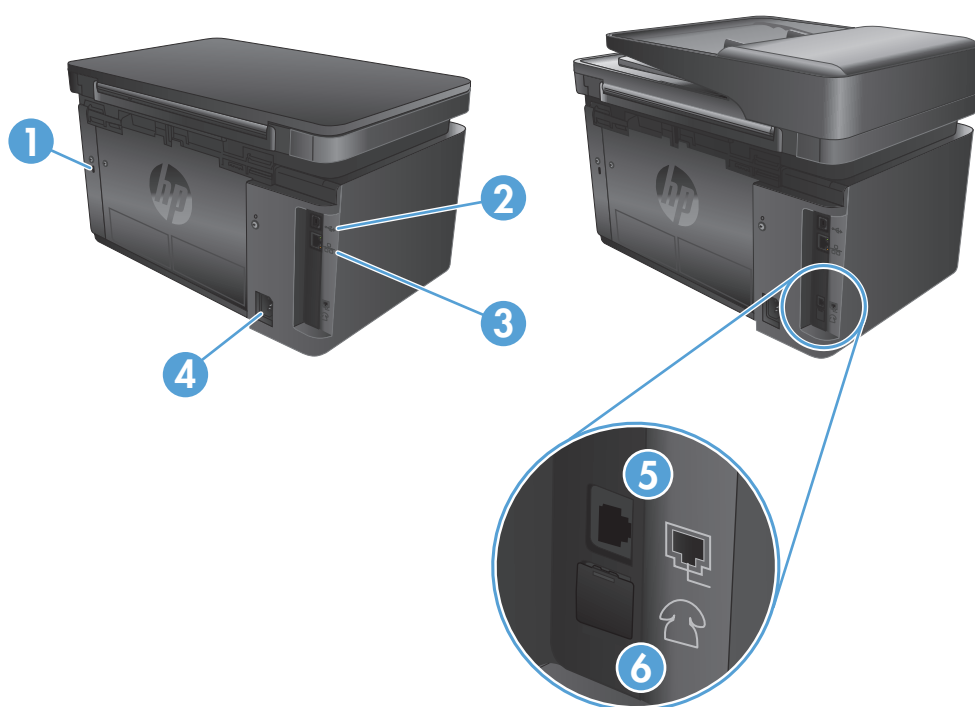

1	Разъем для защиты блокировкой кабельного типа
2	Высокоскоростное подключение USB 2.0
3	Порт Ethernet
4	Разъем питания
5	Порт "линейного входа" факса для подключения линии факса-телефона к устройству
6	Выходной телефонный разъем для подключения дополнительного телефона, автоответчика или другого устройства

Обзор панели управления

- [M125a, M125r, M125ra, M126a](#)
- [M125nw, M125rnw, M126nw](#)
- [M127fn, M128fn, M127fp, M128fp](#)
- [M127fw и M128fw](#)
- [Главный экран панели управления \(только для сенсорного экрана\)](#)

M125a, M125r, M125ra, M126a

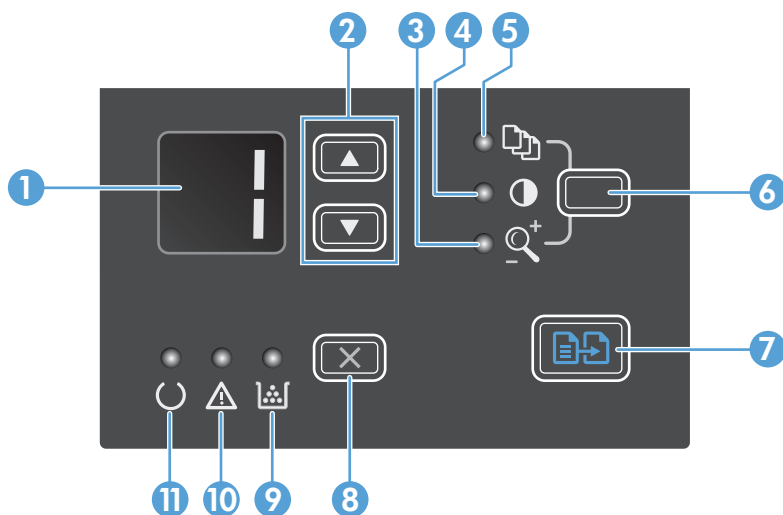

1	Светодиодный дисплей	Отображается число копий, уровень затемнения для этих копий и коэффициент масштабирования в процентах. Также отображаются коды ошибок при возникновении проблем, требующих внимания.
2	Стрелки вверх и вниз	<p>Отображается число копий, уровень затемнения для этих копий или коэффициент масштабирования в процентах.</p> <ul style="list-style-type: none"> • Число копий: Для увеличения или уменьшения значений на 1 шаг нажимайте клавиши менее одной секунды. Для увеличения или уменьшения значений на 10 шагов удерживайте клавиши одну секунду или более. • Уровень затемнения копий: Для увеличения или уменьшения значений на 1 шаг нажимайте клавиши менее одной секунды. Для увеличения или уменьшения до максимальных или минимальных значений удерживайте клавиши одну секунду или более. • Коэффициент масштабирования в процентах: Для увеличения или уменьшения на 10% нажимайте клавиши менее одной секунды. Для увеличения или уменьшения на 100% удерживайте клавиши одну секунду или более.
3	Индикатор уменьшения/увеличения копий:	Указывает на то, что функция уменьшения или увеличения размера копирования активна.
4	Индикатор осветления/затемнения копий:	Указывает на то, что функция затемнения копирования активна.
5	Индикатор количества копий	Указывает на то, что функция числа копий активна.

6	Кнопка настройки	Выбор параметров копирования: число копий, затемнение и размер копирования для каждого задания. Параметр по умолчанию - число копий. Чтобы изменить параметр по умолчанию для всех заданий, выберите параметр, затем нажмите и удерживайте клавишу 3 секунды. Измените параметр, когда индикатор начнет мигать. Еще раз нажмите клавишу, чтобы сохранить параметр.
7	Кнопка "Начать копирование"	Запуск задания копирования.
8	Кнопка "Отмена"	Отмена текущего задания или очистка последних введенных параметров. Когда устройство находится в состоянии готовности, для сброса параметров копирования до значений по умолчанию.
9	Индикатор состояния уровня тонера	Указывает на низкий уровень тонера в картридже.
10	Индикатор "Внимание"	Указывает на наличие проблемы.
11	Индикатор "Готовность"	Указывает на готовность устройства или на обработку задания.

M125nw, M125rnw, M126nw

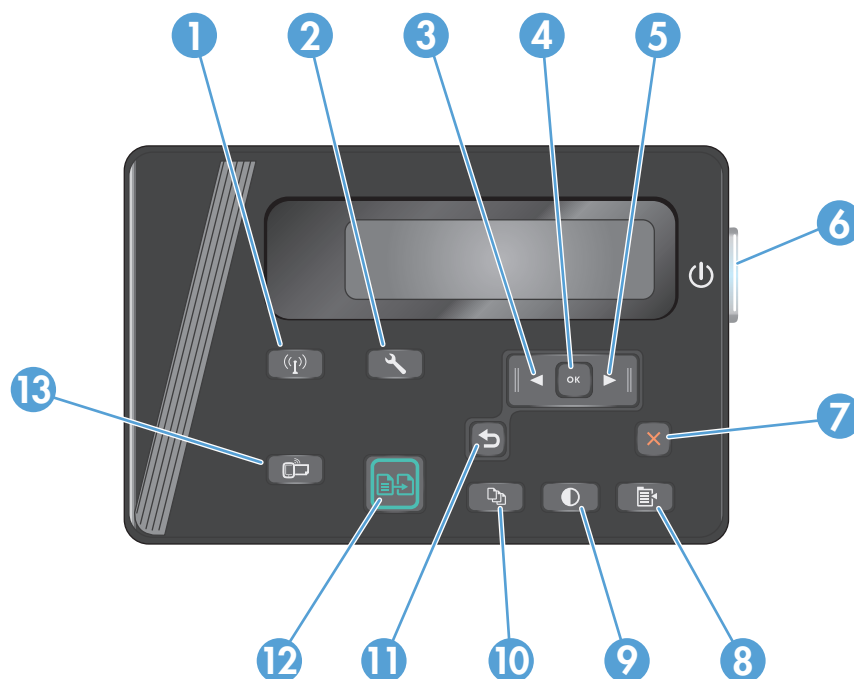

1	Кнопка "Беспроводная сеть"	Включение/отключение беспроводной сети
2	Кнопка "Настройка"	Открывает меню Настройка
3	Кнопка "Стрелка влево"	Используется для перемещения указателя влево или для перехода между пунктами меню
4	Кнопка "OK"	Подтверждение выбора параметров или действий для продолжения
5	Кнопка "Стрелка вправо"	Используется для перемещения указателя вправо или для перехода между пунктами меню
6	Кнопка вкл./выкл. питания	Включает или выключает устройство.
7	Кнопка отмены	Сброс настроек, отмена текущего задания или выход из текущего меню

8	Кнопка "Параметры копирования"	Открывает меню Параметры копирования
9	Кнопка "Светлее/темнее"	Регулировка параметров затемнения для текущего задания копирования
10	Кнопка "Количество копий"	Указание количества копий
11	Кнопка "Назад"	Возврат на предыдущий экран
12	Кнопка "Начать копирование"	Запуск задания копирования
13	Кнопка "ePrint"	Открывает меню Веб-службы

M127fn, M128fn, M127fp, M128fp

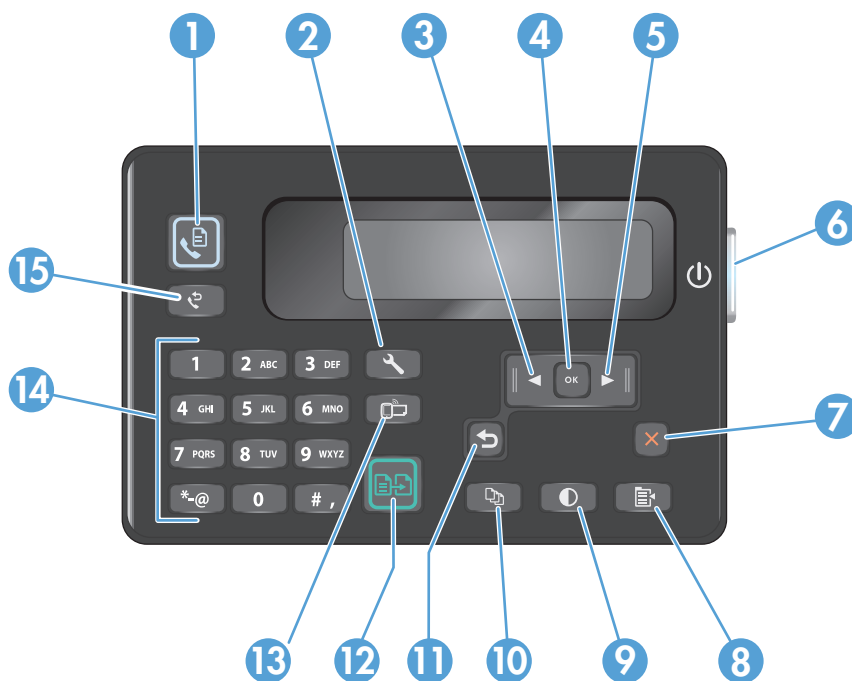

1	Кнопка "Запустить факс"	Запуск задания факса
2	Кнопка "Настройка"	Открывает меню Настройка
3	Кнопка "Стрелка влево"	Используется для перемещения указателя влево или для перехода между пунктами меню
4	Кнопка "OK"	Подтверждение выбора настройки или действия для продолжения
5	Кнопка "Стрелка вправо"	Используется для перемещения указателя вправо или для перехода между пунктами меню
6	Кнопка вкл./выкл. питания	Включает или выключает устройство.
7	Кнопка отмены	Сброс настроек, отмена текущего задания или выход из текущего меню
8	Кнопка "Параметры копирования"	Открывает меню Параметры копирования
9	Кнопка "Светлее/темнее"	Регулировка параметров затемнения для текущего задания копирования

10	Кнопка "Количество копий"	Указание количества копий
11	Кнопка "Назад"	Возврат на предыдущий экран
12	Кнопка "Начать копирование"	Запуск задания копирования
13	Кнопка "ePrint"	Открывает меню Веб-службы
14	Цифровая клавиатура	Клавиатура используется для набора номеров факса или для выбора пунктов меню
15	Кнопка повторного набора номера факса	Набор последнего номера, который использовался в предыдущем задании обработки факса

M127fw и M128fw



1	Сенсорный экран	Доступ к функциям устройства и отображение текущего состояния
2	Кнопка и индикатор "Справка"	Доступ к справочной системе панели управления
3	Кнопка вкл./выкл. питания	Включает или выключает устройство.
4	Кнопка "Стрелка вправо"	Перемещение курсора вправо или перемещение изображения в следующий экран ПРИМЕЧАНИЕ. Данная кнопка подсвечивается только если данная функция может использоваться в текущем экране.
5	Кнопка отмены	Сброс настроек, отмена текущего задания или выход из текущего экрана ПРИМЕЧАНИЕ. Данная кнопка подсвечивается только если данная функция может использоваться в текущем экране.

6	Кнопка и индикатор "Назад"	Возврат на предыдущий экран ПРИМЕЧАНИЕ. Данная кнопка подсвечивается только если данная функция может использоваться в текущем экране.
7	Кнопка "Стрелка влево"	Перемещение курсора вправо или перенос изображения на следующий экран ПРИМЕЧАНИЕ. Данная кнопка подсвечивается только если данная функция может использоваться в текущем экране.
8	Кнопка и индикатор главного экрана	Переход на главный экран
9	Индикатор беспроводной передачи данных	Показывает, включена ли беспроводная сеть. Индикатор мигает во время подключения устройства к беспроводной сети.

Главный экран панели управления (только для сенсорного экрана)

Главный экран дисплея обеспечивает доступ к функциям устройства и отображает его текущее состояние.

ПРИМЕЧАНИЕ. В зависимости от конфигурации продукта, отображаемые на главном экране функции могут изменяться. Для некоторых языков структура панели может быть другой.

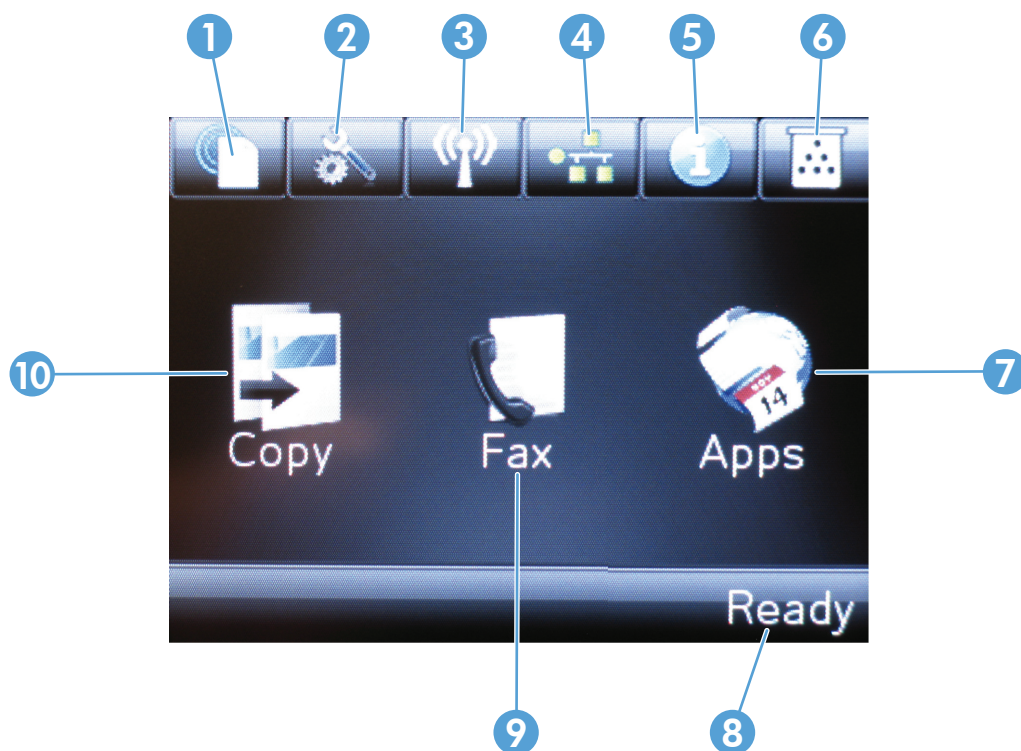

1	Кнопка "Веб-службы HP"	Быстрый доступ к функциям веб-служб HP, включая HP ePrint
2	Кнопка "Настройка"	Открывает меню Настройка

3	Кнопка "Беспроводная сеть"	Доступ в меню Беспроводная сеть и информация о состоянии беспроводной сети ПРИМЕЧАНИЕ. При подключении к беспроводной сети вместо данного значка появляется ряд столбцов, отображающих мощность сигнала.
4	Кнопка "Сеть"	Доступ к сетевым настройкам и информации ПРИМЕЧАНИЕ. Данная кнопка отображается только если устройство подключено к сети.
5	Кнопка "Информация".	Просмотр информации о состоянии устройства
6	Кнопка расходных материалов	Информация о состоянии расходных материалов
7	Кнопка Приложения	Доступ к меню Приложения для печати напрямую из выбранных веб-приложений
8	Состояние устройства	Содержит сведения общего характера о состоянии устройства
9	Кнопка Факс	Доступ к функции обработки факсов
10	Кнопка Копировать	Переход к функции копирования

2 Лотки для бумаги

- [Поддерживаемые типы и форматы бумаги](#)
- [Загрузка подающего лотка](#)

Для получения полной справки от HP для вашего устройства перейдите на веб-узел www.hp.com/support/ljMFPM125series, www.hp.com/support/ljMFPM126series, www.hp.com/support/ljMFPM127series или www.hp.com/support/ljMFPM128series:

- Решение проблем.
- Загрузка обновлений программного обеспечения.
- Участие в форумах технической поддержки.
- Поиск нормативной информации и информации о гарантиях.

Вы можете также посетить сайт www.hp.com/support для получения поддержки по другим продуктам HP во всем мире.

Поддерживаемые типы и форматы бумаги

- [Поддерживаемые форматы бумаги](#)
- [Поддерживаемые типы бумаги](#)

Поддерживаемые форматы бумаги



ПРИМЕЧАНИЕ. Для получения наилучших результатов выбирайте правильный тип и формат бумаги в драйвере перед печатью.

Размер	Габариты
Letter	216 x 279 мм
Legal	216 x 356 мм
A4	210 x 297 мм
A5	148 x 210 мм
A6	105 x 148 мм
B5 (JIS)	182 x 257 мм
Executive	184 x 267 мм
Открытки (JIS)	100 x 148 мм(3,9" x 5,8")
Двойные почтовые карточки (JIS)	200 x 148 мм
16K	184 x 260 мм
16K	195 x 270 мм
16K	197 x 273 мм
8,5" x 13"	216 x 330 мм
Конверт № 10	105 x 241 мм
Конверт Monarch	98 x 191 мм
Конверт B5	176 x 250 мм
Конверт C5	162 x 229 мм
Конверт DL	110 x 220 мм
Специальный	От 76 x 127 мм до 216 x 356 мм

Поддерживаемые типы бумаги



ПРИМЕЧАНИЕ. Для получения наилучших результатов выбирайте правильный тип и формат бумаги в драйвере перед печатью.

- Обычная
- HP EcoSMART Lite
- Легкая 60-74 г

- Средней плотности 96–110 г
- Плотная 111–130 г
- Сверхплотная 131–175 г
- Монохромная лазерная прозрачная пленка
- Наклейки
- Фирменный бланк
- Печатный бланк
- Перфорированная
- Цветная
- Грубая
- Высококачественная бумага
- Переработанная
- Конверт
- Плотная писчая бумага

Загрузка подающего лотка



ПРИМЕЧАНИЕ. При загрузке новой бумаги убедитесь, что в подающем лотке нет старой бумаги, и выровняйте стопку новой бумаги. Не пролистывайте пачку бумаги. Соблюдение этого правила предупреждает захват устройством нескольких листов одновременно и снижает вероятность возникновения замятий.

1. Загрузите бумагу в подающий лоток лицевой стороной вверх.

Ориентация бумаги в лотке меняется в зависимости от типа задания печати. Дополнительные сведения см. в разделе [Таблица 2-1 Ориентация бумаги во входном лотке на стр. 17](#).



2. Скорректируйте положение направляющих так, чтобы они прилегали к бумаге.



Таблица 2-1 Ориентация бумаги во входном лотке

Тип бумаги	Режим двусторонней печати	Как загрузить бумагу
Бланковая бумага или фирменные бланки	Односторонняя или двусторонняя печать	Лицевой стороной вверх Верхним краем внутрь устройства
Перфорированная	Односторонняя или двусторонняя печать	Лицевой стороной вверх Отверстия должны располагаться слева
Конверты	1-сторонняя печать	Лицевой стороной вверх Верхним краем к правой стороне лотка, край с маркой по направлению к устройству

Настройка лотка для бумаги небольшого формата

Для печати на носителе, длина которого составляет менее 185 мм, используйте удлинитель для короткого носителя.

1. Извлеките удлинитель для короткого носителя из гнезда, расположенного на правой стороне зоны загрузки.



2. Присоедините удлинитель к направляющей бумаги по длине на входном лотке.

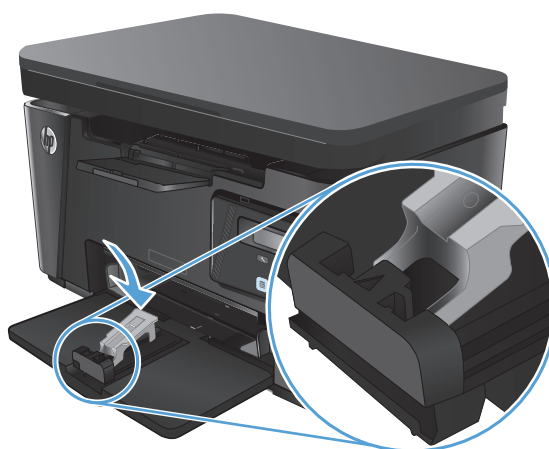

3. Загрузите бумагу в лоток и отрегулируйте направляющие так, чтобы они прилегали к бумаге.



4. Протолкните бумагу в устройство до упора, затем передвиньте направляющую бумаги по длине так, чтобы удлинитель поддерживал бумагу.



5. По завершении печати на коротком носителе извлеките удлинитель для короткого носителя из входного лотка, а затем положите его в отсек хранения.



3 Печать

- [Задания печати \(Windows\)](#)
- [Задания печати \(Mac OS X\)](#)
- [Веб-печать](#)
- [Настройка прямой беспроводной печати HP](#)

Для получения полной справки от HP для вашего устройства перейдите на веб-узел www.hp.com/support/ljMFPM125series, www.hp.com/support/ljMFPM126series, www.hp.com/support/ljMFPM127series или www.hp.com/support/ljMFPM128series:

- Решение проблем.
- Загрузка обновлений программного обеспечения.
- Участие в форумах технической поддержки.
- Поиск нормативной информации и информации о гарантиях.

Вы можете также посетить сайт www.hp.com/support для получения поддержки по другим продуктам HP во всем мире.

Задания печати (Windows)

- [Как выполнять печать \(Windows\)](#)
- [Двусторонняя печать в ручном режиме \(Windows\)](#)
- [Печатать несколько страниц на листе \(Windows\)](#)
- [Выбор типа бумаги \(Windows\)](#)
- [Дополнительная информация о печати](#)

Как выполнять печать (Windows)

Ниже приведено описание процесса печати для Windows.

1. Из окна программы выберите параметр **Печать**.
2. Выберите устройство из списка принтеров, а затем нажмите или коснитесь пункта **Свойства** или **Параметры**, чтобы открыть драйвер печати.



ПРИМЕЧАНИЕ. Название кнопки различается в зависимости от программного обеспечения.

3. Нажмите или коснитесь вкладок в драйвере печати, чтобы настроить доступные функции.
4. Нажмите или коснитесь кнопки **ОК**, чтобы вернуться в диалоговое окно **Печать**. Выберите количество печатаемых копий с данного экрана.
5. Нажмите или коснитесь **ОК** для печати задания.

Двусторонняя печать в ручном режиме (Windows)

1. Из окна программы выберите параметр **Печать**.
2. Выберите устройство из списка принтеров, а затем нажмите или коснитесь пункта **Свойства** или **Параметры**, чтобы открыть драйвер печати.

ПРИМЕЧАНИЕ. Название кнопки различается в зависимости от программного обеспечения.

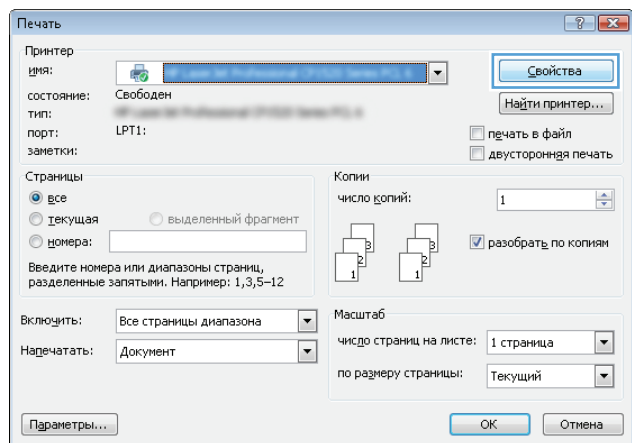

3. Нажмите или коснитесь вкладки **Расположение**.

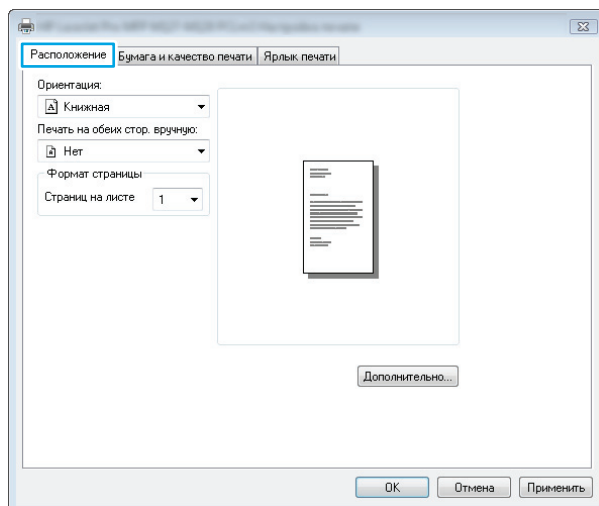

4. Выберите соответствующий элемент из раскрывающегося списка **Печать на обеих сторонах листа бумаги вручную**, затем нажмите или коснитесь кнопки **OK**.

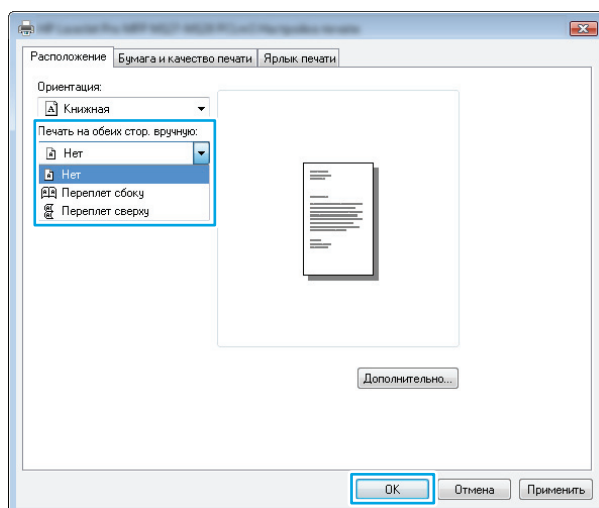

5. В диалоговом окне **Печать** нажмите или коснитесь кнопки **OK**, чтобы отправить задание на печать. Устройство сначала распечатает документ на одной стороне всех листов.

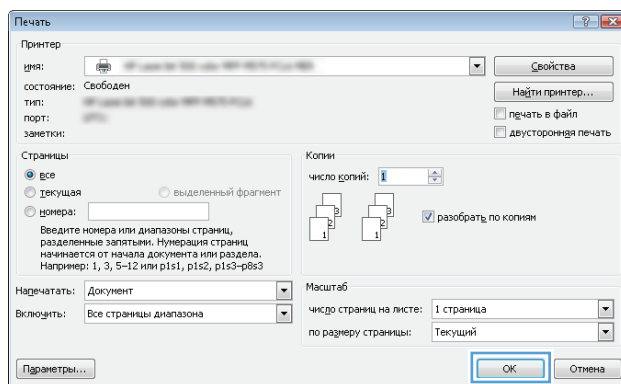

6. Извлеките отпечатанную стопку из выходного приемника и поместите ее стороной для печати вверх и передним краем во входной лоток.



7. На экране компьютера нажмите или коснитесь кнопки **OK** для выполнения печати на второй стороне.
8. При появлении запроса коснитесь или нажмите соответствующую кнопку на панели управления для продолжения.

Печатать несколько страниц на листе (Windows)

1. Из окна программы выберите параметр **Печать**.
2. Выберите устройство из списка принтеров, а затем нажмите или коснитесь пункта **Свойства** или **Параметры**, чтобы открыть драйвер печати.

ПРИМЕЧАНИЕ. Название кнопки различается в зависимости от программного обеспечения.

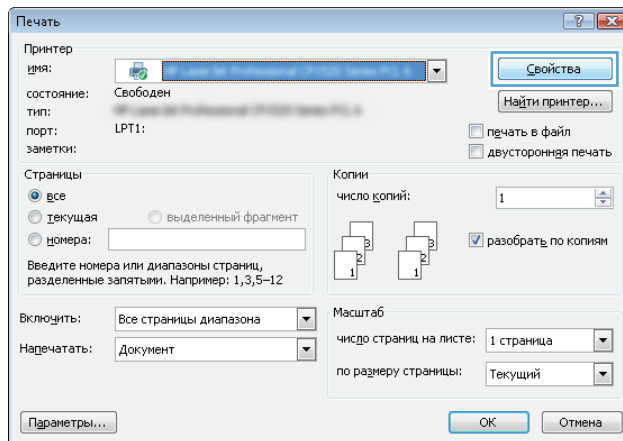

3. Нажмите или коснитесь вкладки **Расположение**.

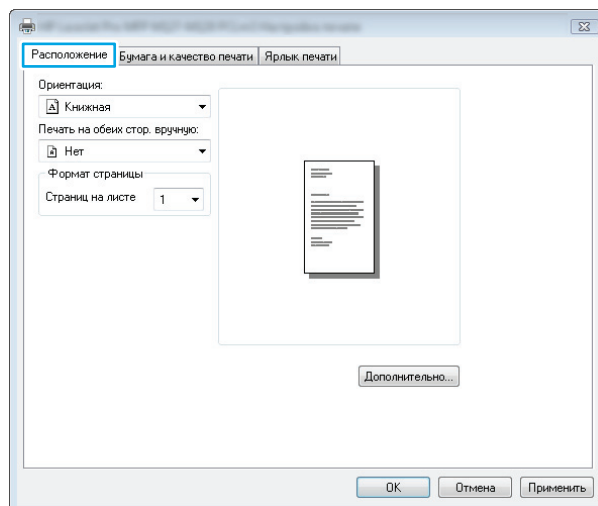

4. Выберите в раскрывающемся списке элемент **Ориентация**.

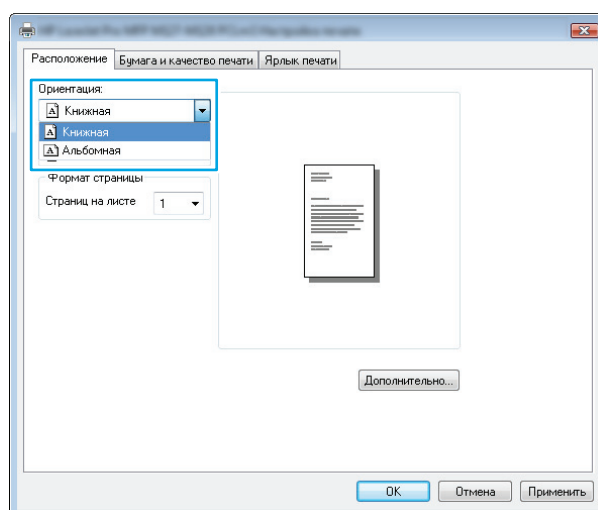

5. Выберите соответствующее число страниц для печати на одном листе в раскрывающемся списке **Страниц на листе**, затем нажмите или коснитесь кнопки **Дополнительно**.

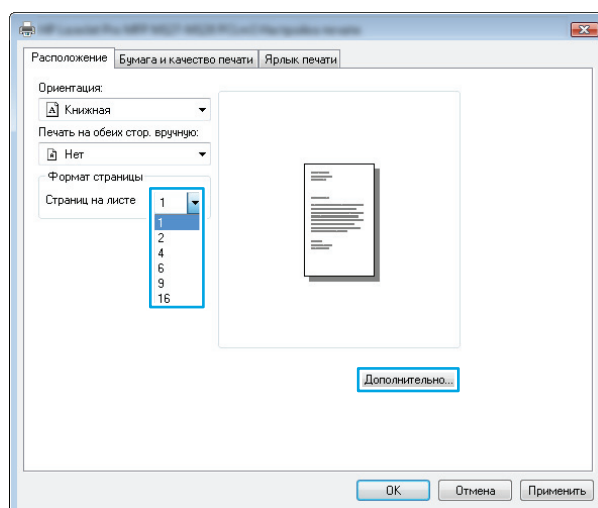

- 6. Выберите соответствующее значение параметра **Число страниц на листе** в раскрывающемся списке.

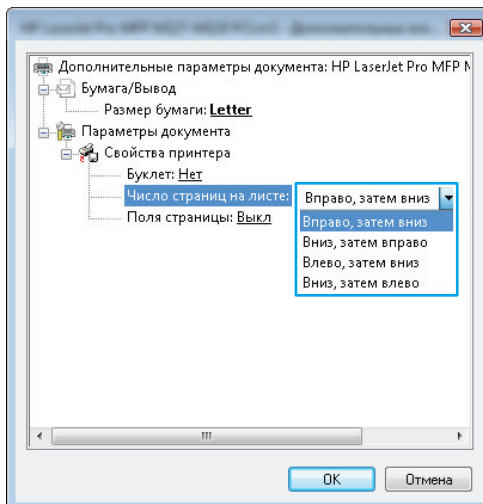

- 7. Выберите соответствующее значение параметра **Поля страницы** в раскрывающемся списке, нажмите или коснитесь кнопки **ОК**, чтобы закрыть диалоговое окно **Дополнительные параметры**, затем нажмите или коснитесь кнопки **ОК**, чтобы закрыть диалоговое окно **Свойства** или **Параметры**.

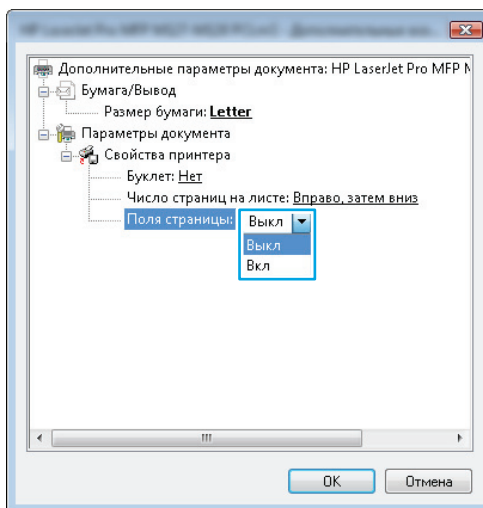

- 8. В диалоговом окне **Печать** нажмите или коснитесь кнопки **ОК**, чтобы отправить задание на печать.

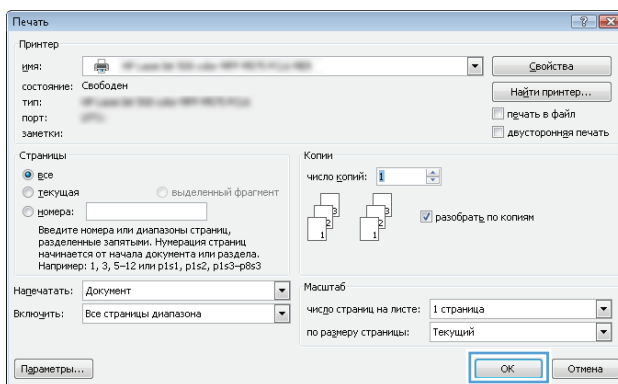

Выбор типа бумаги (Windows)

- 1. Из окна программы выберите параметр **Печать**.

2. Выберите устройство из списка принтеров, а затем нажмите или коснитесь пункта **Свойства** или **Параметры**, чтобы открыть драйвер печати.

ПРИМЕЧАНИЕ. Название кнопки различается в зависимости от программного обеспечения.

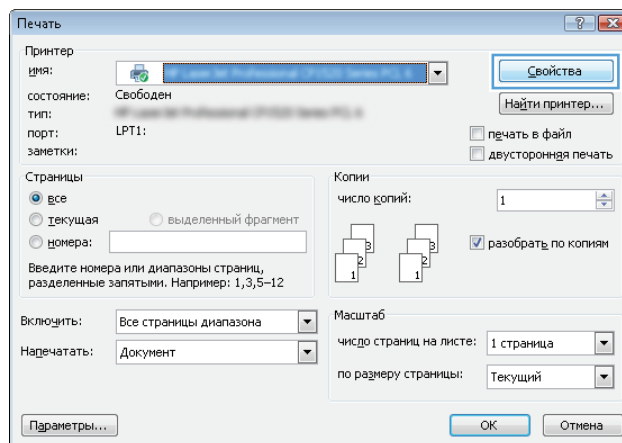

3. Нажмите или коснитесь вкладки **Бумага и качество печати**.

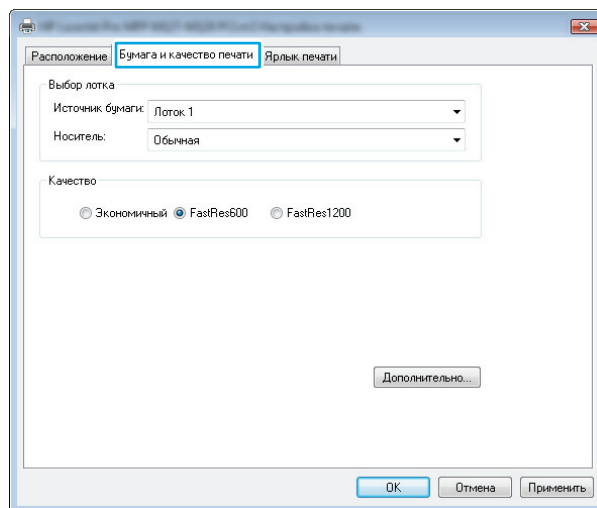

4. Из раскрывающегося списка **Носитель:** выберите соответствующий тип бумаги, затем нажмите или коснитесь кнопки **OK**, чтобы закрыть диалоговое окно **Свойства** или **Параметры**.

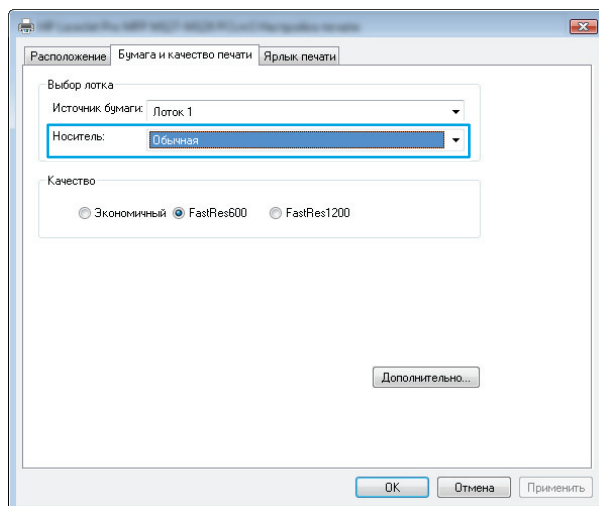

5. В диалоговом окне **Печать** нажмите кнопку **OK**, чтобы отправить задание на печать.

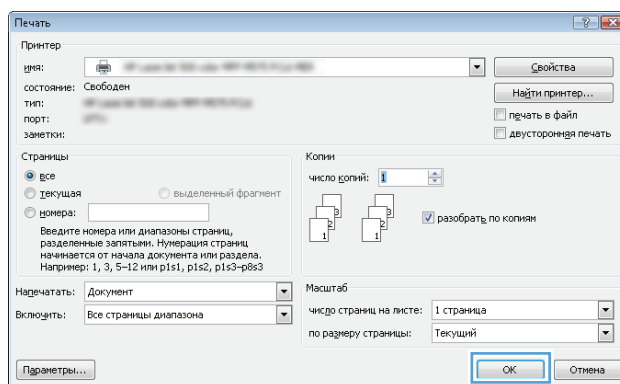

Дополнительная информация о печати

Перейдите на сайт www.hp.com/support и посетите веб-сайт поддержки устройства для получения более подробной информации о выполнении специальных задач печати, например:

- Выбор формата бумаги
- Выбор ориентации страницы
- Создание буклета
- Выберите параметры качества
- Выбор рамок страницы

Задания печати (Mac OS X)

- [Как выполнять печать \(Mac OS X\)](#)
- [Двусторонняя печать в ручном режиме \(Mac OS X\)](#)
- [Печатать несколько страниц на листе \(Mac OS X\)](#)
- [Выбор типа бумаги \(Mac OS X\)](#)
- [Дополнительная информация о печати](#)

Как выполнять печать (Mac OS X)

Ниже приведено описание процесса печати для Mac OS X.

1. Выберите меню **Файл**, затем нажмите **Печать**.
2. В меню **Принтер** выберите устройство.
3. Откройте список раскрывающегося меню или нажмите **Показать подробнее**, затем выберите другие меню для настройки параметров печати.
4. Нажмите кнопку **Печать**.

Двусторонняя печать в ручном режиме (Mac OS X)



ПРИМЕЧАНИЕ. Эта функция доступна после установки драйвера печати HP. Возможно, она не будет доступна, если печать выполняется с помощью AirPrint.

1. Выберите меню **Файл**, затем нажмите **Печать**.
2. В меню **Принтер** выберите устройство.
3. Откройте список раскрывающегося меню или нажмите **Показать подробнее**, а затем щелкните на меню **Двусторонняя печать в ручном режиме**.
4. Установите флажок **Manual Duplex (Ручная двусторонняя печать)** и выберите опцию переплета.
5. Нажмите кнопку **Печать**. Устройство сначала распечатает документ на одной стороне всех листов.

6. Извлеките отпечатанную стопку из выходного приемника и поместите ее стороной для печати вниз и передним краем во входной лоток.



7. Нажмите на экране компьютера кнопку **Продолжить** для выполнения печати на второй стороне.
8. При появлении сообщения нажмите соответствующую кнопку на панели управления, чтобы продолжить работу.

Печатать несколько страниц на листе (Mac OS X)

1. Выберите меню **Файл**, затем нажмите **Печать**.
2. В меню **Принтер** выберите устройство.
3. Откройте список раскрывающегося меню или нажмите **Показать подробнее**, а затем выберите меню **Расположение**.
4. В раскрывающемся списке **Страниц на листе** выберите количество страниц, которое вы хотите напечатать на каждом листе.
5. В области **Порядок страниц** выберите порядок и размещение страниц на листе.
6. Находясь в меню **Рамки** выберите тип рамки для печати вокруг каждой страницы на листе.
7. Нажмите кнопку **Печать**.

Выбор типа бумаги (Mac OS X)

1. Выберите меню **Файл**, затем нажмите **Печать**.
2. В меню **Принтер** выберите устройство.
3. Откройте список раскрывающегося меню или нажмите **Показать подробнее**, а затем выберите меню **Оконч. обработка**.
4. Выберите тип из списка раскрывающегося меню **Тип носителя**.
5. Нажмите кнопку **Печать**.

Дополнительная информация о печати

Перейдите на сайт www.hp.com/support и посетите веб-сайт поддержки устройства для получения более подробной информации о выполнении специальных задач печати, например:

- Создание и использование ярлыков печати и готовых наборов
- Выбор формата бумаги или использование произвольного формата
- Выбор ориентации страницы
- Создание буклета
- Масштабирование документа под заданный формат бумаги
- Печать первой или последней страницы документа на бумаге другого типа
- Печать водяных знаков на документе

Веб-печать

Доступно несколько параметров для удаленной печати через Интернет.

HP ePrint

Чтобы выполнить печать с использованием функции HP ePrint, просто отправьте сообщение электронной почты с вложенным документом на электронный адрес принтера с любого устройства, поддерживающего работу с электронной почтой.

Для использования HP ePrint, устройство должно соответствовать следующим требованиям:

- Устройство должно быть подключено к беспроводной или проводной сети и иметь доступ к сети Интернет.
- Веб-службы HP должны быть включены, а устройство должно быть зарегистрировано в системе HP Connected.

ЖК-панель управления

1. Найдите IP-адреса устройства.
 - а. На панели управления устройства нажмите кнопку настройки .
 - б. Откройте следующие меню:
 - **Сетевая установка**
 - **Показ. IP-адр.**
2. Чтобы открыть встроенный веб-сервер HP, введите IP-адрес устройства в адресной строке веб-браузера на компьютере.
3. Нажмите вкладку **Веб-службы HP** в окне встроенного веб-сервера HP, а затем выберите **Включить**. Устройство активирует веб-службы, а затем печатает информационную страницу.

На информационной странице содержится код принтера, который используется для регистрации в системе HP Connected.
4. Перейдите на сайт www.hpconnected.com для создания учетной записи HP ePrint и завершения процесса установки.

Сенсорная панель управления

1. На главном экране панели управления устройства нажмите кнопку Веб-службы .
2. Нажмите кнопку **Включить веб-службы**. Устройство активирует веб-службы, а затем печатает информационную страницу.

На информационной странице содержится код принтера, который используется для регистрации в системе HP Connected.
3. Перейдите на сайт www.hpconnected.com для создания учетной записи HP ePrint и завершения процесса установки.

Для получения дополнительных сведений перейдите на сайт www.hp.com/go/support и просмотрите дополнительную информацию о вашем устройстве.

ПО HP ePrint

Программа HP ePrint облегчает печать с настольного или мобильного ПК на любом устройстве, совместимом с HP ePrint. После установки этого ПО откройте **Печать** в соответствующем приложении и выберите **HP ePrint** из списка установленных принтеров. Эта программа упрощает поиск устройств, поддерживающих HP ePrint и которые уже зарегистрированы в вашей учетной записи на HP Connected. Устройство HP может находиться у вас на столе или в любом удаленном месте — в филиале или на другом континенте.

Для Windows программа HP ePrint поддерживает также обычную прямую печать по IP на принтеры в локальной сети (LAN или WAN) для устройств с поддержкой PostScript®.

Драйверы и дополнительную информацию можно найти на сайте www.hp.com/go/eprintsoftware.



ПРИМЕЧАНИЕ. Программа HP ePrint для Mac является технически не драйвером печати, а утилитой рабочего процесса PDF. HP ePrint для Mac поддерживает маршруты передачи задания на печать только через HP Connected и не поддерживает прямую печать по IP на принтеры в локальной сети.

AirPrint

Прямая печать с использованием технологии Apple AirPrint поддерживается в iOS 4.2 или более поздней версии. AirPrint позволяет печатать напрямую с iPad, iPhone (3GS или более поздней версии) и iPod touch (начиная с третьего поколения) в следующих приложениях:

- Электронная почта
- Фотографии
- Safari
- iBooks
- В некоторых сторонних приложениях

Для использования AirPrint устройство должно быть подключено к той же беспроводной сети, что и устройство Apple. Дополнительные сведения об использовании AirPrint и список устройств HP, совместимых с AirPrint, см. на сайте www.hp.com/go/airprint.



ПРИМЕЧАНИЕ. AirPrint не поддерживает USB-соединения. Служба AirPrint обеспечивает только функции печати с мобильных устройств. AirPrint не поддерживает сканирования.

Настройка прямой беспроводной печати HP



ПРИМЕЧАНИЕ. Эта функция доступна только для беспроводных моделей, и для использования этой функции может потребоваться обновление микропрограммы устройства.

Функция прямой беспроводной печати HP позволяет напрямую печатать документы с беспроводного мобильного устройства на совместимом принтере или МФУ HP; подключение к Интернету или локальной сети не требуется. Функция прямой беспроводной печати HP позволяет печатать со следующих устройств:

- iPhone, iPad и iPod touch, используя службу Apple AirPrint или мобильное приложение HP ePrint
- Для мобильных устройств под управлением ОС Android или Symbian с помощью приложения HP ePrint Home & Biz.
- Любой компьютер с поддержкой Wi-Fi с любой операционной системой.

Для получения дополнительной информации о прямой беспроводной печати HP перейдите на сайт www.hp.com/go/wirelessprinting, а затем щелкните **Прямая беспроводная печать HP**.

Чтобы настроить прямую беспроводную печать HP с помощью панели управления, выполните следующие действия.

Панель управления устройства LCD

1. На панели управления нажмите кнопку **OK**, чтобы открыть меню.
2. Откройте следующие меню:
 - **Сетевая установка**
 - **Меню беспроводного соединения**
 - **Wireless Direct**
3. Выберите параметр **On** (Вкл) и нажмите кнопку **OK**. Устройство сохранит настройки, после чего на экране панели управления снова появится меню **Настройки Wireless Direct**.

Сенсорная панель управления

1. На главном экране панели управления устройством нажмите кнопку "Беспроводное соединение" .
2. Откройте следующие меню:
 - **Меню беспроводного соединения**
 - **Настройки Wireless Direct**
 - **Вкл./Выкл.**
3. Выберите пункт меню **Вкл.** Устройство сохранит настройки, после чего на экране панели управления снова появится меню **Настройки Wireless Direct**.

4 Копирование

- [Копирование](#)
- [Двустороннее копирование](#)
- [Оптимизация качества копий](#)
- [Регулировка яркости копии \(светлее или темнее\) \(только для моделей со светодиодной панелью управления\)](#)
- [Уменьшение или увеличение копий \(только для моделей со светодиодной панелью управления\)](#)



Для получения полной справки от HP для вашего устройства перейдите на веб-узел www.hp.com/support/ljMFPM125series, www.hp.com/support/ljMFPM126series, www.hp.com/support/ljMFPM127series или www.hp.com/support/ljMFPM128series:

- Решение проблем.
- Загрузка обновлений программного обеспечения.
- Участие в форумах технической поддержки.
- Поиск нормативной информации и информации о гарантиях.



Вы можете также посетить сайт www.hp.com/support для получения поддержки по другим продуктам HP во всем мире.

Копирование

Светодиодная панель управления

1. Положите документ на стекло сканера, выровняв края по меткам на устройстве.
2. Закройте крышку сканера.
3. На панели управления устройства нажмите кнопку настройки , индикатор количества копий  должен гореть.
4. Пользуясь клавишами со стрелками, выберите нужное число копий.
5. Нажмите кнопку "Запуск копирования" , чтобы начать копирование.



Панель управления устройства LCD

1. Положите документ на стекло сканера, выровняв края по меткам на устройстве.
2. Закройте крышку сканера.
3. На панели управления устройства нажмите кнопку "Количество копий" .
4. Выберите количество копий.
5. Нажмите кнопку "Запуск копирования" , чтобы начать копирование.

Сенсорная панель управления

1. Положите документ на стекло сканера, выровняв края по меткам на устройстве.
2. Закройте крышку сканера.
3. На главном экране панели управления устройства нажмите кнопку [Копирование](#).
4. Изменяйте количество копий при помощи стрелок или нажмите на текущее количество копий и введите нужное значение.
5. Нажмите кнопку [Начать копирование](#), чтобы начать копирование.

Двустороннее копирование

1. Положите документ на стекло сканера, выровнивая края по меткам на устройстве.
2. Закройте крышку сканера.
3. Запустите задание копирования.
 - **Светодиодная и ЖК-панель управления:** На панели управления устройства нажмите кнопку "Начать копирование" 
 - **Сенсорная панель управления:** На главном экране панели управления устройства нажмите кнопку [Копирование](#).
4. Извлеките отпечатанную страницу из выходного приемника и поместите ее стороной для печати вниз во входной лоток.
5. Переверните оригинал на стекле сканера для копирования с другой стороны.
6. Запустите задание копирования.
 - **Светодиодная и ЖК-панель управления:** На панели управления устройства нажмите кнопку "Начать копирование" 
 - **Сенсорная панель управления.** На главном экране панели управления устройства нажмите кнопку [Копирование](#).
7. Повторяйте эти действия до получения копий всех страниц.

Оптимизация качества копий



Ниже перечислены параметры, позволяющие настроить качество копирования:

- **Автовыбор:** Используйте этот параметр в том случае, если качество копирования не очень важно.
- **Смешанное:** Используйте этот параметр для документов, содержащих текстовую и графическую информацию.
- **Текст:** Используйте этот параметр для документов, содержащих преимущественно текстовую информацию. Это значение по умолчанию для функции оптимизации копирования.
- **Изображение:** Используйте этот параметр для документов, содержащих преимущественно графику.

Светодиодная панель управления

1. Нажмите кнопку **Пуск** и щелкните пункт **Программы**.
2. Щелкните на группе продуктов HP, а затем выберите пункт **панель инструментов HP**.
3. На вкладке **Система** выберите **Настройка копирования**.



Панель управления устройства LCD

1. Положите документ на стекло сканера, выровняв края по меткам на устройстве.
2. Закройте крышку сканера.
3. На панели управления устройства нажмите кнопку "Меню копирования" .
4. Откройте меню **Оптимизация**.
5. Для перемещения по списку настроек нажимайте клавиши со стрелками. Чтобы выбрать настройку, нажмите кнопку **OK**.
6. Нажмите кнопку "Запуск копирования" , чтобы начать копирование.

Сенсорная панель управления

1. Положите документ на стекло сканера, выровняв края по меткам на устройстве.
2. Закройте крышку сканера.
3. На главном экране панели управления устройства нажмите кнопку **Копирование**.
4. Нажмите кнопку **Параметры**, затем прокрутите до кнопки **Оптимизация** и нажмите ее.
5. Для прокрутки списка настроек используйте клавиши со стрелками. Чтобы выбрать настройку, нажмите на нее.
6. Нажмите кнопку **Начать копирование**, чтобы начать копирование.



Регулировка яркости копии (светлее или темнее) (только для моделей со светодиодной панелью управления)

1. На панели управления устройства нажмите несколько кнопку настройки , пока не загорится индикатор "Светлее/темнее" .
2. Чтобы увеличить или уменьшить яркость, используйте кнопки со стрелками.



ПРИМЕЧАНИЕ. Спустя две минуты параметр возвратится к значению по умолчанию.

Уменьшение или увеличение копий (только для моделей со светодиодной панелью управления)

1. Положите документ на стекло сканера.
2. На панели управления устройства нажмите несколько кнопку настройки , пока не загорится индикатор "Уменьшение/увеличение" .
3. Стрелкой вверх можно увеличить размер копии, а стрелкой вниз уменьшить.
4. Нажмите кнопку "Запуск копирования" , чтобы начать копирование.

5 Сканирование

- [Сканирование при помощи ПО HP Scan \(Windows\)](#)
- [Сканирование при помощи ПО HP Scan \(Mac OS X\)](#)

Для получения полной справки от HP для вашего устройства перейдите на веб-узел www.hp.com/support/ljMFPM125series, www.hp.com/support/ljMFPM126series, www.hp.com/support/ljMFPM127series или www.hp.com/support/ljMFPM128series:

- Решение проблем.
- Загрузка обновлений программного обеспечения.
- Участие в форумах технической поддержки.
- Поиск нормативной информации и информации о гарантиях.

Вы можете также посетить сайт www.hp.com/support для получения поддержки по другим продуктам HP во всем мире.

Сканирование при помощи ПО HP Scan (Windows)

Используйте ПО HP Scan, чтобы начать сканирование из программы на компьютере. Можно сохранить отсканированное изображение в виде файла или отправить его в другое приложение.

1. Положите документ на стекло сканера, выровняв края по меткам на устройстве.



ПРИМЕЧАНИЕ. Для получения наилучших результатов загрузите бумагу малого размера (Letter, A4 или меньше), располагая длинный край листа бумаги в левом углу стекла сканера.

2. Выберите **Пуск, Программы** (или **Все программы** в Windows XP).
3. Выберите **HP**, затем - ваше устройство.
4. Выберите **HP Scan**, щелкните ярлык сканирования и при необходимости измените настройки.
5. Щелкните **Сканировать**.



ПРИМЕЧАНИЕ. Выберите пункт **Расширенные настройки**, чтобы увидеть дополнительные параметры.

Нажмите **Создать новый ярлык**, чтобы создать пользовательский набор настроек и сохранить его в списке ярлыков.

Сканирование при помощи ПО HP Scan (Mac OS X)

Используйте ПО HP Scan, чтобы запустить сканирование с ПО на компьютер.

1. Положите документ на стекло сканера в соответствии с индикаторами на устройстве.



ПРИМЕЧАНИЕ. Для получения наилучших результатов загрузите бумагу малого размера (Letter, A4 или меньше), разместив длинный край бумаги в левой части стекла сканера.

2. Откройте ПО **HP Scan**, которое находится в подпапке **Hewlett-Packard** папки **Приложения**.
3. Следуйте инструкциям на экране, чтобы отсканировать документ.
4. После сканирования всех страниц нажмите кнопку **Готово**, чтобы сохранить их в файл.

6 Факс

- [Подключите и настройте устройство для работы с факсами](#)
- [Отправка факса](#)
- [Создание, редактирование и удаление номеров ускоренного набора](#)

Для получения полной справки от HP для вашего устройства перейдите на веб-узел www.hp.com/support/ljMFPM125series, www.hp.com/support/ljMFPM126series, www.hp.com/support/ljMFPM127series или www.hp.com/support/ljMFPM128series:

- Решение проблем.
- Загрузка обновлений программного обеспечения.
- Участие в форумах технической поддержки.
- Поиск нормативной информации и информации о гарантиях.

Вы можете также посетить сайт www.hp.com/support для получения поддержки по другим продуктам HP во всем мире.

Подключите и настройте устройство для работы с факсами

- [Подключение устройства](#)
- [Настройка параметров конфигурации устройства](#)
- [Установка ПО HP для работы с факсом \(Windows, дополнительно\)](#)

Подключение устройства

Данное устройство является аналоговым. HP рекомендует использовать это устройство на выделенной аналоговой телефонной линии.

 **ПРИМЕЧАНИЕ.** В некоторых странах/регионах может потребоваться адаптер к телефонному кабелю, который поставляется в комплекте с устройством.

1. Подключите кабель телефона к порту факса  на корпусе устройства и к телефонной розетке.

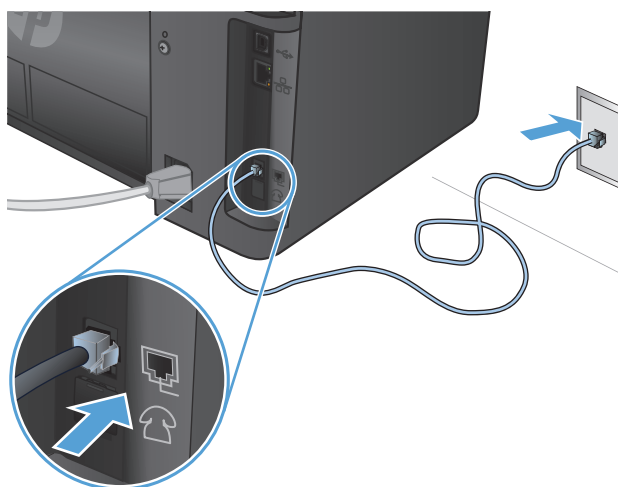

2. (Дополнительно) Чтобы подключить автоответчик или добавочный телефон, извлеките резиновую заглушку из телефонного порта  на корпусе устройства. Подключите другой телефонный кабель к телефонному порту на корпусе устройства и в порт "линейный вход" автоответчика или добавочного телефона.

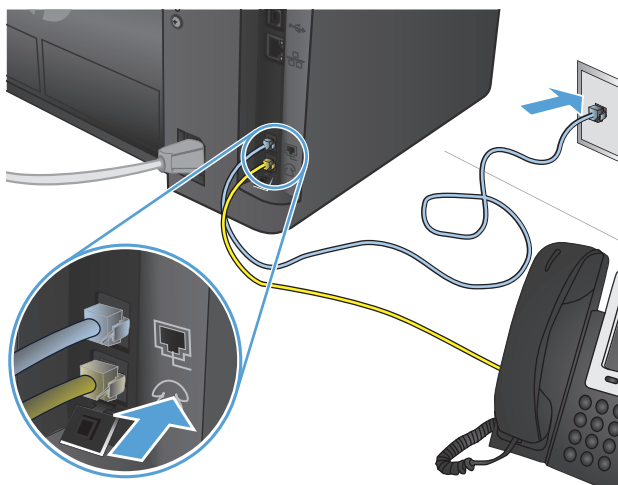

Настройка параметров конфигурации устройства

Процедура настройки устройства может отличаться в зависимости от того, как будет использоваться устройство – как автономный факс, автоответчика или добавочный телефон.



ПРИМЕЧАНИЕ. Для использования функций обработки факсов требуется настройка времени, даты и заголовка обрабатываемых документов.

- [Настройка времени, даты и заголовка факса](#)
- [Настройка устройства как автономного факса](#)
- [Настройка устройства на использование в качестве автоответчика](#)
- [Настройка устройства на использование в качестве добавочного телефона](#)

Настройка времени, даты и заголовка факса

Возможно, что эти параметры были заданы при установке программного обеспечения. Эти параметры можно настроить в любое время с панели управления устройства или с помощью Мастера установки HP Fax.

- [Панель управления](#)
- [Мастер установки HP Fax \(Windows\)](#)

Панель управления

Панель управления устройства LCD

1. На панели управления устройства нажмите кнопку настройки .
2. Выберите **Настройка системы**, а затем - **Время/Дата**.
3. Выберите режим отображения времени: 12 часов или 24 часа.
4. С клавиатуры введите текущее время и нажмите кнопку **OK**.
5. Выберите формат даты.
6. С клавиатуры введите текущую дату и нажмите кнопку **OK**.
7. Выберите пункт **Настройка факса**, а затем - **Заголовок факса**.
8. С клавиатуры введите номер факса и нажмите кнопку **OK**.



ПРИМЕЧАНИЕ. Количество символов номера факса не должно превышать 20.

9. С клавиатуры введите название компании или текст заголовка и нажмите кнопку **OK**.



ПРИМЕЧАНИЕ. Количество символов заголовка факса не должно превышать 40.

Сенсорная панель управления

1. На главном экране панели управления устройства нажмите кнопку настройки .
2. Выберите пункт **Настройка факса**, а затем - **Базовая настройка**.
3. Выберите **Время/Дата**.
4. Выберите режим отображения времени: 12 часов или 24 часа.
5. С клавиатуры введите текущее время и нажмите кнопку **OK**.

6. Выберите формат даты.
7. С клавиатуры введите текущую дату и коснитесь кнопки **OK**.
8. Выберите пункт **Заголовок факса**.
9. С клавиатуры введите номер факса и коснитесь кнопки **OK**.



ПРИМЕЧАНИЕ. Количество символов номера факса не должно превышать 20.

10. С клавиатуры введите название компании или текст заголовка и коснитесь кнопки **OK**.

Для ввода специальных символов, которых нет на стандартной клавиатуре, коснитесь кнопки **@# \$**, чтобы открыть клавиатуру со специальными символами.



ПРИМЕЧАНИЕ. Количество символов заголовка факса не должно превышать 40.

Мастер установки HP Fax (Windows)

1. Нажмите **Пуск** и выберите **Программы**.
2. Выберите **HP**, затем щелкните строку с названием устройства, затем выберите **Мастер установки факса**.
3. Следуйте инструкциям на экране, чтобы настроить параметры факса.

Настройка устройства как автономного факса

Устройство можно использовать как автономный факс без подключения к компьютеру или в сеть.

ЖК-панель управления устройства

1. На панели управления устройства нажмите кнопку настройки .
2. Выберите **Настройка системы**, а затем - **Время/Дата**.
3. Выберите режим отображения времени: 12 часов или 24 часа.
4. С клавиатуры введите текущее время и нажмите кнопку **OK**.
5. Выберите формат даты.
6. С клавиатуры введите текущую дату и нажмите кнопку **OK**.
7. Выберите пункт **Настройка факса**, а затем - **Заголовок факса**.
8. С клавиатуры введите номер факса и нажмите кнопку **OK**.



ПРИМЕЧАНИЕ. Количество символов номера факса не должно превышать 20.

9. С клавиатуры введите название компании или текст заголовка и нажмите кнопку **OK**.



ПРИМЕЧАНИЕ. Количество символов заголовка факса не должно превышать 40.

Сенсорная панель управления

1. На главном экране панели управления устройства нажмите кнопку настройки .
2. Выберите пункт **Настройка факса**, а затем - элемент **Программа настройки факса**.
3. Следуйте инструкциям на экране и выберите соответствующий ответ на каждый из вопросов.





ПРИМЕЧАНИЕ. Количество символов номера факса не должно превышать 20. Количество символов заголовка факса не должно превышать 40.

Настройка устройства на использование в качестве автоответчика



Если к устройству подключается телефон-автоответчик, необходимо настроить параметр **Звонков до ответа** и **Режим ответа**. Для настройки устройства выполните следующие действия:

ЖК-панель управления устройства

1. На панели управления устройства нажмите кнопку настройки .
2. Выберите пункт **Настройка факса**, затем - **Прием факса. Настройка**.
3. Выберите элемент **Звонков до ответа**.
4. Установите количество звонков до включения факса по крайней мере на один больше, чем настроено для включения автоответчика. С помощью клавиатуры введите число звонков до ответа и нажмите кнопку **OK**.
5. Нажмите кнопку "Назад" , чтобы вернуться в меню **Прием факсов. Настройка**.
6. Выберите **Режим ответа**.
7. Выберите **ТАМ** и нажмите кнопку **OK**.

Если выбрана эта настройка, то устройство прослушивает тональные сигналы факса после принятия вызова автоответчиком. Устройство принимает вызов при обнаружении сигналов факса.

Сенсорная панель управления

1. На главном экране панели управления устройства нажмите кнопку настройки .
2. Выберите пункт **Настройка факса**, а затем - **Базовая настройка**.
3. Выберите элемент **Звонков до ответа**.
4. Установите количество звонков до включения факса по крайней мере на один больше, чем настроено для включения автоответчика. С клавиатуры введите количество звонков и нажмите кнопку **OK**.
5. Выберите "Назад" , чтобы вернуться в меню **Базовая настройка**.
6. Выберите **Режим ответа**.
7. Выберите **ТАМ** и коснитесь кнопки **OK**.

Если выбрана эта настройка, то устройство прослушивает тональные сигналы факса после принятия вызова автоответчиком. Устройство принимает вызов при обнаружении сигналов факса.

Настройка устройства на использование в качестве добавочного телефона

Если к устройству подключается добавочный телефон, необходимо изменить настройки некоторых параметров факса, чтобы устройство работало в этой конфигурации. Для настройки устройства выполните следующие действия:

Панель управления устройства LCD

1. На панели управления устройства нажмите кнопку настройки .
2. Выберите пункт **Настройка факса**, затем - **Прием факса. Настройка**.
3. Выберите **Добавочный телефон**.
4. Убедитесь, что в поле **Вкл.** установлен флажок.

Если выбрана эта настройка, можно настроить устройство на прием входящего факса набором последовательности 1-2-3 на клавишной панели телефона. Выключайте этот параметр только в том случае, если используется импульсный набор или телефонная станция предоставляет услуги, которые также предусматривают использование последовательного нажатия кнопок 1-2-3. Данная услуга телефонной компании не будет работать в случае ее конфликта с устройством.

5. Нажмите кнопку "Назад" , чтобы вернуться в меню **Прием факсов. Настройка**.
6. Выберите **Режим ответа**.
7. Выберите **Факс/Тел** и нажмите кнопку **OK**.

Если выбрана эта настройка, то устройство автоматически принимает все вызовы и определяет, является ли вызов голосовым или факсимильным. Если звонок является вызовом факса, устройство обрабатывает звонок в обычном порядке как входящий факсимильный вызов. Если вызов является голосовым, включается синтезированный звуковой сигнал, оповещающий пользователя о входящем голосовом вызове.

8. Нажмите кнопку "Назад" , чтобы вернуться в меню **Прием факсов. Настройка**.
9. Выберите **Продолж. звонка факса/тел.**
10. Выберите время в секундах, по истечении которого устройство прекратит воспроизведение сигнала факса/телефона, оповещающего о входящем голосовом вызове, и затем нажмите кнопку **OK**.

Сенсорная панель управления

1. На главном экране панели управления устройства нажмите кнопку настройки .
2. Выберите пункт **Настройка факса**, а затем - **Базовая настройка**.
3. Выберите **Добавочный телефон**.
4. Убедитесь, что в поле **Вкл.** установлен флажок.

Когда эта функция включена, можно настроить устройство на прием входящего факса путем набора последовательности 1-2-3 на клавиатуре телефона. Выключайте этот параметр только в том случае, если используется импульсный набор или телефонная станция предоставляет услуги, которые также предусматривают использование последовательного нажатия кнопок 1-2-3. Данная услуга телефонной компании не будет работать в случае ее конфликта с устройством.

5. Выберите "Назад" , чтобы вернуться в меню **Настройка факса**.

6. Выберите **Базовая настройка**, затем - **Режим ответа**.
7. Выберите **Факс/Тел.**

Если выбрана эта настройка, то устройство автоматически принимает все вызовы и определяет, является ли вызов голосовым или факсимильным. Если звонок является вызовом факса, устройство обрабатывает звонок в обычном порядке. Если вызов является голосовым, включается синтезированный звуковой сигнал, оповещающий пользователя о входящем голосовом вызове.
8. Выберите "Назад" , чтобы вернуться в меню **Настройка факса**.
9. Выберите **Дополнительная настройка**, затем - **Продолжение звонка факса/телефона**
10. Выберите время в секундах, по истечении которого устройство прекратит воспроизведение сигнала факса/телефона, оповещающего о входящем голосовом вызове.

Установка ПО HP для работы с факсом (Windows, дополнительно)

С помощью ПО HP Факс можно отправить по факсу электронные документы с компьютера, если соблюдаются следующие требования:

- Устройство подключено непосредственно к компьютеру или к сети, к которой, в свою очередь, подключен компьютер.
- Программное обеспечение устройства установлено на компьютере.
- Операционная система компьютера поддерживается данным устройством.



ПРИМЕЧАНИЕ. ПО HP Факс, поставляемое в комплекте с устройством, - это единственная компьютерная программа для обработки факсов, совместимая с данным устройством. Это устройство несовместимо с программным обеспечением для обработки факсов, полученным от других поставщиков.

Если ПО HP Факс не установлено на компьютере, установите эту программу одним из следующих способов.

- **Компакт-диск с программным обеспечением:** Вставьте в привод компакт-диск с ПО, поставленный вместе с устройством, и следуйте инструкциям на экране.
- **Загрузить с веб-сайта HP:** Перейдите на веб-сайт www.hp.com/support, выберите элемент **Драйверы и программное обеспечение**, затем следуйте инструкциям на экране, чтобы загрузить новейшую версию программного обеспечения HP.



ПРИМЕЧАНИЕ. После появления соответствующего запроса установщика программного обеспечения убедитесь, что компонент **HP Факс** выбран в числе прочих устанавливаемых компонентов.

Отправка факса

- [Отправьте факс вручную через панель управления устройства.](#)
- [Отправка факса с помощью программного обеспечения HP \(Windows\)](#)

 **ПРЕДУПРЕЖДЕНИЕ.** Чтобы предотвратить повреждение устройства, не используйте носитель с корректирующей лентой, корректирующей жидкостью, скрепками для бумаги или скобками. Не загружайте в устройство подачи документов фотографии, мелкие или хрупкие оригиналы.

Отправьте факс вручную через панель управления устройства.

Панель управления устройства LCD

1. Загрузите документ.
 - При загрузке документа на стекло сканера располагайте его на стекле лицевой стороной вниз в левом дальнем углу.
 - В случае загрузки нескольких страниц в устройство подачи документов укладывайте страницы лицевой стороной вверх, а затем отрегулируйте положение направляющих так, чтобы они прилегали к бумаге.



ПРИМЕЧАНИЕ. Если документы находятся в устройстве подачи документов и в то же время на стекле сканера, устройство будет обрабатывать документ в устройстве подачи документов, а не на стекле сканера.

2. Введите номер факса с клавиатуры на панели управления устройства.



ПРИМЕЧАНИЕ. Чтобы использовать коды доступа, кредитные или телефонные карты, наберите номер факса вручную, чтобы дождаться пауз и ввода телефонных кодов. Чтобы отправить международный факс, наберите номер вручную, чтобы дождаться пауз и ввести международный телефонный код. Нельзя использовать номера быстрого набора с помощью кодов доступа, кредитных карт, телефонных карт или вызывать с помощью быстрого набора международные номера.

3. Нажмите кнопку "Запустить факс" . На устройстве будет запущено задание отправки факса.



ПРИМЕЧАНИЕ. Если вы отправляете факс со стекла сканера, и документ состоит из нескольких страниц, следуйте подсказкам на панели управления, чтобы подтвердить операцию и загрузить дополнительные страницы.

Сенсорная панель управления

1. Загрузите документ.
 - При загрузке документа на стекло сканера располагайте его на стекле лицевой стороной вниз в левом дальнем углу.
 - В случае загрузки нескольких страниц в устройство подачи документов укладывайте страницы лицевой стороной вверх, а затем отрегулируйте положение направляющих так, чтобы они прилегали к бумаге.

 **ПРИМЕЧАНИЕ.** Если документы находятся в устройстве подачи документов и в то же время на стекле сканера, устройство будет обрабатывать документ в устройстве подачи документов, а не на стекле сканера.

2. На начальном экране панели управления устройства коснитесь элемента **Факс**.
3. При помощи клавиатуры введите номер факса.

 **ПРИМЕЧАНИЕ.** Чтобы использовать коды доступа, кредитные или телефонные карты, наберите номер факса вручную, чтобы дождаться пауз и ввода телефонных кодов. Чтобы отправить международный факс, наберите номер вручную, чтобы дождаться пауз и ввести международный телефонный код. Нельзя использовать номера быстрого набора с помощью кодов доступа, кредитных карт, телефонных карт или вызывать с помощью быстрого набора международные номера.

4. Выберите **Запустить факс**.

 **ПРИМЕЧАНИЕ.** Если вы отправляете факс со стекла сканера, и документ состоит из нескольких страниц, следуйте подсказкам на панели управления, чтобы подтвердить операцию и загрузить дополнительные страницы.

Отправка факса с помощью программного обеспечения HP (Windows)

1. Загрузите документ.
 - При загрузке документа на стекло сканера располагайте его на стекле лицевой стороной вниз в левом дальнем углу.
 - В случае загрузки нескольких страниц в устройство подачи документов укладывайте страницы лицевой стороной вверх, а затем отрегулируйте положение направляющих так, чтобы они прилегали к бумаге.

 **ПРИМЕЧАНИЕ.** Если документы находятся в устройстве подачи документов и в то же время на стекле сканера, устройство будет обрабатывать документ в устройстве подачи документов, а не на стекле сканера.

2. Щелкните кнопку **Пуск**, последовательно выберите **Программы** (или **Все программы** в Windows XP), а затем - **HP**.
3. Щелкните строку с именем устройства, затем выберите **Отправка факса HP**. Откроется окно программного обеспечения обработки факсов.
4. Введите номер факса одного или нескольких получателей.
5. Выберите **Отправить**.

Создание, редактирование и удаление номеров ускоренного набора

В памяти устройства могут храниться часто используемые телефонные номера факсов (до 100 записей) как номера быстрого набора.

- [Программирование и изменение номеров быстрого набора](#)
- [Удаление записей быстрого набора](#)

Программирование и изменение номеров быстрого набора

Панель управления устройства LCD

1. На панели управления устройства нажмите кнопку настройки .
2. Выберите пункт **Настройка факса**, а затем - элемент **Телефонная книга**.
3. Выберите **Добавить/Изменить**.
4. Выберите неназначенный номер новому контакту и нажмите кнопку **OK**.
5. С помощью клавиатуры введите номер факса для записи и нажмите кнопку **OK**.
6. С помощью клавиатуры введите имя записи и нажмите кнопку **OK**.

Сенсорная панель управления

1. На главном экране панели управления устройства коснитесь кнопки **Факс**.
2. Выберите меню **Факс**, а затем - элемент **Настройки телефонной книги**.
3. Выберите **Индивидуальная настройка**.
4. Выберите неназначенный номер из списка.
5. С помощью клавиатуры введите имя записи и нажмите кнопку **OK**.
6. С помощью клавиатуры введите номер факса для выбранной записи и нажмите кнопку **OK**.

Удаление записей быстрого набора

Панель управления устройства LCD

1. На панели управления устройства нажмите кнопку настройки .
2. Выберите пункт **Настройка факса**, а затем - элемент **Телефонная книга**.
3. Выберите **Удалить**.
4. Выделите запись, которую требуется удалить, и нажмите **OK**.



ПРИМЕЧАНИЕ. Если требуется удалить все записи ускоренного набора, выберите пункт **Удалить все**.

Сенсорная панель управления

1. На главном экране панели управления устройства коснитесь кнопки **Факс**.
2. Выберите меню **Факс**, а затем - элемент **Настройки телефонной книги**.
3. Выберите **Удалить запись**.
4. Выделите запись, которую требуется удалить, и нажмите **OK**.



ПРИМЕЧАНИЕ. Если требуется удалить все записи ускоренного набора, выберите пункт **Удалить все записи**.

7 Управление устройством

- [Изменение типа подключения устройства \(Windows\)](#)
- [Использование приложений веб-служб HP \(только в моделях с сенсорной панелью управления\)](#)
- [Панель инструментов устройства HP \(Windows\)](#)
- [HP Utility для Mac OS X](#)
- [Функции безопасности устройства](#)
- [Настройки экономичных режимов](#)
- [На панели управления устройства отображается сообщение об ошибке Низкий уровень тонера в картридже или Очень низкий уровень тонера в картридже](#)
- [Замена картриджа с тонером](#)

Для получения полной справки от HP для вашего устройства перейдите на веб-узел www.hp.com/support/ljMFPM125series, www.hp.com/support/ljMFPM126series, www.hp.com/support/ljMFPM127series или www.hp.com/support/ljMFPM128series:

- Решение проблем.
- Загрузка обновлений программного обеспечения.
- Участие в форумах технической поддержки.
- Поиск нормативной информации и информации о гарантиях.

Вы можете также посетить сайт www.hp.com/support для получения поддержки по другим продуктам HP во всем мире.

Изменение типа подключения устройства (Windows)

Если устройство уже используется и необходимо изменить способ подключения, используйте ярлык **Перенастройка устройства HP**, расположенный на рабочем столе. Например, можно изменить конфигурацию устройства на использование другого адреса беспроводного соединения, для подключения к проводной или беспроводной сети или переключиться с сетевого подключения на USB. Можно изменить конфигурацию без использования компакт-диска устройства. После выбора требуемого типа подключения, программа откроет соответствующее окно, в котором необходимо произвести изменения.

Использование приложений веб-служб HP (только в моделях с сенсорной панелью управления)

Для работы с устройством имеется несколько инновационных приложений, которые можно скачать прямо из Интернета. Получить подробную информацию и скачать эти приложения можно на веб-сайте HP Connected www.hpconnected.com.

Чтобы использовать эту функцию, устройство должно быть подключено к компьютеру или сети с выходом в Интернет. Веб-службы HP должны быть активированы на устройстве.

1. На главном экране панели управления устройства нажмите кнопку Веб-службы .
2. Нажмите кнопку **Включить веб-службы**.

После загрузки приложения с веб-сайта HP Connected, оно становится доступным в меню **Приложения** на панели управления устройства. В результате этой процедуры будут активированы веб-службы HP и меню **Приложения**.

Панель инструментов устройства HP (Windows)

Использование панели инструментов HP для Windows для проверки статуса устройства или просмотра или изменения параметров устройства с компьютера. Эта утилита открывает окно встроенного веб-сервера HP устройства.



ПРИМЕЧАНИЕ. Данный параметр доступен только в том случае, если была выполнена полная установка устройства. Некоторые функции могут быть недоступны в зависимости от того, как подключено устройство.

1. Нажмите кнопку **Пуск** и щелкните пункт **Программы**.
2. Щелкните на группе продуктов HP, а затем выберите пункт **панель инструментов HP**.

Вкладка или раздел	Описание
Вкладка Главный экран Информация о продукте, его состоянии и конфигурации.	<ul style="list-style-type: none">• Состояние устройства. Отображение состояния устройства и приблизительный остаток расходных материалов HP.• Состояние расходных материалов: Отображается приблизительный остаток расходных материалов HP в процентах. Действительный остаток расходного материала может изменяться. Проверьте наличие новых расходных материалов, они скоро вам потребуются. Расходный материал не нужно заменять, если качество печати приемлемо.• Конфигурация устройства: Информация, доступная на странице конфигурации устройства.• Статистика сети: Информация, доступная на странице конфигурации сети.• Отчеты: Печать страницы конфигурации, а также страницы состояния расходных материалов, сформированных устройством.• Журнал событий. Содержит список всех событий и ошибок устройства.
Вкладка Система Настройка устройства с компьютера.	<ul style="list-style-type: none">• Сведения об устройстве: Обеспечение основной информации об устройстве и компании.• Настройка бумаги: Изменение параметров подачи бумаги, установленных по умолчанию.• Качество печати: Изменение настроек качества печати по умолчанию.• Консоль EcoSMART: Измените время, установленное по умолчанию, для входа в режим ожидания или для режима "Автоматическое выключение". Укажите, при каких событиях устройство должно включаться.• Типы бумаги: Настройка режимов печати, соответствующих типам бумаги, на работу с которыми рассчитано устройство.• Установка системы: Изменение системных параметров устройства по умолчанию.• Обслуживание: Представляет собой процедуру чистки устройства.• Сохранение и Восстановление. Сохранение текущих параметров устройства в файл на компьютере. Этот файл можно использовать для загрузки параметров на другое устройство, а также для восстановления параметров данного устройства в будущем.• Администрирование: Установка или изменение пароля устройства. Включение или отключение функций устройства. <p>ПРИМЕЧАНИЕ. Вкладку Система можно защитить паролем. Если данное устройство подключено к сети, то, прежде чем изменить настройки на данной вкладке, необходимо проконсультироваться с системным администратором.</p>

Вкладка или раздел	Описание
<p>Вкладка Печать</p> <p>Обеспечивает возможность изменения параметров принтера по умолчанию с компьютера.</p>	<p>Печать: Изменение параметров печати по умолчанию, таких как количество копий и ориентация бумаги. Эти параметры доступны также на панели управления принтера.</p>
<p>Вкладка Факс</p>	<ul style="list-style-type: none"> • Телефонная книга: Добавление или удаление записей телефонной книги факса. • Список нежелат. номеров: Установка номеров, заблокированных для отправки факсов на это устройство. • Журнал факса: Просмотр журнала факса.
<p>Вкладка Сеть</p> <p>Обеспечивает возможность изменения сетевых параметров принтера с компьютера.</p>	<p>С помощью этой вкладки сетевые администраторы сети могут контролировать сетевые параметры продукта с подключением к IP-сети. Кроме, на этой вкладке сетевые администраторы могут настраивать прямую беспроводную связь. Если принтер напрямую подключен к компьютеру, эта вкладка недоступна.</p>
<p>Вкладка Веб-службы HP</p>	<p>В этом меню можно настроить и использовать различные веб-средства с устройством.</p>

HP Utility для Mac OS X

Используйте HP Utility для Mac OS X для просмотра или изменения параметров устройства с компьютера.

Можно использовать утилиту HP Utility когда устройство подключено по кабелю USB или подключено к сети TCP/IP.

Откройте утилиту HP Utility

Откройте "Поиск", выберите **Приложения**, нажмите **Hewlett-Packard**, затем щелкните **HP Utility**.

Если HP Utility не включается в список, запускайте ее следующим образом:

1. Откройте меню Apple на компьютере , нажмите **Настройки системы**, затем нажмите значок **Печать и факс** или значок **Печать и сканирование**.
2. Выберите устройство в левой части окна.
3. Нажмите кнопку **Параметры и запасы**.
4. Перейдите на вкладку **Служебные программы**.
5. Нажмите кнопку **Открыть утилиту принтера**.

Функции HP Utility

Панель инструментов HP Utility находится вверху каждой страницы. Сюда входят следующие элементы:

- **Устройства:** Нажмите эту кнопку, чтобы показать или скрыть продукты Mac, найденные программой HP Utility в панели **Принтеры** в левой части экрана.
- **Все параметры:** Нажмите эту кнопку, чтобы вернуться на главную страницу HP Utility.
- **Поддержка HP:** Нажмите эту кнопку, чтобы открыть браузер и перейдите на веб-сайт поддержки HP для устройства.
- **Расходные материалы:** Нажмите эту кнопку, чтобы открыть веб-сайт HP SureSupply.
- **Регистрация:** Нажмите эту кнопку, чтобы открыть веб-сайт регистрации продуктов HP.
- **Вторичная переработка:** Нажмите эту кнопку, чтобы открыть веб-сайт HP Planet Partners Recycling Program.

Утилита принтера HP Utility состоит из страниц, которые выбираются из списка **Все параметры**. В указанной ниже таблице приведено описание функций, которые можно выполнить на этих страницах.

Меню	Элемент	Описание
Информация и поддержка	Состояние расходных материалов.	Позволяет просмотреть состояние расходных материалов устройства и перейти по ссылке для их заказа через Интернет.
	Информация об устройстве	Показать информацию об устройстве, выбранном в настоящий момент, в том числе идентификатор обслуживания продукта (если назначен), версию микропрограммного обеспечения (версия FW), серийный номер и IP-адрес.

Меню	Элемент	Описание
	Загрузка файла	Передача файлов с компьютера на устройство. Можно загружать следующие типы файлов: <ul style="list-style-type: none"> • Язык команды принтера HP LaserJet (.PRN) • Portable document format (.PDF) • Текст (.TXT)
	HP Connected	Доступ к веб-сайту HP Connected.
Информация	Центр сообщений	Отображение ошибок в устройстве.
Параметры принтера	Автоотключение	Конфигурация устройства на автоматическое отключение после некоторого периода простоя. Вы можете настроить количество минут по истечении которых устройство выключится.
	Сетевые параметры	Настройка параметров сети, например, параметров IPv4, IPv6, параметров Bonjour и других параметров.
	Управление расходными материалами	Настройка порядка функционирования устройства в случае приближения даты завершения предполагаемого срока службы расходных материалов.
	Конфигурация лотков	Настройка формата и типа бумаги для каждого лотка.
	Дополнительные настройки	Откройте встроенный веб-сервер HP (EWS) для продукта. ПРИМЕЧАНИЕ. Подключения по USB не поддерживаются.
Параметры факса	Основные параметры факса	Настройка полей в заголовке и настройка способа ответа на входящие вызовы.
	Блокировка факсимильного спама	Хранение номеров факсов для блокировки.
	Переадресация факса	Настройка устройства на отправку входящих факсов на другой номер.
	Журналы факса	Просмотр журналов всех факсов.
	Быстрый набор номеров факса	Добавление номеров факсов в список быстрого набора.

Функции безопасности устройства

Устройство соответствует стандартам безопасности и поддерживает рекомендуемые протоколы, которые обеспечивают его защиту, помогают организовать хранение важнейших данных в сети, упрощают практику мониторинга и обслуживания устройства.

Более подробные сведения о решениях HP в области безопасной обработки графических изображений и печати можно узнать по адресу www.hp.com/go/secureprinting. На этом сайте содержатся ссылки на официальные документы и подборки часто задаваемых вопросов о функциях безопасности.

Установка или изменение пароля устройства

Для установки или изменения сетевого пароля устройства используется встроенный веб-сервер HP.

Панель управления устройства LCD

1. Найдите IP-адреса устройства.
 - a. На панели управления устройством нажмите кнопку настройки .
 - b. Откройте следующие меню:
 - **Сетевая установка**
 - **Показ. IP-адр.**
2. Чтобы открыть встроенный веб-сервер HP, наберите IP-адрес устройства в адресной строке веб-браузера.

 **ПРИМЕЧАНИЕ.** Можно также перейти к встроенному веб-серверу HP из панели инструментов устройства HP для Windows или HP Utility для Mac OS X.

3. Выберите вкладку **Система**, затем перейдите по ссылке **Безопасность устройства**.

 **ПРИМЕЧАНИЕ.** Если пароль уже установлен, вам будет предложено ввести его. Введите пароль и нажмите кнопку **Применить**.

4. Введите новый пароль в поле **Новый пароль** и в поле **Подтвердите пароль**.
5. Чтобы сохранить пароль, нажмите кнопку **Применить** в нижней части окна.

Сенсорная панель управления

1. На главном экране панели управления устройством нажмите кнопку **Сеть** , чтобы найти IP-адрес устройства.
2. Чтобы открыть встроенный веб-сервер HP, наберите IP-адрес устройства в адресной строке веб-браузера.

 **ПРИМЕЧАНИЕ.** Можно также перейти к встроенному веб-серверу HP из панели инструментов устройства HP для Windows или HP Utility для Mac OS X.

3. Выберите вкладку **Система**, затем перейдите по ссылке **Безопасность устройства**.

 **ПРИМЕЧАНИЕ.** Если пароль уже установлен, вам будет предложено ввести его. Введите пароль и нажмите кнопку **Применить**.

4. Введите новый пароль в поле **Новый пароль** и в поле **Подтвердите пароль**.
5. Чтобы сохранить пароль, нажмите кнопку **Применить** в нижней части окна.

Блокировка устройства

1. В гнездо в задней части изделия можно подключить кабель безопасности.

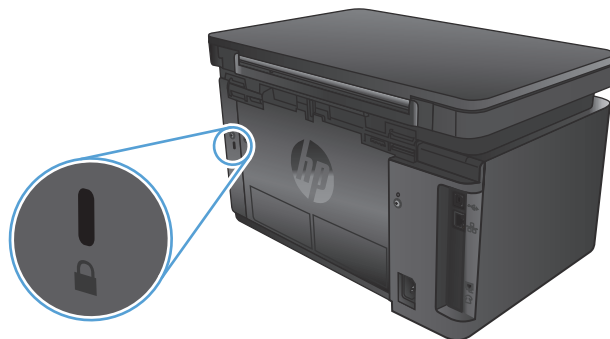

Настройки экономичных режимов

- [Печать в экономичном режиме EconoMode](#)
- [Настройка режима ожидания/функции автоматического выключения после установки](#)

Печать в экономичном режиме EconoMode

В данном устройстве имеется функция EconoMode для черновой печати документов. В режиме EconoMode расходуется меньше тонера. Однако при использовании EconoMode может ухудшиться качество печати.

Компания HP не рекомендует постоянно использовать режим EconoMode. Если режим EconoMode используется все время, износ механических деталей печатающего картриджа может произойти до того, как будет израсходован порошок тонера. Если качество печати ухудшилось до неприемлемого, замените картридж с тонером.



ПРИМЕЧАНИЕ. Если этот режим недоступен в драйвере печати, его можно включить с помощью встроенного веб-сервера HP.

1. Из окна программы выберите параметр **Печать**.
2. Выберите устройство, а затем нажмите **Свойства** или **Параметры**.
3. Выберите вкладку **Бумага и качество печати**.
4. Установите флажок **EconoMode**.

Настройка режима ожидания/функции автоматического выключения после установки

ЖК-панель управления

1. На панели управления устройства нажмите кнопку настройки .
2. Откройте следующие меню:
 - **Настройка системы**
 - **Параметры энергопотребления**
 - **Автоматическое выключение/режим ожидания через**
3. Нажимая кнопки со стрелками, выберите значение времени задержки ожидания и автоматического отключения, затем нажмите кнопку **OK**.



ПРИМЕЧАНИЕ. Значение по умолчанию — **15 минут**.

4. Устройство автоматически выходит из режима сна при получении задания или при нажатии любой кнопки на панели управления. Можно настроить события, вызывающие включение устройства. Откройте следующие меню:
 - **Настройка системы**
 - **Параметры энергопотребления**
 - **Автоматическое выключение по событию**

Чтобы отключить событие пробуждения, выберите событие, затем выберите **Нет**.

Сенсорная панель управления

1. На главном экране панели управления устройства нажмите кнопку настройки .
2. Откройте следующие меню:
 - [Настройка системы](#)
 - [Параметры энергопотребления](#)
 - [Автоматическое выключение/режим ожидания через](#)
3. Задайте время для задержки перехода в режим ожидания и автоматического отключения.



ПРИМЕЧАНИЕ. Значение по умолчанию — **15 минут**.

4. Устройство автоматически выходит из режима сна при получении задания или при касании экрана на панели управления устройства. Можно настроить события, вызывающие включение устройства. Откройте следующие меню:
 - [Настройка системы](#)
 - [Параметры энергопотребления](#)
 - [Автоматическое выключение по событию](#)

Чтобы отключить событие пробуждения, выберите событие, затем выберите **Нет**.

На панели управления устройства отображается сообщение об ошибке Низкий уровень тонера в картридже или Очень низкий уровень тонера в картридже

На панели управления устройства появляется сообщение **Низкий уровень тонера в картридже** или **Очень низкий уровень тонера в картридже**, и устройство не печатает.



ПРИМЕЧАНИЕ. Предупреждения и индикаторы уровней тонера показывают приблизительные значения только в целях планирования. Если индикатор показывает низкий уровень тонера, подготовьте для замены новый картридж, чтобы избежать возможных задержек при печати. Нет необходимости заменять картриджи, пока качество печати остается приемлемым.

При "очень низком" уровне картриджа с тонером HP действие гарантии HP Supplies Premium Protection Warranty на этот картридж прекращается.

Можно изменить поведение устройства при достижении очень низкого уровня расходных материалов. Эти настройки не придется переустанавливать при установке нового картриджа с тонером.

Включение и отключение параметров при очень низком уровне

Настройки по умолчанию можно включать и выключать по собственному усмотрению, при этом их повторное включение при установке нового картриджа с тонером не требуется.

Панель управления устройства LCD

1. На панели управления устройства нажмите кнопку настройки .
2. Откройте следующие меню:
 - **Настройка системы**
 - **Параметры расходных материалов**
 - **Черный картридж**
 - **Параметры "при очень низком уровне"**
3. Выберите один из следующих параметров и нажмите кнопку **OK**:
 - Выберите параметр **Стоп**, чтобы настроить устройство на остановку печати до замены картриджа с тонером.
 - Выберите параметр **Запрос**, чтобы настроить устройство на остановку печати и вывод запроса о замене картриджа с тонером. Вы сможете подтвердить запрос и продолжить печать.
 - Выберите параметр **Продолжить**, чтобы настроить принтер на вывод сообщения об очень низком уровне тонера в картридже с сохранением возможности печати.

Сенсорная панель управления

1. На главном экране панели управления устройства нажмите кнопку настройки .
2. Откройте следующие меню:
 - **Настройка системы**
 - **Параметры расходных материалов**

- Черный картридж
- Параметры "при очень низком уровне"

3. Выберите одно из следующих действий.

- Выберите параметр **Стоп**, чтобы настроить устройство на остановку печати до замены картриджа с тонером.
- Выберите параметр **Запрос**, чтобы настроить устройство на остановку печати и вывод запроса о замене картриджа с тонером. Вы сможете подтвердить запрос и продолжить печать.
- Выберите параметр **Продолжить**, чтобы настроить принтер на вывод сообщения об очень низком уровне тонера в картридже с сохранением возможности печати.

При использовании параметра **Стоп** есть риск, что факсы не распечатываются после замены картриджа в режиме остановки работы факса, если количество полученных факсимильных сообщений превышает объем памяти.

При использовании параметра **Запрос** есть риск, что факсы не будут распечатываться после замены картриджа, в то время как устройство ожидало запрос подтверждения, если количество полученных факсимильных сообщений превышает объем памяти.

При **очень низком** уровне картриджа с тонером HP действие гарантии HP Supplies Premium Protection Warranty на этот картридж прекращается. Все дефекты печати и сбоев расходных материалов, которые произошли в режиме **продолжения** печати при очень низком уровне тонера в картридже, не будут рассматриваться как дефекты сборки или расходного материала (согласно гарантийным условиям на картридж для принтера HP).

Замена картриджа с тонером

По истечении срока полезного использования картриджа с тонером появляется предложение заказать картридж для замены. Вы можете продолжать печатать с имеющимся картриджем, до тех пор пока после равномерного распределения тонера качество печати будет приемлемым.

1. Поднимите узел сканера.



2. Откройте верхнюю крышку.



3. Извлеките из устройства картридж с тонером.

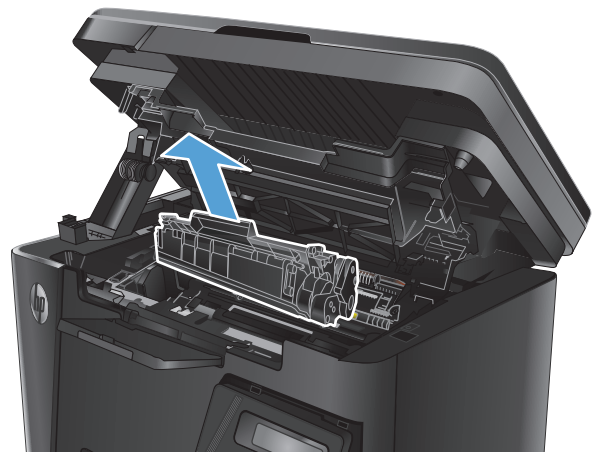

4. Извлеките новый картридж с тонером из пакета. Положите использованный картридж с тонером в пакет для отправки на переработку.

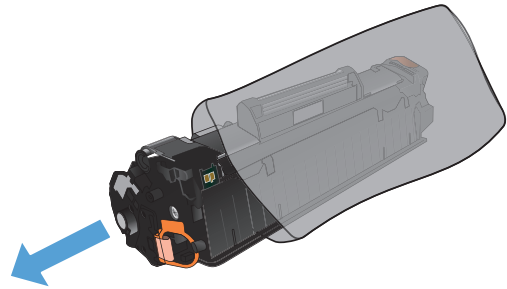

5. Возьмитесь за обе стороны картриджа с тонером и осторожно покачайте его, чтобы равномерно распределить тонер внутри картриджа.

ПРЕДУПРЕЖДЕНИЕ. Не дотрагивайтесь до затвора или до поверхности ролика.

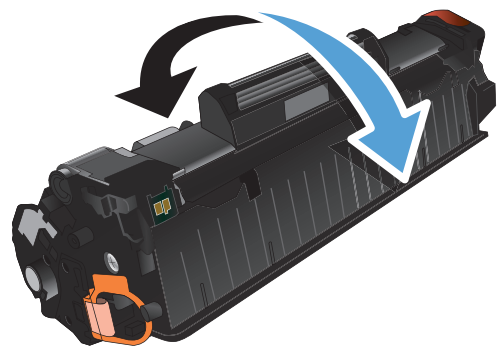

6. Сгибайте язычок на левой стороне картриджа, пока он не сломается. Потянув за язычок, полностью удалите предохранительную ленту из картриджа. Положите язычок с лентой в упаковку картриджа с тонером для последующего возврата на утилизацию.

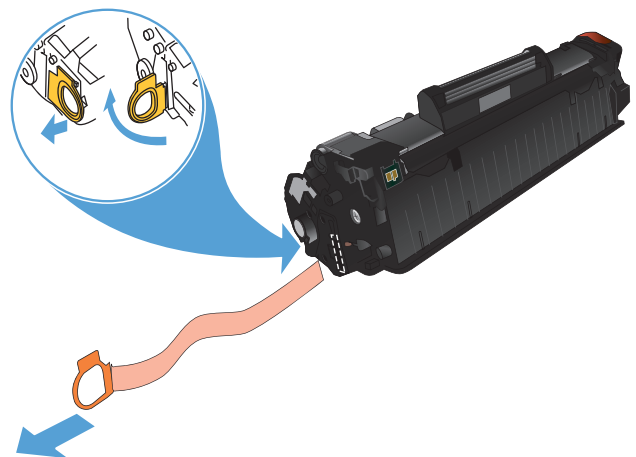

7. Совместите картридж с направляющими внутри устройства и установите его до плотной посадки.

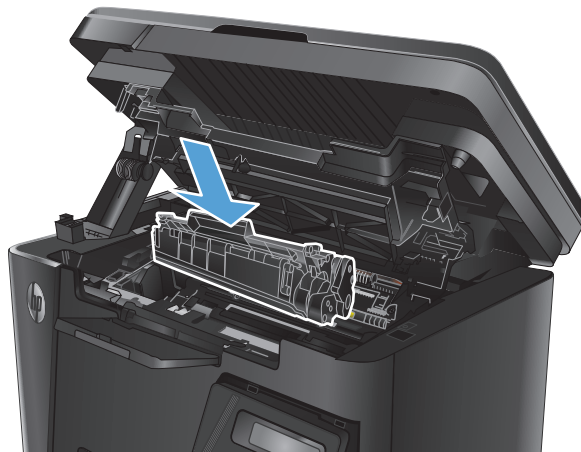

8. Закройте верхнюю крышку.



9. Опустите узел сканера.



8 Решение проблем

- [Справочная система панели управления \(только для моделей с сенсорным экраном\)](#)
- [Пояснение состояний световых индикаторов на панели управления \(только для моделей со светодиодной индикацией\)](#)
- [Печать информационных страниц](#)
- [Восстановление заводских настроек по умолчанию](#)
- [Устранение замятий и неполадок при подаче бумаги](#)
- [Устранение замятий в подающем лотке](#)
- [Устранение замятий в области картриджей с тонером](#)
- [Устранение замятий в выходном лотке](#)
- [Устранение замятий в устройстве подачи документов](#)
- [Улучшение качества печати](#)
- [Улучшение качества копирования и сканирования](#)
- [Улучшение качества факсимильных изображений](#)
- [Решение проблем проводной сети](#)
- [Решение проблем беспроводной сети](#)
- [Устранение проблем с факсом](#)

Для получения полной справки от HP для вашего устройства перейдите на веб-узел www.hp.com/support/ljMFPM125series, www.hp.com/support/ljMFPM126series, www.hp.com/support/ljMFPM127series или www.hp.com/support/ljMFPM128series:

- Решение проблем.
- Загрузка обновлений программного обеспечения.
- Участие в форумах технической поддержки.
- Поиск нормативной информации и информации о гарантиях.

Вы можете также посетить сайт www.hp.com/support для получения поддержки по другим продуктам HP во всем мире.

Справочная система панели управления (только для моделей с сенсорным экраном)

В устройстве предусмотрена встроенная справочная система, поясняющая способы работы с каждым экраном. Для входа в справочную систему нажмите кнопку **?** в правой верхней части экрана.

В некоторых экранах нажатием кнопки "Справка" открывается глобальное меню, в котором можно пользоваться функцией поиска конкретных тем. Поиск по структуре меню осуществляется путем нажатия кнопок в меню.

Некоторые разделы справки содержат анимацию, в которой показывается способ выполнения некоторых операций, таких как устранение замятий.

Для экранов с настройками отдельных заданий справочная система открывает раздел с пояснениями для данного экрана.

Если устройство уведомляет об ошибке или предупреждает о возможной проблеме, нажмите кнопку "Справка" **?**, чтобы открыть сообщение с описанием проблемы. В таком сообщении также содержатся инструкции по разрешению данной проблемы.

Пояснение состояний световых индикаторов на панели управления (только для моделей со светодиодной индикацией)

Если устройству требуется обслуживание, на экране панели управления появляется код ошибки.

Таблица 8-1 Описание индикатора состояния



	Символ "индикатор отключен"
	Символ "индикатор горит постоянно"
	Символ "индикатор мигает"

Таблица 8-2 Схемы индикаторов панели управления



Состояние индикатора	Код ошибки	Состояние устройства	Действие
<p>Все индикаторы не горят.</p> 		Устройство выключено или в режиме пониженного энергопотребления.	Для включения устройства нажмите клавишу питания.
<p>Индикаторы готовности и состояния мигают.</p> 		Индикаторы состояния попеременно мигают при инициализации форматтера или когда устройство обрабатывает страницу очистки.	Вмешательства пользователя не требуется. Дождитесь завершения инициализации. По завершении инициализации продукт должен перейти в состояние готовности.
<p>Индикатор готовности горит.</p> 		Устройство находится в состоянии готовности.	Вмешательства пользователя не требуется. Продукт готов к получению задания на печать.

Таблица 8-2 Схемы индикаторов панели управления (продолжение)



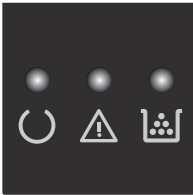
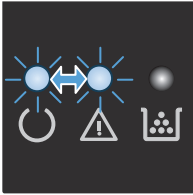

Состояние индикатора	Код ошибки	Состояние устройства	Действие
<p>Индикатор готовности мигает.</p> 		Продукт получает или обрабатывает данные.	Вмешательства пользователя не требуется. Продукт получает или обрабатывает задание на печать.
<p>Индикатор состояния мигает.</p> 	E0	Произошло замятие бумаги в устройстве.	Устраните замятие.
	E1	Подающий лоток пуст.	Загрузите носитель в лоток.
	E2	Открыта дверца.	Убедитесь, что дверца картриджа полностью закрыта.
	E4	Картридж с тонером на исходе.	Нажмите кнопку "Начать копирование", чтобы продолжить или заменить картридж с тонером.
	E5	Картридж с тонером на исходе.	Замените картридж с тонером.
	H0	Устройство в режиме ручной подачи.	Загрузите во входной лоток бумагу надлежащего типа и размера. Нажмите кнопку "Начать копирование" для продолжения.
<p>Индикаторы состояния и тонера мигают.</p> 	H1	Устройство обрабатывает задание ручной двусторонней печати.	Для печати вторых сторон загрузите страницы во входной лоток. Нажмите кнопку "Начать копирование" для продолжения.
	E3	Картридж отсутствует или установлен неверно.	Установите картридж.

Таблица 8-2 Схемы индикаторов панели управления (продолжение)

Состояние индикатора	Код ошибки	Состояние устройства	Действие
<p>Индикатор тонера горит.</p> 		<p>Предположительный срок службы картриджа принтера заканчивается. Когда качество печати станет неприемлемым, HP premium protection warranty для этого расходного материала закончится.</p>	<p>Сразу заменять расходный материал не обязательно, пока качество печати остается приемлемым.</p>
<p>Индикаторы готовности и состояния горят.</p> 	<p>E6 E7 E8 E9</p>	<p>В продукте произошла неустраняемая ошибка, которая не может быть исправлена.</p>	<ol style="list-style-type: none"> 1. Выключите устройство или отсоедините шнур питания от устройства. 2. Подождите 30 секунд, затем включите продукт или снова подсоедините к нему шнур питания. 3. Дождитесь инициализации устройства. <p>Если ошибка повторяется, обратитесь в службу поддержки клиентов HP.</p>

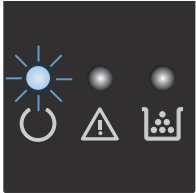

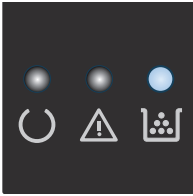
Печать информационных страниц

Информационные страницы располагаются в памяти устройства. Эти страницы помогают в диагностике и решении проблем устройства.

Страница конфигурации

На странице конфигурации отображаются текущие параметры и свойства устройства. Кроме того, он содержит отчет журнала о состоянии. Чтобы напечатать страницу конфигурации, выполните следующие действия:

Светодиодная панель управления

1. На панели управления устройства нажмите и удерживайте кнопку отмены  в течение 10 секунд.
2. Отпустите кнопку отмены .

ЖК-панель управления



1. На панели управления устройства нажмите кнопку настройки .
2. Откройте меню **Отчеты**.
3. С помощью клавиш со стрелками выберите параметр **Отчет о конф.** и нажмите **OK**, чтобы начать печать отчета.

Сенсорная панель управления

1. На главном экране панели управления устройства нажмите кнопку настройки .
2. Коснитесь меню **Отчеты**.
3. Нажмите кнопку **Отчет о конфигурации**.

Страница состояния расходных материалов

Светодиодная панель управления

1. На панели управления устройства нажмите и удерживайте кнопку отмены  в течение 10 секунд.
2. Отпустите кнопку отмены .

Страница состояния расходных материалов выводится на печать после страницы конфигурации.

ЖК-панель управления

1. На панели управления устройства нажмите кнопку настройки .
2. Откройте следующие меню:
 - **Отчеты**
 - **Состояние расходных материалов**
3. С помощью кнопок со стрелками выберите **Страница информации о расходных материалах**, затем нажмите кнопку **OK**.

Сенсорная панель управления

1. На главном экране панели управления устройства нажмите кнопку "Расходные материалы" .
2. Нажмите кнопку **Отчет**, чтобы распечатать страницу состояния расходных материалов.

Восстановление заводских настроек по умолчанию

Восстановление умолчаний вернет все параметры принтера и сети к заводским настройкам. Сброс счетчика страниц, формата лотка или языка не производится. Чтобы восстановить параметры устройства по умолчанию, выполните следующие действия.

 **ПРЕДУПРЕЖДЕНИЕ.** Восстановление заводских параметров по умолчанию приводит к возврату всех настроек к заводским значениям и удалению страниц из памяти устройства.

ЖК-панель управления

1. На панели управления устройства нажмите кнопку настройки .
2. Откройте меню **Обслуживание**.
3. Установите флажок **Восстановить настройки по умолчанию**, затем коснитесь **OK**.
Устройство автоматически перезапустится.

Сенсорная панель управления

1. На главном экране панели управления устройства нажмите кнопку настройки .
2. Коснитесь меню **Обслуживание**.
3. Установите флажок **Восстановить настройки по умолчанию**, затем коснитесь **OK**.
Устройство автоматически перезапустится.

Устранение замятий и неполадок при подаче бумаги

Если в устройстве часто возникают проблемы с подачей бумаги или замятия, используйте следующую информацию, чтобы сократить количество таких случаев.

Устройство не захватывает бумагу

Если устройство не захватывает бумагу из лотка, попробуйте справиться с этой проблемой следующим образом.

1. Откройте устройство и извлеките замятую бумагу из тракта прохождения.
2. Загрузите в лоток бумагу подходящего формата для текущего задания печати.
3. Убедитесь, что на панели управления устройства установлен правильный тип и формат бумаги.
4. Проверьте, чтобы направляющие для бумаги были правильно отрегулированы по размеру носителя. Отрегулируйте направляющие, установив в соответствующие углубления лотка.
5. Проверьте панель управления устройства и убедитесь в том, что устройство находится в состоянии ожидания для подтверждения запроса на ручную подачу носителя. Загрузите бумагу и продолжайте работу.
6. Подающий ролик и разделительная пластина могут быть загрязнены.

Устройство захватывает больше одного листа бумаги.

Если устройство захватывает больше одного листа бумаги из лотка, попробуйте справиться с этой проблемой следующим образом.

1. Извлеките стопку бумаги из лотка, согните, разверните ее на 180 градусов и переверните. *Не пролистывайте пачку бумаги.* Положите стопку бумаги обратно в лоток.
2. Используйте только ту бумагу, которая соответствует требованиям HP к бумаге для данного устройства.
3. Используйте бумагу без складок, повреждений или сгибов. При необходимости воспользуйтесь бумагой из другой пачки.
4. Убедитесь, что лоток не переполнен. Если лоток переполнен, извлеките стопку бумаги из лотка, выровняйте стопку и положите часть бумаги обратно в лоток.
5. Проверьте, чтобы направляющие для бумаги были правильно отрегулированы по размеру носителя. Отрегулируйте направляющие, установив в соответствующие углубления лотка.
6. Убедитесь, что условия среды соответствуют рекомендуемым условиям эксплуатации.

Часто заминается бумага в устройстве

Выполните следующие действия для устранения неполадок, связанных с частым замятием бумаги. Если первый шаг не привел к устранению неполадки, переходите к следующему шагу до тех пор, пока проблема не будет устранена.

1. Если бумага застряла в устройстве, извлеките ее и распечатайте страницу конфигурации для проверки устройства.
2. Убедитесь, что на панели управления устройства лоток настроен под выбранный тип и размер бумаги. При необходимости отрегулируйте параметры бумаги.

3. Выключите устройство, подождите 30 секунд, а затем снова включите его.
4. Распечатайте страницу очистки, чтобы удалить излишки тонера внутри устройства.

Светодиодная панель управления

- а. Нажмите кнопку **Пуск** и щелкните пункт **Программы**.
- б. Щелкните на группе продуктов HP, а затем выберите пункт **панель инструментов HP**.
- в. На вкладке **Система** выберите **Сервис**.

ЖК-панель управления

- а. На панели управления устройства нажмите кнопку настройки .
- б. Откройте меню **Службы**.
- в. С помощью клавиш со стрелками выберите параметр **Режим очистки**, затем нажмите кнопку **OK**.

Устройство печатает первую сторону, а затем выводит запрос с просьбой убрать страницу из выходного лотка и повторно загрузить ее в лоток 1, сохраняя ту же ориентацию. Дождитесь завершения процесса. Извлеките напечатанную страницу.



Сенсорная панель управления

- а. На главном экране панели управления устройства нажмите кнопку настройки .
- б. Коснитесь меню **Обслуживание**.
- в. Коснитесь кнопки **Страница очистки**.
- г. После появления соответствующего сообщения загрузите чистую бумагу формата Letter или A4.
- д. Коснитесь кнопки **OK**, чтобы начать процедуру очистки.

Устройство печатает первую сторону, а затем выводит запрос убрать страницу из выходного лотка и повторно загрузить ее в лоток 1, сохраняя ту же ориентацию. Дождитесь завершения процесса. Извлеките напечатанную страницу.

5. Чтобы проверить устройство, распечатайте страницу конфигурации.

Светодиодная панель управления

- а. Нажмите и удерживайте кнопку отмены , пока индикатор готовности  не начнет мигать.
- б. Отпустите кнопку отмены .

ЖК-панель управления

- а. На главном экране панели управления устройства нажмите кнопку настройки .
- б. Коснитесь меню **Отчеты**.
- в. Нажмите кнопку **Отчет о конфигурации**.

Сенсорная панель управления

- а. На главном экране панели управления устройства нажмите кнопку настройки .
- б. Коснитесь меню **Отчеты**.
- в. Нажмите кнопку **Отчет о конфигурации**.

Если ни одно из этих действий не помогло устранить проблему, возможно, требуется обслуживание устройства в ремонтном центре. Обратитесь в службу технической поддержки HP.

Предотвращение замятий бумаги

Для уменьшения замятия бумаги воспользуйтесь следующими рекомендациями.

1. Используйте только ту бумагу, которая соответствует требованиям HP к бумаге для данного устройства.
2. Используйте бумагу без складок, повреждений или сгибов. При необходимости воспользуйтесь бумагой из другой пачки.
3. Не загружайте в устройство бумагу, которая ранее уже использовалась для печати или копирования.
4. Убедитесь, что лоток не переполнен. Если лоток переполнен, извлеките стопку бумаги из лотка, выровняйте стопку и положите часть бумаги обратно в лоток.
5. Проверьте, чтобы направляющие для бумаги были правильно отрегулированы по размеру носителя. Установите направляющие так, чтобы они слегка касались стопки бумаги, но не загибали ее.
6. Следите за тем, чтобы лоток был всегда полностью вставлен в устройство.
7. При печати на плотной, тисненой или перфорированной бумаге пользуйтесь функцией ручной подачи и подавайте в устройство по одному листу.
8. Убедитесь, что лоток сконфигурирован правильно для данного типа и размера бумаги.
9. Убедитесь, что условия среды соответствуют рекомендуемым условиям эксплуатации.

Устранение замятий в подающем лотке

Замятие в лотке 1. Устраните замятие и нажмите **[OK]** - сообщение, которое появится на панели управления устройства.

1. Извлеките неплотно прилегающую бумагу из входного лотка.



2. Поднимите узел сканера.



3. Откройте верхнюю крышку.



4. Извлеките из устройства картридж с тонером.

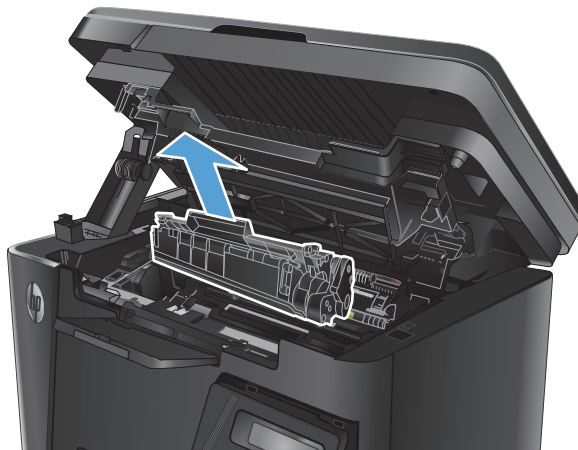

5. Удалите замятую бумагу из зоны входного лотка. Извлеките бумагу, потянув ее обеими руками во избежание порывов.



6. Извлеките замятую бумагу из зоны доступа к картриджам.



7. Установите картридж на место.

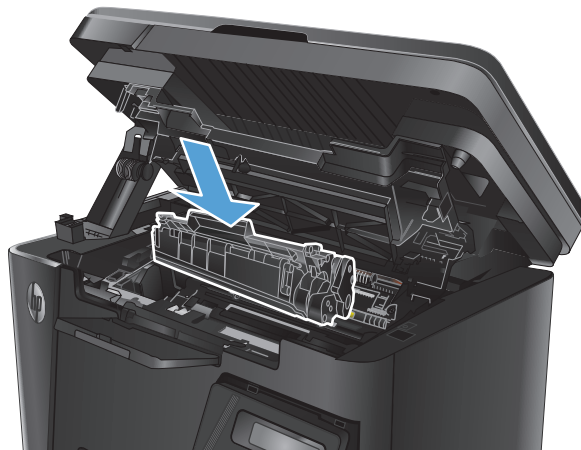

8. Закройте верхнюю крышку.



9. Опустите узел сканера.



Устранение замятий в области картриджей с тонером

На панели управления устройства появляется сообщение **Замятие в отсеке картриджей**.

1. Поднимите узел сканера.



2. Откройте верхнюю крышку.



3. Извлеките из устройства картридж с тонером.

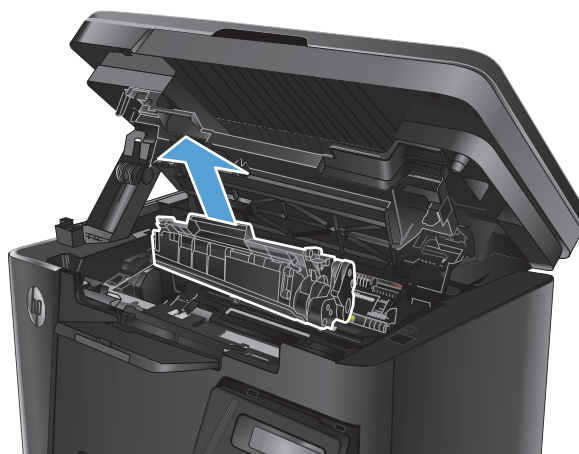

4. Извлеките замятую бумагу из зоны доступа к картриджам. Извлеките бумагу, потянув ее обеими руками во избежание порывов.



5. Установите картридж на место.

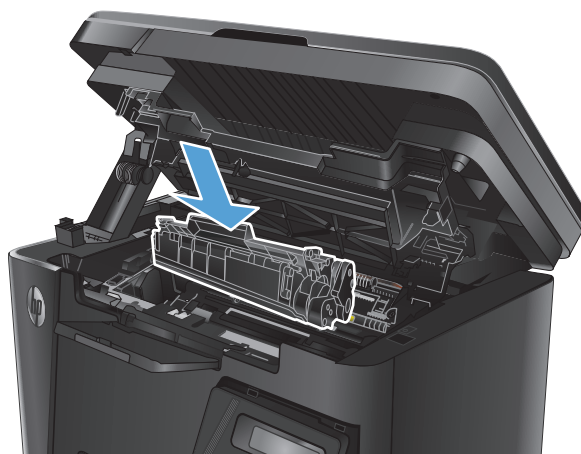

6. Закройте верхнюю крышку.



7. Опустите узел сканера.



Устранение замятий в выходном лотке

На панели управления устройства появляется сообщение **Замятие в выходном лотке**.

1. Поднимите узел сканера.



2. Откройте верхнюю крышку.



3. Извлеките замятую бумагу из зоны выходного лотка. Извлеките бумагу, потянув ее обеими руками во избежание порывов.



4. Извлеките из устройства картридж с тонером.

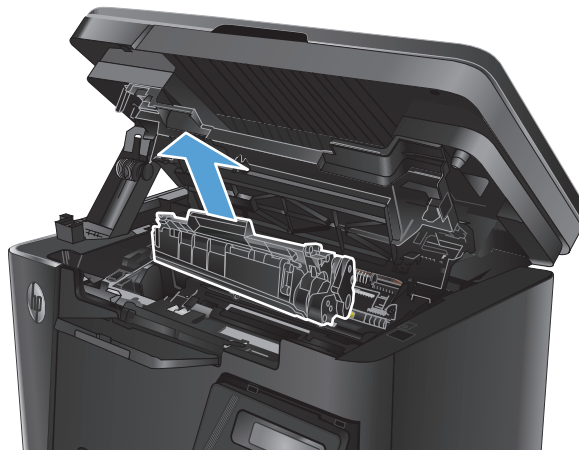

5. Извлеките замятую бумагу из зоны доступа к картриджам.



6. Установите картридж на место.

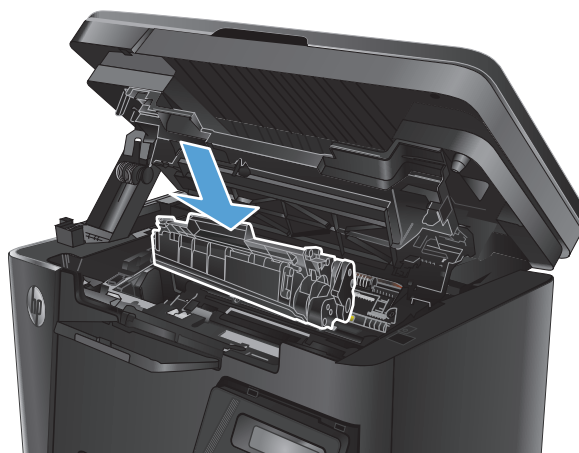

7. Закройте верхнюю крышку.



8. Опустите узел сканера.



Устранение замятий в устройстве подачи документов

На дисплее панели управления отображается сообщение **Замятие бумаги в устройстве подачи документов**.

1. Извлеките все неплотно прилегающие листы бумаги из входного лотка устройства подачи документов.
2. Удалите замятую бумагу из зоны входного лотка. Извлеките бумагу, потянув ее обеими руками во избежание порывов.



3. Приподнимите подающий лоток устройства подачи документов

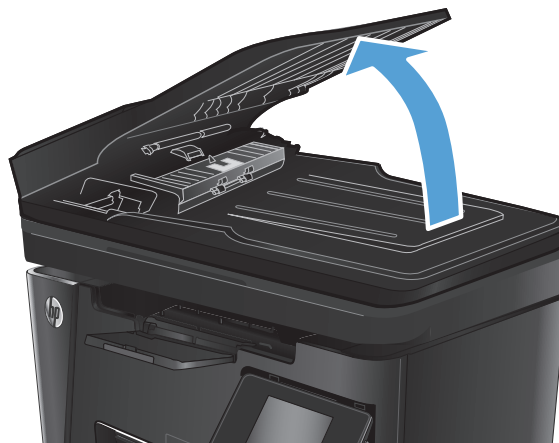

4. Поднимите крышку для доступа к замятой бумаге в устройстве подачи документов.



5. Извлеките замятую бумагу.



6. Закройте крышку для получения доступа к замятию.



7. Закройте приемный лоток устройства подачи документов.

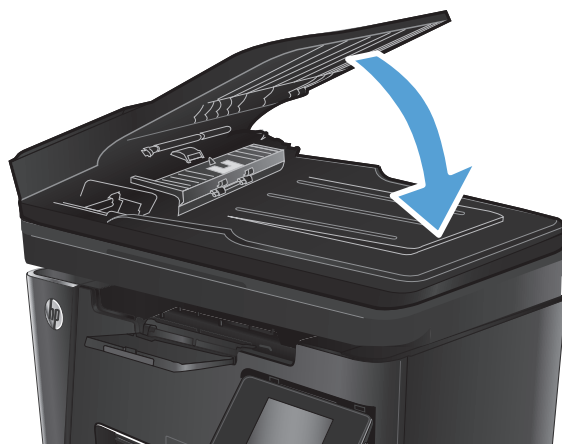

Улучшение качества печати

- [Попробуйте выполнить печать из другой программы.](#)
- [Настройка параметра типа бумаги для задания печати](#)
- [Проверка состояния картриджа с тонером](#)
- [Печать страницы очистки](#)
- [Проверка повреждения картриджа с тонером](#)
- [Проверка бумаги и среды печати](#)
- [Проверка параметров режима EcoMode](#)

Попробуйте выполнить печать из другой программы.

Попробуйте выполнить печать из другой программы. Если страница печатается правильно, причиной возникновения неполадки является программа, с помощью которой выполняется печать.

Настройка параметра типа бумаги для задания печати

Проверьте параметр типа бумаги, если печать выполняется из программы и возникла любая из следующих проблем со страницами:

- смазанная печать;
- неполная печать;
- затемненная печать;
- закрученная бумага;
- рассеянные частицы тонера;
- потеря тонера;
- небольшие области без тонера.

Проверка параметра типа бумаги (Windows)

1. Из окна программы выберите параметр **Печать**.
2. Выберите устройство, а затем нажмите **Свойства** или **Параметры**.
3. Выберите вкладку **Бумага и качество печати**.
4. Из раскрывающегося списка **Носитель**: выберите соответствующее значение типа бумаги.
5. Нажмите кнопку **ОК**, чтобы закрыть диалоговое окно **Свойства документа**. В диалоговом окне **Печать** нажмите кнопку **ОК**, чтобы распечатать задание.

Проверка параметра типа бумаги (Mac OS X)

1. Выберите меню **Файл**, затем нажмите **Печать**.
2. В меню **Принтер** выберите устройство.

3. По умолчанию драйвер печати показывает меню **Копий и страниц**. Откройте раскрывающийся список меню и выберите меню **Финишная обработка**.
4. Выберите тип из списка раскрывающегося меню **Тип носителя**.
5. Нажмите кнопку **Печать**.

Проверка состояния картриджа с тонером

Светодиодная панель управления

- ▲ Индикатор состояния уровня тонера  информирует об очень низком уровне ресурса картриджа печати.

Панель управления устройства LCD

1. На панели управления устройства нажмите кнопку настройки .
2. Откройте следующие меню:
 - **Отчеты**
 - **Состояние расходных материалов**
3. С помощью кнопок со стрелками выберите **Страница информации о расходных материалах**, затем нажмите кнопку **OK**.

Сенсорная панель управления

1. На главном экране панели управления устройства нажмите кнопку "Расходные материалы" .
2. Нажмите кнопку **Отчет**, чтобы распечатать страницу состояния расходных материалов.

Страница состояния расходных материалов содержит следующие сведения.

- приблизительный остаточный ресурс картриджа в процентах;
- на сколько страниц осталось чернил;
- номера деталей для картриджей с тонером HP;
- число напечатанных страниц.

Печать страницы очистки

Светодиодная панель управления

1. Нажмите кнопку **Пуск** и щелкните пункт **Программы**.
2. Щелкните на группе продуктов HP, а затем выберите пункт **панель инструментов HP**.
3. На вкладке **Система** выберите **Сервис**.

Панель управления устройства LCD

1. На панели управления устройства нажмите кнопку настройки .
2. Откройте меню **Службы**.
3. С помощью клавиш со стрелками выберите параметр **Режим очистки**, затем нажмите кнопку **OK**.

Устройство печатает первую сторону, а затем выводит запрос с просьбой убрать страницу из выходного лотка и повторно загрузить ее в лоток 1, сохраняя ту же ориентацию. Дождитесь завершения процесса. Извлеките напечатанную страницу.

Сенсорная панель управления

1. На главном экране панели управления устройства нажмите кнопку настройки .
2. Коснитесь меню **Обслуживание**.
3. Коснитесь кнопки **Страница очистки**.
4. После появления соответствующего сообщения загрузите чистую бумагу формата Letter или A4.
5. Нажмите кнопку **OK**, чтобы начать процедуру очистки.

Устройство печатает первую сторону, а затем выводит запрос с просьбой убрать страницу из выходного лотка и повторно загрузить ее в лоток 1, сохраняя ту же ориентацию. Дождитесь завершения процесса. Извлеките напечатанную страницу.

Проверка повреждения картриджа с тонером

1. Извлеките картридж с тонером из устройства, затем убедитесь, что защитная лента извлечена.
2. Возьмитесь за обе стороны картриджа с тонером и осторожно покачайте его, чтобы равномерно распределить тонер внутри картриджа.
3. Проверьте не повреждена ли плата памяти.
4. Проверьте поверхность фотобарабана в картридже с тонером.

 **ПРЕДУПРЕЖДЕНИЕ.** Не касайтесь ролика (фотобарабана) на картридже. Отпечатки пальцев на фотобарабанах могут вызвать ухудшение качества печати.

- При наличии царапин, отпечатков пальцев или других повреждений на фотобарабанах замените картридж с тонером.
 - Если на фотобарабанах отсутствуют следы повреждений, осторожно покачайте картридж с тонером и установите его на место.
5. Распечатайте несколько страниц, чтобы проверить, привели ли данные действия к устранению проблемы.

Проверка бумаги и среды печати

Используйте бумагу, которая соответствует требованиям HP

Смените бумагу при возникновении следующих проблем:

- Печать слишком светлая и местами блеклая.
- При печати на страницах остаются частицы тонера.
- При печати тонер размазывается по страницам.
- Отпечатанные символы выглядят бесформенно.
- Отпечатки скручены.

Всегда используйте тип бумаги, на который рассчитано устройство. При выборе бумаги выполняйте следующие рекомендации:

- Проверьте качество бумаги и удостоверьтесь в отсутствии надрезов, надрывов, разрезов, пятен, рыхлых частиц, пыли, морщин, пустот и неровных или загибающихся краев.
- Используйте бумагу, на которой раньше не производилась печать.
- Используйте бумагу, предназначенную для печати на лазерных принтерах. Не используйте бумагу, предназначенную для печати только на струйных принтерах.
- Не используйте слишком грубую бумагу. Использование гладкой бумаги обычно приводит к улучшению результатов печати.

Проверка параметров окружающей среды

Убедитесь, что устройство работает в окружающей среде, параметры которой соответствуют приведенным в гарантийном листке и официальном руководстве.

Проверка параметров режима EconoMode

Компания HP не рекомендует постоянно использовать режим EconoMode. Если режим EconoMode используется все время, износ механических деталей печатающего картриджа может произойти до того, как будет израсходован порошок тонера. Если качество печати ухудшилось до неприемлемого, замените картридж с тонером.

Если вся страница слишком светлая или слишком темная, выполните следующие действия.

1. Из окна программы выберите параметр **Печать**.
2. Выберите устройство, а затем нажмите **Свойства** или **Параметры**.
3. Выберите вкладку **Бумага и качество печати** и найдите область **Параметры качества**.
 - Если вся страница слишком темная, выберите настройку экономичного режима (**EconoMode**).
 - Если вся страница слишком светлая, выберите настройку **FastRes**.
4. Нажмите кнопку **ОК**, чтобы закрыть диалоговое окно **Свойства документа**. В диалоговом окне **Печать** нажмите кнопку **ОК**, чтобы распечатать задание.

Улучшение качества копирования и сканирования

Проверьте нет ли загрязнения на стекле сканера

Со временем на стекле сканера и заднике белого цвета могут появиться пятна, способные повлиять на качество получаемых документов. Чтобы очистить сканер, выполните следующие действия.

1. Нажмите кнопку питания для выключения устройства, затем отсоедините кабель питания из электрической розетки.
2. Откройте крышку сканера.
3. Протрите стекло сканера и белую пластиковую подкладку под крышкой сканера мягкой тряпкой или губкой, смоченной в неабразивном стеклоочистителе.

 **ПРЕДУПРЕЖДЕНИЕ.** Не используйте для очистки каких-либо частей устройства абразивные вещества, а также ацетон, бензол, нашатырный и этиловый спирт или тетрахлорметан. Это может повредить устройство. Не наливайте жидкость на стекло или прижимную пластину. Она может просочиться внутрь и повредить устройство.

4. Протрите насухо стекло и белые пластиковые части или замшевой хлопчатобумажной тканью, чтобы избежать образования пятен.
5. Подключите кабель питания к электророзетке и нажмите кнопку питания, чтобы включить устройство.

Проверка параметров бумаги

Светодиодная панель управления

1. Нажмите кнопку **Пуск** и щелкните пункт **Программы**.
2. Щелкните на группе продуктов HP, а затем выберите пункт **панель инструментов HP**.
3. На вкладке **Система** выберите **Настройка бумаги**.

Панель управления устройства LCD

1. На панели управления устройства нажмите кнопку настройки .
2. Откройте следующие меню:
 - **Настройка системы**
 - **Настройка бумаги**
3. Выберите команду **Опред. размер бумаги**.
4. Выберите название формата бумаги во входном лотке, и нажмите кнопку **OK**.
5. Выберите команду **Опред. тип бумаги**.
6. Выберите название типа бумаги во входном лотке, и нажмите кнопку **OK**.

Сенсорная панель управления



1. На главном экране панели управления устройства нажмите кнопку настройки .
2. Откройте следующие меню:
 - [Настройка системы](#)
 - [Настройка бумаги](#)
3. Выберите элемент [Размер бумаги](#), затем коснитесь строки с названием формата бумаги во входном лотке.
4. Выберите элемент [Тип бумаги](#), затем коснитесь строки с названием типа бумаги во входном лотке.

Оптимизация качества текста или изображений

Ниже перечислены параметры, позволяющие настроить качество копирования:

- **Автовыбор:** Используйте этот параметр в том случае, если качество копирования не очень важно.
- **Смешанное:** Используйте этот параметр для документов, содержащих текстовую и графическую информацию.
- **Текст:** Используйте этот параметр для документов, содержащих преимущественно текстовую информацию. Это значение по умолчанию для функции оптимизации копирования.
- **Изображение:** Используйте этот параметр для документов, содержащих преимущественно графику.

Панель управления устройства LCD

1. Положите документ на стекло сканера, выровняв края по меткам на устройстве.
2. На панели управления устройства нажмите кнопку "Меню копирования" .
3. Выберите меню **Оптимизация**.
4. Для прокрутки списка настроек используйте кнопки со стрелками. Чтобы выбрать настройку, нажмите кнопку **OK**.
5. Коснитесь кнопки "Начать копирование" , чтобы начать копирование.

Сенсорная панель управления

1. Положите документ на стекло сканера, выровняв края по меткам на устройстве.
2. На главном экране панели управления устройства нажмите кнопку [Копирование](#).
3. Нажмите кнопку [Параметры](#), затем прокрутите до кнопки [Оптимизация](#) и нажмите ее. Для прокрутки списка настроек используйте клавиши со стрелками. Чтобы выбрать настройку, нажмите на нее.
4. Нажмите кнопку [Начать копирование](#), чтобы начать копирование.

Копирование от края до края

Устройство не может выполнять печать без полей. По периметру страницы остается непечатаемое поле шириной 4 мм.

Рекомендации по печати и сканированию документов с обрезанными краями.

- Если размер оригинала меньше размера выходного документа, переместите оригинал на 4 мм от угла, указанного значком на сканере. Выполните повторное копирование или сканирование.
- Если размер оригинала совпадает с размером желаемого отпечатка, используйте функцию [Уменьшение/увеличение](#) для уменьшения изображения, чтобы копия не получилась обрезанной.

Очистите ролики подачи и разделительную пластину устройства подачи документов.

Если у устройства подачи документов возникают проблемы с подачей бумаги, например, замятие бумаги или подача нескольких листов одновременно, очистите подающие ролики и разделительную пластину.

1. Приподнимите подающий лоток устройства подачи документов

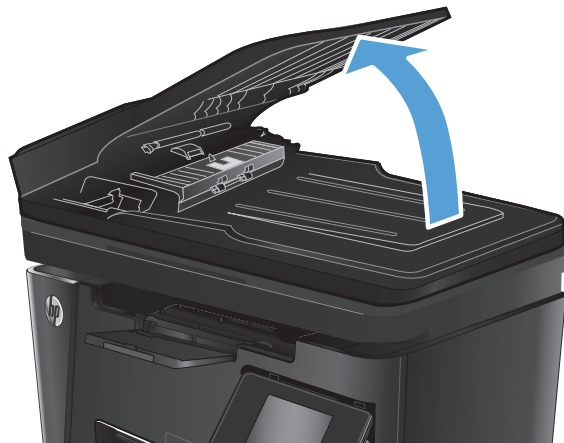

2. Протрите подающие ролики и подающую пластину влажной безворсовой тканью.

ПРЕДУПРЕЖДЕНИЕ. Не используйте для очистки каких-либо частей устройства абразивные вещества, а также ацетон, бензол, нашатырный и этиловый спирт или тетрахлорметан. Это может повредить устройство. Не наливайте жидкость на стекло или прижимную пластину. Она может просочиться внутрь и повредить устройство.

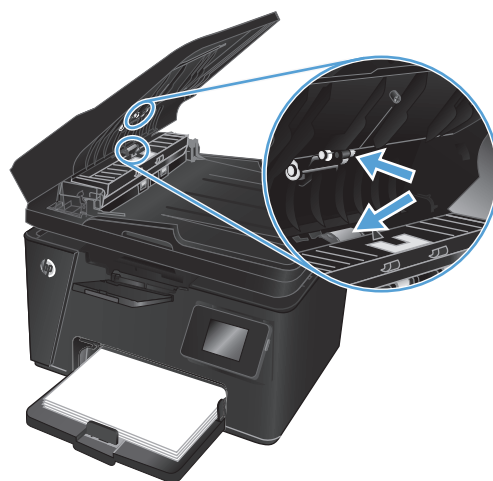

3. Закройте приемный лоток устройства подачи документов.

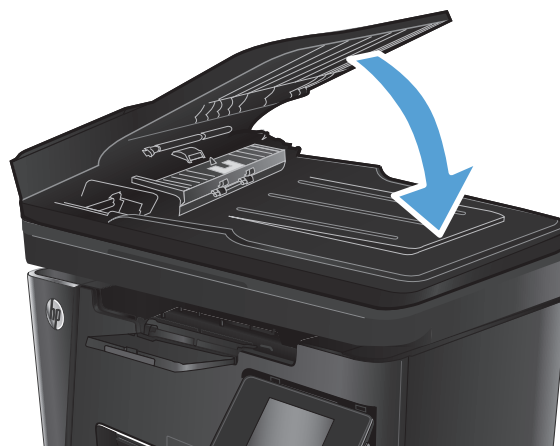

Улучшение качества факсимильных изображений

- [Проверка стекла сканера на наличие загрязнений](#)
- [Проверка параметров разрешения при отправке факса](#)
- [Проверьте настройку яркости/затемнения.](#)
- [Проверка параметров режима исправления ошибок](#)
- [Проверка параметра масштабирования под формат страницы](#)
- [Очистите ролики подачи и разделительную пластину устройства подачи документов.](#)
- [Отправка задания на другой факсимильный аппарат](#)
- [Проверка факсимильного аппарата отправителя](#)

Проверка стекла сканера на наличие загрязнений

Со временем на стекле сканера и заднике белого цвета могут появиться пятна, способные повлиять на качество получаемых документов. Чтобы очистить сканер, выполните следующие действия.

1. Нажмите кнопку питания для выключения устройства, затем отсоедините кабель питания из электрической розетки.
2. Откройте крышку сканера.
3. Очистите стекло сканера, полосы устройства подачи документов и задник белого цвета мягкой тканью или губкой, смоченной в неабразивном очистителе для стекол.

 **ПРЕДУПРЕЖДЕНИЕ.** Не используйте для очистки каких-либо частей устройства абразивные вещества, а также ацетон, бензол, нашатырный и этиловый спирт или тетрахлорметан. Это может повредить устройство. Не наливайте жидкость на стекло или прижимную пластину. Она может просочиться внутрь и повредить устройство.

4. Протрите насухо стекло и белые пластиковые части или замшевой хлопчатобумажной тканью, чтобы избежать образования пятен.
5. Закройте крышку сканера.
6. Подключите кабель питания к электророзетке и нажмите кнопку питания, чтобы включить устройство.

Проверка параметров разрешения при отправке факса

Панель управления устройства LCD

1. На панели управления устройства нажмите кнопку настройки .
2. Выберите **Настройка факса**.
3. Выберите **Настройка отправки факса**, затем - **Опред. разрешение**.
4. Установите требуемое значение разрешения и нажмите кнопку **OK**.

Сенсорная панель управления

1. На главном экране панели управления устройства нажмите кнопку настройки .
2. Выберите **Настройка факса**.
3. Выберите **Дополнительные настройки**, затем - значение параметра **Разрешение факса**.
4. Выберите нужное значение разрешения, затем коснитесь кнопки **ОК**.

Проверьте настройку яркости/затемнения.

Если факсимильное изображение на выходе слишком светлое или слишком темное, проверьте настройку яркости/затемнения и убедитесь, что она соответствует выполняемому заданию обработки факсов.

ЖК-панель управления устройства

1. На панели управления устройства нажмите кнопку настройки .
2. Выберите **Настройка факса**.
3. Выберите **Настройка отправки факса**, затем - **Опред. Ярк./Затемн.**
4. Настройте этот параметр для текущего задания обработки факсов, затем нажмите кнопку **ОК**.

Сенсорная панель управления

1. На главном экране панели управления устройства нажмите кнопку настройки .
2. Выберите пункт **Настройка факса**, а затем - **Базовая настройка**.
3. Выберите **Светлее/темнее**, а затем настройте этот параметр для текущего задания обработки факса.

Проверка параметров режима исправления ошибок

Как правило, устройство следит за сигналами на телефонной линии во время отправки или приема факса. Если во время передачи обнаружена ошибка и параметр исправления ошибок имеет значение **On** (Вкл), устройство может запросить повторно отправить часть факса. По умолчанию значением для исправления ошибок является **On** (Вкл).

Возможные способы устранения неполадок следует игнорировать только в том случае, если ошибки возникают во время отправки и получения факса и никак не влияют на выполнение задач по передаче факсимильных сообщений. Отключение параметра может оказаться полезным при попытке отправить факс за границу или получить факс из-за границы, а также при использовании спутникового телефонного соединения.

Панель управления устройства LCD

1. На панели управления устройства нажмите кнопку настройки .
2. Выберите **Настройка факса**, затем - **Все факсы**.
3. Выберите **Исправление ошибок**, затем - **On** (Вкл).

Сенсорная панель управления

1. На главном экране панели управления устройства нажмите кнопку настройки .
2. Выберите элемент **Служба**, затем - **Служба факса**.
3. Выберите **Исправление ошибок**, затем - **Он** (Вкл).

Проверка параметра масштабирования под формат страницы

Если при печати факса область печати вышла за пределы страницы, включите масштабирование под формат страницы с помощью панели управления.

 **ПРИМЕЧАНИЕ.** Убедитесь, что настройка формата бумаги по умолчанию соответствует формату бумаги, загружаемой в лоток.

Панель управления устройства LCD

1. На панели управления устройства нажмите кнопку настройки .
2. Выберите пункт **Настройка факса**, затем - **Настр. приема факсов**.
3. Выберите настройку **Под формат страницы**, затем - **Он** (Вкл).

Сенсорная панель управления

1. На главном экране панели управления устройства нажмите кнопку настройки .
2. Выберите пункт **Настройка факса**, а затем - **Базовая настройка**.
3. Выберите настройку **Под формат страницы**, затем - **Он** (Вкл).

Очистите ролики подачи и разделительную пластину устройства подачи документов.

Если у устройства подачи документов возникают проблемы с подачей бумаги, например, замятие бумаги или подача нескольких листов одновременно, очистите подающие ролики и разделительную пластину.

1. Приподнимите подающий лоток устройства подачи документов.

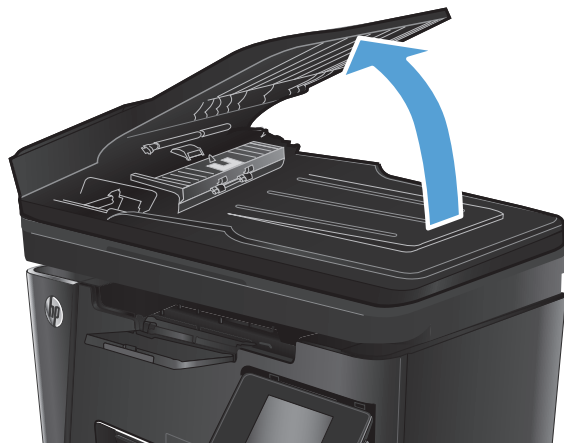

2. Протрите подающие ролики и подающую пластину влажной безворсовой тканью.

ПРЕДУПРЕЖДЕНИЕ. Не используйте для очистки каких-либо частей устройства абразивные вещества, а также ацетон, бензол, нашатырный и этиловый спирт или тетрахлорметан. Это может повредить устройство. Не наливайте жидкость на стекло или прижимную пластину. Она может просочиться внутрь и повредить устройство.

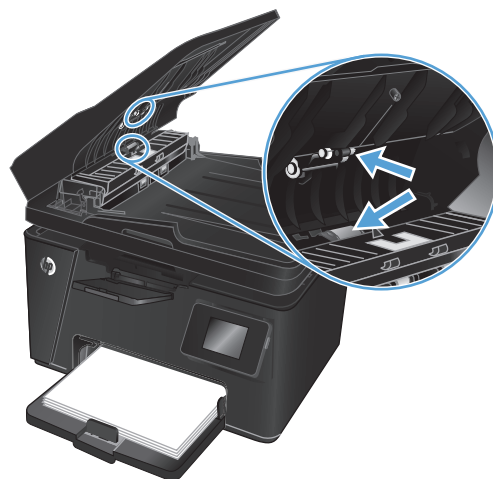

3. Закройте приемный лоток устройства подачи документов.

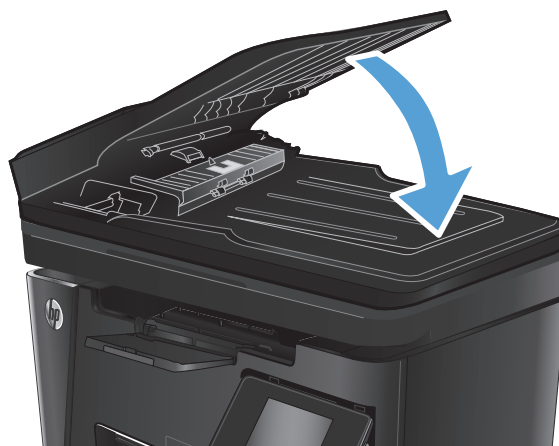

Отправка задания на другой факсимильный аппарат

Отправьте задание на другой факсимильный аппарат и проверьте, успешно ли оно было принято.

- Если прием факса на другом факсимильном аппарате выполняется успешно, проверьте подключение и настройки факсимильного аппарата отправителя.
- Если прием факса на другом факсимильном аппарате не выполняется, проверьте настройки обработки факсов в вашем устройстве. Если факс по-прежнему не принимается, то причиной этой проблемы могут быть помехи на телефонной линии. Повторите отправку факса позднее.

Проверка факсимильного аппарата отправителя

Попросите отправителя увеличить значение параметра контраста в более темную сторону на отправляющем устройстве и повторно отправить факс.

Если качество принятого факса по-прежнему неудовлетворительное, проверьте настройки функции факса вашего устройства.

Решение проблем проводной сети

Выполните проверку следующих пунктов, чтобы убедиться, что изделие взаимодействует с сетью. Сначала, распечатайте страницу конфигурации с панели управления устройства и определите IP-адрес устройства, указанный на этой странице.

- [Некачественное подключение на физическом уровне](#)
- [В компьютере используется неверный IP-адрес устройства](#)
- [Компьютер не может связаться с устройством](#)
- [В устройстве используется неверное подключение и неправильные параметры двусторонней печати](#)
- [Новое программное обеспечение может вызывать неполадки с совместимостью.](#)
- [Неправильные настройки компьютера или рабочей станции](#)
- [Устройство отключено или настройки сети неверны](#)



ПРИМЕЧАНИЕ. HP не поддерживает одноранговые сети, поскольку эта возможность является функцией операционных систем Microsoft, но не драйверов печати HP. Дополнительные сведения можно найти на сайте Microsoft: www.microsoft.com.

Некачественное подключение на физическом уровне

1. Убедитесь в том, что устройство подключено к нужному сетевому порту с помощью кабеля требуемой длины.
2. Убедитесь в надежности кабельных соединений.
3. Проведите осмотр подключения сетевого порта на задней панели устройства и убедитесь, что индикатор активности желтого цвета и индикатор состояния зеленого цвета горят.
4. Если неполадку устранить не удастся, замените кабель или подключите устройство к другому порту на концентраторе.

В компьютере используется неверный IP-адрес устройства

1. Откройте свойства принтера и щелкните на вкладке **Порты**. Убедитесь в правильности текущего IP-адреса для устройства. IP-адрес указан на странице конфигурации устройства.
2. Если устройство устанавливалось с использованием стандартного для HP порта TCP/IP, отметьте флажок **Всегда печатать с этого принтера, даже при изменении IP-адреса**.
3. Если устройство устанавливалось с использованием стандартного порта для Microsoft TCP/IP, используйте имя хоста, а не IP-адрес.
4. Если IP-адрес правильный, удалите устройство и добавьте его снова.

Компьютер не может связаться с устройством

1. Убедитесь в наличии сетевого соединения, проверив связь с устройством с помощью команды "ping".

- а.** Откройте командную строку компьютера. При работе в ОС Windows, щелкните **Пуск**, выберите **Выполнить**, введите команду `cmd` и нажмите **Ввод**.
 - б.** Введите `ping` и IP-адрес устройства.

Mac OS X: запустите Network Utility и введите IP-адрес в соответствующее поле на панели **Ping** (Проверка связи).
 - в.** Если выводится время отклика - сеть исправна.
- 2.** Если выполнить команду `ping` не удалось, проверьте, включены ли концентраторы сети, а затем убедитесь в том, что в сетевых параметрах, настройках устройства и компьютера указана одна и та же сеть.

В устройстве используется неверное подключение и неправильные параметры двусторонней печати

Hewlett-Packard рекомендует оставлять эти параметры в автоматическом режиме (значение по умолчанию). При смене указанных параметров следует изменить и сетевые настройки.

Новое программное обеспечение может вызывать неполадки с совместимостью.

Проверьте правильность установки нового программного обеспечения и драйвера печати.

Неправильные настройки компьютера или рабочей станции

- 1.** Проверьте драйверы сети, драйверы печати и параметры переадресации в сети.
- 2.** Проверьте правильность настройки операционной системы.

Устройство отключено или настройки сети неверны

- 1.** Посмотрите страницу конфигурации, и проверьте состояние сетевого протокола. Включите его при необходимости.
- 2.** При необходимости измените конфигурацию сети.

Решение проблем беспроводной сети

- [Контрольный список для проверки беспроводного соединения](#)
- [Устройство перестает печатать после завершения настройки беспроводного соединения](#)
- [Устройство не печатает, а на компьютере установлен межсетевой экран стороннего разработчика](#)
- [Беспроводное соединение не работает после перемещения беспроводного маршрутизатора или устройства](#)
- [Невозможно подсоединить дополнительные компьютеры к устройству с функциями беспроводной связи](#)
- [Устройство с беспроводным соединением теряет связь при подсоединении к виртуальной частной сети \(VPN\)](#)
- [Сеть не представлена в списке беспроводных сетей](#)
- [Беспроводная сеть не функционирует](#)
- [Выполнение диагностического теста беспроводной сети](#)
- [Уменьшение помех в беспроводной сети](#)

Контрольный список для проверки беспроводного соединения

- Убедитесь в отсутствии подключения сетевого кабеля.
- Убедитесь в том, что устройство и беспроводной маршрутизатор включены и на них подается питание. Также, проверьте, включено ли беспроводное соединение на принтере.
- Убедитесь в правильности идентификатора SSID. Распечатайте страницу конфигурации для определения SSID. Если вы уверены в правильности SSID, снова настройте беспроводное соединение.
- При работе в защищенных сетях убедитесь в правильности информации о безопасности. Если информация о безопасности неверна, снова настройте беспроводное соединение.
- Если беспроводная сеть работает без сбоев, попытайтесь получить доступ к другим компьютерам по беспроводной сети. Если сеть располагает выходом в Интернет, попытайтесь соединиться с Интернетом по беспроводному соединению.
- Проверьте, что метод шифрования (AES или TKIP) является одинаковым как для устройства, так и для точки беспроводного доступа (в сетях с использованием защиты WPA).
- Убедитесь, что устройство находится в беспроводной сети. Как и в большинстве сетей, устройство должно находиться в пределах 30 м от точки беспроводного доступа (беспроводного маршрутизатора).
- Объекты не должны создавать помех для прохождения радиосигнала. Удалите любые крупные металлические объекты, расположенные между точкой доступа и устройством. Между устройством и точкой беспроводного доступа не должно быть металлических или бетонных столбов, стен или несущих колонн.
- Устройство должно быть размещено вдали от электронных устройств, являющихся источниками помех. Некоторые устройства могут создавать помехи для радиосигнала, к ним относятся

электродвигатели, беспроводные телефоны, камеры видеонаблюдения, другие беспроводные сети, а также аппаратура с функцией Bluetooth.

- На компьютере должен быть установлен драйвер печати.
- Убедитесь, что выбран правильный порт принтера.
- Убедитесь, что компьютер и принтер подсоединены к одной беспроводной сети.
- Если используется ПК с Mac OS X, убедитесь, что беспроводной маршрутизатор поддерживает протокол Bonjour.

Устройство перестает печатать после завершения настройки беспроводного соединения

1. Убедитесь, что устройство включено и находится в состоянии готовности.
2. Отключите межсетевые экраны на своем компьютере.
3. Убедитесь в правильной работе сети.
4. Убедитесь в правильности работы своего компьютера. При необходимости перезагрузите компьютер.
5. Убедитесь, что встроенный веб-сервер HP открывается с компьютера, подключенного к этой сети.

Устройство не печатает, а на компьютере установлен межсетевой экран стороннего разработчика

1. Обновите программу межсетевого экрана до последней версии, доступной у разработчика.
2. Если программы подают запрос на доступ к межсетевому экрану при установке устройства или попытке печати, убедитесь в том, что вы не препятствуете работе программ.
3. Временно отключите межсетевой экран, затем установите программу беспроводной связи с устройством на компьютер. Включите межсетевой экран по окончании установки беспроводного соединения.

Беспроводное соединение не работает после перемещения беспроводного маршрутизатора или устройства

1. Убедитесь в том, что маршрутизатор или устройство подсоединены к той же сети, что и компьютер.
2. Распечатайте страницу конфигурации.
3. Сравните идентификатор SSID на странице конфигурации с SSID конфигурации принтера для компьютера.
4. Если значения разные, устройства подсоединены к разным сетям. Заново выполните настройку беспроводного соединения устройства.

Невозможно подсоединить дополнительные компьютеры к устройству с функциями беспроводной связи

1. Убедитесь, что другие компьютеры находятся в зоне действия беспроводной сети и никакие объекты не препятствуют прохождению сигнала. Для большинства беспроводных сетей, зона действия лежит в пределах 30 м от точки доступа.
2. Убедитесь, что устройство включено и находится в состоянии готовности.
3. Отключите межсетевые экраны на своем компьютере.
4. Убедитесь в правильной работе сети.
5. Убедитесь в правильности работы своего компьютера. При необходимости перезагрузите компьютер.

Устройство с беспроводным соединением теряет связь при подсоединении к виртуальной частной сети (VPN)

- Одновременная работа VPN и других сетей невозможна.

Сеть не представлена в списке беспроводных сетей

- Проверьте включение и питание беспроводного маршрутизатора.
- Сеть может быть скрыта. Тем не менее, возможность подключения к скрытой сети остается.

Беспроводная сеть не функционирует

1. Убедитесь, что кабель USB не подключен.
2. Чтобы проверить, действительно ли утеряна связь, попробуйте подсоединить другие устройства к сети.
3. Убедитесь в наличии сетевого соединения, проверив связь с устройством с помощью команды "ping".
 - а. Откройте командную строку компьютера. При работе в ОС Windows, щелкните **Пуск**, выберите **Выполнить**, введите команду `cmd` и нажмите **Ввод**.
 - б. Введите `ping`, а затем — IP-адрес маршрутизатора.

Mac OS X: запустите Network Utility и введите IP-адрес в соответствующее поле на панели **Ping** (Проверка связи).
 - в. Если выводится время отклика - сеть исправна.
4. Убедитесь в том, что маршрутизатор или устройство подсоединены к той же сети, что и компьютер.
 - а. Распечатайте страницу конфигурации.
 - б. Сравните идентификатор SSID в отчете о конфигурации с SSID конфигурации принтера для компьютера.
 - в. Если значения разные, устройства подсоединены к разным сетям. Заново выполните настройку беспроводного соединения устройства.

Выполнение диагностического теста беспроводной сети

С панели управления устройства можно запустить диагностический тест, чтобы получить сведения о параметрах беспроводной сети.

Панель управления устройства LCD

1. На панели управления устройства нажмите кнопку настройки .
2. Выберите **Настройки сети**, а затем выберите меню **Беспроводная связь**.
3. Выберите **Тест сети**, затем нажмите кнопку **OK**. Устройство выведет на печать тестовую страницу с результатами.

Сенсорная панель управления

1. На главном экране панели управления устройства нажмите кнопку настройки .
2. Выберите **Настройки сети**, а затем выберите меню **Беспроводная связь**.
3. Выберите **Выполнить тест сети**. Устройство выведет на печать тестовую страницу с результатами.

Уменьшение помех в беспроводной сети

Выполнение следующих рекомендаций способствует уменьшению помех в беспроводной сети:



- Не следует устанавливать беспроводные устройства вблизи крупногабаритных металлических предметов, например металлических шкафов для хранения документов или источников электромагнитного излучения, таких как микроволновые печи и беспроводные телефоны. Такие объекты могут вызывать искажение радиосигналов.
- Не следует устанавливать беспроводные устройства вблизи массивной каменной кладки и других строительных конструкций. Такие объекты ослабляют уровень сигнала за счет его поглощения.
- Беспроводной маршрутизатор следует устанавливать по центру в пределах прямой видимости от беспроводных устройств.

Устранение проблем с факсом

- [Проверка настроек оборудования](#)
- [Факсы передаются медленно](#)
- [Низкое качество факсимильного изображения](#)
- [Факс обрывается или печатается на двух страницах](#)

Проверка настроек оборудования

- Существует несколько решений. После совершения каждого из рекомендованных действий попробуйте отправить факс еще раз, чтобы определить, разрешилась ли проблема.
 - Чтобы максимально эффективно разрешить проблемы с работой факса, убедитесь, что линия устройства подключена напрямую к телефонному порту. Отсоедините все приборы, подключенные к устройству.
1. Убедитесь, что шнур телефона включен в нужный порт, расположенный на задней панели устройства.
 2. Проверьте телефонную линию при помощи тестирования факса:

Панель управления устройства LCD	Сенсорная панель управления
1. На панели управления устройства нажмите кнопку настройки  .	1. На главном экране панели управления устройства нажмите кнопку настройки  .
2. Выберите Обслуживание , затем - Запустить проверку факса . Устройство распечатает отчет о тестировании факса.	2. Выберите элемент Служба , затем - Служба факса .
	3. Выберите элемент Запустить проверку факса . Устройство распечатает отчет о тестировании факса.

В данном отчете будет содержаться один из следующих возможных результатов проверки:

- **Успешно.** Данный отчет предоставляет обзор всех текущих настроек факса.
 - **Ошибка.** В отчете указывается характер ошибки и содержатся рекомендации по ее устранению.
3. Проверьте, не устарела ли версия микропрограммы устройства:
 - а. Посетите Web-узел www.hp.com/support.
 - б. Щелкните ссылку **Драйверы и программное обеспечение**, введите код продукта в окне и выберите **Поиск**. При необходимости щелкните строку с названием модели вашего устройства в списке аналогичных устройств.

Откроется страница **Загрузка драйверов и программного обеспечения**.
 - в. Выберите операционную систему из раскрывающегося меню и нажмите **Далее**.
 - г. Щелкните значок "плюс" рядом со строкой **Микропрограмма**, затем выберите **Утилита обновления микропрограмм для HP LaserJet**.
 - д. Выберите **Загрузка**.

- е. По завершении загрузки следуйте инструкциям на экране, чтобы установить и запустить программу.
Утилита выполнит проверку на наличие обновлений микропрограммного обеспечения для вашего устройства HP. Если обновления обнаружены, утилита выполнит установку доступных обновлений.
 - ж. По завершении обновления микропрограммы повторите отправку факса.
4. Убедитесь, что факс был настроен во время установки программного обеспечения устройства.
С помощью компьютера в программной папке HP запустите утилиту установки факса Fax Setup Utility.
 5. Убедитесь в том, что телефонная связь поддерживает аналоговые факсы.





ПРИМЕЧАНИЕ. Устройства HP предназначены для использования вместе с аналоговыми телефонными системами.

- При использовании ISDN или цифровой PBX свяжитесь с поставщиком для получения информации о настройке аналоговой факсимильной линии.
 - При использовании службы VoIP выберите для параметра **Скорость передачи факса** значение **Медленная (V.29)** на панели управления. Узнайте у своего поставщика о поддержке работы факса и рекомендованной скорости для факс-модема. Для некоторых компаний может потребоваться переходник.
 - При использовании службы DSL убедитесь, что устройство подключено к телефонной линии через фильтр. Свяжитесь с поставщиком услуг DSL, чтобы получить фильтр DSL, или купите его самостоятельно. Если фильтр DSL уже подключен, попробуйте подключить другой, так как фильтры могут ломаться.
6. Если ошибка повторяется, найдите более подробные описания решений проблем в следующих разделах.

Факсы передаются медленно

Неудовлетворительное состояние телефонной линии.

- Повторите отправку факса, когда состояние телефонной линии улучшится.
- Уточните у телефонного оператора, поддерживает ли линия работу факсов.
- Используйте в оригиналах белую бумагу. Не используйте желтый, серый или розовый цвета.
- Разделите задание для факса на небольшие части, а затем отправьте их по отдельности.
- Отключите параметр **Исправление ошибок**.

ЖК-панель управления устройства	Сенсорная панель управления
1. На панели управления устройства нажмите кнопку настройки  .	1. На главном экране панели управления устройства нажмите кнопку настройки  .
2. Выберите Настройка факса , затем - Все факсы .	2. Выберите элемент Служба , затем - Служба факса .
3. Выберите Исправление ошибок , затем - Off (Выкл).	3. Выберите Исправление ошибок , затем - Off (Выкл).



ПРИМЕЧАНИЕ. Отключение режима **Исправление ошибок** снижает качество изображения.



- Увеличьте значение параметра **Скорость передачи факсов**.

Панель управления устройства LCD	Сенсорная панель управления
1. На панели управления устройства нажмите кнопку настройки  .	1. На главном экране панели управления устройства нажмите кнопку настройки  .
2. Выберите Настройка факса , затем - Все факсы .	2. Выберите пункт Настройка факса , а затем - Базовая настройка .
3. Выберите пункт Скорость передачи факсов , затем выберите соответствующее значение.	3. Выберите пункт Скорость передачи факсов , затем выберите соответствующее значение.

- Установите на панели управления более низкое разрешение в параметрах факса.



ПРИМЕЧАНИЕ. Для отправки факсов с более высоким разрешением потребуется больше времени, чем для отправки факсов с меньшим разрешением.

Панель управления устройства LCD	Сенсорная панель управления
1. На панели управления устройства нажмите кнопку настройки  .	1. На главном экране панели управления устройства нажмите кнопку настройки  .
2. Выберите пункт Настройка факса , затем - Настройка отправки факса .	2. Выберите пункт Настройка факса , а затем - Базовая настройка .
3. Выберите команду Опред. Разрешение , а затем выберите соответствующее значение.	3. Выберите пункт Скорость передачи факсов , затем выберите соответствующее значение.

Низкое качество факсимильного изображения

Факсимильное изображение размытое или слишком светлое.



- Увеличьте разрешение при отправке факсов. Разрешение не оказывает влияния на получаемые факсы.

Панель управления устройства LCD	Сенсорная панель управления
1. На панели управления устройства нажмите кнопку настройки  .	1. На главном экране панели управления устройства нажмите кнопку настройки  .
2. Выберите пункт Настройка факса , затем - Настройка отправки факса .	2. Выберите пункт Настройка факса , а затем - Базовая настройка .
3. Выберите команду Опред. Разрешение , а затем выберите соответствующее значение.	3. Выберите пункт Разрешение факсов , затем укажите соответствующее значение.



ПРИМЕЧАНИЕ. При увеличении разрешения скорость передачи падает.

- Включите параметр **Исправление ошибок** на панели управления.

Панель управления устройства LCD	Сенсорная панель управления
1. На панели управления устройства нажмите кнопку настройки  .	1. На главном экране панели управления устройства нажмите кнопку настройки  .
2. Выберите Настройка факса , затем - Все факсы .	2. Выберите элемент Служба , затем - Служба факса .
3. Выберите Исправление ошибок , затем - Он (Вкл).	3. Выберите Исправление ошибок , затем - Он (Вкл).



- Проверьте картриджи с тонером и замените их при необходимости.
- Попросите отправителя увеличить значение параметра контраста в более темную сторону на управляющем устройстве и повторно отправить факс.

Факс обрывается или печатается на двух страницах

- Выберите настройку **Размер бумаги по умолчанию**. Если выбрана настройка **Размер бумаги по умолчанию**, то факсы печатаются на одном формате бумаги.

Панель управления устройства LCD	Сенсорная панель управления
1. На панели управления устройства нажмите кнопку настройки  .	1. На главном экране панели управления устройства нажмите кнопку настройки  .
2. Выберите Настройка системы , а затем выберите Настройка бумаги .	2. Выберите Настройка системы , а затем выберите Настройка бумаги .
3. Выберите команду Опред. Размер бумаги и выберите соответствующее значение.	3. Выберите параметр Размер бумаги и задайте соответствующее значение.

- Выберите тип и формат бумаги для лотка, используемого для факсов.
- Включите параметр **Под формат страницы**, чтобы печатать более длинные факсы на бумаге формата Letter или A4.

Панель управления устройства LCD	Сенсорная панель управления
1. На панели управления устройства нажмите кнопку настройки  .	1. На главном экране панели управления устройства нажмите кнопку настройки  .
2. Выберите пункт Настройка факса , затем - Настр. приема факсов .	2. Выберите пункт Настройка факса , а затем - Базовая настройка .
3. Выберите настройку Под формат страницы , затем - Он (Вкл).	3. Выберите настройку Под формат страницы , затем - Он (Вкл).



ПРИМЕЧАНИЕ. Если параметр **Под формат страницы** отключен, а параметру **Размер бумаги по умолчанию** задано значение Letter, то оригинал формата Legal будет распечатан на двух страницах.

9 Управление расходными материалами и дополнительными принадлежностями

- [Заказ комплектующих, дополнительных принадлежностей и расходных материалов](#)
- [Детали для самостоятельного ремонта](#)
- [Дополнительные принадлежности](#)

Для получения полной справки от HP для вашего устройства перейдите на веб-узел www.hp.com/support/ljMFPM125series, www.hp.com/support/ljMFPM126series, www.hp.com/support/ljMFPM127series или www.hp.com/support/ljMFPM128series:

- Решение проблем.
- Загрузка обновлений программного обеспечения.
- Участие в форумах технической поддержки.
- Поиск нормативной информации и информации о гарантиях.

Вы можете также посетить сайт www.hp.com/support для получения поддержки по другим продуктам HP во всем мире.

Заказ комплектующих, дополнительных принадлежностей и расходных материалов

Оригинальные картриджи с тонером и бумага HP	www.hp.com/go/suresupply
Заказ оригинальных комплектующих и расходных материалов HP	www.hp.com/buy/parts
Заказ через сервисный центр или службу поддержки	Обратитесь в уполномоченный сервисный центр или службу поддержки HP.

Детали для самостоятельного ремонта

Для вашего устройства доступны следующие детали для самостоятельного ремонта.

- Детали, для которых самостоятельная замена является **обязательной**, должны устанавливаться пользователем (персонал сервисной службы HP выполняет такую замену только за дополнительную плату). Гарантия на устройство HP не покрывает замену таких деталей на месте или их возврат на склад.
- Детали, для которых самостоятельная замена является **необязательной**, бесплатно устанавливаются персоналом сервисной службы HP по запросу в течение гарантийного периода.

Элемент	Описание	Самостоятельная замена	Номер детали
Картридж с тонером HP 83A	Замена картриджа с тонером	Обязательно	CF283A
Картридж с тонером HP 88A	Сменный картридж с тонером только для Китая и Индии	Обязательно	CC388A
Комплект ролика захвата	Сменный комплект ролика захвата только для входного лотка	Обязательно	CZ172-65001
Комплект разделительной пластины	Сменная разделительная пластина только для входного лотка	Обязательно	CZ172-65010
Комплект лотка захвата бумаги	Сменный входной лоток	Обязательно	CZ172-65011
Комплект удлинителя для короткого носителя	Сменный удлинитель для короткого носителя	Обязательно	CZ172-65012
Комплект для подключения телефонной трубки для Китая	Сменная телефонная трубка для моделей с факсом в Китае	Обязательно	CZ185-65001
Комплект для подключения телефонной трубки для России	Сменная телефонная трубка для моделей с факсом в России	Обязательно	CZ185-65010

Дополнительные принадлежности

Элемент	Описание	Номер детали
Кабель USB	Стандартный USB-совместимый кабель для устройств длиной 2 м.	C6518A

Указатель

Б

- беспроводная сеть
 - устранение неполадок 110
- блокировка
 - устройство 65
- бумага
 - выбор 98
 - заказ 120
 - замятия 83
 - поддерживаемые типы 14
 - поддерживаемые форматы 14

В

- веб-службы
 - включение 59
 - приложения 59
- веб-службы HP
 - включение 59
 - приложения 59
- включая
 - лотки 2
 - память 2
- Восстановление заводских параметров по умолчанию 80
- встроенный веб-сервер
 - доступ 64
 - изменение пароля 64
- встроенный веб-сервер HP
 - доступ 64
 - изменение пароля 64
- выключатель питания,
 - расположение 4
- выключатель, расположение 4
- выходной лоток
 - расположение 4

Г

- главный экран, панель управления 10

Д

- двустороннее копирование 37
- двусторонняя печать
 - настройки (Windows) 22
 - Mac 29
- Двусторонняя печать 37
- дополнительные принадлежности
 - заказ 120
 - номера деталей 122
- драйверы
 - типы бумаги 14
- дуплексная печать (двусторонняя)
 - настройки (Windows) 22

З

- заводские параметры по умолчанию, восстановление 80
- задержка ожидания
 - установка 66
- заказ
 - расходные материалы и дополнительные принадлежности 120
- замена картриджа с тонером 70
- замятия
 - причины 83

И

- интерактивная справка, панель управления 74
- интерфейсные порты
 - расположение 5

К

- картридж
 - замена 70
- картридж с тонером
 - замена 70
 - проверка повреждения 98

- картриджи с тонером
 - использование при низком уровне 68
 - параметры нижнего предела 68
- качество копии
 - улучшение 100
- качество печати
 - улучшение 96
- качество сканирования
 - улучшение 100
- коды изделий
 - расходные материалы 121
- количество копий, изменение 36
- контрольный список
 - для проверки беспроводного соединения 110
- копирование
 - двусторонние документы 37
 - качество, настройка 38
 - края документов 101
 - несколько копий 36
 - одиночные копии 36
 - оптимизация качества текста или изображений 101
- крышки, расположение 4

Л

- лотки
 - расположение 4
- лотки, выходные
 - расположение 4
- лоток 1
 - загрузка 16

М

- Меню приложений 59

- Н**
- наборы обслуживания
 - номера деталей 121
 - настройка оборудования
 - факс устранение неполадок 114
 - настройки копирования
 - размер и тип бумаги 100
 - Настройки экономичного режима
 - EconoMode 66, 99
 - нескольких страниц на листе
 - печать (Mac) 30
 - печать (Windows) 24
 - номера деталей
 - наборы обслуживания 121
 - самостоятельный ремонт 121
 - носители
 - поддерживаемые форматы 14
- О**
- Ориентация
 - подающего лотка 17
 - очистка
 - стекло 100
 - тракт прохождения бумаги 97
- П**
- Панель инструментов
 - устройства HP, использование 60
 - панель управления
 - главный экран 10
 - кнопки и индикаторы 6
 - показания светодиодной индикации 75
 - расположение 4
 - справка 74
 - параметры
 - заводские параметры по умолчанию, восстановление 80
 - параметры по умолчанию, восстановление 80
 - параметры экономного режима 66
 - печать на обеих сторонах
 - настройки (Windows) 22
 - Mac 29
 - пленки
 - печать (Windows) 26
- ПО HP ePrint 33**
- поддерживаемые носители 14**
- поддерживаемые операционные системы 2**
- поиск и устранения неисправностей факсы 114**
- помехи в беспроводной сети 113**
- приложения**
- загрузка 59
- проблемы с захватом бумаги**
- устранение 81
- Программа HP Scan (Mac) 43**
- Программа HP Scan (Windows) 42**
- программное обеспечение**
- утилиты HP 62
- Прямая беспроводная печать HP 34**
- Р**
- разъем шнура питания
 - расположение 5
 - расходные материалы
 - заказ 120
 - замена картриджа с тонером 70
 - использование при низком уровне 68
 - номера деталей 121
 - параметры нижнего предела 68
 - состояние, просмотр с помощью HP Utility для Mac 62
- С**
- самостоятельный ремонт
 - номера деталей 121
 - сетевая установка 58
 - сети
 - установка устройства 58
 - сеть 2
 - пароль, изменение 64
 - пароль, установка 64
 - сканер
 - очистка стекла 100
 - сканирование
 - при помощи HP Scan (Mac) 43
 - при помощи HP Scan (Windows) 42
- состояние**
- главный экран, панель управления 10
 - светодиодная индикация, индикаторы панели управления 75
 - HP Utility, Mac 62
- состояние расходных материалов**
- проверка 97
 - специальная бумага
 - печать (Windows) 26
 - справка, панель управления 74
 - стекло, очистка 100
 - страниц в минуту 2
 - страниц на лист
 - выбор (Mac) 30
 - выбор (Windows) 24
 - страница конфигурации
 - печать 78
 - страница состояния расходных материалов
 - печать 78, 97
- Т**
- тип бумаги
 - выбор (Mac) 30
 - выбор (Windows) 26
 - тонер
 - оставшееся количество 97
- У**
- устранение неисправностей
 - замятия 83
 - неполадки сети 108
 - подачи бумаги 81
 - светодиодная индикация, коды ошибок 75
 - светодиодная индикация, показания индикаторов 75
 - страница состояния расходных материалов 78
 - страницу конфигурации 78
 - устранение неполадок
 - беспроводная сеть 110
 - проводная сеть 108
 - устройство подачи документов 37
 - копирование двусторонних документов 37

Ф

факс устранение неполадок
настройки оборудования 114

Э

этикетки
печать (Windows) 26

А

AirPrint 33

Н

HP ePrint 32
HP Utility 62
HP Utility для Mac
функции 62
Bonjour 62
HP Utility, Mac 62

М

Macintosh
HP Utility 62

© 2014 Hewlett-Packard Development Company, L.P.

www.hp.com



CZ172-90929

