

FUJIFILM

BL04118-101 **RU**

DIGITAL CAMERA

X-E2

Руководство пользователя

Благодарим вас за приобретение данного изделия. В данном руководстве описано, как пользоваться цифровой фотокамерой FUJIFILM X-E2 и установить прилагаемое программное обеспечение. Прежде чем приступить к использованию фотокамеры обязательно прочтите и осмыслите содержимое руководства.

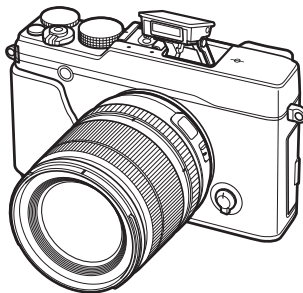

Чтобы получить сведения о сопутствующих изделиях, посетите наш веб-сайт
http://www.fujifilm.com/products/digital_cameras/index.html

Чтобы получить дополнительную информацию по X-E2, посетите
<http://fujifilm-x.com/x-e2/>

Перед началом работы

Первые шаги

Основные функции съемки
и просмотра

Основные функции записи
видео и воспроизведения

Кнопка Q (быстрое меню)

Более подробно о
фотосъемке и просмотре

Меню

Подключения

Технические примечания

Устранение неисправностей

Приложение



В целях безопасности

Перед использованием изделия прочтите данные примечания

Примечания по безопасности

- Необходимо правильно пользоваться фотокамерой. Перед использованием фотокамеры внимательно прочтите данные замечания по безопасности и *Руководство пользователя*.
- После прочтения данных примечаний по безопасности сохраните их в надежном месте.

Информация о значках

Приведенные ниже символы используются в данном документе для обозначения степени тяжести травм или ущерба, к которым может привести несоблюдение обозначенных символами требований, и, как следствие, неправильное использование устройства.

 **ПРЕДУПРЕЖДЕНИЕ** Несоблюдение требований, обозначенных данным символом, может повлечь смерть или тяжелые травмы.

 **ПРЕДОСТЕРЕЖЕНИЕ** Несоблюдение требований, обозначенных данным символом, может повлечь получение телесных повреждений или материальный ущерб.

Приведенные ниже символы используются для обозначения характера инструкций, которые следует соблюдать.

 Треугольные знаки обозначают информацию, на которую нужно обратить внимание ("важно").

 Перечеркнутый круг указывает на запрет указанных действий ("запрещено").

 Круг с восклицательным знаком указывает на обязательность действий ("обязательно").

ПРЕДУПРЕЖДЕНИЕ

 **При возникновении проблем выключите фотокамеру, извлеките батарею, отсоедините и отключите адаптер переменного тока.** Продолжение использования фотокамеры при появлении дыма, необычного запаха или при проявлении признаков неисправности, может привести к пожару или к поражению электрическим током. Обратитесь к своему дилеру FUJIFILM.

Отключайте устройство от сети

ПРЕДУПРЕЖДЕНИЕ



Не допускайте попадания внутрь фотокамеры воды или посторонних предметов. При попадании воды или посторонних предметов в фотокамеру отключите ее, извлеките батарею, отсоедините и отключите адаптер переменного тока. Продолжение использования фотокамеры может привести к пожару или к поражению электрическим током. Обратитесь к своему дилеру FUJIFILM.



Не используйте в ванной или в душе

Не используйте фотокамеру в ванной или в душе. Это может привести к пожару или поражению электрическим током.



Не разбирайте

Не пытайтесь изменить конструкцию фотокамеры или разобрать ее (не открывайте корпус). Несоблюдение данной меры предосторожности может стать причиной пожара или поражения электрическим током.



Не трогайте внутренние детали

Если корпус разбился в результате падения или другого чрезвычайного происшествия, не трогайте открытые детали. Несоблюдение этой меры предосторожности может привести к поражению электрическим током или возникновению травм, если вы дотронетесь до поврежденных деталей. Немедленно выньте батарею, соблюдая осторожность, чтобы избежать получения травм или поражения электрическим током, и отнесите изделие в место приобретения для консультации.



Не заменяйте, не нагревайте, не перекручивайте и не натягивайте соединительный кабель, не ставьте на него тяжелые предметы. Это может вызвать повреждение кабеля и привести к пожару или поражению электрическим током. При повреждении кабеля обратитесь к своему дилеру FUJIFILM.



Не помещайте фотокамеру на неустойчивую поверхность. Фотокамера может упасть и причинить травму.



Никогда не пытайтесь производить съемку во время движения. Не используйте фотокамеру во время ходьбы или управления транспортным средством. Это может привести к падению или дорожно-транспортному происшествию.



Не прикасайтесь к металлическим элементам фотокамеры во время грозы. Это может привести к поражению электрическим током от грозового разряда.



Используйте батареи только по назначению. Вставляйте батареи, как показано на схеме.

**ПРЕДУПРЕЖДЕНИЕ**

Не нагревайте, не разбирайте батареи и не изменяйте конструкцию. Не роняйте батареи и не подвергайте их механическим воздействиям. Не храните батареи вместе с металлическими предметами. Любое из этих действий может привести к взрыву батарей или утечке электролита, а также к пожару или травмам.

Используйте только батареи или адаптеры переменного тока, предназначенные для данной фотокамеры. Напряжение питания должно соответствовать указанному. Использование других источников питания может привести к пожару.

При вытекании электролита из батареи питания и попадании в глаза, на кожу или на одежду немедленно промойте пораженный участок чистой водой и обратитесь к врачу или вызовите скорую медицинскую помощь.

Не используйте для зарядки батарей зарядное устройство, отличное от указанного в инструкции. Прилагаемое зарядное устройство предназначено только для зарядки батарей того типа, что входят в комплект поставки фотокамеры. Использование зарядного устройства для заряда обычных батарей или других типов аккумуляторов может привести к вытеканию электролита, перегреву или взрыву.

Запрещается использовать в присутствии легковоспламеняющихся веществ, взрывоопасных газов или пыли.

При переносе батарей вставляйте их в цифровую фотокамеру или кладите в жесткий футляр. Храните батареи в жестком футляре. При утилизации отработанных батарей оборачивайте контакты изоляционной лентой. Контакт с другими металлическими предметами или батареями может привести к возгоранию или взрыву батареи.

Храните карты памяти в месте, недоступном для маленьких детей. Поскольку карты памяти имеют весьма малые размеры, дети могут их проглотить. Храните карты памяти только в местах, недоступных для маленьких детей. Если ребенок проглотил карту памяти, обратитесь к врачу или вызовите скорую медицинскую помощь.

**ПРЕДОСТЕРЕЖЕНИЕ**

Не используйте эту фотокамеру в местах, где присутствует пары нефтепродуктов или масел, водной пар, влага или пыль. Это может привести к пожару или поражению электрическим током.

Не оставляйте эту фотокамеру в местах, где она может подвергнуться воздействию слишком высоких температур. Не оставляйте фотокамеру в закрытом автомобиле или под прямыми солнечными лучами. Это может привести к пожару.

Храните в местах, не доступных для маленьких детей. В руках ребенка этот предмет может стать причиной телесных повреждений.

Не кладите на устройство тяжелые предметы. Это может привести к падению тяжелого предмета и получению травм.

Не перемещайте фотокамеру с подключенным адаптером переменного тока. Не тяните соединительный кабель, чтобы отсоединить адаптер переменного тока. Это может вызвать повреждение кабеля питания или других кабелей и стать причиной пожара или поражения электрическим током.

Не накрывайте и не заворачивайте фотокамеру или адаптер переменного тока тканью или одеялом. Это может вызвать перегрев и привести к деформации корпуса или стать причиной пожара.

Если вы приступаете к чистке фотокамеры или не планируете использовать фотокамеру в течение продолжительного периода времени, извлеките батареи и отсоедините адаптер переменного тока. Несоблюдение данного требования может привести к пожару или поражению электрическим током.

После подзарядки отключайте зарядное устройство от электросети. Отставленное в розетке зарядное устройство может стать причиной пожара.

Использование вспышки вблизи глаз человека может вызвать временное нарушение зрения. Будьте особенно осторожны при съемке младенцев и маленьких детей.

Когда карта памяти извлекается из фотокамеры, то она быстро выскакивает из отверстия. Придерживайте ее пальцем, чтобы она выходила медленно. При извлечении карты можно получить травму.

Регулярно проводите проверку и очистку внутренних частей вашей фотокамеры. Скопление пыли в фотокамере может привести к пожару или поражению электрическим током. Каждые два года обращайтесь к своему дилеру FUJIFILM для внутренней очистки камеры. Имейте в виду, что эта услуга платная.

Опасность взрыва при неправильной замене батарей. Заменяйте только батареями того же самого или эквивалентного типа.

Батарея и источник питания

Примечание: Проверьте тип используемых в фотокамере батарей и прочтите соответствующие разделы.

Ниже описывается, как правильно использовать батареи питания и продлить срок их службы. Неправильное использование батарей сокращает срок их службы и может вызвать вытекание электролита, привести к перегреву, возгоранию или взрыву.

Литий-ионные батареи

Прочтите данный раздел, если в вашей фотокамере используются литий-ионные батареи.

Батарея питания поставляется незаряженной. Перед использованием фотокамеры зарядите батарею. Храните батарею в футляре, если она не используется.

■ Примечания, касающиеся батарей

Батарея постепенно разряжается, даже если она не используется. Зарядите батарею за один или два дня до использования.

Срок службы батарей можно продлить, если выключать фотокамеру, когда она не используется.

Емкость батареи уменьшается при низких температурах; разряженная батарея может вообще не работать на холоде. Держите полностью заряженную батарею в теплом месте и замените батарею при необходимости, или держите батарею в кармане или другом теплом месте и вставляйте ее только непосредственно перед съемкой. Не кладите батарею так, чтобы она непосредственно соприкасалась с обогревателями для рук или другими нагревательными приборами.

■ Зарядка батарей

Заряжайте батарею в зарядном устройстве, которое входит в комплект поставки. Время зарядки увеличится при температурах окружающей среды ниже +10°C или выше +35°C. Не пытайтесь заряжать батарею при температурах выше 40°C; при температурах ниже 0°C батарея не зарядится.

Не пытайтесь подзарядить полностью заряженную батарею. Однако чтобы производить зарядку, не обязательно, чтобы батарея была полностью разряжена.

Сразу после зарядки или во время использования батарея может быть теплой на ощупь. Это нормальное явление.

■ Срок службы батарей

При обычных температурах батарею можно заряжать примерно 300 раз. Заметное уменьшение способности батареи удерживать заряд указывает на то, что подошел конец срока ее службы, и ее следует заменить.

■ Хранение

Характеристики батареи могут ухудшиться, если полностью заряженную батарею не использовать в течение длительного времени. Полностью разрядите батарею, прежде чем поместить ее на хранение.

Если фотокамера не будет использоваться в течение длительного времени, выньте батарею и храните ее в сухом месте при температуре окружающей среды от +15°C до +25°C. Не храните батарею в местах с экстремальными температурами.

■ Предостережения: Обращение с батареями

- Не переносите и не храните батарею вместе с металлическими предметами, например, с ожерельями или шпильками.
- Не подвергайте воздействию пламени или тепла.
- Не разбирайте и не изменяйте конструкцию.
- Используйте только с соответствующими зарядными устройствами.
- Утилизируйте использованные батареи сразу.
- Не роняйте батареи и не подвергайте их сильным ударам.
- Не подвергайте воздействию воды.
- Держите контакты в чистоте.
- Батарея и корпус фотокамеры могут нагреваться после продолжительного использования. Это нормальное явление.

Щелочные батареи/никель-металлогидридные (Ni-MH) аккумуляторные батареи типа AA

Прочтите данный раздел, если в вашей фотокамере используются щелочные батареи AA или никель-металлогидридные аккумуляторные батареи AA. Информация о совместимых типах батарей приведена в руководстве пользователя фотокамеры.

■ Предостережения: Обращение с батареями

- Не подвергайте воздействию воды, пламени, тепла, и не храните в теплых и влажных условиях.
- Не переносите и не храните батарею вместе с металлическими предметами, например, с ожерельями или шпильками.
- Не разбирайте и не изменяйте конструкцию батарей или корпуса.
- Не подвергайте адаптер сильным ударам.
- Не используйте протекающие, деформированные или выцветшие батареи.
- Храните в местах, недоступных для младенцев и маленьких детей.
- Вставляйте батареи, соблюдая полярность.
- Не используйте вместе старые и новые батареи, батареи с разным уровнем заряда или батареи разных типов.

- Если фотокамера не используется длительное время, извлеките из нее батареи. Имейте в виду, что установки часов фотокамеры при этом будут сброшены.
- Батареи могут нагреваться непосредственно после использования. Выключите фотокамеру и подождите, пока батареи остынут, прежде чем брать их руками.
- Емкость батарей уменьшается при низких температурах. Держите батареи в кармане или другом теплом месте и заменяйте при необходимости. Остывшие батареи могут восстановить часть своего заряда, если их поместить в теплое место.
- Отпечатки пальцев и другие загрязнения на контактах батареи могут ухудшить ее работу. Тщательно удалите загрязнения с контактов батарей мягкой сухой тканью, прежде чем вставить их в фотокамеру.



Если из батарей вытек электролит, тщательно протрите батарейный отсек, прежде чем вставить новые батареи.



При попадании электролита на кожу или одежду тщательно промойте этот участок водой. **При попадании электролита в глаза немедленно промойте пораженный участок водой и обратитесь к врачу. Не трите глаза. Несоблюдение данной меры предосторожности может привести к необратимому нарушению зрения.**

■ Никель-металлогидридные (Ni-MH) батареи

Емкость никель-металлогидридных батарей может временно уменьшиться после длительного периода хранения, или если они многократно заряжаются без полной разрядки. Это нормальное явление, не означающее неисправность. Емкость можно увеличить, производя многократную разрядку батарей при помощи опции разрядки в меню установки параметров фотокамеры и зарядку на зарядном устройстве.

ⓘ **ПРЕДОСТЕРЕЖЕНИЕ:** Не используйте опцию разрядки для щелочных батарей.

Фотокамера потребляет небольшое количество энергии, даже находясь в выключенном состоянии. Никель-металлогидридные батареи, оставленные в фотокамере на длительное время, могут разрядиться до такого состояния, что больше не смогут удерживать заряд. Работа батарей также может ухудшиться, если батареи разряжаются при использовании их в таких устройствах, как вспышка. Используйте опцию разрядки в меню установки параметров фотокамеры для разрядки никель-металлогидридных батарей. Батареи, неспособные удерживать заряд даже после многократной разрядки и подзарядки, достигли конца срока службы, и их необходимо заменить.

Никель-металлогидридные батареи можно заряжать в зарядном устройстве (продается отдельно). Батареи могут быть теплыми на ощупь после зарядки. Для получения более подробной информации обратитесь к инструкции зарядного устройства. Используйте зарядное устройство только с совместимыми батареями.

Никель-металлогидридные батареи постепенно разряжаются, если они не используются.

■ Утилизация

Утилизируйте использованные батареи в соответствии с местными правилами.

Адаптеры переменного тока (продается отдельно)

Данный раздел касается всех моделей фотокамер. Используйте только адаптеры переменного тока FUJIFILM, предназначенные для данной фотокамеры. При использовании других адаптеров можно повредить фотокамеру.

- Адаптер переменного тока предназначен только для использования в помещениях.
- Проверьте, что вилка постоянного тока надежно вставлена в фотокамеру.
- Перед тем как отсоединить адаптер, выключите фотокамеру. Отсоединяйте адаптер, держась за разъем, а не за провод.
- Не используйте с другими устройствами.
- Не разбирайте.
- Не подвергайте воздействию высоких температур или влажности.
- Не подвергайте адаптер сильным ударам.
- При использовании адаптер переменного тока может гудеть или нагреваться. Это нормальное явление.
- Если адаптер создает радиопомехи, измените положение или ориентацию приемной антенны.

Использование фотокамеры

- Не подвергайте фотокамеру воздействию очень ярких источников света, таких как солнце в ясном небе. Несоблюдение этой меры предосторожности может привести к повреждению сенсора изображения фотокамеры.
- Сильный солнечный свет, сфокусированный через видоискатель, может повредить панель электронного видоискателя (EVF). Не наводите электронный видоискатель на солнце.

Выполните пробные снимки

Перед съемкой важных событий (например, свадеб или путешествий) сделайте пробный снимок и посмотрите результат, чтобы проверить правильно ли работает фотокамера. Корпорация FUJIFILM не несет ответственности за повреждение или потерянную прибыль в результате неправильной работы изделия.

Примечания по авторским правам

Кроме случаев использования изображений исключительно в личных целях, изображения, полученные с помощью цифровой камеры, нельзя использовать в нарушение авторского права, без разрешения правообладателя. Помните, что существуют ограничения на съемку в театрах, на развлекательных мероприятиях и выставках, даже если снимки предназначены для использования исключительно в личных целях. Также следует помнить, что передача карт памяти с записанными на них изображениями или данными, защищенными авторским правом, разрешена только в соответствии с законодательством об авторском праве.

Обращение

Чтобы обеспечить правильность регистрации изображений, во время съемки не подвергайте фотокамеру ударным воздействиям.

Жидкие кристаллы

В случае повреждения монитора, необходимо соблюдать осторожность и избегать контакта с жидкими кристаллами. В случае возникновения одной из описанных ниже ситуаций немедленно выполните указанные действия:

- **При попадании жидких кристаллов на кожу**, протрите соответствующий участок кожи тканью, затем тщательно промойте проточной водой с мылом.
- **При попадании жидких кристаллов в глаза** промывайте глаза чистой водой не менее 15 минут, а затем обратитесь за медицинской помощью.
- **При проглатывании жидких кристаллов** тщательно промойте рот водой. Выпейте большое количество воды и вызовите рвоту, затем обратитесь за медицинской помощью.

Несмотря на то, что дисплей изготовлен с использованием чрезвычайно высокоточной технологии, на нем могут быть пиксели, которые горят постоянно или не горят вообще. Это не является неисправностью и не влияет на снимки, снятые издалека.

Информация о товарных знаках

Цифровое раздвинутое изображение является товарным знаком или зарегистрированным товарным знаком корпорации FUJIFILM. *xD-Picture Card v* и  являются товарными знаками корпорации FUJIFILM. Используемые в данном документе шрифты разработаны исключительно компанией DuнаСomware Taiwan Inc. Macintosh, QuickTime и Mac OS являются товарными знаками Apple Inc. в США и других странах. Windows 8, Windows 7, Windows Vista и логотип Windows являются товарными знаками группы компаний Microsoft. Wi-Fi® и Wi-Fi Protected Setup® являются зарегистрированными товарными знаками компании Wi-Fi Alliance. Adobe и Adobe Reader являются товарными знаками или зарегистрированными товарными знаками компании Adobe Systems Incorporated в США и/или других странах. Логотипы SDHC и SDXC являются товарными знаками компании SD-3C, LLC. Логотип HDMI является товарным знаком. YouTube является товарным знаком Google Inc. Все прочие торговые названия, упомянутые в данном руководстве, являются товарными знаками или зарегистрированными товарными знаками их соответствующих владельцев.

Электрические помехи

Данная фотокамера может создавать помехи работе больничного или аэропортного оборудования. Прежде чем использовать фотокамеру в больнице или самолете, спросите разрешения у персонала больницы или экипажа.

Стандарты цветного телевидения

NTSC (National Television System Committee) – стандарт цветного телевидения, принятый в основном в США, Канаде и Японии. PAL (Phase Alternation by Line) – стандарт цветного телевидения, принятый в основном в странах Европы и Китае.

Формат Exif Print (Exif версией 2.3)

Exif Print представляет собой заново переработанный формат файлов цифровых фотокамер, в котором информация, сохраняемая с фотографиями, используется для оптимального воспроизведения цветов при печати.

ВАЖНОЕ ЗАМЕЧАНИЕ: Прочитайте перед использованием программного обеспечения

Запрещен прямой или косвенный экспорт, целиком или частично, лицензированного программного обеспечения без разрешения соответствующих органов управления.

ПРИМЕЧАНИЯ

Во избежание возгорания или поражения электрическим током, не подвержайте это устройство воздействию воды и влаги.

Прочтите “Примечания по безопасности” и убедитесь, что поняли их, прежде чем пользоваться фотокамерой.

Утилизация электрического и электронного оборудования в домашних условиях**В странах Европейского союза, Норвегии, Исландии и Лихтенштейне:**

Данный символ на изделии, в руководстве, на гарантийном талоне и/или на упаковке указывает на то, что данное изделие нельзя утилизировать вместе с бытовыми отходами. Вместо этого его нужно отнести в приемный пункт по сбору, переработке и вторичному использованию электрического и электронного оборудования.



Правильная утилизация поможет предотвратить потенциальные негативные последствия для окружающей среды и здоровья человека, которые могут возникнуть в результате несоответствующей утилизации данного изделия.

Данный символ на батареях или аккумуляторах указывает на то, что данные изделия нельзя утилизировать вместе с бытовыми отходами.



Если батареи или аккумуляторы легко извлекаются из устройства, утилизируйте их отдельно в соответствии с местными требованиями.

Повторное использование материалов поможет сохранить природные ресурсы. Для получения дополнительной информации об утилизации данного изделия обращайтесь в местные органы власти, в службу по сбору, переработке и вторичному использованию отходов или в магазин, где вы приобрели изделие.

В странах за пределами Европейского союза, Норвегии, Исландии и Лихтенштейна:

Если необходимо утилизировать данное изделие, включая батареи или аккумуляторы, свяжитесь с местными властями и уточните правила утилизации.

В Японии. Данный символ на батареях указывает, что они должны утилизироваться отдельно.

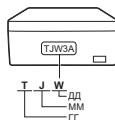

L-ion

NP-W126/NP-50 Информация о дате производства, указанной на перезаряжаемой батарее

ГГ		ММ		ДД		
2011	T	1	A	1	1	M
2012	S	2	B	2	2	N
2013	R	3	C	3	3	P
2014	P	4	D	4	4	R
2015	N	5	E	5	5	S
2016	M	6	F	6	6	T
2017	L	7	G	7	7	V
2018	K	8	H	8	8	W
2019	J	9	I	9	9	X
		10	J	10	A	Y
		11	K			31
		12	L			Z

Перед использованием изделия прочтите данные примечания

Примечания по безопасности

Благодарим Вас за приобретение данного изделия. По вопросам ремонта, осмотра и внутренней проверки обратитесь к своему дилеру FUJIFILM.

- Необходимо правильно пользоваться объективом. Перед использованием внимательно прочтите данные примечания по безопасности и *Руководство пользователя* фотокамеры.
- После прочтения данных примечаний по безопасности сохраните их в надежном месте.

Информация о символах

Приведенные ниже символы используются в данном документе для обозначения степени тяжести травм или ущерба, к которому может привести несоблюдение обозначенных символами требований, и, как следствие, неправильное использование устройства.

 **ПРЕДУПРЕЖДЕНИЕ** Несоблюдение требований, обозначенных данным символом, может повлечь смерть или тяжелые травмы.

 **ПРЕДОСТЕРЕЖЕНИЕ** Несоблюдение требований, обозначенных данным символом, может повлечь получение телесных повреждений или материальный ущерб.

Приведенные ниже символы используются для обозначения характера инструкций, которые следует соблюдать.

 Треугольные знаки обозначают информацию, на которую нужно обратить внимание («Важно»).

 Перечеркнутый круг указывает на запрет указанных действий («Запрещено»).

 Круг с восклицательным знаком указывает на обязательность действий («Обязательно»).

⚠ ПРЕДУПРЕЖДЕНИЕ

 **Не погружайте в воду и не подвержайте воздействию воды.** Невыполнение данного требования может привести к возгоранию или поражению электрическим током.

 **Не разбирайте (не открывайте корпус).** Несоблюдение этой меры предосторожности может привести к возгоранию, поражению электрическим током или возникновению травм из-за неправильной работы изделия.

⚠ ПРЕДУПРЕЖДЕНИЕ



Не используйте внутреннюю деталь

Если корпус разбился в результате падения или другого чрезвычайного происшествия, не трогайте открытые детали. Несоблюдение этой меры предосторожности может привести к поражению электрическим током или возникновению травм, если Вы дотронетесь до поврежденных деталей. Немедленно выньте батарею фотокамеры, соблюдая осторожность, чтобы избежать получения травм или поражения электрическим током, и отнесите изделие в место приобретения для консультации.



Не кладите на неустойчивые поверхности. Изделие может упасть, вызвав травму.



Не смотрите на солнце через объектив или видоискатель фотокамеры. Несоблюдение данной меры предосторожности может привести к необратимому нарушению зрения.

⚠ ПРЕДОСТЕРЕЖЕНИЕ



Не используйте и не храните в местах, подверженных воздействию пара или дыма, а также в местах, где присутствует повышенная влажность или большое количество пыли. Невыполнение данного требования может привести к возгоранию или поражению электрическим током.



Не оставляйте на прямом солнечном свете или в местах, подверженных воздействию высоких температур, таких как закрытый автомобиль в солнечный день. Несоблюдение этих мер предосторожности может привести к возгоранию.



Храните в местах, не доступных для маленьких детей. В руках ребенка данное изделие может стать причиной телесных повреждений.



Не дотрагивайтесь мокрыми руками. Невыполнение данного требования может привести к поражению электрическим током.



Во время съемки объектов, освещенных солнцем, не допускайте попадания солнца в кадр. Солнечный свет, сфокусированный в фотокамеру, когда солнце находится в кадре или рядом с ним, может вызвать возгорание или ожоги.



Когда изделие не используется, закройте крышки объектива, и храните изделие там, где на него не падает прямой солнечный свет. Солнечный свет, сфокусированный объективом, может вызвать возгорание или ожоги.



Не переносите фотокамеру или объектив, когда они установлены на штативе. Изделие может упасть или удариться о другие предметы, вызвав травму.

Нормативное уведомление Европейского Союза

Данное изделие соответствует следующим директивам ЕС:

- Директива по низкому напряжению 2006/95/EC
- Директива по электромагнитной совместимости 2004/ 108/ EC
- Директива R и TTE 1999/5/EC

Соответствие данным директивам подразумевает применение гармонизированных европейских стандартов (европейские нормы), которые перечислены в Декларации соответствия ЕС, изданной корпорацией FUJIFILM для данного изделия или семейства продуктов.

Это соответствие указано следующей маркировкой, помещенной на изделие:



Эта маркировка действительна для нетелекоммуникационных изделий и для гармонизированных телекоммуникационных изделий ЕС (например, Bluetooth).

Для получения информации о декларации соответствия, посетите сайт http://www.fujifilm.com/products/digital_cameras/x/fujifilm_x_e2/pdf/index/fujifilm_x_e2_cod.pdf.

ВАЖНО: Прочтите следующие замечания, прежде чем использовать встроенный беспроводной передатчик фотокамеры.

- ① Данное изделие, содержащее функцию шифрования, разработанную в Соединенных Штатах, контролируется Правилами экспортного контроля Соединенных Штатов и не может быть экспортировано или реэкспортировано в какую-либо страну, на которую Соединенные Штаты накладывают эмбарго на поставку товаров.
- **Используйте только как часть беспроводной сети.** FUJIFILM не берет на себя ответственность за повреждение, возникшее в результате несанкционированного использования. Не используйте в аппаратуре, требующей высокой степени надежности, например, в медицинском оборудовании или других системах, которые могут прямо или косвенно воздействовать на жизнь людей. При использовании данного устройства в компьютере или другой системе, требующей более высокой степени надежности, чем беспроводные сети, обязательно соблюдайте все меры предосторожности для обеспечения безопасности и предотвращения неисправности.
- **Используйте только в той стране, где данное устройство было приобретено.** Данное устройство соответствует нормам, регулирующим беспроводные сетевые устройства в той стране, в которой оно приобретается. При использовании данного устройства соблюдайте все нормы, действующие в

соответствующем регионе. FUJIFILM не берет на себя ответственность за проблемы, возникающие из-за использования данного устройства в других территориально-административных единицах.

- **Беспроводные данные (изображения) могут улавливаться третьими сторонами.** Безопасность данных, передаваемых по беспроводным сетям, не гарантируется.
- **Не используйте данное устройство в местах, подверженных воздействию магнитных полей, статического электричества или радиопомех.** Не используйте передатчик вблизи микроволновых печей или в других местах, подверженных воздействию магнитных полей, статического электричества или радиопомех, которые могут мешать приему беспроводных сигналов. Могут возникать взаимные помехи, когда передатчик используется вблизи другого беспроводного устройства, работающего в диапазоне 2,4 ГГц.
- **Беспроводной передатчик работает в диапазоне 2,4 ГГц, используя модуляцию DSSS (передача широкополосных сигналов по методу прямой последовательности) и OFDM (ортогональное мультиплексирование деления частоты).**

Беспроводные сетевые устройства: Предостережения

- **Данное устройство работает на той же частоте, что и промышленные, образовательные и медицинские устройства и беспроводные передатчики.** Оно также работает на той же частоте, что и лицензионные и специальные нелицензионные низковольтные передатчики, используемые в системах слежения с радиочастотной идентификацией (RFID) для сборочных линий другого подобного оборудования.
- **Во избежание помех в работе вышеперечисленных устройств соблюдайте следующие меры предосторожности.** Перед использованием данного устройства убедитесь в том, что не работает передатчик радиочастотной идентификации (RFID). Если Вы обнаружите, что данное устройство вызывает помехи в работе лицензионных передатчиков, используемых в системах слежения с радиочастотной идентификацией (RFID), немедленно выберите другую рабочую частоту для данного устройства, чтобы избежать дополнительных помех. Если Вы заметили, что данное устройство вызывает помехи в низковольтных системах слежения с радиочастотной идентификацией (RFID), обратитесь к представителю FUJIFILM.

2.4DS/OF4

Данная наклейка обозначает, что данное устройство работает в диапазоне 2,4 ГГц, используя модуляцию DSSS (передача широкополосных сигналов по методу прямой последовательности) и OFDM (ортогональное мультиплексирование деления частоты), и может вызывать помехи на расстоянии до 40 м.

Об этом руководстве

Прежде чем приступить к использованию фотокамеры, прочтите это руководство и предупреждения в разделе “В целях безопасности” (📖 ii). Для получения информации по конкретным вопросам, смотрите приведенные ниже источники.

Содержание 📖 xii

Раздел “Содержание” предоставляет общую информацию о том, что содержится в руководстве. Здесь приведен список основных функций фотокамеры.

Поиск и устранение неисправностей 📖 113

У Вас конкретная проблема с фотокамерой? Ищите ответ здесь.

Предупреждающие сообщения и окна 📖 118

Что означают мигающие значки или сообщения об ошибках на дисплее.

Ограничения установок фотокамеры 📖 127

Ограничения опций, доступных в каждом из режимов фотосъемки, описаны на стр. 127.

Карты памяти

Изображения сохраняются на дополнительных картах памяти SD, SDHC и SDXC (📖 17), называемых в данном руководстве “картами памяти”.

Уход за изделием

Корпус фотокамеры: Чтобы ваша фотокамера работала долго, после каждого использования чистите корпус фотокамеры мягкой сухой тканью. Не используйте спирт, растворитель или другие летучие химические вещества, которые могут вызвать появление пятен или деформацию кожи на корпусе фотокамеры. Любую жидкость с фотокамеры следует немедленно удалять сухой мягкой тканью. Воспользуйтесь грушей для удаления пыли с монитора, соблюдая осторожность, чтобы его не поцарапать, а затем аккуратно вытрите его мягкой, сухой тканью. Оставшиеся пятна можно удалить, аккуратно протерев объектив специальной бумагой для чистки объектива FUJIFILM с нанесенным на нее небольшим количеством жидкости для чистки объектива. Чтобы в фотокамеру не попала пыль, закройте крышку байонета цифрового фотоаппарата, когда не установлен объектив.

Сенсор изображения: Пыль с сенсора изображения можно удалить, используя опцию  **ОЧИСТКА СЕНСОРА** в меню установки параметров (📖 91).

Сменные объективы: Воспользуйтесь грушей для удаления пыли, затем аккуратно вытрите мягкой, сухой тканью. Оставшиеся пятна можно удалить, аккуратно протерев объектив специальной бумагой для чистки объектива FUJIFILM с нанесенным на нее небольшим количеством жидкости для чистки объектива. Закройте крышку объектива и крышку байонета объектива, когда объектив не используется.

Содержание

В целях безопасности	ii
Примечания по безопасности.....	ii
ПРИМЕЧАНИЯ	vii
Примечания по безопасности.....	viii
Об этом руководстве.....	x
Уход за изделием.....	xi

Перед началом работы

Символы и условные обозначения	1
Прилагаемые принадлежности	1
Части фотокамеры	2
Селектор.....	4
Диск управления.....	4
Информация на дисплее фотокамеры.....	5
Съемка: Видоискатель/ЖК-дисплей	5
Съемка: ЖК-дисплей.....	6
Просмотр: Видоискатель/ЖК-дисплей.....	6
Объективы	7
Части объектива.....	7
Снятие крышек.....	7
Установка бленды.....	7
Объективы с кольцами диафрагмы.....	8
Объективы без колец диафрагмы	8
Объективы с O.I.S. Переключатели	9
Объективы с ручной фокусировкой	9

Первые шаги

Присоединение ремешка.....	10
Установка объектива	12
Зарядка батареи	13
Установка батареи и карты памяти	14
Совместимые карты памяти	17
Включение и выключение фотокамеры	18
Основные установки	19
Выбор режима отображения	20
Фокусировка видоискателя	21
Регулировка яркости дисплея	21
Кнопка DISP/BACK	22
Видоискатель: Съемка	22
ЖК-дисплей: Съемка.....	22
Видоискатель/ЖК-дисплей: Просмотр кадров	23

Основные функции съемки и просмотра

Фотосъемка	24
Просмотр фотографий	26
Полнокадровый просмотр фотографий	26
Просмотр информации о фотосъемке.....	27
Увеличение во время просмотра	27
Многокадровый просмотр	28
Удаление фотографий	29
Использование вспышки.....	30
Режим макросъемки (съемка с близкого расстояния)	32

Основные функции записи видео и воспроизведения		
Запись видео высокой четкости (HD)	33	
Использование внешнего микрофона.....	34	
Просмотр видеофрагментов	35	
Кнопка Q (быстрое меню)		
Более подробно о фотосъемке и просмотре		
Выбор режима экспозиции	37	
Программа AE (P)	37	
Автоэкспозиция с приоритетом выдержки (S).....	38	
Автоэкспозиция с приоритетом диафрагмы (A).....	39	
Ручная экспозиция (M)	40	
Длинные экспозиции (Т/В).....	41	
Время (Т)	41	
Ручная (В)	41	
Использование пульта дистанционного спуска затвора.....	42	
Баланс белого.....	43	
Чувствительность	45	
АВТО	46	
Режим фокусировки.....	47	
Индикатор фокусировки.....	48	
Помощь при ручной фокусировке.....	49	
Выбор рамки фокусировки.....	50	
Блокировка фокуса/экспозиции	51	
		Коррекция экспозиции..... 53
		Экспомер
		54
		Использование автоспуска.....
		55
		Непрерывная съемка (Режим серийной съемки)
		57
		Брекетинг.....
		58
		Панорамы
		59
		Просмотр панорам
		61
		Многократные экспозиции
		62
		Расшир. Фильтр.....
		63
		Моделирование пленки
		64
		Запись снимков в формате RAW
		65
		Создание копий изображений
		RAW в формате JPEG.....
		66
		Функциональные кнопки.....
		67
		Сохранение настроек
		68
		Использование адаптера оправы
		69
		Настройки адаптера оправы.....
		69
		Выбор фокусного расстояния
		69
		Коррекция искажений
		69
		Коррекция группового экранирования.....
		70
		Коррекция периферийного освещения.....
		70
		Поиск снимков
		71
		Помощь в создании фотоальбома
		72
		Создание фотоальбома.....
		72
		Просмотр фотоальбомов.....
		73
		Редактирование и удаление фотоальбомов
		73

Меню

Использование меню: Режим съемки	74
Опции меню съемки (Фотографии)	74
ISO ЧУВСТВ-ТЬ ISO	74
☐ РАЗМЕР ИЗОБР.....	74
+ КАЧЕСТВО ИЗОБР.....	74
D-Ring ДИНАМИЧ. ДИАПАЗОН.....	75
TR МОДЕЛИРОВ. ПЛЕНКИ.....	75
BR БРЕКЕТ. С МОДЕЛ. ПЛЕНКИ.....	75
⌚ ТАЙМЕР	75
WB БАЛАНС БЕЛОГО	75
Color ЦВЕТ	75
SHARP РЕЗКОСТЬ	75
Light ТОН СВЕТОВ.....	75
Dark ТОН ТЕНЕЙ	75
NR СНИЖЕНИЯ ШУМА.....	76
NR СНИЖ.ШУМ.ДЛ.ЭКСП.....	76
LMB ОПТИМ.МОДУЛ.СВЕТА	76
+ ВЫБЕР.ПОЛЬЗ.НАСТР	76
+ РЕД./СОХР.ПОЛ.НАСТР.....	76
+ ОТОБР.ПОЛЬЗ.НАСТР.....	76
LENS НАСТР.ПЕР.К-ЦА.....	77
LENS СНИМ.БЕЗ ОБЪЕКТИВА.....	77
AF ПОДСВЕТКА AF	77

RE РЕЖИМ AF	77
FR ОПРЕДЕЛЕНИЕ ЛИЦА	77
+ ЗОНА ФОКУСИРОВКИ	78
P-AF ПРЕДВАРИТЕЛ. АФ.....	78
CO ЭКСПОЗАМЕР	78
AF-L РЕЖ.БЛОКИР.АЭ/АФ	78
AF-L КНОПКА БЛОК.АФ.....	78
Wi-Fi БЕСПРОВ.СВЯЗЬ	78
+ РЕЖИМ ВСПЫШКИ	78
+ КОМПЕНСАЦ.ВСПЫШКИ.....	78
+ УДАЛ.ЭФ.КРАСН.ГЛАЗ	79
+ РЕЖ.СТАБИЛИЗАЦИИ.....	79
+ НАСТР. ДИАФРАГМЫ.....	79
+ ПОМОЩЬ РУЧН.ФОК.	79
Опции меню съемки (Режим видео)	80
+ РЕЖИМ ВИДЕО	80
FR ОПРЕДЕЛЕНИЕ ЛИЦА	80
TR МОДЕЛИРОВ. ПЛЕНКИ.....	80
WB БАЛАНС БЕЛОГО	80
+ НАСТР.ЧУВС.МИКРОФ	80
+ МИК./ДИСТАН.СПУСК	80
+ ОТОБР.ПОЛЬЗ.НАСТР	80
+ РЕЖ.СТАБИЛИЗАЦИИ.....	80
+ НАСТР. ДИАФРАГМЫ.....	80

Использование меню: Режим просмотра	81	Меню установки параметров	87
Опции меню просмотра	81	Использование меню установки параметров	87
 БЕСПРОВ.СВЯЗЬ	81	Опции меню установки параметров	88
 КОНВЕРТАЦИЯ RAW	81	 ДАТА/ВРЕМЯ	88
 УДАЛИТЬ	81	 РАЗН. ЧАСОВ	88
 КАДРИРОВАНИЕ	82	 言語/LANG	88
 ИЗМЕНИТЬ РАЗМЕР	82	 ВОССТАНОВИТЬ	88
 ЗАЩИТИТЬ	83	 БЕСШУМНЫЙ	88
 ПОВОРОТ КАДРА	83	 НАСТР-КА ЗВУКА	89
 УДАЛ.ЭФ.КРАСН.ГЛАЗ	84	 НАСТР-КА ЭКРАНА	89
 СЛАЙД ШОУ	84	 ФОКУСИР. КОЛЬЦО	90
 ПОМОЩЬ ФОТОАЛЬБ.	85	 НАСТР.(Fn) ФУНКЦ.	90
 ТЭГ ДЛЯ ЗАГРУЗКИ	85	 УПР-Е ПИТАНИЕМ	91
 ПОИСК ИЗОБРАЖЕНИЯ	85	 ОЧИСТКА СЕНСОРА	91
 АВТОСОХР. НА ПК	86	 НОМЕР КАДРА	91
 РАСПЕЧАТАТЬ (DPOF)	86	 ЦВЕТ.ПРОСТР.	92
 СООТНОШЕНИЕ	86	 НАСТРОЙКА EVF/LCD	92
		 НАСТРОЙКИ WI-FI	92
		 НАСТР.АВТОСОХР.	92
		 НАСТР. ГЕОТЕГИНГА	92
		 СОХР.ОРИГ.КАДРА	92
		 ФОРМАТ-ВАТЬ	92
		Настройки по умолчанию	93

Подключения		Технические примечания	
Беспроводная передача.....	95	Дополнительные аксессуары.....	107
Беспроводные соединения: Смартфоны	95	Аксессуары от FUJIFILM	107
Беспроводные соединения: Компьютеры.....	95	Подключение фотокамеры к другим устройствам... 110	
Просмотр изображений на компьютере	96	Уход за изделием	111
Windows: Установка MyFinePix Studio.....	96	Хранение и эксплуатация	111
Macintosh: Установка RAW FILE CONVERTER.....	98	Путешествия.....	111
Macintosh: Импорт изображений	98	Очистка сенсора изображения	112
Подключение фотокамеры.....	99		
Печать фотографий через USB	101	Устранение неисправностей	
Подключение фотокамеры	101	Проблемы и решения	113
Печать выбранных фотографий.....	101	Предупреждающие сообщения и индикация	118
Печать задания печати DPOF	102		
Создание задания печати DPOF	103	Приложение	
С ДАТОЙ  /БЕЗ ДАТЫ	104	Емкость карты памяти.....	121
ВОССТАНОВИТЬ ВСЕ	105	Технические характеристики	122
Просмотр изображений на телевизоре	106	Ограничения настроек фотокамеры.....	127

Перед началом работы

Символы и условные обозначения

В данном руководстве используются следующие символы:

- ⓘ Данную информацию необходимо прочесть перед использованием фотокамеры для обеспечения правильной работы.
- 🔍 Дополнительная информация, которая может быть полезна при использовании фотокамеры.
- 📖 Другие страницы в руководстве, на которых может находиться информация по данному вопросу.

Пункты меню и другие надписи на дисплеях показаны **жирным шрифтом**. В данном руководстве иллюстрации дисплея могут быть упрощены с целью облегчения пояснений.

Прилагаемые принадлежности

В комплект фотокамеры входят следующие предметы:



Аккумуляторная батарея
NP-W126

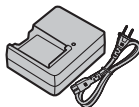

Зарядное устройство для
батареи BC-W126

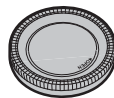

Крышка байонета цифрового
фотоаппарата



CD-ROM



Инструмент для
присоединения зажимов



Металлические зажимы для
ремня (x 2)

- Руководство пользователя (данное руководство)
- Плечевой ремень
- Защитные крышки (x 2)

🔍 Если Вы приобрели объектив в комплекте, убедитесь, что объектив входит в комплект.

Части фотокамеры

Для получения более подробной информации перейдите на страницу, указанную справа от каждого наименования.

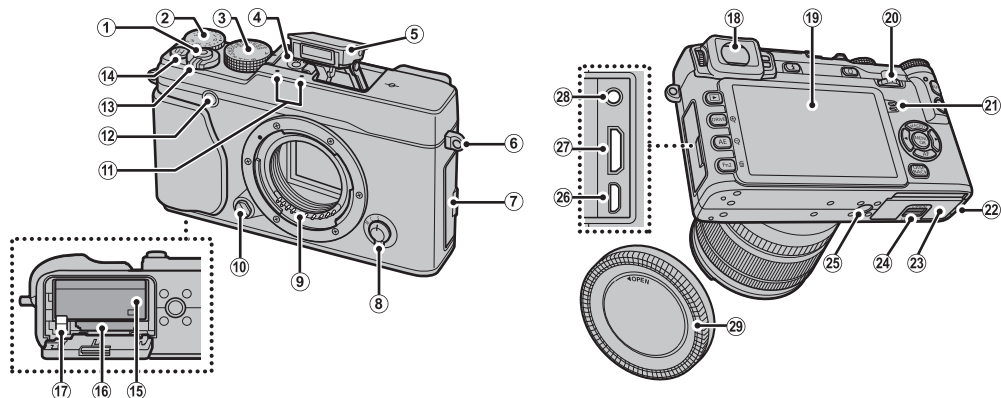

① Кнопка затвора.....	25	⑫ Подсветка АФ.....	77	⑳ Динамик	35
② Диск коррекции экспозиции.....	53	⑬ Индикатор автоспуска.....	55	㉑ Крышка кабельного канала для переходника постоянного тока	
③ Диск выдержки	37, 38, 39, 40	⑭ Переключатель ON/OFF	18	㉒ Крышка отсека батареи	14
④ Горячий башмак.....	31, 110	⑮ Кнопка Fn (Функция)	67	㉓ Защелка крышки отсека батареи.....	14
⑤ Вспышка	30	⑯ Кнопка Wi-Fi (режим просмотра)	95	㉔ Установка штатива	
⑥ Проушина ремня.....	10	⑰ Крышка отсека батареи	14	㉕ Мини-разъем USB.....	42, 99, 101
⑦ Крышка разъемов	42, 99, 101, 106	⑱ Отверстие для карты памяти	15	㉖ Мини разъем HDMI	106
⑧ Селектор режима фокусировки.....	24, 47	㉒ Защелка батареи.....	14	㉗ Микрофон/разъем дистанционного спуска	34, 42
⑨ Сигнальные контакты объектива	7	㉓ Электронный видискатель (EVF)	20	㉘ Микрофон/разъем дистанционного спуска	34, 42
⑩ Кнопка освобождения объектива.....	12	㉔ ЖК-дисплей	20	㉙ Крышка байонета цифрового фотоаппарата	12
⑪ Микрофон.....	33	㉕ Диск управления	4		

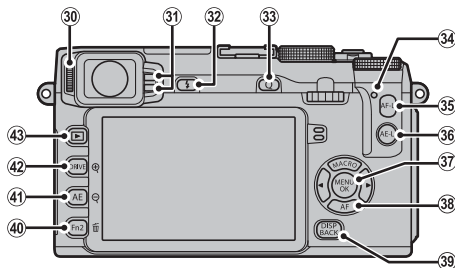

- 30 Управление диоптрийной поправкой 21
- 31 Датчик глаза 20
- 32 Кнопка **+** (подъем вспышки) 30
- 33 Кнопка **Q** (быстрое меню) 36
- Кнопка пользовательских настроек (нажмите и удерживайте)*
- Кнопка преобразования RAW (режим просмотра) 66

- 34 Индикатор (см. ниже)
- 35 Кнопка **AF-L** (блокировка фокуса)47, 51, 78
- 36 Кнопка **AE-L** (блокировка экспозиции) ... 51, 78
- 37 Кнопка **MENU/OK** 4
- Кнопка  (блокировка управления) (нажмите и удерживайте) 4
- 38 Селектор 4
- 39 Кнопка **DISP** (дисплей)/**BACK** 22
- 40 Кнопка **Fn2** (Функция 2) 67
- Кнопка  (удалить) 29
- 41 Кнопка **AE** (автоэкспозиция) 54
- Кнопка Функция 67
- Кнопка  (уменьшение при просмотре) ... 27, 28
- 42 Кнопка **DRIVE** 33, 57, 58, 59, 62, 63
- Кнопка  (увеличение при просмотре) ... 27, 28
- 43 Кнопка  (просмотр) 26

* Для быстрого доступа к группе пользовательских настроек (📖 68) нажмите и удерживайте, пока отображается быстрое меню для неподвижных изображений (📖 36).

● Индикатор

Индикатор отображает состояние фотокамеры следующим образом:

Индикатор	Состояние фотокамеры
Горит зеленым цветом	Фокус заблокирован.
Мигает зеленым цветом	Предупреждение размытости, фокуса или экспозиции. Можно производить съемку.
Мигает зеленым и оранжевым цветом	Записываются изображения. Можно сделать дополнительные снимки.
Горит оранжевым цветом	Записываются изображения. В настоящее время нельзя делать дополнительные снимки.
Мигает оранжевым цветом	Вспышка заряжается; вспышка не сработает во время съемки.
Мигает красным цветом	Ошибка объектива или памяти.

- ❖ На дисплее также могут появляться предупреждающие сообщения (📖 118).
- ❖ Индикатор остается выключенным пока используется видеосъемка (📖 20).

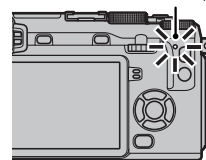

Индикатор

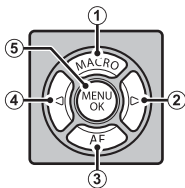

Селектор

Нажмите селектор вверх (①), вправо(②), вниз(③) или влево (④), чтобы выделить пункты, и нажмите **MENU/OK** (⑤), чтобы их выбрать. Нажмите селекторную кнопку вверх (**MACRO**) во время съемки, чтобы отобразить опции макросъемки (📖 32), вниз (**AF**), чтобы отобразить параметры для настройки, которые в данный момент назначены для кнопки **AF** (📖 67; значения по умолчанию для выбора зоны фокусировки, 📖 50).

**Блокировка управления**

Чтобы избежать непреднамеренного использования селектора и кнопок **AE-L** и **AF-L** во время съемки, нажимайте **MENU/OK** до тех пор, пока не появится значок . Элементы управления можно разблокировать, нажимая **MENU/OK** до тех пор, пока не исчезнет значок .

Диск управления

Диск управления можно использовать для перемещения по меню, для просмотра снимков (📖 26) и выбора настройки на дисплее быстрого меню (📖 36).



Нажмите на центр диска управления для увеличения в активной зоне фокусировки во время съемки (📖 48) или воспроизведения (📖 27).



Информация на дисплее фотокамеры

Во время съемки и просмотра кадров на дисплее могут появляться следующие обозначения. В последующем описании все доступные индикаторы показаны в целях иллюстрации; фактически отображаемые индикаторы различаются в зависимости от настроек фотокамеры. Имейте в виду, что ЖК-дисплей (LCD) и электронный видоискатель имеют разные коэффициенты сжатия.

■ Съемка: Видоискатель/ЖК-дисплей

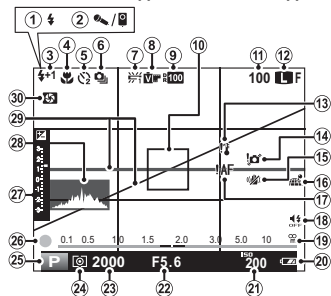

① Режим вспышки	30	⑩ Состояние загрузки данных о местоположении	
② Микрофон/дистанционный спуск	34, 42, 80	⑪ Предупреждение фокусировки	3, 115, 118
③ Компенсация вспышки	78	⑫ Индикатор бесшумного режима	88
④ Режим макросъемки (съемки с близкого расстояния)	32	⑬ Индикатор расстояния	47
⑤ Индикатор автоспуска	55	⑭ Уров. заряда батареи	18
⑥ Непрерывный режим	57	⑮ Чувствительность	45
⑦ Баланс белого	43	⑯ Диафрагма	37, 39, 40
⑧ Моделиров. пленки	64	⑰ Выдержка	37, 38, 40
⑨ Динамич. диапазон	75	⑱ Экспозамер	54
⑩ Рамка фокусировки	51	⑲ Режим съемки	37
⑪ Количество доступных кадров	121	⑳ Индикатор фокусировки	48
⑫ Качество и размер изображения	74	㉑ Коррекция экспозиции/индикатор экспозиции	40, 53
⑬ Температурное предупреждение	120	㉒ Гистограмма	23
⑭ Предупреждение размытости	3, 115, 118	㉓ Виртуальный горизонт	76
⑮ Реж. стабилизации	79	㉔ Просмотр глубины резкости	39

■ Съемка: ЖК-дисплей

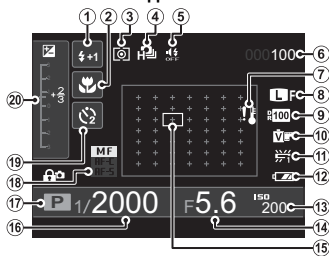

① Режим вспышки	30	⑪ Баланс белого	43
Компенсация вспышки	78	⑫ Уров. заряда батареи	18
② Режим макросъемки (съемки с близкого расстояния)	32	⑬ Чувствительность	45
③ Экспомер	54	⑭ Диафрагма	37, 39, 40
④ Непрерывный режим	57	⑮ Рамка фокусировки/точка фокусировки	50
⑤ Индикатор бесшумного режима	88	⑯ Выдержка	37, 38, 40
⑥ Количество доступных кадров	121	⑰ Режим съемки	37
⑦ Температурное предупреждение	120	⑱ Режим фокусировки	47
⑧ Качество и размер изображения	74	⑲ Индикатор автоспуска	55
⑨ Динамич. диапазон	75	⑳ Коррекция экспозиции/ индикатор экспозиции	40, 53
⑩ Моделиров. пленки	64		

■ Просмотр: Видеодискатель/ЖК-дисплей

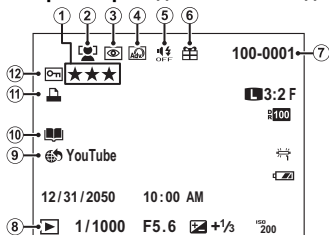

① Оценка	26	⑦ Номер кадра	91
② Индикатор интеллектуальной функции определения лица	77	⑧ Индикатор режима просмотра	26
③ Индикатор удаления эффекта красных глаз	84	⑨ Тэг для загрузки	85
④ Расширенный фильтр	63	⑩ Индикатор помощи фотоальбома	72
⑤ Индикатор бесшумного режима	88	⑪ Индикатор печати DPOF	103
⑥ Подарок	26	⑫ Защищенное изображение	83

Объективы

Фотокамеру можно использовать с объективами для байонетного соединения X-mount от FUJIFILM.

Части объектива

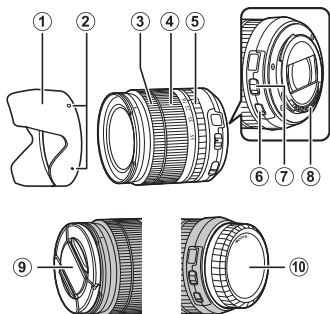

- ① Бленда объектива
- ② Метки крепления
- ③ Кольцо фокусировки
- ④ Кольцо масштабирования
- ⑤ Кольцо диафрагмы
- ⑥ Переключатель O.I.S.
- ⑦ Переключатель режима диафрагмы
- ⑧ Сигнальные контакты объектива
- ⑨ Передняя крышка объектива
- ⑩ Задняя крышка объектива

Снятие крышек

Снимите крышки, как показано на рисунке.

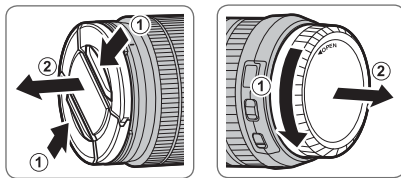

- ① Задняя крышка может отличаться от представленной на рисунке.

Установка бленды

Установленные бленды объектива уменьшают блики и защищают переднюю линзу.

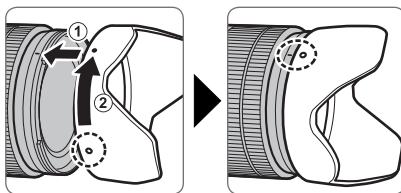

Объективы с кольцами диафрагмы

При настройках, отличных от **A**, Вы можете настроить диафрагму, поворачивая кольцо диафрагмы (режимы экспозиции **A** и **M**).

Кольцо диафрагмы

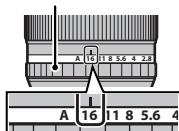
**Переключатель режима диафрагмы**

Если объектив имеет переключатель режима диафрагмы, диафрагму можно настроить вручную, переместив переключатель в положение  и поворачивая кольцо диафрагмы.

Кольцо диафрагмы

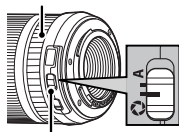

Переключатель режима диафрагмы

Объективы без колец диафрагмы

Этот способ, используемый для настройки диафрагмы, можно выбрать с помощью опции  **НАСТР. ДИАФРАГМЫ** (📖 79) в меню съемки. Если выбран параметр, отличный от **АВТО**, диафрагму можно настроить с помощью диска управления.



Объективы с O.I.S. Переключатели

Если объектив поддерживает оптическую стабилизацию изображения (O.I.S.), режим стабилизации изображения можно выбрать в меню фотокамеры. Чтобы включить стабилизацию изображения, переведите переключатель O.I.S. в положение **ON**.

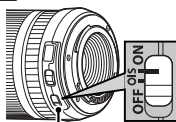

Переключатель O.I.S.

Объективы с ручной фокусировкой

Сдвиньте фокусирующее кольцо вперед, чтобы включить режим автофокусировки.

Для ручной фокусировки сдвиньте фокусирующее кольцо назад и поверните его, одновременно проверяя результаты на дисплее фотокамеры. Фокусное расстояние и индикатор глубины резкости могут быть использованы в режиме ручной фокусировки. Имейте в виду, что ручная фокусировка может не быть доступна во всех режимах съемки.

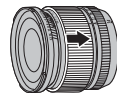

Перед началом работы

● Индикатор глубины резкости

Индикатор глубины резкости показывает приблизительное значение (расстояние спереди и сзади точки фокусировки, которое находится в фокусе).

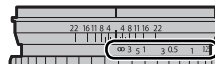

Индикатор
— расстояния

① Фотокамера не показывает расстояние фокусировки, если объектив находится в режиме ручной фокусировки.

Присоединение ремешка

Прикрепите к фотокамере зажимы для ремня и затем присоедините ремень.

1 Откройте зажим для ремня.

Используйте инструмент для присоединения зажимов, чтобы открыть зажим ремня, убедившись в том, что инструмент и зажим повернуты в показанных направлениях.



ⓘ Храните инструмент в надежном месте. Он понадобится вам, чтобы открыть зажимы для ремня, когда вы будете снимать ремень.

2 Установите зажим для ремня на проушину.

Согните проушину ремня в отверстии зажима. Извлеките инструмент, удерживая зажим на месте другой рукой.

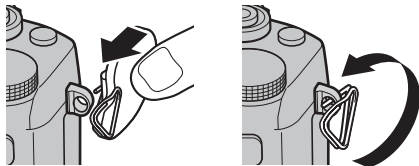

3 Проденьте зажим через проушину.

Полностью проверните зажим через проушину, чтобы он закрылся со щелчком.

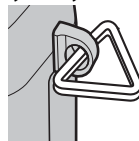

4 Установите защитную крышку.

Установите защитную крышку над проушиной, как показано на рисунке, темной стороной крышки в направлении фотокамеры. Повторите шаги 1–4 для второй проушины.

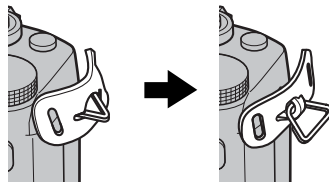

5 Вставьте ремень.

Проденьте ремень через защитную крышку и зажим для ремня.

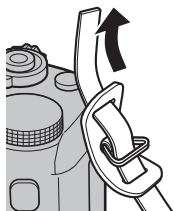
**6 Пристегните ремень.**

Пристегните ремень, как показано на рисунке. Повторите шаги 5–6 для второй проушины.

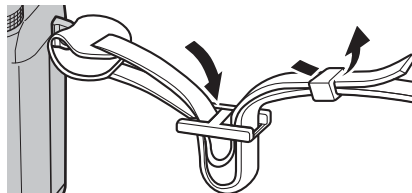

- ⓘ Во избежание падения фотокамеры проследите за тем, чтобы ремешок был правильно закреплен.

Установка объектива

Объективы устанавливаются, как описано ниже.

- ① Необходимо соблюдать осторожность, чтобы не допустить попадания пыли в фотокамеру во время установки и снятия объектива.

1 Снимите крышку байонета цифрового фотоаппарата и крышку байонета объектива.

Снимите крышку байонета цифрового фотоаппарата с фотокамеры и крышку байонета объектива с объектива.

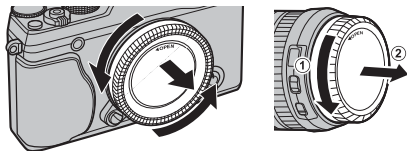

- ① Не дотрагивайтесь до внутренних частей фотокамеры.

2 Установите объектив.

Поставьте объектив на байонет, совмещая метки на объективе и фотокамере, а затем поверните объектив до щелчка.

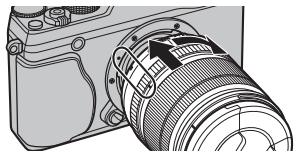

- ① Не нажимайте кнопку освобождения объектива во время его установки.

Снятие объективов

Чтобы снять объектив, выключите фотокамеру, затем нажмите кнопку освобождения объектива и поверните его, как показано на рисунке.

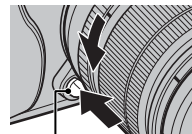

Кнопка освобождения объектива

- ① Чтобы на объективе или внутри фотокамеры не скапливалась пыль, закройте крышку объектива и байонета цифрового фотоаппарата, когда не установлен объектив.

Объективы и другие дополнительные принадлежности
Фотокамеру можно использовать с объективами для байонета FUJIFILM X и других принадлежностей, перечисленных на странице 107.

Зарядка батареи

Батарея питания поставляется незаряженной. Перед использованием зарядите батарею в прилагаемом зарядном устройстве.

1 Вставьте батарею в зарядное устройство.

Вставьте батарею в зарядное устройство, которое входит в комплект поставки, как показано на рисунке.

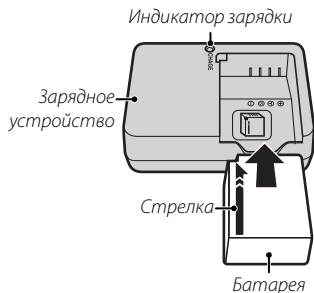

В фотокамере используется аккумуляторная батарея NP-W126.

- Входящий в комплект кабель питания предназначен для использования исключительно с поставляемым зарядным устройством. Не используйте прилагаемое зарядное устройство с другими кабелями и не используйте прилагаемый кабель с другими устройствами.

2 Вставьте зарядное устройство в розетку.

Вставьте зарядное устройство в розетку в помещении. Загорится индикатор зарядки.

Индикатор зарядки батареи

Индикатор зарядки показывает состояние заряда батареи следующим образом:

Индикатор зарядки	Состояние батареи	Действие
Выкл.	Батарея не вставлена.	Вставьте батарею.
	Батарея полностью заряжена.	Выньте батарею.
Вкл.	Батарея заряжается.	—
Мигает	Ошибка батареи.	Выньте зарядное устройство из розетки и выньте батарею.

3 Зарядите батарею.

Выньте батарею после окончания зарядки. Время зарядки указано в разделе технических характеристик (📖 125) (учтите, что время зарядки увеличивается при низких температурах).

- Выньте зарядное устройство из розетки, если оно не используется.

Установка батареи и карты памяти

Фотокамера не имеет внутренней памяти; вместо этого изображения сохраняются на дополнительных картах памяти SD, SDHC и SDXC (приобретаются отдельно). После зарядки батареи вставьте ее и карту памяти в фотокамеру, как описано ниже.

1 Откройте крышку отсека батареи.

Сдвиньте защелку отсека батареи, как показано на рисунке, и откройте крышку отсека батареи.

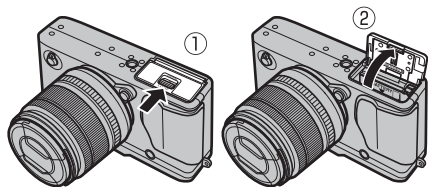

- 1 Не открывайте крышку отсека батареи на включенной фотокамере. Невыполнение данного требования может привести к повреждению файлов изображений или карт памяти.
- 2 Не прилагайте чрезмерных усилий при обращении с крышкой отсека батареи.

2 Вставьте батарею.

С помощью батареи удерживайте защелку батареи прижатой к одной стороне и вставьте батарею контактами вперед в направлении, показанном стрелкой. Убедитесь в том, что батарея защелкнута надежно.

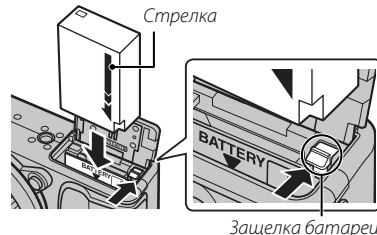

- 1 Вставляйте батарею, соблюдая полярность. **Не применяйте больших усилий и не пытайтесь вставить батарею другой стороной или в обратном направлении.** В правильном положении батарея вставится легко.

3 Вставьте карту памяти.

Возьмите карту памяти, как показано справа, вставьте ее в отверстие полностью до щелчка.

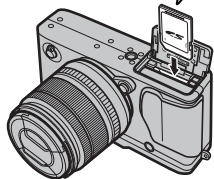
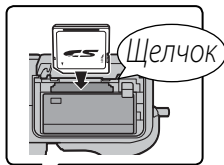

① Следите за тем, чтобы карта памяти вставлялась в правильном направлении; не вставляйте ее под углом и не прилагайте усилий.

① Карты памяти SD/SDHC/SDXC можно заблокировать, что делает невозможным форматирование этих карт или запись и удаление изображений. Прежде чем вставить карту памяти, сдвиньте переключатель защиты от записи в положение снятия защиты.

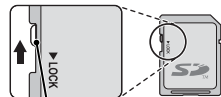

Переключатель защиты от записи

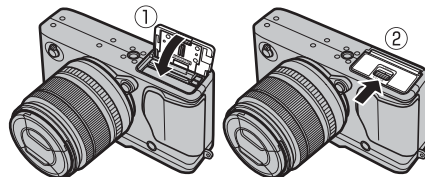
4 Закройте крышку отсека батареи.

Извлечение батареи и карты памяти

Перед извлечением батареи или карты памяти **выключите фотокамеру** и откройте крышку отсека батареи.

Чтобы вынуть батарею, нажмите вбок защелку батареи и выдвиньте батарею из фотокамеры, как показано на рисунке.

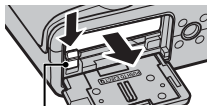

Защелка батареи

Чтобы вынуть карту памяти, нажмите на нее и медленно отпустите. Теперь карту можно вынуть рукой. Когда карта памяти извлекается из фотокамеры, то может выскочить слишком быстро. Придерживайте ее пальцем, чтобы она выходила медленно.

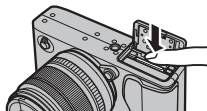

ⓘ Батареи

- Удалите загрязнение с контактов батареи чистой сухой тканью. Несоблюдение этой меры предосторожности может привести к тому, что батарею нельзя будет зарядить.
- Не наклеивайте этикетки и другие предметы на батарею. Несоблюдение этой меры предосторожности может привести к тому, что батарею нельзя будет вынуть из фотокамеры.
- Не замыкайте контакты батареи. Батарея может перегреться.
- Прочтите предостережения в разделе “Батарея и источник питания” (iv).
- Используйте только те зарядные устройства, которые предназначены для использования с этой батареей. Несоблюдение этой меры предосторожности может привести к неисправности изделия.
- Не удаляйте с батареи наклейки и не пытайтесь поломать или отделить внешний корпус.
- Батарея постепенно разряжается, даже если она не используется. Зарядите батарею за один или два дня до использования.

■ Совместимые карты памяти

Для использования в этой фотокамере одобрены карты памяти FUJIFILM, SanDisk типа SD, SDHC и SDXC. Полный список одобренных карт памяти можно посмотреть на странице http://www.fujifilm.com/support/digital_cameras/compatibility/. Работа фотокамеры с другими картами памяти не гарантируется. Эта фотокамера не работает с устройствами типа **xD-Picture Cards** или **MultiMediaCard** (MMC).

① Карты памяти

- *Не выключайте питание фотокамеры и не вынимайте карту памяти в ходе форматирования карты или при записи или удалении данных с карты.* Несоблюдение этих мер предосторожности может привести к повреждению карты памяти.
- Перед первым использованием карт памяти их необходимо форматировать, а также следует повторно форматировать все карты памяти после использования их на компьютере или другом устройстве. Для получения информации о форматировании карт памяти см. стр. 92.
- Карты памяти имеют небольшой размер и их легко проглотить; держите их подальше от детей. Если ребенок проглотил карту памяти, немедленно вызовите врача.
- Переходники miniSD или microSD, размер которых меньше или больше размеров стандартных карт памяти SD/SDHC/SDXC, могут не извлекаться как следует; если карта памяти не извлекается, отнесите фотокамеру официальному представителю сервисной службы. Не прикладывайте усилия при извлечении карты памяти.
- Не наклеивайте на карты памяти этикетки. Отслоение этикетки может привести к сбою в работе фотокамеры.
- Запись видеофрагментов может прерываться при использовании некоторых типов карт памяти SD/SDHC/SDXC. Используйте **CLASS 10** карту или **UHS-I**, которые лучше для видеороликов и серийной съемки.
- При форматировании карты памяти создается папка, в которой сохраняются фотографии. Не переименовывайте и не удаляйте эту папку и не используйте компьютер или другое устройство для редактирования, удаления или изменения имен файлов изображений. Для удаления изображений всегда используйте фотокамеру; перед редактированием или переименованием файлов скопируйте их на компьютер и редактируйте и переименовывайте копии, а не оригиналы. Переименование файлов в фотокамере может вызвать проблемы при просмотре.

Включение и выключение фотокамеры



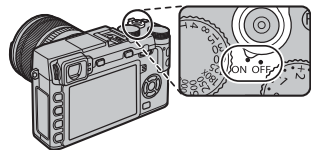

Чтобы включить фотокамеру, переведите выключатель **ON/OFF** в положение **ON**. Выберите **OFF**, чтобы выключить фотокамеру.



- Нажмите кнопку , чтобы начать просмотр. Нажмите кнопку затвора наполовину, чтобы вернуться в режим съемки.
 - Фотокамера выключится автоматически, если в течение времени, установленного в **УПР-Е ПИТАНИЕМ > АВТО ВЫКЛ.** (🗨 91) не будет совершаться никаких действий. Чтобы вновь активировать фотокамеру после автоматического выключения, нажмите кнопку затвора наполовину или переведите выключатель **ON/OFF** в положение **OFF** и затем снова в **ON**.
 - Для получения информации об опциях запуска см. стр. 91.
- ⚠ Отпечатки пальцев или другие загрязнения на объективе или видоискателе могут отрицательно повлиять на качество фотографий или на просмотр через видоискатель. Держите объектив и видоискатель чистыми.

Уровень заряда батарей

После включения фотокамеры проверьте уровень заряда аккумуляторной батареи на дисплее.

Индикатор	Описание
 (белый)	Батарея частично разряжена.
 (белый)	Батарея разряжена более чем наполовину.
 (красный)	Низкий заряд батареи. Зарядите как можно скорее.
 (мигает красным)	Батарея полностью разряжена. Выключите фотокамеру и зарядите батарею.



Основные установки

Когда фотокамера включается в первый раз, на дисплее появляется окно выбора языка. Настройте фотокамеру, как описано ниже (Вы можете переустановить часы или изменить язык в любое время с помощью опций **🕒 ДАТА/ВРЕМЯ** или **🗨️ 言語/LANG.** в меню установки параметров; сведения о том, как открыть меню установки параметров приведены на стр. 88).

1 Выберите язык.

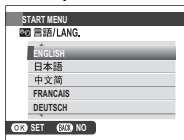

Выделите язык и нажмите **MENU/OK**.

- ◆ Нажмите **DISP/BACK**, чтобы пропустить текущий шаг. Шаги, которые Вы пропускаете, будут показываться на дисплее в следующий раз, когда включается фотокамера.



2 Установите дату и время.

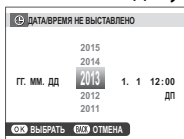

Нажимайте селектор влево или вправо для выбора года, месяца, дня, часа или минуты и нажимайте вверх или вниз, чтобы их изменить. Чтобы изменить порядок отображения года, месяца и дня, выберите формат даты и нажмите селектор вверх или вниз. После завершения настроек нажмите **MENU/OK** для перехода в режим съемки.



- ◆ Если батарея вынимается на длительный период времени, то часы фотокамеры будут сброшены, а при включении фотокамеры на дисплее отобразится окно выбора языка.

Выбор режима отображения

Фотокамера оснащена электронным видоискателем (EVF) и ЖК-дисплеем (LCD). Выполните указанные ниже шаги, чтобы выбрать отображение.

1 Откройте меню установки параметров.

1.1 Нажмите **MENU/OK**, чтобы открыть меню текущего режима.



1.2 Нажмите селектор влево, чтобы выделить закладку текущего меню.



1.3 Нажмите селектор вниз, чтобы выделить вкладку меню настройки, содержащую **EVF НАСТРОЙКА EVF/LCD**.



1.4 Нажмите селектор вправо и переместите курсор в меню установки параметров.



2 Выберите **EVF НАСТРОЙКА EVF/LCD**.

Выделите **EVF НАСТРОЙКА EVF/LCD** и нажмите **MENU/OK**.



3 Выберите отображение.

Выделите одну из перечисленных ниже опций и нажмите **MENU/OK**.



Опция	Описание	
 ДАТ. ВИД.	Автоматический выбор режима отображения с использованием датчика глаза	
LCD	Только ЖК-дисплей	
EVF	Только видоискатель	
ТОЛЬКО EVF + 	Только видоискатель; датчик видоискателя включит или отключит отображение	

Датчик видоискателя

Датчик видоискателя включает видоискатель, когда Вы подносите глаз к видоискателю, и отключает его, когда Вы отводите его (учтите, что датчик видоискателя может реагировать не только на глаз, но и на другие объекты, а также на свет, попадающий непосредственно на датчик). Если включен автоматический выбор отображения, ЖК-монитор (LCD) включится, когда видоискатель выключится.

Датчик глаза

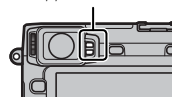

Фокусировка видоискателя

Фотокамера оборудована диоптрийной поправкой в диапазоне от -4 до $+2\text{ м}^{-1}$ для того, чтобы можно было приспособить ее к индивидуальным различиям зрения. Поворачивайте управление диоптрийной поправкой, пока дисплей видоискателя не будет четко сфокусированным.

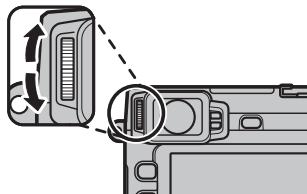

Управление диоптрийной поправкой

Регулировка яркости дисплея

Яркость видоискателя и ЖК-дисплея можно отрегулировать при помощи опции **НАСТР-КА ЭКРАНА > ЯРК.ВИДОИСК./ЖК** в меню установки параметров (89).

Кнопка DISP/BACK

Кнопка **DISP/BACK** служит для управления отображением индикаторов в видеискателе или на ЖК-дисплее.

■ Видоискатель: Съемка

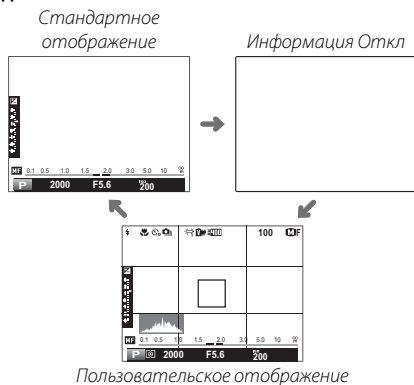

■ ЖК-дисплей: Съемка

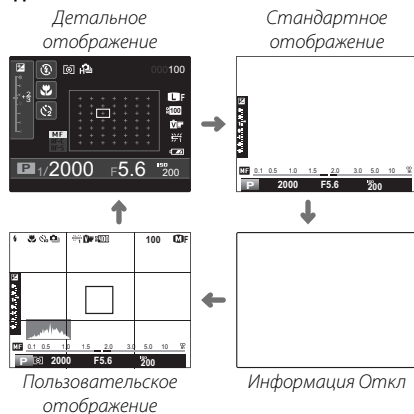

● Пользовательское отображение

Выберите элементы для отображения с помощью **ОТБР.ПОЛЬЗ.НАСТР** в меню установки параметров (76):

Сетка кадрирования	Экспозиция (диафрагма, выдержка и чувствительность)	Моделирование пленки
Виртуальный горизонт	Коррекция экспозиции	Динамический диапазон
Расстояние фокусировки (автофокусировка)	Экспомер	Количество оставшихся кадров / носитель данных
Расстояние фокусировки (ручная фокусировка)	Режим работы со вспышкой	Качество и размер изображения
Гистограмма	Баланс белого	Уровень зарядки аккумуляторной батареи

❖ Чтобы просмотреть выделенные пункты меню, нажимайте **DISP/BACK** для просмотра режимов изображения до тех пор, пока не отобразятся индикаторы ПОЛЬЗ.

❖ См. стр. 5 – 6 для определения местоположения этих пунктов на экранах.

Видеоискатель/ЖК-дисплей: Просмотр кадров

Индикаторы
отображены

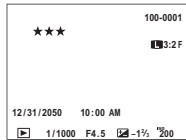

Индикаторы скрыты



Избранное

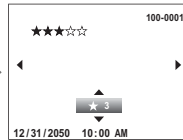

Информация о фото

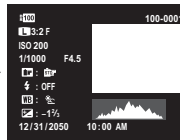

Гистограммы

Гистограммы служат для отображения распределения тонов в изображении. По горизонтальной оси откладывается яркость, а по вертикальной – количество пикселей.

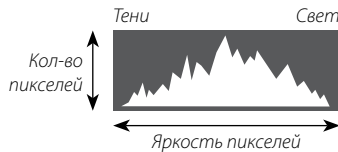

Оптимальная экспозиция: Пиксели распределяются в виде гладкой кривой во всем диапазоне тонов.



Переэкспонировано: Пиксели сосредоточены в правой части графика.



Недоэкспонировано: Пиксели сосредоточены в левой части графика.



Подробная информация

- | | | |
|----------------------|---|----------------------------|
| ① Динамич. диапазон | ② Размер и качество изображения | ③ Чувствительность |
| ④ Выдержка/диафрагма | ⑤ Моделиров. пленки | ⑥ Режим работы со вспышкой |
| ⑦ Баланс белого | ⑧ Коррекция экспозиции | |
| ⑨ Номер кадра | ⑩ Фотография (переэкспонированные участки мигают) | |
| ⑪ Гистограмма | | |

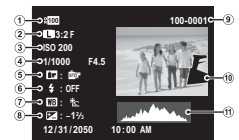

Основные функции съемки и просмотра

Фотосъемка

В данном разделе описывается съемка фотографий при помощи программной АЭ (режим **P**). Сведения о режимах **S**, **A** и **M** приведены на стр. 37.

1 Выберите программную АЭ.

Установите выдержку и диафрагму на **A**. На дисплее появится **P**.

- ◆ Рекомендуется стабилизация изображения (📖 9).

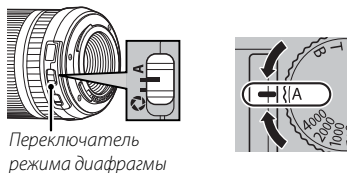

Переключатель режима диафрагмы

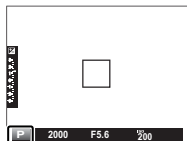

Кнопка Q

Кнопку **Q** можно использовать для просмотра и регулировки настроек фотокамеры (📖 36).

2 Выберите Однократная АФ.

Поверните селектор режима фокусировки на **S** (📖 47).

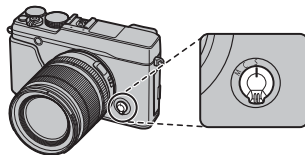

3 Подготовьте фотокамеру.

Прочно удерживайте фотокамеру двумя руками и зафиксируйте локти с обеих сторон корпуса. Если руки будут дрожать или не будут зафиксированы, могут получиться размытые снимки.



Для предотвращения получения изображений не в фокусе или слишком темных изображений (недоэкспонированных), старайтесь, чтобы пальцы или другие объекты не закрывали объектив, вспышку и подсветку АФ.



4 Скомпонуйте кадр.

Объективы с кольцами масштабирования

Используйте кольцо масштабирования для компоновки кадра на дисплее.

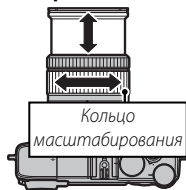

5 Выполните фокусировку.

Скомпонуйте кадр, поместив объект съемки в центр экрана, и нажмите кнопку спуска затвора наполовину, чтобы выполнить фокусировку.



❖ Если объект плохо освещен, может загореться лампа подсветки АФ (📖 77).

Если фотокамера может выполнить фокусировку, она подаст двойной сигнал, а зона фокусировки и индикатор фокусировки будут подсвечены зеленым. Фокусировка и экспозиция остаются заблокированными, пока кнопка затвора нажата наполовину.

Если фотокамера не смогла сфокусироваться, рамка фокусировки станет красной, **!AF** появится на дисплее, а индикатор фокусировки будет мигать белым. Если объект находится близко к фотокамере (фактическое расстояние различается в зависимости от объектива; для получения более подробной информации см. руководство объектива), выберите режим макросъемки и повторите попытку (📖 32).

6 Выполните съемку.

Чтобы сделать снимок, плавно нажмите кнопку затвора до конца.



Просмотр фотографий

Полнокадровый просмотр фотографий

Фотографии можно просматривать в видоискателе или на ЖК-дисплее. При съемке важных фотографий сначала сделайте пробный снимок и проверьте результат.

Для просмотра снимков в полнокадровом режиме нажмите .

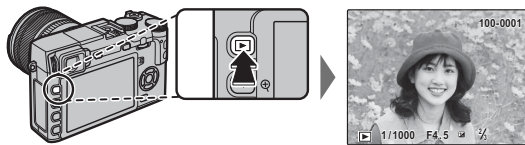

Другие снимки можно просматривать, нажимая селектор влево или вправо или поворачивая диск управления. Нажмите селектор или поверните диск вправо, чтобы просмотреть снимки в порядке их съемки, или влево, чтобы просмотреть их в обратном порядке. Держите селектор в нажатом положении для быстрого перехода к нужному кадру.



◆ В режиме просмотра фотографии, сделанные другими фотокамерами, обозначаются значком  ("подарок").

Избранное: Оценка изображений

Чтобы оценить текущее изображение, нажмите **DISP/BACK** и затем нажимайте селектор вверх и вниз для выбора рейтинга от нуля до пяти звезд.

Просмотр информации о фотосъемке

Информация о фотосъемке изменяется при каждом нажатии селектора вверх.

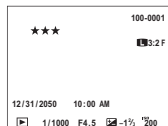

Основные данные

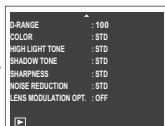

Детали, стр. 1

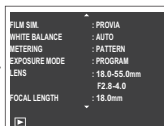

Детали, стр. 2

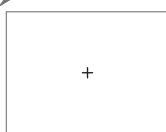

Активная точка фокусировки ("+")

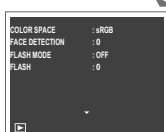

Детали, стр. 3

- Поворачивайте диск управления для просмотра других изображений.

Увеличение в точке фокусировки

Нажмите на центр диска управления, чтобы увеличить изображение в точке фокусировки. Нажмите на центр диска управления снова, чтобы вернуться к полнокадровому просмотру.



Увеличение во время просмотра

Нажмите для увеличения текущего снимка, для уменьшения (для просмотра нескольких снимков нажмите , когда снимок отображается в полнокадровом режиме; 28). При увеличении масштаба снимка, для просмотра участков изображения, которые не помещаются на дисплее в данный момент, можно использовать селектор. Нажмите **DISP/BACK** или **MENU/OK**, чтобы выйти из режима увеличения.



Индикатор масштаба

В окне навигации видно, какая часть кадра отображается в данный момент

- Максимальный коэффициент масштабирования зависит от размера изображения (74). Увеличение при просмотре недоступно, если отображаются кадрированные копии или копии с измененным размером, сохраненные с размером **640**.

Многокадровый просмотр

Чтобы изменить число отображаемых кадров, нажмите **Q**, когда снимок отображается в полнокадровом режиме.

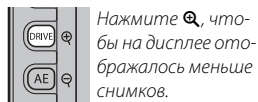
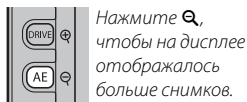



Воспользуйтесь селекторной кнопкой для выделения фотографий и нажмите **MENU/OK**, чтобы просмотреть выделенное изображение в полнокадровом режиме (чтобы увеличить масштаб выбранного снимка, нажмите **Q**, когда снимок отображается в полнокадровом режиме; [стр. 27](#)). В девяти- и стокадровом режимах просмотра нажмите селектор вверх или вниз для просмотра других снимков.

Удаление фотографий

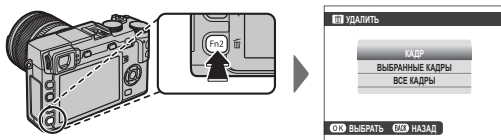
Чтобы удалить определенные фотографии, несколько выделенных фотографий или все фотографии, нажмите кнопку , когда снимок отображается в полнокадровом режиме, и выберите одну из опций, перечисленных ниже. *Учтите, что удаленные изображения нельзя восстановить. Скопируйте важные изображения на компьютер или другое устройство хранения данных прежде, чем приступить к удалению.*



Опция	Описание
КАДР	Нажимайте селектор влево или вправо для пролистывания снимков и нажимайте MENU/OK для удаления текущего снимка (диалоговое окно подтверждения не отображается).
ВЫБРАННЫЕ КАДРЫ	Выберите снимки и нажмите MENU/OK , чтобы выделить их или снять выделение (снимки, которые включены в фотоальбомы и очередь печати, помечены значком ). После завершения операции нажмите DISP/BACK , чтобы открыть диалоговое окно подтверждения, а затем выделите ДА и нажмите MENU/OK для удаления выделенных снимков.
ВСЕ КАДРЫ	Откроется окно подтверждения; выделите ДА и нажмите MENU/OK , чтобы удалить все незащищенные снимки. Нажатие DISP/BACK отменяет удаление; учтите, что снимки, удаленные до нажатия этой кнопки, не могут быть восстановлены.

- ❖ Защищенные изображения удалить нельзя. Удалите защиту с любых изображений, которые Вы хотите удалить ( 83).
- ❖ Фотографии также можно удалить при помощи опции  **УДАЛИТЬ** в меню просмотра.
- ❖ Если появляется сообщение о том, что выбранные снимки являются частью задания печати DPOF, нажмите **MENU/OK** для удаления этих снимков.

Использование вспышки

Используйте встроенную вспышку для дополнительного освещения при фотографировании ночью или в помещении при недостаточном освещении.





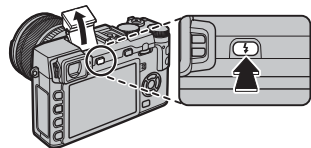

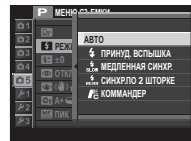

1 Нажмите кнопку , чтобы поднять вспышку.







- ① Вспышка может контактировать с принадлежностями, установленными на горячем башмаке. При необходимости снимите данные принадлежности прежде, чем поднимать вспышку.



2 Выберите  **РЕЖИМ ВСПЫШКИ** в меню съемки. Появятся опции, показанные ниже; нажмите селектор вверх или вниз, чтобы выбрать опцию, и нажмите **MENU/OK**, чтобы ее выбрать.



Режим	Описание
АВТО (АВТО ВСПЫШКА)/  (УСТ. КРАСН. ГЛАЗ)*	Вспышка срабатывает при необходимости. Рекомендуется в большинстве случаев.
 (ПРИНУД. ВСПЫШКА)/  (ПРИНУД. ВСПЫШКА)*	Вспышка срабатывает при съемке каждого кадра. Используйте для объектов, освещенных сзади, или для получения естественной цветопередачи во время съемки при ярком свете.
 (МЕДЛЕННАЯ СИНХР.)/  (ГЛАЗА И СИНХР.)*	Производится фотосъемка основного объекта и фона при слабом освещении (имейте в виду, что ярко освещенные объекты могут получаться переэкспонированными).
 (СИНХР.ПО 2 ШТОРКЕ)/  (СИНХР.ПО 2 ШТОРКЕ)*	Вспышка срабатывает непосредственно перед закрытием затвора.
 (КОММАНДЕР)	Встроенную вспышку можно использовать для управления дополнительными блоками удаленных вспышек.

* Когда включена интеллектуальная функция определения лица ( 77) и **ВКЛ** выбрано для  **УДАЛ. ЭФ. КРАСН. ГЛАЗ** в меню установки параметров ( 79), удаление эффекта красных глаз доступно в режимах  **АВТО**,  **ПРИНУД. ВСПЫШКА**,  **МЕДЛЕННАЯ СИНХР.** и  **КОММАНДЕР**. Функция удаления эффекта красных глаз уменьшает проявление "*красных глаз*", возникающее из-за отражения света вспышки сетчаткой глаза снимаемого человека, как показано на рисунке справа.



- ① В зависимости от расстояния до объекта, некоторые объективы могут отбрасывать тени на фотографии, сделанные со вспышкой.
- ❖ Опустите вспышку в местах, где запрещена съемка со вспышкой, или захватите естественное освещение при тусклом освещении. Также рекомендуется опускать вспышку, когда фотокамера выключена.
- ❖ Если при нажатии кнопки спуска затвора наполовину отображается символ , то при фотосъемке сработает вспышка.
- ❖ В любом режиме, кроме командер, вспышка может сработать несколько раз с каждым снимком. Не двигайте фотокамеру до завершения съемки.

Выдержка синхронизации вспышки

Вспышка синхронизируется с затвором при выдержке $\frac{1}{180}$ с или более.

Дополнительные вспышки

Фотокамеру также можно использовать с дополнительными вспышками FUJIFILM, устанавливаемыми на башмак. Не используйте вспышки сторонних производителей, подающие более 300 В на горячий башмак фотокамеры.

Режим макросъемки (съемка с близкого расстояния)

Для фокусировки с коротких расстояний нажмите селектор вверх (**MACRO**) и выберите . Чтобы выйти из режима макросъемки, нажмите селектор вверх и выберите **OFF**.

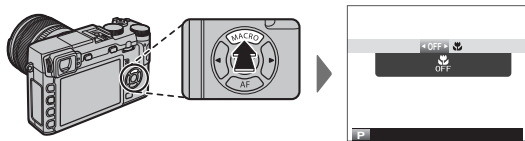

- ❖ Расстояния, с которых фотокамера фокусируется в режиме макросъемки, различаются в зависимости от объектива. См. руководство по эксплуатации объектива для получения подробностей.

Основные функции записи видео и воспроизведения

Запись видео высокой четкости (HD)

Фотокамеру можно использовать для записи коротких видеороликов высокого разрешения. Звук записывается в режиме стерео через встроенный микрофон; во время записи не закрывайте микрофон.

1 Установите диафрагму на **A**.

- ◆ Рекомендуется стабилизация изображения (📖 9).

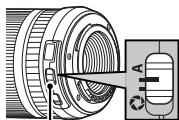

Переключатель режима диафрагмы

2 Нажмите кнопку **DRIVE**, чтобы отобразить опции режима работы. Нажмите селектор вверх или вниз, чтобы выделить **VI-DEO** (ВИДЕО) и нажмите **MENU/OK**.

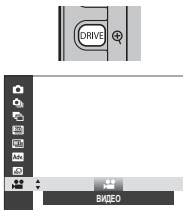

3 Нажмите кнопку затвора до конца, чтобы начать съемку.



4 Снова нажмите кнопку затвора до конца, чтобы закончить съемку. Запись прекращается автоматически, когда достигается максимальная длина или полностью заполняется память.



- ◆ Размер кадра и частоту кадров можно выбрать с помощью **РЕЖИМ ВИДЕО** (📖 80). Режим фокусировки выбирается с помощью переключателя режима фокусировки (📖 47); для непрерывной регулировки фокуса выберите **S** или **S** и включите Интеллектуальную функцию определения лица (📖 77, 80). Интеллектуальная функция определения лица недоступна в режиме фокусировки **M**.
- ◆ Во время записи поправку экспозиции можно установить до ± 2 EV.
- ◆ Во время записи видеофрагментов загорается индикатор.
- ⓘ Микрофон может улавливать звуки от приводов объектива или другие звуки, издаваемые фотокамерой во время съемки.
- ⓘ В видеофрагментах, на которых сняты очень яркие объекты, могут появляться вертикальные или горизонтальные полосы. Это нормальное явление, не означающее неисправность.

Кнопка Q

Кнопку **Q** можно использовать для просмотра и регулировки настроек фотокамеры (📖 36).

Глубина резкости

Настройте диафрагму до начала записи. Для смягчения деталей фона выберите низкое число *f*. Эффект становится более выраженным при увеличении расстояния между объектом съемки и фоном.

- ① Видеофрагменты, записанные, когда диафрагма отображается красным цветом, не будут правильно экспонированы.

Использование внешнего микрофона

Звук можно записывать с помощью внешних микрофонов. Для получения подробной информации см. руководство к микрофону; если диаметр разъема микрофона составляет 3,5 мм, используйте 3,5-2,5 мм адаптер.

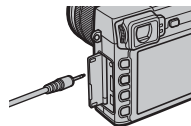

- ◆ Диалоговое окно, показанное справа, будет отображаться, когда микрофон подключен к разъему микрофона/пульта дистанционного спуска затвора. Нажмите **MENU/OK** и выберите **МИК./ДИСТАН.СПУСК >** **МИК.** (📖 80).

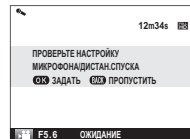

Просмотр видефрагментов

Во время воспроизведения видефрагменты отображаются на ЖК-дисплее, как показано справа. При просмотре видефрагмента могут выполняться следующие операции:

Операция	Описание
Запуск/пауза воспроизведения	Нажмите селектор вниз , чтобы начать просмотр. Нажмите его снова, чтобы приостановить. При временной остановке воспроизведения Вы можете нажать селектор влево или вправо для покадрового просмотра назад или вперед.
Завершение воспроизведения	Нажмите селектор вверх , чтобы закончить просмотр.
Регулировка скорости	Нажмите селектор влево или вправо , чтобы выбрать скорость воспроизведения при просмотре.
Регулировка громкости	Нажмите MENU/OK , чтобы приостановить воспроизведение и вывести на дисплей регулятор громкости. Нажимайте селектор вверх или вниз, чтобы отрегулировать громкость; нажмите MENU/OK снова, чтобы возобновить воспроизведение. Громкость можно отрегулировать с помощью опции ▶ НАСТР-КАЗВУКА > ГРОМК. ВОСП. в меню просмотра (📖 89).

Значок видео



Во время просмотра на дисплее отображается индикатор хода воспроизведения.

- ❶ Не закрывайте динамик во время воспроизведения.
- ❶ Звук не проигрывается в бесшумном режиме.

Индикатор процесса

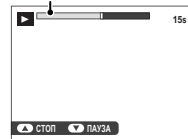

🔊 Скорость воспроизведения

Нажмите селектор влево или вправо, чтобы выбрать скорость воспроизведения при просмотре. Скорость указана количеством стрелок (▶ или ◀).

Стрелка



Кнопка Q (быстрое меню)

Нажмите **Q** для быстрого доступа к следующим пунктам. Для получения информации о доступных опциях, см. страницы, перечисленные ниже.

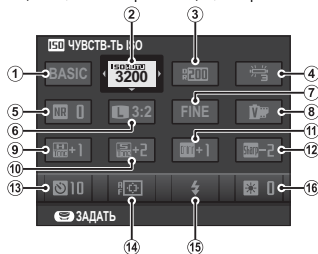

1	ВЫБЕР.ПОЛЪЗ.НАСТР.	68	9	ТОН СВЕТОМ	75
2	ISO ЧУВСТВ-ТЬ ISO	45	10	ТОН ТЕНЕЙ	75
3	ДИНАМИЧ. ДИАПАЗОН	75	11	ЦВЕТ	75
4	WB БАЛАНС БЕЛОГО	43	12	РЕЗКОСТЬ	75
5	NR СНИЖЕНИЯ ШУМА	76	13	ТАЙМЕР	55
6	РАЗМЕР ИЗОБР.	74	14	РЕЖИМ АФ	77
7	КАЧЕСТВО ИЗОБР.	74	15	РЕЖИМ ВСПЫШКИ	30
8	МОДЕЛИРОВ. ПЛЕНКИ	64	16	ЯРК.ВИДОИСК./ЖК	89

1 Нажмите **Q**, чтобы отобразить быстрое меню во время съемки.

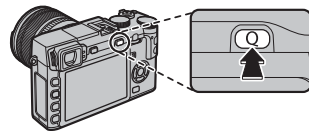

2 Воспользуйтесь селектором, чтобы выделить пункты, и поворачивайте диск управления, чтобы их изменить.



3 Нажмите **Q** для выхода после завершения настроек.

Режим видео

В режиме видео быстрое меню содержит следующие пункты:

WB БАЛАНС БЕЛОГО	43	МОДЕЛИРОВ. ПЛЕНКИ	64
РЕЖИМ ВИДЕО	80	ЯРК.ВИДОИСК./ЖК	89

Более подробно о фотосъемке и просмотре

Выбор режима экспозиции

Фотокамера предоставляет выбор из режимов программной АЭ (**P**), АЭ с приоритетом выдержки (**S**), АЭ с приоритетом диафрагмы (**A**) и ручной экспозиции (**M**).

Программа АЭ (P)

Чтобы фотокамера смогла настроить, и выдержку, и диафрагму для оптимальной экспозиции, установите выдержку и диафрагму на **A**. На дисплее появится **P**.

- ❗ Если объект находится вне диапазона экспомера фотокамеры, показания выдержки и диафрагмы будут отображаться, как "— —".

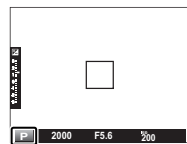
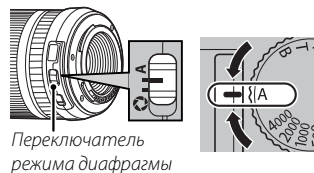

Программный сдвиг

При желании, Вы можете нажимать переключатель влево или вправо для выбора других сочетаний выдержки и диафрагмы без изменения экспозиции (программный сдвиг). Новые значения выдержки и диафрагмы показаны желтым цветом. Программный сдвиг недоступен, когда присоединена вспышка, которая поддерживает TTL авто, **АВТО** выбрано для **3-Frame ДИНАМИЧ. ДИАПАЗОН** в меню съемки (🗨 75), или автоматическая опция выбрана для **ISO ЧУВСТВ-ТЬ ISO** в меню съемки (🗨 45). Для отмены программного сдвига выключите фотокамеру.



Автоэкспозиция с приоритетом выдержки (S)

Чтобы настроить выдержку вручную, позволив фотокамере выбрать диафрагму для оптимальной экспозиции, установите кольцо диафрагмы в положение **A** и используйте диск выдержки. На дисплее появится **S**.

- ✦ При настройках, отличных от **180X**, выдержку также можно настроить с шагом 1/3 EV, поворачивая диск управления или (за исключением режима расширенного фильтра;  63) нажимая селектор влево или вправо. Выдержка может быть отрегулирована даже в том случае, когда кнопка спуска затвора нажата наполовину.
- ① Если с использованием выбранной выдержки нельзя достичь правильной экспозиции, то при нажатии кнопки затвора наполовину диафрагма будет отображаться красным. Регулируйте выдержку до тех пор, пока не будет достигнута правильная экспозиция.
- ① Если объект съемки находится вне диапазона экспомера фотокамеры, показания диафрагмы будут отображаться, как “---”.

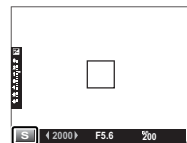
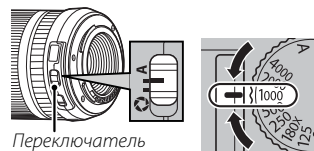

Объективы без кольца диафрагмы

Если объектив не оснащен кольцом диафрагмы, выдержку можно установить, нажимая селектор влево или вправо. Выдержку невозможно установить в режиме расширенного фильтра ( 63).

Автоэкспозиция с приоритетом диафрагмы (A)

Чтобы настроить диафрагму вручную, позволив фотокамере выбрать диафрагму для оптимальной экспозиции, поверните диск выдержки в положение **A** и отрегулируйте диафрагму по желанию. На дисплее появится **A**.

- ♦ Диафрагма может быть отрегулирована даже в том случае, когда кнопка спуска затвора нажата наполовину.
- ❗ Если с использованием выбранной диафрагмы нельзя достичь правильной экспозиции, то при нажатии кнопки затвора наполовину выдержка будет отображаться красным. Регулируйте диафрагму до тех пор, пока не будет достигнута правильная экспозиция.
- ❗ Если объект находится вне диапазона экспомера фотокамеры, показания выдержки будут “---”.

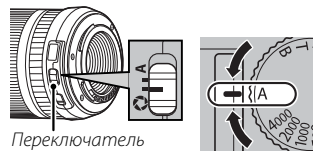

Переключатель режима диафрагмы

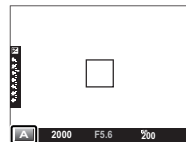
**Просмотр глубины резкости**

При выборе **ПРОСМ.ГЛ.РЕЗК.** для любой из кнопок **Fn**, **Fn2**, **AE** и **AF** с помощью выбора опции **НАСТР.(Fn) ФУНКЦ.** (67) в меню съемки, нажатие кнопки устанавливает для диафрагмы выбранные настройки, позволяя предварительно посмотреть глубину резкости в видоискателе или ЖК-дисплее (LCD).

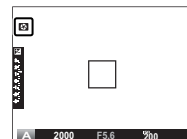

Ручная экспозиция (M)

Значение экспозиции, предложенное фотокамерой, можно изменить, настроив и выдержку, и экспозицию на значения, отличные от **A**. На дисплее появится **M**.

- При настройках, отличных от **180X**, выдержку также можно настроить с шагом $\frac{1}{3}$ EV, поворачивая диск управления или (за исключением режима расширенного фильтра;  63) нажимая селектор влево или вправо.

- На дисплее ручной экспозиции имеется индикатор экспозиции, который показывает величину недо- или переэкспонирования с применением текущих установок.

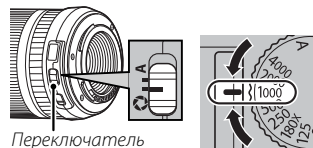

Переключатель режима диафрагмы

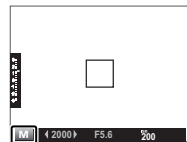

Предварительный просмотр экспозиции

Чтобы посмотреть экспозицию на ЖК-дисплее (LCD), выберите **ВКЛ** для  **НАСТР-КА ЭКРАНА > ПРОС.ЭКС.В РУЧ.РЕЖ.** Выберите **ОТКЛ** при использовании вспышки или в других случаях, в которых экспозиция может измениться, когда делается снимок.

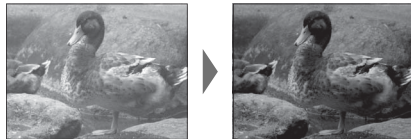

Объективы без кольца диафрагмы

Если объектив не оснащен кольцом диафрагмы, выдержку можно установить, нажимая селектор влево или вправо. Выдержку невозможно установить в режиме расширенного фильтра ( 63).

Длинные экспозиции (Т/В)

Выберите выдержку **Т** (время) или **В** (ручная) для длительной экспозиции.

- Для предотвращения движения фотокамеры во время экспозиции рекомендуется использовать штатив.
- Для снижения "шума" (пятнистости) при длительных экспозициях выберите **ВКЛ** для **СНИЖ.ШУМ.ДЛ.ЭКСП** в меню съемки (📖 76). Учтите, что при этом может увеличиться время записи изображений после съемки.

Время (Т)

- 1 Поверните диск выдержки в положение **Т**.
- 2 Нажмите селектор влево или вправо, чтобы выбрать выдержку от 30 с до 1/2 с с интервалом в 1/3 EV.

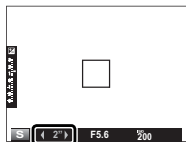

- 3 Полностью нажмите кнопку затвора, чтобы сделать фотографию с выбранной выдержкой. Таймер обратного отсчета будет отображаться во время работа экспозиции.



Ручная (В)

- 1 Поверните диск выдержки в положение **В**.
 - 2 Полностью нажмите кнопку затвора. Затвор останется открытым до 60 минут, пока будет нажата кнопка затвора; на дисплее будет отображаться время, прошедшее с начала экспозиции.
- При выборе значения диафрагмы **A** выдержка блокируется на значении 30 с.



Использование пульта дистанционного спуска затвора

Для длинных экспозиций можно использовать дополнительный пульт дистанционного спуска затвора RR-90. Для получения более подробной информации см. руководство, которое прилагается к RR-90.

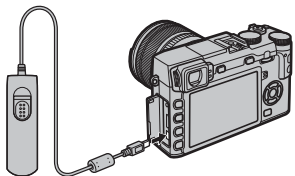

Пульты удаленного спуска затвора сторонних производителей

Пульты удаленного спуска затвора сторонних производителей (доступны от сторонних производителей) можно подключить, как показано ниже.

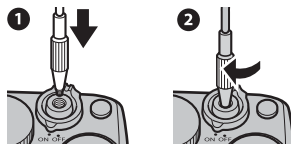

Или же, можно подключить электронный пульт дистанционного спуска затвора через разъем микрофона/пульта удаленного спуска затвора.

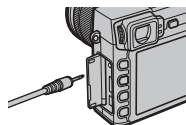

Баланс белого

Для получения естественных цветов выберите **WB БАЛАНС БЕЛОГО** в меню съемки, чтобы отобразить следующие опции, затем воспользуйтесь селектором, чтобы выделить опцию, которая соответствует источнику света, и нажмите **MENU/OK**. Отобразится диалоговое окно, показанное справа снизу; воспользуйтесь селектором для тонкой настройки баланса белого или нажмите **DISP/BACK**, чтобы выйти без выполнения тонкой настройки.

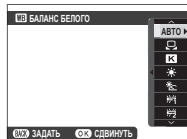



Опция	Описание
АВТО	Баланс белого настраивается автоматически.
	Измерьте величину баланса белого (🗨 44).
К	При выборе этой опции отображается список цветových температур (🗨 44); выделите температуру и нажмите MENU/OK , чтобы выбрать выделенную опцию и открыть диалоговое окно тонкой настройки.
	Для съемки объектов, освещенных прямым солнечным светом.

Опция	Описание
	Для съемки объектов в тени.
	Для съемки при освещении люминесцентными лампами "дневного света".
	Для съемки при освещении "белыми теплыми" люминесцентными лампами.
	Для съемки при освещении "белыми холодными" люминесцентными лампами.
	Для съемки при освещении лампами накаливания.
	Снижает синий оттенок, обычно возникающий при съемке под водой.

- ❖ Баланс белого при освещении вспышкой настраивается только в режимах **АВТО** и . Выключите вспышку, используя другие опции баланса белого.
- ❖ Результаты различаются в зависимости от условий съемки. После съемки просмотрите результаты, чтобы проверить цветопередачу.
- ❖ Баланс белого также можно присвоить любой из кнопок **Fn**, **Fn2**, **AE** и **AF** с помощью опции **Fn НАСТР.(Fn) ФУНКЦ.** (🗨 67) в меню режима съемки.

Пользовательский баланс белого

Выберите , чтобы настроить баланс белого для необычных условий освещения. Отобразятся опции замера баланса белого; поместите в кадр объект белого цвета, чтобы он заполнил дисплей, и полностью нажмите кнопку затвора, чтобы измерить баланс белого (чтобы выбрать самое последнее пользовательское значение и выйти без замера баланса белого, нажмите **DISP/BACK** или нажмите **MENU/OK**, чтобы выбрать самое последнее значение и отобразить диалоговое окно тонкой настройки).

- **Если отображается “ГОТОВО !”**, нажмите **MENU/OK**, чтобы установить для баланса белого значение, полученное при измерении.
- **Если отображается “НИЖЕ”**, увеличьте коррекцию экспозиции ( 53) и попробуйте снова.
- **Если отображается “ВЫШЕ”**, уменьшите коррекцию экспозиции ( 53) и попробуйте снова.

Цветовая температура

Цветовая температура – это объективная мера цвета источника освещения, выражаемая в градусах Кельвина (K). Источники света с цветовой температурой, близкой к таковой для прямого солнечного света, воспринимаются, как белые; источники света с меньшей цветовой температурой имеют желтый или красный оттенок, тогда как источники с более высокой температурой имеют синеватый оттенок. Вы можете задавать цветовую температуру в соответствии с источником освещения, как показано в следующей таблице, или же выбирать опции, которые резко отличаются от цвета источника освещения, чтобы сделать изображение “теплее” или “холоднее”.

◀ Выберите для красноватых источников освещения или “холодных” изображений

Выберите для синеватых источников освещения или “теплого” изображения ▶

2000K

Искусственное освещение
Рассвет/закат

5000K

Прямой солнечный свет

Тень

15000K

Синее небо

Чувствительность

«Чувствительность» – это восприимчивость фотокамеры к свету. Выберите значение от 200 до 6400 или выберите **L (100)**, **H (12800)** или **H (25600)** для особых случаев. Более высокие значения можно использовать для снижения размытости при плохом освещении, тогда как более низкие значения позволяют снимать с более длинными выдержками и более широкими диафрагмами при ярком свете; учтите, однако, что на снимках, снятых с использованием высокой чувствительности, особенно **H (25600)**, могут появляться пятна, тогда как при выборе **L (100)** уменьшается динамический диапазон. В большинстве ситуаций рекомендуется использовать значения от ISO 200 до ISO 6400. При выборе **АВТО** фотокамера автоматически настроит чувствительность в соответствии с условиями съемки.

1 В режиме съемки нажмите **MENU/OK**, чтобы открыть меню съемки. Нажмите селектор вверх или вниз, чтобы выделить **ISO ЧУВСТВ-ТЬ ISO** и нажмите **MENU/OK**.

❖ Чувствительность можно присвоить любой из кнопок **Fn**, **Fn2**, **AE** и **AF** с помощью опции **FN НАСТР.(Fn) ФУНКЦ.** (📖 67) в меню режима съемки.

2 Нажимайте селектор вверх или вниз, чтобы выделить нужную опцию, и нажмите **MENU/OK**, чтобы ее выбрать.

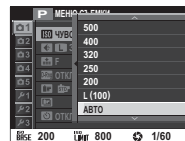
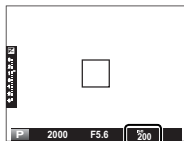

- ❖ Установка чувствительности не сбрасывается при выключении фотокамеры.
- ❖ **L (100)** сбрасывается на ISO 200, а **H (12800)** и **H (25600)** сбрасываются на ISO 6400, когда для качества изображения выбирается **RAW**, **FINE+RAW** или **NORMAL+RAW** (📖 74). Для получения более подробной информации о настройках, доступных с **L (100)**, **H (12800)** и **H (25600)**, см. стр. 127.

■ АВТО

Следующие опции доступны при выборе **АВТО**:

Опция	По умолчанию
ЧУВСТВИТ. ПО УМОЛЧАНИЮ	200
МАКС. ЧУВСТВИТ.	800
МИН.СКОР.ЗАТВОРА	1/60

Фотокамера автоматически выбирает чувствительность между значением по умолчанию и максимальным значением. Чувствительность становится больше значения по умолчанию только в том случае, если значение скорости затвора, необходимое для оптимальной экспозиции, меньше значения, выбранного для параметра **МИН.СКОР.ЗАТВОРА**.



- ❖ Если значение параметра **ЧУВСТВИТ. ПО УМОЛЧАНИЮ** больше значения, выбранного для **МАКС. ЧУВСТВИТ.**, параметр **ЧУВСТВИТ. ПО УМОЛЧАНИЮ** будет установлен на значение, выбранное для **МАКС. ЧУВСТВИТ.**
- ❖ Фотокамера может выбрать скорость затвора, меньшую, чем **МИН. СКОР. ЗАТВОРА**, если снимки будут недоэкспонированы при значении, выбранном для параметра **МАКС. ЧУВСТВИТ.**

Режим фокусировки

Используйте селектор режима фокусировки для выбора способа фокусировки фотокамеры (имейте в виду, что независимо от выбранной опции, когда фотокамера будет находиться в режиме ручной фокусировки, будет использоваться ручная фокусировка).

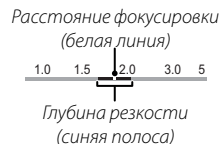
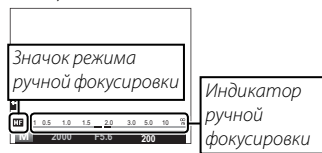
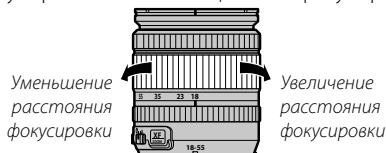
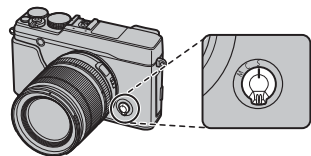
- **S** (однократная АФ): Фокусировка блокируется, когда кнопка затвора нажата наполовину. Выберите этот режим для съемки неподвижных объектов.
- **C** (непрерывная АФ): Выполняется непрерывная фокусировка в соответствии с изменениями расстояния до объекта, пока кнопка затвора нажата наполовину. Используйте для объектов, находящихся в движении.
- **M** (ручной): Выполните фокусировку вручную с помощью фокусировочного кольца объектива. Поворачивайте кольцо влево для уменьшения расстояния фокусировки и вправо – для увеличения. Индикатор ручной фокусировки указывает, насколько расстояние фокусировки совпадает с расстоянием до объекта в рамке фокусировки (белая линия показывает расстояние фокусировки, синяя полоса – глубину резкости или, другими словами, расстояние перед и за точкой фокусировки, которая должна быть в фокусе); также Вы можете проверить фокусировку визуально в видоискателе или на ЖК-дисплее. Выберите этот режим для ручного управления фокусировкой или в ситуациях, когда фотокамера не может сфокусироваться с помощью автофокусировки (📖 52).



- ❖ Используйте опцию  **ФОКУСИР. КОЛЬЦО** в меню настройки параметров (📖 90), чтобы сменить направление вращения кольца фокусировки.
- ❖ Чтобы воспользоваться автофокусировкой для фокусировки на объекте в выбранной зоне фокусировки (📖 50), нажмите кнопку **AF-L**. Используйте эту функцию для быстрой фокусировки на выбранном объекте в режиме ручной фокусировки.
- ❖ Фотокамера может отображать расстояние фокусировки в метрах или футах. Для выбора используемых единиц воспользуйтесь опцией  **НАСТР-КА ЭКРАНА > ЕДИНИЦЫ ШКАЛЫ ФОКУСИРОВКИ** в меню установки параметров (📖 90).
- ❖ Если **ВКЛ** выбрано для  **ПРЕДВАРИТЕЛ. АФ** в меню съемки (📖 78), фокус будет непрерывно регулироваться в режимах **S** и **C**, даже если кнопка спуска затвора не нажата.

■ Индикатор фокусировки

Индикатор фокусировки горит зеленым цветом, когда объект находится в фокусе, и мигает белым, когда фотокамера не может сфокусироваться. Скобки (“()”) указывают на то, что фотокамера фокусируется, и непрерывно отображаются в режиме **C**, когда кнопка спуска затвора нажата наполовину. **MF** отображается в режиме ручной фокусировки.

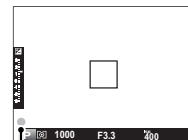

Индикатор
фокусировки

● Проверка фокусировки

Для увеличения текущей зоны фокусировки (☰ 50) для точной фокусировки нажмите на центр диска управления. Нажмите снова, чтобы отменить увеличение. В режиме ручной фокусировки увеличение может быть отрегулировано с помощью поворота диска управления, когда для **MF** **ПОМОЩЬ РУЧН.ФОК.** выбрано **СТАНДАРТ** или **ВЫДЕЛ.ПИК ФОКУСА**, а также если **ВКЛ** выбрано для **НАСТР-КА ЭКРАНА > MF** **ПРОВЕРКА ФОКУСА**, камера автоматически увеличит выбранную зону фокусировки при повороте кольца фокусировки. Изменение фокусного расстояния недоступно в режиме фокусировки **C**, или когда включено **PRE-SET** **ПРЕДВАРИТЕЛ. АФ.**



■ Помощь при ручной фокусировке

Опцию **MF** **ПОМОЩЬ РУЧН.ФОК.** в меню настройки можно использовать для проверки фокуса, когда снимки помещаются в кадр на ЖК-дисплее (LCD) или электронном видоискателе в режиме ручной фокусировки.

- ☛ Меню **MF** **ПОМОЩЬ РУЧН.ФОК.** можно отобразить с помощью нажатия и удерживания центральной кнопки диска управления.

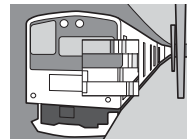

Доступны следующие опции:

- **ВЫДЕЛ. ПИК ФОКУСА:** Выделяет высококонтрастные контуры. Поворачивайте кольцо масштабирования, пока объект не будет выделен.
- **ЦИФР. РАЗДВ. ИЗОБР.:** Отображает разделенное на слои черно-белое изображение в центре кадра. Поместите объект в зону расслоенного изображения и поворачивайте кольцо фокусировки, пока три части разбитого изображения не будут правильно совмещены.





Выбор рамки фокусировки

Фотокамера предлагает выбор точек фокусировки, что дает возможность скомпоновать снимок, расположив главный объект практически в любом месте кадра.

- ① В режимах фокусировки **S** и **C** выбор зоны фокусировки доступен только в том случае, когда  **ПО КАДРУ** выбрано для  **РЕЖИМ AF** в меню съемки и Интеллектуальная функция определения лица выключена ( 77).

Для выбора положения рамки фокусировки нажмите селекторную кнопку вниз (**AF**), а затем нажимайте селекторную кнопку вверх, вниз, влево или вправо (рамку фокусировки можно вернуть в центр, нажав **DISP/BACK**). Нажмите кнопку **MENU/OK**, чтобы активировать настройку. В режиме ручной фокусировки можно также выбрать точку фокусировки с помощью кнопки **AF**.

В режимах фокусировки **S** и **C** Вы можете выбрать размер рамки фокусировки, нажимая селекторную кнопку вниз (**AF**) и поворачивая диск управления. Поверните диск влево, чтобы уменьшить рамку до 50%, вправо, чтобы увеличить ее до 150%, или нажмите центральную кнопку диска, чтобы восстановить исходный размер рамки. Нажмите кнопку **MENU/OK**, чтобы активировать настройку.

- ◆ При настройках по умолчанию выбор зоны фокусировки назначен для кнопки **AF**, и к нему можно получить доступ, нажав селектор вниз, кроме того, функция доступа может быть присвоена любой из кнопок **Fn**, **Fn2** и **AE** ( 67). Выбор зоны фокусировки также можно открыть с помощью опции  **ЗОНА ФОКУСИРОВКИ** в меню съемки.

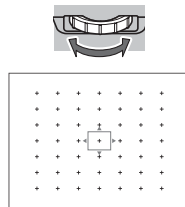
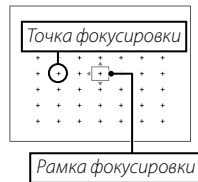
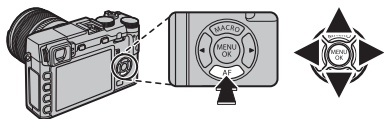

Блокировка фокуса/экспозиции

Эта функция предназначена для композиции снимков, на которых объект расположен не по центру:

1 Фокусировка: Наведите рамку фокусировки на объект и нажмите кнопку затвора наполовину, чтобы заблокировать фокус и экспозицию. Фокус и экспозиция будут оставаться заблокированными, пока кнопка затвора нажата наполовину (блокировка АФ/АЭ).



❖ Фокус и экспозицию также можно заблокировать с помощью кнопок **AF-L** и **AE-L** соответственно (если **БЛОКИРОВКА АЭ/АФ** выбрано для **AF-L** **КНОПК. БЛОК. АФ** в меню режима съемки, нажатие кнопки **AF-L** заблокирует фокусировку и экспозицию;  78).

2 Измените композицию: Держите кнопку затвора нажатой наполовину или держите кнопку **AF-L** или **AE-L** нажатой.

❖ Фокусировка и/или экспозиция будут оставаться заблокированными, пока нажата кнопка **AF-L** или **AE-L**, вне зависимости от того, нажата ли кнопка спуска затвора наполовину. Если **ПЕРЕКЛ.БЛОК.АЭ/АФ** выбрано для **AF-L** **РЕЖ. БЛОКИР. АЭ/АФ** ( 78), фокусировка и/или экспозиция блокируются при нажатии кнопки и остаются заблокированными до повторного нажатия этой кнопки.



3 Снимайте: Нажмите кнопку затвора до конца.



Автофокусировка

Несмотря на наличие высокоточной системы автофокусировки, фотокамера может не сфокусироваться на перечисленных ниже объектах.

- Сильно отражающие предметы, например, зеркала или кузова автомобилей.



- Быстро движущиеся объекты.

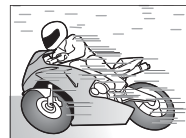

- Объекты, фотографируемые через окно или другой отражающий объект.
- Темные объекты и материалы, которые не отражают, а поглощают свет, например, волосы или мех.
- Полупрозрачные, изменчивые объекты, например, дым или пламя.
- Объекты, слабо контрастирующие с фоном (например, одежда того же цвета, что и фон).
- Объекты, расположенные спереди или сзади высококонтрастного объекта, который также находится в рамке кадра (например, объект, снимаемый на фоне высококонтрастных элементов).

Коррекция экспозиции

Поворачивайте диск коррекции экспозиции, чтобы изменить экспозицию при съемке очень ярких, очень темных или высококонтрастных объектов. Эффект виден на дисплее.



Индикатор коррекции экспозиции

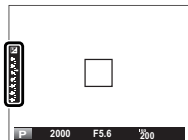

Стандартное отображение

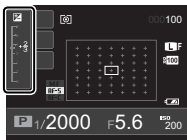

Детальное отображение (ЖК-дисплей)

Выберите положительные значения (+) для увеличения экспозиции



Выберите отрицательные значения (-) для уменьшения экспозиции



❗ Доступная величина поправки варьируется в зависимости от режима съемки.

Значение экспозиции (EV)

Значение экспозиции определяется чувствительностью сенсора изображения и количеством света, которое попадает в фотокамеру. Увеличение значения в два раза увеличивает EV на один, а уменьшение в два раза - уменьшает EV на один. Количество света, попадающего в фотокамеру, может управляться настройкой диафрагмы и выдержки.

Выбор величины коррекции экспозиции

• **Объекты, освещенные сверху:** Выберите значения от $+2\frac{1}{3}$ EV до $+1\frac{1}{3}$ EV.



• **Сильно отражающие объекты или очень яркие сцены** (например, заснеженные поля): $+1$ EV



• **Сцены, на которых много неба:** $+1$ EV



• **Ярко освещенные одиночные объекты** (особенно при съемке на темном фоне): $-2\frac{1}{3}$ EV

• **Объекты, слабо отражающие свет** (сосны или темная листва): $-2\frac{1}{3}$ EV

Экспомер

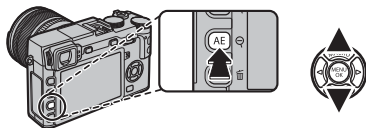
Чтобы выбрать способ замера экспозиции фотокамерой, нажмите кнопку **AE** для отображения опций экспомера. Воспользуйтесь селектором, чтобы выделить опцию, и нажмите **AE**, чтобы ее выбрать.



Режим	Описание
 (МУЛЬТИ)	Фотокамера мгновенно определяет экспозицию на основе анализа композиции, цвета и распределения яркости. Рекомендуется в большинстве случаев.
 (ТОЧЕЧНЫЙ)	Фотокамера измеряет освещенность в зоне по центру кадра, эквивалентной 2% от общей площади. Рекомендуется использовать с освещенными сзади объектами и в других случаях, когда фон намного ярче или темнее, чем главный объект.
 (СРЕДНЕВЗВЕШ.)	Экспозиция определяется усреднением по всему кадру. Этот режим обеспечивает одинаковую экспозицию при съемке нескольких кадров в одних и тех же условиях освещенности, особенно эффективен для пейзажей и портретов, когда снимаемые люди одеты в черную или белую одежду.

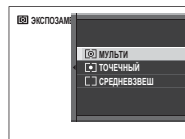

- ◆ При настройках по умолчанию выбор измерений назначен для кнопки **AE**, но он также может быть присвоен любой кнопке из **Fn**, **Fn2** и **AF** (📖 67) или доступен при использовании опции **ЭКСПОЗАМЕР** в меню съемки.
- ⓘ Выбранная опция будет работать только при выключенной интеллектуальной функции определения лица (📖 77).

Использование автоспуска



Применяйте автоспуск для съемки автопортретов или предотвращения размытия, вызванного сотрясением фотокамеры.

1 В режиме съемки нажмите **MENU/OK**, чтобы открыть меню съемки. Нажмите селектор вверх или вниз, чтобы выделить  **ТАЙМЕР** и нажмите **MENU/OK**.

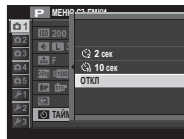

2 Нажимайте селектор вверх или вниз, чтобы выделить одну из перечисленных ниже опций, и нажмите **MENU/OK**, чтобы ее выбрать.



Опция	Описание
 2 сек	Спуск затвора производится через две секунды после нажатия кнопки затвора. Выберите этот режим, чтобы уменьшить размытость, вызываемую движением фотокамеры при нажатии кнопки затвора.
 10 сек	Спуск затвора производится через десять секунд после нажатия кнопки затвора. Используйте для получения фотоснимков, на которых будете присутствовать вы сами.
ОТКЛ	Автоспуск выключен.

3 Нажмите кнопку затвора наполовину для фокусировки.

① Нажимая кнопку затвора, стойте позади фотокамеры. Если вы будете стоять перед объективом, это помешает правильной фокусировке и экспозамеру.



- 4 Чтобы запустить таймер автоспуска, нажмите кнопку затвора до конца. На экране будет отображаться количество секунд, оставшихся до спуска затвора. Чтобы остановить таймер до того, как будет сделан снимок, нажмите **DISP/BACK**.

Индикатор автоспуска, расположенный спереди фотокамеры, будет мигать непосредственно перед выполнением съемки. Если выбран двухсекундный таймер, индикатор автоспуска будет мигать с началом обратного отсчета.

- Таймер автоспуска автоматически выключается при выключении фотокамеры.

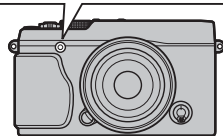
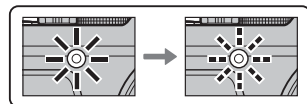
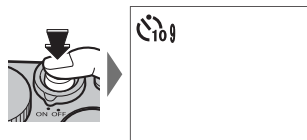



Непрерывная съемка (Режим серийной съемки)

Этот режим подходит для съемки движения в серии фотографий.

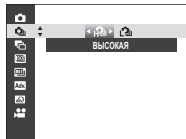
- 1 Нажмите кнопку **DRIVE**, чтобы отобразить опции режима работы.



- 2 Нажмите селекторную кнопку вверх или вниз, чтобы выделить , затем нажмите селектор влево или вправо, чтобы выбрать скорость передачи кадров  (высокая) или  (низкая). Нажмите **MENU/OK** для выхода после завершения настроек.



- 3 Нажмите кнопку затвора наполовину для фокусировки.



- 4 Чтобы начать съемку, нажмите кнопку затвора до конца. Съемка закончится, когда Вы отпустите кнопку спуска затвора, после съемки максимального количества фотографий или после заполнения карты памяти.



- ❖ Фокус и экспозиция определяются первым кадром в каждой серии. Вспышка автоматически выключается; ранее установленный режим вспышки восстанавливается после выхода из режима серийной съемки. Для того, чтобы позволить фокусу и экспозиции изменяться от кадра к кадру, выберите  и поверните переключатель режимов фокусировки в положение **C**.
- ❖ Частота смены кадров меняется в зависимости от объекта съемки, выдержки и режима фокусировки и может становиться медленнее при увеличении количества снимков.
- ❖ Возможно, потребуется дополнительное время для записи изображений, когда закончится съемка.
- ❖ Если номер файла достигнет 999 до завершения съемки, оставшиеся снимки будут записаны в новой папке (📁 91).
- ❖ В некоторых режимах работы съемка может не начаться, если свободного места на карте памяти не достаточно.

Брекетинг

Служит для варьирования настроек в серии снимков.

- 1 Нажмите кнопку **DRIVE**, чтобы отобразить опции работы, и нажмите селектор вверх или вниз, чтобы выделить одну из следующих опций:

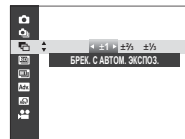

Опция	Описание
БРЕК. С АВТОМ. ЭКСПОЗ.	Нажмите селектор влево или вправо, чтобы выделить величину брекетинга. При каждом нажатии кнопки затвора фотокамера будет делать три снимка с частотой примерно до 6 кс: один с использованием замеренного значения экспозиции, второй - переэкспонированный на выбранную величину, и третий - недоэкспонированный на ту же величину (независимо от выбранной величины экспозиция не будет превышать пределы системы экспомера).
БРЕКЕТИНГ ПО ISO	Нажмите селектор влево или вправо, чтобы выделить величину брекетинга. Каждый раз при спуске затвора фотокамера будет делать снимок с текущей чувствительностью (☰ 45) и обрабатывать его с созданием двух дополнительных копий: одной с повышенной на выбранную величину чувствительностью, и другой с пониженной чувствительностью (независимо от выбранной величины, чувствительность не будет выше ISO 6400 или ниже ISO 200).
БРЕКЕТ. С МОДЕЛ. ПЛЕНКИ	При каждом спуске затвора фотокамера делает один снимок и обрабатывает его для создания копий при настройках моделирования пленки, выбранных для ☑ БРЕКЕТ. С МОДЕЛ. ПЛЕНКИ в меню съемки (☰ 75).
БРЕКЕТ. С ДИНАМ. ДИАП.	Каждый раз при нажатии кнопки затвора фотокамера делает три снимка с разными установками динамического диапазона (☰ 75): 100% для первого, 200% для второго и 400% для третьего снимка. Фотосъемка выполняется со скоростью примерно до 6 кс. Когда действует брекетинг динамического диапазона, чувствительность можно ограничить до минимального значения ISO 800; чувствительность, которая использовалась ранее, восстанавливается после окончания съемки с использованием брекетинга.

Нажмите **MENU/OK** для выбора выделенной опции.

- 2 Сделайте снимки.

Панорамы

Для создания панорамы следуйте экранным инструкциям.

- 1 Нажмите кнопку **DRIVE**, чтобы отобразить опции режима работы. Нажмите селекторную кнопку вверх или вниз, чтобы выделить **Adv**, затем нажмите селектор влево или вправо, чтобы выделить **ПАНОРАМА В ДВИЖЕНИИ**, и нажмите **MENU/OK**.

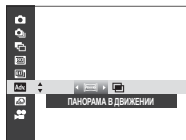

- 2 Чтобы выбрать угол панорамного смещения фотокамеры во время съемки, нажмите селектор влево. Выделите размер и нажмите **MENU/OK**.
- 3 Нажмите селектор вправо, чтобы посмотреть выбор направлений панорамирования. Выделите направление панорамирования и нажмите **MENU/OK**.
- 4 Нажмите кнопку затвора до конца, чтобы начать съемку. Во время съемки нет необходимости держать кнопку затвора нажатой.



- 5 Панорамируйте фотокамеру в направлении, указанном стрелкой. Съемка прекращается автоматически, когда фотокамера перемещается в конечное положение и все элементы панорамы сняты.



- ◆ Съемка прекращается, если во время съемки Вы нажмете кнопку затвора до конца. Панорама может не записаться, если кнопка затвора будет нажата до завершения панорамы.

- ❶ Панорамы создаются из нескольких кадров; экспозиция всей панорамы определяется по первому кадру. В некоторых случаях фотокамера может выполнять съемку с использованием несколько большего или меньшего угла, чем задано, или не может идеально соединить все кадры вместе. Последняя часть панорамы может быть не записана, если съемка останавливается до завершения панорамирования.
- ❷ Съемка может прерваться, если камера панорамируется слишком быстро или слишком медленно. При панорамировании фотокамеры в ином направлении, кроме указанного, съемка прекращается.
- ❸ Желаемые результаты могут быть не достигнуты с движущимися предметами, а также объектами, расположенными близко к фотокамере, однородными объектами вроде неба или поля с травой, объектами, находящимися в постоянном движении, такими, как волны и водопады, или предметами с сильно меняющейся яркостью. Панорамы могут быть смазаны, если объект съемки плохо освещен.



Для получения наилучших результатов

Для получения наилучших результатов используйте объектив с фокусным расстоянием 35 мм или менее (50 мм или менее в формате 35 мм). Упритесь локтями в бока и перемещайте фотокамеру медленно по небольшой окружности с постоянной скоростью, удерживая фотокамеру параллельно или под прямыми углами к горизонту и панорамируя ее только в направлении согласно указаниям. Для получения наилучших результатов применяйте штатив. Если желаемые результаты не достигнуты, попробуйте повторить панорамирование с другой скоростью.

Просмотр панорам

Чтобы увеличить панораму в режиме полнокадрового просмотра, нажмите кнопку , и затем используйте кнопки  и , чтобы увеличить или уменьшить изображение. Вы также можете просматривать панорамы с помощью селектора. Нажмите селектор вниз, чтобы начать воспроизведение, и нажмите снова, чтобы приостановить. Во время приостановки просмотра можно прокрутить панораму вручную, нажимая селектор влево или вправо; вертикальные панорамы прокручиваются вертикально, горизонтальные - горизонтально. Чтобы выйти в полнокадровый просмотр, нажмите селектор вверх.

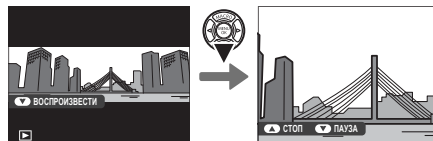

Множественные экспозиции

Создайте фотографию, состоящую из двух экспозиций.



- 1 Нажмите кнопку **DRIVE**, чтобы отобразить опции режима работы. Нажмите селекторную кнопку вверх или вниз, чтобы выделить **Adv**, затем нажмите селектор влево или вправо, чтобы выделить **МНОГОКРАТ.ЭКСПОЗ.**, и нажмите **MENU/OK**.



- 2 Сделайте первый снимок.

- 3 Нажмите **MENU/OK**. Первый снимок будет накладываться на изображение, видимое через объектив, и Вам будет предложено сделать второй снимок.



- ♦ Чтобы вернуться к Шагу 2 и заново сделать первый снимок, нажмите селектор влево. Чтобы сохранить первый снимок и выйти без создания множественной экспозиции, нажмите **DISP/BACK**.

- 4 Сделайте второй снимок, используя первый снимок как ориентир.

- 5 Нажмите **MENU/OK**, чтобы создать множественную экспозицию, или нажмите селектор влево, чтобы вернуться к Шагу 4 и заново сделать второй снимок.



Расширенный Фильтр

Делайте снимки с эффектами фильтров.

- 1 Нажмите кнопку **DRIVE**, чтобы отобразить опции режима работы. Нажмите селектор вверх или вниз, чтобы выделить **ASV**, и нажмите **MENU/OK**.



- 2 Выберите один из следующих фильтров и нажмите **MENU/OK**.



Фильтр	Описание
ЭФФ. ЛОМОГРАФИИ	Выберите для получения эффекта ретро-ломографии.
МИНИАТЮРА	Для эффекта диорамы верх и низ изображений становятся размытыми.
ВЫДЕЛЕНИЕ ЦВЕТА	Создавайте высококонтрастные изображения с насыщенными цветами.
СВЕТЛЫЙ ТОН	Создавайте яркие, малоконтрастные изображения.
ТЕМНОЕ ТОНОВОЕ ИЗОБР.	Создавайте равномерно темные тона с несколькими выделенными областями.

Фильтр	Описание
ДИНАМИЧЕСКИЙ ТОН	Для эффекта фантазии используется выражение динамического тона.
МЯГКИЙ ФОКУС	Создание эффекта равномерного мягкого изображения.
ЧАСТИЧН. ЦВЕТ (КРАСНЫЙ)	Области изображения выбранного цвета записываются в том же цвете. Все остальные участки изображения записываются черно-белыми.
ЧАСТИЧН. ЦВЕТ (ОРАНЖ.)	
ЧАСТИЧН. ЦВЕТ (ЖЕЛТЫЙ)	
ЧАСТИЧН. ЦВЕТ (ЗЕЛЕНЫЙ)	
ЧАСТИЧН. ЦВЕТ (СИНИЙ)	
ЧАСТИЧН. ЦВЕТ (ПУРПУРН.)	

- ♦ В зависимости от объекта и настроек фотокамеры, в некоторых случаях изображения могут быть зернистыми, а их яркость и оттенки могут отличаться.
- ♦ Эффекты фильтра также можно выбрать, нажав селектор влево, когда фотокамера находится в режиме съемки.

Моделирование пленки

Эта функция служит для моделирования эффектов различных сортов фотопленки, включая черно-белую (с цветными фильтрами или без них).

- 1 В режиме съемки нажмите **MENU/OK**, чтобы открыть меню съемки. Нажмите селектор вверх или вниз, чтобы выделить **МОДЕЛИРОВ. ПЛЕНКИ** и нажмите **MENU/OK**.



- 2 Нажимайте диск управления вверх или вниз, чтобы выделить одну из перечисленных ниже опций, и нажмите **MENU/OK**, чтобы ее выбрать.

Опция	Описание
(PROVIA//СТАНДАРТЫЙ)	Стандартная цветопередача. Подходит для разнообразных объектов от портретов до пейзажей.
(VELVIA/ЯРКИЙ)	Высококонтрастная палитра насыщенных цветов, подходящая для съемки природы.
(ASTIA/СЛАБАЯ)	Усиливает диапазон оттенков для телесных тонов портретов, одновременно сохраняя яркость голубого цвета дневного неба. Рекомендуется для съемки портретов на улице.
(PRO Neg. Hi)	Дает немного больше контраста, чем (PRO Neg. Std). Рекомендуется для съемки портретов на улице.
(PRO Neg. Std)	Палитра слабых тонов. Увеличивается диапазон оттенков для телесных тонов, что отлично подходит для студийной съемки портретов.
(МОНОХРОМНЫЙ)	Съемка стандартных черно-белых фотографий.
(МОНОХР. + ЖЕЛТ.ФИЛЬТР)	Служит для съемки черно-белых изображений со слегка повышенным контрастом. При выборе этой установки также слегка снижается яркость тона неба.
(МОНОХР. + КРАСН.ФИЛЬТР)	Служит для съемки черно-белых изображений с повышенным контрастом. При выборе этой установки также снижается яркость тона неба.
(МОНОХР. + ЗЕЛЕН.ФИЛЬТР)	Смягчает тона кожи на черно-белых портретах.
(СЕПИЯ)	Съемка фотографий с эффектом сепии.

Опции моделирования пленки можно сочетать с настройками тона и резкости (75).

Запись снимков в формате RAW

Чтобы записать исходные, необработанные данные с сенсора изображения фотокамеры, выберите опцию **RAW** для качества изображения в меню режима съемки, как описано ниже. Копии изображений RAW в формате JPEG можно создать, используя опцию **RAW КОНВЕРТАЦИЯ RAW** в меню просмотра, или же изображения RAW можно просматривать на компьютере с помощью программы RAW FILE CONVERTER, устанавливаемой вместе с другим программным обеспечением с поставляемого в комплекте компакт-диска (📖 97, 98).

- 1 В режиме съемки нажмите **MENU/OK**, чтобы открыть меню съемки. Нажмите селектор вверх или вниз, чтобы выделить **КАЧЕСТВО ИЗОБР.**, и нажмите **MENU/OK**.
- 2 Выделите опцию и нажмите **MENU/OK**. Выберите **RAW** для записи только изображений RAW или **FINE+RAW** или **NORMAL+RAW** для записи изображений JPEG вместе с изображениями RAW. **FINE+RAW** использует меньшую степень сжатия JPEG для получения высококачественных изображений JPEG, тогда как **NORMAL+RAW** использует больший коэффициент сжатия формата JPEG, что позволяет увеличить количество сохраняемых снимков.

Кнопка Function

Чтобы включить или выключить качество изображения RAW для отдельного снимка, задайте функцию **RAW** для любой из кнопок **Fn**, **Fn2**, **AE** или **AF** (📖 67). Если в настоящий момент для качества изображения выбрана установка JPEG, нажатием кнопки временно выбирается эквивалентная опция JPEG+RAW. Если в настоящий момент выбрана опция JPEG+RAW, нажатием кнопки выполняется временный выбор эквивалентной опции JPEG, тогда как если выбрана опция **RAW**, нажатием кнопки временно выбирается режим **FINE**. После съемки кадра или повторного нажатия кнопки происходит возврат к предыдущей установке.

- ❖ Значения чувствительности **L (100)**, **H (12800)** и **H (25600)** недоступны при использовании качества изображения RAW (📖 45).

Создание копий изображений RAW в формате JPEG

Вместе с изображениями RAW сохраняется информация о настройках фотокамеры отдельно от данных, полученных с сенсора изображений фотокамеры. С помощью опции **RAW КОНВЕРТАЦИЯ RAW** в меню просмотра Вы можете создать копии изображений RAW в формате JPEG, используя другие опции настроек, перечисленных ниже. Исходные данные изображения не меняются, что позволяет обрабатывать изображение RAW множеством разных способов.

1 Во время просмотра нажмите **MENU/OK**, чтобы открыть меню просмотра, затем нажмите селектор вверх или вниз, чтобы выделить **RAW КОНВЕРТАЦИЯ RAW**, и нажмите **MENU/OK**, чтобы отобразить настройки, показанные в таблице справа.

❖ Эти опции также могут быть отображены нажатием кнопки **Q** во время просмотра.

2 Нажимайте селектор вверх или вниз для выделения настройки и нажмите селектор вправо, что ее выбрать. Нажимайте селектор вверх или вниз, чтобы выделить нужную опцию, и нажмите **MENU/OK** для подтверждения и возврата в список настроек. Повторите эти шаги для выбора дополнительных настроек.

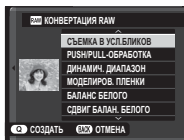

3 Нажмите кнопку **Q**, чтобы предварительно просмотреть копию JPEG и нажмите **MENU/OK**, чтобы сохранить.

Настройка	Описание
СЪЕМКА В УСЛ. БЛИКОВ	Создайте копию JPEG с использованием настроек, действовавших в момент съемки кадра.
PUSH/PULL-ОБРАБОТКА	Настройте экспозицию от -1 EV до +3 EV с шагом 1/3 EV (📖 53).
ДИНАМИЧ. ДИАПАЗОН	Усиление деталей в светлых зонах для получения естественного контраста (📖 75).
МОДЕЛИРОВ. ПЛЕНКИ	Моделирование эффектов использования пленок различных типов (📖 64).
БАЛАНС БЕЛОГО	Настройка баланса белого (📖 43).
СДВИГ БАЛАН. БЕЛОГО	Тонкая настройка баланса белого (📖 43).
ЦВЕТ	Настройка цветовой плотности (📖 75).
РЕЗКОСТЬ	Усиление резкости или смягчение контуров (📖 75).
ТОН СВЕТОВ	Настройка светлых участков снимка (📖 75).
ТОН ТЕНЕЙ	Настройка теней (📖 75).
СНИЖЕНИЯ ШУМА	Обработка копии для снижения пятнистости (📖 76).
ОПТИМ.МОДУЛ. СВЕТА	Улучшите четкость с помощью регулировки дифракции и небольшой потери фокусировки на периферии объекта (📖 76).
ЦВЕТ.ПРОСТР.	Выбор цветового пространства для цветового произведения (📖 92).

Функциональные кнопки

Функции, выполняемые кнопками **Fn**, **Fn2**, **AE** и **AF**, могут быть выбраны с помощью опции **Fn НАСТР.** (**Fn**) **ФУНКЦ.** в меню съемки (📖 90).

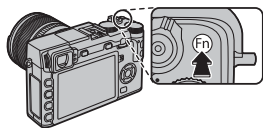

Кнопка **Fn**

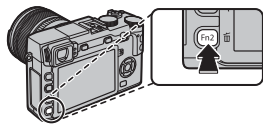

Кнопка **Fn2**

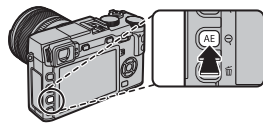

Кнопка **AE**

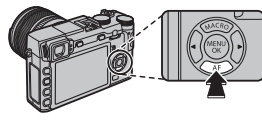

Кнопка **AF**

Доступные опции включают: сложные фильтры (📖 63), многократную экспозицию (📖 62), предварительный просмотр глубины резкости (📖 39), чувствительность (📖 45), таймер (📖 55), размер изображения (📖 74), качество изображения (📖 74), динамический диапазон (📖 75), моделирование пленки (📖 64), баланс белого (📖 43), измерение экспозиции (📖 54), режим AF (📖 77), выбор зоны фокусировки (📖 50), пользовательские настройки (📖 68), запись видео (📖 33), переключение RAW/JPEG (📖 65) и настройки диафрагмы (📖 79), а также беспроводные опции (📖 95).

♦ Вы также можете отобразить параметры для любых из кнопок **Fn**, **Fn2**, **AE** и **AF**, нажав и удерживая кнопку.

Сохранение настроек

Вы можете сохранить до 7 наборов пользовательских настроек для часто встречающихся ситуаций. Сохраненные настройки можно вызвать, используя опцию **☑ ВYБЕР.ПОЛЬЗ.НАСТР** в меню съемки.

- 1 В режиме съемки нажмите **MENU/OK**, чтобы открыть меню съемки. Нажмите селектор вверх или вниз, чтобы выделить **☑ РЕД./СОХР.ПОЛ. НАСТР** и нажмите **MENU/OK**.

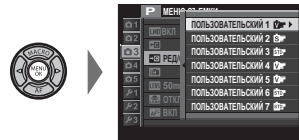

- 2 Выделите один из банков пользовательских настроек и нажмите **MENU/OK** для подтверждения. Настройте по желанию перечисленные ниже опции и нажмите **DISP/BACK** после завершения настройки: **ISO ЧУВСТВ-ТЬ ISO**, **D-Ring ДИНАМИЧ. ДИАПАЗОН**, **TR МОДЕЛИРОВ. ПЛЕНКИ**, **WB БАЛАНС БЕЛОГО**, **Color ЦВЕТ**, **Sharp РЕЗКОСТЬ**, **L+1 TONE ТОН СВЕТОВ**, **L-1 TONE ТОН ТЕНЕЙ**, и **NR СНИЖЕНИЯ ШУМА**.

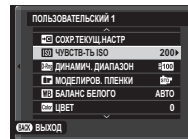

- ☛ Чтобы заменить настройки в выбранном банке с текущими настройками фотокамеры, выберите **☑ СОХР. ТЕКУЩ.НАСТР** и нажмите **MENU/OK**.

- 3 Откроется диалоговое окно подтверждения; выделите **ДА** и нажмите **MENU/OK**.

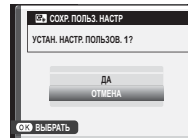

Использование адаптера оправы

Когда объективы M-mount установлены с помощью дополнительного **FUJIFILM M MOUNT ADAPTER**, фотокамера обрабатывает изображения сразу после съемки для поддержания качества изображения и коррективы различных эффектов.

- Установка адаптера оправы включает **СНИМ.БЕЗ ОБЪЕКТИВА** (📖 77) и скрывает индикатор расстояния на стандартном дисплее.
- Перед проверкой фокусировки установите селектор режима фокусировки в положение **M** (📖 47).

Настройки адаптера оправы

Нажатие функциональной кнопки на адаптере оправы отображает опции **LENS НАСТР. ПЕР.К-ЦА.**

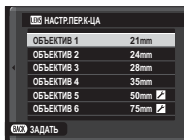

Выбор фокусного расстояния

Если фокусное расстояние объектива составляет 21, 24, 28 или 35 мм, выберите подходящую опцию в меню **LENS НАСТР.ПЕР.К-ЦА.** Для

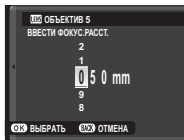

других объективов выберите параметр 5 или 6 и воспользуйтесь селекторной кнопкой для ввода фокусного расстояния.

Коррекция искажений

Выберите из опций **СИЛЬН.**, **СРЕДН.** или **СЛАБ.** для коррективы **БОЧКООБР.** или **ПОДУШКООБР.** искажения.

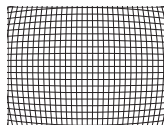
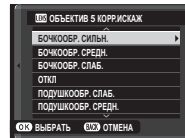

Бочкообразное искажение

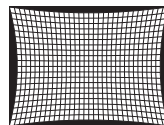

Подушкообразное искажение

- Чтобы определить необходимую величину, отрегулируйте коррекцию искажений, делая снимки миллиметровой бумаги или других объектов, содержащих повторяющиеся вертикальные и горизонтальные линии, как например, окна в многоэтажном здании.

■ Коррекция группового экранирования

Цветовые (экранированные) вариации между центром и краями кадра можно отрегулировать отдельно для каждого угла.



Для использования коррекции группового экранирования, выполните следующие действия.

1 Поворачивайте диск управления для выбора угла. Выбранный угол будет обозначен треугольником.



2 С помощью селектора отрегулируйте экранирование пока не исчезнет видимая разница в цвете между выбранным углом и центром изображения. Нажмите селектор влево или вправо для настройки цветов на бирюзово-красной оси, вверх или вниз для настройки цветов на сине-желтой оси. Для каждой оси, в общем, доступны 19 положений.



Чтобы определить необходимую величину, настройте коррекцию группового экранирования во время съемки синего неба или серого листа бумаги.

■ Коррекция периферийного освещения

Выберите из значений от -5 до $+5$. Положительные значения увеличивают периферийное освещение, а отрицательные значения уменьшают периферийное освещение. Положительные значения рекомендованы для винтажных объективов, отрицательные значения для создания эффекта изображений, сделанных старинным объективом или фотокамерой с малым отверстием.

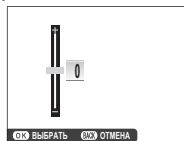



Чтобы определить необходимую величину, настройте коррекцию периферийного освещения во время съемки синего неба или серого листа бумаги.

Для поиска снимков следуйте приведенным ниже инструкциям.

- 1 В режиме просмотра нажмите **MENU/OK**, чтобы открыть меню просмотра. Нажмите селектор вверх или вниз, чтобы выделить  **ПОИСК ИЗОБРАЖЕНИЯ** и нажмите **MENU/OK**.
- 2 Выделите опцию и нажмите **MENU/OK**.

Опция	Описание
ПО ДАТЕ	Поиск по дате.
ПО ЛИЦУ	Поиск снимков, на которых есть лица.
ПО ★ ИЗБРАННОМУ	Поиск по оценке (🗨 26).
ПО ТИПУ ДАННЫХ	Поиск всех фотоснимков, всех видеофрагментов или всех изображений RAW.
ПО МЕТКЕ ВЫГРУЗКИ	Поиск всех фотоснимков, выбранных для загрузки в указанное место назначения.

- 3 Выберите условие поиска. Будут найдены только снимки, удовлетворяющие параметру поиска. Чтобы удалить или защитить выбранные снимки или просмотреть выбранные снимки в режиме просмотра слайд шоу, нажмите **MENU/OK** и выберите одну из опций, которые показаны справа.

Опция	Стр.
 УДАЛИТЬ	81
 ЗАЩИТИТЬ	83
 СЛАЙД ШОУ	84

- 4 Чтобы завершить поиск, выберите **ВЫЙТИ ИЗ ПОИСКА**.

Помощь в создании фотоальбома

Создавайте альбомы из любимых фотографий.

Создание фотоальбома

1 Выберите **НОВЫЙ АЛЬБОМ** для  **ПОМОЩЬ ФОТОАЛЬБ.** в меню просмотра ( 85) и выберите одну из следующих опций:

- **ВЫБРАТЬ ИЗ ВСЕХ:** Выбор из всех имеющихся фотографий.
- **ВЫБРАТЬ ПОИСК ИЗОБР.:** Выберите фотографии из тех, что удовлетворяют заданным условиям поиска ( 71).

❖ Для фотоальбомов нельзя выбирать ни фотографии размером **640** или меньше, ни видеосегменты.

2 Просмотрите снимки и нажмите селектор вверх или вниз для выбора изображения или отмены выбора. Чтобы отобразить текущий снимок на обложке, нажмите селектор вниз. Нажмите **MENU/OK**, чтобы выйти, когда создание альбома завершено.

❖ Первое выбранное изображение будет помещено на обложку. Нажмите селектор вниз, чтобы выбрать другое изображение для обложки.

3 Выделите **ЗАВЕРШИТЬ ФОТОАЛЬБОМ** и нажмите **MENU/OK** (чтобы выбрать все фотографии, или же все фотографии, соответствующие заданным условиям поиска для фотоальбома, выберите **ВЫБРАТЬ ВСЕ**). Новый альбом будет добавлен к списку в меню помощи фотоальбома.

❗ Фотоальбомы могут содержать до 300 изображений.

❗ Фотоальбомы, не содержащие снимков, автоматически удаляются.

Просмотр фотоальбомов

Выделите альбом в меню помощи фотоальбома и нажмите **MENU/OK**, чтобы открыть альбом, затем нажимайте селектор влево или вправо для пролистывания и просмотра изображений.

Редактирование и удаление фотоальбомов

Откройте альбом и нажмите **MENU/OK**. На дисплее появятся перечисленные ниже опции; выбрав нужную опцию, следуйте инструкциям на экране.

- **РЕДАКТИРОВАТЬ**: Редактирование альбома, как описано в разделе “Создание фотоальбома” (📖 72).
- **СТЕРЕТЬ**: Удаление фотоальбома.

Фотоальбомы

Фотоальбомы можно скопировать на компьютер с помощью входящего в комплект поставки программного обеспечения MyFinePix Studio (📖 96).

Использование меню: Режим съемки

Меню съемки используется для выбора настроек для разнообразных условий съемки. Чтобы открыть меню режима съемки, нажмите **MENU/OK** в режиме съемки. Выделите пункты и нажмите селектор вправо для просмотра опций, затем выделите нужную опцию и нажмите **MENU/OK**. Нажмите **DISP/BACK** для выхода после завершения настроек.

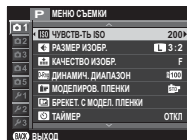

Опции меню съемки (Фотографии)

ISO ЧУВСТВ-ТЬ ISO

Контролирует чувствительность фотокамеры к свету (☞ 45).

РАЗМЕР ИЗОБР.

Выберите размер изображения и соотношение сторон для записи фотографий.

Соотношение сторон

Изображения с соотношением сторон 3:2 имеют такие же пропорции, что и кадр 35 мм пленки, тогда как соотношение сторон 16:9 подходит для просмотра на устройствах High Definition (Высокой Четкости) (HD). Изображения с соотношением сторон 1:1 - квадратные.

Опция	Печать размером до
L 3:2	41 × 28 см
L 16:9	41 × 23 см
L 1:1	28 × 28 см
M 3:2	29 × 20 см
M 16:9	29 × 16 см
M 1:1	20 × 20 см

Опция	Печать размером до
S 3:2	21 × 14 см
S 16:9	21 × 12 см
S 1:1	14 × 14 см

РАЗМЕР ИЗОБР. не восстанавливается при выключении фотокамеры или выборе другого режима съемки.

КАЧЕСТВО ИЗОБР.

Выберите формат файла и степень сжатия. Выберите **FINE** или **NORMAL** для записи изображений JPEG, **RAW** – для записи изображений RAW или **FINE+RAW** или **NORMAL+RAW** для совместной записи JPEG и RAW. При выборе опций **FINE** и **FINE+RAW** используйте меньшую степень сжатия JPEG для получения высококачественных изображений JPEG, тогда как с опциями **NORMAL** и **NORMAL+RAW** используйте большую степень сжатия JPEG, что позволяет увеличить количество сохраняемых снимков.

ДИНАМИЧ. ДИАПАЗОН

Служит для настройки контраста. Выберите меньшие значения для увеличения контраста при съемке в помещении или под пасмурным небом, и более высокие значения – для уменьшения потери деталей в освещенных участках и в тенях при фотосъемке высококонтрастных сюжетов. Большие значения рекомендуются для сюжетов, где присутствует как солнечный свет, так и темные тени, или для таких высококонтрастных объектов, как солнечный свет на воде, ярко освещенные осенние листья, портреты на фоне голубого неба и белые предметы или люди в белой одежде; однако имейте в виду, что на фотографиях, снятых с высокой чувствительностью, может быть виден шум.

- ◆ Если выбран режим **АВТО**, то при нажатии кнопки спуска затвора наполовину будут отображаться установки выдержки и диафрагмы.
- ◆ **200 200%** доступно при чувствительности ISO 400 и выше, **400 400%** доступно при чувствительности ISO 800 и выше.

МОДЕЛИРОВ. ПЛЕНКИ

Моделирование эффектов использования пленок различных типов (🗨 64).

БРЕКЕТ. С МОДЕЛ. ПЛЕНКИ

Выбор типа пленки для брекетинга с моделированием пленки (🗨 58).

ТАЙМЕР

Служит для фотосъемки с автоспуском (🗨 55).

БАЛАНС БЕЛОГО

Регулирует цвета в соответствии с источником света (🗨 43).

ЦВЕТ

Настройка цветовой плотности.

РЕЗКОСТЬ

Усиление резкости или смягчение контуров.

ТОН СВЕТОВ

Выберите способ обработки светлых зон.

ТОН ТЕНЕЙ

Выберите способ обработки теней.

СНИЖЕНИЯ ШУМА

Служит для снижения шума на фотографиях, снятых с высокой чувствительностью.

СНИЖ.ШУМ.ДЛ.ЭКСП

Выберите **ВКЛ**, чтобы уменьшить пятнистость при длительных экспозициях ( 41).

ОПТИМ.МОДУЛ.СВЕТА

Выберите **ВКЛ** для улучшения четкости с помощью регулировки дифракции и небольшой потери фокусировки на периферии объектива.

ВЫБЕР.ПОЛЬЗ.НАСТР

Служит для вызова настроек, сохраненных с помощью опции  РЕД./СОХР.ПОЛ.НАСТР.

РЕД./СОХР.ПОЛ.НАСТР

Используется для сохранения настроек ( 68).

ОТОБР.ПОЛЬЗ.НАСТР

Выберите элементы, отображаемые в видоискателе и на ЖК-дисплее ( 22). Можно отобразить следующие пункты: сетка кадрирования (вы также можете выбрать тип сетки, как описано на стр. 90), виртуальный горизонт, расстояние фокусировки (авто или ручная), гистограмма, экспозиция (выдержка, диафрагма и чувствительность), коррекция экспозиции/индикатор экспозиции, экспонометр, режим вспышки, баланс белого, моделирование пленки, динамический диапазон, количество оставшихся кадров, размер и качество изображения и уровень заряда батареи. См. стр. 5 – 6 для определения местоположения этих пунктов на экранах. Нажимайте селектор вверх или вниз, чтобы выделять параметры, и нажимайте **MENU/OK**, чтобы выбирать их или отказаться от выбора. Нажмите **DISP/BACK**, чтобы выйти после выполнения настроек, затем выберите пользовательское отображение, как описано на странице 22.

Виртуальный горизонт

При выборе **ЭЛЕКТРОННЫЙ УРОВЕНЬ** будет отображаться виртуальный горизонт. Фотокамера расположена ровно, когда две линии перекрываются.

-  Виртуальный горизонт может не отображаться, если объектив фотокамеры направлен вверх или вниз.

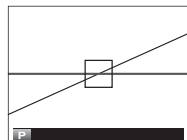

НАСТР.ПЕР.К-ЦА

Отрегулируйте настройки для подсоединенных объективов M-mount при помощи **FUJIFILM M MOUNT ADAPTER** (📖 69).

СНИМ.БЕЗ ОБЪЕКТИВА

Разрешает или блокирует спуск затвора, когда не установлен объектив.

ПОДСВЕТКА АФ

Если выбрана опция **ВКЛ**, будет загораться лампа подсветки автофокуса для облегчения фокусировки.

🔍 Лампа подсветки АФ автоматически выключается в бесшумном режиме.

- ① В некоторых случаях фотокамера не может сфокусироваться с помощью лампы подсветки автофокусировки. Если фотокамера не может сфокусироваться в режиме макросъемки, попробуйте увеличить расстояние до объекта.
- ① Не светите лампой подсветки автофокуса в глаза снимаемого человека.

РЕЖИМ АФ

Выберите способ выбора зоны фокусировки фотокамерой в режимах фокусировки **S** и **C**.

- **+** **МУЛЬТИ**: При нажатии кнопки затвора наполовину фотокамера определяет высококонтрастные объекты и автоматически выбирает область фокусировки.
- **☒** **ПО КАДРУ**: Выбор зоны фокусировки вручную (📖 50).

ОПРЕДЕЛЕНИЕ ЛИЦА

Интеллектуальная функция определения лица устанавливает фокус и экспозицию для человеческих лиц в любой области кадра, не позволяя фотокамере фокусироваться на фоне при съемке групповых портретов. Используйте для снимков, на которых необходимо подчеркнуть портретные объекты.

Чтобы использовать интеллектуальную функцию определения лица, нажмите **MENU/OK** для вызова меню съемки и выберите **ВКЛ** для **☒ ОПРЕДЕЛЕНИЕ ЛИЦА**. Определение лиц может происходить, когда фотокамера находится в вертикальном или горизонтальном положении. Если лицо определяется, оно будет помечено зеленой рамкой. Если в кадре имеется более одного лица, то фотокамера выберет лицо, ближе всего расположенное к центру; другие лица будут помечены белыми рамками.

- ① В некоторых режимах фотокамера может установить экспозицию для всего кадра, а не портретного объекта.
- ① Если объект движется во время нажатия кнопки затвора, то лицо может не попасть в область, обозначенную зеленой рамкой, во время съемки.



ЗОНА ФОКУСИРОВКИ

Выберите зону фокусировки (📖 50).

ПРЕДВАРИТЕЛ. АФ

Если выбрано **ВКЛ**, то даже при нажатии кнопки спуска затвора наполовину камера продолжит настраивать фокус. Имейте в виду, что это увеличивает расход заряда батареи.

ЭКСПОЗАМЕР

Выберите способ, с помощью которого фотокамера производит экспозамер (📖 54).

РЕЖ.БЛОКИР.АЭ/АФ

Если выбрана опция **ВКЛ.БЛОК.АЭ/АФ НАЖ**, экспозиция и/или фокусировка блокируются при нажатии кнопки **AE-L** или **AF-L**. Если выбрана опция **ПЕРЕКЛ.БЛОК.АЭ/АФ**, экспозиция и/или фокусировка будут блокироваться при нажатии кнопки **AE-L** или **AF-L** и будут оставаться заблокированными до повторного нажатия этой кнопки.

КНОПКА БЛОК.АФ

Выберите функцию кнопки **AF-L** (📖 51).

БЕСПРОВОД.СВЯЗЬ

Подсоединитесь через беспроводную локальную сеть, чтобы загрузить снимки на смартфон или планшетный компьютер, удаленно просматривать снимки на фотокамере и выбирать изображения для загрузки, а также копировать локационные данные на камеру (📖 95).

♦ Для получения более подробной информации, посетите <http://app.fujifilm-dsc.com>.

РЕЖИМ ВСПЫШКИ

Выбор режима работы со вспышкой для дополнительных вспышек (📖 30).

КОМПЕНСАЦ.ВСПЫШКИ

Задайте яркость вспышки. Выбирайте значения в диапазоне от +2EV до -2EV. Учтите, что желаемые результаты могут быть недостижимы в зависимости от условий съемки и расстояния до объекта.

УДАЛ.ЭФ.КРАСН.ГЛАЗ

Выберите **ВКЛ**, чтобы устранить эффект красных глаз, вызванный использованием вспышки.

- Удаление эффекта красных глаз происходит только в том случае, если определяется лицо.
- Функция удаления эффекта красных глаз не применима к изображениям RAW.

РЕЖ.СТАБИЛИЗАЦИИ

Уменьшить размытость. Данная опция доступна только с объективами, поддерживающими стабилизацию изображения.

- НЕПРЕРЫВНЫЙ:** Стабилизация изображения включена.
- ПРИ СЪЕМКЕ:** Стабилизация изображения активируется, только когда кнопка затвора нажимается наполовину или отпускается затвор.
- ОТКЛ:** Стабилизация изображения выключена; появляется на дисплее (49). Рекомендуется во время использования штатива.

НАСТР. ДИАФРАГМЫ

Выберите способ, используемый для настройки диафрагмы при использовании объективов без колец диафрагмы.

- АВТО + РУЧНОЙ:** Поверните диск управления, чтобы установить диафрагму. Проверните за минимальную диафрагму, чтобы выбрать **А** (авто).
- АВТО:** Диафрагма выбирается автоматически; фотокамера работает в режиме экспозиции **P** (программная AE) или **S** (AE с приоритетом выдержки).
- РУЧНОЙ:** Поверните диск управления, чтобы выбрать диафрагму; фотокамера работает в режиме экспозиции **A** (AE с приоритетом диафрагмы) или **M** (ручной).
- Диафрагма не может быть отрегулирована во время того, как изображение, видимое через объектив, увеличено.

ПОМОЩЬ РУЧН.ФОК.

Выберите способ отображения области фокусировки в режиме ручной фокусировки (49).

- СТАНДАРТ:** Область фокусировки отображается нормально (функции подсветки зон, попавших в ГРИП, и цифрового раздвоения изображения не доступны).
- ЦИФР.РАЗДВ.ИЗОБР.:** Отображение черно-белых изображений, разделенных на слои.
- ВЫДЕЛ.ПИК ФОКУСА:** Фотокамера выделяет высококонтрастные контуры. Выберите между **НИЗКО** и **ВЫСК.**

Опции меню съемки (Режим видео)

В режиме видео доступны следующие опции (📖 33).

📺 РЕЖИМ ВИДЕО

Выберите размер кадра для записи видео.

- **📺 1920×1080 60 к/с**: Full HD (60к/с)
- **📺 1920×1080 30 к/с**: Full HD (30к/с)
- **📺 1280×720 60 к/с**: HD (60к/с)
- **📺 1280×720 30 к/с**: HD (30к/с)

👤 ОПРЕДЕЛЕНИЕ ЛИЦА

Интеллектуальная функция определения лица устанавливает фокус и экспозицию для человеческих лиц в любой области кадра, не позволяя фотокамере фокусироваться на фоне при съемке групповых портретов (📖 77).

🎞 МОДЕЛИРОВ. ПЛЕНКИ

Моделирование эффектов использования пленок различных типов (📖 64).

🎚 БАЛАНС БЕЛОГО

Регулирует цвета в соответствии с источником света (📖 43).

🔊 НАСТР.ЧУВС.МИКРОФ

Настройте уровень записи микрофоном.

📡 МИК./ДИСТАН.СПУСК

Укажите, что устройство, которое подключено к разъему микрофона/пульта дистанционного спуска затвора, является микрофоном или пультом дистанционного спуска затвора (📖 34, 42).

🖼 ОТОБР.ПОЛЬЗ.НАСТР

Выберите элементы, отображаемые в видеискателе и на ЖК-дисплее (📖 76).

📷 РЕЖ.СТАБИЛИЗАЦИИ

Уменьшить размытость. Данная опция доступна только с объективами, поддерживающими стабилизацию изображения.

📷 НАСТР. ДИАФРАГМЫ

Выберите способ, используемый для настройки диафрагмы при использовании объективов без колец диафрагмы (📖 79).

Использование меню: Режим просмотра

Чтобы открыть меню просмотра, нажмите **MENU/OK** в режиме просмотра. Выделите пункты и нажмите селектор вправо для просмотра опций, затем выделите нужную опцию и нажмите **MENU/OK**. Нажмите **DISP/BACK** для выхода после завершения настроек.

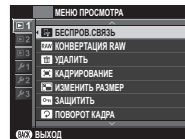

Опции меню просмотра

БЕСПРОВОДНАЯ СВЯЗЬ

Подсоединитесь через беспроводную локальную сеть, чтобы загрузить снимки на смартфон или планшетный компьютер, удаленно просматривать снимки на фотокамере и выбирать изображения для загрузки, а также копировать локационные данные на камеру (📖 95).

🔍 Для получения более подробной информации, посетите <http://app.fujifilm-dsc.com>.

КОНВЕРТАЦИЯ RAW

Создание копий изображений RAW в формате JPEG (📖 66).





УДАЛИТЬ

Используется для удаления всех или выбранных изображений.

- **КАДР**: Нажимайте селектор влево или вправо для пролистывания снимков и нажимайте **MENU/OK** для удаления текущего снимка (диалоговое окно подтверждения не отображается).
- **ВЫБРАННЫЕ КАДРЫ**: Выделите изображения и нажмите **MENU/OK** для того, чтобы выбрать или отменить выбор. После завершения операции нажмите **DISP/BACK**, чтобы открыть окно подтверждения, затем выделите **ДА** и нажмите **MENU/OK**.
- **ВСЕ КАДРЫ**: Откроется окно подтверждения; выделите **ДА** и нажмите **MENU/OK**, чтобы удалить все незащищенные снимки.

КАДРИРОВАНИЕ

Создает копию текущего снимка с измененным размером.

- 1 Откройте нужную фотографию.
 - 2 Выберите  **КАДРИРОВАНИЕ** в меню просмотра.
 - 3 С помощью кнопок  и  увеличивайте или уменьшайте изображение, а нажимая селектор вверх, вниз, влево или вправо, перемещайте изображение, пока на экране не будет отображаться нужная часть снимка.
 - 4 Нажмите **MENU/OK**, чтобы открыть диалоговое окно подтверждения.
 - 5 Снова нажмите **MENU/OK**, чтобы сохранить обрезанную копию в отдельном файле.
- ◆ Чем больше вырезанная область, тем больше размер копии; все копии имеют соотношение сторон 3 : 2. Если размер полученной копии будет равен , **ДА** отображается желтым.

ИЗМЕНИТЬ РАЗМЕР

Создает копию текущего снимка с измененным размером.

- 1 Откройте нужную фотографию.
 - 2 Выберите  **ИЗМЕНИТЬ РАЗМЕР** в меню просмотра.
 - 3 Выделите нужный размер и нажмите **MENU/OK**, чтобы открыть диалоговое окно подтверждения.
 - 4 Снова нажмите **MENU/OK**, чтобы сохранить копию с измененным размером в отдельном файле.
- ◆ Доступные размеры различаются в зависимости от размера исходного снимка.

🔒 ЗАЩИТИТЬ

Служит для защиты снимков от случайного удаления. Выделите одну из перечисленных ниже опций и нажмите **MENU/OK**.

- **КАДР**: Защищает выбранные снимки. Нажимайте селектор влево или вправо для просмотра изображений, и нажимайте **MENU/OK**, чтобы выбирать их или отказаться от выбора. Нажмите **DISP/BACK** после завершения операции.
- **ВЫБРАТЬ ВСЕ**: Защищает все снимки.
- **ВОССТАНОВИТЬ ВСЕ**: Снимает защиту со всех снимков.

① Защищенные изображения будут удалены при форматировании карты памяти (📄 92).

🔄 ПОВОРОТ КАДРА

Поворот снимков.

- 1 Откройте нужную фотографию.
 - 2 Выберите **🔄 ПОВОРОТ КАДРА** в меню просмотра.
 - 3 Нажмите селектор вниз, чтобы повернуть изображение на 90° по часовой стрелке, и вверх, чтобы повернуть на 90° против часовой стрелки.
 - 4 Нажмите **MENU/OK**. Фотография автоматически будет отображаться в выбранной ориентации во время просмотра на фотокамере.
- ❖ Защищенные фотографии поворачивать нельзя. Снимите защиту перед тем, как поворачивать изображения.
 - ❖ Фотокамера может не поворачивать фотографии, снятые на других устройствах. Изображения, повернутые на фотокамере, не будут поворачиваться при просмотре на компьютере или на других фотокамерах.
 - ❖ Кадры, снятые с использованием опции **📄 НАСТР-КА ЭКРАНА > АВТОПОВ.-ПРОСМ.** во время просмотра автоматически отображаются в правильной ориентации (📄 90).

УДАЛ.ЭФ.КРАСН.ГЛАЗ

Служит для устранения эффекта красных глаз с портретов. Фотокамера производит анализ изображения; при обнаружении эффекта красных глаз фотография будет обработана с созданием копии с подавлением эффекта красных глаз.

1 Откройте нужную фотографию.



2 Выберите **УДАЛ.ЭФ.КРАСН.ГЛАЗ** в меню просмотра.

3 Нажмите **MENU/OK**.

- ❖ Эффект красных глаз может не быть удален, если фотокамера не обнаруживает лицо или лицо снято в профиль. Результаты могут зависеть от сюжета. Эффект красных глаз нельзя удалить с фотографий, которые уже были обработаны с использованием функции удаления эффекта красных глаз, или с фотографий, сделанных на других устройствах.
- ❖ Время обработки изображения зависит от количества обнаруженных лиц.
- ❖ Копии, создаваемые функцией **УДАЛ.ЭФ.КРАСН.ГЛАЗ**, помечаются при просмотре значком .
- ❖ Функцию удаления эффекта красных глаз нельзя применять к изображениям RAW.

СЛАЙД ШОУ

Вы можете просматривать снимки в режиме автоматической демонстрации слайдов. Выберите тип слайд шоу и нажмите **MENU/OK**, чтобы начать. В любой момент во время показа слайдов нажмите **DISP/BACK** для просмотра справки на дисплее. Слайд-шоу можно закончить в любой момент нажатием кнопки **MENU/OK**.

Опция	Описание
НОРМАЛЬНОЕ	Нажмите селектор влево или вправо, чтобы перейти к предыдущему или к следующему кадру. Выберите
БОЛЕЕ ЧЕТКО	БОЛЕЕ ЧЕТКО для более плавной смены кадров.
НОРМАЛЬНОЕ 	Как описано выше, за исключением автоматического увеличения лиц фотокамерой.
БОЛЕЕ ЧЕТКО 	
МУЛЬТИ	Отображение нескольких снимков одновременно.

- ❖ Во время слайд-шоу фотокамера не отключается автоматически.

ПОМОЩЬ ФОТОАЛЬБ.

Создание альбомов из любимых фотографий (📖 72).

ТЭГ ДЛЯ ЗАГРУЗКИ

Выберите фотографии для загрузки на YouTube, Facebook или MyFinePix.com при помощи программы MyFinePix Studio (только для Windows).

- 1 Выберите **YouTube**, чтобы выбрать видеофрагменты для загрузки на YouTube, **FACEBOOK**, чтобы выбрать фотографии и видео для загрузки на Facebook или **MyFinePix.com**, чтобы выбрать фотографии для загрузки на MyFinePix.com.
 - 2 Нажимайте селектор влево или вправо, чтобы отобразить изображения, и нажмите **MENU/OK**, чтобы выбрать их или отказаться от выбора. Нажмите **DISP/BACK** для выхода после выбора всех желаемых изображений.
- ❖ Для загрузки на YouTube доступны только видеофрагменты.
 - ❖ Для загрузки на MyFinePix.com можно выбрать только фотографии.
 - ❖ Во время просмотра выбранные фотографии отмечены иконками 📺 **YouTube**, 📘 **FACEBOOK** или 🌐 **MyFinepix.com**.
 - ❖ Выберите **ВОССТАНОВИТЬ ВСЕ**, чтобы отменить выбор всех изображений. Если количество изменяемых изображений слишком большое, то для завершения данной операции может потребоваться некоторое время. Нажмите **DISP/BACK** для выхода до окончания действия.

Загрузка фотографий (только для Windows)

Выбранные снимки можно загрузить с помощью опции **YouTube/Facebook/MyFinePix.com Upload** (Загрузка на YouTube/Facebook/MyFinePix.com) в программе MyFinePix Studio. Сведения об установке программы MyFinePix Studio и подключении фотокамеры к компьютеру приведены в разделе «Просмотр снимков на компьютере» (📖 96).

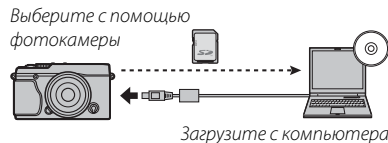
**ПОИСК ИЗОБРАЖЕНИЯ**

Поиск изображений (📖 71).

АВТОСОХР. НА ПК

Загрузка снимков на компьютер по беспроводной сети (📖 95).

🔹 Для получения более подробной информации, посетите <http://app.fujifilm-dsc.com>.

РАСПЕЧАТАТЬ (DPOF)

Служит для выбора фотографий для печати на устройствах совместимых со стандартами DPOF- и PictBridge (📖 103).

СООТНОШЕНИЕ

Выбор способа показа изображений на устройствах **High Definition** (Высокой Четкости) (HD) с отношением 3:2 (данная опция доступна только при подключении кабеля HDMI). Выберите 16:9, чтобы показать изображение, заполняющее экран, с обрезанными верхней и нижней частями, 3:2, чтобы показать изображение полностью с черными полосами по обеим сторонам экрана.

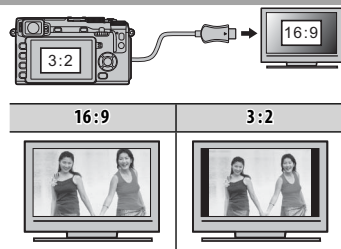

Меню установки параметров

Использование меню установки параметров

1 Откройте меню установки параметров.

1.1 Нажмите **MENU/OK**, чтобы открыть меню текущего режима.



1.2 Нажмите селектор влево, чтобы выделить закладку текущего меню.



1.3 Нажмите селектор вниз, чтобы выделить вкладку меню настройки, содержащую нужную опцию.



Закладка

1.4 Нажмите селектор вправо и переместите курсор в меню установки параметров.



2 Отрегулируйте настройки.

Выделите пункты и нажмите селектор вправо для просмотра опций, затем выделите нужную опцию и нажмите **MENU/OK**. Нажмите **DISP/BACK** для выхода после завершения настроек.

Опции меню установки параметров

🕒 ДАТА/ВРЕМЯ

Настройте часы фотокамеры (🗨 19).

🕒 РАЗН. ЧАСОВ

Во время путешествия пользуйтесь этой опцией для мгновенного переключения часов фотокамеры со времени вашего часового пояса на местное время в месте вашего пребывания. Чтобы указать разницу во времени между местным и домашним часовым поясом:

1 Выделите **← МЕСТНОЕ** и нажмите **MENU/OK**.

2 Воспользуйтесь селектором, чтобы выбрать разницу во времени между местным часовым поясом и часовым поясом у вас дома. Нажмите **MENU/OK** после завершения настроек.

Чтобы настроить часы фотокамеры на местное время, выделите **← МЕСТНОЕ** и нажмите **MENU/OK**. Чтобы установить часы на время Вашего домашнего часового пояса, выберите **🏠 ДОМ**. При выборе **← МЕСТНОЕ** в течение трех секунд после включения фотокамеры будет отображаться **←**.

🗨 言語/LANG.

Выберите язык (🗨 19).

🔧 ВОССТАНОВИТЬ

Восстановление всех опций в меню съемки или установки параметров до значений по умолчанию. Пользовательский баланс белого, группы пользовательских настроек, созданные с помощью **🔧 РЕД./СОХР.ПОЛ.НАСТР** и **🕒 ДАТА/ВРЕМЯ**, **🕒 РАЗН. ЧАСОВ** и **🔧 НАСТР-КА ЭКРАНА > ЦВЕТ ФОНА**, не попадают под влияние.

1 Выделите нужную опцию и нажмите селектор вправо.

2 Откроется диалоговое окно подтверждения; выделите **ДА** и нажмите **MENU/OK**.

🔇 БЕСШУМНЫЙ

Выберите **ВКЛ**, чтобы отключить динамик, вспышку и лампу подсветки в ситуациях, когда звуки и свет от фотокамеры могут быть нежелательными (имейте в виду, что бесшумный режим нельзя включить или отключить по время воспроизведения видео).

🔇 появляется на дисплее, когда включен бесшумный режим.

▶ НАСТР-КА ЗВУКА

Отрегулируйте настройки звука.



Опция	Описание
УРОВ. ГРОМКОСТИ	Служит для настройки громкости звуков, издаваемых при использовании элементов управления фотокамерой. Выберите ▶ ОТКЛ (приглушить звук), чтобы отключить звуки элементов управления.
ГРОМК. ВОСП.	Отрегулируйте громкость при воспроизведении видеофрагмента.

☑ НАСТР-КА ЭКРАНА

Отрегулируйте настройки дисплея.

Опция	Описание									
ОТБР. ИЗОБ.	Выберите время отображения снимка на экране после съемки. Цвета могут слегка отличаться от таковых на окончательном изображении, а при высокой чувствительности может быть виден пятнистый «шум».									
	<table border="1"> <thead> <tr> <th>Опция</th> <th>Описание</th> </tr> </thead> <tbody> <tr> <td>ПОДРЯД</td> <td>Снимки отображаются до тех пор, пока не будет нажата кнопка MENU/OK или пока не будет нажата наполовину кнопка спуска затвора. Для увеличения в активной точке фокусировки нажмите на центр диска управления; нажмите снова, чтобы отменить увеличение.</td> </tr> <tr> <td>1,5 сек</td> <td rowspan="2">Снимки отображаются в течение 1,5 секунд (1,5 сек), 0,5 секунд (0,5 сек) или пока кнопка спуска затвора не будет нажата наполовину.</td> </tr> <tr> <td>0,5 сек</td> </tr> <tr> <td>ОТКЛ</td> <td>Снимки не отображаются после съемки.</td> </tr> </tbody> </table>	Опция	Описание	ПОДРЯД	Снимки отображаются до тех пор, пока не будет нажата кнопка MENU/OK или пока не будет нажата наполовину кнопка спуска затвора. Для увеличения в активной точке фокусировки нажмите на центр диска управления; нажмите снова, чтобы отменить увеличение.	1,5 сек	Снимки отображаются в течение 1,5 секунд (1,5 сек), 0,5 секунд (0,5 сек) или пока кнопка спуска затвора не будет нажата наполовину.	0,5 сек	ОТКЛ	Снимки не отображаются после съемки.
	Опция	Описание								
	ПОДРЯД	Снимки отображаются до тех пор, пока не будет нажата кнопка MENU/OK или пока не будет нажата наполовину кнопка спуска затвора. Для увеличения в активной точке фокусировки нажмите на центр диска управления; нажмите снова, чтобы отменить увеличение.								
	1,5 сек	Снимки отображаются в течение 1,5 секунд (1,5 сек), 0,5 секунд (0,5 сек) или пока кнопка спуска затвора не будет нажата наполовину.								
0,5 сек										
ОТКЛ	Снимки не отображаются после съемки.									
ПРОС.ЭКС.В РУЧ.РЕЖ	Выберите ВКЛ для активации предварительного просмотра экспозиции в ручном режиме экспозиции. Выберите ОТКЛ при использовании вспышки или в других случаях, в которых экспозиция может измениться, когда делается снимок.									
ЯРК.ВИДОИСК./ЖК	Регулирует яркость дисплея.									

НАСТР-КА ЭКРАНА (Продолжение)

Опция	Описание		
ОТБР. ИЗОБ.	Выберите тип сетки кадрирования, отображаемой в режиме съемки.		
	<p style="text-align: center;">КОМП. СЕТКА 9</p>  <p style="text-align: center;"><i>Помогает составить композицию по "правилу одной трети".</i></p>	<p style="text-align: center;">КОМП. СЕТКА 24</p>  <p style="text-align: center;"><i>Сетка шесть на четыре.</i></p>	<p style="text-align: center;">HD КАДР</p>  <p style="text-align: center;"><i>Кадрируйте снимки HD по шаблону обрезки, отмеченному линиями сверху и снизу дисплея.</i></p>
АВТОПОВ.-ПРОСМ.	Выберите ВКЛ , чтобы автоматически поворачивать «вертикальные» (в портретной ориентации) снимки при просмотре.		
ЦВЕТ ФОНА	Служит для выбора цветовой схемы.		
ПРОВЕРКА ФОКУСА	Если выбрано ВКЛ , фотокамера автоматически увеличит изображение, видимое через объектив, когда кольцо фокусировки поворачивается в режиме ручной фокусировки (☰ 48).		
ЕДИНИЦЫ ШКАЛЫ ФОКУСИРОВКИ	Выберите единицы измерения, используемые для индикатора расстояния фокусировки (☰ 47).		

ФОКУСИР. КОЛЬЦО

Выберите направление, в котором кольцо фокусировки поворачивается для увеличения расстояния фокусировки.

НАСТР.(Fn) ФУНКЦ.

Выберите функции для кнопок **Fn**, **Fn2**, **AE** и **AF** (☰ 67).

УПР-Е ПИТАНИЕМ

Отрегулируйте настройки управления питанием.

Опция	Описание
АВТО ВЫКЛ.	Служит для выбора временного интервала, после которого фотокамера автоматически отключается, если не выполняются никакие действия. Чем короче интервал, тем меньше расходуется заряд батареи; если выбрана опция ОТКЛ , фотокамеру необходимо выключать вручную. Имейте в виду, что в некоторых случаях фотокамера выключается автоматически, даже если выбрана опция ОТКЛ .
ВЫСОКАЯ ЭФФЕКТИВНОСТЬ	Выберите ВКЛ , чтобы ускорить фокусировку и уменьшить время, необходимое для возобновления работы фотокамеры после выключения.

ОЧИСТКА СЕНСОРА

Удаление пыли с сенсора изображения фотокамеры.

- **ДА:** Немедленная очистка сенсора (☰ xi).
 - **ВО ВКЛЮЧ. СОСТОЯНИИ:** Если выбрана данная опция, будет выполнена очистка сенсора при включении камеры.
 - **В ВЫКЛЮЧ. СОСТОЯНИИ:** Если выбрана данная опция, очистка сенсора будет выполнена при выключении камеры (однако, очистка сенсора не будет выполнена, если камера выключается в режиме воспроизведения).
- ❖ Пыль, которую нельзя удалить, используя очистку сенсора, можно удалить вручную (☰ 112).

НОМЕР КАДРА

Новые снимки сохраняются в файлах изображений с использованием 4-значного номера файла, который получается прибавлением единицы к последнему использованному номеру файла. Номер файла отображается при просмотре кадров, как показано на рисунке справа. Опция **НОМЕР КАДРА** контролирует, сбрасывается ли нумерация файлов на 0001, когда вставляется новая карта памяти или форматируется текущая карта памяти.

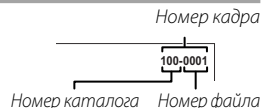

Опция	Описание
Последоват	Нумерация продолжается с последнего использованного номера файла или первого свободного номера файла, в зависимости от того, что больше. Выберите эту опцию для уменьшения количества снимков с дублирующимися именами файлов.
Автосброс	Нумерация сбрасывается на 0001 после форматирования или вставки новой карты памяти.

- ❖ Если номер кадра достигает 999-9999, спуск затвора будет заблокирован (☰ 119).
- ❖ При выборе **ВОССТАНОВИТЬ** (☰ 88) для опции **НОМЕР КАДРА** устанавливается значение **Последоват**, но сброса номера файла не происходит.
- ❖ Номера кадров, сделанных другими фотокамерами, могут иметь другую структуру.

ЦВЕТ.ПРОСТР.

Выберите цветовую гамму для цветовоспроизведения.

Опция	Описание
sRGB	Рекомендуется в большинстве случаев.
Adobe RGB	Предназначено для коммерческой печати.

НАСТРОЙКА EVF/LCD

Выберите отображение ( 20).

НАСТРОЙКИ WI-FI

Настройте параметры для подключения к беспроводным сетям.

♦ Для получения более подробной информации, посетите <http://app.fujifilm-dsc.com>.

НАСТР.АВТОСОХР

Выберите место загрузки.

♦ Для получения более подробной информации, посетите <http://app.fujifilm-dsc.com>.

НАСТР. ГЕОТЕГИНГА

Отрегулируйте настройки данных о местоположении.

♦ Для получения более подробной информации, посетите <http://app.fujifilm-dsc.com>.

СОХР.ОРИГ.КАДРА

Выберите **ВКЛ** для сохранения необработанных копий изображений при использовании опции  **УДАЛ.ЭФ.КРАСН.ГЛАЗ**.

ФОРМАТ-ВАТЬ

Выберите **ДА**, чтобы отформатировать карту памяти.

- ① При форматировании карты памяти все данные, включая защищенные фотографии, будут удалены. Обязательно скопируйте важные файлы на компьютер или другое устройство хранения данных.
- ① Не открывайте крышку отсека батареи в процессе форматирования.

Настройки по умолчанию

Настройки по умолчанию для опций в меню съемки или меню установки параметров приведены ниже. Эти настройки можно восстановить с помощью опции **ВОССТАНОВИТЬ** в меню установки параметров (📖 88).

■ Меню съемки

Меню	По умолчанию
ЧУВСТВ-ТЬ ISO	200
РАЗМЕР ИЗОБР.	3 : 2
КАЧЕСТВО ИЗОБР.	FINE
ДИНАМИЧ. ДИАПАЗОН	100%
МОДЕЛИРОВ. ПЛЕНКИ	PROVIA/СТАНДАРТНЫЙ
БРЕКЕТ. С МОДЕЛ. ПЛЕНКИ ПЛЕНКА 1 ПЛЕНКА 2 ПЛЕНКА 3	PROVIA/СТАНДАРТНЫЙ Velvia/ЯРКИЙ ASTIA/СЛАБАЯ
ТАЙМЕР	ОТКЛ
БАЛАНС БЕЛОГО	АВТО
ЦВЕТ	(0) СТАНДАРТНАЯ
РЕЗКОСТЬ	(0) СТАНДАРТ
ТОН СВЕТОВ	(0) СТАНДАРТ
ТОН ТЕНЕЙ	(0) СТАНДАРТ
СНИЖЕНИЯ ШУМА	(0) СТАНДАРТ
СНИЖ. ШУМ. ДЛ. ЭКСП	ВКЛ
ОПТИМ. МОДУЛ. СВЕТА	ВКЛ
ВЫБЕР. ПОЛЬЗ. НАСТР	—
РЕД./СОХР. ПОЛ. НАСТР	—
ОТОБР. ПОЛЬЗ. НАСТР	Все выбранные элементы
НАСТР. ПЕР.К-ЦА	ОБЪЕКТИВ 5 (50mm)
СНИМ. БЕЗ ОБЪЕКТИВА	ОТКЛ

Меню	По умолчанию
ПОДСВЕТКА AF	ВКЛ
РЕЖИМ AF	ПО КАДРУ
ОПРЕДЕЛЕНИЕ ЛИЦА	ОТКЛ
ЗОНА ФОКУСИРОВКИ	—
ПРЕДВАРИТЕЛ. АФ	ОТКЛ
ЭКСПОЗАМЕР	МУЛЬТИ
РЕЖ. БЛОКИР. АЭ/АФ	ВКЛ. БЛОК. АЭ/АФ НАЖ
КНОПКА БЛОК. АФ	ТОЛЬКО БЛОК. АФ
БЕСПРОВ. СВЯЗЬ	—
РЕЖИМ ВСПЫШКИ	АВТО
КОМПЕНСАЦ. ВСПЫШКИ	±0
УДАЛ. ЭФ. КРАСН. ГЛАЗ	ОТКЛ
РЕЖ. СТАБИЛИЗАЦИИ	НЕПРЕРЫВНЫЙ
НАСТР. ДИАФРАГМЫ	АВТО + РУЧНОЙ
ПОМОЩЬ РУЧН. ФОК.	СТАНДАРТ

■ Меню видеороликов

Меню	По умолчанию
РЕЖИМ ВИДЕО	1920 × 1080 60 к/с
ОПРЕДЕЛЕНИЕ ЛИЦА	ВКЛ
МОДЕЛИРОВ. ПЛЕНКИ	PROVIA/СТАНДАРТНЫЙ
БАЛАНС БЕЛОГО	АВТО
НАСТР. ЧУВС. МИКРОФ	3
МИК./ДИСТАН. СПУСК	МИК.

Меню	По умолчанию
ОТОБР.ПОЛЬЗ.НАСТР	Все выбранные элементы
РЕЖ.СТАБИЛИЗАЦИИ	, НЕПРЕРЫВНЫЙ
НАСТР. ДИАФРАГМЫ	АВТО + РУЧНОЙ

■ Меню установки параметров

Меню	По умолчанию
ДАТА/ВРЕМЯ	—
РАЗН. ЧАСОВ	—
言語/LANG.	—
ВОССТАНОВИТЬ	—
БЕСШУМНЫЙ	ОТКЛ
НАСТР.-КАЗВУКА УРОВ. ГРОМКОСТИ ГРОМК. ВОСП.	7
НАСТР.-КА ЭКРАНА ОТОБР. ИЗОБ. ПРОС.ЭКС.В РУЧ.РЕЖ ЯРК.ВИДОИСК./ЖК РАМКА КАДРИР. АВТОПОВ.-ПРОСМ. ЦВЕТ ФОНА ПРОВЕРКА ФОКУСА ЕДИНИЦЫ ШКАЛЫ ФОКУСИРОВКИ	ОТКЛ ВКЛ 0 КОМП. СЕТКА 9 ВКЛ — ОТКЛ МЕТРЫ
ФОКУСИР. КОЛЬЦО	ПО ЧАС.СТРЕЛ.

Меню	По умолчанию
НАСТР.(Fn) ФУНКЦ. КНОПКА Fn КНОПКА Fn2 КНОПКА AF КНОПКА AE	ЧУВСТВ-ТЬ ISO БАЛАНС БЕЛОГО ЗОНА ФОКУСИРОВКИ ЭКСПОЗАМЕР
УПР-Е ПИТАНИЕМ АВТО ВЫКЛ. ВЫСОКАЯ ЭФФЕКТИВНОСТЬ	2 МИН ОТКЛ
ОЧИСТКА СЕНСОРА ДА ВО ВКЛЮЧ. СОСТОЯНИИ В ВЫКЛЮЧ. СОСТОЯНИИ	— ОТКЛ ВКЛ
НОМЕР КАДРА	Последоват
ЦВЕТ.ПРОСТР.	sRGB
НАСТРОЙКА EVF/LCD	ДАТ.ВИД.
НАСТРОЙКИ WI-FI ОБЩИЕ НАСТРОЙКИ ИЗМ.РАЗ.ИЗО(СМ)	— ВКЛ —
НАСТР.АВТОСОХР	—
НАСТР. ГЕОТЕГИНГА ГЕОТЕГИНГ ИНФО О МЕСТОПОЛОЖ	ВКЛ ВКЛ
СОХР.ОРИГ.КАДРА	ОТКЛ
ФОРМАТ-ВАТЬ	—

Подключения

Беспроводная передача

Подсоединитесь к беспроводной сети и подключайтесь к компьютерам, смартфонам или планшетным компьютерам. Для загрузок и другой информации посетите [http:// app.fujifilm-dsc.com/](http://app.fujifilm-dsc.com/).

Беспроводные соединения: Смартфоны

Установите приложение “FUJIFILM Camera Application” на Ваш смартфон, чтобы загружать изображения на камеру, скачивать выбранные изображения или копировать данные о местоположении на камеру. Вы также можете загружать изображения с камеры с помощью опций **📶 БЕСПРОВОД.СВЯЗЬ** в меню съемки и просмотра камеры или с помощью нажатия кнопки **Wi-Fi** в режиме просмотра.

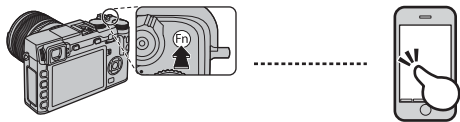

Беспроводные соединения: Компьютеры

После установки приложения “FUJIFILM PC AutoSave” и конфигурации компьютера в качестве места назначения для копирования изображений с фотокамеры Вы можете загрузить изображения с камеры с помощью опции **📶 АВТОСОХР. НА ПК** в меню просмотра, а также нажав и удерживая кнопку **Wi-Fi** в режиме просмотра.

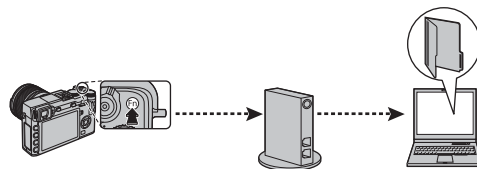

Просмотр изображений на компьютере

Поставляемое в комплекте программное обеспечение можно использовать для копирования фотографий на компьютер, на котором фотографии можно хранить, просматривать, группировать и печатать. Прежде чем продолжить, установите программное обеспечение, как описано ниже. *Не подключайте фотокамеру к компьютеру до завершения установки.*

Windows: Установка MyFinePix Studio

1 Компьютер должен соответствовать следующим системным требованиям:

	Windows 8/Windows 7 (Service Pack 1)/ Windows Vista (Service Pack 2) ¹	Windows XP (Service Pack 3) ¹
Центральный процессор	3 ГГц Pentium 4 или выше (2,4 ГГц Core 2 Duo или выше ²)	2 ГГц Pentium 4 или выше (2,4 ГГц Core 2 Duo или выше ²)
Оперативная память	1 Гб или выше	512 Мб или выше (1 Гб или выше ²)
Свободное место на диске	2 Гб или выше	
Графический процессор	Поддерживает DirectX 9 или более поздней версии (рекомендуется)	Поддерживает DirectX 7 или более поздней версии (требуется; работа не гарантируется с другими графическими процессорами)
Видео	1024 x 768 пикселей или больше с количеством цветов 24-бит или выше	
Прочее	<ul style="list-style-type: none">• Рекомендуется наличие встроенного порта USB. При использовании портов USB другого типа надежная работа не гарантируется.• .NET Framework 3.5 Service Pack 1 необходим при загрузке изображений и использовании Map Viewer.• Для установки .NET Framework (если необходимо), использования функции автоматического обновления и для выполнения таких заданий, как обмен изображениями в интерактивном режиме или по электронной почте, требуется подключение к Интернету (рекомендуется широкополосное подключение).	

1 Другие версии Windows не поддерживаются. Поддерживаются только предварительно установленные операционные системы; работа не гарантируется на компьютерах, собранных в домашних условиях, или на компьютерах с обновленными более ранними версиями Windows.

2 Рекомендуется для воспроизведения HD видео.

2 Запустите компьютер. Войдите в систему с правами администратора, прежде чем продолжить.

3 Закройте все работающие приложения и вставьте установочный диск в привод CD-ROM.

Windows 8/Windows 7/Windows Vista

Если появляется диалоговое окно автозапуска, щелкните по файлу **SETUP.EXE**. После этого появится диалоговое окно «Контроль учетных записей пользователей»; нажмите **Да** (Windows 8/Windows 7) или **Разрешить** (Windows Vista).

Программа установки запустится автоматически; нажмите **Install MyFinePix Studio** (Установить MyFinePix Studio) и следуйте инструкциям на экране по установке программ MyFinePix Studio и RAW FILE CONVERTER.

Если программа установки не запускается автоматически

Если программа установки не запускается автоматически, выполните следующие действия.

- **Windows 8:** Выберите **Рабочий стол** с экрана запуска, затем выберите **проводник** на рабочем столе на панели задач и выберите **Компьютер** на панели навигации. Дважды нажмите значок дисковода с установочным компакт-диск и следуйте инструкциям на экране.
- **Другие версии Windows:** Выберите **Компьютер** или **Мой компьютер** из меню **Пуск**, затем дважды щелкните по значку компакт-диска **FINEPIX**, чтобы открыть окно компакт-диска FINEPIX, и дважды нажмите **setup** или **SETUP.EXE**.

4 Если появляется приглашение установить Windows Media Player или DirectX, следуйте инструкциям на экране для завершения установки.

5 Когда установка закончится, извлеките установочный диск из привода CD-ROM. Храните установочный диск в сухом, защищенном от попадания прямых солнечных лучей месте, на случай необходимости повторной установки программного обеспечения.

Установка завершена. Перейдите к шагу «Подключение фотокамеры» (📖 99).

Macintosh: Установка RAW FILE CONVERTER

Программа RAW FILE CONVERTER используется для просмотра изображений RAW на Вашем компьютере.

1 Компьютер должен соответствовать следующим системным требованиям:

Центральный процессор	Intel (Core 2 Duo или выше)
ОС	Предварительно установленные копии Mac OS X версии 10.6–10.8 (для получения подробной информации посетите http://www.fujifilm.com/support/digital_cameras/compatibility/).
Оперативная память	1 ГБ или выше
Свободное место на диске	Требуется не менее 200 МБ для установки и 400 МБ для работы программы RAW FILE CONVERTER
Видео	1024 x 768 пикселей или больше с 24-битным цветом или больше

2 После запуска компьютера закройте все работающие приложения и вставьте установочный диск в привод CD-ROM, затем дважды щелкните по **SILKYRFCEXInstaller**.

3 Введите имя и пароль администратора при запросе и нажмите **ОК** (ДА), затем следуйте инструкциям на экране для установки программы. Нажмите **Exit** (Выход), чтобы выйти из программы после завершения установки.

4 Извлеките установочный диск из привода CD-ROM. Имейте в виду, что Вы не сможете извлечь диск, если работает программа Safari; при необходимости выйдите из Safari, прежде чем извлечь диск. Храните установочный диск в сухом месте, защищенном от прямых солнечных лучей, на случай необходимости повторной установки программы.

Установка завершена. Перейдите к шагу «Подключение фотокамеры» (📖 99).

Macintosh: Импорт изображений

Снимки и видеофрагменты можно импортировать с помощью программы Image Capture или других стандартных приложений Mac OS.

Подключение фотокамеры

1 Найдите карту памяти, содержащую изображения, которые Вы хотите скопировать на компьютер, и вставьте карту памяти в фотокамеру (рис. 14).

◆ Пользователям Windows при первом запуске программы может понадобиться установочный диск Windows.

Ⓞ Сбой питания в ходе передачи может привести к потере данных или повреждению карты памяти. Перед подключением фотокамеры вставьте в нее новую или полностью заряженную батарею.

2 Выключите фотокамеру и подсоедините входящий в комплект кабель USB (приобретается отдельно от сторонних поставщиков), как показано на рисунке, вставляя разъемы до упора. Подключайте фотокамеру непосредственно к компьютеру; не используйте концентратор USB или клавиатуру.

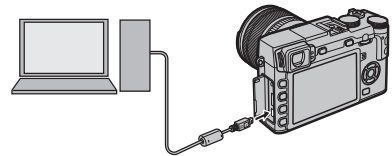

Ⓞ Кабель USB должен быть не более 1,5 м и подходить для передачи данных.

3 Включите фотокамеру.

4 Загрузите снимки в MyFinePix Studio и следуйте инструкциям на экране, чтобы скопировать снимки на компьютер. Чтобы выйти из программы, не копируя снимки, нажмите **Cancel** (Отмена).

Чтобы получить дополнительную информацию по использованию поставляемой программы, запустите программу и выберите соответствующую опцию из меню **Help** (Помощь).

- ❗ При наличии большого количества изображений на установленной карте памяти программа может запускаться с задержкой, а также у вас могут возникнуть проблемы с импортом и сохранением изображений. Для передачи изображений используйте устройство для чтения карт памяти.
- ❗ Прежде чем выключить камеру или отсоединить кабель USB, убедитесь в том, что сообщение на компьютере о процессе копирования снимков исчезло, и индикатор на фотокамере погас (если количество копируемых снимков очень велико, индикатор может продолжать гореть после исчезновения сообщения на дисплее компьютера). Несоблюдение данной меры предосторожности может привести к потере данных или повреждению карты памяти.
- ❗ Перед установкой или извлечением карт памяти отсоединяйте фотокамеру от компьютера.
- ❗ В некоторых случаях может быть невозможным доступ к снимкам, сохраненным на сетевом сервере с помощью поставляемого программного обеспечения тем же способом, как при использовании не подключенного к сети компьютера.
- ❗ При использовании услуг, которые требуют подключения к сети Интернет, все расходы, связанные с услугами телефонной компании или провайдера Интернет, оплачивает пользователь.

Отключение фотокамеры

Убедившись в том, что индикатор погас, выключите фотокамеру и отсоедините кабель USB.

Удаление поставляемого в комплекте программного обеспечения

Удаление программы производится перед ее переустановкой, или когда она больше не нужна. После выхода из программы и отсоединения фотокамеры переместите «RAW FILE CONVERTER EX powered by SILKYPIX» из «Applications» («Приложения») в Корзину и выберите **Empty Trash** (Очистить корзину) в меню **Finder** (Macintosh) или откройте панель управления и воспользуйтесь «Программы и компоненты» (Windows 8/Windows 7/Windows Vista) или «Установка и удаление программ» (Windows XP), чтобы удалить MyFinePix Studio. При работе в среде Windows появятся одно или два окна подтверждения; внимательно прочтите содержание, прежде чем нажать **ДА**.

Печать фотографий через USB

Если принтер поддерживает интерфейс PictBridge, то фотокамеру можно подсоединить непосредственно к принтеру, а фотографии можно будет печатать без предварительного их копирования на компьютер. Имейте в виду, что в зависимости от принтера могут поддерживаться не все описанные ниже функции.



Подключение фотокамеры

- 1 Подсоедините кабель USB (приобретается отдельно от сторонних поставщиков), как показано на рисунке, и включите принтер.

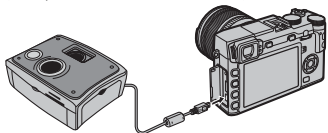

- 1 Кабель USB должен быть не более 1,5 м и подходит для передачи данных.
- 2 Включите фотокамеру. На мониторе появится

 **USB**, а после него откроется экран PictBridge, показанный ниже справа.

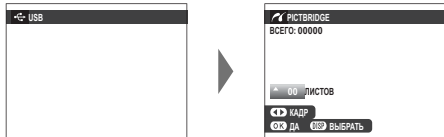

- ❖ Фотографии можно печатать с карт памяти, которые были отформатированы в фотокамере.
- ❖ Размер страницы, качество печати и настройки полей определяются настройками принтера.

Печать выбранных фотографий

- 1 Нажмите селектор влево или вправо, чтобы показать фотографию, которую вы хотите напечатать.



- ❖ Чтобы напечатать один экземпляр выбранного снимка, перейдите на шаг 3.

- 2 Нажмите селектор вверх или вниз для выбора количества экземпляров (до 99). Повторите шаги 1–2, чтобы выбрать другие фотографии.



- 3 Нажмите **MENU/OK**, чтобы открыть диалоговое окно подтверждения.

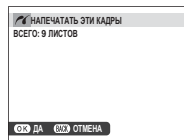



- 4 Нажмите **MENU/OK** для начала печати.



Печать даты фотосъемки

Для печати на фотографиях даты фотосъемки, нажмите **DISP/BACK** на экране PictBridge и выберите **ПЕЧАТЬ С ДАТОЙ**  (для печати фотографии без даты съемки, выберите **ПЕЧАТЬ БЕЗ ДАТЫ**). Прежде чем приступить к съемке, обязательно установите в фотокамере правильную дату и время. Некоторые принтеры не поддерживают функцию печати даты. Смотрите руководство по эксплуатации принтера для получения подробностей.

Печать задания печати DPOF

Для печати задания, созданного с помощью опции  **РАСПЕЧАТАТЬ (DPOF)** в меню просмотра ( 86):

- 1 Нажмите **DISP/BACK** на экране PictBridge, чтобы открыть меню PictBridge.
- 2 Нажмите селектор вверх или вниз, чтобы выделить  **ПЕЧАТЬ DPOF**.

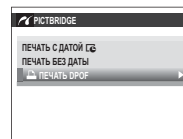

- 3 Нажмите **MENU/OK**, чтобы открыть диалоговое окно подтверждения.

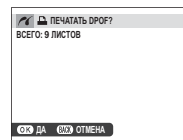

- 4 Нажмите **MENU/OK** для начала печати.



Во время печати

Во время печати отображается сообщение, показанное справа. Нажмите **DISP/BACK** для отмены печати до завершения печати всех снимков (в зависимости от типа принтера печать может остановиться до того, как будет напечатан текущий снимок).



Если печать прервалась, выключите фотокамеру и затем включите ее снова.

Отключение фотокамеры

Убедитесь в том, что показанное выше сообщение не отображается, после чего выключите фотокамеру. Отсоедините кабель USB.

Создание задания печати DPOF



Опция **РАСПЕЧАТАТЬ (DPOF)** в меню просмотра может использоваться для создания цифрового “задания печати” для принтеров, совместимых со стандартом PictBridge, или устройств, которые поддерживают DPOF.

DPOF

DPOF (**D**igital **P**rint **O**rder **F**ormat) – это стандарт, позволяющий печатать фотографии с использованием “задания печати”, сохраненного на карте памяти. Задание печати содержит сведения о том, какие фотографии и какое количество экземпляров каждой из этих фотографий необходимо напечатать.



■ С ДАТОЙ /БЕЗ ДАТЫ

Для изменения задания печати DPOF выберите  **РАСПЕЧАТАТЬ (DPOF)** в меню просмотра и нажмите селектор вверх или вниз, чтобы выделить **С ДАТОЙ ** или **БЕЗ ДАТЫ**.

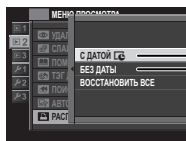

С ДАТОЙ : Печать даты создания фотографий.

БЕЗ ДАТЫ: Печать фотографий без даты.

Нажмите **MENU/OK** и выполните шаги, описанные ниже.

1 Нажмите селектор влево или вправо для отображения фотографии, которую Вы хотите добавить или исключить из задания печати.



2 Нажмите селектор вверх или вниз для выбора количества экземпляров (до 99). Чтобы удалить фотографию из задания печати, нажимайте селектор вниз до тех пор, пока количество экземпляров не будет равно 0.



Общее количество снимков

Количество копий

3 Повторите шаги 1–2 для завершения создания задания печати. Нажмите **MENU/OK** для сохранения задания печати после окончания выполнения настроек или **DISP/BACK** для выхода без изменения задания печати.



4 Общее количество снимков отображается на экране. Для выхода нажмите **MENU/OK**.



Снимки текущего задания печати при просмотре помечены значком .

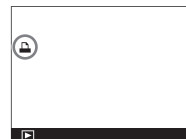

■ ВОССТАНОВИТЬ ВСЕ

Для отмены текущего задания печати выберите **ВОССТАНОВИТЬ ВСЕ** для **РАСПЕЧАТАТЬ (DPOF)**. Откроется показанное справа диалоговое окно подтверждения; для удаления всех фотографий из задания нажмите **MENU/OK**.

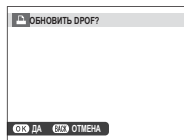

- ◆ Задания печати могут содержать не более 999 фотографий.
- ◆ Если карта памяти содержит задание печати, созданное другой фотокамерой, вы увидите на экране сообщение, показанное справа. Для отмены задания печати нажмите **MENU/OK**; порядок создания нового задания печати описан выше.



Просмотр изображений на телевизоре

Для совместного просмотра фотографий подключите фотокамеру к телевизору с помощью кабеля HDMI (приобретается отдельно у сторонних поставщиков; телевизор используется только для просмотра, режим съемки недоступен).

- 1 Выключите фотокамеру.
- 2 Подключите кабель, как показано ниже.

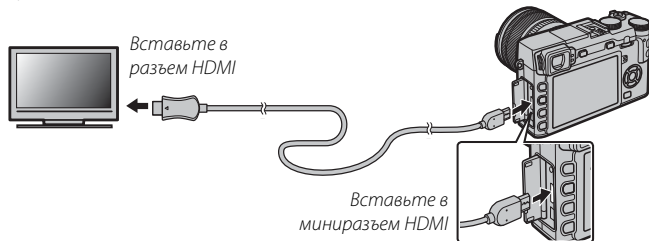

- 3 Используйте кабель HDMI длиной не более 1,5 м.
 - 4 Проследите, чтобы соединители были вставлены до упора.
- 3 Настройте телевизор на входной канал HDMI. Более подробные сведения приведены в документации к телевизору.
 - 4 Включите фотокамеру и нажмите кнопку . Дисплей фотокамеры выключается, и фотографии и видеофрагменты воспроизводятся на экране телевизора. Имейте в виду, что регуляторы громкости фотокамеры не влияют на звук, воспроизводимый телевизором; для регулировки громкости воспользуйтесь регуляторами громкости телевизора.
- ◆ Кабель USB не может быть использован, когда подключен кабель HDMI.
 - ◆ Некоторые телевизоры могут в течение короткого времени отображать черный экран в начале воспроизведения видео.

Технические примечания

Дополнительные аксессуары

Эта фотокамера поддерживает большой выбор аксессуаров FUJIFILM и других производителей.

Аксессуары от FUJIFILM

От компании FUJIFILM доступны следующие дополнительные аксессуары. Для получения последней информации об аксессуарах, доступных у Вас в регионе, поинтересуйтесь у своего местного представителя компании FUJIFILM или посетите сайт http://www.fujifilm.com/products/digital_cameras/index.html.

Аккумуляторные ионно-литиевые батареи

NP-W126: При необходимости можно приобрести дополнительные аккумуляторные батареи NP-W126 большой емкости.



Зарядные устройства

BC-W126: При необходимости вы можете приобрести дополнительное зарядное устройство. При +20°C, BC-W126 заряжает NP-W126 примерно за 150 минут.

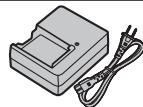

Пульты дистанционного спуска затвора

RR-90: Используйте для уменьшения дрожания фотокамеры или удерживайте затвор открытым во время длительных экспозиций.

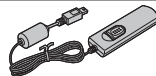

Стереофонические микрофоны

MIC-ST1: Внешний микрофон для записи видео.



Объективы

Объективы серии XF: Сменные объективы для использования исключительно с переходником байонета FUJIFILM X.



Объективы серии XC: Сменные объективы для использования исключительно с переходником байонета FUJIFILM X.



Вспышки, устанавливаемые на башмак

EF-20: Эта пристегиваемая вспышка (питающаяся от двух батарей AA) имеет ведущее число 20 (ISO 100, м) и поддерживает управление вспышкой через TTL. Головная часть вспышки может поворачиваться вверх на 90° для освещения отраженным светом.



EF-42: Эта пристегиваемая вспышка (питающаяся от четырех батарей AA) имеет ведущее число 42 (ISO 100, м) и поддерживает управление вспышкой через TTL, а также автоматическое зуммирование от встроенного двигателя в диапазоне 24–105 мм (эквивалент формата 35 мм). Головная часть вспышки может поворачиваться вверх на 90°, влево на 180° или вправо на 120° для освещения отраженным светом.



EF-X20: Эта пристегиваемая вспышка имеет ведущее число 20 (ISO 100, м).



Адаптеры оправы

FUJIFILM M MOUNT ADAPTER: Позволяет использовать фотокамеру с широким выбором объективов M-mount.

Защитные фильтры

PRF-39/PRF-49S/PRF-52/PRF-58/PRF-62: Используйте для защиты объектива.

Рукоятки

HG-XE1: С улучшенным захватом.

Кожаные чехол

FLC-XE1: Этот чехол сочетает в себе практичность с богатым внешним видом кожи и поставляется вместе с плечевым ремнем, сделанным из того же материала, а также тканью, которую можно использовать для оборачивания фотокамеры перед помещением ее в чехол, а также в любых других ситуациях. Можно делать снимки, вставлять и вынимать батареи и карты памяти, не вынимая фотокамеру из данного чехла.

Передние крышки объектива

FLCP-39/FLCP-52/FLCP-58/FLCP-62: Защищайте передний элемент объектива в то время, когда он не используется.

Задние крышки объектива

RLCP-001: Защищайте задний элемент объектива в то время, когда он не используется.

Крышки корпуса

BCP-001: Закрывайте байонет объектива камеры, когда никакой объектив не присоединен.

Подключение фотокамеры к другим устройствам

Пульт дистанционного спуска затвора

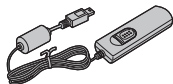

Дистанционный спуск RR-90*



Пульт дистанционного спуска затвора†

Печать



PictBridge-совместимый принтер†

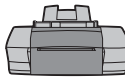

Принтер†

Относится к компьютеру



Компьютер†

Кабель USB†

Кабель USB†

X-E2

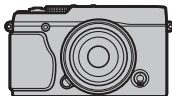

Карта памяти SD/SDHC/SDXC†



Внешние микрофоны



Стереофонический микрофон MIC-ST1*

Фотосъемка со вспышкой



Пристегивающаяся вспышка EF-20*



Пристегивающаяся вспышка EF-42*



Пристегивающаяся вспышка EF-X20*

Объектив



Объективы серии XF*



Объективы серии XC*

Адаптер оправы M



FUJIFILM M MOUNT ADAPTER*

Аудио/Видео

Кабель HDMI†



HDTV†

* Можно приобрести отдельно у FUJIFILM.

† Можно приобрести отдельно у сторонних поставщиков. Кабели USB и HDMI должны быть не более 1,5 м в длину.

Чтобы гарантировать работу фотокамеры на длительное время, соблюдайте следующие меры.

Хранение и эксплуатация

Если фотокамера не используется длительное время, извлеките из нее аккумуляторную батарею и карту памяти. Не храните, и не эксплуатируйте фотокамеру в таких местах, в которых фотокамера может подвергаться воздействию:

- дождя, пара или дыма
- повышенной влажности или пыли
- прямых солнечных лучей или высокой температуры, например, в закрытом автомобиле в солнечный день
- слишком низкой температуры
- сильной вибрации
- сильных магнитных полей, например, около антенн передатчиков, высоковольтных линий, радаров, электродвигателей, трансформаторов или магнитов
- летучих химических веществ, например, пестицидов
- контакта с изделиями из резины и винила

■ Вода и песок

Воздействие воды и песка может также повредить фотокамеру, ее внутренние электрические цепи и механизмы. При использовании фотокамеры на пляже или на побережье не допускайте попадания на фотокамеру воды или песка. Не кладите фотокамеру на мокрую поверхность.

■ Конденсация

Резкое повышение температуры, например, при входе в отапливаемое помещение с улицы в морозный день, может привести к образованию конденсата внутри фотокамеры. Если это произойдет, выключите фотокамеру и подождите один час перед тем, как снова ее включить. При образовании конденсата на карте памяти извлеките карту и подождите, пока конденсат не испарится.

Путешествия

Перевозите фотокамеру в сумке ручной клади. Сдаваемый багаж может подвергаться сильным механическим воздействиям, что может повредить фотокамеру.

Очистка сенсора изображения

Несколько фотографий, испорченные точками или пятнами, могут указывать на присутствие пыли на сенсоре изображения фотокамеры. Очистите сенсор, воспользовавшись опцией  **ОЧИСТКА СЕНСОРА** в меню установки параметров (📖 91); если проблема не устраняется, можно очистить сенсор вручную, как описано ниже. Имейте в виду, что ремонт или замена сенсора изображения в случае его повреждения во время чистки являются платными услугами.

- 1 Для удаления пыли с сенсора используйте грушу (не кисточку).

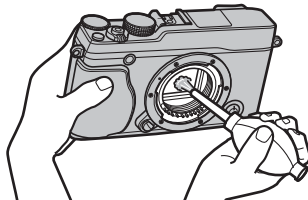

- ⓘ Не используйте кисточку или грушу с кисточкой. Несоблюдение этих мер предосторожности может привести к повреждению сенсора.
- 2 Проверьте, полностью ли удалена пыль.
 - ◆ Повторите Шаги 1 и 2 при необходимости.
- 3 Закройте крышку байонета цифрового фотоаппарата или установите объектив.

Устранение неисправностей

Проблемы и решения

■ Питание и батарея

Проблема	Устранение
Фотокамера не включается.	<ul style="list-style-type: none">• Разряжена батарея: Зарядите батарею (🗨 13) или вставьте полностью заряженную запасную батарею (🗨 14).• Батарея вставлена неправильно: Вставьте в правильной ориентации (🗨 14).• Крышка отсека батареи не закрыта на защелку: Закройте крышку отсека батареи на защелку (🗨 15).
Монитор не включается.	Монитор может не включиться, если фотокамера выключится, а затем опять включится очень быстро. Нажмите кнопку затвора наполовину, чтобы активировать монитор.
Батарея слишком быстро разряжается.	<ul style="list-style-type: none">• Батарея охлаждена: Прогрейте батарею, положив ее в карман или другое теплое место, и вставьте в фотокамеру непосредственно перед фотосъемкой.• Загрязнены контакты батареи: Удалите загрязнение с контактов мягкой сухой тканью.• ВКЛ выбрано для 🗨 ПРЕДВАРИТЕЛ. АФ: Выключите ПРЕДВАРИТЕЛ. АФ (🗨 78).• Батарея заряжалась много раз: Батарея достигла конца срока службы. Приобретите новую батарею.
Фотокамера неожиданно отключается.	Разряжена батарея: Зарядите батарею (🗨 13) или вставьте полностью заряженную запасную батарею (🗨 14).
Зарядка не начинается.	Вставьте батарею заново в правильной ориентации и проверьте, подключено ли зарядное устройство к розетке (🗨 13).
Зарядка протекает медленно.	Заряжайте батарею при комнатной температуре (🗨 iv).
Индикатор зарядки мигает, но батарея не заряжается.	<ul style="list-style-type: none">• Загрязнены контакты батареи: Удалите загрязнение с контактов мягкой сухой тканью.• Батарея заряжалась много раз: Батарея достигла конца срока службы. Приобретите новую батарею. Если батарея все равно не заряжается, обратитесь к своему дилеру FUJIFILM.

■ Меню и сообщения на дисплее





Проблема	Устранение
Надписи на экране не на русском языке.	Выберите РУССКИЙ для 🗨 言語/LANG. (🗨 88).

■ Съемка



Проблема	Устранение
<p>Фотокамера не снимает, когда нажимается кнопка затвора.</p>	<ul style="list-style-type: none"> • Карта памяти заполнена: Вставьте новую карту памяти или удалите фотографии (📖 14, 29). • Карта памяти не отформатирована: Отформатируйте карту памяти (📖 92). • Загрязнены контакты карты памяти: Удалите загрязнение с контактов мягкой сухой тканью. • Карта памяти повреждена: Вставьте новую карту памяти (📖 14). • Разряжена батарея: Зарядите батарею (📖 13) или вставьте полностью заряженную запасную батарею (📖 14). • Фотокамера автоматически отключилась: Включите фотокамеру (📖 18). • Индикатор горел оранжевым цветом, когда вы попытались записать панораму: Подождите, пока индикатор погаснет (📖 3).
<p>После нажатия кнопки спуска затвора наполовину на мониторе или в видоискателе видно мерцание (“шум”).</p>	<p>При низкой освещенности и, когда прикрыта диафрагма, для содействия в выборе композиции повышается коэффициент усиления, что может привести к появлению заметного мерцания во время предварительного просмотра изображения на дисплее. Это не влияет на качество изображений, снятых фотокамерой.</p>
<p>Фотокамера не фокусируется.</p>	<ul style="list-style-type: none"> • Объект находится слишком близко к объективу: Выберите режим макросъемки (📖 32), если он доступен. Если режим макросъемки недоступен, выберите другой режим съемки (📖 127). • Объект находится слишком далеко от объектива: Отмените режим макросъемки (📖 32). • Объект не подходит для автоматической фокусировки: Используйте блокировку фокусировки (📖 51) или ручную фокусировку (📖 47).
<p>Интеллектуальная функция определения лица недоступна.</p>	<p>Интеллектуальная функция определения лица недоступна в текущем режиме съемки: Выберите другой режим съемки (📖 127).</p>
<p>Лицо не обнаруживается.</p>	<ul style="list-style-type: none"> • Лицо человека закрыто солнцезащитными очками, головным убором, длинными волосами или другими предметами: Уберите препятствия. • Лицо объекта занимает лишь незначительную область кадра: Измените композицию так, чтобы лицо объекта занимало большую область кадра (📖 51). • У фотографируемого человека голова наклонена или находится горизонтально: Попросите его держать голову прямо. • Фотокамера наклонена: Держите фотокамеру ровно. • Лицо человека плохо освещено: Съемка при ярком свете.
<p>Выбран не тот объект.</p>	<p>Выбранный объект находится ближе к центру кадра, чем главный объект. Заново скомпонуйте кадр или выключите функцию обнаружения лица и скомпонуйте снимок, используя блокировку фокусировки (📖 51).</p>

Проблема	Устранение
Вспышка не срабатывает.	<ul style="list-style-type: none"> • Вспышку нельзя использовать с текущими настройками: См. список настроек, которые можно использовать со вспышкой (📖 128). • Вспышка опущена: Поднимите вспышку (📖 30). • Разряжена батарея: Зарядите батарею (📖 13) или вставьте полностью заряженную запасную батарею (📖 14). • Фотокамера находится в режиме брекетинга или непрерывном режиме: Выберите покадровый режим (📖 57, 58). • Фотокамера в бесшумном режиме: Выключите бесшумный режим (📖 88).
Некоторые режимы работы со вспышкой недоступны.	<p>Фотокамера в бесшумном режиме. Выключите бесшумный режим (📖 88).</p>
Вспышка не полностью освещает объект.	<ul style="list-style-type: none"> • Объект находится за пределом радиуса действия вспышки: Переместите объект в пределы радиуса действия вспышки (📖 123). • Закрыто окно вспышки: Правильно держите фотокамеру (📖 24). • Выдержка короче $\frac{1}{180}$ с: Выберите более длинную выдержку (📖 31, 38, 40).
Фотографии размыты.	<ul style="list-style-type: none"> • Загрязнен объектив: Очистите объектив (📖 xi). • Объектив загорожен: Уберите предметы, закрывающие объектив. • Во время съемки отображается !AF, а рамка фокусировки отображается красным: Проверьте фокус перед съемкой (📖 25). • Во время съемки отображается !☀: Воспользуйтесь вспышкой или установите фотокамеру на штатив (📖 30).
Фотографии в крапинку.	<ul style="list-style-type: none"> • Слишком длинная выдержка и слишком высокая окружающая температура: Это нормальное явление, не означающее неисправность. • Фотокамера длительное время использовалась при высокой температуре или отображается температурное предупреждение: Выключите фотокамеру и подождите, пока она остынет.

■ Просмотр кадров

Проблема	Устранение
Зернистые фотографии.	Фотографии были сделаны фотокамерами других марок или моделей.
Увеличение во время просмотра кадров недоступно.	Фотографии были сделаны с использованием опции  ИЗМЕНИТЬ РАЗМЕР или фотокамерами других марок или моделей.
Нет звука при воспроизведении видефрагментов.	<ul style="list-style-type: none"> • Слишком низкая громкость воспроизведения: Отрегулируйте громкость воспроизведения ( 89). • Микрофон был загорожен: Во время съемки держите фотокамеру правильно ( 2, 33). • Динамик загорожен: Во время воспроизведения держите фотокамеру правильно ( 2, 35). • Фотокамера в бесшумном режиме: Выключите бесшумный режим ( 88).
Выбранные фотографии не удаляются.	Некоторые фотографии, которые вы хотите удалить, защищены. Снимите защиту, используя то устройство, с помощью которого эта защита была включена ( 83).
Нумерация кадров неожиданно сбрасывается.	Была открыта крышка отсека батареи при включенной фотокамере. Прежде чем открыть крышку отсека батареи, выключите фотокамеру ( 14, 18).





■ Подключения/Разное

Проблема	Устранение
Проблема с подсоединением к смартфону или загрузкой изображений на смартфон.	<ul style="list-style-type: none"> • Смартфон находится слишком далеко: Поднесите устройства поближе. • Находящиеся рядом устройства вызывают радиопомехи: Уберите фотокамеру и смартфон подальше от микроволновых печей и беспроводных телефонов.
Изображения не могут быть загружены.	<ul style="list-style-type: none"> • Смартфон подключен к другому устройству: Смартфон и фотокамера могут одновременно быть подключены только к одному устройству. Прервите соединение и повторите попытку. • Несколько смартфонов находятся поблизости: Повторите попытку соединения. Присутствие нескольких смартфонов может затруднить соединение.
Выбор ПЕРЕДАЧА или нажатие  не дает никакого эффекта.	Текущее изображение является видефрагментом или было создано на другом устройстве и не может быть загружено на смартфон.
Смартфон не отображает фотографии.	Выберите ВКЛ для  НАСТРОЙКИ WI-FI > ИЗМ. РАЗ. ИЗО (CM)  . При выборе ОТКЛ увеличивается время загрузки для фотографий большего размера; кроме того, некоторые телефоны могут не отображать фотографии, превышающие определенный размер.

Проблема	Устранение
Нет изображения или звука на ТВ.	<ul style="list-style-type: none"> • Фотокамера неправильно подсоединена: Правильно подсоедините фотокамеру (📖 106). Учтите, что, после подключения фотокамеры, фотографии будут отображаться на экране телевизора, и не будут отображаться на мониторе фотокамеры. • Вход на телевизоре установлен на “TV”: Переключите на “HDMI”. • Слишком низкий уровень громкости телевизора: Для регулировки громкости воспользуйтесь органами управления телевизора.
Компьютер не распознает фотокамеру.	Проверьте правильность соединения фотокамеры и компьютера (📖 99).
Нельзя отправить RAW или JPEG файлы на компьютер.	Используйте стандартное программное обеспечение для отправки изображений (📖 96).
Фотографии не печатаются.	<ul style="list-style-type: none"> • Фотокамера неправильно подсоединена: Правильно подсоедините фотокамеру (📖 101). • Выключен принтер: Включите принтер.
Печатается только один экземпляр/Не печатается дата.	Принтер не совместим с PictBridge.
Фотокамера не реагирует.	<ul style="list-style-type: none"> • Временный сбой в работе фотокамеры: Извлеките и повторно вставьте батарею (📖 14, 16). • Разряжена батарея: Зарядите батарею (📖 13) или вставьте полностью заряженную запасную батарею (📖 14).
Фотокамера не работает, как следует.	Извлеките и повторно вставьте батарею (📖 14, 16). Обратитесь к своему дилеру FUJIFILM в случае, если проблема не устраняется.
Нет звука.	Выключите бесшумный режим (📖 88).

Предупреждающие сообщения и индикация

На дисплее отображаются перечисленные ниже предупреждающие сообщения.

Предупреждение	Описание
 (красный)	Низкий заряд батареи. Зарядите батарею (📖 13) или вставьте полностью заряженную запасную батарею (📖 14).
 (мигает красным)	Батарея полностью разряжена. Зарядите батарею (📖 13) или вставьте полностью заряженную запасную батарею (📖 14).
	Большая выдержка. Фотографии могут быть размыты. Используйте вспышку или штатив.
! AF (отображается красным с красной рамкой фокусировки)	Фотокамера не фокусируется. Попробуйте одно из перечисленных ниже решений: <ul style="list-style-type: none">• Воспользуйтесь блокировкой фокусировки для фокусировки на другом объекте, находящемся на таком же расстоянии, и поменяйте композицию фотографии (📖 51).• Используйте режим макросъемки для фокусировки, фотографируя с близкого расстояния (📖 32).
Диафрагма или выдержка показаны красным	Объект слишком яркий или слишком темный, и фотография будет переэкспонированной или недоэкспонированной. Используйте вспышку для дополнительного освещения при фотографировании плохо освещенных объектов (📖 30).
ОШИБКА ФОКУСИРОВКИ	
ВЫКЛЮЧИТЕ ФОТОКАМЕРУ, ЗАТЕМ СНОВА ВКЛЮЧИТЕ ЕЕ	Неисправность фотокамеры. Выключите фотокамеру, затем включите ее снова. Обратитесь к своему дилеру FUJIFILM в случае, если сообщение показывается снова.
ОШИБКА УПР. ОБЪЕКТИВОМ	
ОШИБКА ОБЪЕКТИВА	Выключите фотокамеру, снимите объектив и очистите поверхности байонета, затем установите объектив обратно и включите фотокамеру. Обратитесь к дилеру FUJIFILM в случае, если проблема не устраняется.
ЗАНЯТ	Карта памяти неправильно отформатирована. Воспользуйтесь фотокамерой для форматирования карты памяти (📖 92).
КАРТА НЕ ОПРЕДЕЛЕНА	<ul style="list-style-type: none">• Карта памяти не отформатирована или отформатирована на компьютере или другом устройстве: Отформатируйте карту памяти с помощью опции  ФОРМАТ-ВАТЬ в меню установки параметров фотокамеры (📖 92).• Загрязнены контакты карты памяти: Удалите загрязнение с контактов мягкой сухой тканью. Если сообщение появляется снова, отформатируйте карту (📖 92). Если сообщение появляется снова, замените карту памяти.• Неисправность фотокамеры: Свяжитесь с дилером FUJIFILM.
КАРТА ЗАЩИЩЕНА	Карта памяти заблокирована. Разблокируйте карту (📖 15).

Предупреждение	Описание
ОШИБКА КАРТЫ	<ul style="list-style-type: none"> • Карта памяти не отформатирована для использования в фотокамере: Отформатируйте карту (🗨 92). • Загрязнены контакты карты памяти или карта памяти повреждена: Удалите загрязнение с контактов мягкой сухой тканью. Если сообщение появляется снова, отформатируйте карту (🗨 92). Если сообщение появляется снова, замените карту памяти. • Несовместимая карта памяти: Используйте совместимую карту памяти (🗨 17). • Неисправность фотокамеры: Свяжитесь с дилером FUJIFILM.
📄 ПАМЯТЬ ЗАПОЛНЕНА	Карта памяти заполнена и изображения записать нельзя. Удалите изображения (🗨 29) или вставьте другую карту памяти, на которой больше свободного места (🗨 14).
НЕТ КАРТЫ	Спуск затвора возможен только при вставленной карте памяти. Вставьте карту памяти.
ОШИБКА ЗАПИСИ	<ul style="list-style-type: none"> • Ошибка карты памяти или соединения: Извлеките и снова вставьте карту памяти или выключите фотокамеру и затем включите ее снова. Обратитесь к своему дилеру FUJIFILM в случае, если сообщение показывается снова. • Для записи новых снимков недостаточно места в памяти: Удалите изображения (🗨 29) или вставьте другую карту памяти, на которой больше свободного места (🗨 14). • Карта памяти не отформатирована: Отформатируйте карту памяти (🗨 92).
ОШИБКА ЧТЕНИЯ	<ul style="list-style-type: none"> • Файл поврежден или создан не с помощью этой фотокамеры: Просмотр файла невозможен. • Загрязнены контакты карты памяти: Удалите загрязнение с контактов мягкой сухой тканью. Если сообщение появляется снова, отформатируйте карту (🗨 92). Если сообщение появляется снова, замените карту памяти. • Неисправность фотокамеры: Свяжитесь с дилером FUJIFILM.
НОМЕРА КАДРОВ ИЗРАСХОД.	В фотокамере закончились номера кадров (текущий номер кадра 999-9999). Отформатируйте карту памяти и выберите Автосброс для 🗨 НОМЕР КАДРА. Сделайте снимок, чтобы сбросить нумерацию кадров на 100-0001, затем выберите Последоват для 🗨 НОМЕР КАДРА. (🗨 91).
СЛИШКОМ МНОГО КАДРОВ	<ul style="list-style-type: none"> • Поиск дал более 30000 результатов: Выберите параметры поиска для уточнения результатов. • Для удаления выбрано более 999 изображений: Выберите меньшее количество изображений.

Предупреждение	Описание
КАДР ЗАЩИЩЕН	Была сделана попытка удалить или повернуть защищенную фотографию. Снимите защиту и попробуйте снова (🗨 83).
МАСШТАБИРОВАНИЕ НЕВОЗМОЖНО	Фотография повреждена или создана не с помощью этой фотокамеры.
🗑 НЕВОЗМОЖНО ВЫПОЛНИТЬ	Функцию удаления эффекта красных глаз нельзя применить к фотографиям, созданным с помощью других устройств.
🗑 НЕВОЗМОЖНО ВЫПОЛНИТЬ	Функцию удаления эффекта красных глаз нельзя применить видеофрагментам.
ПОВОРОТ НЕВОЗМОЖЕН	Выбранную фотографию нельзя повернуть.
🗑 ПОВОРОТ НЕВОЗМОЖЕН	Видеофрагменты повернуть нельзя.
ОШИБКА ФАЙЛА DPOF	Задание печати DPOF на текущей карте памяти содержит более 999 изображений. Скопируйте фотографии на компьютер и создайте новую команду печати.
DPOF НЕ МОЖЕТ БЫТЬ ВЫБРАН	Фотография не может быть отпечатана с использованием DPOF.
🗑 DPOF НЕ МОЖЕТ БЫТЬ ВЫБРАН	Видеофрагменты нельзя отпечатать с использованием DPOF.
ОШИБКА СВЯЗИ	Произошла ошибка связи во время печати или копирования фотографий на компьютер или другое устройство. Проверьте, включено ли устройство и подсоединен ли кабель USB.
ОШИБКА ПРИНТЕРА	В принтере закончилась бумага или чернила, или произошла другая ошибка принтера. Проверьте принтер (смотрите руководство по эксплуатации принтера для получения подробностей). Чтобы возобновить печать, выключите принтер и включите его снова.
ОШИБКА ПРИНТЕРА ПРОДОЛЖИТЬ?	В принтере закончилась бумага или чернила, или произошла другая ошибка принтера. Проверьте принтер (смотрите руководство по эксплуатации принтера для получения подробностей). Если печать не возобновляется автоматически, нажмите MENU/OK .
ПЕЧАТЬ НЕВОЗМОЖНА	Была сделана попытка печати видеофрагмента, снимка, который не был создан с помощью этой фотокамеры, или снимка, формат которого не поддерживается принтером. Видеофрагменты, изображения RAW и некоторые фотографии, созданные на других устройствах, печатать нельзя; если это снимок, созданный с помощью этой фотокамеры, проверьте в руководстве по эксплуатации принтера, поддерживает ли принтер формат JFIF-JPEG или Exif-JPEG. Если принтер их не поддерживает, то печать фотографий невозможна.
!⚠	Выключите фотокамеру и подождите, пока она остынет. Когда отображается это предупреждение, на снимках может увеличиться шум.

Емкость карты памяти

Приведенная ниже таблица показывает возможное время записи или количество фотографий, в зависимости от размера изображения. Все значения приблизительны. Размеры файлов зависят от записываемых сцен, поэтому количество сохраненных файлов будет сильно различаться. Количество кадров или оставшееся время записи могут уменьшаться неравномерно.

Объем		4 ГБ		8 ГБ	
		FINE	NORMAL	FINE	NORMAL
Фотографии	3:2	600	960	1210	1910
	RAW	120		230	
Видеофрагменты ¹	1920×1080 60 к/с ²	13 мин.		26 мин.	
	1920×1080 30 к/с ²				
	1280×720 60 к/с ³	25 мин.		51 мин.	
	1280×720 30 к/с ³				





1 Используйте карту класса **CLASS 10** или выше.

2 Длина отдельных видеофрагментов не может превышать 14 минут.

3 Длина отдельных видеофрагментов не может превышать 27 минут.

Технические характеристики

Система	
Модель	Цифровая фотокамера FUJIFILM X-E2
Эффективных пикселей	16,3 миллионов
Сенсор изображения	23,6 мм × 15,6 мм (формат APS-C), сенсор X-Trans CMOS II с квадратными пикселями и первичным цветовым фильтром
Хранение данных	Карты памяти SD/SDHC/SDXC, рекомендуемые FUJIFILM
Файловая система	Соответствуют Design Rule for Camera File System (DCF) (Правила разработки структуры файлов для видеокамер), Exif 2.3 и Digital Print Order Format (DPOF) (Цифровой формат управления печатью)
Формат файлов	<ul style="list-style-type: none"> • Фотоснимки: Exif 2.3 JPEG (сжатый); RAW (исходный формат RAF, требуется специальное программное обеспечение); доступен RAW+JPG • Видеофрагменты: Стандарт H.264 со стереозвучком (MOV)
Размер изображения	<ul style="list-style-type: none"> • L 3:2: 4896 × 3264 • M 3:2: 3456 × 2304 • S 3:2: 2496 × 1664 • L панорама: 2160 × 9600 (по вертикали) / 9600 × 1440 (по горизонтали) • M панорама: 2160 × 6400 (по вертикали) / 6400 × 1440 (по горизонтали) • L 1:1: 3264 × 3264 • M 1:1: 2304 × 2304 • S 1:1: 1664 × 1664
Байонет объектива	Байонет FUJIFILM X
Чувствительность	Стандартная выходная чувствительность, равная ISO 200 – 6400 с шагом в 1/2 EV; АВТО; повышенная выходная чувствительность, равная ISO 100, 12800 или 25600
Экспомер	256-сегментный сквозной (ТТЛ) экспомер; МУЛЬТИ, ТОЧЕЧНЫЙ, СРЕДНЕВЗВЕШ.
Контроль экспозиции	Программная АЭ (с программным сдвигом), АЭ с приоритетом выдержки; АЭ с приоритетом диафрагмы; ручная экспозиция
Коррекция экспозиции	-3 EV – +3 EV с шагом в 1/3 EV
Выдержка (механический затвор)	<ul style="list-style-type: none"> • Режим P: От 1/4 сек. до 1/4000 сек. • Ручная: Макс. 60 мин. • Время: От 30 сек. до 1/2 сек. • Все прочие режимы: От 30 сек. до 1/4000 сек.

Система			
Подряд	Режим		Частота кадров (к/с)
			7,0
			3,0
		Кадров в серии	
		Примерно до 28	
		До заполнения карты	
<ul style="list-style-type: none">  Используйте карту класса CLASS10 или выше.  Частота кадров зависит от условий съемки и количества записанных изображений. 			
Фокус	<ul style="list-style-type: none"> • Режим: Однократная или непрерывная АФ; ручная фокусировка фокусирующим кольцом • Выбор зоны фокусировки: Мульти, по кадру с выбором размера зоны фокусировки; 49 (7 × 7) доступных зон в видеодискателе и на ЖК-дисплее • Система автофокусировки: Интеллектуальная гибридная автофокусировка (контрастная/фазовая TTL-автофокусировка) с подсветкой автофокуса 		
Баланс белого	Пользовательский, выбор цветовой температуры, авто, прямой солнечный свет, тень, люминесцентные лампы дневного света, люминесцентные лампы с теплым оттенком, люминесцентные лампы с холодным оттенком, лампы накаливания, подводная съемка		
Таймер	Выкл., 2 сек., 10 сек.		
Вспышка	<ul style="list-style-type: none"> • Тип: Ручная поднимающаяся вспышка • Ведущее число: Приблиз. 7 (ISO 200, м) 		
Режим	Авто, заполняющая, откл, медленная синхронизация, синхронизация по задней шторке, командер (удаление эффекта красных глаз откл.); авто с удалением эффекта красных глаз, заполняющая вспышка с удалением эффекта красных глаз, откл, медленная синхронизация с удалением эффекта красных глаз, синхронизация по задней шторке с удалением эффекта красных глаз, командер (удаление эффекта красных глаз вкл.)		
Горячий башмак	Башмак для принадлежностей с контактами TTL		
Видеоискатель	0,5-дюймов, 2360-тыс. точечный цветной ОСИД видеоискатель с диоптрийной поправкой (от -4 до +2м ⁻¹); точка зрения примерно 23 мм; покрытие кадра примерно 100%		
ЖК-дисплей	3,0-дюймов, 1040-тыс. точечный цветной ЖК-дисплей; покрытие кадра примерно 100%		
Видеофрагменты	<ul style="list-style-type: none"> • HD 1920 × 1080 60 к/с: Размер кадра 1920 × 1080 (1080p); 60 к/с; стереозвук • HD 1920 × 1080 30 к/с: Размер кадра 1920 × 1080 (1080p); 30 к/с; стереозвук • HD 1280 × 720 60 к/с: Размер кадра 1280 × 720 (720p); 60 к/с; стереозвук • HD 1280 × 720 30 к/с: Размер кадра 1280 × 720 (720p); 30 к/с; стереозвук 		

Входы/выходы		
HDMI выход	Мини разъем HDMI	
Цифровой вход/выход	Высокоскоростной порт 2.0	
Микрофон/разъем дистанционного пуска	φ2,5 мм стерео мини разъем	
Питание/прочее		
Подача питания	Аккумуляторная батарея NP-W126	
Ресурс батареи (приблизительное количество кадров, которое можно сделать с полностью заряженной батареей и объективом XF 35 mm f/1.4 R)	Тип батареи	Приблиз. количество кадров
	NP-W126 (в комплекте с фотокамерой)	350
	Стандарт CIPA, измерение с использованием батареи, поставляемой с фотокамерой, и картой памяти SD.	
	Примечание: Количество снятых кадров может варьироваться в зависимости от уровня заряда батареи и будет уменьшаться при понижении температуры.	
Размер фотокамеры (Ш×В×Г)	129,0 мм × 74,9 мм × 37,2 мм (30,9 мм без выступающих частей, при измерении в самой тонкой части)	
Вес фотокамеры	Примерно 300 г, без батареи, аксессуаров и карты памяти	
Масса при съемке	Примерно 350 г, с батареей и картой памяти	
Условия эксплуатации	<ul style="list-style-type: none"> • Температура: От 0 °C до +40 °C • Влажность: 10% – 80% (без конденсации) 	
Беспроводной передатчик		
Стандарты	IEEE 802.11b/g/n (стандартный беспроводной протокол)	
Рабочая частота	<ul style="list-style-type: none"> • США, Канада, Тайвань: 2412 МГц – 2462 МГц (11 каналов) • Другие страны: 2412 МГц – 2472 МГц (13 каналов) 	
Протоколы доступа	Инфраструктура	

Аккумуляторная батарея NP-W126

Номинальное напряжение	7,2 В постоянного тока
Номинальная мощность	1260 мАч
Рабочая температура	От 0 °С до +40 °С
Размеры (Ш × В × Г)	36,4 мм × 47,1 мм × 15,7 мм
Масса	Примерно 47 г

Зарядное устройство для батареи BC-W126

Номинальное потребление	100 В – 240 В переменного тока, 50/60 Гц
Входной номинал	13 – 21 ВА
Номинальный выход	8,4 В постоянного тока, 0,6 А
Поддерживаемые батареи	Аккумуляторные батареи NP-W126
Время зарядки	Примерно 150 минут (+20 °С)
Рабочая температура	От 5 °С до +40 °С
Размеры (Ш × В × Г)	65 мм × 91,5 мм × 28 мм, без выступающих частей
Масса	Примерно 77 г, без батареи

Масса и размеры различаются в зависимости от страны и региона продажи. Обозначения, меню и другие элементы экранов могут отличаться от таковых в реальной фотокамере.

■ Примечания

- Технические характеристики могут меняться без уведомления; чтобы получить последнюю информацию, посетите страницу http://www.fujifilm.com/products/digital_cameras/index.html. Компания FUJIFILM не несет ответственность за повреждения, вызванные ошибками в данном руководстве.
- Несмотря на то, что видеоискатель и ЖК-дисплей изготовлены с использованием современных высокоточных технологий, на них могут быть видны небольшие яркие точки с аномальными цветами, особенно вблизи текста. Это нормальное явление для этого типа ЖК-дисплеев, не означающее неисправность; это также не влияет на изображения, записываемые фотокамерой.
- В цифровых фотокамерах могут возникнуть неисправности, если они подвергаются воздействию радиопомех (например, электрических полей, статического электричества или помех в линиях передач).
- Из-за типа используемого объектива на периферии изображений могут возникать некоторые искажения. Это нормальное явление.

Ограничения настроек фотокамеры

В следующей далее таблице отмечены функции, доступные для каждого режима съемки.

Опция		P	S	A	M				
MACRO	OFF	✓	✓	✓	✓	✓	✓	✓	✓
		✓	✓	✓	✓	✓	✓	✓	
Режим фокусировки	C	✓	✓	✓	✓	✓	✓		✓
	S	✓	✓	✓	✓	✓	✓	✓	✓
	M	✓	✓	✓	✓	✓	✓		✓
Коррекция экспозиции		✓	✓	✓			✓		✓
ISO ЧУВСТВ-ТЬ ISO	H (25600)	✓	✓	✓	✓				
	H (12800)	✓	✓	✓	✓				
	6400	✓	✓	✓	✓				
	5000	✓	✓	✓	✓				
	4000	✓	✓	✓	✓				
	3200	✓	✓	✓	✓				
	2500	✓	✓	✓	✓				
	2000	✓	✓	✓	✓				
	1600	✓	✓	✓	✓				
	1250	✓	✓	✓	✓				
	1000	✓	✓	✓	✓				
	800	✓	✓	✓	✓				✓
	640	✓	✓	✓	✓				✓
	500	✓	✓	✓	✓				✓
	400	✓	✓	✓	✓				✓
	320	✓	✓	✓	✓				✓
	250	✓	✓	✓	✓				✓
	200	✓	✓	✓	✓				✓
	L (100)	✓	✓	✓	✓				
AUTO	✓	✓	✓	✓				✓	

Опция		P	S	A	M				
РАЗМЕР ИЗОБР.	L	✓	✓	✓	✓	✓	✓	✓	
	M	✓	✓	✓	✓	✓	✓	✓	
	S	✓	✓	✓	✓	✓		✓	
КАЧЕСТВО ИЗОБР.	FINE	✓	✓	✓	✓	✓	✓	✓	
	NORMAL	✓	✓	✓	✓	✓	✓	✓	
	FINE+RAW	✓	✓	✓	✓				✓
	NORMAL+RAW	✓	✓	✓	✓				✓
ДИНАМИЧ. ДИАПАЗОН	AUTO	✓	✓	✓	✓		✓	✓	
	±100	✓	✓	✓	✓	✓	✓	✓	
	±200	✓	✓	✓	✓	✓	✓	✓	
	±400	✓	✓	✓	✓	✓	✓	✓	
МОДЕЛИРОВ. ПЛЕНКИ	STP	✓	✓	✓	✓	✓	✓		✓
	V	✓	✓	✓	✓	✓	✓		✓
	S	✓	✓	✓	✓	✓	✓		✓
	NH	✓	✓	✓	✓	✓	✓		✓
	NH	✓	✓	✓	✓	✓	✓		✓
	B	✓	✓	✓	✓	✓	✓		✓
	B	✓	✓	✓	✓	✓	✓		✓
	B	✓	✓	✓	✓	✓	✓		✓
	B	✓	✓	✓	✓	✓	✓		✓
	B	✓	✓	✓	✓	✓	✓		✓
B	✓	✓	✓	✓	✓	✓		✓	
ТАЙМЕР	✓	✓	✓	✓	✓		✓		
БАЛАНС БЕЛОГО	✓	✓	✓	✓	✓	✓		✓	
ЦВЕТ	✓	✓	✓	✓	✓				
РЕЗКОСТЬ	✓	✓	✓	✓	✓				

Опция		P	S	A	M				
	ТОН СВЕТОВ	✓	✓	✓	✓	✓			
	ТОН ТЕНЕЙ	✓	✓	✓	✓	✓			
	СНИЖЕНИЯ ШУМА	✓	✓	✓	✓	✓			
	СНИЖ.ШУМ.ДЛ.ЭКСП	✓	✓	✓	✓	✓		✓	
	ОПТИМ.МОДУЛ.СВЕТА	✓	✓	✓	✓	✓	✓	✓	
	ВЫБЕР.ПОЛЬЗ.НАСТР	✓	✓	✓	✓	✓			
	РЕД./СОХР.ПОЛ.НАСТР	✓	✓	✓	✓	✓			
	ОТОБР. ПОЛЬЗ.НАСТР								
	РАМКА КАДРИР.	✓	✓	✓	✓	✓		✓	✓
	ЭЛЕКТРОННЫЙ УРОВЕНЬ	✓	✓	✓	✓	✓		✓	✓
	ИНДИКАТОР РАССТ. АФ	✓	✓	✓	✓	✓		✓	
	ИНДИКАТОР РАССТ. РФ	✓	✓	✓	✓	✓			
	ГИСТОГРАММА	✓	✓	✓	✓	✓			✓
	ДИАФР./СКОР. ЗАТВ./ISO	✓	✓	✓	✓	✓		✓	
	ЭКСПОКОРРЕКЦИЯ	✓	✓	✓	✓	✓		✓	✓
	ЭКСПОЗАМЕР	✓	✓	✓	✓	✓			
	ВСПЫШКА	✓	✓	✓	✓	✓		✓	
	БАЛАНС БЕЛОГО	✓	✓	✓	✓	✓			✓
	МОДЕЛИРОВ. ПЛЕНКИ	✓	✓	✓	✓	✓			✓
	ДИНАМИЧ. ДИАПАЗОН	✓	✓	✓	✓	✓			
ОСТАВШИЕСЯ КАДРЫ	✓	✓	✓	✓	✓		✓		
УРОВ. ЗАРЯДА БАТАРЕИ	✓	✓	✓	✓	✓		✓	✓	
РАЗМЕР/КАЧ-ВО ИЗОБР.	✓	✓	✓	✓	✓		✓		

Опция		P	S	A	M					
	ПОДСВЕТКА АФ	✓	✓	✓	✓	✓		✓		
	РЕЖИМ АФ	+	✓	✓	✓	✓		✓	✓	
		-	✓	✓	✓	✓		✓	✓	
	ОПРЕДЕЛЕНИЕ ЛИЦА	✓	✓	✓	✓	✓		✓	✓	
	ЗОНА ФОКУСИРОВКИ	✓	✓	✓	✓	✓		✓		
	ПРЕДВАРИТЕЛ. АФ	✓	✓	✓	✓	✓		✓		
	ЭКСПОЗАМЕР		✓	✓	✓	✓	✓	✓	✓	
			✓	✓	✓	✓	✓			
			✓	✓	✓	✓	✓			
	РЕЖИМ ВСПЫШКИ	AUTO	✓				✓ ³		✓ ³	
			✓		✓		✓ ³		✓ ³	
			✓		✓		✓ ³		✓ ³	
			✓	✓	✓	✓	✓ ³		✓ ³	
			✓	✓	✓	✓	✓ ³		✓ ³	
		ON	AUTO	✓				✓ ³		
				✓	✓	✓	✓	✓ ³		
				✓		✓		✓ ³		
				✓	✓	✓	✓	✓ ³		
				✓	✓	✓	✓	✓ ³		
	КОМПЕНСАЦ. ВСПЫШКИ	✓	✓	✓	✓	✓		✓		
	УДАЛ.ЭФ.КРАСН.ГЛАЗ	✓	✓	✓	✓					
	РЕЖ. СТАБИЛИЗАЦИИ	✓	✓	✓	✓	✓	✓	✓		
	НАСТР. ДИАФРАГМЫ	✓		✓	✓	✓	✓	✓		
	ПОМОЩЬ РУЧН. ФОК.	СТАНДАРТ	✓	✓	✓	✓			✓	
		ЦИФР.РАЗДВ. ИЗОБР.	✓	✓	✓	✓				
		ВЫДЕЛ.ПИК ФОКУСА	✓	✓	✓	✓			✓	

Опция		P	S	A	M				
	РЕЖИМ ВИДЕО								✓
	НАСТР.ЧУВС.МИКРОФ								✓
	МИК./ДИСТАН.СПУСК								✓
	НАСТР-КА ЭКРАНА					✓	✓ ⁴	✓ ⁴	✓ ⁴
	ПРОС.ЭКС.В РУЧ. РЕЖ					✓	✓ ⁴	✓ ⁴	✓ ⁴
	ПРОВЕРКА ФОКУСА	✓	✓	✓	✓	✓			✓
	ФОКУСИР. КОЛЬЦО	✓	✓	✓	✓	✓	✓		✓
	УПР-Е ПИТАНИЕМ								
	АВТО ВЫКЛ. ВЫСОКАЯ ЭФФЕКТИВНОСТЬ	✓	✓	✓	✓	✓	✓	✓	✓
	ЦВЕТ.ПРОСТР.	✓	✓	✓	✓	✓	✓	✓	✓ ⁵

- 1 Когда для режима фокусировки выбрана опция **S**, используется непрерывная АФ.
- 2 Автоматически выбирается центральная зона фокусировки.
- 3 Доступные параметры различаются в зависимости от режима съемки.
- 4 Только в ручном режиме экспозиции.
- 5 sRGB выбирается автоматически.

FUJIFILM

FUJIFILM Corporation

7-3, AKASAKA 9-CHOME, MINATO-KU, TOKYO 107-0052, JAPAN

http://www.fujifilm.com/products/digital_cameras/index.html