

Инструкции по эксплуатации

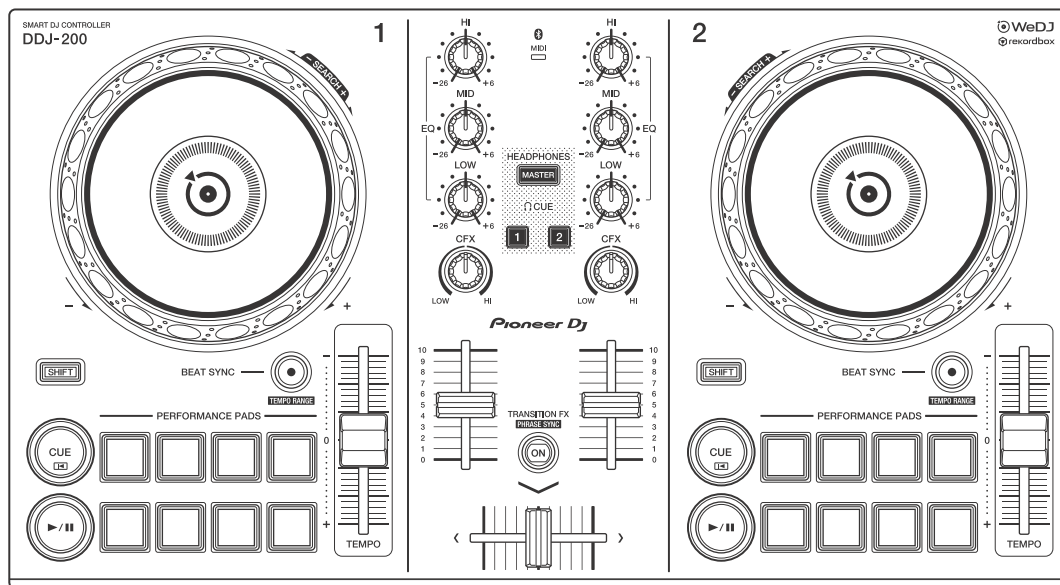

DJ Контроллер

DDJ-200

[pioneerdj.com/support/
rekordbox.com](http://pioneerdj.com/support/rekordbox.com)

Ответы на частые вопросы и другую информацию о поддержке данного продукта см. на веб-сайтах выше.

Pioneer Dj

 **Bluetooth®**

Как следует читать данное руководство

Благодарим вас за выбор этого изделия компании Pioneer DJ. Прочитайте данное руководство, “Краткое руководство пользователя” и “Правила предосторожности при эксплуатации”, прилагаемые к данному продукту. Эти документы содержат важную информацию, которую необходимо изучить перед началом работы с устройством. В частности, ознакомьтесь с **ВАЖНЫМИ МЕРАМИ ПРЕДОСТОРОЖНОСТИ**.

- В данном руководстве названия кнопок, ручек и терминалов продукта, а также названия кнопок, меню и других элементов программного обеспечения на компьютерах ПК/Mac или смартфоне указываются в квадратных скобках ([]). (Например, кнопка **[File]**, **[CUE]**)
- Обратите внимание, что экраны программного обеспечения и их характеристики, а также внешний вид и характеристики оборудования на момент создания руководства еще разрабатываются и могут отличаться от итоговых характеристик.
- Пожалуйста, помните, что в зависимости от версии операционной системы, настроек веб-браузера и др. способы управления могут отличаться от способов, описанных в данном руководстве.
- Обратите внимание, что язык экранов программного обеспечения, описанного в данном руководстве, может отличаться от языка вашего экрана.

Данное руководство в основном описывает аппаратные функции устройства.

Для получения подробных инструкций по использованию WeDJ for iPhone см. руководство в приложении.

Для получения подробных инструкций по использованию rekordbox™ см. rekordbox Operating Instructions.

- **Вы можете загрузить rekordbox Operating Instructions с сайта rekordbox.com.
rekordbox.com/manual**

Содержание

Как следует читать данное руководство	2
Перед началом работы	5
Комплект поставки	5
WeDJ for iPhone.....	6
Названия деталей и функции (WeDJ for iPhone).....	7
Подключения (для устройств iOS).....	13
Основное использование (WeDJ for iPhone)	19
Расширенное использование (WeDJ for iPhone).....	25
Изменение настроек в WeDJ for iPhone	42
rekordbox.....	44
Установка rekordbox.....	47
Названия деталей и функции (rekordbox)	51
Подключения (для ПК/Mac)	58
Основное использование (rekordbox dj).....	62
Расширенное использование (rekordbox dj)	67
Изменение настроек в rekordbox dj	77
Настройки устройства	79
Изменение настройки режима Demo в режиме утилит.....	79
Изменение имени устройства MIDI BLUETOOTH®.....	81
Дополнительная информация.....	83
Возможные неисправности и способы их устранения	83
Использование устройства в качестве контроллера для других приложений DJ	89
О торговых марках и зарегистрированных торговых марках	90
Предупреждения по авторским правам	92

Перед началом работы

Комплект поставки

- Кабель USB
- Кабель с расщепленными жилами
- Гарантия (только для некоторых регионов)¹
- Краткое руководство пользователя (WeDJ/rekordbox)
- Краткое руководство пользователя (djay)
- Краткое руководство пользователя (edjing Mix)
- Правила предосторожности при эксплуатации

¹ Только для продуктов в Европе.

В Северной Америке и Японии информация о гарантии на продукты включена в “Правила предосторожности при эксплуатации”.

WeDJ for iPhone

WeDJ for iPhone — это приложение для DJ-исполнений, которое можно загрузить из App Store. При использовании приложения с устройством встроенные покупки выполнять не требуется.

- Если у вас уже установлен WeDJ for iPhone, обновите его до последней версии.

System Requirements

iOS: iOS 12, 11, 10

Совместимые модели: iPhone XR, iPhone Xs, iPhone Xs Max, iPhone X, iPhone 8, iPhone 8 Plus, iPhone 7, iPhone 7 Plus, iPhone SE, iPhone 6s, iPhone 6s Plus, iPhone 6, iPhone 6 Plus, iPhone 5s и iPod touch (6-го поколения)

- Для просмотра последней информации о системных требованиях, совместимости или поддерживаемых операционных системах посетите страницу поддержки Pioneer DJ ниже и нажмите опцию **[DDJ-200]** в разделе **[DJ КОНТРОЛЛЕРЫ]**.
pioneerdj.com/ru-ru/support/software-information/
- Работа на всех моделях устройств iOS не гарантируется, даже если системные требования соблюдены.
- В зависимости от настроек энергосбережения и других состояний устройства iOS, WeDJ может работать неэффективно.
- Проблемы с работой могут возникать в зависимости от другого используемого программного обеспечения.
- Информацию о последних системных требованиях для WeDJ for iPhone см. на App Store.
- Для доступа к App Store потребуется подключение к Интернету.

Названия деталей и функции (WeDJ for iPhone)

Верхняя панель

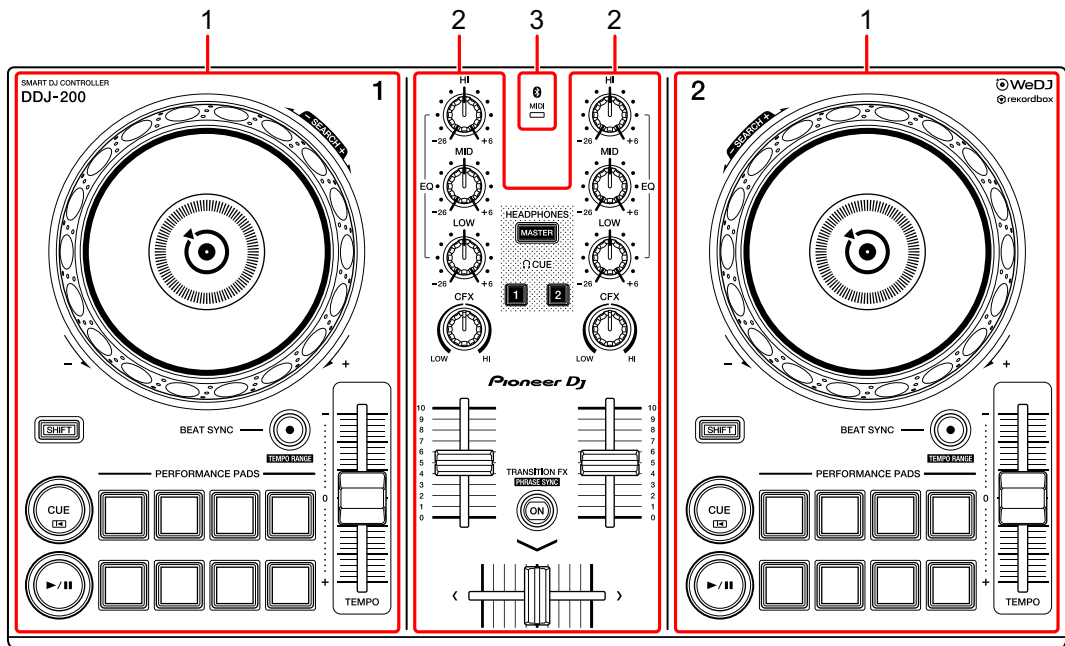

- 1 Разделы деки (стр. 8)
- 2 Раздел микшера (стр. 10)
- 3 Индикатор MIDI Bluetooth (стр. 12)

Раздел деки

С помощью устройства можно управлять двумя деками. Ручки и кнопки на левой стороне служат для управления декой 1, а на правой — для управления декой 2.

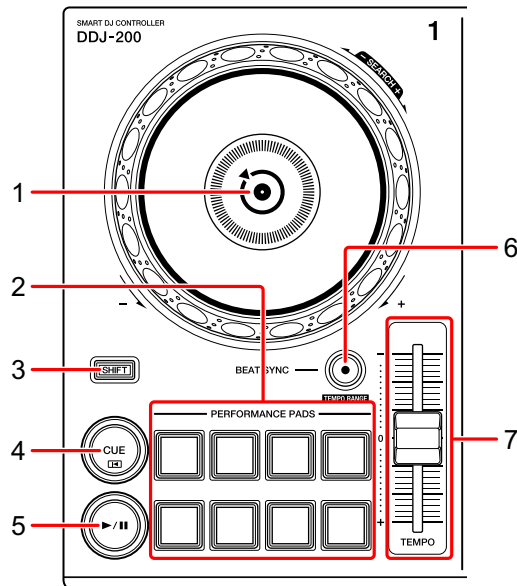

1 Поворотное колесо джога

Поворот верхней части:

Включение режима скрэтчинга.

Вращение внешней части:

Изменение изгиба или “Изгиб высоты” (замедление или ускорение дорожки).

[SHIFT] + поворот верхней части:

Быстрая перемотка дорожки вперед или назад (поворот по часовой стрелке или против часовой стрелки).

2 Площадки для исполнения

Вы можете использовать площадки для исполнения для активации различных функций.

➔ Подробнее: Использование площадок для исполнения (стр. 25)

3 Кнопка SHIFT

Нажмите другую кнопку, удерживая кнопку **[SHIFT]**, для использования другой функции, назначенной кнопке.

4 Кнопка CUE

Нажатие:

Настройка, воспроизведение и вызов точки метки.

- Нажмите кнопку, когда дорожка приостановлена, чтобы задать точку метки.
- Нажмите кнопку, когда дорожка воспроизводится, чтобы вернуться к точке метки и приостановить воспроизведение. (Back Cue)
- Нажмите кнопку и удерживайте ее после того, как дорожка вернется к точке метки. Воспроизведение продолжится, пока вы не отпустите кнопку. (Cue Point Sampler)

[SHIFT] + нажатие:

Позиция воспроизведения возвращается на начало дорожки.

5 Кнопка PLAY/PAUSE ►/||

Воспроизведение/пауза дорожки.

6 Кнопка BEAT SYNC

Нажатие:

Автоматическая синхронизация темпов (BPM) и сеток ударов с другой декой.

[SHIFT] + нажатие:

Переключение диапазона ползунка **[TEMPO]** при каждом нажатии кнопки с одновременным удержанием кнопки **[SHIFT]**.

Переключение между [±6%] → [±10%] → [±16%] → [WIDE] → [±6%]

Одновременное нажатие кнопок **[BEAT SYNC]** на деке 1 и деке 2 минимум одну секунду:

Подключение Bluetooth устройства iOS отменено.

7 Ползунок TEMPO

Регулировка скорости воспроизведения дорожки.

Раздел микшера

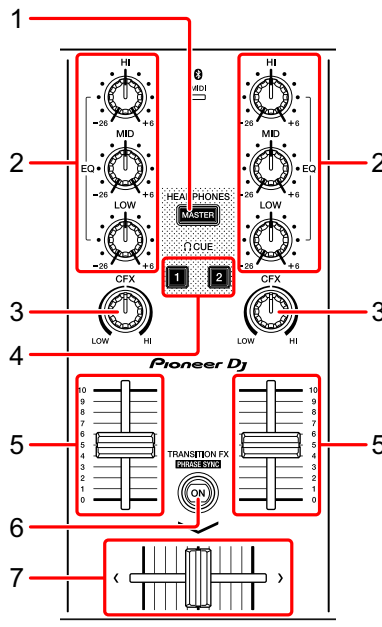

1 Кнопка MASTER CUE

Нажатие:

Воспроизведение основного звука через наушники, когда они подключены к прилагаемому кабелю с расщепленными жилами, который подключен к выходу наушников на устройстве iOS.

- Подключите наушники к белому разъему кабеля с расщепленными жилами.

➡ Подробнее: Прослушивание с помощью наушников (стр. 23)

2 Ручки EQ (HI, MID, LOW)

Усиление или уменьшение соответствующей частоты для выбранного канала.

3 Ручка CFX

Включение выбранного эффекта и изменение звука соответствующего канала.

Если ручка установлена в среднее положение, звук не меняется.

4 Кнопка наушников CUE

Нажатие:

Воспроизведение звука соответствующего канала (1 или 2) через наушники, когда они подключены к прилагаемому кабелю с расщепленными жилами, который подключен к выходу наушников на устройстве iOS.

- Подключите наушники к белому разъему кабеля с расщепленными жилами.
- ➞ Подробнее: Прослушивание с помощью наушников (стр. 23)

5 Фейдер канала

Настройка громкости звука для каждого канала.

6 Кнопка TRANSITION FX

Нажатие:

Включение Transition FX.

- ➞ Подробнее: Использование Transition FX (стр. 37)

[SHIFT] + нажатие:

Включение Phrase Sync.

- ➞ Подробнее: Использование Phrase Sync (стр. 38)

7 Кроссфейдер

Настройка баланса звука между левым каналом (дека 1) и правым каналом (дека 2).

Индикатор MIDI Bluetooth

Мигает: устройство iOS не подключено с помощью Bluetooth.

Горит: устройство iOS подключено с помощью Bluetooth.

Выключен: устройство распознало подключение к rekordbox с помощью кабеля USB.

- При использовании WeDJ for iPhone с устройством, питание которого осуществляется через порт USB ПК/Мас, не запускайте rekordbox на ПК/Мас.

Задняя панель

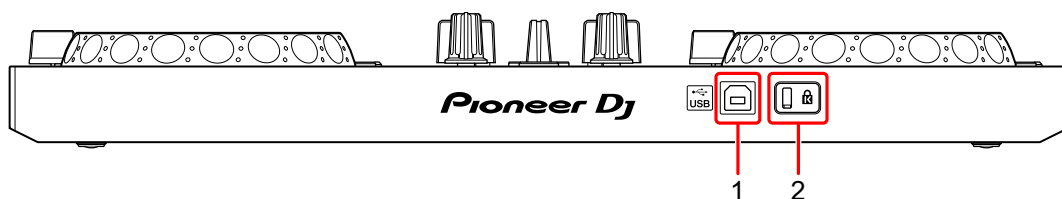

1 Порт USB

Подключение адаптера питания USB (не прилагается) или мобильной батареи (не прилагается) с помощью прилагаемого кабеля USB.

Вы также можете подключиться к порту USB на ПК/Мас с помощью прилагаемого кабеля USB для подачи питания к устройству.

- Используйте адаптер питания USB или мобильную батарею с +5 В постоянного тока и 500 мА или более.
- При питании устройства через порт USB ПК/Мас не запускайте rekordbox на ПК/Мас.
- Используйте мобильную батарею без функции энергосбережения. При использовании мобильной батареи с функцией энергосбережения питание устройства может быть прекращено.

2 Слот замка Кенсингтона

Подключите замок кабеля для обеспечения безопасности.

Подключения (для устройств iOS)

Питание подается через порт USB. Вы можете подключиться к порту USB на ПК/Мас или подключить адаптер питания USB либо мобильную батарею для подачи питания к устройству.

Используйте адаптер питания USB или мобильную батарею с +5 В постоянного тока и 500 мА или более.

Используйте мобильную батарею без функции энергосбережения.

Используйте кабель USB, прилагаемый к данному устройству.

Проверьте размещение порта данного устройства и правильно подключите кабель.

Смотрите инструкции по эксплуатации к подключаемым компонентам.

- После подключения к устройству подключите ПК/Мас к источнику переменного тока. (Применяется при подаче питания к устройству с помощью порта USB на ПК/Мас.)
- Питание к устройству невозможно подать через ПК/Мас в следующих ситуациях:
 - Мощность подачи питания порта USB на вашем ПК/Мас слишком низкая.
 - К вашему ПК/Мас подключены другие устройства USB.

Подключение к порту USB

Задняя панель

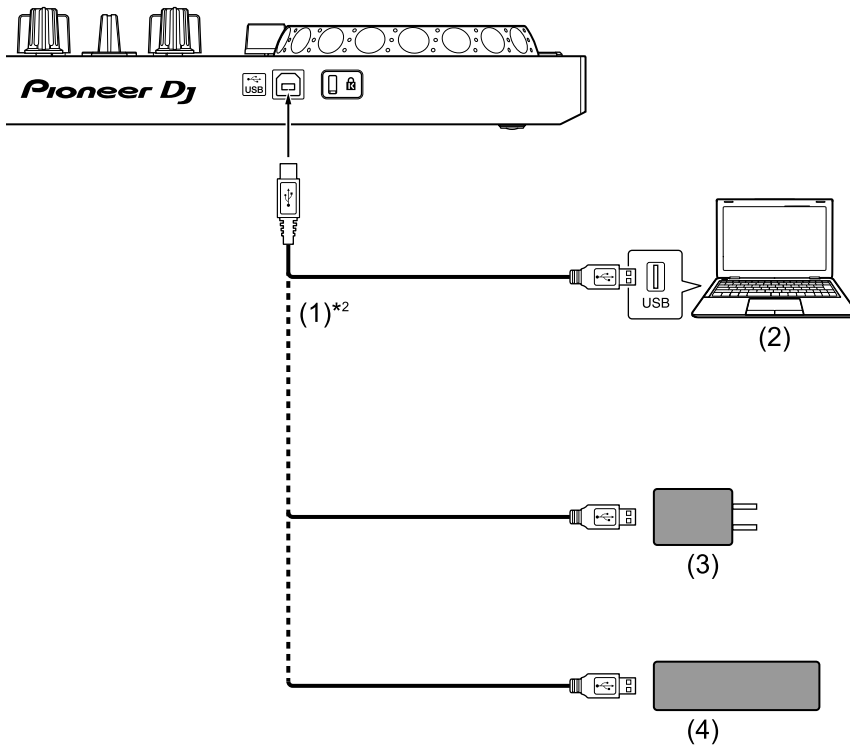

(1) Кабель USB (прилагается), (2) ПК/Мас*¹, (3) адаптер питания USB (не прилагается), (4) мобильная батарея (не прилагается)

*¹ Если вы хотите подавать питание на устройство через порт USB на ПК/Мас, включите ПК/Мас.

*² Для обеспечения эффективной работы используйте прилагаемый кабель USB.

Подключение аудиоустройства (динамик) к разъему наушников на устройстве iOS

Вы можете выполнять DJ-выступления с помощью устройства iOS и прослушивать исполнение через встроенные динамики. Однако если вы используете прилагаемый кабель с расщепленными жилами, вы можете создавать уникальные DJ-выступления с помощью внешних динамиков и наушников.

Пример подключения 1 (если устройство iOS имеет выход для наушников)

В этом примере основной звук воспроизводится в стереофоническом режиме, а на наушники звук не выводится.

➡ Подробнее: Проверка настройки аудио (стр. 20)

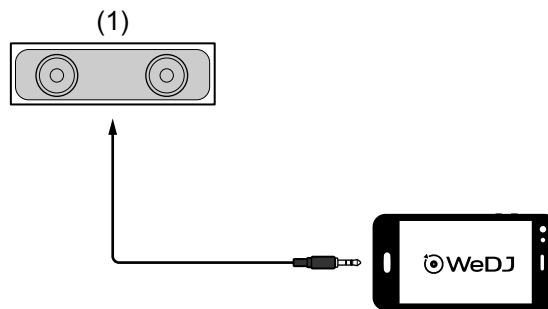

(1) Громкоговоритель со встроенным усилителем и др.*

* Аудиокабель не прилагается к устройству.

Пример подключения 2 (если устройство iOS имеет выход для наушников)

В этом примере основной звук и звук из наушников воспроизводятся в монофоническом режиме.

➡ Подробнее: Проверка настройки аудио (стр. 20)

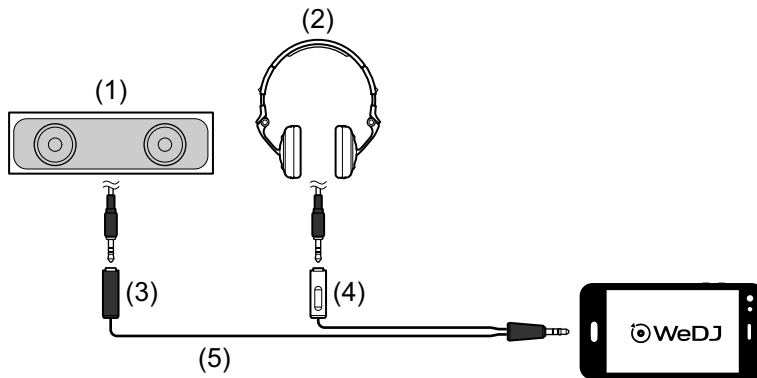

(1) Динамик со встроенным усилителем и др.*, (2) наушники,
(3) разъем для динамика со встроенным усилителем и др.
(черный), (4) разъем для наушников (белый), (5) кабель с
расщепленными жилами (прилагается)

* Аудиокабель не прилагается к данному устройству.

Пример подключения 3 (если устройство iOS не имеет выхода для наушников, например iPhone Xs)

В этом примере основной звук воспроизводится в стереофоническом режиме, а на наушники звук не выводится.

➡ Подробнее: Проверка настройки аудио (стр. 20)

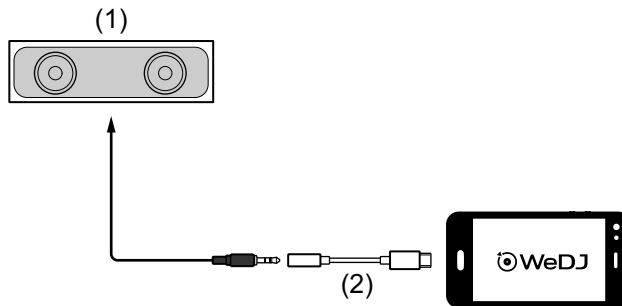

(1) Динамик со встроенным усилителем и др.*,

(2) Адаптер Lightning - 3,5 мм для разъема наушников (не прилагается)

* Аудиокабель не прилагается к устройству.

Пример подключения 4 (если устройство iOS не имеет выхода для наушников, например iPhone Xs)

В этом примере основной звук и звук из наушников воспроизводятся в монофоническом режиме.

➡ Подробнее: Проверка настройки аудио (стр. 20)

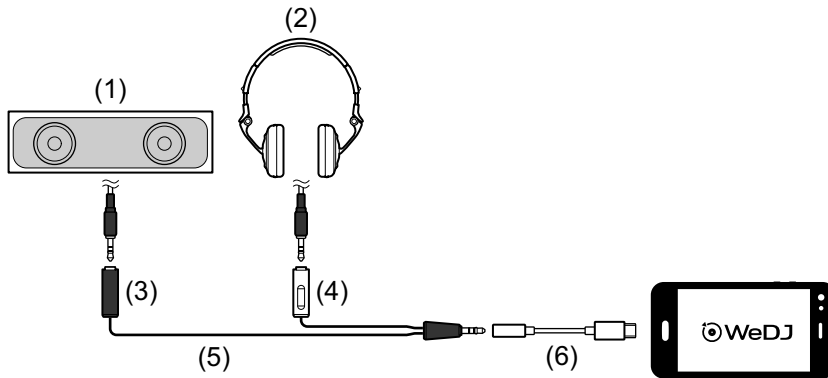

(1) Динамик со встроенным усилителем и др.*, (2) наушники,
(3) разъем для динамика со встроенным усилителем и др.
(черный), (4) разъем для наушников (белый), (5) кабель с
расщепленными жилами (прилагается), (6) адаптер Lightning -
3,5 мм для разъема наушников (не прилагается)



* Аудиокабель не прилагается к данному устройству.

Включение устройства iOS и др.

- 1 Включите устройство iOS.
- 2 Включите устройство, подключенное к устройству iOS (динамик со встроенным усилителем и др.).

Основное использование (WeDJ for iPhone)

Запуск WeDJ for iPhone и подключение его к устройству

- 1 Нажмите  на устройстве iOS для запуска WeDJ for iPhone. Может отобразиться экран руководства. Следующие шаги могут отличаться при использовании пробной версии.
 - 2 Нажмите  на главном экране WeDJ for iPhone. Отобразится экран **[Settings]**.
 - 3 Нажмите **[Connect the DDJ-200]**.
 - 4 Нажмите **[DDJ-200]**.
Устройство выполнит подключение к устройству iOS с помощью Bluetooth. После завершения подключения отобразятся логотип WeDJ и логотип устройства и подсветка индикатора MIDI Bluetooth начнет мигать.
 - На экране **[Connect the DDJ-200]** может отобразиться **[DDJ-200_X]** (X — это номер от 1 до 16).
- ➔ Подробнее: Изменение имени устройства MIDI BLUETOOTH® (стр. 81)

Проверка настройки аудио

- 1 Нажмите  на главном экране WeDJ for iPhone.
- 2 Нажмите **[Audio]** на экране **[Settings]**.

Для воспроизведения основного звука и звука наушников через прилагаемый кабель с расщепленными жилами включите **[Split Output]**.
Для воспроизведения основного звука через встроенный динамик устройства iOS или для его воспроизведения через динамик в стереофоническом режиме с помощью встроенного усилителя, подключенного к устройству iOS, без использования кабеля с расщепленными жилами, выключите **[Split Output]**.

 - ➔ Подробнее: Подключение аудиоустройства (динамик) к разъему наушников на устройстве iOS (стр. 15)
 - ➔ Подробнее: Прослушивание с помощью наушников (стр. 23)
- 3 Перейдите на экран **[Settings]**, а затем нажмите **[Done]**.

Отобразится главный экран WeDJ for iPhone.

Загрузка композиции или аудиодорожки в деку

- 1 Нажмите область, в которой отображается название дорожки, рядом с верхней частью главного экрана WeDJ for iPhone. Откроется окно обзора.

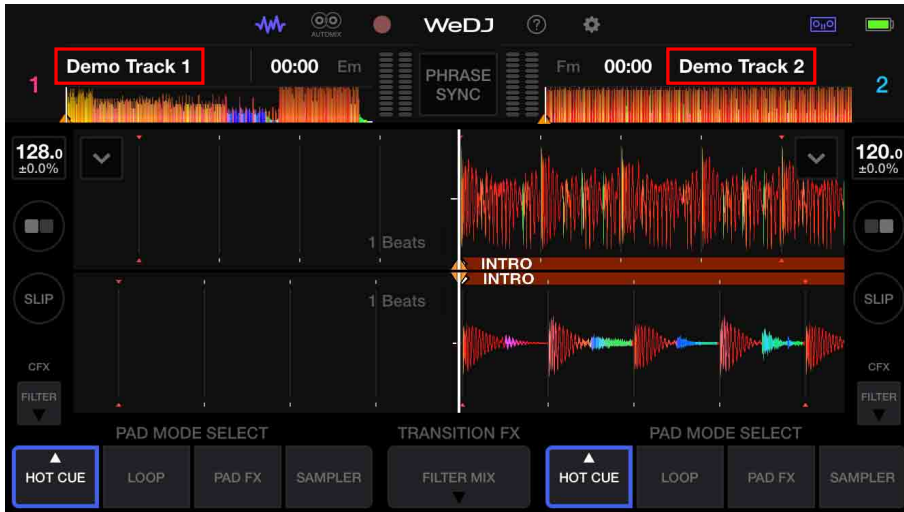

- 2 Нажмите дорожку, которую требуется загрузить. Будет выполнена загрузка дорожки в деку.

Воспроизведение дорожки

В данном разделе описывается процесс воспроизведения звука из деки 1 (слева) в качестве примера.

- 1 Установите положения ручек следующим образом:
 - Ручки **[EQ (HI/MID/LOW)]**: центральное положение (12 часов)
 - Ручка **[CFX]**: центральное положение
 - Фейдер канала: нижнее положение
 - Кроссфейдер: центральное положение

- 2 Нажмите кнопку **[PLAY/PAUSE ►/||]** для воспроизведения дорожки.

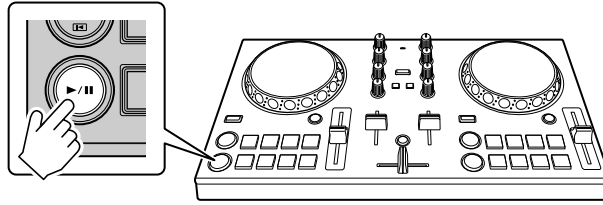

- 3 Переведите фейдер канала в верхнее положение.

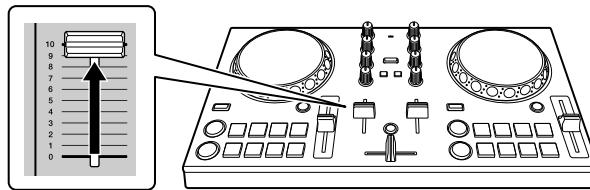

- 4 Нажмите  на главном экране WeDJ for iPhone.
- 5 Нажмите **[Audio]** на экране **[Settings]**.
- 6 Переместите ползунок **[MASTER VOLUME]** на экране **[Audio]**.
Настройте громкость динамика устройства iOS или динамика, подключенного к устройству iOS до оптимального уровня.

Прослушивание с помощью наушников

Для мониторинга звука с помощью наушников требуется использовать прилагаемый кабель с расщепленными жилами.

➡ Подробнее: Подключение аудиоустройства (динамик) к разъему наушников на устройстве iOS (стр. 15)

Также необходимо включить **[Split Output]** в WeDJ for iPhone.

➡ Подробнее: Проверка настройки аудио (стр. 20)

❖ Прослушивание звука канала с помощью наушников

В следующем примере описывается, как выполнять прослушивание звука с деки 1 (слева).

1 Нажмите кнопку **[CUE]** наушников для канала 1.

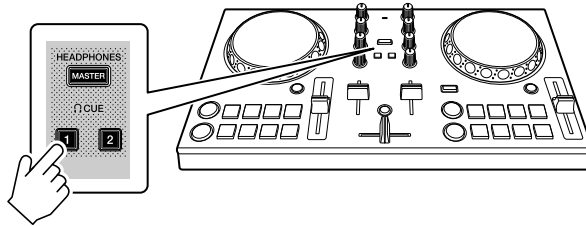

2 Нажмите  на главном экране WeDJ for iPhone.

3 Нажмите **[Audio]** на экране **[Settings]**.

4 Переместите ползунок **[MIN]** / **[MAX]** в **[Split Output]** на экране **[Audio]**.

Настройте громкость звука в наушниках до оптимального уровня.

❖ Прослушивание основного звука с помощью наушников

- 1 Нажмите кнопку **[MASTER CUE]**.

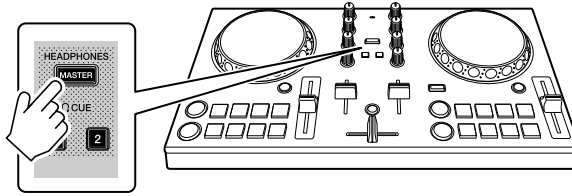

- 2 Нажмите  на главном экране WeDJ for iPhone.
- 3 Нажмите **[Audio]** на экране **[Settings]**.
- 4 Переместите ползунок **[MIN]** / **[MAX]** в **[Split Output]** на экране **[Audio]**.
Настройте громкость звука в наушниках до оптимального уровня.

Выход из системы

- 1 Закройте WeDJ for iPhone.
- 2 Отключите кабель USB, чтобы выключить устройство.

Расширенное использование (WeDJ for iPhone)

Использование площадок для исполнения

❖ Использование меток быстрого доступа

Вы можете начать мгновенное воспроизведение с положения установки Hot Cue. Вы также можете установить петли и мгновенно вызывать их.

- Можно задать до 8 точек Hot Cue и сохранить их для каждой дорожки.

❖ Настройка и вызов Hot Cue

- 1 Нажмите **[HOT CUE]** на главном экране WeDJ for iPhone.

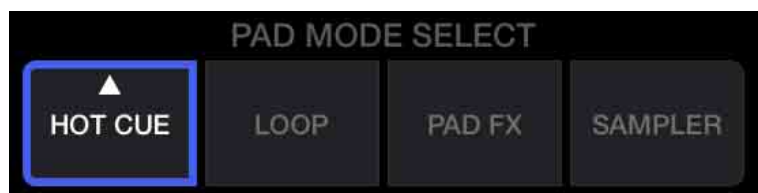

- 2 Если дорожка воспроизводится или приостановлена, нажмите площадку для исполнения, чтобы задать точку Hot Cue. Точки Hot Cue задаются площадкам для исполнения следующим образом:

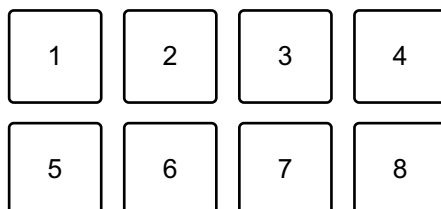

1: Hot Cue A, 2: Hot Cue B, 3: Hot Cue C, 4: Hot Cue D,
5: Hot Cue E, 6: Hot Cue F, 7: Hot Cue G, 8: Hot Cue H

- 3 Нажмите площадку для исполнения, для которой задана метка Hot Cue.

Воспроизведение начнется с точки Hot Cue.

- Вы можете удалить точки Hot Cue, нажав площадку для исполнения, удерживая кнопку **[SHIFT]**.

❖ Настройка и вызов Beat Loop

- 1 Нажмите **[LOOP]** на главном экране WeDJ for iPhone.

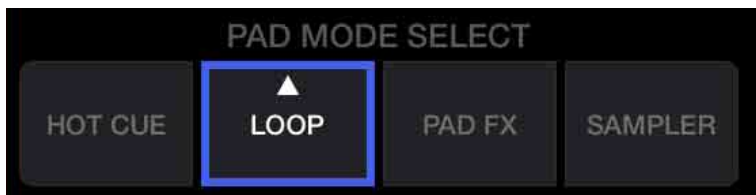

- 2 Нажмите **[LOOP]** еще раз, чтобы отобразить панель **[LOOP]**.

- 3 Включите режим Beat Loop.

Если отображается **[AUTO]** вместо **[MANUAL]**, как на следующем изображении, нажмите **[AUTO]** для переключения на режим Beat Loop.

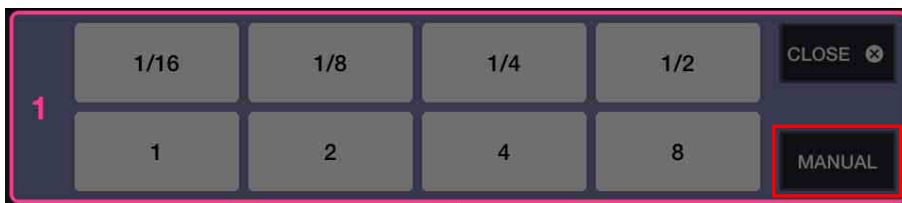

- 4 Нажмите площадку для исполнения во время воспроизведения.

Начнется воспроизведение петли с числом ударов, заданным нажатой площадке.

- ➔ Подробнее: Использование Beat Loop (стр. 28)

5 Нажмите **[HOT CUE]** на главном экране WeDJ for iPhone.

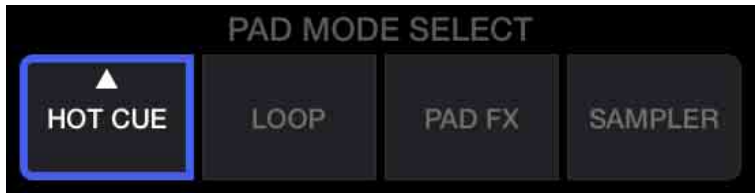

6 Нажмите площадку для исполнения, чтобы установить петлю во время воспроизведения петли.

7 Нажмите площадку для исполнения.

Воспроизведение петли начнется с точки Loop In.

- Вы можете удалить петлю, нажав площадку для исполнения, удерживая кнопку **[SHIFT]**.

❖ Настройка и вызов Manual Loop

1 Нажмите **[LOOP]** на главном экране WeDJ for iPhone.

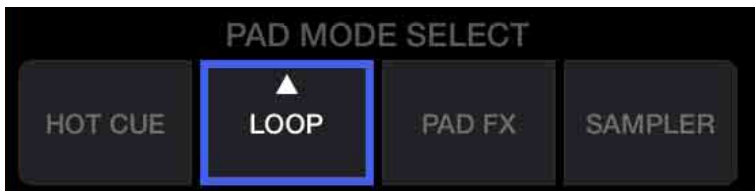

2 Нажмите **[LOOP]** еще раз, чтобы отобразить панель **[LOOP]**.

3 Включите режим Manual Loop.

Если отображается **[MANUAL]** вместо **[AUTO]**, как на следующем изображении, нажмите **[MANUAL]** для переключения на режим Manual Loop.



- 4 Нажмите площадку для исполнения 1, затем нажмите площадку для исполнения 2.

Начнется воспроизведение петли.

➡ Подробнее: Использование Manual Loop (стр. 30)

- 5 Нажмите **[HOT CUE]** на главном экране WeDJ for iPhone.

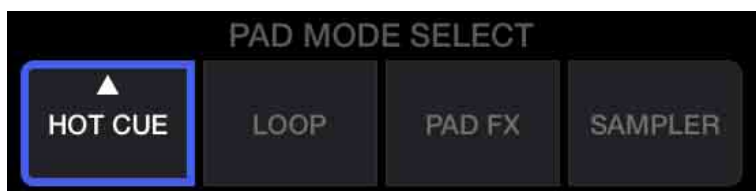

- 6 Нажмите площадку для исполнения, чтобы установить петлю во время воспроизведения петли.

- 7 Нажмите площадку для исполнения, для которой задана петля. Воспроизведение петли начнется с точки Loop In.

- Вы можете удалить петлю, нажав площадку для исполнения, удерживая кнопку **[SHIFT]**.

Использование Beat Loop

Нажмите площадку для исполнения в режиме Beat Loop для петлевания заданного числа ударов. Петля продолжает воспроизводиться после снятия пальца с площадки.

- 1 Нажмите **[LOOP]** на главном экране WeDJ for iPhone.

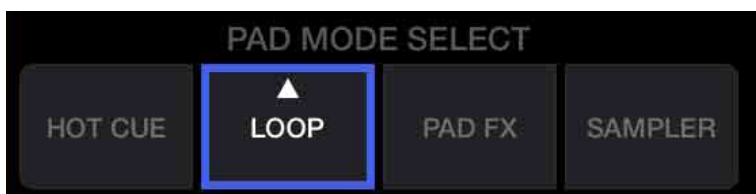

- 2 Нажмите **[LOOP]** еще раз, чтобы отобразить панель **[LOOP]**.

3 Включите режим Beat Loop.

Если отображается **[AUTO]** вместо **[MANUAL]**, как на следующем изображении, нажмите **[AUTO]** для переключения на режим Beat Loop.

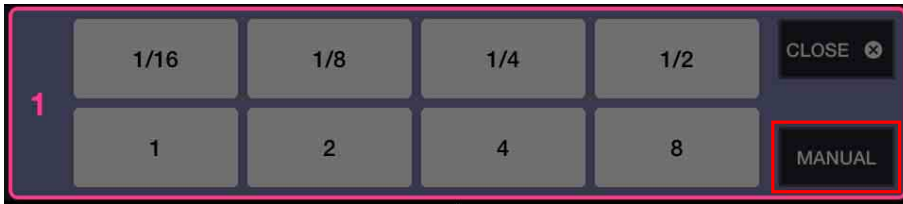

Количество ударов, заданное площадкам для исполнения, выглядит следующим образом:

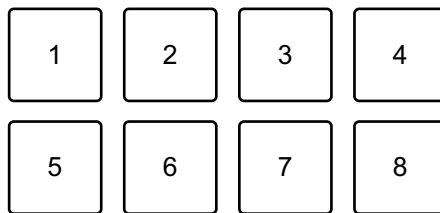

1: Beat Loop 1/16 удара, 2: Beat Loop 1/8 удара, 3: Beat Loop 1/4 удара,
4: Beat Loop 1/2 удара, 5: Beat Loop 1 удар, 6: Beat Loop 2 удара,
7: Beat Loop 4 удара, 8: Beat Loop 8 ударов

4 Нажмите площадку для исполнения.

Петля будет воспроизводиться с числом ударов, заданным для этой площадки.

5 Нажмите ту же площадку для исполнения еще раз.

Воспроизведение петли будет отменено, и воспроизведение дорожки продолжится.

Использование Manual Loop

Вы можете выбрать раздел для петлевания.

- Когда включена функция квантования, при синхронизации петли с ударом может возникать небольшая задержка.

1 Нажмите **[LOOP]** на главном экране WeDJ for iPhone.

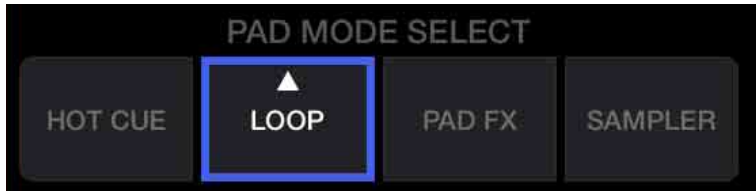

2 Нажмите **[LOOP]** еще раз, чтобы отобразить панель **[LOOP]**.

3 Включите режим Manual Loop на WeDJ for iPhone.

Если отображается **[MANUAL]** вместо **[AUTO]**, как на следующем изображении, нажмите **[MANUAL]** для переключения на режим Manual Loop.



Функции для режима Manual Loop задаются площадкам для исполнения следующим образом:

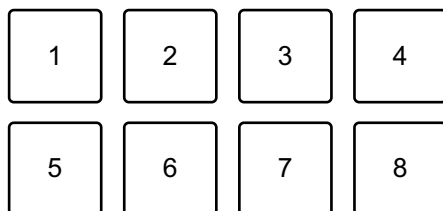

1: Настройка точки Loop In, 2: Настройка точки Loop Out,
3: Выход из петли / Повторное петлевание, 4: Не используется,
5: Отсечка петли, 6: Удвоение петли, 7: Не используется,
8: Не используется

- 4 Нажмите площадку для исполнения 1 в точке, с которой требуется начать петлевание (точка Loop In).
- 5 Нажмите площадку для исполнения 2 в точке, в которой требуется завершить петлевание (точка Loop Out).

❖ Разделение петли

Нажмите площадку для исполнения 5 во время воспроизведения петли.

При каждом нажатии площадки петля отсекается на половину.

❖ Удлинение петли

Нажмите площадку для исполнения 6 во время воспроизведения петли.

При каждом нажатии площадки длительность петли удваивается.

❖ Отмена петли

Нажмите площадку для исполнения 3 во время воспроизведения петли.

По достижении точки Loop Out оставшаяся часть дорожки воспроизводится без возврата к точке Loop In.

- При повторном нажатии площадки для исполнения 3 положение воспроизведения возвращается к точке Loop In, и воспроизведение петли возобновляется.

Использование Pad FX

Вы можете добавить широкий ряд эффектов в свои исполнения, нажимая и отпуская площадки для исполнения.

- 1 Нажмите **[PAD FX]** на главном экране WeDJ for iPhone.

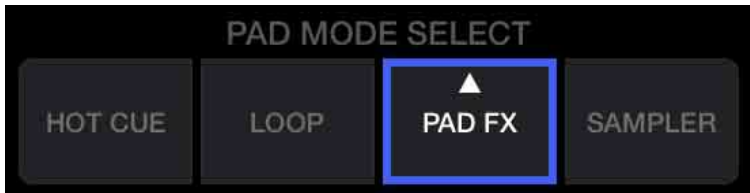

Эффекты, заданные площадкам для исполнения, следующие.

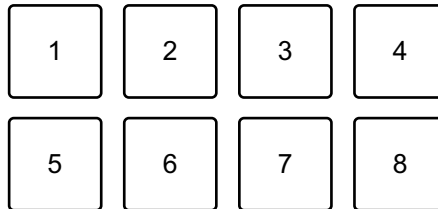

1: Эффект 1, 2: Эффект 2, 3: Эффект 3, 4: Эффект 4,
5: Эффект 5, 6: Эффект 6, 7: Эффект 7, 8: Эффект 8

- 2 Нажмите и удерживайте нажатой площадку для исполнения. Эффект включится. Звук меняется согласно типу эффекта и количеству ударов в настройках, назначенных площадке.
- 3 Отпустите площадку для исполнения. Эффект выключится.

❖ **Использование Release FX в Pad FX**

Вам требуется назначить один из эффектов Release FX площадке для исполнения заранее.

- 1 Нажмите и удерживайте площадку для исполнения, которой назначен эффект, отличный от Release FX.
Эффект включится.
- 2 Нажмите площадку для исполнения, которой назначен Release FX.
Эффект выключится, и добавится Release FX.

Использование Sampler

Вы можете использовать площадки для исполнения для воспроизведения звуков, назначенных слотам Sampler.

- 1 Нажмите **[SAMPLER]** на главном экране WeDJ for iPhone.

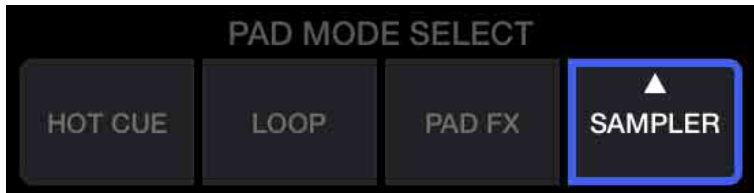

- 2 Нажмите **[SAMPLER]** еще раз, чтобы отобразить панель **[SAMPLER]**.
- 3 Переместите ползунок **[VOL.]** на экране WeDJ for iPhone для настройки громкости сэмплера до оптимального уровня.



4 Нажмите площадку для исполнения.

Будет выполнено воспроизведение звука, назначенного соответствующему слоту.

- Слоты Sampler активируются площадками для исполнения следующим образом:

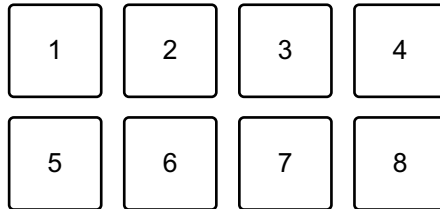

1: Слот 1, 2: Слот 2, 3: Слот 3, 4: Слот 4, 5: Слот 5, 6: Слот 6, 7: Слот 7, 8: Слот 8

5 Когда Sampler воспроизводит звук, нажмите площадку для исполнения еще раз.

Звук снова начнет воспроизводиться с начала.

Использование Transition FX

Вы можете легко выполнять микширование как профессиональный DJ с помощью эффектов и скрэтчинга, используя кроссфейдер.

Следующий пример показывает выполнение перемещения дорожки деки 1 на дорожку деки 2.

- 1 Установите положения ручек следующим образом:
 - Ручки **[EQ (HI/MID/LOW)]**: центральное положение (12 часов)
 - Ручка **[CFX]**: центральное положение
 - Фейдер канала: верхнее положение
 - Кроссфейдер: левое положение
- 2 Загрузите дорожки в деку 1 и деку 2, затем воспроизведите обе. Вы услышите звук дорожки на деке 1.
- 3 Нажмите кнопку **[BEAT SYNC]** справа. Темп и сетка ударов дорожки на деке 2 автоматически синхронизируются с декой 1.
- 4 Нажмите кнопку выбора **[TRANSITION FX]** на экране WeDJ for iPhone для выбора типа Transition FX.

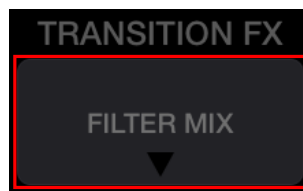

- 5 Нажмите кнопку **[TRANSITION FX]**, чтобы включить Transition FX.
- 6 Переместите кроссфейдер вправо. По мере затухания звука деки 1 звук деки 2 становится громче. Параллельно добавляется Transition FX.

Использование Phrase Sync

Синхронизируя начальные точки фразы дорожек на деке 1 и деке 2, вы можете выполнять плавное микширование.

Удерживайте кнопку **[SHIFT]** и нажмите кнопку **[TRANSITION FX]**, чтобы сопоставить ближайшие начальные точки фразы от текущего положения воспроизведения.

Отсчет до следующей фразы отображается по центру экрана.

Следующий пример показывает сопоставление дорожки, воспроизводимой на деке 1, с дорожкой, загруженной на деку 2.

1 Установите положения ручек следующим образом:

- Ручки **[EQ (HI/MID/LOW)]**: центральное положение (12 часов)
- Ручка **[CFX]**: центральное положение
- Фейдер канала деки 1: верхнее положение
- Фейдер канала деки 2: нижнее положение
- Кроссфейдер: центральное положение

Загрузите дорожки в деку 1 и деку 2, затем воспроизведите обе.

Вы услышите звук дорожки на деке 1.

2 Нажмите кнопку **[BEAT SYNC]** справа.

Темп и сетка ударов дорожки на деке 2 автоматически изменятся в соответствии с декой 1.

3 Удерживайте кнопку **[SHIFT]** и нажмите кнопку **[TRANSITION FX]**.

Положение воспроизведения на деке 2 изменится так, что значение отсчета будет совпадать между декой 1 и декой 2.

4 Для синхронизации с точкой начала следующей фразы переместите фейдер канала деки 2 в верхнее положение, а фейдер канала деки 1 — в нижнее.

Запись

WeDJ for iPhone имеет функцию записи, которая позволяет записывать микшированный звук.

Для начала записи нажмите  в верхней части главного экрана WeDJ for iPhone.

- Нажмите  еще раз для остановки записи.
- После завершения записи файл будет автоматически сохранен.

Использование служб потоковой передачи

При использовании WeDJ for iPhone можно воспроизводить музыку со служб потоковой передачи, например Beatport и SoundCloud.

Beatport

Для использования службы потоковой передачи Beatport с WeDJ for iPhone потребуется регистрация на Beatport Link. Посетите веб-сайт Beatport для получения дополнительной информации.

<https://www.beatport.com/>

SoundCloud

Для использования службы потоковой передачи SoundCloud с WeDJ for iPhone потребуется регистрация на SoundCloud Go+. Посетите веб-сайт SoundCloud для получения дополнительной информации.

<https://soundcloud.com/>

- 1 Нажмите левый нижний угол экрана обзора.
Отобразится меню библиотеки.

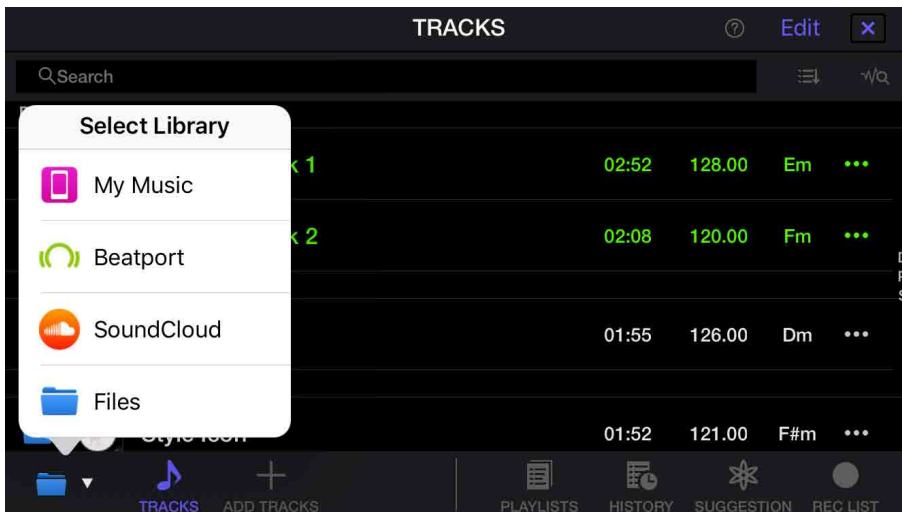

- 2 Выберите необходимую службу потоковой передачи.
Отобразится экран входа. После выполнения входа дорожки из службы потоковой передачи отобразятся на экране обзора.
- * При воспроизведении дорожки из Beatport или SoundCloud вы не сможете использовать функцию записи WeDJ for iPhone.

Изменение настроек в WeDJ for iPhone

Вы можете изменить настройки устройства в WeDJ for iPhone.

Изменение настроек режима Demo

Если в обычных условиях функции не используются в течение определенного времени, данное устройство перейдет в режим Demo.

Время можно задать на 1 минуту, 5 минут или 10 минут. Режим Demo можно отключить.

- По умолчанию режим Demo запускается, если функции не используются в течение 10 минут.
- При использовании любой ручки или кнопки на данном устройстве в режиме Demo режим Demo будет отменен.

- 1 Нажмите  на главном экране WeDJ for iPhone.
- 2 Нажмите **[Controller]** на экране **[Settings]**.
- 3 Нажмите **[Demo mode]** на экране **[Settings]**, чтобы задать режим Demo.
 - Если устройство не подключено с помощью Bluetooth, настройки устройства не отображаются.

Изменение настройки Back Spin Length

При использовании поворотного колеса устройства для выполнения Back Spin можно задать для Back Spin большее значение, чем доступно с помощью настройки поворотного колеса.

Длину Back Spin можно задать на **[Short]**, **[Normal]** или **[Long]**.

- 1 Нажмите  на главном экране WeDJ for iPhone.
- 2 Нажмите **[Controller]** на экране **[Settings]**.
- 3 Нажмите **[BACK SPIN LENGTH]** на экране **[Controller]**, чтобы задать Back Spin Length.
 - Если устройство не подключено с помощью Bluetooth, настройки устройства не отображаются.

rekordbox

- rekordbox

rekordbox является сложным программным обеспечением для управления музыкой, разработанным для DJ.

- rekordbox dj

rekordbox dj является профессиональным приложением для выступлений для rekordbox.

Вы можете использовать rekordbox dj, подключив устройство к ПК/Mac с помощью прилагаемого кабеля USB. Вам не требуется приобретать лицензионный ключ rekordbox dj.

Для использования rekordbox dj без подключения устройства получите лицензионный ключ rekordbox dj одним из способов ниже и введите его в программное обеспечение.

– Приобретите лицензионный ключ rekordbox dj на rekordbox.com.

– Активируйте план подписки (месячный план) на rekordbox.com.

Для получения последней информации, включая загрузку и rekordbox Operating Instructions, см. веб-сайт [rekordbox](http://rekordbox.com).

rekordbox.com

Минимальные требования к компьютеру

Поддерживаемые операционные системы	Требования к процессору и памяти
Mac: macOS Mojave 10.14 / macOS High Sierra 10.13 / macOS Sierra 10.12 (обновление до последней версии)	Процессор Intel® Core™ i7, i5, i3 ОЗУ 4 ГБ или более
Windows: Windows® 10 / Windows® 8.1 / Windows® 7 (последний пакет обновления)	Процессор Intel® Core™ i7, i5, i3 ОЗУ 4 ГБ или более

Другое	
Порт USB	Ваш ПК/Мас должен быть оснащен портом USB 2.0 для подключения к устройству.
Разрешение дисплея	Разрешение 1280 × 768 или выше
Подключение к Интернету	Вам потребуется интернет-подключение для регистрации учетной записи пользователя rekordbox и загрузки программного обеспечения.

- Работа на всех моделях ПК/Мас не гарантируется, даже если системные требования соблюдены.
- В зависимости от настроек энергосбережения и других состояний ПК/Мас процессор и жесткий диск могут не обеспечивать достаточной обрабатываемой мощности. В частности, при использовании ноутбука ПК/Мас позаботьтесь о том, чтобы при работе с программой rekordbox он поддерживал постоянную высокую производительность (например, подключите его к источнику переменного тока).

- Для использования Интернета требуется договор с поставщиком интернет-услуг, которые могут предоставляться платно.
- Поддержка операционной системы подразумевает, что используется последнее обновление этой версии.
- Просмотрите последнюю информацию по системным требованиям и совместимости в **[System Requirements]** в **[Support]** на rekordbox.com.

Установка rekordbox

Начало работы с rekordbox

При первом использовании rekordbox или при использовании rekordbox версии 4.x или ниже загрузите последнюю версию с rekordbox.com и установите ее следующим образом.

Если у вас уже установлен rekordbox версии 5.x, обновите его до последней версии с помощью Диспетчера обновлений, который отображается при запуске rekordbox.

- Вы обязаны подготовить ПК/Mac, сетевые устройства и другие элементы, требующиеся для подключения к Интернету.

Установка rekordbox

В зависимости от операционной системы (ОС) ПК/Mac процедуры могут отличаться.

❖ Установка (Mac)

Не подключайте данное устройство к Mac с помощью кабеля USB, пока установка не завершена.

- Закройте все программы на Mac.
 - 1 Разархивируйте загруженный файл программного обеспечения rekordbox.
 - 2 Дважды щелкните по разархивированному файлу программного обеспечения, чтобы запустить программу установки.

- 3 Внимательно ознакомьтесь с условиями лицензионного соглашения и установите флажок **[принимаю]** для продолжения.

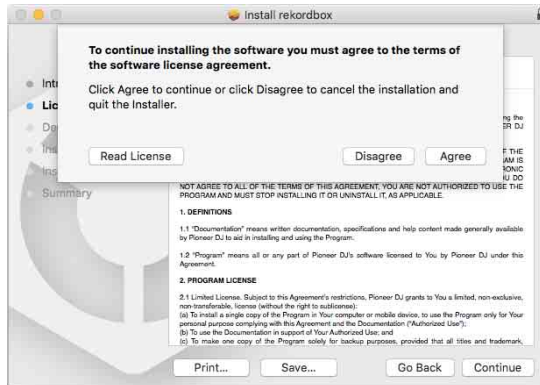

- Если вы не согласны с условиями лицензионного соглашения, щелкните **[Не принимаю]** и отмените установку.

- 4 Когда отобразится экран завершения установки, нажмите **[Закорыть]**, чтобы закончить установку.

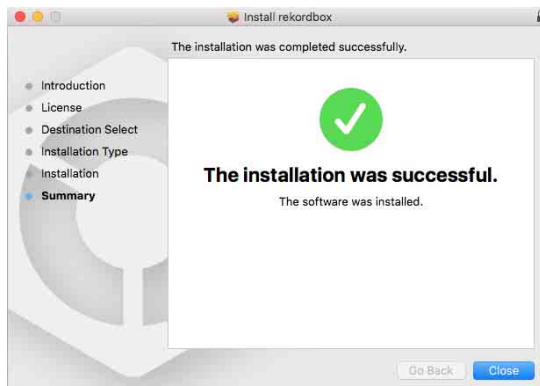

❖ Установка (Windows)

Не подключайте данное устройство к ПК с помощью кабеля USB, пока установка не завершена.

- Выполните вход в ПК как администратор перед началом установки.
- Закройте все программы на ПК.

- 1 Разархивируйте загруженный файл программного обеспечения rekordbox.
- 2 Дважды щелкните по разархивированному файлу программного обеспечения, чтобы запустить программу установки.
- 3 Внимательно прочтите условия лицензионного соглашения и, если вы согласны, выберите **[Согласен]**, затем щелкните по **[Вперед]**.

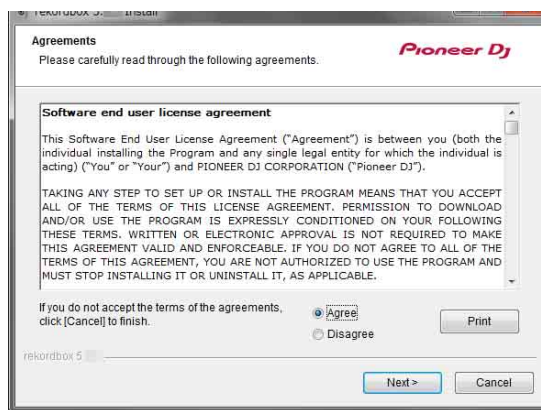

- Если вы не согласны с условиями лицензионного соглашения, щелкните **[Отмена]** и отмените установку.
- После выбора места назначения начнется установка. После завершения установки отобразится соответствующее сообщение.

4 Нажмите [**Завершить**] для завершения установки.

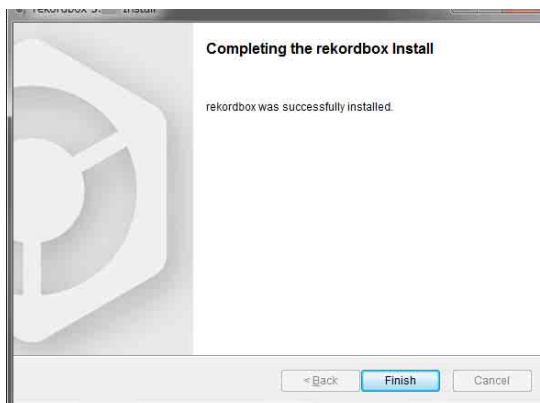

Установка завершена.

Названия деталей и функции (rekordbox)

Верхняя панель

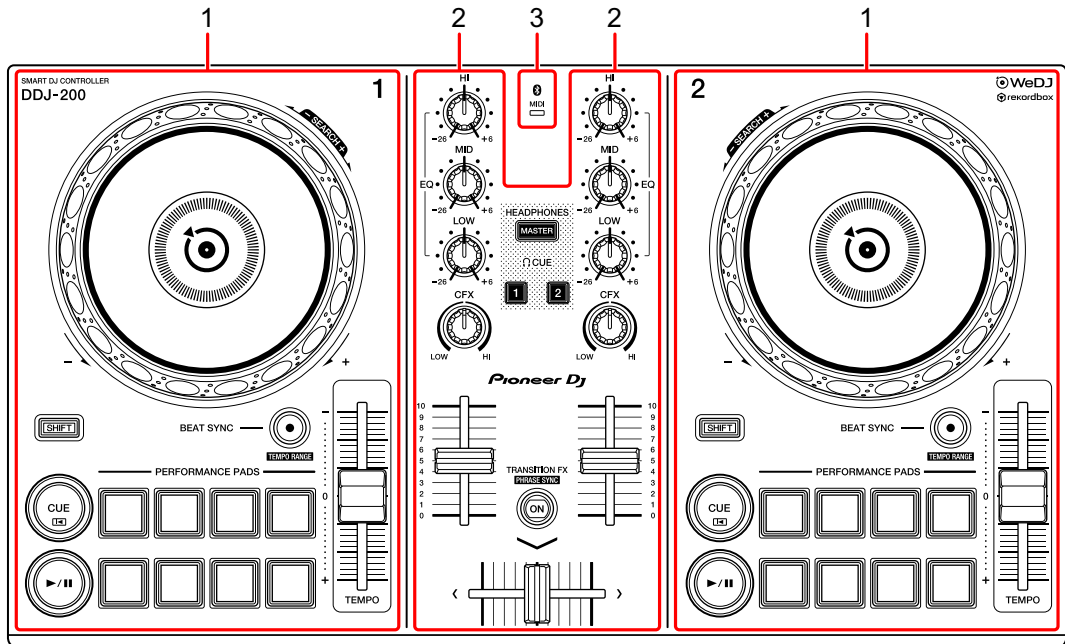

- 1 Разделы Deck (стр. 52)
- 2 Раздел Мiхer (стр. 54)
- 3 Индикатор MIDI Bluetooth (стр. 56)

Раздел Deck

С помощью устройства можно управлять двумя деками. Ручки и кнопки на левой стороне служат для управления декой 1, а на правой — для управления декой 2.

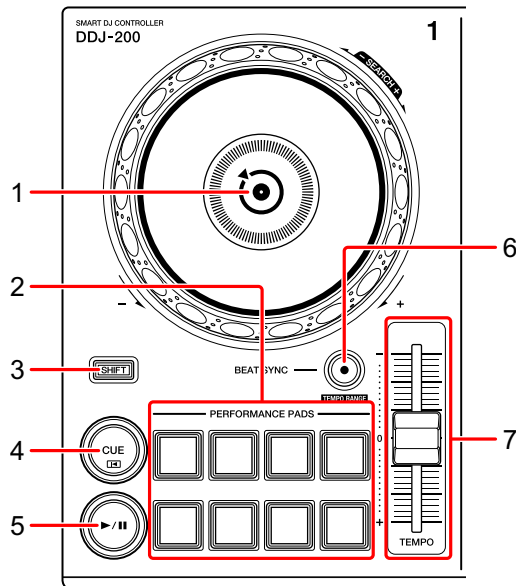

1 Поворотное колесо джога

Поворот верхней части, когда включен режим VINYL:
Включение режима скрэтчинга.

Поворот наружной секции или верхней части при выключенном режиме VINYL:

Изменение изгиба или “Изгиб высоты” (замедление или ускорение дорожки).

- Вы можете включить или отключить режим VINYL с помощью сочетания клавиш в rekordbox dj.

[SHIFT] + поворот верхней части:

Быстрая перемотка дорожки вперед или назад (поворот по часовой стрелке или против часовой стрелки).

2 Площадки для исполнения

Вы можете использовать площадки для исполнения для активации различных функций.

➔ Подробнее: Использование площадок для исполнения (стр. 67)

3 Кнопка SHIFT

Нажмите другую кнопку, удерживая кнопку **[SHIFT]**, для использования другой функции, назначенной кнопке.

4 Кнопка CUE

Нажатие:

Настройка, воспроизведение и вызов точки метки.

- Нажмите кнопку, когда дорожка приостановлена, чтобы задать точку метки.
- Нажмите кнопку, когда дорожка воспроизводится, чтобы вернуться к точке метки и приостановить воспроизведение. (Back Cue)
- Нажмите кнопку и удерживайте ее после того, как дорожка вернется к точке метки. Воспроизведение продолжится, пока вы не отпустите кнопку. (Cue Point Sampler)

[SHIFT] + нажатие:

Позиция воспроизведения возвращается на начало дорожки.

5 Кнопка PLAY/PAUSE ►/||

Воспроизведение/пауза дорожки.

6 Кнопка BEAT SYNC

Нажатие:

Автоматическая синхронизация темпов (BPM) и сеток ударов с декой, которая была выбрана главной для синхронизации.

[SHIFT] + нажатие:

Переключение диапазона ползунка **[TEMPO]** при каждом нажатии кнопки с одновременным удержанием кнопки **[SHIFT]**.

Переключение между **[±6%]** → **[±10%]** → **[±16%]** → **[WIDE]** → **[±6%]**.

Удержание минимум одну секунду:

Выбор деки в качестве главной для синхронизации.

7 Ползунок TEMPO

Регулировка скорости воспроизведения дорожки.

Раздел Mixer

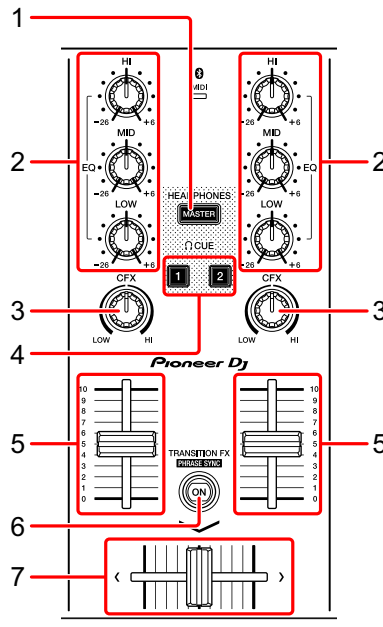

1 Кнопка MASTER CUE

Нажатие:

Воспроизведение основного звука через наушники, когда они подключены к прилагаемому кабелю с расщепленными жилами, который подключен к выходу наушников на ПК/Мас.

- Подключите наушники к белому разъему кабеля с расщепленными жилами.

➡ Подробнее: Прослушивание с помощью наушников (стр. 65)

[SHIFT] + нажатие:

Изменение панели rekordbox dj.

Нет панели → панель **[FX]** → панель **[SAMPLER]** → панель **[MIXER]** → панель **[REC]** → нет панели

2 Ручки EQ (HI, MID, LOW)

Усиление или уменьшение соответствующей частоты для выбранного канала.

3 Ручка CFX

Включение выбранного эффекта и изменение звука соответствующего канала.

Если ручка установлена в среднее положение, звук не меняется. Для rekordbox параметр Filter задается по умолчанию.

Поворот против часовой стрелки: постепенно уменьшается частота отсечки фильтра нижних частот.

Поворот по часовой стрелке: постепенно увеличивается частота отсечки фильтра верхних частот.

4 Кнопка наушников CUE

Нажатие:

Воспроизведение звука соответствующего канала через наушники, когда они подключены к прилагаемому кабелю с расщепленными жилами, который подключен к выходу наушников на ПК/Mac.

- Подключите наушники к белому разъему кабеля с расщепленными жилами.

➔ Подробнее: Прослушивание с помощью наушников (стр. 65)

[SHIFT] + нажатие:

Удерживайте кнопку **[SHIFT]** и коснитесь кнопки, чтобы задать темп соответствующей деки согласно скорости постукивания. (Функция постукивания)

5 Фейдер канала

Настройка громкости звука для каждого канала.

6 Кнопка TRANSITION FX

Эта кнопка не используется для rekordbox dj.

7 Кроссфейдер

Настройка баланса звука между левым каналом (дека 1) и правым каналом (дека 2) в зависимости от настройки кривой кроссфейдера.

Индикатор MIDI Bluetooth

Мигает: смартфон не подключен с помощью Bluetooth.

Горит: смартфон подключен с помощью Bluetooth.

Выключен: данное устройство распознало подключение к rekordbox с помощью кабеля USB.

- При использовании rekordbox dj подключайте ПК/Mac к устройству с помощью прилагаемого кабеля USB (см. стр. 61). Не подключайте ПК/Mac или смартфон к устройству по Bluetooth.

Задняя панель

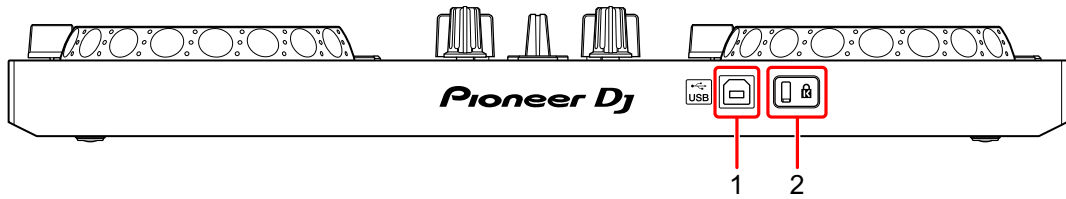

1 Порт USB

Подключение к ПК/Мас.

- Подключите данное устройство непосредственно к ПК/Мас через прилагаемый кабель USB.
- Не используйте USB-концентратор.
- Если ПК/Мас имеет только порт USB Type-C, потребуется кабель со штекером USB Type-C и гнездом USB-A.

2 Слот замка Кенсингтона

Подключите замок кабеля для обеспечения безопасности.

Подключения (для ПК/Мас)

Питание осуществляется за счет шины USB. Вы можете использовать устройство с одним подключением к ПК/Мас. Проверьте размещение порта данного устройства и правильно подключите кабель.

- Подключите данное устройство напрямую к ПК/Мас с помощью прилагаемого кабеля USB.
- Не используйте USB-концентратор.
- После подключения к данному устройству подключите ПК/Мас к источнику переменного тока.
- Данное устройство не может использоваться с питанием от шины USB в следующих случаях:
 - Мощность подачи питания порта USB на вашем ПК/Мас слишком низкая.
 - К вашему ПК/Мас подключены другие устройства.

Подключение аудиоустройства (динамик) к разъему наушников на ПК/Мас

Вы можете осуществлять DJ-выступления и прослушивать свои выступления через встроенные динамики ПК/Мас. Однако если вы используете прилагаемый кабель с расщепленными жилами, вы можете создавать уникальные DJ-выступления с помощью внешних динамиков и наушников.

Пример подключения 1

В этом примере основной звук воспроизводится в стереофоническом режиме, а на наушники звук не выводится.

➔ Подробнее: Проверка настройки аудио (стр. 63)

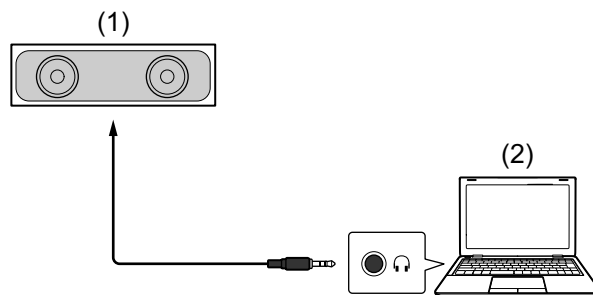

(1) Динамик со встроенным усилителем и др.*, (2) ПК/Мас

* Аудиокабель не прилагается к устройству.

Пример подключения 2

В этом примере основной звук и звук из наушников воспроизводятся в монофоническом режиме.

➔ Подробнее: Проверка настройки аудио (стр. 63)

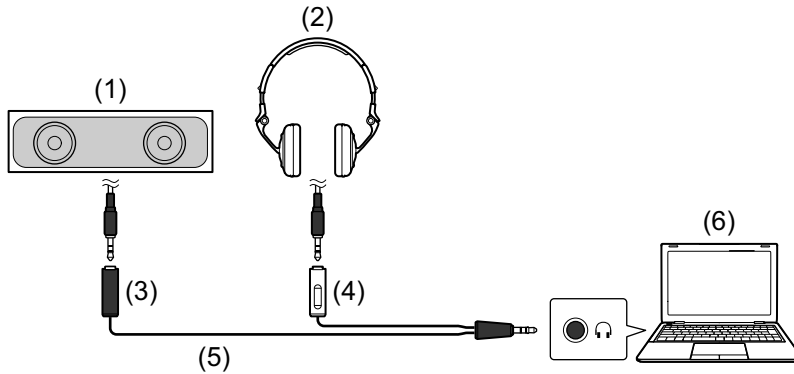

(1) Динамик со встроенным усилителем и др.* , (2) наушники,
 (3) разъем для динамика со встроенным усилителем и др.
 (черный), (4) разъем для наушников (белый), (5) кабель с
 расщепленными жилами (прилагается), (6) ПК/Мас

* Аудиокабель не прилагается к устройству.

Подключение ПК/Мас к устройству

- 1 Подключите ПК/Мас к устройству с помощью кабеля USB. Создайте прямое подключение с помощью прилагаемого кабеля USB для оптимальной производительности. Не используйте USB-концентратор.

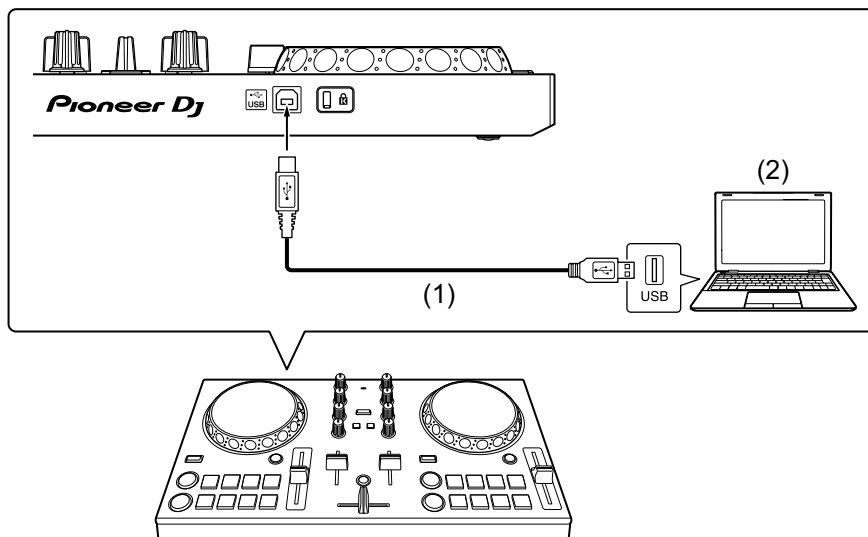

(1) Кабель USB (прилагается), (2) ПК/Мас

- 2 Включите ПК/Мас.
- 3 Включите устройства (динамики со встроенным усилителем и др.), подключенные к ПК/Мас.

Основное использование (rekordbox dj)

Запуск rekordbox

Для использования rekordbox требуется зарегистрировать учетную запись.

Для получения дополнительной информации о регистрации учетной записи нажмите **[Manual]** в разделе **[Support]** на веб-сайте rekordbox, затем ознакомьтесь с Введением в rekordbox. rekordbox.com

Для Mac

В Finder откройте папку **[Приложение]**, затем дважды нажмите значок **[rekordbox 5] > [rekordbox.app]**.

Для Windows 10

В меню **[Пуск]** нажмите значок **[rekordbox]** в разделе **[Pioneer]**.



Для Windows 8.1

В **[представление приложения]** нажмите значок **[rekordbox]**.

Для Windows 7

В меню Windows **[Пуск]** нажмите значок **[rekordbox]** в разделе **[Все программы] > [Pioneer] > [rekordbox X.X.X]**.

Проверка настройки аудио

- Для вывода основного звука и звука наушников с помощью прилагаемого кабеля с расщепленными жилами включите кнопку  **[MONO SPLIT ON/OFF]** в правом верхнем углу экрана rekordbox dj.
 - ⇒ Подробнее: Подключение аудиоустройства (динамик) к разъему наушников на ПК/Mac (стр. 59)
 - ⇒ Подробнее: Прослушивание с помощью наушников (стр. 65)
- Для воспроизведения основного звука через встроенный динамик ПК/Mac или для его воспроизведения с помощью встроенного усилителя, подключенного к ПК/Mac, без использования кабеля с расщепленными жилами, выключите кнопку  **[MONO SPLIT ON/OFF]**.

Добавление музыкальных файлов в Сборник

Экран **[Сборник]** содержит список музыкальных файлов, управляемых rekordbox.

Добавьте музыкальные файлы на ПК/Mac в Сборник, чтобы программное обеспечение могло их проанализировать и они могли использоваться в rekordbox.

- 1 Нажмите **[Сборник]** в файловой структуре.
Отобразится список дорожек в **[Сборник]**.
- 2 Откройте Finder (Mac) или Проводник (Windows) и перетащите музыкальные файлы или папки с музыкальными файлами в список дорожек.
Музыкальные файлы будут добавлены в **[Сборник]**, и начнется анализ информации формы колебаний сигнала для музыкальных файлов.
Дождитесь завершения анализа всех музыкальных файлов.

Загрузка аудиодорожки в деку

Выберите дорожку в **[Сборник]** и перетащите на панель информации о дорожке на деке.

Воспроизведение дорожки

В данном разделе описывается процесс воспроизведения звука из деки 1 (слева) в качестве примера.

- 1 Установите положения ручек следующим образом:
 - Ручки **[EQ (HI/MID/LOW)]**: центральное положение (12 часов)
 - Ручка **[CFX]**: центральное положение
 - Фейдер канала: нижнее положение
 - Кроссфейдер: центральное положение
- 2 Нажмите кнопку **[PLAY/PAUSE ►/II]** для воспроизведения дорожки.

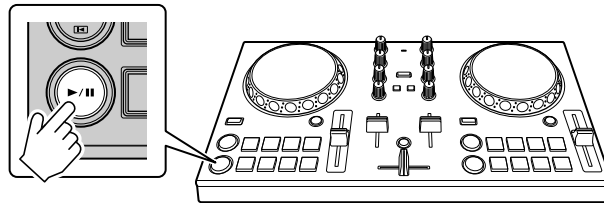

- 3 Переведите фейдер канала в верхнее положение.

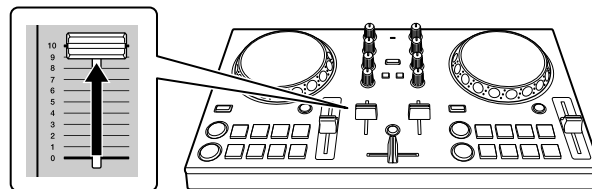

4 Отрегулируйте громкость ПК/Мас.

Поверните  **[Master Volume]** в rekordbox dj и настройте оптимальный уровень громкости встроенных динамиков ПК/Мас или подключенного динамика со встроенным усилителем.

- Если громкость не увеличивается при повороте  **[Master Volume]**, настройте громкость на встроенном динамике ПК/Мас.

Прослушивание с помощью наушников

Для мониторинга звука с помощью наушников требуется использовать прилагаемый кабель с расщепленными жилами.

➔ Подробнее: Подключение аудиоустройства (динамик) к разъему наушников на ПК/Мас (стр. 59)

Также необходимо включить кнопку  **[MONO SPLIT ON/OFF]** в rekordbox dj.

➔ Подробнее: Проверка настройки аудио (стр. 63)

❖ Прослушивание звука канала с помощью наушников

В следующем примере описывается, как выполнять прослушивание звука с деки 1 (слева).

1 Установите флажок **[MIXER]** в верхней части экрана rekordbox dj.

Отобразится панель **[MIXER]**.



2 Нажмите кнопку **[CUE]** наушников для канала 1.

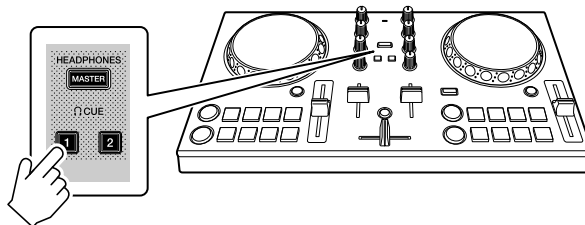

- 3 Настройте ручку  **[HEADPHONES LEVEL]** на панели **[MIXER]**, чтобы настроить громкость для прослушивания с помощью наушников.

❖ Прослушивание основного звука с помощью наушников

- 1 Установите флажок **[MIXER]** в верхней части экрана rekordbox dj.
Отобразится панель **[MIXER]**.



- 2 Нажмите кнопку **[MASTER CUE]**.

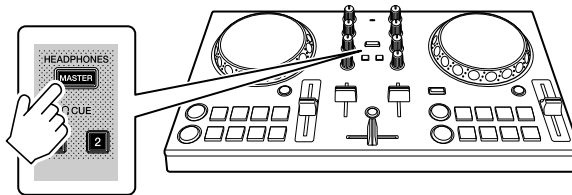

- 3 Настройте ручку  **[HEADPHONES LEVEL]** на панели **[MIXER]**, чтобы настроить громкость для прослушивания с помощью наушников.

Выход из системы

- 1 Закройте rekordbox.
- 2 Отключите кабель USB, чтобы выключить устройство.

Расширенное использование (rekordbox dj)

Использование площадок для исполнения

❖ Использование меток быстрого доступа

Вы можете начать мгновенное воспроизведение с положения установки Hot Cue. Вы также можете установить петли ударов и мгновенно вызывать их.

- Можно задать до 16 точек Hot Cue и сохранить их для каждой дорожки в rekordbox dj. На данном устройстве можно установить и сохранить для одной дорожки до 8 точек меток быстрого доступа.

❖ Настройка и вызов Hot Cue

- 1 Нажмите **[HOT CUE]** в нижней части экрана rekordbox dj для перехода в режим **[HOT CUE]**.



- 2 Если дорожка воспроизводится или приостановлена, нажмите площадку для исполнения, чтобы задать точку Hot Cue. Точки Hot Cue задаются площадкам для исполнения следующим образом:

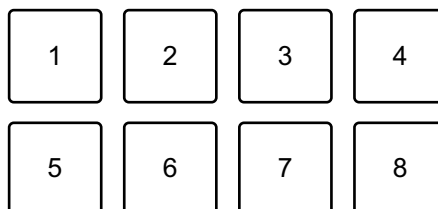

1: Hot Cue A, 2: Hot Cue B, 3: Hot Cue C, 4: Hot Cue D,
5: Hot Cue E, 6: Hot Cue F, 7: Hot Cue G, 8: Hot Cue H

- 3 Нажмите площадку для исполнения, для которой задана метка Hot Cue.

Воспроизведение начнется с точки Hot Cue.

- Вы можете удалить точки Hot Cue, нажав площадку для исполнения, удерживая кнопку **[SHIFT]**.

❖ Настройка и вызов Beat Loop

- 1 Нажмите **[BEAT LOOP]** в нижней части экрана rekordbox dj для перехода в режим **[BEAT LOOP]**.



- 2 Нажмите площадку для исполнения во время воспроизведения.

Начнется воспроизведение петли с числом ударов, заданным нажатой площадке.

➔ Подробнее: Использование Beat Loop (стр. 69)

- 3 Нажмите **[HOT CUE]** в нижней части экрана rekordbox dj для перехода в режим **[HOT CUE]**.



- 4 Нажмите площадку для исполнения, чтобы установить петлю во время воспроизведения петли.

- 5 Нажмите площадку для исполнения.

Воспроизведение петли начнется с точки Loop In.

- Вы можете удалить петлю, нажав площадку для исполнения, удерживая кнопку **[SHIFT]**.

Использование Beat Loop

Нажмите площадку для исполнения в режиме Beat Loop для петлевания заданного числа ударов. Петля продолжает воспроизводиться после снятия пальца с площадки.

- 1 Нажмите **[BEAT LOOP]** в нижней части экрана rekordbox dj для перехода в режим **[BEAT LOOP]**.



Количество ударов, заданное площадкам для исполнения, выглядит следующим образом:

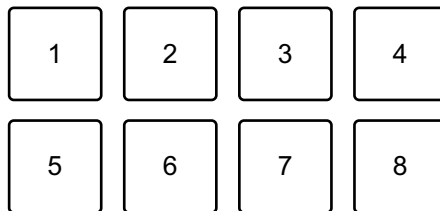

1: Beat Loop 1/4 удара, 2: Beat Loop 1/2 удара, 3: Beat Loop 1 удар,
4: Beat Loop 2 удара, 5: Beat Loop 4 удара, 6: Beat Loop 8 ударов,
7: Beat Loop 16 ударов, 8: Beat Loop 32 удара

- 2 Нажмите площадку для исполнения.
Петля будет воспроизводиться с числом ударов, заданным для этой площадки.
- 3 Нажмите ту же площадку для исполнения еще раз.
Воспроизведение петли будет отменено, и воспроизведение дорожки продолжится.

Использование Pad FX

Вы можете добавить широкий ряд эффектов в свои исполнения, нажимая и отпуская площадки для исполнения.

- 1 Нажмите **[PAD FX 1]** в нижней части экрана rekordbox dj для перехода в режим **[PAD FX 1]**.



Эффекты, заданные площадкам для исполнения, следующие.

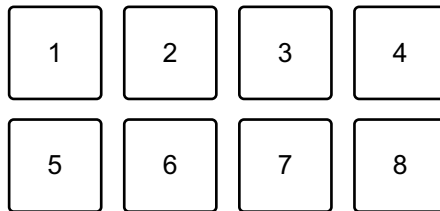

1: Эффект А, 2: Эффект В, 3: Эффект С, 4: Эффект D, 5: Эффект Е,
6: Эффект F, 7: Эффект G, 8: Эффект H

- 2 Нажмите и удерживайте нажатой площадку для исполнения. Эффект включится. Звук меняется согласно типу эффекта и количеству ударов в настройках, назначенных площадке.
- 3 Отпустите площадку для исполнения. Эффект выключится.

❖ Использование Release FX в Pad FX

Вам требуется назначить эффект Release FX площадке для исполнения заранее.

- 1 Нажмите и удерживайте площадку для исполнения, которой назначен эффект, отличный от Release FX. Эффект включится.

- 2 Нажмите площадку для исполнения, которой назначен Release FX.
Эффект отключится и добавится Release FX.

Использование Sampler

Вы можете использовать площадки для исполнения для воспроизведения дорожек или звуков, назначенных слотам Sampler.

❖ Подготовка к использованию Sampler

Установите флажок **[SAMPLER]** в верхней части экрана rekordbox dj.

- Отобразится панель **[SAMPLER]**.



❖ Загрузка дорожки в слот Sampler

- 1 Нажмите **[SAMPLER]** в нижней части экрана rekordbox dj для перехода в режим **[SAMPLER]**.



- 2 Нажмите кнопку справа от **[BANK]** на панели **[SAMPLER]** для изменения банка Sampler.



В сэмплере rekordbox dj имеется 4 банка, а в каждом банке — 16 слотов.

- 3 Выберите дорожку в списке дорожек для загрузки в слот Sampler.

- 4 Нажмите площадку для исполнения, удерживая нажатой кнопку **[SHIFT]**.

Выбранная дорожка загрузится в слот Sampler.

- Загрузка путем перезаписи слота Sampler, который уже загружен, может быть невозможна в зависимости от настроек **[Предпочтения]** в rekordbox.

❖ **Воспроизведение дорожек Sampler с помощью площадок для исполнения**

- 1 Нажмите **[SAMPLER]** в нижней части экрана rekordbox dj для перехода в режим **[SAMPLER]**.



- 2 Нажмите кнопку справа от **[BANK]** на панели **[SAMPLER]** для изменения банка Sampler.
- 3 Поверните  **[GAIN]** на панели **[SAMPLER]** для настройки громкости Sampler.

4 Нажмите площадку для исполнения.

Будет выполнено воспроизведение дорожки или звука, назначенного соответствующему слоту.

- Слоты Sampler, заданные площадкам для исполнения, следующие. (Значения в скобках указывают слоты в режиме Sampler, если площадка для исполнения управляет декой 2.)

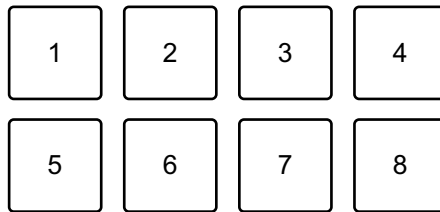

1: Слот 1 (слот 9), 2: Слот 2 (слот 10), 3: Слот 3 (слот 11),
4: Слот 4 (слот 12), 5: Слот 5 (слот 13), 6: Слот 6 (слот 14),
7: Слот 7 (слот 15), 8: Слот 8 (слот 16)

5 Во время воспроизведения Sampler нажмите площадку для исполнения еще раз.

Звук снова начнет воспроизводиться с начала.

6 Нажмите площадку для исполнения, удерживая нажатой кнопку **[SHIFT]** во время воспроизведения Sampler.

Воспроизведение звука с текущего слота останавливается.

Использование Fader Start

❖ Использование Channel Fader Start

1 Установите точку метки.

Приостановите дорожку в положении, откуда вы хотите начать воспроизведение, затем нажмите кнопку **[CUE]** на этой деке.

2 Удерживая кнопку **[SHIFT]**, переместите фейдер канала снизу вверх.

Воспроизведение начнется с точки метки.

- При перемещении фейдера канала обратно вниз при нажатой кнопке **[SHIFT]** во время воспроизведения дорожка мгновенно перескочит к точке метки, и воспроизведение приостановится. (Back Cue)

Если точка метки не установлена, воспроизведение начинается с начала дорожки.

❖ Использование Crossfader Start

1 Установите точку метки.

Приостановите дорожку в положении, откуда вы хотите начать воспроизведение, затем нажмите кнопку **[CUE]** на этой деке.

2 Переведите кроссфейдер в крайнее левое или правое положение.

Если вы хотите использовать Crossfader Start для активации воспроизведения на канале 2, переведите кроссфейдер в крайнее левое положение, и наоборот.

3 Удерживайте кнопку **[SHIFT]** и переместите кроссфейдер к противоположному краю от места установки.

Воспроизведение дорожки запускается с точки метки.

- Если вы удерживаете кнопку **[SHIFT]** во время воспроизведения и перемещаете кроссфейдер к месту начала, положение воспроизведения мгновенно перескакивает на точку метки и приостанавливается. (Back Cue)

Если точка метки не установлена, воспроизведение начинается с начала дорожки.

Анализ дорожек

Анализ дорожек начинается при перетаскивании музыкального файла или папки с музыкальными файлами в список дорожек в rekordbox.

- Если дорожка загружена в деку до завершения анализа, отображение BPM и формы колебаний сигнала может занять некоторое время.
- В зависимости от количества дорожек анализ может занять некоторое время.



Запись

rekordbox имеет функцию записи, которая позволяет записывать микшированный звук. Для получения подробной информации о записи см. “rekordbox Operating Instructions”.

- 1 Установите флажок **[REC]** в верхней части экрана rekordbox dj.



Отобразится панель **[REC]**.

- 2 Нажмите  на панели **[REC]** в rekordbox dj для начала записи.
 - При повторном нажатии  запись остановится.
 - После завершения записи файл автоматически сохраняется.
 - Вы можете изменить место назначения сохранения файла на вкладке **[Предпочтения]** > **[Контроллер]** > **[Записи]** в rekordbox.

Изменение настроек в rekordbox dj

Вы можете изменить настройки устройства в rekordbox dj.

Изменение настроек режима Demo

Если в обычных условиях функции не используются в течение определенного времени, устройство перейдет в режим Demo.

Время можно задать на 1 минуту, 5 минут или 10 минут.

Режим Demo можно отключить.

- По умолчанию режим Demo запускается, если функции не используются в течение 10 минут.
- При использовании любой ручки или кнопки на данном устройстве в режиме Demo режим Demo будет отменен.

- 1 Нажмите  на экране rekordbox dj.
- 2 Выберите **[Контроллер]** на экране **[Предпочтения]**, затем выберите вкладку **[DDJ-200]**.
- 3 Задайте режим Demo в **[демо/заставка экрана]**.
 - Если устройство не подключено с помощью кабеля USB, настройки устройства не отображаются.

Изменение настройки Back Spin Length

При использовании поворотного колеса устройства для выполнения Back Spin можно задать для Back Spin большее значение, чем доступно с помощью настройки поворотного колеса.

Длительность Back Spin можно задать на **[краткая]**, **[обычная]** или **[длительная]**.

- 1 Нажмите  на экране rekordbox dj.
- 2 Выберите **[Контроллер]** на экране **[Предпочтения]**, затем выберите вкладку **[Deck]**.
- 3 Задайте длительность Back Spin на **[Back Spin Length]**.
 - Если устройство не подключено с помощью кабеля USB, настройки устройства не отображаются.

Изменение настройки Fader Start

Когда Fader Start включен, вы можете автоматически начать воспроизведение или переместиться к точке метки (Back Cue), перемещая фейдер канала или кроссфейдер. Fader Start также можно выключить.

- 1 Нажмите  на экране rekordbox dj.
- 2 Выберите **[Контроллер]** на экране **[Предпочтения]**, затем выберите вкладку **[Mixer]**.
- 3 Задайте **[Активируйте fader start , перемещая channel fader или cross fader при нажатой кнопке SHIFT .]** для использования Fader Start.
 - Если устройство не подключено с помощью кабеля USB, настройки устройства не отображаются.

Настройки устройства

Изменение настройки режима Демо в режиме утилит

Вы можете изменить настройку режима Демо в режиме утилит на устройстве.

- Настройка режима Демо также доступна на WeDJ и rekordbox dj.

- Подробнее: Изменение настроек в WeDJ for iPhone (стр. 42)

- Подробнее: Изменение настроек в rekordbox dj (стр. 77)

Если режим утилит запущен при открытом приложении DJ, состояние может не отображаться соответствующим образом.

- 1 Отключите кабель USB от устройства подачи питания к аппарату (адаптер питания USB, ПК/Mac и др.).
- 2 Удерживайте кнопки **[SHIFT]** и **[PLAY/PAUSE ►/||]** на левой деке и подключите кабель USB к устройству подачи питания к аппарату.
Запустится режим утилит.
- 3 Измените настройки режима Демо.
Если в обычных условиях функции не используются в течение определенного времени, устройство перейдет в режим Демо. Время можно задать на 1 минуту, 5 минут или 10 минут. Режим Демо можно отключить.
 - По умолчанию режим Демо запускается, если функции не используются в течение 10 минут.
 - При использовании любой ручки или кнопки на данном устройстве в режиме Демо режим Демо будет отменен.

Настройки устройства

Нажмите площадки для исполнения на деке 1 (слева), чтобы изменить настройку режима Demo.

Выбранное значение обозначено высвеченной площадкой.

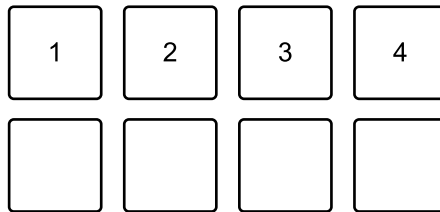

1: режим Demo выключен.

2: режим Demo запускается, если устройство не используется в течение 1 минуты.

3: режим Demo запускается, если устройство не используется в течение 5 минут.

4: режим Demo запускается, если устройство не используется в течение 10 минут.

- Настройка после изменения будет сохранена. При сохранении настройки нижний ряд площадок для исполнения на левой деке будет мигать. В этом случае подождите, пока площадки перестанут мигать и начнут светиться. Если кабель USB отключен во время мигания площадок, настройка может не сохраниться.

4 Отключите кабель USB от устройства подачи питания к аппарату.

Режим утилит отключен.

Изменение имени устройства MIDI BLUETOOTH®

Перед использованием других устройств вы можете выполнить идентификацию устройства смартфоном.

Вы можете изменить имя устройства MIDI Bluetooth, отображаемое для подключения Bluetooth между устройством и смартфоном.

- Настройку имени устройства MIDI Bluetooth невозможно сохранить.
- 1 Отключите кабель USB от устройства подачи питания к аппарату (адаптер питания USB, ПК/Mac и др.).
 - 2 Удерживайте соответствующую площадку на левой или правой деке и подключите кабель USB к устройству подачи питания к аппарату.

Отношения между названиями устройств Bluetooth MIDI и площадками для исполнения следующие.

Для деки 1

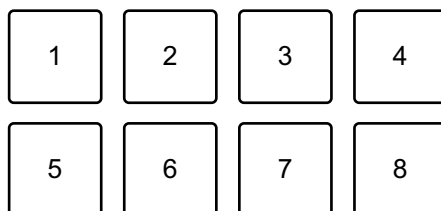

1: DDJ-200_1, 2: DDJ-200_2, 3: DDJ-200_3, 4: DDJ-200_4,
5: DDJ-200_5, 6: DDJ-200_6, 7: DDJ-200_7, 8: DDJ-200_8

Настройки устройства

Для деки 2

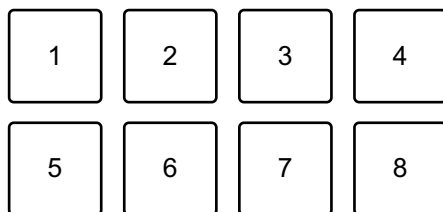

1: DDJ-200_9, 2: DDJ-200_10, 3: DDJ-200_11, 4: DDJ-200_12,
5: DDJ-200_13, 6: DDJ-200_14, 7: DDJ-200_15, 8: DDJ-200_16

3 Подключите WeDJ for iPhone к устройству.

➡ Подробнее: Запуск WeDJ for iPhone и подключение его к устройству
(стр. 19)

Дополнительная информация

Возможные неисправности и способы их устранения

Если вы считаете, что с данным устройством что-то не так, прочтите информацию ниже и см. **[Частые вопросы]** для DDJ-200 на веб-сайте Pioneer DJ.

pioneerdj.com/support/

Кроме того, просмотрите раздел **[Support]** > **[FAQ]** на rekordbox.com.

В некоторых случаях неполадка может заключаться в другом компоненте. Осмотрите другие используемые компоненты и электрические устройства и обратитесь к их руководствам и Частые вопросы при необходимости. Если проблему невозможно решить, обратитесь в ближайший авторизованный сервисный центр Pioneer DJ или к дилеру для проведения ремонта.

- Устройство может не работать соответствующим образом по причине статического электричества или по другим внешним причинам. В этом случае выключите устройство и снова включите его для возобновления исправной работы.

Питание

❖ Устройство не включается.

- При использовании WeDJ for iPhone см. Подключения (для устройств iOS) (стр. 13).
- При использовании rekordbox на ПК/Mac см. Подключения (для ПК/Mac) (стр. 58).

❖ Устройство произвольно выключается.

- Используйте мобильную батарею без функции энергосбережения. Мобильная батарея должна быть номиналом +5 В пост. тока и 500 мА или более.

Подключение

❖ Устройство не распознается смартфоном.

- При использовании устройства iOS см. Запуск WeDJ for iPhone и подключение его к устройству (стр. 19).
- Когда данное устройство подключено к ПК/Mac с помощью кабеля USB и rekordbox запущен, закройте rekordbox.

❖ Невозможно установить подключение Bluetooth. / Подключение Bluetooth прерывается.

- Если рядом расположены устройства, излучающие электромагнитные волны на частоте 2,4 ГГц (например, микроволновые печи, беспроводная сеть или другое устройство Bluetooth), переместите их подальше от прибора или остановите их использование.
- Если смартфон расположен далеко, переместите его ближе к устройству. Если есть стена, препятствие и др., что может прерывать подключение, переместите смартфон или устройство.

❖ Звук выводится только из одного канала наушников или динамика с помощью встроенного усилителя и др., подключенного к разъему наушников смартфона.

- При использовании устройства iOS см. Проверка настройки аудио (стр. 20).

Дополнительная информация

- ❖ **Звук из наушников или динамика со встроенным усилителем и др., подключенного к разъему наушников смартфона, слишком тихий.**
 - Отрегулируйте громкость смартфона.
 - Проверьте настройку внешнего входа и громкость на усилителе или динамике со встроенным усилителем и др.
 - Убедитесь, что смартфон правильно подключен к наушникам/ динамику со встроенным усилителем и др. Если вы используете монофонический кабель и звук не выводится, используйте стереофонический кабель.
 - При использовании устройства iOS см. Воспроизведение дорожки (стр. 21).

- ❖ **Мониторинг с помощью наушников отключается при использовании кабеля с расщепленными жилами для подключения наушников к ПК/Mac.**
 - См. Подключение аудиоустройства (динамик) к разъему наушников на ПК/Mac (стр. 59).
 - См. Проверка настройки аудио (стр. 63).
 - См. Прослушивание с помощью наушников (стр. 65).

- ❖ **Громкость слишком низкая/звук не выводится через наушники при использовании rekordbox на ПК/Mac.**
 - См. Прослушивание с помощью наушников (стр. 65).

rekordbox dj

❖ rekordbox dj работает нестабильно.

- Обновите rekordbox до последней версии. См. Установка rekordbox (стр. 47).
- Закройте все открытые приложения на ПК/Mac. Если все еще наблюдается неустойчивая работа, попробуйте отключить беспроводную сеть или другие беспроводные подключения, антивирусное программное обеспечение, хранитель экрана, режим энергосбережения и др.
- Если к ПК/Mac подключено другое устройство USB, отключите его.
- Если вы используете ноутбук от аккумулятора, подключите его к источнику переменного тока.

Другое

❖ Поворотное колесо не реагирует на касание.

- В поворотном колесе данного устройства для распознавания используется электростатическая система. Если поворотное колесо загрязнено или у вас на руки нанесен крем, поворотное колесо может не обнаруживать касания правильно. Для очистки поворотного колеса используйте сухую мягкую ткань. При сильном загрязнении подготовьте раствор 5:1 или 6:1 из воды и мягкого моющего средства, смочите в нем мягкую ткань и хорошо отожмите, вытрите этой тканью поворотное колесо, а затем протрите сухой тканью.
- Если поворотное колесо реагирует на касание, когда вы касаетесь другой металлической части устройства, это может указывать на то, что на это устройство влияет другое подключенное устройство. Проверьте среду подключения (место установки или подключение заземления и др.) устройств (ПК/Мас и др.), подключенных к данному устройству.

❖ Мигает индикатор, и устройство работает ненадлежащим образом.

- Если работа устройства неисправна или оно не включается, отключите кабель USB, подождите немного и снова подключите кабель USB, чтобы включить устройство.

Использование устройства в качестве контроллера для других приложений DJ

Данное устройство также выводит данные управления для кнопок и ручек в формате MIDI. При подключении ПК/Mac со встроенным программным обеспечением DJ, совместимым с MIDI-интерфейсом, через кабель USB, можно управлять приложением DJ на данном устройстве. (Требуется задать сведения о MIDI в приложении DJ.)

- Подробнее см. руководство пользователя приложения DJ.

О сообщениях MIDI

Подробнее о MIDI-сообщениях на данном устройстве см. “Список MIDI-сообщений”.

- Вы можете найти Список MIDI-сообщений на веб-сайте Pioneer DJ:
pioneerdj.com/

О программном драйвере

В данном устройстве используется стандартный драйвер операционной системы.

О торговых марках и зарегистрированных торговых марках

- Pioneer DJ является торговой маркой PIONEER CORPORATION и используется по лицензии.
- rekordbox™ и WeDJ являются торговыми марками или зарегистрированными торговыми марками Pioneer DJ Corporation.
- iPhone, iPod touch, Mac, macOS, Lightning и Finder являются торговыми марками Apple Inc., зарегистрированными в США и других странах.
- App Store является знаком обслуживания Apple Inc.
- iOS является торговой маркой или зарегистрированной торговой маркой Cisco Systems, Inc. в США и других странах и используется по лицензии.
- Windows является зарегистрированной торговой маркой Microsoft Corporation в Соединенных Штатах Америки и других странах.
- Intel и Intel Core являются торговыми марками Intel Corporation, зарегистрированными в США и других странах.
- Словесный знак и логотипы *Bluetooth*® являются зарегистрированными торговыми марками Bluetooth SIG, Inc. и любое использование таких марок Pioneer DJ Corporation осуществляется по лицензии. Другие торговые марки и торговые наименования принадлежат соответствующим владельцам.
- Beatport и логотип Beatport являются торговыми марками или зарегистрированными торговыми марками Beatport, LLC.
- SoundCloud и логотип SoundCloud являются зарегистрированными торговыми марками SoundCloud Ltd.
- dJau и логотип dJau являются торговыми марками или зарегистрированными торговыми марками Algoriddim GmbH.
- edjing Mix и логотип edjing Mix являются торговыми марками или зарегистрированными торговыми марками MWM SAS.

Дополнительная информация

Наименования компаний и продуктов, упомянутых здесь, являются торговыми марками или зарегистрированными торговыми марками соответствующих владельцев.

Данное изделие было лицензировано для некоммерческого использования. Данное изделие не было лицензировано для коммерческих целей (с целью извлечения прибыли), таких как трансляции (трансляции наземного, спутникового, кабельного или другого типа), потоковая трансляция через Интернет, Интранет (корпоративная сеть) или другие типы сетей или средства распространения электронной информации (услуга по распространению цифровой музыки в сети). Для таких видов использования требуется получить соответствующие лицензии. Дополнительные сведения см. на сайте <http://www.mp3licensing.com>.

Предупреждения по авторским правам

rekordbox и WeDJ ограничивают воспроизведение и копирование музыкального содержимого, защищенного авторскими правами.

- Если в музыкальное содержимое встроены закодированные данные и др., защищенные авторскими правами, программа может не работать должным образом.
- При обнаружении rekordbox и WeDJ в музыкальном содержимом закодированных данных и др., предназначенных для защиты авторских прав, обработка (воспроизведение, чтение и др.) может остановиться.

Выполненные вами записи предназначены для вашего личного удовольствия и по законам о защите авторских прав не могут использоваться без согласия владельца авторских прав.

- Музыка, записанная на компакт-дисках и др., защищается законами о защите авторских прав отдельных стран и международными соглашениями. Ответственность за легальное использование записанной музыки полностью лежит на человеке, выполнившем запись.
- При обращении с музыкой, загруженной из Интернета и др., загрузивший музыку человек несет полную ответственность за использование музыки в соответствии с контрактом, заключенным с сайтом загрузки.

Технические характеристики и внешний вид данного аппарата могут изменяться без предупреждения.

© 2019 Pioneer DJ Corporation.

Все права защищены.

<DRI1603-A>