

HD8829

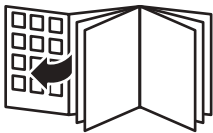

PHILIPS

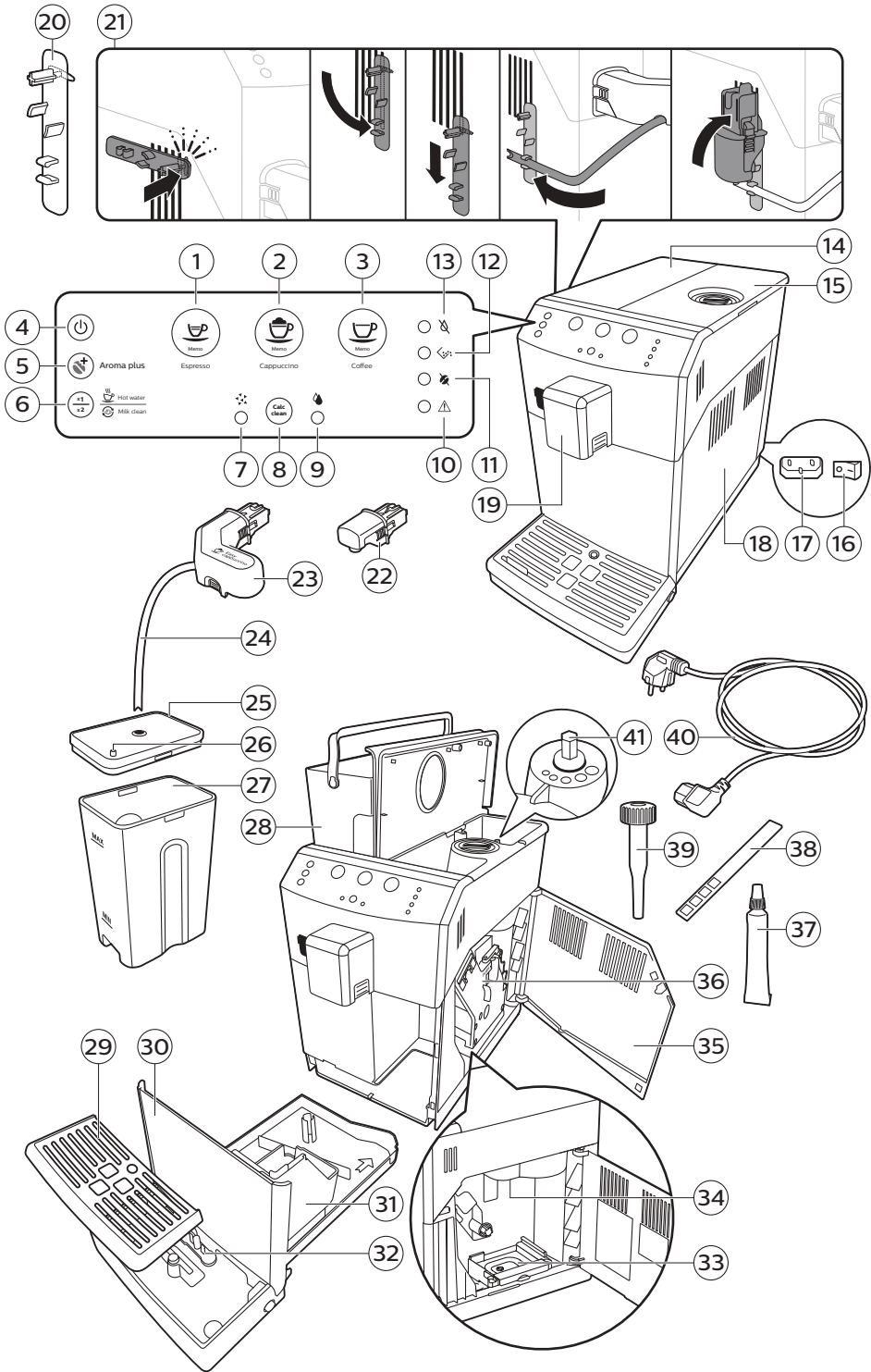



Содержание

Введение	5
Важная информация	5
Предупреждение	5
Внимание!	6
Электромагнитные поля (ЭМП)	7
Обзор кофемашины (рис. 1)	7
Первая установка	8
Заполнение контуров	9
Цикл автоматической промывки	10
Цикл промывки вручную	10
Измерение жесткости воды	11
Установка фильтра для очистки воды Intenza+	12
Использование кофемашины	13
Тип и объем напитка	13
Регулировка носика выхода кофе	14
Приготовление кофе	14
Приготовление 1 чашки эспрессо и кофе	14
Приготовление 2 чашек эспрессо и кофе	14
Инструкции по установке и снятию автоматического вспенивателя молока	15
Приготовление капучино	16
Приготовление молочной пенки	17
Горячая вода	17
Установка и снятие носика для подачи горячей воды	17
Подача горячей воды	18
Регулировка количества и крепости	18
Адаптивная система Saeco	18
Включение функции «аромат плюс»	18
Регулировка объема кофе с помощью функции памяти	18
Регулировка объема капучино с помощью функции памяти	19
Регулировка параметров кофемолки	19
Техническое обслуживание и уход	19
Очистка поддона для капель и контейнера для кофейной гущи	20
Очистка варочной группы	20
Смазка	22
Быстрая очистка системы подачи молока	23
Ежедневная очистка автоматического вспенивателя молока	23
Ежемесячная очистка автоматического вспенивателя молока	23
Очистка от накипи	26
Процесс очистки от накипи	26
Прерывание процесса очистки от накипи	27
Значения сигналов индикаторов	28
Поиск и устранение неисправностей	32
Утилизация	35
Гарантия и поддержка	35
Заказ продукции для обслуживания	36
Технические характеристики	36

Введение

Поздравляем с приобретением автоматической кофемашины Philips, оснащенной автоматическим вспенивателем молока! Чтобы воспользоваться всеми преимуществами поддержки Philips, зарегистрируйте продукт на веб-сайте www.philips.com/welcome. Эта кофемашина готовит эспрессо с использованием цельных кофейных зерен. При помощи автоматического вспенивателя молока вы можете быстро и легко приготовить превосходный капучино. В настоящем руководстве вы найдете всю необходимую информацию по установке, эксплуатации, промывке и очистке от накипи своей кофемашины.

При возникновении каких-либо проблем с кофемашиной или появлении вопросов, связанных с ее работой, посетите веб-страницу поддержки по адресу www.philips.com/support. Здесь можно найти подробную информацию по очистке, обслуживанию, получить ответы на часто задаваемые вопросы, просмотреть видео о порядке обслуживания, а также ознакомиться с руководствами по эксплуатации.

Важная информация

Кофемашина оснащена функциями безопасности. Тем не менее, во избежание травм и повреждений из-за неправильного использования прибора внимательно прочитайте руководство по безопасности и используйте кофемашину только в соответствии с инструкциями. Сохраните данное руководство пользователя для дальнейшего использования.

Предупреждение

- Подключите кофемашину к розетке электросети, напряжение которой соответствует техническим характеристикам устройства.
- Подключайте кофемашину к заземленной розетке.
- Шнур питания не должен свисать с края стола или контактировать с горячими поверхностями.
- Не погружайте кофемашину, сетевой шнур или вилку сетевого шнура в воду. Это может привести к поражению электрическим током.
- Не допускайте попадания жидкости на штекер шнура питания.
- Запрещается направлять горячую воду на любые участки тела. Это может привести к ожогам.
- Не прикасайтесь к горячим поверхностям. Используйте предусмотренные на машине ручки.
- Отключите питание кнопкой, расположенной на задней панели устройства, и извлеките из розетки вилку сетевого шнура в следующих случаях:
 - При возникновении сбоя.
 - Если кофемашина не будет использоваться в течение длительного периода времени.
 - Перед очисткой кофемашины.
- При отключении держитесь за вилку, а не за сетевой шнур.
- Не прикасайтесь к вилке питания мокрыми руками.

- Запрещено пользоваться кофемашиной, если сетевая вилка, шнур питания или сам прибор повреждены.
- Запрещается вносить какие-либо изменения в конструкцию кофемашины или шнура питания.
- Во избежание рисков ремонт аппарата следует проводить только в сертифицированном сервисном центре Philips
- К использованию машины не допускаются дети возрастом до 8 лет.
- Дети старше 8 лет и лица с ограниченными интеллектуальными или физическими возможностями, а также лица с недостаточным опытом и знаниями могут пользоваться кофемашиной только под присмотром или после получения инструкций по безопасному использованию кофемашины и при условии понимания потенциальных опасностей.
- Дети старше 8 лет могут осуществлять очистку и уход за прибором только под присмотром взрослых.
- Храните прибор и шнур в месте, недоступном для детей младше 8 лет.
- Не оставляйте детей без присмотра и не позволяйте им играть с кофемашиной.
- Запрещается подносить к кофемолке пальцы или вставлять в нее посторонние предметы.
- Не устанавливайте прибор в шкафу, если вы собираетесь его использовать.

Внимание!

- Кофемашина предназначена только для домашнего использования в стандартных условиях. Она не предназначена для использования в качестве кухонного прибора в магазинах, офисах, сельскохозяйственных помещениях или на других рабочих местах.
- Устанавливайте кофемашину на ровную устойчивую поверхность. Прибор должен всегда находиться в вертикальном положении (включая период транспортировки).
- Не ставьте кофемашину на плиту, рядом с духовым шкафом, радиатором или другими источниками тепла.
- В контейнер можно засыпать только обжаренные кофейные зерна. Не загружайте в кофемашину молотый и растворимый кофе, необжаренные зерна или любые другие продукты, так как это может привести к повреждению кофемашины.
- Дайте кофемашине остыть перед установкой или извлечением каких-либо деталей. Поверхность нагревательного элемента сохраняет остаточное тепло после использования.
- Не заполняйте резервуар для воды теплой, горячей или газированной водой, так как это может привести к повреждению резервуара и кофемашины.
- Запрещается использовать для чистки кофемашины губки с абразивным покрытием, абразивные чистящие средства или растворители типа бензина или ацетона. Достаточно использовать мягкую ткань, смоченную водой.

- Регулярно выполняйте очистку кофемашины от накипи. Машина предупреждает о необходимости удаления накипи. Несоблюдение этого требования приведет к сбоям в работе аппарата. В таком случае гарантия на ремонт не распространяется.
- Не храните кофемашину при температуре ниже 0 °С, так как оставшаяся в системе нагретая вода может замерзнуть и повредить прибор.
- Если кофемашина не будет использоваться в течение длительного периода времени, то воду из резервуара необходимо слить. Вода может испортиться. Всегда используйте только свежую воду.

Электромагнитные поля (ЭМП)

Этот прибор Philips соответствует всем применимым стандартам и нормам по воздействию электромагнитных полей.

Обзор кофемашины (рис. 1)

- 1 Кнопка ESPRESSO
- 2 Кнопка CAPPUCCINO
- 3 Кнопка COFFEE (Кофе)
- 4 Кнопка включения/выключения
- 5 Кнопка AROMA STRENGTH
- 6 Кнопка HOT WATER/ MILK CLEAN (Горячая вода / Очистка от молока)
- 7 Индикатор цикла очистки от накипи
- 8 Кнопка CALC CLEAN (Очистка от накипи)
- 9 Индикатор цикла промывки
- 10 Индикатор общего предупреждения
- 11 Индикатор отсутствия кофе
- 12 Индикатор очистки контейнера для кофейной гущи
- 13 Индикатор отсутствия воды
- 14 Крышка резервуара для воды
- 15 Крышка контейнера для кофейных зерен
- 16 Переключатель питания
- 17 Гнездо для шнура питания
- 18 Эксплуатационная крышка
- 19 Носик выхода кофе
- 20 Держатель трубки
- 21 Инструкции по установке держателя трубки
- 22 Носик для подачи горячей воды
- 23 Автоматический вспениватель молока
- 24 Всасывающая трубка
- 25 Верхняя часть сосуда для молока
- 26 Выступ на верхней части сосуда для молока
- 27 Сосуд для молока
- 28 Резервуар для воды
- 29 Крышка поддона для капель
- 30 Поддон для капель
- 31 Контейнер для кофейной гущи
- 32 Индикатор заполнения поддона для капель
- 33 Контейнер для частиц кофе
- 34 Выходное отверстие для кофе
- 35 Внутренняя часть эксплуатационной крышки с инструкциями по очистке
- 36 Варочная группа
- 37 Смазка

- 38 Измеритель жесткости воды
- 39 Многофункциональный инструмент
- 40 Сетевой шнур
- 41 Регулятор помола

Первая установка

При тестировании машины мы использовали настоящий кофе. Мы тщательно очистили машину, однако в ней по-прежнему могут присутствовать следы кофе. При этом мы гарантируем, что устройство полностью новое. Как и при использовании большинства автоматических кофемашин, для проведения автоматической настройки и достижения оптимального вкуса кофе необходимо сначала выполнить несколько циклов приготовления напитка.

- 1 Снимите с кофемашины весь упаковочный материал.
- 2 Установите кофемашину на столе или рабочей поверхности на достаточном расстоянии от водопроводного крана, раковины и источников тепла.

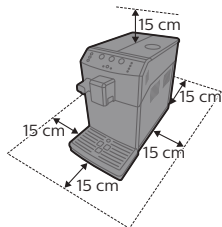

Примечание. Над кофемашиной, за ней и по обеим сторонам должно оставаться не менее 15 см свободного пространства.

Примечание. Использовать этот прибор может только тот человек, который обладает соответствующими навыками. Не оставляйте включенный прибор без присмотра.

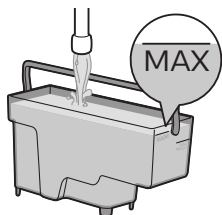

- 3 Сполосните резервуар. Наполните резервуар чистой водой до отметки MAX.

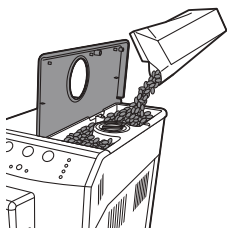

- 4 Откройте крышку контейнера для кофейных зерен. Засыпьте в контейнер кофейные зерна и закройте крышку.

Примечание. Чтобы не допустить повреждения кофемолки, не засыпайте в контейнер слишком много зерен.

Внимание! Используйте только зерна для эспрессо. Не используйте молотый кофе и необжаренные или карамелизированные зерна, так как это может привести к повреждению кофемашины.

Примечание. Не помещайте в выходное отверстие для кофе молотый кофе, воду или кофейные зерна.

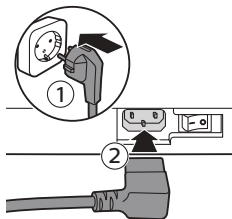

- 5 Вставьте вилку сетевого шнура в розетку электросети (1), а затем вставьте маленький штекер в разъем, расположенный на задней панели кофемашины (2).

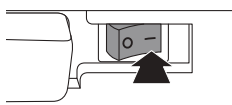

- 6 Установите переключатель питания, расположенный на задней части устройства, в положение ON.

- 7 Вставьте носик для подачи горячей воды.

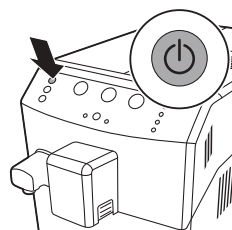

- 8 Нажмите кнопку включения/выключения, чтобы включить кофемашину.

Заполнение контуров

В процессе нагрева вода течет по внутреннему контуру, нагревая кофемашину. Этот процесс занимает несколько секунд.

- 1 Поставьте чашку под носик для подачи горячей воды.
- 2 Одновременно мигают индикатор отсутствия воды и индикатор общего предупреждения.
 - Включается подсветка кнопки ESPRESSO.



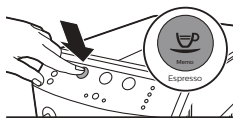

3 Нажмите кнопку Espresso (Эспрессо).

- Кофемашина разогревается, при этом одновременно мигают кнопки ESPRESSO, CAPPUCCINO и COFFEE.

Цикл автоматической промывки

После нагревания кофемашина запускает автоматический цикл промывки для очистки внутреннего контура чистой водой. Вода начнет поступать из носика выхода кофе.

1 Поставьте посуду под носик выхода кофе.

- Одновременно мигают кнопки ESPRESSO, CAPPUCCINO и COFFEE.
- Цикл промывки завершается автоматически.



- Кнопки ESPRESSO, CAPPUCCINO, COFFEE и HOT WATER/MILK CLEAN светятся непрерывно.

Цикл промывки вручную

Во время выполнения цикла промывки вручную кофемашина готовит одну чашку кофе для подготовки внутреннего контура к промывке.

1 Поставьте посуду под носик выхода кофе.

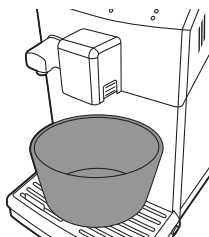

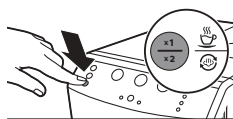
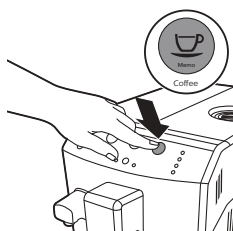

2 Убедитесь, что кнопки ESPRESSO, CAPPUCCINO, COFFEE и HOT WATER/MILK CLEAN светятся непрерывно.

3 Нажмите кнопку COFFEE (Кофе).

- Кофемашина сварит чашку кофе для подготовки внутреннего контура. Готовый кофе не предназначен для употребления.

4 Когда цикл приготовления кофе будет завершен, опустошите чашку.

5 Поставьте чашку под носик для подачи горячей воды.

6 Однократно нажмите кнопку HOT WATER/MILK CLEAN. Машина начнет подачу воды.

- Кнопка HOT WATER/MILK CLEAN медленно мигает.

7 Оставьте кофемашину работать в режиме кипячения воды до тех пор, пока индикатор отсутствия воды не станет светиться непрерывно.

Примечание. Если хотите остановить цикл промывки вручную, нажмите кнопку HOT WATER/MILK CLEAN. Чтобы снова запустить цикл, еще раз нажмите кнопку HOT WATER/MILK CLEAN.

8 Наполните резервуар питьевой водой до отметки максимально допустимого уровня (MAX).

Кофемашина готова к использованию.

Примечание. Цикл автоматической промывки запускается, если кофемашина находилась в режиме ожидания или в выключенном состоянии свыше 30 минут. Если кофемашиной не пользовались больше 2 недель, следует выполнить цикл промывки вручную.

Измерение жесткости воды

Чтобы отрегулировать кофемашину в соответствии с параметрами воды, актуальными для вашего региона, необходимо с помощью входящих в комплект тестовых полосок проверить уровень жесткости воды.

- 1** Поместите тестовую полоску (входит в комплект поставки машины) в свежую воду на 1 секунду.
- 2** Извлеките тестовую полоску из воды и подождите 1 минуту.



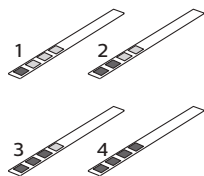

- 3 Посмотрите, сколько делений на тестовой полоске поменяли цвет на красный, и сравните результат с данными в таблице ниже.

количество красных сегментов	устанавливаемое значение	жесткость воды
1/2	A	мягкая/очень мягкая вода
3	B	жесткая вода
4	C	очень жесткая вода

Установка фильтра для очистки воды Intenza+

Рекомендуем установить фильтр для очистки воды Intenza+, поскольку он предотвращает образование минеральных отложений. Фильтр для очистки воды Intenza+ можно приобрести отдельно. Дополнительные сведения см. в главе «Гарантия и поддержка», в разделе «Заказ продукции для обслуживания».

Примечание. Производите замену фильтра INTENZA+ после каждых 2 месяцев эксплуатации.

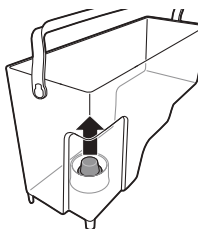

- 1 Извлеките из резервуара для воды небольшой белый фильтр и сохраните его в сухом месте.

Примечание. Сохраните небольшой белый фильтр для дальнейшего использования. Он понадобится в процессе очистки от накипи.



- 2 Распакуйте фильтр и погрузите его в холодную воду отверстием вверх. Осторожно надавите на фильтр с боков, чтобы из него вышел воздух.

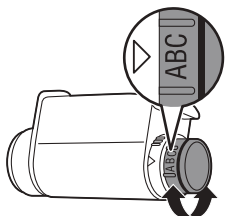

- 3 Установите регулятор фильтра в положение, которое соответствует уровню жесткости воды в вашем регионе.
 - a Мягкая/очень мягкая вода
 - b Жесткая вода (по умолчанию)
 - c Очень жесткая вода

Примечание. Жесткость воды можно проверить с помощью тестовой полоски.

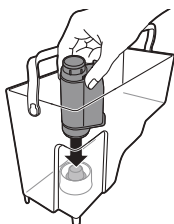

- 4 Установите фильтр в пустой резервуар для воды. Надавите на него сверху до упора.
- 5 Наполните резервуар для воды свежей холодной водой до отметки MAX и задвиньте его в кофемашину.
- 6 Проверьте, светятся ли непрерывно кнопки ESPRESSO, CAPPUCCINO, COFFEE и HOT WATER/MILK CLEAN.



- 7 Вставьте носик для подачи горячей воды и нажмите один раз кнопку HOT WATER/MILK CLEAN. Кнопка HOT WATER/MILK CLEAN начинает мигать.
 - Позвольте кофемашине подавать горячую воду до тех пор, пока резервуар не будет опустошен.
 - Индикатор отсутствия воды светится непрерывно.
 - 8 Заполните резервуар свежей холодной водой до отметки MAX и установите его в кофемашину.
 - Кнопки ESPRESSO, CAPPUCCINO, COFFEE и HOT WATER/MILK CLEAN светятся непрерывно.
- Кофемашина готова к использованию.

Использование кофемашины

Тип и объем напитка

Название напитка	Описание
Эспрессо	Кофе с густой пеной, подаваемый в небольшой чашке
Капучино	1/3 эспрессо, 1/3 горячего молока и 1/3 молочной пены, подается в большой чашке
Кофе	Стандартная порция кофе для большой чашки

Название напитка	Стандартный объем	Диапазон объемов
Эспрессо	40 мл	20–230 мл
Кофе	120 мл	20–230 мл

Примечание. Указанные выше значения являются приблизительными.

Регулировка носика выхода кофе

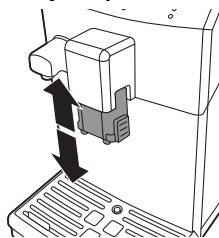

Эта кофемашина предназначена для разлива различных видов кофе в чашки и стаканы разных размеров. Высоту носика выхода кофе в зависимости от размера чашки или стакана можно настроить, сдвинув его вверх или вниз.

Приготовление кофе

Приготовление 1 чашки эспрессо и кофе

- 1 Поставьте чашку под носик выхода кофе.
- 2 Нажмите кнопку ESPRESSO (Эспрессо) или COFFEE (Кофе), чтобы приготовить требуемый вид кофе.
 - Кнопка выбранного напитка будет медленно мигать.
- 3 По достижении предварительно установленного уровня кофемашина останавливает процесс приготовления напитка.

Примечание. Чтобы остановить процесс приготовления до того, как машина выдаст заданный объем кофе, нажмите кнопку ранее выбранного напитка.

Приготовление 2 чашек эспрессо и кофе

- 1 Поставьте две чашки под носик выхода кофе.
- 2 Дважды нажмите кнопку ESPRESSO или COFFEE, чтобы приготовить требуемый вид кофе.
 - Кнопка выбранного напитка будет мигать в два раза чаще.

Кофеварка автоматически выполняет помол и отмеряет необходимую дозу кофе. Для приготовления двух чашек напитка требуется два цикла помола и приготовления, которые кофемашина выполняет в автоматическом режиме.

- 3 По достижении предварительно установленного уровня кофемашина останавливает процесс приготовления напитка.

Примечание. Чтобы остановить процесс приготовления до того, как машина выдаст заданный объем кофе, нажмите кнопку ранее выбранного напитка.

Инструкции по установке и снятию автоматического вспенивателя молока

Примечание. При вставке автоматического вспенивателя молока не прикладывайте усилий.

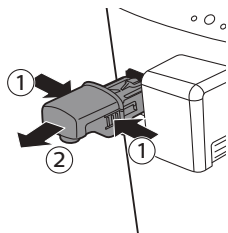

- 1 Если установлен носик для подачи горячей воды, нажмите кнопки отсоединения, расположенные по обе стороны от носика (1), и снимите его (2).

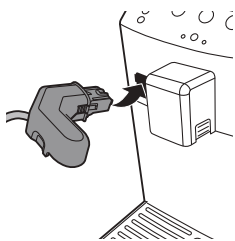

- 2 Слегка наклоните автоматический вспениватель молока и вставляйте его по направляющим кофемашины.

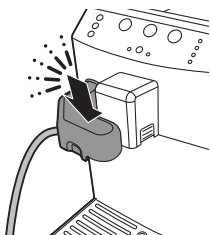

- 3 Поворачивая автоматический вспениватель молока, надавливайте на него, пока он не зафиксируется с щелчком в машине.

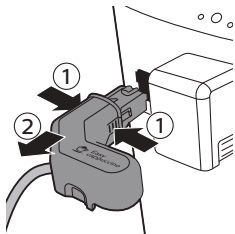

- 4 Чтобы вынуть автоматический вспениватель молока, нажмите деблокирующие кнопки по обе стороны автоматического вспенивателя молока, слегка приподнимите его и вытяните наружу.

Приготовление капучино

Предупреждение! Опасайтесь ожогов! Поддаче могут предшествовать тонкие струи горячей воды. Вынимать автоматический вспениватель молока можно только после окончания цикла приготовления напитка.

Внимание! В начале цикла приготовления из носика для молочной пены может вылетать пар и брызги горячего молока.

Примечание. Для получения идеальной пены необходимо использовать холодное молоко (прибл. 5 °C) с минимальным содержанием белка 3%. В зависимости от ваших предпочтений вы можете использовать как цельное, так и полужирное молоко. Кроме того, можно использовать обезжиренное молоко, соевое молоко и молоко, не содержащее лактозы.

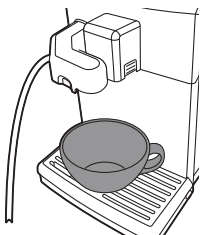

- 1 Подставьте большую чашку под автоматический вспениватель молока и под носик выхода кофе.
- 2 Снимите крышку с сосуда для молока и налейте в него молоко. Накройте сосуд для молока крышкой.

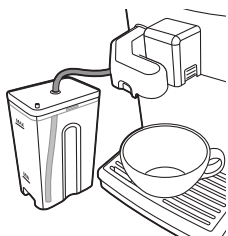

- 3 Вставьте всасывающую трубку другим концом в сосуд для молока так, чтобы она коснулась дна емкости для молока.

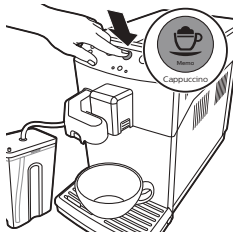

- 4 Нажмите кнопку CAPPUCCINO.
 - Кофемашина подает сначала молоко, а затем кофе.
- 5 Снимите фиксатор трубки для подачи молока с автоматического вспенивателя молока.
- 6 Закрепите фиксатор трубки для подачи молока на выступе крышки емкости для молока и поставьте емкость для молока в холодильник.

Примечание. После приготовления напитка на молочной основе необходимо выполнить быструю очистку контура молока. Позвольте кофемашине подавать горячую воду в течение 5 секунд; см. главу «Техническое обслуживание и уход», раздел «Быстрая очистка системы подачи молока».

Приготовление молочной пенки

- 1 Поставьте большую чашку под автоматический вспениватель молока.
- 2 Снимите крышку с сосуда для молока и налейте в него молоко. Накройте сосуд для молока крышкой.
- 3 Вставьте всасывающую трубку другим концом в сосуд для молока так, чтобы она коснулась дна сосуда.
- 4 Дважды нажмите кнопку HOT WATER/MILK CLEAN.
 - Кнопка HOT WATER/MILK CLEAN мигнет дважды.
- 5 Для остановки приготовления пенки однократно нажмите кнопку HOT WATER/MILK CLEAN.

Примечание. После того как напиток на молочной основе налит, выполните быструю очистку контура молока. Позвольте кофемашине подавать горячую воду в течение 5 секунд; см. главу «Техническое обслуживание и уход», раздел «Ежедневная очистка автоматического вспенивателя молока».

Горячая вода

Установка и снятие носика для подачи горячей воды

Чтобы вставить носик для подачи горячей воды:

- 1 Слегка наклоните носик для подачи горячей воды и вставьте его в машину.
- 2 Нажмите и проверните носик для подачи горячей воды, чтобы зафиксировать его на устройстве.

Чтобы извлечь носик для подачи горячей воды:

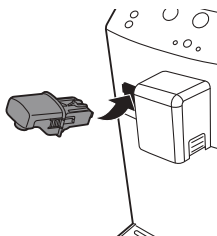

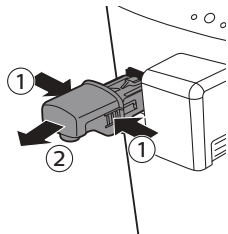

- 1 Для разблокировки нажмите кнопки отсоединения по бокам носика для подачи горячей воды.
- 2 Слегка поднимите носик для подачи горячей воды и вытяните его из кофемашины.

Подача горячей воды

Внимание! В начале цикла приготовления из носика для подачи горячей воды может вылетать пар и брызги горячей воды. Снимать носик для подачи горячей воды можно только после окончания цикла.

- 1 Поставьте чашку под носик для подачи горячей воды.
- 2 Однократно нажмите кнопку HOT WATER/MILK CLEAN.
 - Кнопка HOT WATER/MILK CLEAN медленно мигает.
 - Подача горячей воды начнется автоматически.
- 3 Для прекращения подачи горячей воды однократно нажмите кнопку HOT WATER/MILK CLEAN.

Регулировка количества и крепости

Адаптивная система Saeco

Характеристики кофе зависят от страны его происхождения, состава и способа обжарки. Кофемашина оснащена системой самостоятельной регулировки, которая позволяет извлечь максимум вкуса и аромата из кофейных зерен. После нескольких циклов заварки система настроится самостоятельно.

Включение функции «аромат плюс»

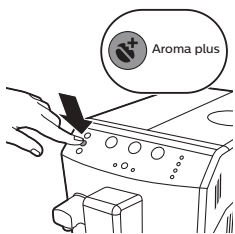

Для получения более крепкого кофе, нажмите кнопку aroma plus (аромат плюс). При включенной функции «аромат плюс» кнопка aroma plus подсвечивается.

Регулировка объема кофе с помощью функции памяти

Размер порции можно регулировать в зависимости от предпочтений и от объема чашки.

- 1 Поставьте чашку под носик выхода кофе.
- 2 Чтобы настроить объем эспрессо, нажмите и удерживайте кнопку ESPRESSO, пока кнопка ESPRESSO не начнет быстро мигать. Отпустите кнопку ESPRESSO, кофемашина находится в режиме программирования.
 - Кофеварка готовит эспрессо.
- 3 Как только чашка будет заполнена нужным количеством эспрессо, нажмите кнопку ESPRESSO.

Кнопка ESPRESSO запрограммирована: после каждого нажатия кнопки кофемашина будет готовить заданный объем эспрессо. Выполните аналогичную процедуру, чтобы настроить объем кофе: нажмите и удерживайте кнопку требуемого напитка, а затем после того, как чашка будет заполнена нужным количеством напитка, нажмите кнопку этого же напитка.

Регулировка объема капучино с помощью функции памяти

Объем капучино можно регулировать в зависимости от предпочтений и от объема чашки. Кнопку приготовления капучино можно запрограммировать.

- 1 Подставьте чашку под автоматический вспениватель молока и носик выхода кофе.
- 2 Чтобы настроить объем капучино, нажмите и удерживайте кнопку CAPPUCCINO, пока кнопка CAPPUCCINO не начнет быстро мигать. Отпустите кнопку CAPPUCCINO, кофемашина находится в режиме программирования.
- 3 Кофемашина подает сначала молоко. Как только чашка будет заполнена нужным количеством молока, нажмите кнопку CAPPUCCINO.
- 4 Кофемашина подает кофе. Как только чашка будет заполнена нужным количеством кофе, еще раз нажмите кнопку CAPPUCCINO.

Регулировка параметров кофемолки

Параметры кофемолки можно настроить с помощью кнопки регулировки помола. Независимо от выбранных параметров кофемолка обеспечивает идеальный помол зерен для приготовления отменного кофе чашка за чашкой. Кофемашина сохраняет все богатство аромата и гарантирует исключительный вкус напитка в каждой чашке.

Примечание. Настраивать кофемолку можно только тогда, когда кофемашина размалывает кофейные зерна.

- 1 Поставьте чашку под носик выхода кофе.
 - 2 Откройте крышку контейнера для кофейных зерен.
 - 3 Нажмите кнопку Espresso (Эспрессо).
 - 4 Когда кофемолка начнет размалывать зерна, найдите кнопку регулировки помола на регулировочной ручке (1). Нажмите кнопку и поверните ручку влево или вправо (2).
- На выбор доступны 5 различных настроек кофемолки. Чем тоньше помол, тем крепче получается кофе.

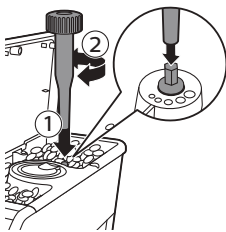

Внимание! Не поворачивайте ручку регулировки помола более чем на одну ступень одновременно во избежание повреждения кофемолки.

Техническое обслуживание и уход

Обслуживание кофемашины продлевает срок ее службы и гарантирует оптимальное качество и вкус кофе.

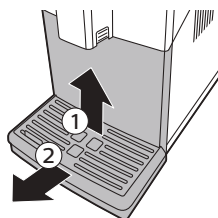

Очистка поддона для капель и контейнера для кофейной гущи

- Появление индикатора в поддоне для капель свидетельствует о его заполнении. Ежедневно опустошайте и очищайте поддон для капель.

- 1 Вытяните поддон для капель из кофемашины.
- 2 Снимайте контейнер для кофейной гущи только при включенной кофемашине. Если снимать контейнер для кофейной гущи при выключенной кофемашине, то счетчик циклов приготовления кофе не сбрасывается.
- 3 Очистите поддон для капель и промойте его под струей воды.
- 4 Установите контейнер для кофейной гущи обратно в поддон для капель.
- 5 Вставьте поддон для капель обратно в машину и надавите на него до характерного щелчка.

Очистка резервуара для воды

- 1 Периодически извлекайте резервуар для воды и споласкивайте его чистой водой.
- 2 Наполните резервуар свежей холодной водой до отметки MAX и установите его в кофемашину.

Очистка отделений для кофе

- Один раз в месяц протирайте контейнер для кофейных зерен сухой тканью.

Очистка варочной группы

Еженедельная очистка варочной группы

- 1 Снимите поддон для капель и контейнер для кофейной гущи.
- 2 Очистите поддон для капель и промойте его под струей воды.
- 3 Очистите контейнер для кофейной гущи и промойте его в чуть теплой воде.
- 4 Выключите кофемашину и отключите ее от электросети.
- 5 Откройте эксплуатационную крышку.
- 6 Нажмите кнопку PUSH (1) и потяните за ручку варочной группы, чтобы извлечь ее из кофемашины (2).

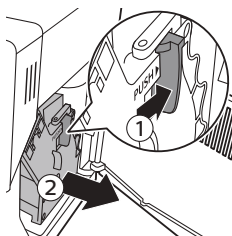

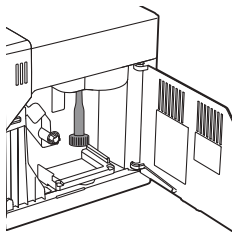

7 Тщательно очистите выходное отверстие для кофе с помощью инструмента, входящего в комплект поставки машины. Вставьте, как показано на рисунке.

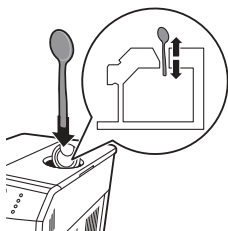

8 Очистите выходное отверстие для кофе с помощью ручки ложки. Вставьте, как показано на рисунке.

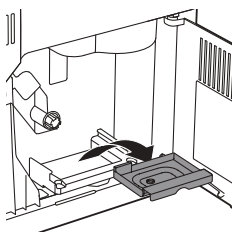

9 Снимите контейнер для кофейной гущи, очистите его и промойте в чуть теплой воде. Дайте контейнеру высохнуть и вставьте его на место.

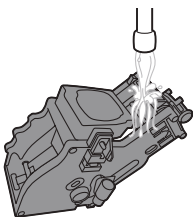

10 Тщательно промойте варочную группу в чуть теплой воде. Аккуратно очистите верхний фильтр.

Внимание! Не очищайте варочную группу в посудомоечной машине, а также не используйте для очистки жидкость для мытья посуды или другие чистящие средства. Это может привести к выходу варочной группы из строя и негативно сказаться на вкусовых качествах кофе.

11 Дайте варочной группе просохнуть на воздухе.

Примечание. Не протирайте варочную группу тканью, в противном случае возможно ее засорение волокнами.

12 Протрите внутреннюю поверхность кофемашины мягкой влажной тканью.

13 Прежде чем установить варочную группу обратно в кофемашину, убедитесь, что два значка-указателя на боковой панели совпадают. Если они не совпадают, выполните следующие действия.

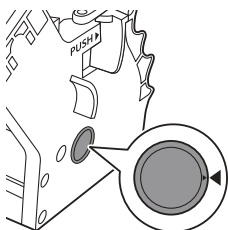

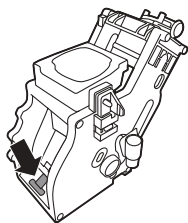

- Убедитесь, что рычаг соприкасается с основанием варочной группы.

14 Убедитесь, что фиксатор варочной группы находится в правильном положении.

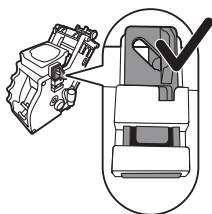

- Для правильной установки фиксатора поднимайте его до крайнего верхнего положения.

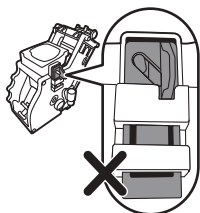

- Если фиксатор по-прежнему находится внизу, то он расположен неправильно.

15 Задвиньте варочную группу обратно в кофемашину по направляющим пазам до щелчка.

Внимание! Не нажимайте кнопку PUSH.

16 Закройте эксплуатационную крышку.

Смазка

Для оптимальной производительности кофемашины необходимо смазывать варочную группу. Периодичность смазывания указана в таблице ниже. За поддержкой обращайтесь на наш веб-сайт: www.philips.com/support.

Использование	Количество приготовленных порций в день	Периодичность смазывания
Редкое	1-5	Каждые 4 месяца
Обычное	6-10	Каждые 2 месяца
Частое	>10	Ежемесячно

- 1 Выключите кофемашину и отключите ее от электросети.
- 2 Снимите варочную группу и промойте ее чуть теплой водой, как указано в разделе «Еженедельная очистка варочной группы».
- 3 Нанесите смазку тонким слоем на поверхность вала в нижней части варочной группы.

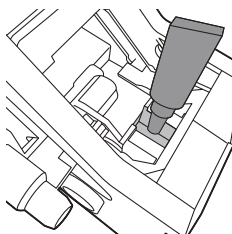

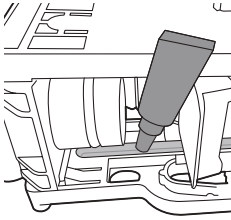

- 4 Обильно нанесите смазку на направляющие с каждой из сторон (см. рисунок).
- 5 Вставьте варочную группу, как указано в разделе «Еженедельная очистка варочной группы».

Смазочную трубку можно использовать несколько раз.

Быстрая очистка системы подачи молока

Примечание. После приготовления капучино необходимо выполнить быструю очистку системы подачи молока.

- 1 Поставьте чашку под автоматический вспениватель молока.
- 2 Однократно нажмите кнопку HOT WATER/MILK CLEAN.
- 3 Позвольте кофемашине подавать горячую воду в течение 5 секунд.
- 4 Для прекращения подачи горячей воды однократно нажмите кнопку HOT WATER/MILK CLEAN.

Ежедневная очистка автоматического вспенивателя молока

- 1 Поставьте чашку под автоматический вспениватель молока.
- 2 Вставьте всасывающую трубку в чашку со свежей водой.
- 3 Дважды нажмите кнопку HOT WATER/MILK CLEAN.
 - Кнопка мигнет дважды.
- 4 Кофемашина подает горячую воду и пар.
- 5 Позвольте кофемашине подавать горячую воду в течение 5 секунд, после чего однократно нажмите кнопку HOT WATER/MILK CLEAN для прекращения подачи горячей воды.

Ежемесячная очистка автоматического вспенивателя молока

- 1 Вставьте автоматический вспениватель молока; см. главу «Использование кофемашины», раздел «Инструкции по установке и снятию автоматического вспенивателя молока».
- 2 Вылейте содержимое пакетика со средством для очистки контура молока в сосуд для молока. Затем заполните сосуд для молока водой до отметки максимально допустимого уровня (MAX).
- 3 Вставьте всасывающую трубку в сосуд для молока.
- 4 Поставьте большую емкость (1,5 л) под автоматический вспениватель молока.

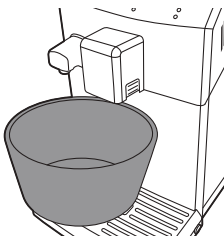

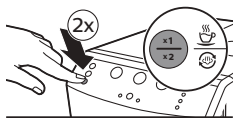

- 5 Дважды нажмите кнопку HOT WATER/MILK CLEAN.
– Кнопка HOT WATER/MILK CLEAN начинает мигать.
- 6 После того как кофемашина подаст весь моющий раствор, нажмите кнопку HOT WATER/MILK CLEAN, чтобы прекратить подачу.
- 7 Тщательно промойте сосуд для молока и заполните его чистой водой до отметки максимально допустимого уровня (MAX).
- 8 Вставьте всасывающую трубку в сосуд для молока.
- 9 Вылейте содержимое контейнера и снова поставьте его под автоматический вспениватель молока.
- 10 Дважды нажмите кнопку HOT WATER/MILK CLEAN.
– Кнопка HOT WATER/MILK CLEAN начинает мигать.
- 11 Когда кофемашина прекратит подавать воду, нажмите кнопку HOT WATER/MILK CLEAN.
- 12 Опорожните емкость.
- 13 Снимите автоматический вспениватель молока.
- 14 Разберите все компоненты и промойте их под проточной теплой водой.
- 15 Продолжите чистку кофемашины, перейдя к очистке автоматического вспенивателя молока.

Очистка автоматического вспенивателя молока

- 1 Выньте автоматический вспениватель молока из кофемашины.

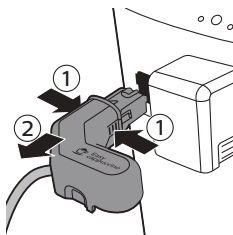

- 2 Отсоедините нижнюю часть от автоматического вспенивателя молока.

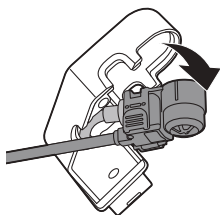

- 3 Выньте нижнюю часть.

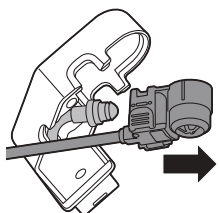

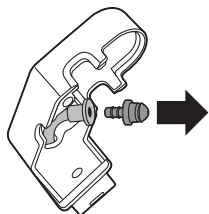

4 Снимите штуцер.

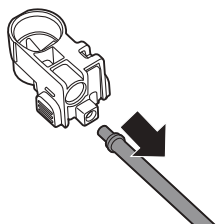

5 Снимите трубку со штуцером.

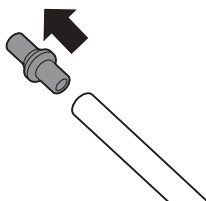

6 Снимите штуцер с трубки.

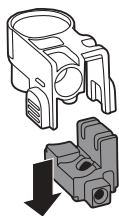

7 Отсоедините от опоры устройство для вспенивания молока.

8 Тщательно промойте все детали теплой водой.

9 Снова соберите компоненты, выполнив указанные выше действия в обратном порядке.

Кофемашина готова к использованию.

Очистка от накипи

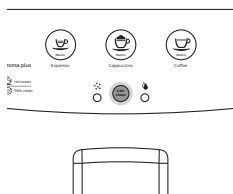

Если кнопка CALC CLEAN (Очистка от накипи) светится непрерывно, необходимо очистить кофемашину от накипи. Если не провести очистку от накипи после того как эта кнопка начнет светиться, кофемашина перестанет работать надлежащим образом. В таком случае гарантийный ремонт не предусмотрен.

Для очистки кофемашины от накипи пользуйтесь только раствором Saeco для удаления накипи. Средство Saeco для очистки от накипи гарантирует оптимальную работу вашей кофемашины. Использование других средств может привести к повреждению кофемашины. Некоторое количество такого средства может не раствориться и остаться в воде. Средство для удаления накипи Saeco можно приобрести в интернет-магазине www.shop.philips.com/service. Процедура очистки от накипи занимает 30 минут и состоит из цикла очистки от накипи и цикла промывки. Чтобы приостановить удаление накипи или промывку, нажмите кнопку ESPRESSO. Для продолжения цикла удаления накипи или цикла промывки нажмите кнопку ESPRESSO.

Процесс очистки от накипи

- 1 Вставьте носик для подачи горячей воды. (если он не установлен).
- 2 Извлеките и опорожните поддон для капель и контейнер для кофейной гущи. Установите поддон для капель и контейнер для кофейной гущи обратно в кофемашину.
- 3 Выньте резервуар для воды и извлеките из него фильтр для очистки воды «INTENZA+» (при наличии), замените извлеченный фильтр небольшим белым оригинальным фильтром.
- 4 Налейте раствор для удаления накипи в резервуар для воды. Наполните резервуар чистой водой до отметки CALC CLEAN. Установите резервуар для воды обратно в машину.
- 5 Под трубкой выхода горячей воды/пара и носиком выхода кофе разместите большую емкость (1,5 л).

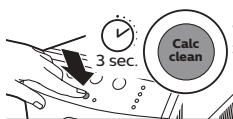
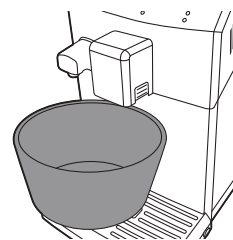

- 6 Нажмите и удерживайте кнопку CALC CLEAN в течение 3 секунд, чтобы начать цикл очистки от накипи. Во время выполнения цикла очистки от накипи кнопка ESPRESSO светится непрерывно, а кнопка CALC CLEAN мигает.





7 Индикатор цикла очистки от накипи светится непрерывно. Кофемашина начинает подавать раствор для удаления накипи с перерывами в течение приблизительно 20 минут.

8 Оставьте кофемашину работать в режиме подачи раствора для удаления накипи до тех пор, пока индикатор отсутствия воды не светиться непрерывно.

9 Снимите и промойте резервуар для воды. Наполните резервуар свежей водой до отметки MAX и установите его обратно в кофемашину.

10 Опорожните поддон для капель и контейнер для кофейной гущи и установите их обратно на место.

11 Индикатор цикла промывки светится непрерывно. Когда кнопка ESPRESSO мигает, нажмите ее, чтобы начать цикл промывки.

12 После завершения цикла промывки кнопка CALC CLEAN погаснет.

13 Кофемашина нагревается и выполняет цикл автоматической промывки. Кнопки ESPRESSO и COFFEE мигают одновременно. Цикл очистки от накипи завершен.

Внимание! Если индикатор отсутствия воды светится непрерывно, а индикатор цикла промывки не гаснет, значит, резервуар для воды не был наполнен до отметки MAX перед началом цикла промывки. Наполните резервуар чистой водой и повторите цикл промывки, начиная с шага 10.

14 Извлеките поддон для капель, промойте его под струей воды и установите обратно. Опорожните емкость.

15 Установите обратно фильтр для очистки воды Intenza+ (при наличии).

16 Снимите и промойте резервуар для воды.

17 Очистите варочную группу, выполнив цикл еженедельной очистки варочной группы.

Кофемашина готова к использованию.

Прерывание процесса очистки от накипи.

После запуска процедуры удаления накипи ее следует довести до конца, не выключая аппарат. Если при очистке от накипи кофемашина зависает, нажмите кнопку включения/выключения для прерывания процедуры. В таком случае или в случае сбоя электропитания или случайного отключения от сети выполните следующие действия:

1 Снимите резервуар для воды, промойте его и заполните чистой водой до отметки MAX.

2 Убедитесь, что переключатель питания установлен в положение «Включено».

3 Нажмите кнопку включения/выключения, чтобы включить кофемашину.

4 Подождите, пока кнопки ESPRESSO, COFFEE и HOT WATER/MILK CLEAN не станут светиться непрерывно.

- 5 Опорожните поддон для капель и установите обратно.
 - 6 Опорожните контейнер и установите обратно.
 - 7 Для подачи 0,5 л воды нажмите однократно кнопку HOT WATER/MILK CLEAN. Чтобы прекратить подачу воды, нажмите эту же кнопку.
 - Кнопка HOT WATER/MILK CLEAN начинает мигать.
 - 8 Опорожните емкость.
 - 9 Поставьте контейнер под носик выхода кофе.
 - 10 Нажмите кнопку COFFEE (Кофе).
 - 11 Повторите шаги 9–10.
 - 12 Опорожните емкость.
- Кофемашина готова к использованию.

Значения сигналов индикаторов

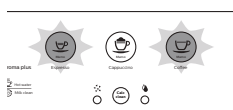

- Мигают кнопки ESPRESSO и COFFEE. Кофемашина разогревается или выполняет цикл автоматической промывки.



- Непрерывно светится кнопка ESPRESSO, мигают индикаторы отсутствия воды и общего предупреждения. Необходимо залить жидкость в контур. Установите носик для подачи горячей воды и нажмите кнопку ESPRESSO, индикатор кнопки ESPRESSO погаснет. Во время заправки контура жидкостью индикаторы отсутствия воды и общего предупреждения мигают. После завершения заправки контура жидкостью индикаторы погаснут.



- Непрерывно светятся индикаторы кнопок ESPRESSO, CAPPUCCINO, COFFEE и HOT WATER/MILK CLEAN. Кофемашина готова к приготвлению напитка.



- Кнопка ESPRESSO медленно мигает. Кофемашина готовит одну чашку эспрессо.



- Кнопка COFFEE медленно мигает. Кофемашина готовит одну чашку кофе.



- Кнопка ESPRESSO мигает в два раза чаще. Кофемашина готовит 2 чашки эспрессо.



- Кнопка COFFEE мигает в два раза чаще. Кофемашина готовит 2 чашки кофе.



- Кнопка ESPRESSO быстро мигает. Кофемашина программирует объем эспрессо для приготовления.





- Кнопка COFFEE быстро мигает. Кофемашина программирует объем кофе для приготовления.
- Кнопка HOT WATER/MILK CLEAN медленно мигает. Кофемашина выполняет подачу горячей воды или пара.



- Индикатор отсутствия воды светится непрерывно. Наполните резервуар для воды.



- Индикатор общего предупреждения светится непрерывно. Вставьте в кофемашину поддон для капель с контейнером для кофейной гущи и закройте эксплуатационную крышку.



- Индикатор общего предупреждения медленно мигает. Вставьте носик для подачи горячей воды.



- Индикатор общего предупреждения быстро мигает. Выполняется сброс настроек варочной группы во время сброса настроек кофемашины.





- Индикатор общего предупреждения медленно мигает. Установите варочную группу.



- Индикатор очистки контейнера для кофейной гущи светится непрерывно. Опорожните контейнер для кофейной гущи.



- Индикатор очистки контейнера для кофейной гущи мигает. Контейнер для кофейной гущи не вставлен в кофемашину. Подождите, пока индикатор очистки контейнера для кофейной гущи не погаснет, а индикатор общего предупреждения не станет светиться непрерывно. Вставьте контейнер для кофейной гущи и закройте эксплуатационную крышку.



- Индикатор отсутствия кофе светится непрерывно. Засыпьте в контейнер кофейные зерна и перезапустите цикл приготовления кофе. При нажатии кнопки требуемого напитка индикатор отсутствия кофе погаснет. Когда на кофемашине выводится индикация этого предупреждения, можно также выполнить подачу пара и горячей воды.



- Индикатор CALC CLEAN светится непрерывно. Необходимо очистить кофемашину от накипи, следуя инструкциям, описанным в главе «Очистка от накипи».



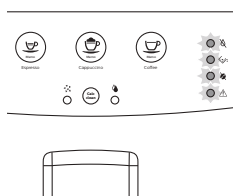

- Индикаторы отсутствия воды, очистки контейнера для кофейной гущи, отсутствия кофе и общего предупреждения мигают одновременно. Кофемашина неисправна. Выключите кофемашину и спустя 30 секунд включите ее снова. Повторите эту процедуру 2 или 3 раза. Если кофемашина снова не включится, обратитесь в центр поддержки потребителей Philips в вашей стране.

Поиск и устранение неисправностей

Данный раздел посвящен наиболее распространенным проблемам, с которыми вы можете столкнуться при использовании данного устройства. Если не удастся самостоятельно справиться с возникшими проблемами, ознакомьтесь с ответами на часто задаваемые вопросы на веб-сайте www.philips.com/support или обратитесь в центр поддержки потребителей Philips в вашей стране.

Проблема	Причина	Способы решения
Под кофемашиной собирается вода.	Поддон для капель переполнен.	Очистите поддон для капель после загорания индикатора в поддоне. Обязательно очищайте поддон для капель перед началом процедуры удаления накипи.
	Кофемашина не установлена на ровной горизонтальной поверхности.	Для правильной работы индикатора заполнения поддона для капель поместите кофемашину на горизонтальную поверхность.
Кофемашина не включается.	Кофемашина не подключена к электросети.	Убедитесь в том, что шнур питания правильно подключен к розетке.
Поддон заполняется слишком быстро.	Это нормально. Для промывки внутренних контуров и варочной группы кофемашина использует воду. Часть этой воды выходит из внутренних систем и попадает в поддон для капель.	Когда в поддоне для капель загорается индикатор, то поддон необходимо очистить.
		Поставьте чашку под носик подачи для сбора воды после промывки.
Кофемашина не подает горячую воду после нажатия кнопки HOT WATER.	Не вставлен носик для подачи горячей воды.	Вставьте носик для подачи горячей воды и снова нажмите кнопку HOT WATER.

Проблема	Причина	Способы решения
При нажатии кнопки CAPPUCCINO кофемашина не подает молоко, при этом мигает индикатор общего предупреждения.	Не вставлен надлежащим образом автоматический вспениватель молока.	Вставьте автоматический вспениватель молока и убедитесь, что молоко готово для использования. Затем снова нажмите кнопку CAPPUCCINO.
Не удается извлечь варочную группу.	Варочная группа установлена неправильно.	Закройте сервисную дверцу. Выключите кофемашину и включите ее снова. Дождитесь появления экрана о готовности кофемашины к работе и затем снимите варочную группу.
	Контейнер для кофейной гущи не снят.	Перед снятием варочной группы снимите контейнер для кофейной гущи.
	Процедура очистки кофемашины от накипи не завершена.	Нельзя извлекать варочную группу во время процедуры очистки от накипи. Сначала следует завершить процедуру очистки от накипи и только затем снимать варочную группу.
Не удается вставить варочную группу.	Варочная группа расположена неправильно.	Перед установкой на место варочная группа не была установлена в положение ожидания. Убедитесь, что рычаг соприкасается с основанием варочной группы. Также убедитесь, что фиксатор варочной группы находится в правильном положении.
		Выполните сброс настроек кофемашины, отключив питание и включив его снова. Установите поддон для капель и контейнер для кофейной гущи обратно в кофемашину. Не устанавливайте варочную группу обратно в кофемашину. Закройте сервисную дверцу, а затем включите и выключите кофемашину. Затем попробуйте вставить варочную группу на место.
Слишком мало пены или слишком жидкий кофе.	Кофемолка настроена на грубый помол.	Отрегулируйте кофемолку, установив более тонкий помол.
	Варочная группа загрязнена.	Очистите варочную группу. Для тщательной очистки ежемесячно выполняйте соответствующую процедуру с использованием таблеток для удаления жира.

Проблема	Причина	Способы решения
	Выходное отверстие для кофе засорено.	Очистите выходное отверстие для кофе при помощи ручки ложки или используя многофункциональный инструмент.
	Неправильно подобрана кофейная смесь.	Используйте другую кофейную смесь.
	Кофемашина выполняет самостоятельную регулировку.	Приготовьте несколько чашек кофе.
Кофе недостаточно горячий.	Вы используете холодные чашки.	Подогрейте чашки, ополоснув их горячей водой.
	Вы добавляете в напиток молоко.	При добавлении теплого или холодного молока температура кофе в любом случае снижается.
Кофемашина измельчает кофейные зерна, но не готовит кофе.	Выбран слишком тонкий помол.	Отрегулируйте кофемолку, установив более грубый помол.
	Варочная группа загрязнена.	Очистите варочную группу.
	Носик выхода кофе засорен.	Очистите носик выхода кофе и его отверстия, используя ершик.
	Выходное отверстие для кофе засорено.	Очистите выходное отверстие для кофе при помощи ручки ложки или используя многофункциональный инструмент.
Кофе вытекает слишком медленно.	Слишком тонкий помол кофе.	Отрегулируйте кофемолку, установив более грубый помол.
	Варочная группа загрязнена.	Очистите варочную группу.
	Выходное отверстие для кофе засорено.	Очистите выходное отверстие для кофе при помощи ручки ложки или используя многофункциональный инструмент.
	В контурах машины образовалась накипь.	Проведите очистку кофемашины от накипи.
Не удается получить молочную пену.	Автоматический вспениватель молока загрязнен, неправильно собран или неправильно установлен.	Очистите автоматический вспениватель молока и убедитесь в том, что он собран и установлен правильно.
	Используемое молоко не пригодно для взбивания.	Объем и качество пены зависят от типа молока. Коровье молоко средней жирности и цельное коровье молоко обеспечивают хороший результат.

Проблема	Причина	Способы решения
При нажатии кнопки MILK CLEAN для очистки системы подачи молока кофемашина выполняет подачу горячего молока.	Всасывающая трубка автоматического вспенивателя молока вставлена в емкость для молока.	Вставьте трубку в резервуар чистой воды и снова нажмите кнопку MILK CLEAN.
Фильтр не устанавливается в машину.	Из фильтра необходимо удалить воздух.	Дайте пузырькам воздуха выйти из фильтра.
	В резервуаре по-прежнему присутствует вода.	Перед установкой фильтра опорожните резервуар для воды.
Индикатор очистки контейнера для кофейной гущи загорается преждевременно.	Контейнер для кофейной гущи опорожнен при выключенной кофемашине и, вследствие этого, счетчик циклов приготовления кофе не был сброшен.	Очистите контейнер для кофейной гущи при включенной кофемашине.
Индикатор очистки контейнера для кофейной гущи светится непрерывно несмотря на то, что контейнер для кофейной гущи был опорожнен.	Контейнер для кофейной гущи был очищен при выключенной кофемашине, поэтому предупреждающий сигнал не был сброшен.	Еще раз выньте контейнер для кофейной гущи при включенной машине, выждите 5 секунд и установите контейнер для кофейной гущи обратно на место. После этого индикатор очистки контейнера для кофейной гущи погаснет.

Утилизация



- Этот символ означает, что продукт не может быть утилизирован вместе с бытовыми отходами (2012/19/EC).
- Соблюдайте правила своей страны по отдельному сбору электрических и электронных изделий. Правильная утилизация поможет предотвратить негативное воздействие на окружающую среду и здоровье человека.

Гарантия и поддержка

Для получения поддержки или информации посетите веб-сайт www.saeco.com/support или ознакомьтесь с информацией на гарантийном талоне.

Для получения поддержки или информации звоните по телефону горячей линии Philips Saeco в вашей стране. Контактную информацию можно найти в отдельном гарантийном талоне или на сайте www.saeco.com/support.

Адрес изготовителя:

Philips Consumer Lifestyle B.V. Tussendiepen, 4-9206 AD Drachten, Нидерланды.

Заказ продукции для обслуживания

Для очистки машины и для удаления накипи используйте только соответствующие средства Philips Saeco. Их можно приобрести в интернет-магазине Philips (если он доступен для вашей страны) по адресу www.shop.philips.com/service, а также у местных торговых представителей либо в сертифицированных сервисных центрах.

Заказ продукции для обслуживания:

Номер модели	Изделие
CA6700	Средство для очистки от накипи
CA6702	Фильтр для очистки воды Intenza+
HD5061	Смазка для варочной группы
CA6705	Средство для очистки контура подачи молока

Технические характеристики

Номинальное напряжение — Энергопотребление — Питание	См. табличку с основными характеристиками на внутренней поверхности эксплуатационной крышки
Материал корпуса	Термопластик
Размер (Ш x В x Г)	215 x 330 x 429 мм
Вес	7 кг
Длина сетевого шнура	800–1200 мм
Панель управления	Передняя панель
Размеры чашек	До 152 мм
Резервуар для воды	1,8 литра, съемного типа
Вместимость контейнера для кофейных зерен	250 г
Вместимость контейнера для кофейной гущи	15
Давление, создаваемое насосом	15 бар
Бойлер	Из нержавеющей стали
Системы безопасности	Плавкий предохранитель
	Эспрессо-кофемашина
	Изготовитель: "Филипс Консьюмер Лайфстайл Б.В.", Туссендиепен 4, 9206 АД, Драхтен, Нидерланды

Импортер на территорию России и Таможенного Союза: ООО "ФИЛИПС",
Российская Федерация, 123022 г. Москва, ул. Сергея Макеева, д.13, тел. +7
495 961-1111

Для бытовых нужд

Сделано в Италии



Упаковочные материалы из пластмассы содержат полиэтилен низкой плотности (LDPE),
если не указано иное.



Упаковочные материалы, изготовленные не из пластмассы, содержат бумагу и картон.

Мазмұны

Кіріспе	39
Маңызды	39
Абайлаңыз	39
Абайлаңыз	40
Электромагниттік өрістер (ЭМӨ)	40
Машинаға шолу (1-сурет)	40
Алғашқы орнату	41
Тізбекті толтыру	43
Автоматты шаю циклі	43
Қолмен шаю циклі	44
Су кермектігін өлшеу	45
Intenza+ су сүзгісін орнату	45
Машинаны пайдалану	47
Сусын түрлері және ұзақтықтар	47
Кофе тамызу шүмегін реттеу	47
Кофе демдеу	48
1 шыны эспрессо мен кофе қайнату	48
2 шыны эспрессо мен кофе қайнату	48
Автоматты сүт көпірткішті салу және алу әдісі	48
Капучино қайнату	49
Сүт шайқау	50
Ыстық су	50
Ыстық су тамызу шүмегін салу және алу	50
Ыстық су ағызу	51
Мөлшерін және дәмін реттеу	51
Saeco бейімдеу жүйесі	51
Хош иіс қосу функциясын белсендіру	51
МЕМО (Ескертпе) функциясымен кофе ұзақтығын реттеу	51
МЕМО (Ескертпе) функциясымен капучино көлемін реттеу	52
Тартқыш параметрлерін реттеу	52
Техникалық қызмет және күтім	52
Тамшы науасын және кофе ұнтақтары ыдысын тазалау	53
Қайнату құралын тазалау	53
Майлау	55
Сүт жүйесін жылдам тазалау	56
Автоматты сүт көпірткішпен күнделікті тазалау	56
Автоматты сүт көпірткішпен ай сайын тазалау	56
Қаспақты кетіру	59
Қақ түсіру процедурасы	59
Қақ тазалау циклінің кедергісі	60
Жарық сигналдарының мағынасы	61
Ақаулықтарды жою	65
Өңдеу	68
Техникалық қызмет көрсету өнімдеріне тапсырыс беру	68
Техникалық ерекшеліктер	68

Кіріспе

Автоматты сүт көпірткіштен тұратын Philips толық автоматты кофе машинасын сатып алғаныңызбен құттықтаймыз! Philips ұсынған қолдау көрсету қызметін толықтай қолдану үшін, өнімді www.philips.com/welcome сайтында тіркеңіз. Машина бүтін кофе дәндерімен эспрессо кофеін дайындауға арналған. Тамаша капучиноны жылдам және оңай жолмен дайындау үшін автоматты сүт көпірткіш пайдалануға болады. Осы пайдаланушы нұсқаулығынан машинаны орнатуға, пайдалануға, тазалауға және қағын түсіруге қажетті барлық ақпаратты таба аласыз.

Машинамен кейін мәселелер туындаса немесе басқа сұрақтар болса, www.philips.com/support торабынан қолдау бетін қараңыз. Бұл жерден тазалау және техникалық қызмет көрсету, жиі қойылатын сұрақтар, қолдау фильмдері және пайдаланушы нұсқаулықтары туралы барлық толық ақпаратты таба аласыз.

Маңызды

Құрылғы қауіпсіздік мүмкіндіктерімен жабдықталған. Дегенмен, құрылғыны дұрыс пайдаланбауға байланысты кездейсоқ жарақаттануды немесе зақымды болдырмау үшін қауіпсіздік туралы нұсқауларды мұқият оқып, орындаңыз және құрылғыны тек осы нұсқауларда сипатталғандай пайдаланыңыз. Осы пайдаланушы нұсқаулығын болашақта қарау үшін сақтап қойыңыз.

Абайлаңыз

- Құрылғыны техникалық сипаттамаларға сәйкес кернеулі қабырға розеткасына қосыңыз.
- Құрылғыны жерге қосылған розеткаға жалғаңыз.
- Қуат сымы үстел немесе жұмыс орны жиегінен салбырап тұрмауы тиіс не ыстық беттерге тимеуі керек.
- Құрылғыны, электр тығынын немесе қуат сымын суға батырмаңыз (электр тогының соғу қаупі).
- Қуат сымы жалғағышына сұйықтықтарды ешқашан құймаңыз.
- Ыстық су ағынын корпус бөліктеріне тікелей бағыттамаңыз. күйіктер қаупі.
- Ыстық беттерді ұстамаңыз. Саптарын және тұтқаларын қолданыңыз.
- Артқы тақтадағы негізгі қосқышпен құрылғыны өшіріп, электр тығынын розеткадан алып тастаңыз:
 - Егер ақаулық орын алса.
 - Егер құрылғы ұзақ уақыт пайдаланылмаса.
 - Құрылғыны тазалау алдында.
- Қуат сымынан емес, тығыннан тартыңыз.
- Электр тығынын ылғалды қолдармен түртпеңіз.
- Электр тығыны, қуат сымы немесе құрылғының өзі зақымданған болса, құрылғыны қолданбаңыз.
- Құрылғыға немесе қуат сымына өзгерістер жасамаңыз.
- Қауіпті болдырмау үшін жөндеу жұмыстары тек Philips ұйымымен өкілеттік берілген қызмет орталығымен орындалуы керек.
- Құрылғыны 8 жастан кіші балалар пайдаланбауы керек.

- Бақылау астында болса немесе құрылғыны қауіпсіз пайдалану туралы нұсқаулар алған болса және байланысты қауіптерді түсінсе, бұл құрылғыны 8 және одан жоғары жастағы балаларға және дене, сезу немесе ақыл-ой қабілеттері кем немесе тәжірибесі мен білімі жоқ адамдарға пайдалануға болады.
- Тазалау мен пайдаланушыға техникалық қызмет көрсету қызметтерін 8 жасан кіші және бақылаусыз балаларға орындауға болмайды.
- Құрылғыны және оның сымын 8 жасқа толмаған балалардың қолы жетпейтін жерге қойыңыз.
- Балалардың құрылғымен ойнамауын қадағалаған жөн.
- Кофе тартқышқа саусақтар немесе басқа нысандар ешқашан салмаңыз.
- Құрылғыны пайдаланылатын корпусқа салмау керек.

Абайлаңыз

- Осы құрылғы тек қалыпты тұрмыстық қолданысқа арналған. Ол дүкендердің, кеңселердің, фермалардың немесе басқа жұмыс орталарының қызметкерлердің ас үйлері сияқты орталарда пайдалануға арналмаған.
- Құрылғыны әрқашан тегіс және тұрақты бетке қойыңыз. Оны тасымалдау кезінде де тік күйде ұстаңыз.
- Құрылғыны плиткаға, не болмаса ыстық духовканың, жылытқыштың немесе ұқсас жылу көзінің тікелей жанына қоймаңыз.
- Дән ыдысына тек қуырылған кофе дәндерін салыңыз. Егер ұнтақталған кофе, тез еритін кофе, өңделмеген кофе дәндері немесе басқа зат кофе дәні ыдысына салынса, бұл құрылғының зақымына себеп болуы мүмкін.
- Кез келген бөліктерді салу немесе шығару алдында құрылғыны суытыңыз. Қыздыру беттерінде пайдаланудан кейін қалдық қызу болады.
- Су ыдысын жылы, ыстық немесе көпіршіген сумен ешқашан толтырмаңыз, өйткені бұл су ыдысын және құрылғыны зақымдауы мүмкін.
- Құрылғыны тазалағанда ешқашан қырғыш шүберек пен тазалағыш агенттерді немесе жанармай мен ацетон сияқты агрессивті сұйықтықтарды қолданбаңыз. Сумен суланған жұмсақ матаны пайдаланыңыз.
- Құрылғының қағын жүйелі түрде түсіріңіз. Құрылғы қағын түсіру керектігін көрсетеді. Бұлай істемеу құрылғының дұрыс жұмыс істеуін тоқтатады. Бұндай жағдайда жөндеу жұмысы кепілдікпен қамтылмайды.
- Құрылғыны 0 °C-тан төмен температураларда сақтамаңыз. Жылыту жүйесінде қалған су қатып, зақым тудыруы мүмкін.
- Құрылғы ұзақ уақыт пайдаланылмаған кезде су ыдысында су қалдырмаңыз. Су ластануы мүмкін. Құрылғыны пайдаланған сайын таза су пайдаланыңыз.

Электромагниттік өрістер (ЭМӨ)

Осы Philips құрылғысы электромагниттік өрістерге қатысты барлық қолданыстағы стандарттар мен ережелерге сәйкес келеді.

Машинаға шолу (1-сурет)

1 ESPRESSO (Эспрессо) түймесі

- 2 CAPPUCCINO (Капучино) түймесі
- 3 COFFEE (Кофе) түймесі
- 4 ON/OFF (Қосу/Өшіру) түймесі
- 5 AROMA STRENGTH (Иіс күші) түймесі
- 6 HOT WATER/ MILK CLEAN (Ыстық су/Сүт тазалау) түймесі
- 7 «Қақ түсіру циклі» шамы
- 8 CALC CLEAN (Қақтан тазалау) түймесі
- 9 «Шаю циклі» шамы
- 10 «Жалпы ескерту» шамы
- 11 «Кофе жоқ» шамы
- 12 «Кофе ұнтақтары ыдысын босату» шамы
- 13 «Су жоқ» шамы
- 14 Су ыдысының қақпағы
- 15 Дәндер ыдысы қақпағын
- 16 Негізгі қосқыш
- 17 Көлік сымына арналған розетка
- 18 Қызмет есігі
- 19 Кофе құю шүмегі
- 20 Түтік ұстағыш
- 21 Түтік ұстағышты тағу жолы
- 22 Ыстық су тамызу шүмегі
- 23 Автоматты сүт көпірткіш
- 24 Соратын құбыр
- 25 Сүт графині үсті
- 26 Сүт графині үстіндегі ілмек
- 27 Сүт графині
- 28 Су ыдысы
- 29 Тамшы науасының қақпағы
- 30 Тамшы науасы
- 31 Тартылған кофе ыдысы
- 32 Drip tray full (Тамшы науасы толы) индикаторы
- 33 Кофе қалдықтары тартпасы
- 34 Кофені шығару арнасы
- 35 Тазалау нұсқауларына сәйкес қызмет есігін тазалаңыз
- 36 Қайнату құралы
- 37 Май
- 38 Су қаттылығын сынау құралы
- 39 Бірнеше функциялы құрал
- 40 Қуат сымы
- 41 Тартқышты реттеу тұтқасы

Алғашқы орнату

Осы құрылғыны кофемен сынауға болады. Дегенмен, бұл мұқият тазаланды, сол себепті кейбір кофе қалдықтары қалуы мүмкін. Дегенмен, құрылғының абсолютті жаңа екендігіне кепілдік береміз. Толық автоматты құрылғылар сияқты, алдымен, жеке реттеуді аяқтауға және дәмді кофені алуға құрылғыда шамалы кофе қайнату керек.

- 1 Құрылғыдан бүкіл орама материалын алыңыз.
- 2 Құрылғыны шүмектен, раковинадан және жылу көздерінен алыс жерге, үстелдің немесе басқа жұмыс орнының үстіне қойыңыз.

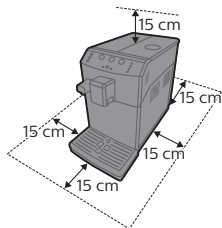

Ескерту: Құрылғының үстінде, артында және екі жағында кемінде 15 см бос орын қалдырыңыз.

Ескерту: Бұл машинаны тек дұрыс маманданған тұлға пайдалана алуы мүмкін. Машинаны қадағалаусыз қолдануға болмайды.



3 Су ыдысын шайыңыз. Су ыдысын тұщы сумен MAX (Макс) деңгей көрсеткішіне дейін толтырыңыз.

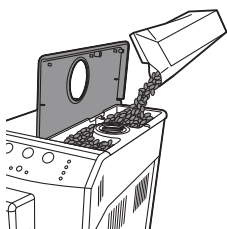

4 Дәндер ыдысы қапқағын ашыңыз. Дәндер ыдысын кофе дәндерімен толтырып, қапқақты жабыңыз.

Ескертпе: Ұнтақтау құралына зақым келтірмеу үшін дән ыдысын артық толтырмаңыз.

Абайлаңыз: Тек эспрессо дәндерін пайдаланыңыз. Тартылған кофені, қуырылмаған кофе дәндерін немесе карамельденген кофе дәндерін ешқашан пайдаланбаңыз, өйткені бұл құрылғыны зақымдауы мүмкін.

Ескерту: Кофе шығару арнасына алдын ала ұнтақталған кофені, суды немесе кофе дәндерін қоспаңыз.

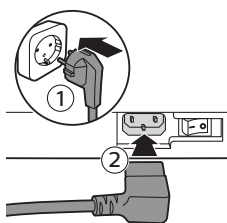

5 Тоқ шанышқысын қабырғадағы розеткаға (1) қосып, шағын ашаны құрылғының артындағы ұяшыққа (2) қосыңыз.

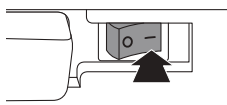

6 Құрылғыны қосу үшін негізгі қосқышты ON (Қосу) күйіне орнатыңыз.

7 Ыстық су тамызу шүмегіні салыңыз.

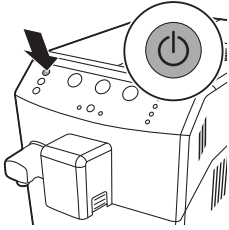

8 Машинаны қосу үшін ON/OFF (Қосу/Өшіру) түймесін басыңыз.

Тізбекті толтыру

Бастапқы қыздыру барысында таза су ішкі тізбек арқылы ағып, машинаны қыздырады. Бұл бірнеше секунд алады.

- 1 Ыстық су тамызу шүмегі астына ыдыс қойыңыз.
- 2 «Су жоқ» шамы және «Жалпы ескерту» шамы бір уақытта жыпылықтайды.
 - ESPRESSO (Эспрессо) түймесі шамы жанады.

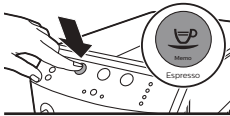

3 Эспрессо түймесін басыңыз.

- Машина қызып, ESPRESSO (Эспрессо), CAPPUCCINO (Капучино) және COFFEE (Кофе) түймелері бір уақытта жыпылықтайды.



Автоматты шаю циклі

Қызғанда машина ішкі тізбекті таза сумен тазалау үшін автоматты шаю циклін орындайды. Бұл шамамен бір минут алады.

- 1 Кофе тамызу шүмегі астына ыдысты қойыңыз.
 - ESPRESSO (Эспрессо), CAPPUCCINO (Капучино) және COFFEE (Кофе) түймелері бір уақытта жыпылықтайды.
 - Цикл автоматты түрде аяқталады.



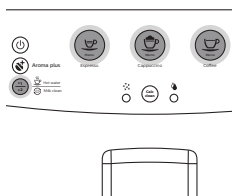

- ESPRESSO (Эспрессо), CAPPUCCINO (Капучино), COFFEE (Кофе) және HOT WATER/MILK CLEAN (Ыстық сүт/Сүт тазалау) түймелері үздіксіз жанады.

Қолмен шаю циклі

Қолмен шаю циклі барысында машина ішкі тізбегін пайдалануға дайындау үшін бір шыныаяқ кофені қайнатады.

1 Кофе тамызу шүмегі астына ыдысты қойыңыз.

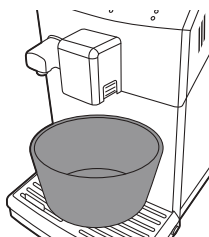

2 ESPRESSO (Эспрессо), CAPPUCCINO (Капучино), COFFEE (Кофе) және HOT WATER/MILK CLEAN (Ыстық сүт/Сүт тазалау) түймелері үздіксіз жанатынын тексеріңіз.

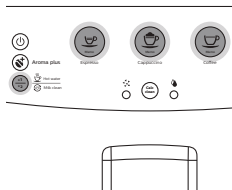

3 COFFEE (Кофе) түймесін басыңыз.

- Ішкі тізбегін пайдалануға дайындау үшін машина бір шыныаяқ кофені қайнатуды бастайды. Бұл кофені ішуге болмайды.

4 Қайнату циклі аяқталғаннан кейін шыныны төгіңіз.

5 Ыстық су тамызу шүмегі астына ыдыс қойыңыз.

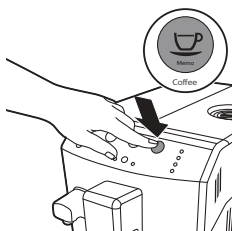

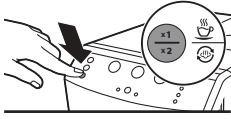

- 6** HOT WATER/MILK CLEAN (Ыстық су/Сүт тазалау) түймесін бір рет басыңыз. Машинаны су тамызуды бастайды.
 - HOT WATER/MILK CLEAN (Ыстық су/Сүт тазалау) түймесі баяу жыпылықтайды.
- 7** «Су жоқ» шамы үздіксіз жанғанша машинаның ыстық су қайнатуына мүмкіндік беріңіз.

Ескерту: Егер қолмен шаю циклін тоқтату керек болса, HOT WATER/MILK CLEAN (Ыстық су/Сүт тазалау) түймесін басыңыз; қайта іске қосу үшін HOT WATER/MILK CLEAN (Ыстық су/Сүт тазалау) түймесін қайта басыңыз.

- 8** Су ыдысын тұщы сумен MAX (Макс) көрсеткішіне дейін толтырыңыз. Машина пайдалануға дайын.

Ескерту: Машина күту режимінде болғанда немесе 30 минуттан аса уақытқа өшірілгенде автоматты шаю циклі басталады. Машина 2 немесе одан көп апта пайдаланылмаса, қолмен шаю циклін орындау керек.

Су кермектігін өлшеу

Аудандағы суға машина параметрлерін реттей алу үшін су қаттылығы жолағымен су қаттылығын өлшеңіз.



- 1** Су кермектігін сынау жолағын (машинамен бірге қамтамасыз етіледі) таза суға 1 секундқа батырыңыз.
- 2** Су қаттылығы жолағын алып, 1 минут күтіңіз.

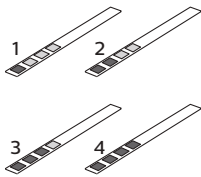

- 3** Қызыл түске өзгерген квадраттар санын тексеріп, төмендегі кестеде су қаттылығын тексеріңіз.

қызыл квадраттар саны	орнатылатын мән	су кермектігі
1/2	A	өте жұмсақ су/жұмсақ су
3	B	кермек су
4	C	өте кермек су

Intenza+ су сүзгісін орнату

Intenza+ су сүзгісін орнату ұсынылады, өйткені бұл машинада қақтың жиналуын болдырмайды. Intenza+ су сүзгісін бөлек сатып алуға болады.

Қосымша мәліметтерді «Кепілдік және қолдау» тарауының «Техникалық қызмет көрсету өнімдеріне тапсырыс беру» бөлімінен қараңыз.

Ескерту: INTENZA+ сүзгісін 2 айдан кейін ауыстырыңыз.

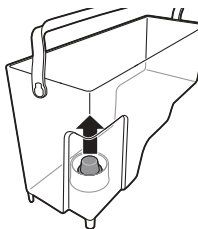

1 Су ыдысынан шағын ақ сүзгіні алып, құрғақ жерде сақтаңыз.

Ескерту: Шағын ақ сүзгіні болашақта пайдалану үшін сақтаңыз. Ол қақ түсіру үшін қажет болады.



2 Сүзгіні орамасынан шығарып, саңылауын жоғары қаратып салқын суға батырыңыз. Ауа көпіршіктерін шығару үшін сүзгінің шеттерін ақырын басыңыз.

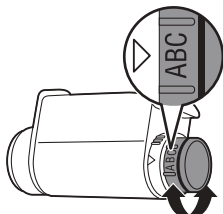

3 Сүзгі тұтқасын сіз тұратын аумақтың су кермектігіне сай параметрге бұраңыз.

- a Өте жұмсақ су/жұмсақ су
- b Кермек су (әдепкі)
- c Өте кермек су

Ескерту: Су кермектігін су кермектігін тексеру жолағымен тексеруге болады.

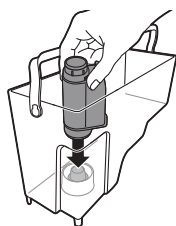

4 Сүзгіні бос су ыдысына салыңыз. Оны әрі қарай қозғалмай қалғанша төмен басыңыз.

5 Су ыдысын MAX (Макс) көрсеткішіне дейін таза сумен толтырып, машинаға сырғытып кіргізіңіз.

6 ESPRESSO (Эспрессо), CAPPUCCINO (Капучино), COFFEE (Кофе) және HOT WATER/MILK CLEAN (Ыстық сүт/Сүт тазалау) түймелері үздіксіз жанатынын тексеріңіз.



7 Ыстық су тамызу шүмегін салып, HOT WATER/MILK CLEAN (Ыстық су/Сүт тазалау) түймесін бір рет басыңыз. HOT WATER/MILK CLEAN (Ыстық су/Сүт тазалау) түймесі жыпылықтайды.

- Машинадағы ыстық суды су ыдысы босағанша ағызыңыз.
- «Су жоқ» шамы үздіксіз жанады.

8 Су ыдысын MAX (Макс) деңгейіне дейін таза сумен қайта толтырып, машинаға кері салыңыз.

- ESPRESSO (Эспрессо), CAPPUCCINO (Капучино), COFFEE (Кофе) және HOT WATER/MILK CLEAN (Ыстық сүт/Сүт тазалау) түймелері үздіксіз жанады.

Машина пайдалануға дайын.

Машинаны пайдалану

Сусын түрлері және ұзақтықтар

Сусын атауы	Сипаттама	
Эспрессо	Кішкентай шынаяқта берілетін қалың кремді кофе	
Капучино	Үлкен шынаяқта берілетін 1/3 эспрессо, 1/3 ыстық сүт және 1/3 сүт көбігі	
Кофе	Үлкен шыны үшін жүйелі кофе шынысы	
Сусын атауы	Стандартты ұзындық	Ұзындық ауқымы
Эспрессо	40 мл	20-230 мл
Кофе	120 мл	20-230 мл

Ескерту: Жоғарыда мәлімденген ұзындық көрсеткіштері — шамалас мәндер.

Кофе тамызу шүмегін реттеу

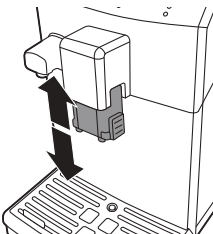

Әр түрлі өлшемді шыныларға немесе стакандарға әр түрлі кофе түрлерін тамызуға құрылғыны пайдалануға болады. Кофе тамызу шүмегі биіктігін шыны немесе стакан өлшеміне реттеу үшін шүмекті жоғары немесе төмен жылжытыңыз.

Кофе демдеу

1 шыны эспрессо мен кофе қайнату

- 1 Кофе тамызу шүмегі астына шыны қойыңыз.
- 2 Таңдалған кофені қайнату үшін ESPRESSO (Эспрессо) немесе COFFEE (Кофе) түймесін бір рет басыңыз.
 - Таңдалған сусын түймесі баяу жыпылықтайды.
- 3 Алдын ала орнатылған деңгейге жеткен кезде машина қайнатуды тоқтатады.

Ескерту: Егер машинада алдын ала орнатылған кофе көлемін тамызу аяқталмайынша қайтару процесін тоқтату керек болса, бастапқы таңдалған сусын түймесін басыңыз.

2 шыны эспрессо мен кофе қайнату

- 1 Кофе тамызу шүмегі астына екі шыны қойыңыз.
- 2 Таңдалған кофені қайнату үшін ESPRESSO (Эспрессо) немесе COFFEE (Кофе) түймесін екі рет басыңыз.
 - Таңдалған сусын түймесі екі рет жылдам жыпылықтайды.

Машина дұрыс кофе мөлшерін автоматты түрде ұнтақтап дайындайды. Екі шыны сусынды қайнатуға машина автоматты түрде орындайтын екі ұнтақтау және қайнату циклі талап етіледі.

- 3 Алдын ала орнатылған деңгейге жеткен кезде машина қайнатуды тоқтатады.

Ескерту: Егер машинада алдын ала орнатылған кофе көлемін тамызу аяқталмайынша қайтару процесін тоқтату керек болса, бастапқы таңдалған сусын түймесін басыңыз.

Автоматты сүт көпіртікті салу және алу әдісі

Ескерту: Автоматты сүт көпіртікті салу кезінде күш салмаңыз.

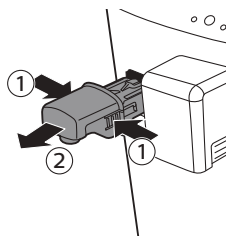

- 1 Егер ыстық су тамызу шүмегі орнатылса, ыстық су тамызу шүмегінің (1) екі жағындағы түймелерді босатып, оны (2) алып тастаңыз.

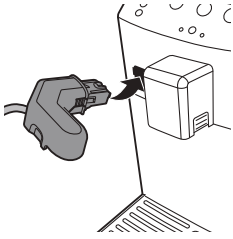

2 Автоматты сүт көпірткішті шамалы еңкейтіп, машина бағыттауыштарына толығымен салыңыз.

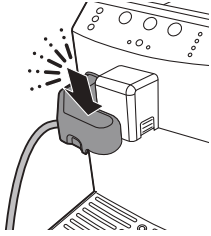

3 Автоматты сүт көпірткіш машинаға бекітілгенше бұру кезінде оны төмен басыңыз.

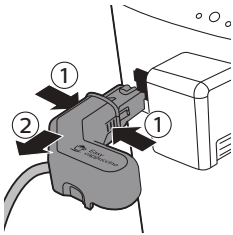

4 Автоматты сүт көпірткішті шығарып алу үшін автоматты сүт көпірткіштің екі жағындағы босату түймелерін басып, шамалы көтеріп, шығарып алу үшін тартыңыз.

Капучино қайнату

Абайлаңыз! Күйік қалу қаупі! Тамызу ыстық судың кішкентай тамшыларымен жүреді. Автоматты сүт көпірткішті шығарып алумен қайнату циклінің аяқталуын күтіңіз.

Абайлаңыз: Қайнату циклі бастанды бу мен ыстық су сүт көбігін тамызу шүмегінен шығуы мүмкін.

Ескерту: Көпіршіктенудің оңтайлы нәтижесін қамтамасыз ету үшін кемінде 3% ақуыз бар салқын сүтті (шамамен 5°C/41°F температурада) пайдаланыңыз. Қаймағы алынбаған сүтті немесе майы жартылай алынған сүтті пайдалануға болады. Майы алынған, соя және лактозасыз сүтті пайдалануға болады.

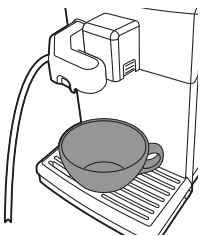

- 1 Үлкен шыныны автоматты сүт көпірткіш пен кофе тамызу шүмегі астына қойыңыз.
- 2 Сүт графині қақпағын алып, сүт графиніне сүт құйыңыз. Сүт графині қақпағын жабыңыз.

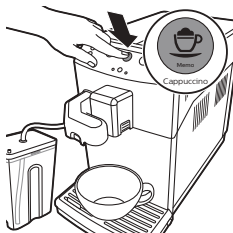
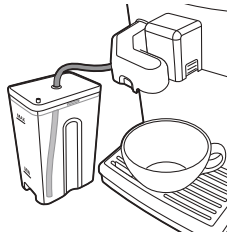

3 Кіріс түтігінің басқа шетін сүт ыдысының түбіне дейін сүт графиніне салыңыз.

4 CAPPUCCINO (Капучино) түймесін басыңыз.

- Алдымен, машина сүтті, одан кейін кофені тамызады.

5 Автоматты сүт көпірткіштен сүт түтігі қосқышын алыңыз.

6 Сүт ыдысы қақпағындағы істікке сүт қосқышын тығып, сүт ыдысын тоңазытқышқа салыңыз.

Ескерту: Сүт негізіндегі сусынды қайнатқаннан кейін сүт тізбегін жылдам тазалаңыз. Ыстық суды 5 секунд ағызыңыз. «Техникалық қызмет және күтім» тарауын, «Сүт жүйесін жылдам тазалау» бөлімін көріңіз.

Сүт шайқау

1 Үлкен шыныны автоматты сүт көпірткіш астына қойыңыз.

2 Сүт графині қақпағын алып, сүт графиніне сүт құйыңыз. Сүт графині қақпағын жабыңыз.

3 Кіріс түтігінің басқа шетін сүт графинінің түбіне дейін сүт графиніне салыңыз.

4 HOT WATER/MILK CLEAN (Ыстық су/Сүт тазалау) түймесін екі рет басыңыз.

- HOT WATER/MILK CLEAN (Ыстық су/Сүт тазалау) түймесі екі рет жыпылықтайды.

5 Көпіртуді тоқтату үшін HOT WATER/MILK CLEAN (Ыстық су/Сүт тазалау) түймесін бір рет басыңыз.

Ескерту: сусын негізінде сүтті тамызғаннан кейін сүт жүйесін жылдам тазалаңыз. Ыстық суды 5 секунд ағызыңыз. «Техникалық қызмет және күтім» тарауын, «Автоматты сүт көпірткішпен күнделікті тазалау» бөлімін көріңіз.

Ыстық су

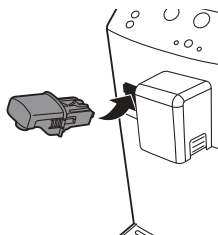

Ыстық су тамызу шүмегін салу және алу

Ыстық су тамызу шүмегін салу үшін:

1 Ыстық су тамызу шүмегін шамалы еңкейтіп, оны құрылғыға салыңыз.

2 Құрылғыны құлыптау үшін ыстық су тамызу шүмегін басып төмен бұраңыз.

Ыстық су шүмегін алып тастау үшін:

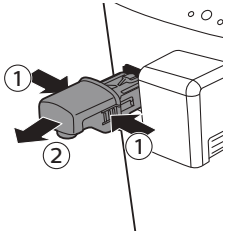

- 1 Құлыптан босату үшін ыстық су тамызу шүмегі бүйірлеріндегі босату түймелерін басыңыз.
- 2 Ыстық су тамызу шүмегін шамалы көтеріп, құрылғыны тартып алыңыз.

Ыстық су ағызу

Абайлаңыз: Қайнату басталған кезде бу мен ыстық су ыстық су тамызу шүмегінен шығуы мүмкін. Ыстық су тамызу шүмегін алып тастау алдында цикл аяқталғанын күтіңіз.

- 1 Ыстық су тамызу шүмегі астына шыны қойыңыз.
- 2 HOT WATER/MILK CLEAN (Ыстық су/Сүт тазалау) түймесін бір рет басыңыз.
 - HOT WATER/MILK CLEAN (Ыстық су/Сүт тазалау) түймесі баяу жыпылықтайды.
 - Ыстық су тамызу автоматты түрде басталады.
- 3 Ыстық су тамызуды тоқтату үшін HOT WATER/MILK CLEAN (Ыстық су/Сүт тазалау) түймесін бір рет басыңыз.

Мөлшерін және дәмін реттеу

Saeco бейімдеу жүйесі

Кофе — табиғи өнім және оның сипаттамалары табиғатына, араласуына және қуырылуына сәйкес әр түрлі болуы мүмкін. Құрылғы таңдаулы кофе дөңдерінің жақсы дәмін алуға мүмкіндік беретін өздігінен реттелетін жүйемен жабдықталады. Кофені қайнатқаннан кейін өздігінен реттеледі.

Хош иіс қосу функциясын белсендіру

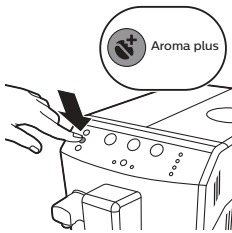

Қүштірек кофе алу үшін хош иіс қосу түймесін басыңыз. Хош иіс қосу функциясы белсенді болғанда хош иіс қосу түймесі көмескіленеді.

МЕМО (Ескертпе) функциясымен кофе ұзақтығын реттеу

Дәміне және шыны өлшеміне сәйкес қайнатылатын сусын мөлшерін реттеуге болады.

- 1 Кофе тамызу шүмегі астына шыны қойыңыз.
- 2 Эспрессо ұзақтығын реттеу үшін ESPRESSO (Эспрессо) түймесін жылдам жыпылықтағанша ESPRESSO (Эспрессо) түймесін басып тұрыңыз. ESPRESSO (Эспрессо) түймесін босатсаңыз, машина бағдарламалау режиміне өтеді.
 - Машина эспрессо қайнатады.

- 3 Шыныда қажетті эспрессо мөлшері болғанда ESPRESSO (Эспрессо) түймесін басыңыз.

ESPRESSO (Эспрессо) түймесі бағдарламаланған: түймені басқан сайын машина эспрессоны орнатылған мөлшерде қайнатады. Кофе ұзақтығын орнату үшін бір процедураны орындаңыз: сусын түймесін басып тұрып, шыныда қажетті мөлшері болған кезде бірдей сусын түймесін басыңыз.

МЕМО (Ескертпе) функциясымен капучино көлемін реттеу

Дөміне және шыны өлшеміне сәйкес капучино көлемін реттеуге болады. Капучино түймесін бағдарламалауға болады.

- 1 Шыныны автоматты сүт көпірткіш пен кофе тамызу шүмегі астына қойыңыз.
- 2 Капучино көлемін реттеу үшін CAPPUCCINO (Капучино) түймесі жылдам жыпылықтағанша CAPPUCCINO (Капучино) түймесін басып тұрыңыз. CAPPUCCINO (Капучино) түймесін босатсаңыз, машина бағдарламалау режиміне өтеді.
- 3 Алдымен, машина сүт тамызады. Шыныда қажетті сүт мөлшері болғанда CAPPUCCINO (Капучино) түймесін басыңыз.
- 4 Алдымен, машина кофе тамызады. Шыныда қажетті кофе мөлшері болғанда CAPPUCCINO (Капучино) түймесін тағы бір рет басыңыз.

Тартқыш параметрлерін реттеу

Тартқышты реттеу пернесінен тұратын тартқыш параметрлерін реттеуге болады. Әрбір параметрді таңдаған сайын керамикалық кофе тартқыш әрбір қайнатқан кофе шынаяғы үшін тегіс ұнтақ береді. Бұл толық кофе хош иісін сақтайды және әрбір шынаяққа керемет дәм жеткізеді.

Ескерту: Құрылғыда кофе дәндерін ұнтақтау кезінде тартқыш параметрлерін ғана реттеуге болады.

- 1 Кофе тамызу шүмегі астына шыны қойыңыз.
- 2 Дәндер ыдысы қақпағын ашыңыз.
- 3 Эспрессо түймесін басыңыз.
- 4 Тартқышта ұнтақтауды бастаған кезде тартқышты реттеу пернесін тартқышты реттеу тұтқасына (1) салыңыз. Сол немесе оң (2) жаққа басып бұраңыз.
 - Таңдауға болатын 5 түрлі тартқыш параметрі болады. Нүкте кішкентай болса, кофе күшті болады.

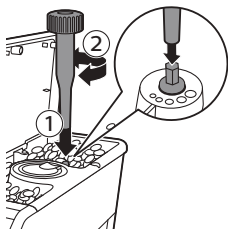

Абайлаңыз: Тартқышты зақымдамау үшін тартқышты реттеу тұтқасын әр ретте бір ойықтан көбірекке бұрмаңыз.

Техникалық қызмет және күтім

Құрылғыға техникалық қызмет көрсету қызмет мерзімін ұзартуда және кофенің оңтайлы сапасы мен дәмін қамтамасыз етуде маңызды.

Тамшы науасын және кофе ұнтақтары ыдысын тазалау

– Тамшы науасы бойынша тамшы науасының толық индикатор ашылса, тамшы науасы толық болады. Тамшы науасын күн сайын босатып тазалаңыз.

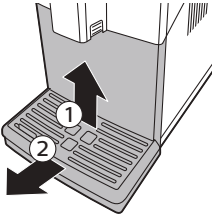

- 1 Машинадан тамшы науасын тартыңыз.
- 2 Машина қосылған кезде кофе ұнтақтары ыдысын шығарып алыңыз. Егер машинаны өшіру кезінде кофе ұнтақтары ыдысын шығарып алсаңыз, есептегіш қайта орнатылмайды.
- 3 Тамшы науасын ағын сумен босатып шайыңыз.
- 4 Кофе ұнтақтары ыдысын тамшы науасына кері салыңыз.
- 5 Бір басумен орнына құлыпталғанша тамшы науасын құрылғыға кері сырғытыңыз.

Су ыдысын тазалау

- 1 Құрылғыдан су ыдысын алып, оны таза сумен жүйелі түрде шайыңыз.
- 2 Су ыдысына MAX (Макс) көрсеткішіне дейін таза су толтырып, құрылғыға қайта сырғытып кіргізіңіз.

Кофе құрамдастарын тазалау

– Дән ыдысын құрғақ матамен айына бір рет тазалаңыз.

Қайнату құралын тазалау

Қайнату құралын апта сайын тазалау

- 1 Кофе ұнтақтары ыдысымен тамшы науасын алып тастаңыз.
- 2 Тамшы науасын босатып, ағын сумен шайыңыз.
- 3 Кофе ұнтақтары ыдысын босатып, жылы ағын су астында шайыңыз.
- 4 Машинаны өшіріп, розеткадан ажыратыңыз.
- 5 Қызмет көрсету есігін ашыңыз.
- 6 PUSH (Басу) түймесін (1) басып, қайнату құралы тұтқасын тартып, машинадан (2) алыңыз.

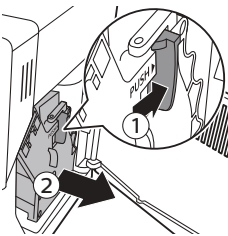

- 7 Берілген құралмен кофені шығару арнасын дұрыстап тазалаңыз. Оны суретте көрсетілгендей салыңыз.

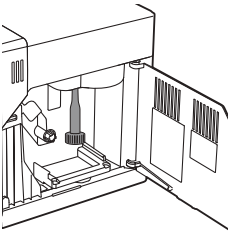

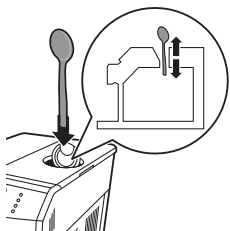

8 Қасық сабымен кофені шығару арнасын дұрыстап тазалаңыз. Оны суретте көрсетілгендей салыңыз.

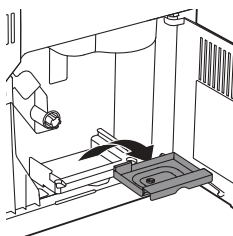

9 Кофе қалдықтары ыдысын алып, оны босатып, жылы ағын суда шайыңыз. Оны құрғатып қайта салыңыз.

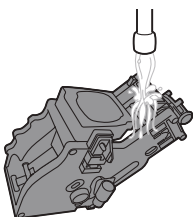

10 Қайнату құралын жылы сумен дұрыстап шайыңыз. Жоғарғы сүзгіні абайлап тазалаңыз.

Абайлаңыз: Қайнату құралын ыдыс жуу машинасында тазаламаңыз және оны тазалау үшін жуу сұйықтығын немесе тазалағыш зат пайдаланбаңыз. Бұл қайнату құралының ақаулығына себеп болып, кофе дәміне кері әсер етуі мүмкін.

11 Қайнату құралын ауада дұрыстап құрғатыңыз.

Ескерту: Талшықтардың қайнату құралында жиналуын болдырмау үшін қайнату құралын шүберекпен сүртпеңіз.

12 Машина ішін жұмсақ сулы шүберекпен тазалаңыз.

13 Қайнату құралын машинаға қайта сырғыту алдында бүйірдегі екі анықтамалық белгі сәйкес келетінін тексеріңіз. Егер олар сәйкес келмесе, мына қадамды орындаңыз:

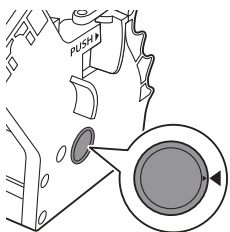

- Тұтқа қайнату құралының түбіне тиіп тұрғанын тексеріңіз.

14 Қайнату құралының құлыптау ілмегі дұрыс күйде екенін тексеріңіз.

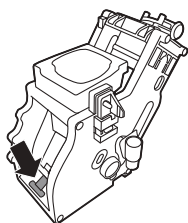

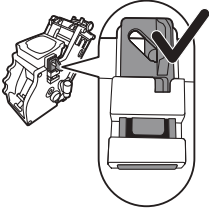

- Дұрыс орналастыру үшін ілгекті шеткі жоғарғы күйде болғанша жоғары қарай басыңыз.

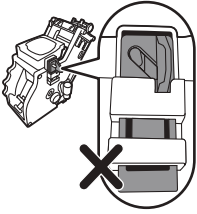

- Өлі шеткі төменгі күйде болса, ілгек дұрыс орналастырылмаған.

15 Қайнату құралын бағыттағыштар бойымен орнына «шырт» етіп түскенше машинаға сырғытыңыз.

Абайлаңыз: **PUSH** түймесін баспаңыз.

16 Қызмет көрсету есігін жабыңыз.

Майлау

Құрылғының оңтайлы өнімділігі үшін қайнату құралын майлау керек. Майлау жиілігі үшін төмендегі кестені көріңіз. Қолдау көрсетілімі үшін веб-торапқа кіріңіз: www.philips.com/support.

Пайдалану түрі	Күнделікті өнімдер саны	Майлау жиілігі
Төмен	1-5	4 ай сайын
Қалыпты	6-10	2 ай сайын
Ауыр	>10	Ай сайын

- 1 Құрылғыны өшіріп, розеткадан ажыратыңыз.
- 2 Қайнату құралын алып, «Қайнату құралын ай сайын тазалау» бөлімінде сипатталғандай жылы ағын суда шайыңыз.
- 3 Қайнату құралының төменгі жағындағы білікке майдың жіңішке қабатын жағыңыз.

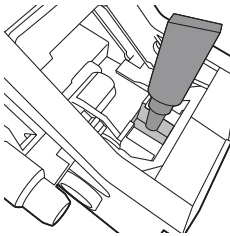

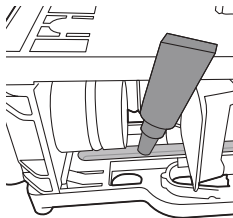

- 4 Екі жағындағы рельстерге майдың жіңішке қабатын қолданыңыз (суретті көріңіз).
- 5 «Қайнату құралын ай сайын тазалау» бөлімінде сипатталғандай қайнату құралын салыңыз.

Май түтігін бірнеше рет пайдалануға болады.

Сүт жүйесін жылдам тазалау

Ескерту: Капучино қайнатқаннан кейін сүт жүйесін жылдам тазалаңыз.

- 1 Шыныны автоматты сүт көпірткіш астына қойыңыз.
- 2 HOT WATER/MILK CLEAN (Ыстық су/Сүт тазалау) түймесін бір рет басыңыз.
- 3 Ыстық суды 5 секунд тамызыңыз.
- 4 Ыстық су тамызуды тоқтату үшін HOT WATER/MILK CLEAN (Ыстық су/Сүт тазалау) түймесін бір рет басыңыз.

Автоматты сүт көпірткішпен күнделікті тазалау

- 1 Шыныны автоматты сүт көпірткіш астына қойыңыз.
- 2 Кіріс түтікті таза сулы шыныға салыңыз.
- 3 HOT WATER/MILK CLEAN (Ыстық су/Сүт тазалау) түймесін екі рет басыңыз.
 - Түйме екі рет жыпылықтайды.
- 4 Машина ыстық су мен бу тамызады.
- 5 Ыстықты суды 5 секунд тамызып, ыстық су тамызуды тоқтату үшін HOT WATER/MILK CLEAN (Ыстық су/Сүт тазалау) түймесін бір рет басыңыз.

Автоматты сүт көпірткішпен ай сайын тазалау

- 1 Автоматты сүт көпірткіш салыңыз, «Машинаны пайдалану» тарауын, «Автоматты сүт көпірткішті салу және алу әдісі» бөлімін көріңіз.
- 2 Сүт графиніне сүт тізбегін тазалау құралы пакетін төгіңіз. Одан кейін сүт графинін MAX (Макс) деңгей көрсеткішіне деңгейіне дейін сумен толтырыңыз.
- 3 Кіріс түтікті сүт графиніне салыңыз.
- 4 Үлкен ыдысты (1,5 л) автоматты сүт көпірткіш астына қойыңыз.

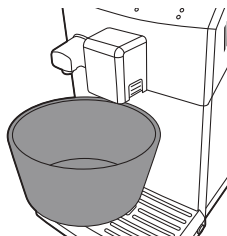

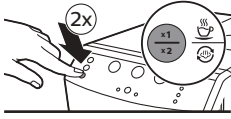

- 5 HOT WATER/MILK CLEAN (Ыстық су/Сүт тазалау) түймесін екі рет басыңыз.
 - HOT WATER/MILK CLEAN (Ыстық су/Сүт тазалау) түймесі жыпылықтайды.
 - 6 Машина тазалау ерітіндісін тамызған кезде тамызылуын тоқтатау үшін HOT WATER/ MILK CLEAN (Ыстық су/Сүт тазалау) түймесін басыңыз.
 - 7 Сүт графинін дұрыстап шайып, MAX (Макс) деңгейі көрсеткішіне дейін таза сумен толтырыңыз.
 - 8 Кіріс түтіккі сүт графиніне салыңыз.
 - 9 Ыдысты босатып, автоматты сүт көпірткіш астына кері салыңыз.
 - 10 HOT WATER/MILK CLEAN (Ыстық су/Сүт тазалау) түймесін екі рет басыңыз.
 - HOT WATER/MILK CLEAN (Ыстық су/Сүт тазалау) түймесі жыпылықтайды.
 - 11 Машина суды тамызуды тоқтатқан кезде HOT WATER/MILK CLEAN (Ыстық су/Сүт тазалау) түймесін басыңыз.
 - 12 Ыдысты босатыңыз.
 - 13 Автоматты сүт көпірткішті алыңыз.
 - 14 Барлық құрамдастарды демонтаждап, жылы ағын су астында шайыңыз.
 - 15 Автоматты сүт көпірткішпен тазалауды жалғастырыңыз.
- Автоматты сүт көпірткішпен тазалау**

- 1 Машинадан автоматты сүт көпірткішті шығарып алыңыз.

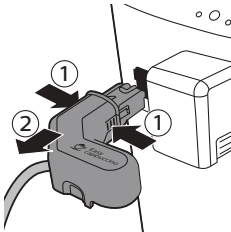

- 2 Автоматты сүт көпірткіштен төменгі бөлігін ажыратыңыз.

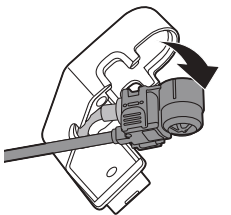

- 3 Төменгі бөлігін шығарып алыңыз.

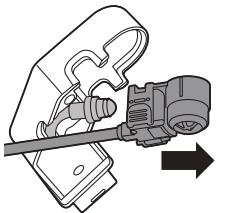

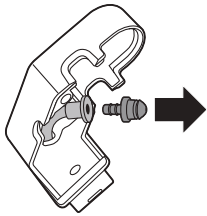

4 Бекітпені алыңыз.

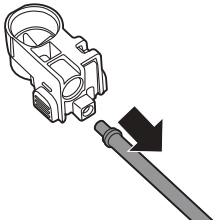

5 Бекітпелі түтікті алыңыз.

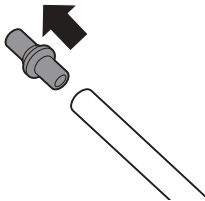

6 Түтіктен бекітпені алыңыз.

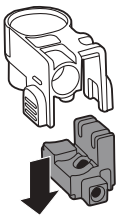

7 Сүт көпірту құрылғысын тіректен ажыратыңыз.

8 Барлық бөліктерді жылы сумен дұрыстап тазалаңыз.

9 Құрамдастарды кері тәртіппен қайта жинақтаңыз.

Машина пайдалануға дайын.

Қаспақты кетіру

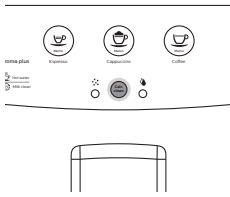

CALC CLEAN (Қақтан тазалау) түймесі үздіксіз жанып тұрса, машина қағын түсіру керек. Егер осы түйме көрсеткен кезде машина қағын түсірмесеңіз, машинаның дұрыс жұмысы тоқтайды. Мұндай жағдайда жөндеу жұмысы кепілдікпен қамтылмайды.

Машинаның қағын түсіру үшін тек Saeco қақ түсіру ерітіндісін пайдаланыңыз. Saeco қағын түсіру ерітіндісі машинаның оңтайлы өнімділігін қамтамасыз етуге арналған. Басқа өнімдерді пайдалану машинаны зақымдауы және суда қалдықтар қалдыруы мүмкін. Saeco қақ түсіру ерітіндісін www.shop.philips.com/service торабында онлайн дүкенде сатып алуға болады. Қақтан тазалау процедурасы 30 минутқа созылады және қақтан тазалау циклі мен шаю циклінен тұрады. Қақ түсіру немесе шаю циклін ESPRESSO (Эспрессо) түймесін басумен уақытша тоқтатуға болады. Қақ түсіру немесе шаю циклін жалғастыру үшін ESPRESSO (Эспрессо) түймесін басыңыз.

Қақ түсіру процедурасы

- 1 Ыстық су тамызу шүмегін салыңыз. (орнатылмаған жағдайда).
- 2 Тамшы науасын және кофе ұнтақтары ыдысын алып босатыңыз. Тамшы науасын және кофе ұнтақтары ыдысын кері орнына салыңыз.
- 3 Су ыдысын және су ыдысынан «INTENZA+» су сүзгісін (бар болса) алып, оны кішкентай ақ түпнұсқасымен ауыстырыңыз.
- 4 Су ыдысына қақ түсіру ерітіндісін құйыңыз. Су ыдысын тұзды сумен CALC CLEAN (Қақтан тазалау) деңгейіне дейін толтырыңыз. Су ыдысын машинаға кері салыңыз.
- 5 Үлкен ыдысты (1,5 л) ыстық су/бу түтікшесі және кофе тамызу шүмегі астына қойыңыз.

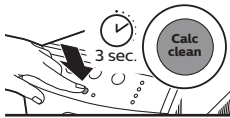
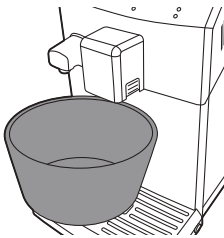

- 6 Қақ түсіру циклін бастау үшін CALC CLEAN (Қақтан тазалау) түймесін 3 секунд басып тұрыңыз. ESPRESSO (Эспрессо) түймесі үздіксіз жанады және CALC CLEAN (Қақтан тазалау) түймесі цикл бойы жыпылықтайды.





7 «Қақ түсіру циклі» шамы үздіксіз жанып тұрады. Машина шамамен 20 минуттық аралықтарда қақ түсіру ерітіндісін тамызуды бастайды.

8 «Су жоқ» шамы үздіксіз жанғанша машинаның қақ түсіру ерітіндісін тамызуына мүмкіндік беріңіз.

9 Су ыдысын шығарып алып, шайыңыз. Су ыдысын MAX (Макс) деңгейіне дейін таза сумен толтырып, машина кері салыңыз.

10 Тамшы науасы мен ыдысты босатып, кері салыңыз.

11 «Шаю циклі» шамы үздіксіз жанып тұрады. ESPRESSO (Эспрессо) түймесі жыпылықтаған кезде шаю циклін бастау үшін оны басыңыз.

12 Шаю циклі аяқталған кезде CALC CLEAN (Қақтан тазалау) түймесі өшеді.

13 Машина қызуда және автоматты шаю бағдарламасын орындап жатыр. ESPRESSO (Эспрессо) және COFFEE (Кофе) түймелері бір уақытта жыпылықтайды. Қақ түсіру циклі аяқталады.

Абайлаңыз: Егер «су жоқ» шамы үздіксіз жанса және «шаю циклі» шамы өшпесе, су ыдысы шаю циклінің **MAX (Макс)** деңгейіне дейін толмайды. Су ыдысын таза сумен толтырып, **10-қадам** процесін қайталаңыз.

14 Тамшы науасын алыңыз, шайыңыз және орнына қойыңыз. Ыдысты босатыңыз.

15 Intenza+ су сүзгісін (бар болса) қайта орнатыңыз.

16 Су ыдысын шығарып алып, шайыңыз.

17 «Апта сайын қайнату құралын тазалау» циклін орындаумен қайнату құралын тазалаңыз.

Машина пайдалануға дайын.

Қақ тазалау циклінің кедергісі

Қақ түсіру процедурасы басталса, машинаны өшірмей процедураны толығымен аяқтаңыз. Егер цикл барысында машина ластанса, ON/OFF (Қосу/Өшіру) түймесін басумен қақ түсіру процедурасынан шығуға болады. Егер осы орын алса немесе қуат ақаулығы не сымның кездейсоқ ажыратылуы жағдайында келесіні орындаңыз:

1 Су ыдысын алып шайып, таза сумен MAX (Макс) деңгейіне дейін толтырыңыз.

2 Негізгі қосқыш ON (Қосулы) күйіне орнатылғанын тексеріңіз.

3 Машинаны қосу үшін ON/OFF (Қосу/Өшіру) түймесін басыңыз.

4 ESPRESSO (Эспрессо), COFFEE (Кофе) және HOT WATER/MILK CLEAN (Ыстық сүт/Сүт тазалау) түймелері үздіксіз жанғанын күтіңіз.

5 Тамшы науасын босатып, орнына қайта қойыңыз.

6 Ыдысты босатып, орнына қайта қойыңыз.

- 7 0,5 л су тамызу үшін HOT WATER/MILK CLEAN (Ыстық су/Сүт тазалау) түймесін бір рет басыңыз. Су тамызуды тоқтату үшін бірдей түймені басыңыз.
 - HOT WATER/MILK CLEAN (Ыстық су/Сүт тазалау) түймесі жыпылықтайды.
 - 8 Ыдысты босатыңыз.
 - 9 Кофе тамызу шүмегі астына ыдысты қойыңыз.
 - 10 COFFEE (Кофе) түймесін басыңыз.
 - 11 9-10 қадамдарын қайталаңыз.
 - 12 Ыдысты босатыңыз.
- Машина пайдалануға дайын.

Жарық сигналдарының мағынасы



- ESPRESSO (Эспрессо) және COFFEE (Кофе) түймелері жыпылықтайды. Машина қызуда немесе автоматты шаю бағдарламасын орындап жатыр.



- ESPRESSO (Эспрессо) түймесі үздіксіз жыпылықтайды, «су жоқ» және «жалпы ескерту» шамдары жыпылықтайды. Тізбекті толтыру керек. Ыстық су тамызу шүмегін салып, ESPRESSO (Эспрессо) түймесін бассаңыз, ESPRESSO (Эспрессо) түймесі шамы өшеді. Тізбекті толтыру барысында «су жоқ» және «жалпы ескерту» шамдары жыпылықтайды, тізбек толтыру аяқталғанда шамдар өшеді.



- ESPRESSO (Эспрессо), CAPPUCCINO (Капучино), COFFEE (Кофе) және HOT WATER/MILK CLEAN (Ыстық сүт/Сүт тазалау) түймелерінің шамдары үздіксіз жанады. Машина сусын қайнатуға дайын.



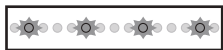

- ESPRESSO (Эспрессо) түймесі баяу жыпылықтайды. Машина бір шыны эспрессо қайнатуда.



- COFFEE (Кофе) түймесі баяу жыпылықтайды. Машина бір шыны кофе қайнатуда.



- ESPRESSO (Эспрессо) түймесі жылдам екі рет жыпылықтайды. Машина екі шыны эспрессо қайнатылуда.



- COFFEE (Кофе) түймесі екі рет жыпылықтайды. Машина екі шыны кофе қайнатылуда.



- ESPRESSO (Эспрессо) түймесі жылдам жыпылықтайды. Машина қайнатылатын эспрессо мөлшерін бағдарламалауда.



- COFFEE (Кофе) түймесі жылдам жыпылықтайды. Машина демделетін кофе мөлшерін бағдарламалауда.
- HOT WATER/MILK CLEAN (Ыстық су/Сүт тазалау) түймесі баяу жыпылықтайды. Машина ыстық су немесе бу тамызуда.



- «Су жоқ» шамы үздіксіз жанады. Су ыдысына су құйыңыз.



- «Жалпы ескерту» шамы үздіксіз жанып тұрады. Кофе ұнтақтары ыдысы мен тамшы науасын машинаға салып, қызмет есігін жабыңыз.



- «Жалпы ескерту» шамы баяу жыпылықтайды. Ыстық су тамызу шүмегін салыңыз.



- «Жалпы ескерту» шамы жылдам жыпылықтайды. Машинаның қайта орнатылуына байланысты қайнату құралы қайта орнатылуда.



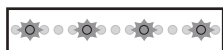

- «Жалпы ескерту» шамы баяу жыпылықтайды. Қайнату құралын салыңыз.



- «Кофе ұнтақтары ыдысын босату» шамы үздіксіз жыпылықтайды. Кофе ұнтақтарының ыдысын босатыңыз.



- «Кофе ұнтақтары ыдысын босату» шамы жыпылықтайды. Кофе ұнтақтарының ыдысы машинаға салынбаған. «Кофе ұнтақтары ыдысын босату» шамы өшіп, «жалпы ескерту» шамы үздіксіз жанғанша күтіңіз. Кофе ұнтақтары ыдысын салып, қызмет есігін жабыңыз.

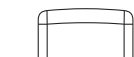

- «Кофе жоқ» шамы үздіксіз жанады. Кофе дәні ыдысын кофе дәндерімен толтырып, қайнату циклін қайта бастаңыз. Қажетті сусын түймесін басқан кезде «кофе жоқ» шамы өшеді. Сонымен қатар, машина осы ескерту сигналын көрсеткен кезде бу мен ыстық су тамыза аласыз.



- CALC CLEAN (Қақтан тазалау) шамы үздіксіз жанады. Машина қағын түсіру керек болса, «Қақ түсіру» тарауындағы нұсқауларды орындаңыз.



- «Су жоқ», «кофе ұнтақтары ыдысын босату», «кофе жоқ» және «жалпы ескерту» шамдары бір уақытта жыпылықтайды. Машинада ақау бар. Машинаны өшіріп, 30 секундтан кейін қосыңыз. Осы процедураны 2 немесе 3 рет қайталаңыз. Машина кері қосылмаса, елдегі Philips тұтынушыларды қолдау орталығына хабарласыңыз.

Ақаулықтарды жою

Бұл тарауда машинада жиі кездесетін мәселелер аталып өтеді. Төмендегі ақпараттың көмегімен мәселені шеше алмасаңыз, жиі қойылатын сұрақтар тізімін көру үшін www.philips.com/support торабына кіріңіз немесе еліңіздегі Philips тұтынушыларға қолдау көрсету орталығына хабарласыңыз.

Мәселе	Себеп	Шешім
Машина астында су болады.	Тамшы науасы тым көп және артық толған.	Тамшы науасы бойынша тамшы науасының толық индикатор ашылса, тамшы науасын босатыңыз. Машина қағын түсіруді бастау алдында тамшы науасын босатыңыз.
	Машина көлденең бетке орналастырылмаған.	Тамшы науасының толық индикаторы дұрыс жұмыс істейтіндей машинаны көлденең бетке орналастырыңыз.
Машина қосылмайды.	Машина ажыратылды.	Қуат көзі сымы дұрыс салынғанын тексеріңіз.
Тамшы науасы жылдам толтырылады.	Бұл қалыпты жағдай. Машинада ішкі тізбекті және қайнату құралын шаюға су пайдаланылады. Ішкі жүйе арқылы тікелей тамшы науасына су ағады.	«Тамшы науасы толық» индикаторы тамшы науасының қақпағында ашылған кезде тамшы науасын босатыңыз.
		Шайылған суды жинау үшін тамызу шүмегіне шынаяқты қойыңыз.
HOT WATER (Ыстық су) түймесін басқаннан кейін машина ыстық су тамызбайды.	Ыстық су тамызу шүмегі салынбаған.	Ыстық су тамызу шүмегін салып, HOT WATER (Ыстық су) түймесін қайта басыңыз.
CAPPUCCINO (Капучино) түймесін басып, «жалпы ескерту» шамы жыпылықтаған кезде машина сүт тамызбайды.	Автоматты сүт көпірткіш дұрыс салынбаған.	Автоматты сүт көпірткішті салып, сүт пайдалануға дайын екендігін тексеріңіз. Одан кейін CAPPUCCINO (Капучино) түймесін қайта басыңыз.

Мәселе	Себеп	Шешім
Қайнату құралын алу мүмкін емес.	Қайнату құралы дұрыс орналастырылмаған.	Техникалық қызмет көрсету есігін жабыңыз. Машинаны өшіріп қайта қосыңыз. Машинаның дайын экраны пайда болғанша күтіп, одан кейін қайнату құралын алыңыз.
	Кофе ұнтақтары ыдысы алынбайды.	Қайнату құралын алу алдында кофе ұнтақтары ыдысын алыңыз.
	Машина қақ түсіру процесінде тұрып қалды.	Қақ түсіру процесі белсенді кезде қайнату құралын алу мүмкін емес. Алдымен, қақ түсіру процесін аяқтап, қайнату құралын алыңыз.
Қайнату құралын салу мүмкін емес.	Қайнату құралы дұрыс орында емес.	Кері салу алдында қайнату құралы қалған күйіне салынбады. Иінтірек қайнату құралы негізімен байланыста екендігін және қайнату құралының ілмегі дұрыс күйде екендігін тексеріңіз.
		Қосып өшірумен машинаны қайта орнатыңыз. Тамшы науасын және кофе ұнтақтары ыдысын кері салыңыз. Қайнату құралын шығарып алыңыз. Техникалық қызмет есігін жауып, машинаны қосып өшіріңіз. Одан кейін қайнату құралын қайта салыңыз.
Кофедегі крем мөлшері тым аз немесе сулы.	Тартқыш үлкен параметрге орнатылған.	Тартқышты дәл параметрге реттеңіз.
	Қайнату құралы ластанған.	Қайнату құралын тазалаңыз. Дұрыстап тазалау үшін майлау үстелімен ай сайынғы тазалау процедурасын орындаңыз.
	Кофені шығару арнасы ластанған.	Бірнеше функциялы құрал тұтқасымен немесе қасық тұтқасымен кофені шығару арнасын дұрыстап тазалаңыз.
	Кофе қоспасы дұрыс емес.	Басқа кофе қоспасын пайдаланыңыз.
	Машинада жеке реттеу орындалуда.	Бірнеше шынаяқ кофені қайнатыңыз.
	Кофе жетерліктей ыстық емес.	Пайдаланылатын шынаяқтар суық
Кофе жетерліктей ыстық емес.	Сүт қосылды.	Қосылатын сүт жылы немесе суық, кофе температурасын шамалы төмендетуге болады.
	Машина кофе дәндерін ұнтақтайды, бірақ кофе шықпауы мүмкін.	Тарту тым кішкентай күйге орнатылған.

Мәселе	Себеп	Шешім
	Қайнату құралы ластанған.	Қайнату құралын тазалаңыз.
	Кофе тамызу шүмегі ластанған.	Кофе тамызу шүмегін және саңылауларын құбыр тазалау құралымен тазалаңыз.
	Кофені шығару арнасы құлыпталған.	Бірнеше функциялы құрал тұтқасымен немесе қасық тұтқасымен кофені шығару арнасын тазалаңыз.
Кофе баяу шығады.	Дән тым ұсақ болып ұнтақталды.	Тартқышты үлкен параметрге өзгертіңіз.
	Қайнату құралы ластанған.	Қайнату құралын тазалаңыз.
	Кофені шығару арнасы құлыпталған.	Бірнеше функциялы құрал тұтқасымен немесе қасық тұтқасымен кофені шығару арнасын тазалаңыз.
	Машина тізбегін қақ бітеп тастаған.	Машинаның қағын тазалаңыз.
Сүт көбіктелмейді.	Автоматты сүт көпірткіш ластанған немесе дұрыс бекітілмеген не орнатылмаған.	Автоматты сүт көпірткішті тазалап, дұрыс бекітілгенін немесе орнатылғанын тексеріңіз.
	Пайдаланылатын сүт түрі көбіктендіруге арналмаған.	Әр түрлі сүт түрлері көбіктің әр түрлі мөлшерлеріне және әр түрлі сүт сапаларына әкеледі. Жартылай майлы алынған, толығымен майлы сиыр сүті жақсы нәтижелер береді.
Сүт жүйесін тазалау үшін MILK CLEAN (Сүт тазалау) түймесін бастым, бірақ машина ыстық сүт тамызды.	Автоматты сүт көпірткіштің кіріс түтігі сүт ыдысына салынады.	Түтікті таза сулы ыдысқа салып, MILK CLEAN (Сүт тазалау) түймесін қайта басыңыз.
Сүзгі бекітілмейді.	Сүзгіден ауаны шығару керек.	Ауа көпіршіктерінің сүзгіден шығуына мүмкіндік беріңіз.
	Су ыдысында әлі де су бар.	Сүзгіні орнату алдында су ыдысын босатыңыз.
«Кофе ұнтақтарының ыдысы» шамы тым ерте жанады.	Машина өшіріліп, есептегіш қайта орнатылмаған кезде кофе ұнтақтарының ыдысы босатылған.	Кофе ұнтақтарының ыдысын қосулы машинамен босатыңыз.
Тіпті, мен кофе ұнтақтарының ыдысын босатқан кезде «кофе ұнтақтарының ыдысын босату» шамы үздіксіз жанып тұрады.	Кофе ұнтақтары ыдысын өшірулі машинамен босаттыңыз, сол себепті машина дабылды қайта орнатпаған.	Кофе ұнтақтары ыдысын машина қосулы кезде тағы бір рет алып, 5 секунд күтіп, кофе ұнтақтары ыдысын қайта салыңыз. Одан кейін «кофе ұнтақтары ыдысын босату» шамы өшеді.

Өңдеу



- Бұл таңба осы өнімді қалыпты тұрмыстық қалдықпен бірге тастауға болмайтынын білдіреді (2012/19/EU).
- Электрондық және электр өнімдерін бөлек жинау бойынша жергілікті ережелерді орындаңыз. Дұрыс тастау қоршаған ортаға және адам денсаулығына кері әсерін тигізбеуге көмектеседі.

Егер сізге ақпарат немесе қолдау қажет болса, www.saeco.com/support сайтына кіріңіз немесе бөлек кепілдік парақшасын оқыңыз.

Ақпарат немесе қолдау қажет болса, еліңіздегі Philips Saeco анықтама желісіне хабарласыңыз. Контактілер бөлек қамтамасыз етілетін кепілдік буклетіне қосылады немесе www.saeco.com/support торабына кіріңіз.

Өндіруші мекенжайы:

Philips Consumer Lifestyle B.V. Tussendiepen, 4-9206 AD Drachten, Нидерланд

Техникалық қызмет көрсету өнімдеріне тапсырыс беру

Машинаны тазалау және қағын түсіру үшін тек Philips Saeco техникалық қызмет өнімдерін пайдаланыңыз. Осы өнімдерді www.shop.philips.com/service торабында Philips онлайн дүкенінде (еліңізде қолжетімді болғанда), жергілікті сатушыдан немесе өкілетті қызмет көрсету орталықтарынан сатып алуға болады.

Техникалық қызмет көрсету өнімдеріне тапсырыс беру:

Түр нөмірі	Өнім
CA6700	Қақ түсіру ерітіндісі
CA6702	Intenza+ су сүзгісі
HD5061	Қайнату құралының майы
CA6705	Сүт тізбегін тазалау құралы

Техникалық ерекшеліктер

Номинал кернеу – Қуат номиналы – Қуат көзі	Қызмет есігінің ішіндегі деректер тақтасын көріңіз
Корпус материалы	Термопластикалық материал
Өлшемі (е x б x д)	215 x 330 x 429 мм
Салмағы	7 кг
Қуат сымы ұзындығы	800 -1200 мм
Басқару тақтасы	Алдыңғы панель
Шыны өлшемдері	152 мм дейін
Су ыдысы	1,8 литр, алынбалы түрі

Кофе дәндерінің ыдысының сыйымдылығы	250 г
Тартылған кофе тартпасының сыйымдылығы	15
Сорап қысымы	15 бар
Бойлер	Тот баспайтын болат түрі
Қауіпсіздік құрылғылары	Ерігіш сақтандырғыш

Экспресс құрылғысы

Өндіруші: "Филипс Консьюмер Лайфстайл Б.В.", Туссендиепен 4, 9206 АД,
Драхтен, Нидерланды

Ресей және Кедендік Одақ территориясына импорттаушы: "ФИЛИПС" ЖШҚ,
Ресей Федерациясы, 123022 Мәскеу қаласы, Сергей Макеев көшесі, 13-үй,
тел. +7 495 961-1111

Тұрмыстық қажеттіліктерге арналған

Италияда жасалған



LDPE

Пластик бума материалдарында LDPE бар, басқаша көрсетілмеген жағдайда.



PAPER

Пластик емес бума материалдарында қағаз немесе картон бар.



421946037151



75% recycled paper

EAC

McGrp.Ru



Сайт техники и электроники

Наш сайт McGrp.Ru при этом не является просто хранилищем [инструкций по эксплуатации](#), это живое сообщество людей. Они общаются на форуме, задают вопросы о способах и особенностях использования техники. На все вопросы очень быстро находят ответы от таких же посетителей сайта, экспертов или администраторов. Вопрос можно задать как на форуме, так и в специальной форме на странице, где описывается интересующая вас техника.