

↗ DOMETIC

COOLING BOXES

BORDBAR



TF14

EN	Thermoelectric cooler Installation and Operating Manual	4
DE	Thermoelektrische Kühlbox Montage- und Bedienungsanleitung	12
FR	Glacière thermoélectrique Instructions de montage et de service	22
ES	Nevera termoeléctrica Instrucciones de montaje y de uso	32
PT	Geleira termoeléctrica Instruções de montagem e manual de instruções	42
IT	Frigorifero termoelettrico Istruzioni di montaggio e d'uso	52
NL	Thermo-elektrische koelbox Montagehandleiding en gebruiksaanwijzing	61

DA	Termoelektrisk køleboks Monterings- og betjeningsvejledning	70
SV	Termoelektrisk kylbox Monterings- och bruksanvisning	78
NO	Termoelektrisk kjøleboks Monterings- og bruksanvisning	86
FI	Sähkökäyttöinen kylmälaukku Asennus- ja käyttöohje	94
RU	Термоэлектрический холодильник Инструкция по монтажу и эксплуатации	102
PL	Przenośna lodówka termoelektryczna Instrukcja montażu i obsługi	112
SK	Termoelektrický chladiaci box Návod na montáž a uvedenie do prevádzky	121
CS	Termoelektrický chladicí box Návod k montáži a obsluze	130
HU	Termoelektromos hűtőkészülék Szerelési és használati útmutató	138

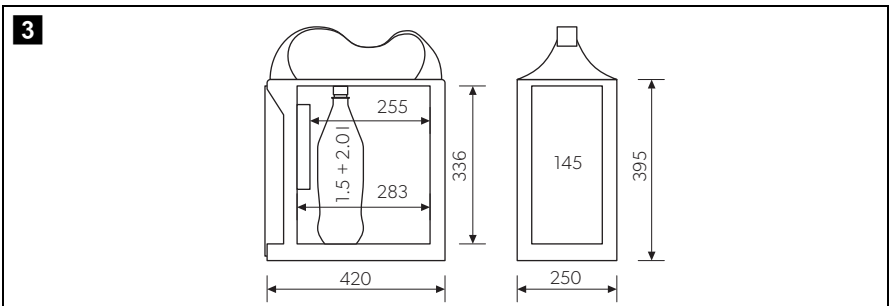
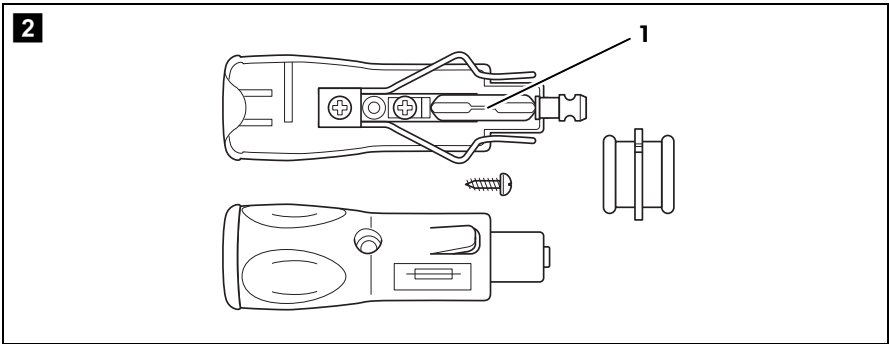

Please read this operating manual carefully before starting the device. Keep it in a safe place for future reference. If the device is passed on to another person, this operating manual must be handed over to the user along with it.

The manufacturer cannot be held liable for damage resulting from **improper usage** or **incorrect operation**.

Contents

1	Explanation of symbols	5
2	Safety instructions	5
3	Intended use	7
4	Scope of delivery	7
5	Accessories	8
6	Technical description	8
7	Operation	8
8	Troubleshooting	10
9	Cleaning and maintenance	10
10	Guarantee	11
11	Disposal	11
12	Technical data	11

1 Explanation of symbols

**WARNING!**

Safety instruction: Failure to observe this instruction can cause fatal or serious injury.

**CAUTION!**

Safety instruction: Failure to observe this instruction can lead to injury.

**NOTICE!**

Failure to observe this instruction can cause material damage and impair the function of the product.

**NOTE**

Supplementary information for operating the product.

2 Safety instructions

2.1 General safety

**WARNING!**

- Do not operate the device if it is visibly damaged.
- If this device's power cable is damaged, it must be replaced by the manufacturer, customer service or a similarly qualified person in order to prevent safety hazards.
- This device may only be repaired by qualified personnel. Improper repairs can lead to considerable hazards.
- This device can be used by children aged 8 years or over, as well as by persons with diminished physical, sensory or mental capacities or a lack of experience and/or knowledge, providing they are supervised or have been taught how to use the device safely and are aware of the resulting risks.
- Cleaning and user maintenance must not be carried out by children without supervision.
- Children must not play with the device.

- Children must be supervised to ensure that they do not play with the device.
- Always keep and use the device out of the reach of children under the age of 8 years.
- Do not store any explosive substances such as spray cans with a flammable propellant in the device.

**CAUTION!**

- Disconnect the device from the power supply
 - before each cleaning and maintenance
 - after every use
- Food may only be stored in its original packaging or in suitable containers.

**NOTICE!**

- Check that the voltage specification on the type plate corresponds to that of the energy supply.
- Only connect the device to a DC plug socket in the vehicle (e. g. cigarette lighter) with the DC cable.
- Never pull the plug out of the socket by the cable.
- Disconnect the cooler and other power consuming devices from the battery before connecting the quick charging device.
- Disconnect the cooler or switch it off when you turn off the engine. Otherwise you may discharge the battery.
- The cooling device is not suitable for transporting caustic materials or materials containing solvents.
- The cooling device contains inflammable cyclopentane in the insulation. The gases in the insulation material require special disposal procedures. Deliver the device at the end of its life-cycle to an appropriate recycling.

2.2 Operating the device safely

**CAUTION!**

- Before starting the device, ensure that the power supply line and the plug are dry.

**NOTICE!**

- Do not use electrical devices inside the cooler unless they are recommended by the manufacturer for the purpose.

- Do not place the device near naked flames or other heat sources (heaters, direct sunlight, gas ovens etc.).
- **Danger of overheating!**
Ensure at all times that there is sufficient ventilation so that the heat that arises during operation does not build up. Make sure that the device is sufficiently far away from walls and other objects so that the air can circulate.
- Ensure that the ventilation openings are not covered.
- Do not fill the inner container with ice or fluid.
- Never immerse the device in water.
- Protect the device and the cable against heat and moisture.

3 Intended use

The cooler is suitable for cooling foodstuffs.

The device has been designed for use with a 12 V== vehicle electrics socket of a car (cigarette lighter), boat or caravan.

The appliance may also be used for camping use. The appliance shall not to be exposed to rain. It can be used as a box or cupboard.



CAUTION! Health hazard!

Please check if the cooling capacity of the device is suitable for storing the food or medicine you wish to cool.



NOTE

To operate the device using a 220 – 240 V AC mains supply, we recommend using a rectifier.

4 Scope of delivery

No. in fig. 1, page 3	Quantity	Description
1	1	BordBar TF14 (ref. no. 9600000499)
2	1	Connection cable for 12 V== connection
–	1	Operating manual

5 Accessories

Available as accessories (not included in the scope of delivery):

Description	Ref. no.
Voltage monitor (12 V, 5 A)	9600000446
Mains adapter (230 V – 12 V)	9102600030

6 Technical description

The cooler is suitable for mobile use. It can cool goods to max. 25 °C under the ambient temperature or keep them cool.

Its cooling system is a non-wearing Peltier cooling, the heat is discharged by a fan.

Pockets on the outside provide additional storage space. Note that objects stored in them are **not** cooled.

7 Operation



CAUTION! Health hazard!

Food may only be stored in its original packaging or in suitable containers.



NOTICE!

- Ensure that the objects placed in the cooler are suitable for cooling to the selected temperature.
- Ensure that food or liquids in glass containers are not excessively refrigerated. Liquids expand when they freeze and can therefore destroy glass containers



NOTE

Before starting your new cooling device for the first time, you should clean it inside and outside with a damp cloth for hygienic reasons (please also refer to the chapter “Cleaning and maintenance” on page 10).

7.1 Energy saving tips

- Choose a well ventilated installation location which is protected against direct sunlight.
- Allow warm food to cool down first before placing it in the cooling device to keep cool.
- Do not open the cooling device more often than necessary.
- Do not leave the cooling device open for longer than necessary.

7.2 Using the cooler



NOTE

Like every cooling device, your cooler must be properly ventilated so that any heat created can dissipate. Otherwise proper functioning cannot be ensured.

- Place the cooler on a firm base.
- Connect the 12 V connection cable into the cigarette lighter socket or a 12 V socket in the vehicle
- ✓ The cooler starts cooling the interior.
- To switch off the cooler, disconnect the plug.

7.3 Connecting to vehicle power



NOTE

If you connect the cooling device to the vehicle power, remember that you may have to turn on the ignition to supply it with power.

8 Troubleshooting

Fault	Possible cause	Suggested remedy
Your cooler does not work (plug is inserted).	There is no voltage flowing from the 12 V socket (cigarette lighter) in your vehicle.	The ignition must be switched on in most vehicles for voltage to flow at the cigarette lighter.
The cooler does not cool (plug is inserted).	The inner fan or the cooling element is defective.	This can only be repaired by an authorised customer services unit.
Operation with a 12 V socket (cigarette lighter): The ignition is on and the cooler is not working. Pull the plug out of the socket and make the following checks.	The cigarette lighter socket is dirty. This results in a poor electrical contact.	If the plug of your cooler becomes very warm in the cigarette lighter socket, either the socket must be cleaned or the plug has not been assembled correctly.
	The fuse of the 12 V plug has blown.	Replace the fuse (5 A) in the 12 V plug (fig. 2 1, page 3).
	The vehicle fuse has blown.	Replace the vehicle's 12 V socket fuse (usually 15 A). (Please refer to the operating manual of your vehicle.)

9 Cleaning and maintenance



WARNING!

Always disconnect the device from the power supply before you clean and service it.



NOTICE! Risk of damage

- Never clean the cooler under running water or in dish water.
- Do not use abrasive cleaning agents or hard objects during cleaning as these can damage the cooler.

- Occasionally clean the device interior and exterior with a damp cloth.
- Make sure that the air inlet and outlet vents on the device are free of any dust and dirt, so that heat can be released and the device is not damaged.
- Clean the lid seal regularly.

10 Guarantee

The statutory warranty period applies. If the product is defective, please contact the manufacturer's branch in your country (see the back of the instruction manual for the addresses) or your retailer.

For repair and guarantee processing, please include the following documents when you send in the device:

- A copy of the receipt with purchasing date
- A reason for the claim or description of the fault





11 Disposal

- Place the packaging material in the appropriate recycling waste bins wherever possible.



If you wish to finally dispose of the product, ask your local recycling centre or specialist dealer for details about how to do this in accordance with the applicable disposal regulations.

12 Technical data

BordBar TF14	
Ref. no.:	9600000499
Gross capacity:	14 litres
Connection voltage:	12 V _{DC}
Power consumption:	36 W
Cooling capacity:	max. 25 °C under ambient temperature
Dimensions:	fig. 3 , page 3
Weight:	4.6 kg
Testing/certification:	   

Bitte lesen Sie diese Anleitung vor der Inbetriebnahme sorgfältig durch und bewahren Sie sie auf. Geben Sie sie im Falle einer Weitergabe des Kühlgerätes an den Nutzer weiter.

Der Hersteller haftet nicht für Schäden, die durch **nicht bestimmungsgemäßen Gebrauch** oder **falsche Bedienung** verursacht werden.

Inhaltsverzeichnis

1	Erklärung der Symbole	13
2	Sicherheitshinweise	13
3	Bestimmungsgemäßer Gebrauch	15
4	Lieferumfang	16
5	Zubehör	16
6	Technische Beschreibung	16
7	Bedienung	17
8	Störungsbeseitigung	19
9	Reinigung und Pflege	20
10	Gewährleistung	20
11	Entsorgung	21
12	Technische Daten	21

1 Erklärung der Symbole

**WARNUNG!**

Sicherheitshinweis: Nichtbeachtung kann zu Tod oder schwerer Verletzung führen.

**VORSICHT!**

Sicherheitshinweis: Nichtbeachtung kann zu Verletzungen führen.

**ACHTUNG!**

Nichtbeachtung kann zu Materialschäden führen und die Funktion des Produktes beeinträchtigen.

**HINWEIS**

Ergänzende Informationen zur Bedienung des Produktes.

2 Sicherheitshinweise

2.1 Allgemeine Sicherheit

**WARNUNG!**

- Wenn das Kühlgerät sichtbare Beschädigungen aufweist, dürfen Sie es nicht in Betrieb nehmen.
- Wenn das Anschlusskabel dieses Kühlgerätes beschädigt wird, muss es durch den Hersteller, seinen Kundendienst oder eine ähnlich qualifizierte Person ersetzt werden, um Gefährdungen zu vermeiden.
- Reparaturen an diesem Kühlgerät dürfen nur von Fachkräften durchgeführt werden. Durch unsachgemäße Reparaturen können erhebliche Gefahren entstehen.
- Dieses Kühlgerät kann von Kindern ab 8 Jahren und darüber sowie von Personen mit verringerten physischen, sensorischen oder mentalen Fähigkeiten oder Mangel an Erfahrung und Wissen benutzt werden, wenn sie beaufsichtigt oder bezüglich des sicheren Gebrauchs des Kühlgerätes unterwiesen wurden und die daraus resultierenden Gefahren verstehen.
- Reinigung und Benutzer-Wartung dürfen nicht von Kindern ohne Beaufsichtigung durchgeführt werden.

- Kinder dürfen nicht mit dem Kühlgerät spielen.
- Kinder sollten beaufsichtigt werden, um sicherzustellen, dass sie nicht mit dem Kühlgerät spielen.
- Verwahren und benutzen Sie das Kühlgerät außerhalb der Reichweite von Kindern unter 8 Jahren.
- Lagern Sie keine explosionsfähigen Stoffe wie z. B. Sprühdosen mit brennbarem Treibgas im Kühlgerät.

**VORSICHT!**

- Trennen Sie das Kühlgerät von der Stromversorgung
 - vor jeder Reinigung und Pflege
 - nach jedem Gebrauch
- Lebensmittel dürfen nur in Originalverpackungen oder geeigneten Behältern eingelagert werden.

**ACHTUNG!**

- Vergleichen Sie die Spannungsangabe auf dem Typenschild mit der vorhandenen Energieversorgung.
- Schließen Sie das Kühlgerät nur mit dem Gleichstrom-Anschlusskabel an die Gleichstrom-Bordsteckdose (z. B. Zigarettenanzünder) im Fahrzeug an.
- Ziehen Sie den Stecker nie am Anschlusskabel aus der Steckdose.
- Klemmen Sie Ihr Kühlgerät und andere Verbraucher von der Fahrzeugbatterie ab, bevor Sie ein Schnellladegerät anschließen.
- Trennen Sie die Verbindung oder schalten Sie das Kühlgerät aus, wenn Sie den Motor ausschalten. Sonst kann die Fahrzeugbatterie entladen werden.
- Das Kühlgerät ist nicht geeignet für den Transport ätzender oder lösungsmittelhaltiger Stoffe.
- Dieses Kühlgerät enthält in der Isolierung brennbares Zyklopentan. Die Gase im Isolationsmaterial erfordern ein besonderes Entsorgungsverfahren. Führen Sie das Kühlgerät am Ende seiner Lebensdauer einer ordnungsgemäßen Entsorgung zu.

2.2 Sicherheit beim Betrieb des Kühlgerätes

**VORSICHT!**

- Achten Sie vor der Inbetriebnahme darauf, dass Zuleitung und Stecker trocken sind.

**ACHTUNG!**

- Benutzen Sie keine Elektrogeräte innerhalb des Kühlgerätes, außer wenn diese Elektrogeräte vom Hersteller dafür empfohlen werden.
- Stellen Sie das Kühlgerät nicht in der Nähe von offenen Flammen oder anderen Wärmequellen (Heizung, starke Sonneneinstrahlung, Gasöfen usw.) ab.
- **Überhitzungsgefahr!**
Achten Sie stets darauf, dass beim Betrieb entstehende Wärme ausreichend abgeführt werden kann. Sorgen Sie dafür, dass das Kühlgerät in ausreichendem Abstand zu Wänden oder Gegenständen steht, sodass die Luft zirkulieren kann.
- Achten Sie darauf, dass die Lüftungsöffnungen nicht abgedeckt werden.
- Füllen Sie keine Flüssigkeiten oder Eis in den Innenbehälter.
- Tauchen Sie das Kühlgerät nie in Wasser.
- Schützen Sie das Kühlgerät und die Kabel vor Hitze und Nässe.

3 Bestimmungsgemäßer Gebrauch

Das Kühlgerät eignet sich zum Kühlen von Lebensmitteln.

Das Gerät ist für den Betrieb an einer 12-V-Bordnetzsteckdose eines Autos (Zigarettenanzünder), Boots oder Wohnmobils ausgelegt.

Das Gerät ist auch für Camping-Zwecke geeignet. Das Gerät darf keinem Regen ausgesetzt werden.

**VORSICHT! Gesundheitsgefahr!**

Prüfen Sie bitte, ob die Kühlleistung des Gerätes den Anforderungen der Lebensmittel oder Medikamente entspricht, die Sie kühlen wollen.

**HINWEIS**

Wir empfehlen zum Betrieb des Gerätes am 220 – 240-V-Wechselstromnetz die Verwendung eines Netzgleichrichters.

4 Lieferumfang

Pos. in Abb. 1 , Seite 3	Menge	Bezeichnung
1	1	BordBar TF14 (Art.-Nr. 9600000499)
2	1	Anschlusskabel für 12-V-ANSchluss
-	1	Bedienungsanleitung

5 Zubehör

Als Zubehör erhältlich (nicht im Lieferumfang enthalten):

Bezeichnung	Art.-Nr.
Spannungswächter (12 V, 5 A)	9600000446
Netzadapter (230 V – 12 V)	9102600030

6 Technische Beschreibung

Die Kühlbox ist für den mobilen Einsatz geeignet. Sie kann Waren bis max. 25 °C unter Umgebungstemperatur abkühlen bzw. kühl halten.

Die Kühlung ist eine verschleißfreie Peltierkühlung mit Wärmeabfuhr durch einen Lüfter.

Zusätzliche Taschen außen dienen als weitere Staumöglichkeit. Beachten Sie, dass hierin aufbewahrte Gegenstände **nicht** gekühlt werden.

7 Bedienung



VORSICHT! Gesundheitsgefahr!

Lebensmittel dürfen nur in Originalverpackungen oder geeigneten Behältern eingelagert werden.



ACHTUNG!

- Achten Sie darauf, dass sich nur Gegenstände bzw. Waren in der Kühlbox befinden, die auf die gewählte Temperatur gekühlt werden dürfen.
- Achten Sie darauf, dass Sie Getränke oder Speisen in Glasbehältern nicht zu stark abkühlen. Beim Gefrieren dehnen sich Getränke oder flüssige Speisen aus. Dadurch können die Glasbehälter zerstört werden.



HINWEIS

Bevor Sie das neue Kühlgerät in Betrieb nehmen, sollten Sie es aus hygienischen Gründen innen und außen mit einem feuchten Tuch reinigen (siehe auch Kapitel „Reinigung und Pflege“ auf Seite 20).

7.1 Tipps zum Energiesparen

- Wählen Sie einen gut belüfteten und vor Sonnenstrahlen geschützten Einsatzort.
- Lassen Sie warme Speisen erst abkühlen, bevor Sie sie im Kühlgerät kühl halten.
- Öffnen Sie das Kühlgerät nicht häufiger als nötig.
- Lassen Sie das Kühlgerät nicht länger offen als nötig.

7.2 Kühlbox verwenden



HINWEIS

Wie jedes Kühlgerät muss Ihre Kühlbox einwandfrei belüftet sein, damit die entzogene Wärme abgeführt werden kann, andernfalls ist eine ordnungsgemäße Funktion nicht gewährleistet.

- Stellen Sie die Kühlbox auf eine feste Unterlage.
- Schließen Sie das 12-V-Anschlusskabel an den Zigarettenanzünder oder eine 12-V-Steckdose im Fahrzeug an.
- ✓ Die Kühlbox startet mit dem Kühlen des Innenraums.
- Wenn Sie die Kühlbox außer Betrieb nehmen, ziehen Sie den Anschlussstecker heraus.

7.3 An Bordnetz anschließen



HINWEIS

Wenn Sie das Kühlgerät an das Bordnetz Ihres Fahrzeugs anschließen, beachten Sie, dass Sie ggf. die Zündung einschalten müssen, damit das Kühlgerät mit Strom versorgt wird.

8 Störungsbeseitigung

Störung	Mögliche Ursache	Lösungsvorschlag
Ihre Box funktioniert nicht (Stecker ist eingesteckt).	An der 12-V-Steckdose (Zigarettenanzünder) im Fahrzeug liegt keine Spannung an.	In den meisten Fahrzeugen muss der Zündschalter eingeschaltet sein, damit der Zigarettenanzünder Spannung hat.
Die Box kühlt nicht (Stecker ist eingesteckt).	Der Innenlüfter oder das Kühlelement ist defekt.	Die Reparatur kann nur von einem zugelassenen Kundendienstbetrieb durchgeführt werden.
Betrieb an der 12-V-Steckdose (Zigarettenanzünder): Die Zündung ist eingeschaltet, und die Box funktioniert nicht.	Die Fassung des Zigarettenanzünders ist verschmutzt. Das hat einen schlechten elektrischen Kontakt zur Folge.	Wenn Ihr Kühlboxstecker in der Zigarettenanzünderfassung sehr warm wird, muss entweder die Fassung gereinigt werden, oder der Stecker ist möglicherweise nicht richtig zusammengebaut.
Ziehen Sie den Stecker aus der Steckdose und nehmen Sie folgende Prüfungen vor.	Die Sicherung des 12-V-Steckers ist durchgebrannt.	Tauschen Sie die Sicherung (5 A) des 12-V-Steckers (Abb. 2 1, Seite 3) aus.
	Die Fahrzeug-Sicherung ist durchgebrannt.	Tauschen Sie die Fahrzeug-Sicherung der 12-V-Steckdose (üblicherweise 15 A) aus (Beachten Sie dazu die Betriebsanweisungen zu Ihrem KFZ).

9 Reinigung und Pflege

**WARNUNG!**

Trennen Sie vor jeder Reinigung und Pflege das Kühlgerät von der Stromversorgung.

**ACHTUNG! Beschädigungsgefahr!**

- Reinigen Sie das Kühlgerät niemals unter fließendem Wasser oder gar im Spülwasser.
- Verwenden Sie zur Reinigung keine scharfen Reinigungsmittel oder harten Gegenstände, da diese das Kühlgerät beschädigen können.

- Reinigen Sie das Kühlgerät innen und außen gelegentlich mit einem feuchten Tuch.
- Stellen Sie sicher, dass die Be- und Entlüftungsöffnungen des Kühlgerätes frei von Staub und Verunreinigungen sind, damit die beim Betrieb entstehende Wärme abgeführt werden kann und das Kühlgerät keinen Schaden nimmt.
- Reinigen Sie regelmäßig die Deckeldichtung.

10 Gewährleistung

Es gilt die gesetzliche Gewährleistungsfrist. Sollte das Produkt defekt sein, wenden Sie sich bitte an die Niederlassung des Herstellers in Ihrem Land (Adressen siehe Rückseite der Anleitung) oder an Ihren Fachhändler.

Zur Reparatur- bzw. Gewährleistungsbearbeitung müssen Sie folgende Unterlagen mitschicken:

- eine Kopie der Rechnung mit Kaufdatum,
- einen Reklamationsgrund oder eine Fehlerbeschreibung.





11 Entsorgung

- Geben Sie das Verpackungsmaterial möglichst in den entsprechenden Recycling-Müll.



Wenn Sie das Produkt endgültig außer Betrieb nehmen, informieren Sie sich bitte beim nächsten Recyclingcenter oder bei Ihrem Fachhändler über die zutreffenden Entsorgungsvorschriften.

12 Technische Daten

BordBar TF14	
Art.-Nr.:	9600000499
Bruttoinhalt:	14 Liter
Anschlussspannung:	12 V _{DC}
Leistungsaufnahme:	36 W
Kühlleistung:	max. 25 °C unter Umgebungstemperatur
Abmessungen:	Abb. 3 , Seite 3
Gewicht:	4,6 kg
Prüfung/Zertifikat:	   

Veillez lire ce manuel avec attention avant de mettre l'appareil en service. Conservez ensuite ce manuel. En cas de passer de l'appareil, veuillez le transmettre au nouvel acquéreur.

Le fabricant décline toute responsabilité en cas de dommages provoqués par une **utilisation non-conforme de l'appareil** ou **par des erreurs de manipulation**.

Table des matières

1	Explication des symboles	23
2	Consignes de sécurité	23
3	Usage conforme	26
4	Pièces fournies	26
5	Accessoires	26
6	Description technique	27
7	Utilisation	27
8	Dépannage	29
9	Nettoyage et entretien	30
10	Garantie	30
11	Retraitement	31
12	Caractéristiques techniques	31

1 Explication des symboles

**AVERTISSEMENT !**

Consigne de sécurité : le non-respect de ces consignes peut entraîner la mort ou de graves blessures.

**ATTENTION !**

Consigne de sécurité : le non-respect de ces consignes peut entraîner des blessures.

**AVIS !**

Le non-respect de ces consignes peut entraîner des dommages matériels et des dysfonctionnements du produit.

**REMARQUE**

Informations complémentaires sur l'utilisation du produit.

2 Consignes de sécurité

2.1 Sécurité générale

**AVERTISSEMENT !**

- Si l'appareil présente des dégâts visibles, vous ne devez pas le mettre en service.
- Si le câble de raccordement de l'appareil est endommagé, il doit être remplacé par le fabricant, son service après-vente ou une personne de qualification similaire, afin d'éviter tout danger.
- Seul un personnel qualifié est habilité à effectuer des réparations sur l'appareil. Toute réparation mal effectuée risque d'entraîner de graves dangers.
- Les enfants âgés de 8 ans et plus ainsi que les personnes ayant des déficiences physiques, sensorielles ou mentales ou un manque d'expérience ou de connaissances peuvent utiliser ce produit à condition d'être sous surveillance ou d'avoir reçu des instructions concernant l'utilisation de l'appareil en toute sécurité et de comprendre les dangers qui en résultent.

- Le nettoyage et la maintenance ne doivent pas être effectués par des enfants sans surveillance.
- Les enfants ne doivent pas jouer avec cet appareil.
- Les enfants doivent être surveillés pour s'assurer qu'ils ne jouent pas avec l'appareil.
- Placez et utilisez l'appareil hors de portée des enfants de moins de 8 ans.
- Ne stockez aucune substance explosive comme p. ex. des aérosols contenant des agents propulseurs dans l'appareil.

**ATTENTION !**

- Débranchez l'appareil du secteur
 - avant tout nettoyage et entretien
 - après chaque utilisation
- Les aliments ne peuvent être conservés que dans leurs emballages originaux ou dans des récipients appropriés.

**AVIS !**

- Comparez la tension indiquée sur la plaque signalétique avec l'alimentation électrique dont vous disposez.
- Branchez l'appareil uniquement avec le câble de raccordement CC sur une prise CC du véhicule (par ex. un allume-cigare).
- Ne tirez jamais sur le câble de raccordement pour sortir la fiche de la prise.
- Débranchez de la batterie la glacière et les autres consommateurs d'énergie avant de raccorder un chargeur rapide.
- Débranchez ou éteignez la glacière lorsque vous éteignez le moteur. Dans le cas contraire, il se pourrait que la batterie se décharge.
- N'utilisez pas la glacière pour le transport de produits corrosifs ou de solvants.
- Cette glacière contient du cyclopentane inflammable dans son isolation. Les gaz contenus dans le matériau d'isolation exigent une procédure de retraitement particulière. Une fois que vous ne l'utilisez plus, recyclez l'appareil de manière conforme.

2.2 Consignes de sécurité concernant le fonctionnement de l'appareil



ATTENTION !

- Avant de mettre l'appareil en service, assurez-vous que la ligne d'alimentation électrique et la fiche sont sèches.



AVIS !

- N'utilisez aucun appareil électrique dans la glacière, sauf si ces appareils sont recommandés par le fabricant pour cet usage.
- Ne placez pas l'appareil près de flammes ou d'autres sources de chaleur (chauffage, rayons solaires, réchauds à gaz, etc.).
- **Danger de surchauffe !**
Veillez toujours à ce que la chaleur produite lors du fonctionnement soit suffisamment dissipée. Veillez à ce que l'appareil se trouve à une distance suffisante des murs ou des objets, de sorte que l'air puisse circuler.
- Assurez-vous que les fentes d'aération ne sont pas recouvertes.
- Ne pas remplir le bac intérieur de substances liquides ou de glace.
- Ne plongez jamais l'appareil dans l'eau.
- Tenez l'appareil et les câbles à l'abri de la chaleur et de l'humidité.

3 Usage conforme

L'appareil est conçu pour la réfrigération d'aliments.

L'appareil est conçu pour fonctionner sur une prise 12 V $\overline{=}$ du réseau de bord de votre voiture (allume-cigares), de votre bateau ou de votre camping-car.

L'appareil convient également au camping. L'appareil ne doit pas être exposé à la pluie. Son utilisation peut varier : boîtier ou armoire.



ATTENTION ! Risque pour la santé !

Veillez vérifier si la puissance frigorifique de l'appareil correspond à la température de conservation recommandée pour les aliments ou les médicaments que vous souhaitez refroidir.



REMARQUE

En cas de fonctionnement de l'appareil sur secteur à courant alternatif 220 – 240 V, nous vous recommandons l'utilisation d'un redresseur de courant du secteur.

4 Pièces fournies

Pos. dans fig. 1, page 3	Quantité	Désignation
1	1	BordBar TF 14 (N° d'article 9600000499)
2	1	Câble de raccordement pour prise 12 V $\overline{=}$
–	1	Notice d'utilisation

5 Accessoires

Disponibles en accessoires (non compris dans la livraison) :

Désignation	N° d'article
Relais de protection voltométrique (12 V, 5 A)	9600000446
Adaptateur secteur (230 V – 12 V)	9102600030

6 Description technique

La glacière convient pour une utilisation mobile. Elle peut réfrigérer des aliments jusqu'à 25 °C au-dessous de la température ambiante.

La réfrigération est assurée par effet Peltier avec évacuation de la chaleur par ventilateur.

Des poches extérieures fournissent des possibilités supplémentaires de rangement. Tenez compte du fait que les objets qui y sont rangés **ne sont pas** refroidis.

7 Utilisation



ATTENTION ! Risque pour la santé !

Les aliments ne peuvent être conservés que dans leurs emballages originaux ou dans des récipients appropriés.



AVIS !

- Veillez à ne déposer dans la glacière que des objets ou des aliments qui peuvent être réfrigérés ou congelés à la température sélectionnée.
- Veillez à ce que les boissons ou aliments placés dans des récipients en verre ne soient pas soumis à des températures trop basses. En gelant, le volume des boissons et aliments liquides augmente. Les récipients en verre risquent alors de se casser.



REMARQUE

Avant de mettre en service le réfrigérateur neuf, vous devez, pour des raisons d'hygiène, le nettoyer à l'intérieur et à l'extérieur à l'aide d'un tissu humide (voir aussi chapitre « Nettoyage et entretien », page 30).

7.1 Comment économiser de l'énergie ?

- Choisissez un emplacement bien aéré et à l'abri du soleil.
- Laissez refroidir les aliments chauds avant de les déposer dans la glacière.
- Ne pas ouvrir la glacière plus souvent que nécessaire.
- Ne laissez pas la glacière ouverte plus longtemps que nécessaire.

7.2 Utilisation de la glacière



REMARQUE

Comme tout appareil de réfrigération, votre réfrigérateur doit être parfaitement ventilé afin que la chaleur dégagée soit évacuée, sans quoi un fonctionnement correct ne saurait être garanti.

- Placez la glacière sur une surface stable.
- Raccordez le câble 12 V sur l'allume-cigares ou sur une prise 12 V dans le véhicule.
- ✓ La glacière commence la réfrigération du compartiment intérieur.
- Lorsque vous mettez la glacière hors service, débranchez la prise de raccordement.

7.3 Raccordement à un allume-cigare



REMARQUE

Lorsque vous raccordez la glacière à l'allume-cigare de votre véhicule, veillez à ce que l'allumage soit en marche pour que l'appareil soit alimenté en électricité.

8 Dépannage

Problème	Cause éventuelle	Solution proposée
Votre glacière ne fonctionne pas (le connecteur est branché).	La prise 12 V (allume-cigares) de votre véhicule n'est pas sous tension.	Dans la plupart des véhicules, le contact doit être mis pour que l'allume-cigares soit sous tension.
La glacière ne refroidit pas (le connecteur est branché).	Le ventilateur intérieur ou l'élément réfrigérant est défectueux.	La réparation peut être effectuée uniquement par un service après-vente agréé.
Fonctionnement au niveau de Prise 12 V (allume-cigares) : Le contact est mis, mais la glacière ne fonctionne pas.	La prise de l'allume-cigares est sale. Ceci entraîne un mauvais contact électrique.	Si la fiche de votre glacière devient très chaude lorsqu'elle est branchée dans la prise de l'allume-cigares, c'est que la prise de l'allume-cigares doit être nettoyée ou que la fiche n'est pas bien montée.
Retirez la fiche de la prise, puis procédez aux contrôles suivants.	Le fusible de la prise 12 V est grillé.	Remplacez le fusible (5 A) de la prise 12 V (fig. 2 1, page 3).
	Le fusible du véhicule correspondant à l'allume-cigares est grillé.	Remplacez le fusible du véhicule correspondant à la prise 12 V (normalement 15 A) (veuillez respecter les instructions du manuel d'entretien de votre véhicule).

9 Nettoyage et entretien



AVERTISSEMENT !

Avant toute opération de nettoyage ou d'entretien de l'appareil, veuillez à le mettre hors secteur.



AVIS ! Risque d'endommagement !

- Ne nettoyez jamais la glacière à l'eau courante et ne la plongez pas non plus dans l'eau.
- N'utilisez pour le nettoyage ni produits abrasifs ni objets durs qui pourraient endommager la glacière.

- Nettoyez de temps à autre l'appareil à l'intérieur et à l'extérieur avec un chiffon humide.
- Assurez-vous que les ouvertures d'aération et de ventilation de l'appareil ne sont pas encombrées de saletés ou de poussières, pour que la chaleur générée par le fonctionnement soit évacuée et que l'appareil ne soit pas endommagé.
- Nettoyez régulièrement le joint du couvercle.

10 Garantie

Le délai légal de garantie s'applique. Si le produit s'avérait défectueux, veuillez vous adresser à la filiale du fabricant située dans votre pays (voir adresses au verso du présent manuel) ou à votre revendeur spécialisé.

Veuillez y joindre les documents suivants pour la gestion des réparations et de la garantie :

- une copie de la facture avec la date d'achat,
- le motif de la réclamation ou une description du dysfonctionnement.





11 Retraitement

- Jetez les emballages dans les conteneurs de déchets recyclables prévus à cet effet.



Lorsque vous mettez votre produit définitivement hors service, informez-vous auprès du centre de recyclage le plus proche ou auprès de votre revendeur spécialisé sur les prescriptions relatives au retraitement des déchets.

12 Caractéristiques techniques

BordBar TF14	
N° d'article:	9600000499
Contenu brut :	14 litres
Tension de raccordement :	12 V==
Puissance absorbée :	36 W
Puissance frigorifique :	maximum 25 °C en dessous de la température ambiante
Dimensions :	fig. 3 , page 3
Poids :	4,6 kg
Contrôle/certificat :	   

Lea atentamente este manual antes de la puesta en funcionamiento del aparato y consérvelo en un lugar seguro para futuras consultas. En caso de vender o entregar el aparato a otra persona, entregue también estas instrucciones.

El fabricante declina toda responsabilidad por los daños causados por **el uso inadecuado** o por el **uso incorrecto** del aparato.

Índice

1	Aclaración de los símbolos	33
2	Indicaciones de seguridad	33
3	Uso adecuado	35
4	Volumen de entrega	36
5	Accesorios	36
6	Descripción técnica	36
7	Manejo	37
8	Solución de averías	39
9	Limpieza y mantenimiento	40
10	Garantía legal	40
11	Eliminación de material	40
12	Datos técnicos	41

1 Aclaración de los símbolos

**¡ADVERTENCIA!**

Indicación de seguridad: su incumplimiento puede acarrear la muerte o graves lesiones.

**¡ATENCIÓN!**

Indicación de seguridad: su incumplimiento puede acarrear lesiones.

**¡AVISO!**

Su incumplimiento puede acarrear daños materiales y perjudicar el correcto funcionamiento del producto.

**NOTA**

Información adicional para el manejo del producto.

2 Indicaciones de seguridad

2.1 Seguridad general

**¡ADVERTENCIA!**

- No ponga el aparato en funcionamiento si presenta desperfectos visibles.
- Si se daña el cable de conexión del aparato, éste deberá ser reemplazado por el fabricante, su servicio de atención al cliente o una persona cualificada para evitar así posibles peligros.
- Sólo personal especializado puede realizar reparaciones en el aparato. Las reparaciones realizadas indebidamente pueden dar lugar a situaciones de considerable peligro.
- Los niños mayores de 8 años y las personas de capacidad física, sensorial o mental disminuida, así como aquellas personas con falta de experiencia y/o conocimientos suficientes solo podrán utilizar este aparato si están vigilados o han sido instruidos respecto al uso seguro del aparato y a los posibles peligros que pueden emanar de él.
- Los niños solo podrán realizar las tareas de limpieza y mantenimiento bajo vigilancia.

- Los niños no están autorizados a jugar con el aparato.
- Se ha de vigilar a los niños para garantizar que no usen este aparato como juguete.
- Mantenga y utilice el aparato fuera del alcance de los niños menores de 8 años.
- No guarde en el aparato sustancias con peligro de explosión como, p. ej., atomizadores con gases combustibles.



¡ATENCIÓN!

- Desconecte el aparato de la red
 - antes de realizar cualquier tarea de limpieza y mantenimiento;
 - después de cada uso.
- Los alimentos sólo se pueden guardar en los envases originales o en recipientes adecuados.



¡AVISO!

- Compare el valor de tensión indicado en la placa de características con el suministro de energía existente.
- Conecte el aparato únicamente con el cable de alimentación CC a una caja de enchufe CC en el vehículo (por ejemplo mechero del vehículo)
- No extraiga nunca la clavija de la caja de enchufe tirando del cable de conexión.
- Desconecte de la batería el aparato refrigerador u otros dispositivos consumidores si va a conectar un cargador rápido.
- Desconecte la conexión o apague el aparato cuando apague el motor. De lo contrario podrá descargarse la batería.
- Este aparato refrigerador no es apto para transportar sustancias corrosivas o disolventes.
- Este aislamiento de este aparato refrigerador contiene ciclopentano inflamable. Los gases presentes en el material aislante requieren un proceso de eliminación especial. Elimine debidamente el aparato al final de su vida útil.

2.2 Seguridad durante el funcionamiento del aparato



¡ATENCIÓN!

- Antes de la puesta en funcionamiento, asegúrese de que el cable de alimentación y la clavija de enchufe estén secos.

**¡AVISO!**

- No utilice ningún aparato eléctrico dentro de la nevera, a no ser que el aparato en cuestión haya sido recomendado para ello por el fabricante.
- No coloque el aparato cerca de llamas vivas ni de otras fuentes de calor (calefacción, radiación directa del sol, estufas de gas, etc.).
- **¡Peligro de sobrecalentamiento!**
Asegúrese todo el tiempo de que el calor producido durante el funcionamiento se puede desalojar adecuadamente. Asegúrese de que el aparato guarda la suficiente distancia con las paredes u objetos, de forma que el aire pueda circular.
- Procure que no se obstruyan las ranuras de ventilación.
- No introduzca líquidos ni hielo en el contenedor interior.
- No sumerja nunca el aparato en agua.
- Proteja el aparato y los cables del calor y de la humedad.

3 Uso adecuado

Esta nevera es apta para enfriar alimentos.

El aparato está diseñado para conectarlo a una caja de enchufe de 12 V $\overline{=}$ de la red de a bordo de un vehículo (mechero del vehículo), de una embarcación o de una autocaravana.

También es adecuado para su uso en acampadas. El aparato no debe estar expuesto a la lluvia. Se puede utilizar como caja o como armario.

**¡ATENCIÓN! ¡Riesgo para la salud!**

Compruebe si la potencia de refrigeración del aparato cumple las exigencias de los alimentos o medicamentos que desea enfriar.

**NOTA**

Para el funcionamiento del aparato en una red de corriente alterna de 220 – 240 V, recomendamos el uso de un rectificador de corriente.

4 Volumen de entrega

Pos. en fig. 1, página 3	Cantidad	Denominación
1	1	BordBar TF14 (Nº de artículo 9600000499)
2	1	Cable de alimentación para conexión de 12 V===
-	1	Instrucciones de uso

5 Accesorios

Disponibles como accesorio (no incluidos en el volumen de entrega):

Denominación	Nº de artículo
Controlador de tensión (12 V, 5 A)	9600000446
Adaptador de red (230 V – 12 V)	9102600030

6 Descripción técnica

La nevera está prevista para un uso portátil. La nevera es capaz de enfriar productos o mantenerlos fríos hasta un máximo de 25 °C por debajo de la temperatura ambiente.

La refrigeración se produce por efecto Peltier libre de desgaste y con evacuación de calor a través de un ventilador.

Los compartimentos adicionales exteriores sirven para guardar objetos. Tenga en cuenta que los objetos aquí guardados **no** se enfrían.

7 Manejo



¡ATENCIÓN! ¡Riesgo para la salud!

Los alimentos sólo se pueden guardar en los envases originales o en recipientes adecuados.



¡AVISO!

- Asegúrese de que en la nevera solo hay objetos o productos que puedan enfriarse a la temperatura seleccionada.
- Asegúrese de que las bebidas o los alimentos envasados en recipientes de cristal no se enfríen demasiado. Si dichos productos se congelasen, podrían estallar los recipientes de cristal.



NOTA

Por razones de higiene, debería limpiar la nevera nueva por dentro y por fuera con un paño húmedo antes de ponerla en funcionamiento (véase también el capítulo “Limpieza y mantenimiento” en la página 40).

7.1 Consejos para el ahorro de energía

- Elija un lugar de montaje correctamente ventilado y protegido de la radiación solar.
- Antes de introducir alimentos calientes, deje que se enfríen.
- Evite abrir la nevera más de lo necesario.
- No deje la nevera abierta más tiempo del que sea necesario.

7.2 Utilización de la nevera

**NOTA**

Como todo aparato frigorífico, la nevera debe estar suficientemente ventilada, para poder evacuar el calor extraído. De lo contrario no se garantiza su funcionamiento correcto.

- Coloque la nevera sobre una base firme.
- Conecte el cable de conexión de 12 V al mechero del vehículo o a una caja de enchufe de 12 V en el vehículo.
- ✓ La nevera empieza a refrigerar el interior.
- Cuando ponga la nevera fuera de funcionamiento, desenchufe la clavija de conexión.

7.3 Conectar al mechero del vehículo

**NOTA**

Cuando conecte la nevera al mechero del vehículo, tenga en cuenta que, en caso necesario, tendrá que accionar el encendido del vehículo para que el aparato obtenga suministro de corriente.

8 Solución de averías

Avería	Causa posible	Propuesta de solución
La nevera no funciona (está enchufada).	No hay tensión en la caja de enchufe de 12 V (mechero) del vehículo.	En la mayoría de los vehículos debe estar conectado el interruptor de encendido para que el mechero tenga corriente.
La nevera no enfría (está enchufada).	El ventilador interno o el elemento refrigerador están averiados.	Sólo un servicio de asistencia técnica autorizado puede realizar las reparaciones.
<p>Funcionamiento con la caja de enchufe de 12 V (mechero del vehículo): El encendido está conectado pero la nevera no funciona.</p> <p>Desenchufe la clavija de la caja de enchufe y realice las siguientes comprobaciones.</p>	<p>El alojamiento del mechero está sucio, de modo que el contacto eléctrico es defectuoso.</p> <hr/> <p>Se ha fundido el fusible de la clavija de 12 V.</p> <hr/> <p>Se ha fundido el fusible del vehículo.</p>	<p>Cuando la clavija de la nevera se calienta demasiado en el alojamiento del mechero puede ser que dicho alojamiento esté sucio, en cuyo caso se deberá limpiar, o también es posible que no se haya montado la clavija correctamente.</p> <hr/> <p>Cambie el fusible (5 A) de la clavija de 12 V (fig. 2 1, página 3).</p> <hr/> <p>Cambie el fusible de la caja de enchufe de 12 V del vehículo (normalmente 15 A) (consulte para ello las instrucciones de su automóvil).</p>

9 Limpieza y mantenimiento



¡ADVERTENCIA!

Desconecte el aparato de la red antes de proceder con la limpieza o el mantenimiento del mismo.



¡AVISO! ¡Peligro de ocasionar daños materiales!

- Nunca limpie la nevera bajo el chorro de agua corriente ni inmersa en agua jabonosa.
- No emplee productos de limpieza corrosivos u objetos que puedan arañar o deteriorar el aparato durante su limpieza.

- Limpie de vez en cuando el interior y el exterior de la nevera con un paño húmedo.
- Asegúrese de que las aberturas de ventilación y desaireación del aparato están limpias de polvo para que se pueda evacuar el calor generado durante el funcionamiento y el aparato no resulte perjudicado.
- Limpie con regularidad la junta de la tapa.

10 Garantía legal

Rige el plazo de garantía legal. Si el producto presenta algún defecto, diríjase a la sucursal del fabricante de su país (ver direcciones en el dorso de estas instrucciones) o a su establecimiento especializado.

Para la tramitación de la reparación y de la garantía debe enviar también los siguientes documentos:

- una copia de la factura con fecha de compra,
- el motivo de la reclamación o una descripción de la avería.





11 Eliminación de material

- Deseche el material de embalaje en el contenedor de reciclaje correspondiente.



Cuando vaya a desechar definitivamente el producto, infórmese en el centro de reciclaje más cercano o en un comercio especializado sobre las normas pertinentes de eliminación de materiales.

12 Datos técnicos

BordBar TF14	
Nº de artículo:	9600000499
Capacidad bruta:	14 litros
Tensión de conexión:	12 V==
Consumo de potencia:	36 W
Capacidad de enfriamiento:	un máx. de 25 °C por debajo de la temperatura ambiente
Dimensiones:	fig. 3 , página 3
Peso:	4,6 kg
Inspección / Certificado:	   

Por favor, leia atentamente este manual antes da colocação em funcionamento do aparelho e guarde-o em local seguro. Em caso de revenda do aparelho, entregue o manual ao novo comprador.

O fabricante não se responsabiliza por danos resultantes de uma **utilização inadequada** ou de uma **operação incorrecta**.

Índice

1	Explicação dos símbolos	43
2	Indicações de segurança	43
3	Utilização adequada	46
4	Material fornecido	46
5	Acessórios	46
6	Descrição técnica	47
7	Operação	47
8	Resolução de falhas	49
9	Limpeza e manutenção	50
10	Garantia	50
11	Eliminação	50
12	Dados técnicos	51

1 Explicação dos símbolos

**AVISO!**

Indicação de segurança: o incumprimento pode provocar a morte ou ferimentos graves.

**PRECAUÇÃO!**

Indicação de segurança: o incumprimento pode provocar ferimentos.

**NOTA!**

O incumprimento pode causar danos materiais e pode prejudicar o funcionamento do produto.

**OBSERVAÇÃO**

Informações suplementares sobre a operação do produto.

2 Indicações de segurança

2.1 Segurança geral

**AVISO!**

- Quando o aparelho apresentar danos visíveis, ele não deve ser colocado em funcionamento.
- Quando o cabo de conexão for danificado, o mesmo tem de ser substituído pelo fabricante, pela sua assistência técnica ou por uma pessoa com qualificações equivalentes para evitar perigos.
- As reparações neste aparelho apenas devem ser realizadas por técnicos especializados. As reparações inadequadas podem provocar perigos substanciais.
- Este aparelho pode ser utilizado por crianças a partir dos 8 anos, assim como por pessoas com capacidades físicas, sensoriais ou mentais reduzidas e/ou com insuficiente experiência e conhecimento, quando supervisionadas ou quando tenham recebido informação acerca da utilização segura do aparelho e tenham compreendido os perigos dele resultantes.

- A limpeza e a manutenção por parte do utilizador não podem ser efetuadas por crianças sem supervisão.
- As crianças não podem brincar com o aparelho.
- As crianças devem ser supervisionadas para garantir que não brincam com o aparelho.
- Guarde e utilize o aparelho fora do alcance de crianças com idade inferior a 8 anos.
- Não guarde as substâncias com risco de explosão, como p.ex. latas de spray com gás carburante inflamável, no aparelho.

**PRECAUÇÃO!**

- Separe o aparelho da rede
 - antes de cada limpeza e conservação
 - após cada utilização
- Os géneros alimentícios apenas podem ser armazenados nas embalagens originais ou recipientes adequados.

**NOTA!**

- Compare a indicação da tensão na placa de características com a alimentação de energia existente.
- Ligue o aparelho apenas com o cabo de ligação DC à tomada de bordo DC (p. ex. isqueiro) no veículo.
- Nunca retire a ficha da tomada eléctrica puxando pelo cabo de conexão.
- Desconecte a sua geleira e outros consumidores da bateria antes de conectar um carregador rápido.
- Separe a ligação ou desligue a geleira se desligar o motor. Caso contrário, a bateria pode ficar descarregada.
- A geleira não é adequada para o transporte de substâncias corrosivas ou substâncias com solventes.
- Este aparelho contém ciclopentano inflamável no isolamento. Os gases no material de isolamento requerem um processo de eliminação especial. No final da sua vida útil, entregue o aparelho num ponto de eliminação apropriado.

2.2 Segurança durante a utilização do aparelho



PRECAUÇÃO!

- Antes da colocação em funcionamento, tenha atenção para que o cabo de conexão e a ficha estejam secos.



NOTA!

- Não utilize aparelhos eléctricos dentro da geleira, excepto se estes aparelhos tiverem sido recomendados pelo fabricante.
- Não coloque o aparelho na proximidade de chamas abertas ou outras fontes de calor (aquecimento, radiação solar intensa, fogões a gás, etc.).
- **Perigo de sobreaquecimento!**
Tenha sempre atenção para que o calor gerado durante o funcionamento possa ser dissipado adequadamente. Certifique-se de que o aparelho está posicionado com uma distância suficiente em relação a paredes ou objectos de modo a que o ar possa circular livremente.
- Tenha atenção para que as aberturas de ventilação não sejam cobertas.
- Não verta líquidos ou gelo para dentro do recipiente interior.
- Nunca mergulhe o aparelho em água.
- Proteja o aparelho e os cabos do calor e da humidade.

3 Utilização adequada

A geleira é adequada para a utilização móvel. Serve para conservar os alimentos frescos ou quentes.

O aparelho foi concebido para funcionar através de uma tomada de bordo de 12 V $\overline{=}$ de um veículo (isqueiro), barco ou de uma caravana.

O aparelho também é adequado para campismo. O aparelho não pode ser exposto à chuva.



PRECAUÇÃO! Risco para a saúde!

Por favor, verifique se a potência de refrigeração do aparelho cumpre os requisitos dos alimentos ou dos medicamentos que pretende refrigerar.



OBSERVAÇÃO

Para o funcionamento do aparelho na rede de corrente alternada de 230 V, recomendamos a utilização de um retificador de rede.

4 Material fornecido

Pos. na fig. 1, página 3	Quant.	Designação
1	1	BordBar TF14 (n.º de artigo 9600000499)
2	1	Cabo de ligação para conexão de 12 V $\overline{=}$
-	1	Manual de instruções

5 Acessórios

Disponível como acessório (não consta do material fornecido):

Designação	N.º de artigo
Controlador de tensão (12 V, 5 A)	9600000446
Adaptador de rede (230 V – 12 V)	9102600030

6 Descrição técnica

A geleira é adequada para a utilização móvel. A mesma permite refrescar e manter os produtos frescos até, no máx., 25 °C.

A refrigeração é uma refrigeração tipo Peltier sem desgaste com dissipação de calor por uma ventoinha.

As bolsas adicionais no exterior servem como outra possibilidade de arrumação. Lembre-se de que os objetos nelas contidos **não** são refrigerados.

7 Operação



PRECAUÇÃO! Risco para a saúde!

Os géneros alimentícios apenas podem ser armazenados nas embalagens originais ou recipientes adequados.



NOTA!

- Tenha atenção para que na geleira apenas se encontrem objectos ou produtos que possam ser refrigerados para a temperatura seleccionada.
- Tenha atenção para que as bebidas ou os alimentos em recipientes de vidro não arrefeçam em demasia. Ao esfriar, as bebidas ou os alimentos líquidos dilatam. Deste modo, os recipientes de vidro podem ser destruídos.



OBSERVAÇÃO

Por motivos de higiene, antes de colocar a nova geleira em funcionamento, deve limpar o seu interior e exterior com um pano húmido (ver também capítulo “Limpeza e manutenção” na página 50).

7.1 Dicas sobre a economia de energia

- Escolha um local de utilização bem arejado e protegido de raios solares.
- Primeiro, deixe as refeições quentes arrefecer antes de as manter frescas.
- Não abra a geleira mais do que as vezes necessárias.
- Não deixe a geleira aberta mais tempo do que o necessário.

7.2 Utilizar a geleira



OBSERVAÇÃO

Como qualquer aparelho de refrigeração, a geleira tem de ser bem ventilada para que o calor retirado possa ser dissipado, caso contrário, não está garantido um funcionamento correto.

- ▶ Coloque a geleira sobre uma superfície estável.
- ▶ Ligue o cabo de conexão de 12 V ao isqueiro ou à tomada de 12 V do veículo.
- ✓ A geleira inicia a refrigeração do interior.
- ▶ Caso pretenda desligar a geleira, desligue o cabo de conexão.

7.3 Conectar ao isqueiro



OBSERVAÇÃO

Se conectar a geleira ao isqueiro do seu veículo, lembre-se de que, eventualmente, terá de ligar a ignição para que o aparelho seja alimentado com corrente.

8 Resolução de falhas

Falha	Possível causa	Sugestão de solução
A sua geleira não funciona (ficha inserida na tomada).	A tomada de 12 V (isqueiro) do veículo não tem corrente.	Na maioria dos veículos, a ignição tem de estar ligada para que o isqueiro do veículo tenha corrente elétrica.
A geleira não refrigera (ficha inserida na tomada).	O ventilador interno ou o elemento de refrigeração está avariado.	A reparação apenas pode ser realizada por um serviço de assistência técnica autorizado.
Funcionamento numa tomada de 12 V (isqueiro): A ignição está ligada e a geleira não funciona.	O suporte do isqueiro está sujo. Isto resulta num mau contacto elétrico.	Quando a ficha da sua geleira ficar muito quente no suporte do isqueiro do veículo, é necessário limpar o suporte ou é possível que a ficha não esteja montada correctamente.
Retire a ficha da tomada e realize as seguintes verificações.	O fusível da ficha de 12 V está queimado.	Substitua o fusível (5 A) da ficha de 12 V (fig. 2 1, página 3).
	O fusível do veículo está queimado.	Substitua o fusível do veículo da tomada de 12 V (normalmente 15 A) (para isso consulte o manual de instruções do seu veículo).

9 Limpeza e manutenção

**AVISO!**

Antes de cada limpeza e conservação, separe o aparelho da rede.

**NOTA! Perigo de danos!**

- Nunca limpe a geleira debaixo de água corrente nem dentro de água de lavar a loiça.
- Não utilize produtos de limpeza abrasivos ou objectos duros para a limpeza, uma vez que podem danificar a geleira.

- De vez em quando, limpe o interior e o exterior do aparelho com um pano húmido.
- Certifique-se que as aberturas de ventilação e extracção de ar do aparelho estão livres de pó e sujidade para que, durante o funcionamento, o ar quente possa ser extraído e o aparelho não seja danificado.
- Limpe regularmente a vedação da tampa.

10 Garantia

É válido o prazo de garantia legal. Se o produto estiver com defeito, por favor, dirija-se à representação do fabricante no seu país (endereços, ver verso do manual) ou ao seu revendedor.

Para fins de reparação ou de garantia, terá de enviar os seguintes documentos em conjunto:

- uma cópia da factura com a data de aquisição,
- um motivo de reclamação ou uma descrição da falha.





11 Eliminação

- Sempre que possível, coloque o material de embalagem no respectivo contentor de reciclagem.



Para colocar o aparelho definitivamente fora de funcionamento, por favor, informe-se junto do centro de reciclagem mais próximo ou revendedor sobre as disposições de eliminação aplicáveis.

12 Dados técnicos

	BordBar TF14
N.º art.:	9600000499
Volume bruto:	14 l
Tensão de conexão:	12 V \equiv
Consumo:	36 W
Potência de refrigeração:	máx. 25 °C abaixo da temperatura ambiente
Dimensões:	fig. 3 , página 3
Peso	4,6 kg
Verificação/Certificado:	   

Prima di effettuare la messa in funzione leggere accuratamente questo manuale di istruzioni, conservarlo e, in caso di trasmissione dell'apparecchio consegnarlo all'utente successivo.

Il produttore declina ogni responsabilità per danni risultanti da un **uso non conforme alla destinazione** o **da un impiego scorretto**.

Indice

1	Spiegazione dei simboli	53
2	Indicazioni di sicurezza	53
3	Uso conforme alla destinazione	55
4	Dotazione	56
5	Accessori	56
6	Descrizione tecnica.	56
7	Impiego	57
8	Eliminazione dei disturbi.	58
9	Pulizia e cura	59
10	Garanzia	59
11	Smaltimento	60
12	Specifiche tecniche.	60

1 Spiegazione dei simboli

**AVVERTENZA!**

Avviso di sicurezza: la mancata osservanza di questo avviso può causare ferite gravi anche mortali.

**ATTENZIONE!**

Avviso di sicurezza: la mancata osservanza di questo avviso può essere causa di lesioni.

**AVVISO!**

La mancata osservanza di questa nota può causare danni materiali e compromettere il funzionamento del prodotto.

**NOTA**

Informazioni integranti relative all'impiego del prodotto.

2 Indicazioni di sicurezza

2.1 Sicurezza generale

**AVVERTENZA!**

- Se l'apparecchio presenta danni visibili, non metterlo in funzione.
- Se il cavo di allacciamento di questo apparecchio viene danneggiato, esso deve essere sostituito dal produttore, da parte del suo servizio clienti, oppure da una persona sufficientemente qualificata, al fine di evitare pericoli.
- Questo apparecchio deve essere riparato solo da personale specializzato. Le riparazioni effettuate in modo scorretto potrebbero causare rischi enormi.
- Il presente apparecchio può essere usato da bambini a partire dagli 8 anni e da utenti con ridotte capacità fisiche, sensoriali o mentali o inesperti e/o con conoscenze insufficienti, se non sono lasciati soli o se sono stati istruiti sull'utilizzo sicuro dell'apparecchio e hanno compreso i pericoli che possono insorgere.
- La pulizia e la manutenzione da parte dell'utente non possono essere compiute da bambini lasciati soli.

- I bambini non possono giocare con l'apparecchio.
- Sorvegliare i bambini per evitare che giochino con l'apparecchio.
- Conservare e utilizzare l'apparecchio lontano dalla portata dei bambini al di sotto degli 8 anni.
- Nell'apparecchio non conservare sostanze esplosive come ad es. bombolette spray con gas propellente infiammabile.

**ATTENZIONE!**

- Staccare l'apparecchio dalla rete
 - prima di effettuare la pulizia e la cura
 - dopo ogni utilizzo
- I prodotti alimentari possono essere conservati solo nelle confezioni originali o in contenitori adeguati.

**AVVISO!**

- Confrontare i dati della tensione riportati sulla targhetta con quelli delle prese e degli attacchi disponibili.
- Collegare l'apparecchio solo con il cavo di allacciamento CC alla spina CC del veicolo (ad es. accendisigari).
- Non estrarre mai la spina dalla presa tirando il cavo di allacciamento.
- Staccare il frigorifero e le altre utenze dalla batteria prima di collegare il caricabatterie rapido.
- Interrompere il collegamento o spegnere il frigorifero se il motore viene spento. Altrimenti la batteria si può scaricare.
- Il frigorifero non è adatto per il trasporto di sostanze corrosive o solventi.
- Questo frigorifero contiene nell'isolamento ciclopentano infiammabile. I gasi contenuti nel materiale di isolamento richiedono un processo di smaltimento particolare. Al termine della sua vita utile, smaltire l'apparecchio in modo conforme.

2.2 Sicurezza durante il funzionamento dell'apparecchio

**ATTENZIONE!**

- Prima della messa in funzione assicurarsi che la linea di alimentazione e la spina siano asciutte.

**AVVISO!**

- Non utilizzare apparecchi elettrici all'interno del frigorifero ad eccezione di quelli consigliati dallo stesso produttore.
- Non collocare l'apparecchio nelle vicinanze di fiamme libere o altre fonti di calore (riscaldamento, intensa esposizione ai raggi solari, forni a gas ecc.).
- **Pericolo di surriscaldamento!**
Assicurarsi che il calore generato durante il funzionamento sfiori sufficientemente. Assicurarsi che la distanza fra l'apparecchio e le pareti o altri oggetti sia tale che l'aria possa circolare liberamente.
- Fare attenzione che le feritoie di aerazione non vengano coperte.
- Non versare nessun tipo di liquido o ghiaccio nel contenitore interno.
- Non immergere mai l'apparecchio in acqua.
- Proteggere l'apparecchio e i cavi dal caldo e dall'umidità.

3 Uso conforme alla destinazione

Il frigorifero è adatto per raffreddare generi alimentari.

L'apparecchio è stato ideato per il funzionamento con una presa di rete di bordo da 12 V $\overline{=}$ di un'auto (accendisigari), di una barca o di un camper.

L'apparecchio è adatto anche per il campeggio. L'apparecchio non deve essere esposto a pioggia. Può essere utilizzato come frigorifero portatile o come frigorifero fisso.

**ATTENZIONE! Pericolo per la salute!**

Controllare che la capacità di raffreddamento dell'apparecchio sia conforme ai requisiti degli alimenti o medicinali che si desidera raffreddare.

**NOTA**

Per il funzionamento dell'apparecchio con collegamento alla rete di alimentazione in corrente alternata da 220 – 240 V, si consiglia un raddrizzatore di rete.

4 Dotazione

Pos. a fig. 1 , pagina 3	Quantità	Denominazione
1	1	BordBar TF14 (N. articolo 9600000499)
2	1	cavo di allacciamento per collegamento da 12 V $\overline{=}$
-	1	Istruzioni per l'uso

5 Accessori

Disponibile come accessorio (non in dotazione):

Denominazione	N. articolo
Dispositivo di controllo tensione (12 V, 5 A)	9600000446
Adattatore di rete (230 V – 12 V)	9102600030

6 Descrizione tecnica

L'apparecchio si adatta anche ad essere utilizzato come frigorifero portatile. Può raffreddare e mantenere freddi prodotti fino a un max. di 25 °C al di sotto della temperatura ambiente oppure riscaldarli.

Il raffreddamento viene generato mediante un sistema refrigerante detto di Peltier resistente all'usura e completo di ventola per asportare il calore.

Tasche esterne supplementari servono come ulteriore spazio portaoggetti. Non dimenticare che gli oggetti ivi conservati **non** vengono raffreddati.

7 Impiego



ATTENZIONE! Pericolo per la salute!

I prodotti alimentari possono essere conservati solo nelle confezioni originali o in contenitori adeguati.



AVVISO!

- Assicurarsi che nel frigorifero si trovino solo oggetti o prodottiche possono essere raffreddati alla temperatura selezionata.
- Prestare attenzione a non raffreddare eccessivamente bevande liquide conservate in contenitori di vetro, in quanto esse si dilatano se congelate, provocando la rottura del contenitore di vetro.



NOTA

Per motivi igienici, prima della messa in funzione iniziale del frigorifero, pulirne l'interno e l'esterno con un panno umido (vedi anche capitolo "Pulizia e cura" a pagina 59).

7.1 Suggerimenti per risparmiare energia

- Scegliere un luogo di impiego ben aerato e riparato dai raggi solari.
- Prima di immagazzinare cibi caldi nell'apparecchio, lasciarli prima raffreddare.
- Non aprire il frigorifero più spesso del necessario.
- Non lasciare il frigorifero aperto più del necessario.

7.2 Impiego del frigorifero



NOTA

Anche questo frigorifero, come tutti gli altri, deve essere perfettamente aerato, in modo tale che il calore generato possa fuoriuscire; in caso contrario non viene garantito un funzionamento corretto.

- Collocare il frigorifero su una base stabile.
- Collegare il cavo di allacciamento da 12 V all'accendisigari oppure alla presa da 12 V del veicolo.
- ✓ Lo spazio interno del frigorifero inizia a raffreddarsi.
- Se il frigorifero rimane inutilizzato per un periodo lungo, estrarre il connettore.

7.3 Collegamento all'accendisigari



NOTA

Se il frigorifero viene collegato all'accendisigari del veicolo, fare attenzione se è necessario inserire l'accensione per alimentare l'apparecchio con la corrente.

8 Eliminazione dei disturbi

Disturbo	Possibile causa	Proposta di soluzione
Il frigorifero non funziona (la spina è inserita).	Nella presa da 12 V (accendisigari) del veicolo non c'è tensione.	Nella maggior parte dei veicoli è necessario che l'interruttore di accensione sia inserito perché all'accendisigari possa arrivare tensione.
Il frigorifero non raffredda (la spina è inserita).	La ventola interna o l'elemento raffreddante è guasta/o.	I lavori di riparazione devono essere effettuati solo da un Punto Assistenza Clienti autorizzato.
Funzionamento con collegamento alla presa da 12 V (accendisigari): L'accensione è inserita e il frigorifero non funziona. Estrarre la spina dalla presa ed eseguire le seguenti verifiche.	La presa dell'accendisigari è sporca. Questo provoca un contatto elettrico sbagliato.	Se la spina del vostro frigorifero inserita nella presa dell'accendisigari è diventata molto calda, significa che è necessario pulire la presa o che la spina probabilmente non è montata in modo corretto.
	Il fusibile della spina da 12 V è bruciato.	Sostituire il fusibile (5 A) della spina da 12 V (fig. 2 1, pagina 3).
	Il fusibile del veicolo è bruciato.	Sostituire il fusibile del veicolo della presa da 12 V (solitamente di 15 A); (osservare inoltre le istruzioni per il funzionamento del vostro veicolo).

9 Pulizia e cura



AVVERTENZA!

Staccare l'apparecchio dalla rete ogni volta che si effettua la pulizia e la cura.



AVVISO! Pericolo di danni!

- Non lavare mai il frigorifero sotto acqua corrente e non immergerlo in acqua per risciaccarlo.
- Per la pulizia non impiegare detergenti corrosivi oppure oggetti ruvidi, perché potrebbero danneggiare il frigorifero.

- Pulire l'interno e l'esterno dell'apparecchio di tanto in tanto con un panno umido.
- Assicurarsi che le aperture di aerazione e disaerazione dell'apparecchio siano prive di polvere e sporczia in modo da permettere, al calore generato durante il funzionamento, di fuoriuscire e non danneggiare l'apparecchio.
- Pulire la guarnizione del coperchio ad intervalli regolari.

10 Garanzia

Vale il termine di garanzia previsto dalla legge. Qualora il prodotto risultasse difettoso, La preghiamo di rivolgersi alla filiale del produttore del suo Paese (l'indirizzo si trova sul retro del manuale di istruzioni), oppure al rivenditore specializzato di riferimento.

Per la riparazione e per il disbrigo delle condizioni di garanzia è necessario inviare la seguente documentazione:

- una copia della fattura con la data di acquisto del prodotto,
- un motivo su cui fondare il reclamo, oppure una descrizione del guasto.





11 Smaltimento

- Raccogliere il materiale di imballaggio possibilmente negli appositi contenitori di riciclaggio.



Quando il prodotto viene messo fuori servizio definitivamente, informarsi al centro di riciclaggio più vicino, oppure presso il proprio rivenditore specializzato, sulle prescrizioni adeguate concernenti lo smaltimento.

12 Specifiche tecniche

BordBar TF14	
N. articolo:	9600000499
Volume lorda:	14 litri
Tensione di allacciamento:	12 V ₌₌
Potenza assorbita:	36 W
Capacità di raffreddamento:	max. 25 °C al di sotto della temperatura ambiente
Dimensioni:	fig. 3 , pagina 3
Peso:	4,6 kg
Certificati di controllo:	   

Lees deze handleiding voor de ingebruikname zorgvuldig door en bewaar deze. Geef de handleiding bij doorgeven van het toestel door aan de gebruiker.

De fabrikant kan niet aansprakelijk worden gesteld voor schade die door **gebruik tegen de voorschriften in** of door **verkeerde bediening** wordt veroorzaakt.

Inhoudsopgave

1	Verklaring van de symbolen	62
2	Veiligheidsinstructies	62
3	Gebruik volgens de voorschriften	64
4	Omvang van de levering	65
5	Accessoires	65
6	Technische beschrijving	65
7	Bediening	66
8	Verhelpen van storingen.	67
9	Reiniging en onderhoud.	68
10	Garantie	68
11	Afvoer	68
12	Technische gegevens	69

1 Verklaring van de symbolen

**WAARSCHUWING!**

Veiligheidsaanwijzing: Het niet naleven kan leiden tot overlijden of ernstig letsel.

**VOORZICHTIG!**

Veiligheidsaanwijzing: Het niet naleven kan leiden tot letsel.

**LET OP!**

Het niet naleven ervan kan leiden tot materiële schade en de werking van het product beperken.

**INSTRUCTIE**

Aanvullende informatie voor het bedienen van het product.

2 Veiligheidsinstructies

2.1 Algemene veiligheid

**WAARSCHUWING!**

- Als het toestel zichtbaar beschadigd is, mag het niet in gebruik worden genomen.
- Als de aansluitkabel van dit toestel wordt beschadigd, moet deze, om gevaren te vermijden, door de fabrikant, diens klantenservice of een gelijkwaardig gekwalificeerd persoon vervangen worden.
- Reparaties aan dit toestel mogen uitsluitend door vakmonteurs uitgevoerd worden. Door ondeskundige reparaties kunnen grote gevaren ontstaan.
- Dit toestel kan door kinderen vanaf 8 jaar en ouder evenals door personen met verminderde fysieke, zintuiglijke of geestelijke vermogens of tekortschietende ervaring en/of kennis gebruikt worden, als ze worden begeleid of hun is uitgelegd hoe ze het toestel veilig kunnen gebruiken. Ook dienen ze inzicht te hebben in de gevaren die het gebruik van het toestel met zich meebrengt.
- Reiniging en gebruikersonderhoud mogen niet door kinderen zonder begeleiding worden uitgevoerd.

- Kinderen mogen niet met het toestel spelen.
- Er moet toezicht worden gehouden op kinderen, zodat ze niet met toestel gaan spelen.
- Bewaar en gebruik het toestel buiten het bereik van kinderen onder 8 jaar.
- Bewaar geen explosiegevaarlijke stoffen, zoals spuitbussen met brandbaar drijfgas, in het toestel.

**VOORZICHTIG!**

- Scheid het toestel van het net
 - voor iedere reiniging en ieder onderhoud
 - na elk gebruik
- Levensmiddelen mogen alleen in de originele verpakkingen of geschikte bakken worden opgeslagen.

**LET OP!**

- Vergelijk de spanning op het typeplaatje met de voorhanden energievoorziening.
- Sluit het toestel alleen met de DC-aansluitkabel op een DC-stopcontact in het voertuig (bijv. sigarettenaansteker) aan.
- Trek de stekker nooit aan de aansluitkabel uit het stopcontact.
- Klem uw koeltoestel en andere verbruikers van de accu af voor u een snellader aansluit.
- Verbreek de verbinding of schakel het koeltoestel uit, als u de motor uitschakelt. Anders kan de accu worden ontladen.
- Het koeltoestel is niet geschikt voor het transport van bijtende of oplosmiddelhoudende stoffen.
- Deze koeltoestel bevat in de isolering brandbaar cyclopentaan. De gassen in het isoleringsmateriaal vereisen een bijzonder afvoerproces. Voer het apparaat aan het einde van zijn levensduur af volgens de voorschriften.

2.2 Veiligheid bij het gebruik van het toestel

**VOORZICHTIG!**

- Let er voor de ingebruikneming op dat de voedingskabel en de stekker droog zijn.

**LET OP!**

- Gebruik geen elektrische toestellen binnen de koeltoestel, behalve als deze toestellen daarvoor door de fabrikant worden aanbevolen.
- Zet het toestel niet in de buurt van open vlammen of andere warmtebronnen (verwarming, sterke zonnestraling, gasovens enz.).
- **Oververhittingsgevaar!**
Let er altijd op dat de warmte, die bij het bedrijf ontstaat, goed afgevoerd kan worden. Zorg ervoor, dat het toestel op voldoende afstand tot wanden en voorwerpen staat, zodat de lucht kan circuleren.
- Let erop dat de ventilatiesleuven niet worden afgedekt.
- Doe geen vloeistoffen of ijs in het binnenreservoir.
- Dompel het toestel nooit onder water.
- Bescherm het toestel en de kabels tegen hitte en vocht.

3 Gebruik volgens de voorschriften

Het koeltoestel is geschikt voor het koelen van levensmiddelen.

Het toestel is bestemd voor het gebruik aan een 12 V===-boordnetstopcontact van een auto (sigarettenaansteker), boot of camper.

Het toestel is ook voor op de camping geschikt. Het toestel mag niet aan regen worden blootgesteld. Het kan als box of als kast worden gebruikt.

**VOORZICHTIG! Gevaar voor de gezondheid!**

Controleer of het koelvermogen van het toestel voldoet aan de eisen van de levensmiddelen of geneesmiddelen die u wilt koelen.

**INSTRUCTIE**

We adviseren voor het gebruik van het toestel op het 220 – 240 V-wisselstroomnet een gelijkrichter te gebruiken.

4 Omvang van de levering

Pos. in afb. 1 , pagina 3	Aantal	Omschrijving
1	1	BordBar TF14 (Artikelnr. 9600000499)
2	1	Aansluitkabel voor 12-V- --- aansluiting
-	1	Gebruiksaanwijzing

5 Accessoires

Als toebehoren verkrijgbaar (niet in de leveringsomvang inbegrepen):

Omschrijving	Artikelnr.
Spanningsbewaker (12 V, 5 A)	9600000446
Netadapter (230 V – 12 V)	9102600030

6 Technische beschrijving

De koelbox is geschikt voor mobiel gebruik. Deze kan waren tot max. 25 °C onder omgevingstemperatuur afkoelen.

De koeler is een Peltier-koeler met warmteafvoer door middel van een ventilator.

Extra vakken aan de buitenkant dienen als bijkomende opbergmogelijkheid. Let erop dat voorwerpen die hierin worden opgeborgen **niet** worden gekoeld.

7 Bediening



VOORZICHTIG! Gevaar voor de gezondheid!

Levensmiddelen mogen alleen in de originele verpakkingen of geschikte bakken worden opgeslagen.



LET OP!

- Zorg ervoor dat er zich alleen voorwerpen of waren in de koelbox bevinden die op de gekozen temperatuur gekoeld mogen worden.
- Zorg ervoor dat drank of voedsel in glazen flessen niet te sterk afkoelt. Bij het bevriezen zetten drank of vloeibare levensmiddelen uit. Hierdoor kunnen de glazen flessen kapot gaan.



INSTRUCTIE

Voordat u het nieuwe koeltoestel in gebruik neemt, moet u het om hygiënische redenen van binnen en van buiten reinigen met een vochtige doek (zie ook hoofdstuk „Reiniging en onderhoud“ op pagina 68).

7.1 Tips om energie te sparen

- Kies een goed geventileerde en tegen zonnestralen beschermde plaats.
- Laat warme spijzen eerst afkoelen, voordat u ze in het toestel koel houdt.
- Open het koeltoestel niet vaker dan nodig.
- Laat het koeltoestel niet langer open dan nodig is.

7.2 Koelbox gebruiken



INSTRUCTIE

Zoals elk koeltoestel moet uw koelbox zo goed mogelijk geventileerd worden, zodat de weggetrokken warmte kan worden afgevoerd, anders is een optimale werking niet gewaarborgd.

- Plaats de koelbox op een vaste ondergrond.
- Sluit de 12-V-aansluitkabel op de sigarettenaansteker of een 12-V-stopcontact in de wagen aan.
- ✓ De koelbox start met het koelen van de binnenruimte.
- Als u de koelbox buiten bedrijf stelt, trek dan de aansluitstekker eruit.

7.3 Aansluiten op de sigarettenaansteker



INSTRUCTIE

Let erop dat u eventueel het contact moet inschakelen om het apparaat van stroom te voorzien, als u het koeltoestel aansluit op de sigarettenaansteker van uw voertuig.

8 Verhelpen van storingen

Storing	Mogelijke oorzaak	Voorstel tot oplossing
Uw box functioneert niet (stekker zit in het stopcontact).	Op het 12-V-stopcontact (sigarettenaansteker) in het voertuig staat geen spanning.	In de meeste voertuigen moet de contactschakelaar ingeschakeld zijn om de sigarettenaansteker van spanning te voorzien.
De box koelt niet (stekker zit in het stopcontact).	De binnenventilator of het koelelement is defect.	De reparatie kan alleen door een geautoriseerd servicebedrijf uitgevoerd worden.
Bedrijf op het 12-V-stopcontact (sigarettenaansteker): het contact is ingeschakeld en de box functioneert niet. Trek de stekker uit het stopcontact en voer de volgende controles uit.	De fitting van de sigarettenaansteker is vervuild. Dit heeft een slecht elektrisch contact tot gevolg. De zekering van de 12-V-stekker is doorgebrand. De voertuigzekering is doorgebrand.	Als uw koelboxstekker in de sigarettenaanstekerfitting heel warm wordt, moet ofwel de fitting gereinigd worden of de stekker is eventueel niet juist gemonteerd. Vervang de zekering (5 A) van de 12-V-stekker (afb. 2 1, pagina 3). Vervang de voertuigzekering van het 12-V-stopcontact (doorgaans 15 A) (neem hiervoor de gebruiksaanwijzing van uw voertuig in acht).

9 Reiniging en onderhoud



WAARSCHUWING!

Scheid voor elke reiniging en verzorging het toestel van het net.



LET OP! Gevaar voor beschadiging!

- Reinig het koeltoestel nooit onder stromend water of in afwaswater.
- Gebruik voor het reinigen geen bijtende schoonmaakmiddelen of harde voorwerpen, aangezien het koeltoestel hierdoor beschadigd zou kunnen raken.

- Reinig het toestel van binnen en buiten af en toe met een vochtige doek.
- Zorg ervoor dat de ventilatieopeningen van het toestel vrij zijn van stof en verontreinigingen, zodat de bij het gebruik ontstane warmte kan worden afgevoerd en het toestel niet beschadigd raakt.
- Reinig regelmatig de dekselafdichting.

10 Garantie

De wettelijke garantieperiode is van toepassing. Als het product defect is, wendt u zich tot het filiaal van de fabrikant in uw land (adressen zie achterkant van de handleiding) of tot uw speciaalzaak.

Voor de afhandeling van de reparatie of garantie dient u de volgende documenten mee te sturen:

- een kopie van de factuur met datum van aankoop,
- reden van de klacht of een beschrijving van de storing.





11 Afvoer

- Laat het verpakkingsmateriaal indien mogelijk recycleren.



Als u het product definitief buiten bedrijf stelt, informeer dan bij het dichtstbijzijnde recyclingcentrum of uw speciaalzaak naar de betreffende afvoervoorschriften.

12 Technische gegevens

	BordBar TF14
Artikelnr.:	9600000499
Brutoinhoud:	14 liter
Aansluitspanning:	12 V==
Opgenomen vermogen:	36 W
Koelvermogen:	max. 25 °C onder omgevingstemperatuur
Afmetingen:	afb. 3 , pagina 3
Gewicht:	4,6 kg
Keurmerk/certificaat:	   

Læs denne vejledning omhyggeligt igennem før ibrugtagning, og gem den. Giv den til brugeren, hvis du giver apparatet videre.

Producenten hæfter ikke for skader, der er forårsaget af **ukorrekt brug** eller **forkert betjening**.

Indholdsfortegnelse

1	Forklaring af symbolerne	71
2	Sikkerhedshenvisninger	71
3	Korrekt brug	73
4	Leveringsomfang	73
5	Tilbehør	74
6	Teknisk beskrivelse	74
7	Betjening	74
8	Udbedring af fejl	76
9	Rengøring og vedligeholdelse	76
10	Garanti	77
11	Bortskaffelse	77
12	Tekniske data	77

1 Forklaring af symbolerne

**ADVARSEL!**

Sikkerhedshenvisning: Manglende overholdelse kan medføre død eller alvorlig kvæstelse.

**FORSIGTIG!**

Sikkerhedshenvisning: Manglende overholdelse kan medføre kvæstelser.

**VIGTIGT!**

Manglende overholdelse kan medføre materielle skader og begrænse produktets funktion.

**BEMÆRK**

Supplerende informationer om betjening af produktet.

2 Sikkerhedshenvisninger

2.1 Generel sikkerhed

**ADVARSEL!**

- Hvis apparatet har synlige beskadigelser, må du ikke tage det i brug.
- Hvis dette apparats tilslutningskabel beskadiges, skal det udskiftes af producenten, dennes kundeservice eller en lignende kvalificeret person for at undgå farer.
- Reparationer på dette apparat må kun foretages af fagfolk. Ved ukorrekte reparationer kan der opstå betydelige farer.
- Dette apparat kan anvendes af børn over 8 år og derudover af personer med begrænsede fysiske, sanse- eller mentale evner eller uden erfaring og/eller viden, hvis de er under opsyn eller blev instrueret i sikker brug af apparatet og forstår farerne, der følger heraf.
- Rengøring og brugerens vedligeholdelse må ikke udføres af børn uden opsyn.
- Børn må ikke lege med apparatet.

- Børn bør være under opsyn for at sikre, at de ikke leger med apparatet.
- Opbevar og anvend apparatet uden for børns rækkevidde (under 8 år).
- Opbevar ikke eksplosive stoffer, som f.eks. spraydåser med drivgas, i apparatet.

**FORSIGTIG!**

- Afbryd apparatet fra nettet
 - før rengøring og vedligeholdelse
 - efter brug
- Levnedsmidler må kun opbevares i original emballage eller egnede beholdere.

**VIGTIGT!**

- Sammenlign spændingsangivelsen på typeskiltet med energiforsyningen, der er til rådighed.
- Tilslut kun apparatet til en DC-stikdåse i køretøjet (f.eks. cigaret-tænder) med DC-tilslutningskablet.
- Træk aldrig stikket ud af stikdåsen med tilslutningskablet.
- Afbryd køleapparatet og andre forbrugere fra batteriet, før du tilslutter hurtigopladeren.
- Afbryd forbindelsen, eller slå køleapparatet fra, når motoren standses. I modsat fald kan batteriet blive afladet.
- Køleapparatet er ikke egnet til transport af stoffer, der er ætsende eller indeholder opløsningsmidler.
- Dette køleapparatet indeholder brændbart cyklopentan i isoleringen. Gasserne i isoleringsmaterialet kræver en særlig bortskaffelsesmetode. Aflever apparatet til korrekt bortskaffelse ved afslutningen af dets levetid.

2.2 Sikkerhed under anvendelse af apparatet

**FORSIGTIG!**

- Kontrollér før ibrugtagning, at ledningen og stikket er tørre.

**VIGTIGT!**

- Anvend ikke elektriske apparater i køleapparatet, undtagen hvis producenten anbefaler disse apparater hertil.

- Stil ikke apparatet i nærheden af åben ild eller andre varmekilder (varmeapparater, stærk sol, gasovne osv.).
- **Fare for overophedning!**
Sørg altid for, at varme, der opstår under driften, kan føres tilstrækkeligt bort. Sørg for, at apparatet har tilstrækkelig afstand til vægge og genstande, så luften kan cirkulere.
- Ventilationsåbningerne må ikke tildækkes.
- Fyld ikke væsker eller is i den indvendige beholder.
- Dyb aldrig apparatet i vand.
- Beskyt apparatet og kablerne mod varme og fugtighed.

3 Korrekt brug

Køleapparatet egner sig til at køle levnedsmidler.

Apparatet er beregnet til tilslutning til en 12 V---stikdåse i ledningsnettet i en bil (cigarettænder), båd eller autocamper.

Apparatet er også egnet i forbindelse med camping. Apparatet må ikke udsættes for regn. Det kan anvendes som boks eller som skab.



FORSIGTIG! Sundhedsfare!

Kontrollér, om apparatets kølekapacitet svarer til kravene for fødevarerne eller lægemidlerne, som du vil køle.



BEMÆRK

Vi anbefaler at anvende en netensretter, når apparatet tilsluttes til 220 – 240 V-vekselstrømnettet.

4 Leveringsomfang

Pos. på fig. 1, side 3	Mængde	Betegnelse
1	1	BordBar TF14 (Artikel-nr. 9600000499)
2	1	Tilslutningskabel til 12 V---tilslutning
–	1	Betjeningsvejledning

5 Tilbehør

Kan fås som tilbehør (ikke indeholdt i leveringsomfanget):

Betegnelse	Artikel-nr.
Spændingsovervågning (12 V, 5 A)	9600000446
Netadapter (230 V – 12 V)	9102600030

6 Teknisk beskrivelse

Køleboksen er egnet til mobil anvendelse. Den kan afkøle varer indtil maks. 25 °C under udenomstemperatur, holde dem kolde.

Kølesystemet er en slidfri Peltier-køling med varmeafgivelse ved hjælp af en ventilator.

Ekstra udvendige lommer anvendes som yderligere opbevaringsmulighed. Vær opmærksom på, at genstande, der opbevares heri, **ikke** køles.

7 Betjening



FORSIGTIG! Sundhedsfare!

Levnedsmidler må kun opbevares i original emballage eller egnede beholdere.



VIGTIGT!

- Sørg for, at der kun er genstande eller varer i køleboksen, der må afkøles til den valgte temperatur.
- Vær opmærksom på, at drikkevarer eller mad i glasbeholdere ikke afkøles for kraftigt. Drikkevarer og mad med stort væskeindhold udvider sig, når de fryses. Derved kan glasbeholdere blive ødelagt.



BEMÆRK

Før du tager køleapparatet i brug, bør du af hygiejniske årsager rengøre det indvendigt og udvendigt med en fugtig klud (se også kapitlet „Rengøring og vedligeholdelse“ på side 76).

7.1 Tips til energibesparelse

- Vælg et anvendelsessted, der er godt ventileret og beskyttet mod sol.
- Lad først varm mad afkøle, før du holder den kold i apparatet.
- Åbn ikke køleapparatet hyppigere end nødvendigt.
- Lad ikke køleapparatet forblive åbent længere end nødvendigt.

7.2 Anvendelse af køleboksen



BEMÆRK

Som alle køleapparater skal køleboksen være fejlfrit ventileret, så den afledte varme kan føres bort. I modsat fald er en korrekt funktion ikke sikret.

- Stil køleboksen på et fast underlag.
- Tilslut 12 V-tilslutningskablet til cigarettænderen eller en 12 V-stikdåse i køretøjet.
- ✓ Køleboksen starter med at køle det indvendige rum.
- Når du tager køleboksen ud af drift, skal du trække tilslutningsstikket ud.

7.3 Tilslutning til cigarettænderen



BEMÆRK

Når du tilslutter køleapparatet til cigarettænderen i køretøjet, skal du evt. slå tændingen til, så apparatet forsynes med strøm.

8 Udbedring af fejl

Fejl	Mulig årsag	Løsningsforslag
Boksen fungerer ikke (stikket er sat i).	På 12 V-stikdåsen (cigaretænder) i køretøjet er der ingen spænding.	I de fleste køretøjer skal tændingen være slået til, for at cigaretænderen har spænding.
Boksen køler ikke (stikket er sat i).	Den indvendige ventilator eller kølelementet er defekt.	Reparationen kan kun foretages af en tilladt kundeservice.
Drift med 12 V-stikdåsen (cigaretænder): Tændingen er slået til, og boksen fungerer ikke. Træk stikket ud af stikdåsen, og foretag følgende kontroller.	Cigaretænderens fatning er snavset. Konsekvensen er en dårlig elektrisk forbindelse. 12 V-stikkets sikring er brændt over. Køretøjets sikring er brændt over.	Hvis køleboksstikket bliver meget varmt i cigaretænderens fatning, skal fatningen enten rengøres, eller stikket er muligvis ikke samlet rigtigt. Udskift 12 V-stikkets sikring (5 A) (fig. 2 1, side 3). Udskift køretøjets sikring til 12 V-stikdåsen (normalt 15 A) (se køretøjets driftshenvisninger).

9 Rengøring og vedligeholdelse



ADVARSEL!

Afbryd før rengøring og vedligeholdelse apparatet fra nettet.



VIGTIGT! Fare for beskadigelse!

- Rengør aldrig køleapparatet under rindende vand eller i opvaskevand.
- Anvend ikke skrappe rengøringsmidler eller hårde genstande ved rengøringen, da de kan beskadige køleapparatet.

- Rengør af og til apparatet indvendigt og udvendigt med en fugtig klud.
- Sørg for, at apparatets ventilations- og udluftningsåbninger er fri for støv og urenheder, så varmen, der opstår under driften, kan ledes bort, og apparatet ikke tager skade.
- Rengør lågets tætning regelmæssigt.

10 Garanti

Den lovbestemte garantiperiode gælder. Hvis produktet er defekt, skal du kontakte producentens afdeling i dit land (adresser, se vejledningens bagside) eller din forhandler.

Ved reparation eller krav om garanti skal du medsende følgende bilag:

- En kopi af regningen med købsdato
- En reklamationsgrund eller en fejlbeskrivelse





11 Bortskaffelse

► Bortskaf så vidt muligt emballagen sammen med det tilsvarende genbrugsaffald.



Hvis du tager produktet endegyldigt ud af drift, skal du kontakte det nærmeste recyclingcenter eller din faghandel for at få de pågældende forskrifter om bortskaffelse.

12 Tekniske data

	BordBar TF14
Artikel-nr.:	9600000499
Bruttoindhold:	14 liter
Tilslutningsspænding:	12 V _{DC}
Effektforbrug:	36 W
Kølekapacitet:	maks. 25 °C under udenomstemperaturen
Mål:	fig. 3 , side 3
Vægt:	4,6 kg
Godkendelse/certifikat:	   

Läs igenom anvisningarna noga innan apparaten tas i drift. Spara bruksanvisningen för senare bruk. Överlämna bruksanvisningen till den nya ägaren vid ev. vidareförsäljning.

Tillverkaren ansvarar inte för skador som uppstår p.g.a. **icke ändamålsenlig användning** eller **felaktig hantering/skötsel**.

Innehållsförteckning

1	Förklaring till symboler	79
2	Säkerhetsanvisningar	79
3	Ändamålsenlig användning	81
4	Leveransomfattning.	81
5	Tillbehör	82
6	Teknisk beskrivning.	82
7	Användning.	82
8	Felsökning	84
9	Rengöring och skötsel	84
10	Garanti	85
11	Avfallshantering.	85
12	Tekniska data.	85

1 Förklaring till symboler

**VARNING!**

Observera: Beaktas anvisningen ej kan det leda till dödsfara eller svåra skador.

**AKTA!**

Observera: Beaktas anvisningen ej kan det leda till kroppsskador.

**OBSERVERA!**

Om anvisningarna inte beaktas kan det leda till materialskador och produktens funktion kan påverkas negativt.

**ANVISNING**

Kompletterande information om användning av produkten.

2 Säkerhetsanvisningar

2.1 Allmän säkerhet

**VARNING!**

- Om apparaten uppvisar synliga skador får den ej tas i drift.
- Om apparatens anslutningskabel skadas måste den, av säkerhetsskäl, bytas ut av tillverkaren, tillverkarens kundtjänst eller annan behörig person.
- Reparationer på apparaten får endast utföras av behörigt fackfolk. Icke fackmässiga reparationer kan leda till att allvarliga faror uppstår.
- Denna apparat kan användas av barn från 8 år samt personer med fysiska, sensoriska eller mentala funktionshinder eller oerfarenhet och/eller ovetande under uppsikt av en ansvarig person eller om de har undervisats hur apparaten används på ett säkert sätt utan att faror uppstår.
- Rengöring och underhåll får inte genomföras av barn utan uppsikt.
- Barn får inte leka med apparaten.
- Barn bör hållas under uppsikt, så att de inte leker med apparaten.
- Förvara och använd apparaten utom räckhåll för barn under 8 år.

- Lagra inga ämnen som kan explodera i apparaten, som t.ex. sprayburkar med brännbar drivgas.

**AKTA!**

- Koppla alltid bort apparaten från elnätet
 - före rengöring och underhåll
 - efter användning
- Livsmedel får endast förvaras i originalförpackningarna eller i andra lämpliga behållare.

**OBSERVERA!**

- Jämför spänningsangivelsen på typskylten med elförsörjningen på plats.
- Anslut apparaten endast till ett DC-uttag i fordonet (t. ex. cigarettuttag) med DC-anslutningskabel.
- Dra aldrig ut stickkontakten ur uttaget genom att dra i anslutningskabeln.
- Koppla bort kylapparaten och andra elförbrukare från batteriet innan en batteriladdare ansluts.
- Skilj apparaten från elnätet eller stäng av den när motorn stängs av. Annars kan batteriet urladdas.
- Kylapparaten är inte ämnad för transport av frätande ämnen och ämnen som innehåller lösningsmedel.
- Kylapparaten isolering innehåller brännbart cyklopentan. Gaserna i isoleringsmaterialet gör att materialet kräver särskild hantering. Lämna in kylboxen till en lämplig återvinningscentral när den inte ska användas längre.

2.2 Säkerhet under drift

**AKTA!**

- Kontrollera, innan apparaten tas i drift, att elkabeln och stickkontakten är torra.

**OBSERVERA!**

- Använd inga elektriska apparater för arbeten inne i kylapparaten. Undantag: apparaterna rekommenderas för sådan användning av tillverkaren.
- Ställ inte kylapparaten i närheten av öppen eld eller andra värmekällor (värmeelement, starkt solljus, gasspisar osv.).

- **Risk för överhettning!**

Se till att värmen som alstras under användningen kan avledas ordentligt. Apparaten måste ha tillräckligt stort avstånd till väggen/andra föremål, så att luften kan cirkulera fritt.

- Se till att ventilationspringorna inte täcks över.
- Fyll inte innerfacket med vätskor eller is.
- Doppa aldrig ned apparaten i vatten.
- Skydda apparaten och kablarna mot hetta och fukt.

3 Ändamålsenlig användning

Kylboxen är avsedd för kylning av livsmedel.

Apparaten är avsedd för 12 V===-elsystem i bilar (cigarettändare), båtar eller husbilar.

Den är även avsedd för campingändamål. Apparaten måste skyddas mot regn. Den kan installeras både som box och som skåp.



AKTA! Hälsorisk!

Kontrollera om apparatens kyleffekt motsvarar kravet för de livsmedel eller mediciner du vill hålla kalla.



ANVISNING

Om apparaten ansluts till en 220 – 240 V-växelströmkälla rekommenderar vi att en likriktare används.

4 Leveransomfattning

Pos. på bild  , sida 3	Mängd	Beteckning
1	1	BordBar TF14 (Artikel-nr 9600000499)
2	1	12 V===-anslutningskabel
-	1	Bruksanvisning

5 Tillbehör

Följande tillbehör finns tillgängligt (ingår inte i leveransen):

Beteckning	Artikel-nr
Spänningsvakt (12 V, 5 A)	9600000446
Nätadapter (230 V – 12 V)	9102600030

6 Teknisk beskrivning

Kylboxen är lämpad för mobil användning. Det går att hålla varor kylda/kyla varor till 25 °C under omgivningstemperaturen.

Kylsystemet är en slitagefri peltierkylning med värmeavledning genom en fläkt.

Det finns även fack på utsidan som kan användas som förvaringsutrymme. Tänk på att föremålen i dessa fack **inte** kyls.

7 Användning



AKTA! Hälsorisk!

Livsmedel får endast förvaras i originalförpackningarna eller i andra lämpliga behållare.



OBSERVERA!

- Se till att det endast finns föremål resp. varor i kylboxen som får kylas till den inställda temperaturen.
- Se till att vätskor eller matvaror i glasbehållare inte kyls ned för mycket. Vätskor expanderar under frysning. Glasbehållarna kan då gå sönder.



ANVISNING

Innan kylboxen tas i drift ska den, av hygieniska skäl, torkas av in- och utvändigt med en fuktig trasa (se även kapitel "Felsökning" på sidan 84).

7.1 Tips för energibesparing

- Välj en uppställningsplats med god ventilation som är skyddad mot direkt solljus.
- Låt varm mat svalna innan den läggs in i kylapparaten.
- Öppna inte kylapparaten oftare än nödvändigt.
- Låt inte kylskåpsdörren stå öppen längre än nödvändigt.

7.2 Använda kylboxen



ANVISNING

Kylboxen måste, som alla kylaggregat, ha god ventilation så att värmen avleds ordentligt – annars säkertställs inte kylboxens funktion.

- Ställ kylboxen på ett fast underlag.
- Anslut 12 V-anslutningskabeln till cigarettuttaget eller ett 12 V-uttag i fordonet.
- ✓ Kylboxen startar och kyler facket.
- Dra ut kontakten när kylboxen ska tas ur drift.

7.3 Ansluta till cigarettändaren



ANVISNING

Vid anslutning till fordonets cigarettuttag: beakta att tändningen ev. måste slås på för att försörja kylapparaten med ström.

8 Felsökning

Störning	Möjlig orsak	Lösning
Boxen fungerar inte (kontakten är insatt).	Det finns ingen spänning i fordonets 12 V uttag (cigarettuttag).	På de flesta fordon finns det ingen spänning i cigarettuttaget om tändningen inte har slagits på.
Boxen kylar inte (kontakten är insatt).	Invändig fläkt eller kylelement defekt.	Reparationer får endast utföras av auktoriserad kundservice.
Anslutning till 12 V-uttag (cigarettändare): Tändningen är påslagen men kylboxen fungerar inte.	Hållaren på cigarettuttaget är smutsig. Det ger dålig elektrisk kontakt.	Om stickkontakten till kylboxen blir mycket varm i cigarettuttaget, måste antingen hållaren rengöras eller så är stickkontakten möjligtvis inte korrekt ansluten.
Dra ut stickkontakten ur uttaget och genomför följande kontroller.	12 V-uttagets säkring trasig.	Byt ut 12 V-uttagets (bild 2 1, sida 3) säkring (5 A).
	Fordonets säkring utlöst.	Byt ut fordonets säkring för 12 V-uttaget (normalt 15 A, se fordonets instruktionsbok).

9 Rengöring och skötsel



VARNING!

Koppla alltid bort apparaten från elnätet före rengöring och skötsel.



OBSERVERA! Risk för skador!

- Rengör aldrig kylapparaten under rinnande vatten eller i diskvatten.
- Använd inga skarpa rengöringsmedel eller hårda föremål vid rengöring, det kan skada kylapparaten.

- Rengör apparaten då och då in- och utvändigt med en fuktig trasa.
- Kontrollera att luftnings-/ventilationsöppningarna är rena från damm och annat smuts så att värmen i vid användning kan avledas ordentligt så att produkten inte skadas.
- Rengör lockets tätning regelbundet.

10 Garanti

Den lagstadgade garantitiden gäller. Om produkten är defekt: kontakta tillverkarens kontor i ditt land (adresser, se bruksanvisningens baksida) eller återförsäljaren.

Vid reparations- resp. garantiärenden ska följande skickas med:

- en kopia på fakturan med inköpsdatum,
- en reklambeskrivning/felbeskrivning.





11 Avfallshantering

► Lämna om möjligt förpackningsmaterialet till återvinning.



När produkten slutgiltigt tas ur bruk: informera dig om gällande bestämmelser hos närmaste återvinningscentral eller hos återförsäljaren.

12 Tekniska data

	BordBar TF14
Artikel-nr:	9600000499
Bruttovolym:	14 liter
Anslutningsspänning:	12 V _{DC}
Effektbehov:	36 W
Kyleffekt:	max. 25 °C under omgivningstemperatur
Mått:	bild 3 , sida 3
Vikt:	4,6 kg
Provning/certifikat:	   

Les bruksanvisningen nøye før du tar i bruk apparatet, og ta vare på den. Hvis apparatet selges videre, må man sørge for å gi bruksanvisningen videre også.

Produsenten påtar seg intet ansvar for skader som skyldes **ikke tiltenkt bruk** eller **feil bruk**.

Innhold

1	Symbolforklaringer	87
2	Sikkerhetsregler	87
3	Tiltenkt bruk.	89
4	Leveringsomfang.	89
5	Tilbehør	90
6	Teknisk beskrivelse	90
7	Betjening	90
8	Feilretting	92
9	Rengjøring og stell	92
10	Garanti	93
11	Deponering.	93
12	Tekniske data.	93

1 Symbolforklaringer

**ADVARSEL!**

Sikkerhetsregel: Hvis man ikke overholder denne regelen, kan det føre til død eller alvorlig skade.

**FORSIKTIG!**

Sikkerhetsregel: Hvis man ikke overholder denne regelen, kan det føre til personskader.

**PASS PÅ!**

Hvis man ikke overholder denne regelen, kan det føre til materielle skader og skade funksjonen til produktet.

**MERK**

Utfyllende informasjon om bruk av produktet.

2 Sikkerhetsregler

2.1 Generell sikkerhet

**ADVARSEL!**

- Apparatet må ikke tas i bruk hvis det har synlige skader.
- Hvis tilkoblingskabelen på dette apparatet blir skadet, må den erstattes av produsent, kundeservice eller annen kvalifisert person for å unngå farlige situasjoner.
- Reparasjoner på dette apparatet må kun utføres av fagfolk. Feil reparasjoner kan føre til betydelige skader.
- Dette apparatet kan brukes av barn fra 8 år og oppover, og av personer med nedsatte fysiske, sensoriske eller mentale evner eller manglende erfaring og/eller kunnskap, når de er under oppsikt eller har fått opplæring i sikker bruk av apparatet og hvilke farer som er forbundet med det.
- Rengjøring og vedlikehold må ikke utføres av barn uten at de er under oppsikt.
- Barn må ikke leke med apparatet.

- Barn skal være under tilsyn for å sikre at de ikke leker med apparatet.
- Oppbevar og bruk apparatet slik at det ikke er tilgjengelig for barn under 8 år.
- Ikke lagre eksplosjonsfarlige stoffer som f.eks. spraybokser med drivgass i apparatet.

**FORSIKTIG!**

- Koble apparatet fra strømmettet
 - før rengjøring og stell
 - hver gang etter bruk
- Næringsmidler må oppbevares i originalforpakning eller i egnede beholdere.

**PASS PÅ!**

- Sammenlign spenningsspesifikasjonene på merkeskiltet med tilgjengelig strømtilførsel.
- Koble til apparatet kun med DC-tilkoblingskabelen til et DC-stikkkontakt i kjøretøyet (f. eks. sigaretttenner).
- Trekk aldri støpslet ut av stikkkontakten etter ledningen.
- Koble dette kjøleapparatet og andre forbrukere fra batteriet før du kobler til hurtiglader.
- Koble fra forbindelsen eller slå av kjøleapparatet når du slår av motoren. Hvis ikke kan batteriet bli ladet ut.
- Kjøleapparatet er ikke egnet for transport av etsende eller løsemiddelholdige stoffer.
- Dette kjøleapparatet inneholder isoleringen brennbart cyklopentan. Gassene i isolasjonsmaterialet krever en spesiell bortskaffingsprosess. Etter endt levetid skal apparatet bortskaffes på forskriftsmessig måte.

2.2 Sikkerhet ved bruk av apparatet

**FORSIKTIG!**

- Før du tar apparatet i bruk, må du passe på at ledningen og støpslet er tørre.

**PASS PÅ!**

- Ikke bruk elektriske apparater inne i kjøleapparatet, hvis ikke disse apparatene er anbefalt brukt av produsenten.
- Ikke plasser apparatet i nærheten av åpen flamme eller andre varmekilder (oppvarming, sterk solbestråling, gassovner osv.).

- **Fare for overoppheting!**
Påse at varme som oppstår under drift alltid blir ventilert bort på en tilfredsstillende måte. Påse derfor at apparatet står langt nok unna vegger eller gjenstander, slik at luften kan sirkulere.
- Pass på at lufteåpningene ikke blir blokkert.
- Fyll ikke væsker eller is i den innvendige beholderen.
- Dypp aldri apparatet i vann.
- Beskytt apparatet og kabelen mot varme og fuktighet.

3 Tiltenkt bruk

Kjøleapparatet er beregnet på nedkjøling av næringsmidler.

Apparatet er beregnet for drift fra 12 V --- uttaket i bilen (sigaretttenner), båten eller bobilen.

Apparatet er også egnet til camping-bruk. Apparatet må ikke utsettes for regn. Det kan brukes som boks eller skap.



FORSIKTIG! Helsefare!

Kontroller om apparatets kjøleeffekt oppfyller kravene til næringsmidlene eller medikamentene som du ønsker å kjøle.



MERK

For å drive apparatet på 220 – 240 V vekselstrøm, anbefaler vi at man benytter en nettlikeretter.

4 Leveringsomfang

Pos. i fig. 1, side 3	Antall	Betegnelse
1	1	BordBar TF14 (Artikkelnr. 9600000499)
2	1	Tilkoblingskabel for 12 V --- tilkobling
–	1	Bruksanvisning

5 Tilbehør

Tilgjengelig som tilbehør (ikke inkludert i leveringsomfanget):

Beskrivelse	Artikkelnr.
Spenningsvakt (12 V, 5 A)	9600000446
Nettadapter (230 V – 12 V)	9102600030

6 Teknisk beskrivelse

Kjøleboksen er egnet for mobil bruk. Du kan kjøle ned varer til maks. 25 °C under omgivelsestemperatur eller holde dem kalde.

Kjølesystemet er et slitasjefritt Peltier-kjøleaggregat hvor varmen ledes bort av ei vifte.

Ekstra utvendige lommer gir ytterligere plass til oppbevaring. Vær oppmerksom på at det som oppbevares her **ikke** blir kjølt ned.

7 Betjening



FORSIKTIG! Helsefare!

Næringsmidler må oppbevares i originalforpakning eller i egnede beholdere.



PASS PÅ!

- Pass på at kun gjenstander hhv. varer som befinner seg i kjøleboksen og som tåler nedkjøling blir nedkjølt til innstilt temperatur.
- Påse at drikke eller matvarer i glassbeholdere ikke blir for mye avkjølt. Ved frysing utvider drikke og flytende matvarer seg. Dermed kan glassbeholderne bli ødelagt.



MERK

Før kjøleapparatet tas i bruk, skal man av hygieniske årsaker rengjøre det innvendig og utenpå med en fuktig klut (se også kapittel «Feilretting» på side 92).

7.1 Tips for energisparing

- Velg et montasjested som har god ventilasjon og er beskyttet mot solstråling.
- Avkjøl varm mat før du plasserer den i apparatet for avkjøling.
- Ikke åpne kjøleapparatet lenger enn nødvendig.
- Ikke la kjøleskapet stå lenger åpent enn nødvendig.

7.2 Bruk av kjøleboksen



MERK

I likhet med alle kjøleapparater må kjøleboksen din ha tilstrekkelig lufting, slik at varmen som trekkes inn kan ledes bort, hvis ikke er ikke feilfri funksjon garantert.

- Sett kjøleboksen på et fast underlag.
- Koble 12 V tilkoblingskabelen til sigarettengeren eller en 12 V stikkontakt i kjøretøyet.
- ✓ Kjøleboksen begynner å kjøle ned det innvendige rommet.
- Når du tar kjøleboksen ut av drift, trekker du ut tilkoblingspluggen.

7.3 Tilkobling til sigarettenger



MERK

Når du kobler kjøleapparatet til sigarettengeren på kjøretøyet, må du slå på tenningen slik at apparatet får strøm.

8 Feilretting

Feil	Mulig årsak	Forslag til løsning
Boksen fungerer ikke (støpslet er plugget inn).	Det er ikke noen spenning på 12 V-kontakten (sigaretteneren) i kjøretøyet.	I de fleste kjøretøyer må tenningen være på for at sigaretteneren skal ha spenning.
Boksen kjøler ikke (støpslet er plugget inn).	Den innvendige viften eller kjøleelementet er defekt.	Reparasjonen kan kun utføres av en godkjent kundeservicebedrift.
Drift på 12 V stikkontakt (sigarettenner): Tenningen er innkoblet, og boksen fungerer ikke.	Fatningen til sigaretteneren er tilsmusset. Dette fører til dårlig elektrisk kontakt.	Hvis kjølebokspluggen blir svært varm i sigaretteneren, må enten kontakten gjøres ren, eller så er pluggen muligens ikke korrekt montert.
Trekk pluggen ut av kontakten og foreta følgende kontroller.	Sikringen til 12 V-støpslet har gått. Kjøretøysikringen har gått.	Bytt sikringen (5 A) til 12 V-støpslet (fig. 2 1, side 3). Skift ut kjøretøysikringen til 12 V-kontakten (vanligvis 15 A) (følg bruksanvisningen til kjøretøyet).

9 Rengjøring og stell



ADVARSEL!

Skull apparatet fra strømmettet før rengjøring og stell.



PASS PÅ! Fare for skade!

- Kjøleapparatet må aldri rengjøres under rennende vann eller spyles.
- Bruk ikke slipende vaskemidler eller harde gjenstander til rengjøring, da det kan skade kjøleapparatet.

- Rengjør apparatet innvendig og utvendig fra tid til annen med en fuktig klut.
- Påse at ventilasjonsåpningene på apparatet er fri for støv og forurensinger, slik at varmen som oppstår under drift kan ledes bort og apparatet ikke tar skade.
- Rengjør dekseltettingen regelmessig.

10 Garanti

Lovmessig garantitid gjelder. Hvis produktet skulle være defekt, kontakter du produsentens filial i ditt land (du finner adressene på baksiden av veiledningen) eller til din faghandler.

Ved henvendelser vedrørende reparasjon eller garanti, må du sende med følgende dokumentasjon:

- kopi av kvitteringen med kjøpsdato,
- årsak til reklamasjonen eller beskrivelse av feilen.





11 Deponering

► Lever emballasje til resirkulering så langt det er mulig.



Når du tar produktet ut av drift for siste gang, må du sørge for å få informasjon om deponeringsforskrifter hos nærmeste resirkuleringsstasjon eller hos din faghandler.

12 Tekniske data

	BordBar TF14
Artikkelnr.:	9600000499
Bruttoinnhold:	14 Liter
Tilkoblingsspenning:	12 V _{DC}
Effektforbruk:	36 W
Kjøleeffekt:	maks. 25 °C under omgivelsestemperatur
Mål:	fig. 3 , side 3
Vekt:	4,6 kg
Test/Sertifikat:	   

Lue tämä ohje huolellisesti läpi ennen käyttöönottoa ja säilytä ohje hyvin. Jos myyt tuotteen eteenpäin, anna ohje tällöin edelleen uudelle käyttäjälle.

Valmistaja ei ota vastuuta vahingoista, jotka aiheutuvat **epäasianmukaisesta käytöstä** tai **väärästä käytöstä**.

Sisällysluettelo

1	Symbolien selitys	95
2	Turvallisuusohjeet	95
3	Tarkoituksenmukainen käyttö	97
4	Toimituskokonaisuus	97
5	Lisävarusteet	98
6	Tekninen kuvaus	98
7	Käyttö	98
8	Häiriöiden poistaminen	100
9	Puhdistaminen ja hoito	100
10	Tuotevastuu	101
11	Hävittäminen	101
12	Tekniset tiedot	101

1 Symbolien selitys



VAROITUS!

Turvallisuusohje: Huomiotta jättäminen voi aiheuttaa hengenvaaran tai vakavan loukkaantumisen.



HUOMIO!

Turvallisuusohje: Huomiotta jättäminen voi johtaa loukkaantumiseen.



HUOMAUTUS!

Huomiotta jättäminen voi johtaa materiaalivaurioihin ja haitata tuotteen toimintaa.



OHJE

Tuotteen käyttöä koskevia lisätietoja.

2 Turvallisuusohjeet

2.1 Yleinen turvallisuus



VAROITUS!

- Laitetta ei saa ottaa käyttöön, jos siinä on näkyviä vaurioita.
- Jos tämän laitteen liitäntäjohto vaurioituu, tulee valmistajan tai valtuutetun asiakaspalvelun tai vastaavasti pätevän henkilön vaihtaa se vaaran välttämiseksi.
- Ainoastaan ammattilaiset saavat korjata tätä laitetta. Epäasianmukaisista korjauksista saattaa aiheutua huomattavia vaaroja.
- 8-vuotiaat tai sitä vanhemmat lapset sekä henkilöt, joiden fyysiset, sensoriset tai psyykkiset kyvyt ovat rajoittuneita tai jotka ovat kokemattomia ja/tai tietämättömiä, voivat käyttää tätä laitetta valvonnan alaisina tai kun heille on opetettu laitteen turvallinen käyttö ja he ovat ymmärtäneet siitä aiheutuvat vaarat.
- Lapset eivät saa puhdistaa laitetta tai tehdä käyttäjähuoltoa ilman valvontaa.
- Lapset eivät saa leikkiä laitteella.
- Lapsia tulee valvoa sen varmistamiseksi, etteivät he leiki laitteella.

- Säilytä ja käytä laitetta alle 8-vuotiaiden lasten ulottumattomissa.
- Älä säilytä laitteessa mitään räjähdysalttiita tavaroita kuten esim. suihkepurkkeja, joissa on palavaa ponneainetta.



HUOMIO!

- Irrota laite verkosta
 - ennen jokaista puhdistusta tai hoitoa
 - jokaisen käytön jälkeen
- Elintarvikkeita saa säilyttää vain alkuperäispakkauksissa tai tarkoitukseen sopivissa astioissa.



HUOMAUTUS!

- Verrattaa tyypikilven jännitetietoja käytettävissä olevaan energiansyöttöön.
- Liitä laite ainoastaan DC-liitäntäjohdolla ajoneuvon DC-pistorasiaan (esim. savukkeensytyttimeen).
- Älä ota pistoketta koskaan pois pistorasiasta johdosta vetämällä.
- Irrottakaa kylmälaitteenne ja muut sähköä käyttävät laitteet akusta ennen pikalaturin liittämistä.
- Irrota liitäntä tai sammuta ylmälaitte, kun sammutat moottorin. Muuten akku voi purkautua.
- Kylmälaitte ei sovi syövyttävien tai liuotinainepitoisten aineiden kuljettamiseen.
- Tämän kylmälaitteen erityksessä on palavaa syklopentaania. Eristysmateriaalin kaasut vaativat erityisen hävittämismenetelmän. Vie kylmälaitte käyttöiän täytyttyä asianmukaiseen hävityspisteeseen.

2.2 Laitteen käyttöturvallisuus



HUOMIO!

- Huolehdi ennen laitteen käyttöönottoa siitä, että johto ja pistoke ovat kuivia.



HUOMAUTUS!

- Älä käytä kylmälaukun sisällä mitään sähkölaitteita, vaikka valmistaja näitä suosittelisikin.
- Älkää asettako laitetta avoliekkien tai muiden lämpölähteiden (lämmitys, voimakas auringonpaiste, kaasuuunit jne.) lähelle.

- **Ylikuumentumisvaara!**

Huolehtikaa aina siitä, käytössä syntyvä lämpö saadaan johdettua riittävän hyvin pois. Huolehtikaa siitä, että laite on riittävän etäällä seinistä tai esineistä, jotta ilma pääsee kiertämään.

- Huolehtikaa siitä, että tuuletusrakojä ei peitetä.
- Älkää laittako sisäastiaan minkäänlaisia nesteitä tai jäätä.
- Älkää upottako laitetta koskaan veteen.
- Suojatkaa laite ja sen johto kuumuudelta ja kosteudelta.

3 Tarkoituksenmukainen käyttö

Kylmälaite sopii elintarvikkeiden jäähdyttämiseen.

Laite on suunniteltu käytettäväksi auton (savukkeensytytin), veneen tai asuntoauton 12 V --- -tasavirtapistorasian avulla.

Laite sopii myös camping-käyttöön. Laitetta ei saa asettaa alttiiksi sateelle. Sitä voidaan käyttää laukkuna tai kaappina.



HUOMIO! Terveysriski!

Ole hyvä ja tarkista, vastaako laitteen jäähdysteho niiden elintarvikkeiden tai lääkkeiden vaatimuksia, joita haluat jäähdyttää.



OHJE

Suosittelomme laitteen 220 – 240 V-vaihtovirtaverkkokäyttöön verkkotasasuuntaajaa.

4 Toimituskokonaisuus

Kohta kuva 1 , sivulla 3	Määrä	Nimitys
1	1	BordBar TF14 (Tuotenro. 9600000499)
2	1	Liitäntäjohto 12 V --- -liitäntään
–	1	Käyttöohje

5 Lisävarusteet

Saatavissa lisävarusteena (ei sisälly toimituskokonaisuuteen):

Nimitys	Tuotenro.
Jännitevahti (12 V, 5 A)	9600000446
Verkkolaite (230 V – 12 V)	9102600030

6 Tekninen kuvaus

Kylmälaukku sopii liikkuvaan käyttöön. Se voi jäähdyttää tuotteita max. 25 °C ympäristölämpötilaa kylmemmiksi ja pitää ne kylminä.

Jäähdytys on kulumaton ja fluorattuja kloorihiilivetyjä sisältämätön peltier-jäähdytys, jonka lämmönpoisto hoidetaan tuulettimella.

Lisätaskuissa tarjoavat lisäsäilytystilaa. Ota huomioon, että tässä säilytettäviä esineitä **ei** jäähdytetä.

7 Käyttö



HUOMIO! Terveysvaara!

Elintarvikkeita saa säilyttää vain alkuperäispakkauksissa tai tarkoitukseen sopivissa astioissa.



HUOMAUTUS!

- Huolehtikaa siitä, että kylmälaukussa on vain esineitä tai tuotteita, jotka saa jäähdyttää valittuun lämpötilaan.
- Huolehdi siitä, ettet jäähdytä lasiastioissa olevia juomia tai ruokia liian voimakkaasti. Juomat ja nestemäiset ruoat laajenevat jäätyessään. Tämä voi rikkoa lasiastian.



OHJE

Puhdistakaa uusi kylmälaite hygieenisistä syistä kostealla liinalla sisältä ja ulkoa ennen laitteen käyttöön ottamista (kts. myös kap. ”Häiriöiden poistaminen” sivulla 100).

7.1 Vinkkejä energian säästämiseen

- Valitkaa asennuspaikka, joka on hyvin tuuletettu ja suojassa auringonpaisteelta.
- Antakaa lämminten ruokien jäähtyä ennen niiden säilyttämistä laitteessa kylminä.
- Älkää avatko kylmälaitetta tarpeettoman usein.
- Älä jätä jäähdytyslaitetta auki pidemmäksi ajaksi kuin tarpeen.

7.2 Kylmälaulun käyttö



OHJE

Kylmälaulukunne tarvitsee kaikkien kylmälaitteiden tavoin kunnan tuuletuksen, jotta sen synnyttämä lämpö pääsee poistumaan. Muutoin laitteen asianmukaista toimintaa ei voida taata.

- Asettakaa kylmälaulukku tukevalle alustalle.
- Liittäkää 12 V -liitäntäjohto ajoneuvon savukkeensytyttimeen tai 12 V -pistorasiaan.
- ✓ Kylmälaulukku alkaa jäähdyttää sisätilaansa.
- Irrota liitäntäpistoke, kun lopetat kylmälaulun käyttämisen.

7.3 Liittäminen savukkeensytyttimeen



OHJE

Huomaa, että virran täytyy mahdollisesti olla virransyöttöä varten päällä, kun kylmälaulukku liitetään ajoneuvon savukkeensytyttimeen.

8 Häiriöiden poistaminen

Häiriö	Mahdollinen syy	Ratkaisuehdotus
Laukku ei toimi (pistoke on paikallaan).	Ajoneuvon 12 V -pistorasiassa (savukkeensytyttimessä) ei ole jännitettä.	Useimmissa ajoneuvoissa virtalukon täytyy olla päällä, jotta savukkeensytytin saa jännitettä.
Laukku ei jäähdytä (pistoke on paikallaan).	Sisätuuletin tai jäähdytyselementti on rikki.	Vain valtuutettu asiakaspalveluliike voi korjata vian.
Käyttö 12 V -pistorasiassa (savukkeensytytin): Sytytys on päällä ja laukku ei toimi. Vetäkää pistoke pistorasiasta ja suorittakaa seuraavat tarkastukset.	Savukkeensytyttimen runko on likainen. Tämän vuoksi sähköinen kontakti on heikko. 12 V -pistokkeessa oleva sulake on palanut. Ajoneuvon sulake on palanut.	Jos kylmälaukunne pistoke lämpee savukkeensytyttimessä hyvin lämpimäksi, joko kehys täytyy puhdistaa tai pistoketta ei ole mahd. koottu oikein. Vaihtakaa 12 V -pistokkeen sulake (5 A) (kuva 2 1, sivulla 3). Vaihtakaa ajoneuvon 12 V -pistorasian sulake (tavallisesti 15 A) (noudattakaa ajoneuvonne käyttöohjeita).

9 Puhdistaminen ja hoito



VAROITUS!

Irrota laite verkosta aina ennen puhdistusta ja huoltoa.



HUOMAUTUS! Vaurioitumisvaara!

- Älä puhdista kylmälaitetta koskaan juoksevan veden alla tai tiskivedessä.
- Älä käytä puhdistamiseen kovia puhdistusaineita tai kovia esineitä, koska ne voivat vahingoittaa kylmälaitetta.

- Puhdistakaa laite toisinaan sisältä ja ulkoa kostealla liinalla.
- Varmista, että laitteen ilmanotto- ja poistoaukot ovat puhtaita pölystä ja liasta, jotta toiminnassa syntyvä lämpö voidaan johtaa pois ja laite ei pääse vaurioitumaan.
- Puhdista kannen tiiviste säännöllisesti.

10 Tuotevastuu

Laitetta koskee lakisääteinen takuu-aika. Jos tuote sattuu olemaan viallinen, käänny maasi valmistajan toimipisteen puoleen (osoitteet käyttöohjeen takasivulla) tai ota yhteyttä omaan ammattikauppiaseesi.

Korjaus- ja takuukäsittelyä varten lähetä mukana seuraavat asiakirjat:

- kopio ostolaskusta, jossa näkyy ostopäivä,
- valitusperuste tai vikakuvaus.





11 Hävittäminen

- Vie pakkausmateriaali mahdollisuuksien mukaan vastaavan kierrätysjätteen joukkoon.



Jos poistat tuotteen lopullisesti käytöstä, pyydä tietoa sen hävittämistä koskevista määräyksistä lähimmästä kierrätyskeskuksesta tai ammattiliikkeestäsi.

12 Tekniset tiedot

BordBar TF14	
Tuotenumero.:	9600000499
Bruttotilavuus:	14 litraa
Liitäntäjännite:	12 V===
Tehonkulutus:	36 W
Jäähdytysteho:	maks. 25 °C ympäristölämpötilaa kylmemmäksi
Mitat:	kuva 3 , sivulla 3
Paino:	4,6 kg
Tarkastus/sertifikaatti:	   

Прочтите данную инструкцию перед вводом в эксплуатацию и сохраните ее. В случае передачи прибора передайте инструкцию следующему пользователю.

Изготовитель не несет ответственности за ущерб, вызванный **использованием не по назначению** или **неправильным управлением**.

Оглавление

1	Пояснение символов	103
2	Указания по технике безопасности	103
3	Использование по назначению	106
4	Объем поставки	106
5	Принадлежности	106
6	Техническое описание	107
7	Управление.	107
8	Устранение неисправностей	109
9	Чистка и уход	110
10	Гарантия	110
11	Утилизация	110
12	Технические данные	111

1 Пояснение символов



ПРЕДУПРЕЖДЕНИЕ!

Указания по технике безопасности: Несоблюдение может привести к смертельному исходу или тяжелым травмам.



ОСТОРОЖНО!

Указания по технике безопасности: Несоблюдение может привести к травмам.



ВНИМАНИЕ!

Несоблюдение может привести к повреждениям и нарушить работу продукта.



УКАЗАНИЕ

Дополнительная информация по управлению продуктом.

2 Указания по технике безопасности

2.1 Общая безопасность



ПРЕДУПРЕЖДЕНИЕ!

- Запрещается вводить прибор в работу, если он имеет видимые повреждения,
- В случае повреждения питающего кабеля данного прибора он – во избежание опасностей – должен быть заменен изготовителем, сервисным центром или имеющим аналогичную квалификацию персоналом.
- Ремонт данного прибора разрешается выполнять только специалистам. Неправильно выполненный ремонт может приводить к серьезным опасностям.
- Этот прибор может использоваться детьми с 8-ми лет и старше, а также лицами с ограниченными физическими, сенсорными и умственными способностями или при недостатке необходимого опыта и/или знаний только под присмотром или после прохождения инструктажа по безопасному использованию прибора, если они поняли опасности, которые при этом могут возникнуть.

- Запрещается выполнять очистку и пользовательское техническое обслуживание детям без присмотра.
- Детям запрещается играть с прибором.
- За детьми необходимо постоянно следить, чтобы не допустить их игры с прибором.
- Поэтому храните и используйте прибор в месте, недоступном для детей младше 8-ми лет.
- Не храните в приборе взрывоопасные вещества, например, аэрозольные баллоны с горючим газами-вытеснителями.

**ОСТОРОЖНО!**

- Отсоединяйте прибор от сети
 - перед каждой чисткой и уходом
 - после каждого использования
- Продукты питания разрешается хранить только в оригинальной упаковке или подходящих емкостях.

**ВНИМАНИЕ!**

- Сравните значения напряжения, указанные на заводской табличке, с характеристиками имеющегося источника питания.
- Присоединяйте прибор только питающим кабелем для постоянного тока к бортовой розетке постоянного тока (например, прикуривателю) в автомобиле.
- Не вытаскивайте штекер из розетки за питающий кабель.
- Отсоедините холодильник и другие потребители от аккумуляторной батареи, прежде чем присоединить устройство для ускоренного заряда.
- Прервите соединение или выключите холодильник перед выключением двигателя. В противном случае аккумуляторная батарея может разрядиться.
- Холодильник не предназначен для транспортировки едких или содержащих растворители веществ.
- Этот холодильный аппарат содержит в своей изоляции горючий циклопентан. Газы в изоляционном материале требуют особого метода утилизации. После окончания срока службы холодильного аппарата сдайте его должным образом в центр по утилизации.

2.2 Техника безопасности при работе прибора



ОСТОРОЖНО!

- Перед вводом в эксплуатацию убедитесь в том, что питающий кабель и штекер сухие.



ВНИМАНИЕ!

- Не используйте электрические приборы внутри холодильника, за исключением случаев, когда эти приборы рекомендованы для этого изготовителем.
- Не устанавливайте прибор вблизи открытого огня или других источников тепла (радиаторов отопления, сильных солнечных лучей, газовых печей и т. п.).
- **Опасность перегрева!**
Постоянно следите за тем, чтобы образующееся при работе тепло могло быть надежно отведено. Прибор должен всегда находиться на достаточном расстоянии до стен или иных предметов, чтобы обеспечивалась хорошая циркуляция воздуха.
- Следите за тем, чтобы не перекрывались вентиляционные отверстия.
- Запрещается заполнять внутреннее пространство жидкостями или льдом.
- Не погружайте прибор в воду.
- Предохраняйте прибор и кабели от действия жары и влаги.

3 Использование по назначению

Холодильник подходит для мобильного использования. Он может охлаждать продукты или поддерживать их в охлажденном или разогретом состоянии.

Прибор предназначен для работы от бортовой сети 12 В \equiv автомобиля (прикуривателя), катера или кемпера.

Прибор подходит также для применения в кемпингах. Запрещается подвергать прибор воздействию дождя.



ОСТОРОЖНО! Опасность для здоровья!

Проверьте, соответствует ли холодопроизводительность прибора требованиям продуктов питания или медикаментов, которые Вы хотите охладить.



УКАЗАНИЕ

Для работы прибора от сети переменного тока 230 В мы рекомендуем применение выпрямителя сетевого напряжения.

4 Объем поставки

Поз. на рис. 1 , стр. 3	Кол-во	Наименование
1	1	BordBar TF14 (Арт. № 9600000499)
2	1	Питающий кабель для присоединения к сети 12 В \equiv
–	1	Инструкция по эксплуатации

5 Принадлежности

Продается в качестве принадлежности (не входит в объем поставки):

Наименование	Арт. №
Реле контроля напряжения (12 В, 5 А)	9600000446
Сетевой адаптер (230 В – 12 В)	9102600030

6 Техническое описание

Холодильник подходит для мобильного использования. Он может охлаждать продукты до температуры макс. 25 °С ниже температуры окружающей среды и поддерживать их в охлажденном состоянии.

Охлаждение обеспечивается неизнашиваемыми элементами Пельтье, а отвод тепла обеспечивается вентилятором.

Дополнительные наружные карманы служат для хранения. Учтите, что хранимые в них предметы **не** охлаждаются.

7 Управление



ОСТОРОЖНО! Опасность для здоровья!

Продукты питания разрешается хранить только в оригинальной упаковке или подходящих емкостях.



ВНИМАНИЕ!

- Следите за тем, чтобы в холодильнике находились только предметы и продукты, которые разрешается охлаждать до выбранной температуры.
- Следите за тем, чтобы напитки или блюда в стеклянных емкостях не охлаждались слишком сильно. При заморозке напитки и жидкие блюда расширяются. Это может привести к разрушению стеклянных емкостей.



УКАЗАНИЕ

Перед вводом нового холодильника в работу его, в гигиенических целях, следует протереть снаружи и изнутри влажной тряпкой (см. также гл. «Чистка и уход» на стр. 110).

7.1 Советы по энергосбережению

- Выбирайте хорошо проветриваемое, защищенное от солнечных лучей место применения.
- Дайте теплым блюдам охладиться, прежде чем поддерживать их в холодном состоянии в холодильнике.
- Не открывайте холодильник чаще, чем это действительно необходимо.
- Не оставляйте холодильник открытым дольше, чем это действительно необходимо.

7.2 Использование холодильника



УКАЗАНИЕ

Для этого холодильника - как и для любого другого - следует обеспечить хорошую вентиляцию и должный отвод тепла – в противном случае не может гарантироваться безупречная работа.

- Установите холодильник на прочную опору.
- Присоедините питающий кабель 12 В к прикуривателю или к розетке 12 В в автомобиле.
- ✓ Холодильник начинает охлаждать внутреннее пространство.
- Если Вы хотите вывести холодильник из работы, вытащите соединительный штекер.

7.3 Присоединение к прикуривателю



УКАЗАНИЕ

Если Вы присоединяете холодильник к прикуривателю в Вашем автомобиле, то учтите, что, при известных обстоятельствах, для питания прибора необходимо включить зажигание.

8 Устранение неисправностей

Неисправность	Возможная причина	Вариант устранения
Холодильник не работает (штекер вставлен).	В розетке 12 В (прикуривателе) в автомобиле отсутствует напряжение.	В большинстве автомобилей для подачи напряжения на прикуриватель необходимо включить зажигание.
Холодильник не охлаждает (штекер вставлен).	Поврежден внутренний вентилятор или охлаждающий элемент.	Ремонт разрешается выполнять только авторизованному сервисному центру.
Работа от розетки 12 В (прикуривателя): Зажигание включено, но холодильник не работает.	Патрон прикуривателя загрязнен. Это ведет к плохому электрическому контакту.	Если штекер холодильника сильно нагревается в патроне прикуривателя, то либо необходимо очистить патрон, либо, вероятно, что неправильно собран штекер.
Вытяните штекер из розетки и выполните следующие проверки.	Перегорел предохранитель штекера 12 В.	Замените предохранитель (5 А) штекера 12 В (рис. 2 1, стр. 3).
	Перегорел предохранитель в бортовой сети автомобиля.	Замените предохранитель розетки 12 В (обычно 15 А) (при этом соблюдайте инструкцию по эксплуатации автомобиля).

9 Чистка и уход



ПРЕДУПРЕЖДЕНИЕ!

Перед чисткой и уходом всегда отсоединяйте прибор от сети.



ВНИМАНИЕ! Опасность повреждения!

- Категорически запрещается чистить прибор под струей воды или даже в емкости с водой.
- Не используйте для чистки абразивные чистящие средства или острые предметы, т. к. они могут привести к повреждениям холодильника.

- Периодически очищайте прибор снаружи и изнутри влажной тряпкой.
- Убедитесь в том, что приточно-вытяжные вентиляционные отверстия очищены от пыли загрязнений, чтобы можно было отвести возникающее при работе тепло и предотвратить опасность повреждения прибора.
- Регулярно очищайте уплотнение крышки.

10 Гарантия

Действителен установленный законом срок гарантии. Если продукт неисправен, обратитесь в представительство изготовителя в Вашей стране (адреса см. на оборотной стороне инструкции) или в торговую организацию.

В целях проведения ремонта или гарантийного обслуживания Вы должны также послать следующие документы:

- копию счета с датой покупки,
- причину рекламации или описание неисправности.





11 Утилизация

- По возможности, выкидывайте упаковочный материал в мусор, подлежащий вторичной переработке.



Если Вы окончательно выводите продукт из эксплуатации, то получите информацию в ближайшем центре по вторичной переработке или в торговой сети о соответствующих предписаниях по утилизации.

12 Технические данные

	BordBar TF14
Арт. №:	9600000499
Емкость брутто:	14 л
Подводимое напряжение:	12 В \equiv
Потребляемая мощность:	36 W
Холодопроизводительность:	макс. 25 °С ниже температуры окружающей среды
Размеры:	рис. 3 , стр. 3
Вес:	4,6 кг
Испытания/сертификат:	   

Przed uruchomieniem urządzenia należy uważnie przeczytać niniejszą instrukcję. Instrukcję należy zachować. W razie przekazywania urządzenia należy ją przekazać kolejnemu nabywcy.

Producent nie odpowiada za szkody powstałe w **wyniku użytkowania niezgodnego z przeznaczeniem** lub **niewłaściwej obsługi**.

Spis treści

1	Objaśnienia symboli	113
2	Zasady bezpieczeństwa	113
3	Użytkowanie zgodne z przeznaczeniem	115
4	Zakres dostawy	116
5	Osprzęt	116
6	Opis techniczny	116
7	Obsługa	117
8	Usuwanie usterek	118
9	Czyszczenie	119
10	Gwarancja	119
11	Utylizacja	119
12	Dane techniczne	120

1 Objąśnienia symboli

**OSTRZEŻENIE!**

Wskazówka dot. bezpieczeństwa: Nieprzestrzeganie może prowadzić do śmierci lub ciężkich obrażeń ciała.

**OSTROŻNIE!**

Wskazówka dot. bezpieczeństwa: Nieprzestrzeganie może prowadzić do obrażeń ciała.

**UWAGA!**

Nieprzestrzeganie może prowadzić do powstania szkód materialnych i zakłóceń w działaniu produktu.

**WSKAZÓWKA**

Informacje uzupełniające dot. obsługi produktu.

2 Zasady bezpieczeństwa

2.1 Ogólne bezpieczeństwo

**OSTRZEŻENIE!**

- Uruchamianie urządzenia jest zabronione, gdy ma ono widoczne uszkodzenia.
- Gdy przewód zasilania ulegnie uszkodzeniu, musi zostać wymieniony przez producenta, jego serwis lub podobnie wykwalifikowaną osobę, aby uniknąć zagrożenia.
- Napraw mogą dokonywać tylko odpowiednio wykwalifikowane osoby. Niefachowe naprawy mogą spowodować poważne niebezpieczeństwo.
- Dzieci od 8 roku życia i osoby o ograniczonych możliwościach fizycznych, sensorycznych lub umysłowych oraz/lub osoby niedysponujące stosowną wiedzą i doświadczeniem mogą użytkować to urządzenie, o ile osoby te znajdują się pod nadzorem lub zostały poinstruowane w zakresie bezpiecznego użytkowania urządzenia i zrozumiały ewentualne zagrożenia wynikające z niewłaściwego użytkowania.

- Dzieci nie mogą również czyścić i konserwować urządzenia bez nadzoru.
- Dzieci nie mogą bawić się urządzeniem.
- Należy dopilnować, aby dzieci nie bawiły się urządzeniem.
- Urządzenie należy stosować i przechowywać poza zasięgiem dzieci poniżej 8 roku życia.
- W urządzeniu nie wolno przechowywać substancji wybuchowych, np. pojemników aerozolowych z palnym gazem wytłaczającym.

**OSTROŻNIE!**

- Urządzenie należy odłączyć od sieci
 - przed każdym czyszczeniem i konserwacją
 - po każdym użyciu
- Środki spożywcze mogą być przechowywane tylko w oryginalnych opakowaniach lub odpowiednich pojemnikach.

**UWAGA!**

- Należy porównać dane dotyczące napięcia na tabliczce znamionowej z danymi dostępnego źródła zasilania.
- Podłączać urządzenie do gniazda wtykowego DC (np. gniazda zapalniczki) tylko za pomocą przewodu zasilania prądem stałym.
- Wtyczki nie należy nigdy wyciągać z gniazda zapalniczki samochodowej ani gniazdka elektrycznego, pociągając za przewód zasilania.
- Przed podłączeniem do ładowarki należy odłączyć lodówkę i inne urządzenia od akumulatora.
- Wyłączając silnik należy odłączyć urządzenie lub je wyłączyć. W przeciwnym razie akumulator może się rozładować.
- Przenośna lodówka nie nadaje się do transportu substancji żrących lub zawierających rozpuszczalniki!
- Izolacja tego urządzenia chłodniczego zawiera cyklopentan. Znajdujące się w materiale izolacyjnym gazy wymagają specjalnej procedury utylizacyjnej. Nienadające się do dalszej eksploatacji urządzenie chłodnicze należy dostarczyć do specjalistycznego zakładu utylizacyjnego.

2.2 Bezpieczeństwo podczas eksploatacji urządzenia



OSTROŻNIE!

- Przed użyciem należy sprawdzić, czy przewód i wtyczka są suche.



UWAGA!

- Wewnątrz przenośnej lodówki nie należy używać żadnych urządzeń elektrycznych – z wyjątkiem urządzeń zaleconych przez producenta.
- Nie należy ustawiać urządzenia w pobliżu otwartego ognia i innych źródeł ciepła (ogrzewanie, silne promieniowanie słoneczne, piec gazowy itp.).
- **Niebezpieczeństwo przegrzania!**
Należy zawsze pamiętać, że ciepło powstające przy eksploatacji musi być odpowiednio odprowadzone. Należy zadbać o to, aby urządzenie stało w odpowiedniej odległości od ścian lub przedmiotów, tak by możliwa była cyrkulacja powietrza.
- Należy uważać, aby nie zakrywać otworów wentylacyjnych.
- Wypełnianie wewnętrznego pojemnika cieczami i lodem jest zabronione.
- Zanurzanie urządzenia w wodzie jest zabronione.
- Urządzenie i przewody należy chronić przed wysoką temperaturą i wilgocią.

3 Użytkowanie zgodne z przeznaczeniem

Lodówka przenośna to urządzenie mobilne. Pozwala schładzać oraz przechowywać schłodzone lub ciepłe produkty.

Urządzenie zostało zaprojektowane do zasilania z gniazda 12 V $\overline{=}$ (gniazda zapalniczki) w aucie, na łodzi lub w kamperze.

Urządzenie można stosować na kempingu. Nie można go wystawiać na deszcz.



OSTROŻNIE! Zagrożenie zdrowia!

Należy sprawdzić, czy wydajność chłodzenia odpowiada wymaganiom związanym z żywnością lub lekami, które mają być przechowywane w lodówce.

**WSKAZÓWKA**

W przypadku zasilania urządzenia z sieci prądu przemiennego 230 V zaleca się stosowanie prostownika sieciowego.

4 Zakres dostawy

Poz. na rys. 1 , strona 3	Ilość	Nazwa
1	1	BordBar TF14 (numer produktu 9600000499)
2	1	Przewód przyłączeniowy do gniazda 12 V $\overline{=}$
-	1	Instrukcja obsługi

5 Osprzęt

Dostępne jako osprzęt (nieobjęte zakresem dostawy):

Nazwa	Numer produktu
Czujnik napięcia (12 V, 5 A)	9600000446
Zasilacz (230 V – 12 V)	9102600030

6 Opis techniczny

Przenośna lodówka to urządzenie mobilne. Może ona chłodzić produkty do 25 °C poniżej temperatury otoczenia lub utrzymywać je w chłodzie.

Chłodzenie jest termoelektryczne (z wykorzystaniem efektu Peltiera – bez ruchomych elementów), odprowadzanie ciepła następuje przez wentylator.

Dodatkowe zewnętrzne kieszenie dają dodatkową możliwość przechowywania. Należy pamiętać, że znajdujące się w nich przedmioty **nie** są chłodzone.

7 Obsługa



OSTROŻNIE! Zagrożenie zdrowia!

Środki spożywcze mogą być przechowywane tylko w oryginalnych opakowaniach lub odpowiednich pojemnikach.



UWAGA!

- Należy uważać, aby w lodówce znajdowały się tylko rzeczy lub produkty, które mogą być chłodzone do wybranej temperatury.
- Należy uważać, by nie ochładzać nadmiernie napojów lub potraw w szklanych pojemnikach. Podczas zamrażania napoje lub płynne substancje zwiększają objętość. Może to spowodować uszkodzenie szklanych pojemników.



WSKAZÓWKA

Przed pierwszym użyciem lodówki należy ze względów higienicznych wyczyścić ją od wewnątrz i z zewnątrz wilgotną ściereczką (patrz również rozdz. „Czyszczenie” na stronie 119).

7.1 Rady dotyczące oszczędzania energii

- Wybierz miejsce z dobrą wentylacją, nienarażone na promieniowanie słoneczne.
- Schłódź ciepłe potrawy przed ich włożeniem do urządzenia.
- Nie otwieraj lodówki częściej niż jest to konieczne.
- Nie zostawiaj otwartej lodówki dłużej niż to jest konieczne.

7.2 Korzystanie z urządzenia chłodzącego



WSKAZÓWKA

Przenośna lodówka, podobnie jak inne urządzenia chłodzące, musi być prawidłowo wentylowana w celu odprowadzania wytwarzanego ciepła. W przeciwnym razie nie gwarantuje się jej prawidłowego działania.

- Przenośną lodówkę należy stawiać na stabilnym podłożu.
- Podłączyć przewód 12 V do gniazda zapalniczki lub do gniazda samochodowego 12 V w pojeździe.
- ✓ Przenośna lodówka zaczyna chłodzić komorę.
- Aby wyłączyć lodówkę, wyciągnąć wtyczkę.

7.3 Podłączanie do gniazda zapalniczki



WSKAZÓWKA

Jeśli przenośna lodówka jest podłączona do gniazda zapalniczki pojazdu, należy pamiętać, że konieczne jest włączenie zapłonu, aby urządzenie było zasilane prądem.

8 Usuwanie usterek

Usterka	Możliwa przyczyna	Proponowane rozwiązanie
Lodówka nie działa (wtyczka jest włożona).	Brak napięcia w gnieździe samochodowym 12 V (zapalniczka).	W większości pojazdów konieczne jest włączenie zapłonu, aby w gnieździe zapalniczki było napięcie.
Lodówka nie chłodzi (wtyczka jest włożona).	Wentylator wewnętrzny lub element chłodzący jest uszkodzony.	Naprawę może wykonać tylko autoryzowany serwis.
Zasilanie z gniazda 12 V (gniazda zapalniczki): Zapłon jest włączony, lodówka nie działa. Należy wyciągnąć wtyczkę z gniazda i wykonać czynności kontrolne.	Gniazdo zapalniczki samochodowej jest zabrudzone. Wpływa to ujemnie na połączenie elektryczne. Bezpiecznik wtyczki 12 V jest przepalony. Bezpiecznik pojazdu jest przepalony.	Gdy wtyczka lodówki w gnieździe zapalniczki jest zbyt ciepła, należy oczyścić gniazdo. Innym powodem może być nieprawidłowo zmontowana wtyczka. Należy wymienić bezpiecznik (5 A) wtyczki 12 V (rys. 2 1, strona 3). Należy wymienić bezpiecznik samochodowy gniazda wtykowego 12 V (zwykle 15 A), (należy uwzględnić przy tym instrukcje obsługi pojazdu).

9 Czyszczenie



OSTRZEŻENIE!

Przed każdym czyszczeniem należy odłączyć urządzenie od sieci.



UWAGA! Niebezpieczeństwo uszkodzenia!

- Przenośnej lodówki nie wolno nigdy czyścić pod bieżącą wodą ani zamaczać w wodzie.
- Do czyszczenia nie należy używać agresywnych środków czyszczących ani twardych przedmiotów, gdyż mogą uszkodzić lodówkę.

- ▶ Obudowę należy czyścić od czasu do czasu wilgotną ściereczką od wewnątrz i na zewnątrz.
- ▶ Należy upewnić się, że otwory wentylacyjne urządzenia nie są zabrudzone ani zakurzone, aby możliwe było odprowadzanie ciepła podczas pracy urządzenia, co pozwoli uniknąć uszkodzenia urządzenia.
- ▶ Uszczelkę pokrywy regularnie czyścić.

10 Gwarancja

Warunki gwarancji zostały opisane w Karcie Gwarancyjnej dołączonej do produktu.

W celu naprawy lub rozpatrzenia gwarancji konieczne jest przesłanie:

- kopii rachunku z datą zakupu,
- informacji o przyczynie reklamacji lub opisu wady.





11 Utylizacja

- ▶ Opakowanie należy wyrzucić do odpowiedniego pojemnika na śmieci do recyklingu.



Jeżeli produkt nie będzie dłużej eksploatowany, koniecznie dowiedz się w najbliższym zakładzie recyklingu lub w specjalistycznym sklepie, jakie są aktualnie obowiązujące przepisy dotyczące utylizacji.

12 Dane techniczne

	BordBar TF14
Nr produktu:	9600000499
Pojemność brutto:	14 l
Napięcie przyłączeniowe:	12 V \equiv
Pobór mocy:	36 W
Zakres temperatury chłodzenia:	maks. 25 °C poniżej temperatury otoczenia
Wymiary:	rys. 3 , strona 3
Masa:	4,6 kg
Kontrola/certyfikat:	   

Pred uvedením zariadenia do prevádzky si prosím pozorne prečítajte tento návod a odložte si ho. V prípade odovzdania zariadenia ďalšiemu používateľovi mu odovzdajte aj tento návod.

Výrobca neručí za škody, ktoré vzniknú používaním, ktoré **nie je v súlade s určeným použitím** alebo boli spôsobené **nesprávnou obsluhou**.

Obsah

1	Vysvetlenie symbolov	122
2	Bezpečnostné pokyny	122
3	Používanie v súlade s určeným účelom použitia	124
4	Obsah dodávky	125
5	Príslušenstvo	125
6	Technický opis	125
7	Obsluha	126
8	Odstránenie poruchy	127
9	Čistenie a starostlivosť	128
10	Záruka	128
11	Likvidácia	128
12	Technické údaje	129

1 Vysvetlenie symbolov

**VÝSTRAHA!**

Bezpečnostný pokyn: Nerešpektovanie môže viesť k smrti alebo k ťažkému zraneniu.

**UPOZORNENIE!**

Bezpečnostný pokyn: Nerešpektovanie môže viesť k zraneniam.

**POZOR!**

Nerešpektovanie môže viesť k materiálnym škodám a môže ovplyvniť funkciu zariadenia.

**POZNÁMKA**

Doplňujúce informácie k obsluhu výrobku.

2 Bezpečnostné pokyny

2.1 Všeobecná bezpečnosť

**VÝSTRAHA!**

- Ak zariadenie vykazuje očividné poškodenia, nesmiete ho uviest' do prevádzky.
- Ak sa poškodí pripojovací kábel tohoto zariadenia, musí ho vymeniť výrobca, služba zákazníkom alebo podobne kvalifikovaná osoba, aby sa zabránilo ohrozeniu.
- Opravy tohoto zariadenia smú robiť len odborníci. Neodbornými opravami môžu vzniknúť značné nebezpečenstvá.
- Prístroj smú používať deti od 8 rokov a osoby so zníženými psychickými, zmyslovými alebo mentálnymi schopnosťami a vedomosťami, keď sú pod dozorom alebo keď boli poučené o bezpečnom používaní prístroja a keď chápu, aké riziká z toho vyplývajú.
- Čistenie a bežnú údržbu nesmú deti vykonávať bez dozoru.
- Deti sa nesmú hrať s prístrojom.
- Deti musia byť pod dozorom, aby bolo zabezpečené, že sa so zariadením nebudú hrať'.

- Prístroj odkladajte a používajte mimo dosahu detí mladších ako 8 rokov.
- V prístroji neuskladňujte látky, pri ktorých hrozí nebezpečenstvo výbuchu, napr. sprejové nádoby s hnacím plynom.



UPOZORNENIE!

- Odpojte zariadenie z el. siete
 - pred každým čistením a ošetrovaním
 - po každom použití
- Potraviny sa smú uskladniť len v originálnom balení alebo vo vhodných nádobách.



POZOR!

- Porovnajzte údaj o napätí na typovom štítku s prívodom el. energie, ktorý máte k dispozícii.
- Vo vozidle pripájajte zariadenie len s pripojovacím káblom pre jednosmerný prúd na zásuvku jednosmerného prúdu (na pr. zapalovač cigariet).
- Nikdy nevyt'ahujte zástrčku zo zásuvky za pripojovací kábel.
- Odpojte vaše chladiace zariadenie a ostatné spotrebiče od batérie skôr než pripojíte rýchlonabíjačku.
- Rozpojte spojenie alebo vypnite chladiace zariadenie, keď vypnete motor. V opačnom prípade sa môže vybit' batéria.
- Chladiace zariadenie nie je vhodné na prepravu dráždivých alebo rozpúšť'adlá obsahujúcich látok.
- Toto chladiace zariadenie obsahuje v izolácii horľavý cyklopentan. Plyny v izolačných materiáloch vyžadujú špeciálnu metódu na likvidáciu. Chladiace zariadenie na konci životnosti odovzdajte k riadnej likvidácii.

2.2 Bezpečnosť pri prevádzke zariadenia



UPOZORNENIE!

- Pred uvedením do prevádzky dbajte, aby boli prívod a zástrčka suché.



POZOR!

- Nepoužívajte žiadne elektrické prístroje vo vnútri chladiaceho zariadenia, okrem prístrojov, ktoré sú na to doporučené výrobcom zariadenia.

- Nepostavte zariadenie v blízkosti otvoreného ohňa alebo iných zdrojov tepla (kúrenie, slnečné žiarenie, plynové kachle atď.).
- **Nebezpečenstvo prehriatia!**
Vždy dbajte, aby teplo, ktoré pri prevádzke vzniká, bolo možné dostatočne odvádzať. Postarajte sa, aby zariadenie stálo v dostatočnej vzdialenosti od stien alebo predmetov, aby mohol vzduch cirkulovať.
- Dbajte, aby nedošlo k zakrytiu vetracích otvorov.
- Do vnútornej nádoby nedávajte žiadne kvapaliny alebo ľad.
- Nikdy neponorte zariadenie do vody.
- Chráňte zariadenie a káble pred horúčavou a vlhkom.

3 Používanie v súlade s určeným účelom použitia

Chladiaci box je určený na mobilné použitie. Dokáže chladiť tovary, ako aj udržiavať ich v chlade alebo v teple.

Prístroj je určený na prevádzku pomocou 12 V palubnej zásuvky vozidla (zapaľovač cigariet), lode alebo obytného vozidla.

Zariadenie je vhodné aj pre campingové účely. Zariadenie sa nesmie vystaviť dažďu.



UPOZORNENIE! Ohrozenie zdravia!

Skontrolujte, či chladiaci výkon zariadenia zodpovedá požiadavkám potravín alebo liekov, ktoré chcete chladiť.



POZNÁMKA

Pre prevádzku zariadenia na 230 V sieti striedavého prúdu doporučujeme používať sieťový usmerňovač.

4 Obsah dodávky

Poz. na obr. 1, strane 3	Množstvo	Označenie
1	1	BordBar TF14 (Č. výrobku 9600000499)
2	1	Přívodní kabel k připojení 12 V===
-	1	Návod na obsluhu

5 Príslušenstvo

Dostupné ako príslušenstvo (nie je súčasťou dodávky):

Označenie	Č. výrobku
Napätové relé (12 V, 5 A)	9600000446
Sieťový adaptér (230 V – 12 V)	9102600030

6 Technický opis

Chladiaci prístroj je vhodný na mobilné použitie. Môže chladiť, príp. udržiavať v chlade potraviny do max. 25 °C pod teplotou okolia.

Chladienie je neopotrebovateľné peltierove chladienie s odvádzaním tepla cez ventilátor.

Prídavné vrecká zvonku slúžia ako ďalšie odkladacie možnosti. Majte na pamäti, že v nich uložené predmety sa **nechladia**.

7 Obsluha



UPOZORNENIE! Nebezpečenstvo ohrozenia zdravia!

Potraviny sa smú uskladniť len v originálnom balení alebo vo vhodných nádobách.



POZOR!

- Dbajte na to, aby sa v chladiacom boxe nachádzali len predmety, príp. tovar, ktorý sa môže chladiť na zvolenú teplotu.
- Dbajte na to, aby sa nápoje alebo jedlá v sklenených nádobách neschladili príliš silno. Pri zmrazení nápoje alebo tekuté jedlá zväčšia svoj objem. Sklenená nádoba sa tak môže zničiť.



POZNÁMKA

Pred uvedením nového chladiaceho prístroja do prevádzky by ste ho z hygienických dôvodov mali vyčistiť zvonku a zvnútra vlhkou handričkou (pozri kap. „Čistenie a starostlivosť“ na strane 128).

7.1 Rady pre úsporu energie

- Zvoľte dobre odvetrané a pred slnečným žiarením chránené miesto osadenia.
- Teplé jedlá nechajte najprv ochladiť, pokým ich budete v zariadení udržiavať studené.
- Neotvárajte chladiace zariadenia častejšie než je to potrebné.
- Nenechávajte chladiace zariadenie otvorené dlhšie než je to potrebné.

7.2 Používanie chladiaceho prístroja



POZNÁMKA

Ako každý chladiaci prístroj musí mať chladiaci box bezchybné odvetranie, aby sa teplo mohlo odvádzať, v opačnom prípade nebude zaručená jeho riadna činnosť.

- Postavte chladiace zariadenie na pevný podklad.
- Pripojte prívodní kabel 12 V k zapalovači cigaret alebo k zásuvke 12 V ve vozidle.
- ✓ Chladiaci box sa spustí s chladením vnútorného priestoru.
- Pokud budete chcieť chladiaci box uviesť mimo provoz, odpojte prívodní zástrčku ze zásuvky.

7.3 Pripojiť na zapalovač cigariet



POZNÁMKA

Keď pripojíte chladiace zariadenie na zapalovač cigariet vášho vozidla, majte na pamäti, že príp. musíte zapnúť zapalovanie motora, aby bolo zariadenie zásobované prúdom.

8 Odstránenie poruchy

Porucha	Možná príčina	Návrh riešenia
Váš box nefunguje (konektor je zasunutý).	V 12 V zásuvke (autozapalovač) vo vozidle nie je napätie.	Vo väčšine vozidiel sa musí zapnúť zapalovanie, aby mal autozapalovač napätie.
Váš box nechladí (konektor je zasunutý).	Vnútorný ventilátor alebo chladiaci prvok je chybný.	Opravy smie vykonávať len autorizovaný servis.
Prevádzka cez 12 V zásuvku (autozapalovač): Zapalovanie je zapnuté, a box nefunguje. Vytiahnite konektor zo zásuvky a vykonajte nasledovnú kontrolu.	Objímka autozapalovača je znečistená. To má za následok zlý elektrický kontakt.	Keď sa konektor chladiaceho boxu v autozapalovači veľmi zohreje, musí sa buď vyčistiť objímka autozapalovača alebo konektor pravdepodobne nie je správne zostavený.
	Poistka 12 V konektora je prepálená.	Vymeňte poistku (5 A) konektora 12 V (obr. 2 1, strane 3).
	Poistka vozidla je prepálená.	Vymeňte poistku vozidla zásuvky 12 V (zvyčajne 15 A) (dodržiavajte pritom návod na prevádzku vášho automobilu).

9 Čistenie a starostlivosť



VÝSTRAHA!

Pred každým čistením a ošetrovaním odpojte zariadenie od siete.



POZOR! Nebezpečenstvo poškodenia!

- Nikdy nečistite chladiace zariadenie pod tečúcou vodou alebo dokonca v preplachovacej vode.
- Nepoužívajte na čistenie žiadne ostré alebo tvrdé predmety, lebo tieto by mohli chladiace zariadenie poškodiť.

- Príležitostne vyčistite zariadenie zvnútra aj zvonku s vlhkou utierkou.
- Zabezpečte, aby vetracie a odvzdušňovacie otvory prístroja boli bez prachu a nečistôt, aby sa teplo vznikajúce pri prevádzke mohlo odvádzať a aby sa prístroj nepoškodil.
- Pravidelne čistite tesnenie poklopu.

10 Záruka

Platí zákonom stanovená záručná lehota. Ak by bol výrobok chybný, obráťte sa na pobočku vo vašej krajine (adresy pozri na zadnej strane návodu) alebo na vášho špecializovaného predajcu.

Ak žiadate o vybavenie opravy alebo nárokov vyplývajúcich zo záruky, musíte priložiť nasledovné podklady:

- kópiu faktúry s dátumom kúpy,
- dôvod reklamácie alebo opis chyby.





11 Likvidácia

- Obalový materiál podľa možnosti odovzdajte do príslušného odpadu na recykláciu.



Keď výrobok definitívne vyradíte z prevádzky, informujte sa v najbližšom recyklačnom stredisku alebo u vášho špecializovaného predajcu o príslušných predpisoch týkajúcich sa likvidácie.

12 Technické údaje

	BordBar TF14
Č. výrobku:	9600000499
Objem brutto:	14 l
Pripájacie napätie:	12 V \equiv
Príkon:	36 W
Chladicí výkon:	max. o 25 °C nižšie než okolní teplota
Rozmery:	obr. 3 , strane 3
Hmotnosť:	4,6 kg
Skúška/certifikát:	   

Před uvedením do provozu si pečlivě přečtěte tento návod k obsluze a uschovejte jej. V případě dalšího prodeje přístroje předejte návod novému uživateli.

Výrobce neručí za škody, které vzniknou **nesprávným použitím** nebo **nesprávnou obsluhou**.

Obsah

1	Vysvětlení symbolů	131
2	Bezpečnostní pokyny	131
3	Použití v souladu s účelem	133
4	Rozsah dodávky	133
5	Příslušenství	134
6	Technický popis	134
7	Obsluha	134
8	Odstraňování poruch a závad	136
9	Čištění a péče	136
10	Záruka	137
11	Likvidace	137
12	Technické údaje	137

1 Vysvětlení symbolů

**VÝSTRAHA!**

Bezpečnostní pokyny: Následkem nedodržení pokynů mohou být smrtelná nebo vážná zranění.

**UPOZORNĚNÍ!**

Bezpečnostní pokyny: Následkem nedodržení mohou být úrazy.

**POZOR!**

Nedodržení pokynů může mít za následek hmotné škody a narušení funkce výrobku.

**POZNÁMKA**

Doplňující informace týkající se obsluhy výrobku.

2 Bezpečnostní pokyny

2.1 Obecná bezpečnost

**VÝSTRAHA!**

- V případě, že je přístroj viditelně poškozen, nesmíte jej používat.
- Pokud je přívodní kabel přístroje poškozen, musíte jej nechat vyměnit výrobcem, jeho servisním centrem nebo jinou kvalifikovanou osobou tak, aby nemohlo dojít k jakémukoliv ohrožení.
- Opravy tohoto přístroje smí provádět pouze odborníci. Nesprávně provedené opravy mohou způsobit značné škody.
- Tento přístroj mohou používat děti od 8 let a osoby se sníženými fyzickými, sensorickými nebo mentálními schopnostmi, nebo osoby s nedostatkem zkušeností a/nebo znalostí, pokud budou pod dozorem nebo pokud byly poučeny o bezpečném použití přístroje a porozuměly nebezpečím, která z použití výrobku vyplývají.
- Čištění a užitvatelem prováděnou údržbu nesmějí provádět děti bez dozoru.
- Nenechávejte děti, aby si s přístrojem hrály!
- Děti musejí být pod dohledem tak, aby si s výrobkem nehrály.

- Příklad používání a skladování mimo dosah dětí mladších 8 let.
- Neskladujte v přístroji výbušné látky, jako např. spreje s hořlavým hnacím plynem.

**UPOZORNĚNÍ!**

- Příklad odpojení od sítě:
 - Před každým čištěním a údržbou
 - Po každém použití
- Skladujte potraviny pouze v originálním balení nebo ve vhodných nádobách.

**POZOR!**

- Porovnejte údaj o napětí na typovém štítku se stávajícím zdrojem napájení.
- Připojte přístroj přírodním kabelem stejnosměrného napájení pouze k palubní zásuvce se stejnosměrným proudem ve vozidle (např. auto-zapalovač).
- Nikdy nevytahujte zástrčku ze zásuvky tahem za přírodní kabel.
- Odpojte chladničku a jiné spotřebiče od baterie dříve, než je připojíte k rychlonabíječce.
- Po vypnutí motoru přerušte spojení nebo vypněte chladničku. V opačném případě může dojít k vybití baterie.
- Chladnička není vhodná k přepravě lepkavých látek nebo látek obsahujících rozpouštědla.
- V izolaci této ledničky je hořlavý cyklopentan. Plyny v izolačním materiálu vyžadují speciální metodu likvidace. Po ukončení životnosti ledničku odevzdejte k řádné likvidaci.

2.2 Bezpečnost za provozu přístroje

**UPOZORNĚNÍ!**

- Před uvedením do provozu zkontrolujte, zda jsou přírodní kabel a zástrčka suché.

**POZOR!**

- Nepoužívejte uvnitř chladničky žádné elektrické přístroje, pouze pokud jsou k tomu takové přístroje doporučeny výrobcem.
- Neinstalujte přístroj v blízkosti otevřeného ohně nebo jiných tepelných zdrojů (topení, přímé sluneční záření, plynová kamna apod.).

- **Nebezpečí přehřátí!**

Vždy dbejte, aby bylo teplo, vznikající za provozu zařízení, dostatečně odváděno. Zajistěte, aby byl přístroj postaven v dostatečné vzdálenosti od stěn nebo předmětů tak, aby mohl vzduch cirkulovat.

- Pamatujte, že nesmějí být zakryty větrací otvory.
- Do vnitřní nádoby nelijte žádné kapaliny ani do ní nedávejte led.
- Nikdy neponořujte přístroj do vody.
- Chraňte přístroje a kabely před horkem a vlhkem.

3 Použití v souladu s účelem

Chladicí box je určen k mobilnímu použití. Slouží k ochlazování i udržování nižší nebo vyšší teploty obsahu.

Přístroj je dimenzován pro provoz na palubní zásuvce 12 V DC automobilu (zapalovač cigaret), člunu nebo obytného přívěsu.

Přístroj je vhodný také ke kempování. Výrobek nesmíte vystavit dešti.



UPOZORNĚNÍ! Nebezpečí ohrožení zdraví!

Zkontrolujte, zda chladicí výkon přístroje odpovídá požadavkům potravin nebo léčiv, které chcete skladovat.



POZNÁMKA

Při napájení přístroje střídavým proudem 230 V doporučujeme použití síťového usměrňovače.

4 Rozsah dodávky

Poz. na obr. 1 , strana 3	Množství	Název
1	1	BordBar TF14 (Číslo výrobku 9600000499)
2	1	Přívodní kabel k připojení 12 V DC
-	1	Návod k obsluze

5 Příslušenství

Dodávané příslušenství (není součástí dodávky):

Název	Číslo výrobku
Snímač napětí (12 V, 5 A)	9600000446
Síťový adaptér (230 V – 12 V)	9102600030

6 Technický popis

Chladicí box je určen k mobilnímu použití. Přístroj je určen ke chlazení výrobků na teplotu max. o 25 °C nižší než je okolní teplota, nebo k udržování výrobků v chladnu.

Chladnička funguje na principu termoelektrického chlazení, při kterém nedochází k opotřebení. Teplo je odváděno ventilátorem.

Venkovní kapsy slouží k úschově dalších předmětů. Pamatujte, že předměty, které do nich uschováte, **nejsou** chlazeny.

7 Obsluha



UPOZORNĚNÍ! Nebezpečí ohrožení zdraví!

Skladujte potraviny pouze v originálním balení nebo ve vhodných nádobách.



POZOR!

- Dbejte, aby byly v chladicím boxu skladovány pouze předměty nebo potraviny, které je dovoleno chladit za nastavené teploty.
- Nechlad'te nápoje nebo pokrmy ve skleněných nádobách na příliš nízkou teplotu. Při zmrznutí zvětšují nápoje nebo tekuté potraviny svůj objem. Následkem může být poškození nebo zničení skleněných nádob.



POZNÁMKA

Dříve než uvedete novou chladničku do provozu, musíte ji z hygienických důvodů očistit vlhkou utěrkou jak zevnitř, tak zvenčí (viz též kap. „Čištění a péče“ na strani 136).

7.1 Tipy k úspoře energie

- K používání vyberte dobře větrané místo chráněné před slunečním zářením.
- Teplé pokrmy nechejte před uložením do chladničky vychladnout.
- Neotevírejte chladničku častěji, než je nezbytně nutné.
- Nenechávejte chladničku otevřenou déle, než je nezbytně nutné.

7.2 Použití chladničky



POZNÁMKA

Stejně jako u každé jiné chladničky musí být i u chladicího boxu zajištěno dobré odvětrávání, aby bylo možné dostatečně odvádět vznikající teplo. V opačném případě není zajištěna řádná funkce přístroje.

- Umístěte chladničku na pevnou podložku.
- Připojte přívodní kabel 12 V k zapalovači cigaret nebo k zásuvce 12 V ve vozidle.
- ✓ Chladicí box zahájí chlazení vnitřního prostoru.
- Pokud budete chtít chladicí box uvést mimo provoz, odpojte přívodní zástrčku ze zásuvky.

7.3 Připojení do autozapalovače



POZNÁMKA

Pokud připojíte chladničku do autozapalovače pamatujte, že možná budete muset zapnout zapalování vozidla, aby bylo zahájeno napájení přístroje.

8 Odstraňování poruch a závad

Závada	Možná příčina	Návrh řešení
Box nefunguje (zástrčka je zapojena v zásuvce).	Zásuvka 12 V (zapalovač) ve vozidle není pod napětím.	Ve většině automobilů musíte nejprve spustit zapalování, aby byl zapalovač pod napětím.
Box nechladí (zástrčka je zapojena).	Vnitřní ventilátor nebo chladicí prvek je vadný.	Opravu smí provést pouze schválená provozovna zákaznického centra.
Provoz s připojením k zásuvce 12 V (zapalovač cigaret): Je zapnuto zapalování, ale box nefunguje. Odpojte zástrčku ze zásuvky a proveďte následující kontroly.	Objímka zapalovače je znečištěná. Následkem je špatný elektrický kontakt. Pojistka zástrčky 12 V je spálená.	Pokud je zástrčka chladicího boxu v objímce zapalovače velmi horká buď očistíte objímku nebo zkontrolujte, zda je zástrčka správně namontována. Vyměňte pojistku (5 A) zástrčky 12 V (obráz. 2 1, strana 3).
	Pojistky automobilu jsou spálené.	Vyměňte pojistku zásuvky vozidla 12 V (obvykle 15 A, viz návod k obsluze vašeho vozidla).

9 Čištění a péče



VÝSTRAHA!

Před zahájením jakéhokoliv čištění nebo údržby odpojte výrobek od sítě.



POZOR! Nebezpečí poškození!

- Nikdy neumývejte chladničku pod tekoucí vodou nebo ve vodě s prostředkem na mytí nádobí.
- Nepoužívejte k čištění ostré čisticí prostředky nebo tvrdé předměty, může dojít k poškození chladničky.

- Příležitostně očistěte přístroj zevnitř a zvenčí vlhkým hadrem.
- Zajistěte, aby nebyly větrací a odvěšňovací otvory přístroje zaprášené a znečištěné. Tím může být teplo vznikající za provozu odváděno a nedojde k poškození přístroje.
- Pravidelně čistěte těsnění víka.

10 Záruka

Na výrobek je poskytována záruka v souladu s platnými zákony. Zjistíte-li, že je výrobek vadný, zašlete jej do pobočky výrobce ve vaší zemi (adresy viz zadní strana tohoto návodu) nebo do specializovanému prodejci.

K vyřízení opravy nebo záruky nezapomeňte odeslat následující dokumenty:

- Kopii účtenky s datem zakoupení,
- Uvedení důvodu reklamace nebo popisu vady.





11 Likvidace

► Obalový materiál likvidujte v odpadu určeném k recyklaci.



Jakmile výrobek zcela vyřadíte z provozu, informujte se v příslušných recyklačních centrech nebo u specializovaného prodejce o příslušných předpisech o likvidaci odpadu.

12 Technické údaje

	BordBar TF14
Výr. č.:	9600000499
Obsah brutto:	14 l
Napájení:	12 V _{DC}
Příkon:	36 W
Chladicí výkon:	max. o 25 °C níže než okolní teplota
Rozměry:	obr. 3 , strana 3
Hmotnost	4,6 kg
Kontrola/certifikát:	   

A készülék első használata előtt gondosan olvassa el és őrizze meg ezt a használati utasítást. Ha a készüléket továbbadja, mellékelje hozzá a használati utasítást is.

A gyártó nem felelős olyan károkért vagy sérülésekért, amelyeket **nem rendeltetésszerű használat** vagy **hibás kezelés** okozott.

Tartalomjegyzék

1	A szimbólumok magyarázata	139
2	Biztonsági tudnivalók	139
3	Rendeltetésszerű használat	141
4	A csomag tartalma	142
5	Tartozék	142
6	Műszaki leírás	142
7	Kezelés	143
8	Üzemzavar-elhárítás	145
9	Tisztítás és karbantartás	146
10	Szavatosság	146
11	Ártalmatlanítás	146
12	Műszaki adatok	147

1 A szimbólumok magyarázata

**FIGYELMEZTETÉS!**

Biztonsági tudnivaló: Az utasítás figyelmen kívül hagyása halált vagy súlyos sérülést okozhat.

**VIGYÁZAT!**

Biztonsági tudnivaló: Az utasítás figyelmen kívül hagyása sérüléseket okozhat.

**FIGYELEM!**

Ha nem veszi figyelembe az információt, az anyagkárosodást eredményezhet, és káros kihatással lehet a termék működésére.

**MEGJEGYZÉS**

Kiegészítő információk a termék kezelésével kapcsolatosan.

2 Biztonsági tudnivalók

2.1 Általános biztonság

**FIGYELMEZTETÉS!**

- Ha a készüléken sérülések láthatók, akkor azt nem szabad üzembe helyezni.
- Ha a készülék csatlakozókábele megsérül, akkor azt – a veszélyeztetések elkerülése érdekében – a gyártóval, a vevőszolgálattal vagy egy hasonlóan képzett szakemberrel kell kicseréltetni.
- Javításokat csak szakemberek végezhetnek a készüléken. Nem szakszerű javítások jelentős veszélyeket okozhatnak.
- Jelen készüléket 8 év feletti gyermekek, valamint korlátozott fizikai, érzékszervi és szellemi képességű, illetve megfelelő tapasztalattal és/vagy tudással nem rendelkező személyek csak felügyelet mellett, illetve a készülék biztonságos használatát és az abból eredő veszélyeket megértve használhatják.
- A tisztítást és a felhasználói karbantartást gyermekek felügyelet nélkül nem végezhetik.
- A készülékkel gyerekek nem játszhatnak.

- A gyermekekre figyelni kell, hogy a készülékkel ne játsszanak.
- A készüléket 8 év alatti gyermekek által nem hozzáférhető módon tárolja és használja.
- Ne tároljon a készülékben robbanékony anyagokat (például éghető hajtógázt tartalmazó permetpalackokat).

**VIGYÁZAT!**

- Az alábbi esetekben mindig húzza ki a készülék csatlakozódugóját a hálózati aljzatból:
 - minden tisztítás és karbantartás előtt
 - minden használat után.
- Élelmiszert csak eredeti csomagolásban vagy megfelelő tárolókban szabad tárolni.

**FIGYELEM!**

- Hasonlítsa össze a típustáblán feltüntetett a feszültségadatokat a rendelkezésre álló energiaellátással.
- A készüléket csak az egyenáramú csatlakozókábelben keresztül csatlakoztassa a jármű egyenáramú aljzatához (pl. szivargyújtóhoz).
- Soha ne húzza ki a csatlakozódugót a csatlakozókábelnél fogva az aljzatból.
- Kösse le a hűtőkészüléket és más fogyasztókat az akkumulátorról, mielőtt gyorstöltő berendezést csatlakoztatna rá.
- Húzza ki a csatlakozódugót vagy kapcsolja ki a hűtőkészüléket, ha a jármű motorját kikapcsolja. Ellenkező esetben az akkumulátor lemerülhet.
- A hűtőkészülék nem alkalmas maró hatású vagy oldószert tartalmazó anyagok szállítására.
- A hűtőegység szigetelése gyúlékony ciklopentánt tartalmaz. A szigetelőanyagban található gázok miatt különleges ártalmatlanítási eljárásra van szükség. A hűtőegységet az élettartama végén a szabályozásoknak megfelelően ártalmatlaníttassa.

2.2 Biztonság a készülék üzemeltetése során

**VIGYÁZAT!**

- Üzembe helyezés előtt ügyeljen arra, hogy a vezeték és a dugasz száraz legyen.

**FIGYELEM!**

- Ne használjon elektromos készülékeket a hűtőkészüléken belül, kivéve ha ezeket a készülékeket a gyártó erre a célra javasolja.
- Ne helyezze a készüléket nyílt láng vagy más hőforrás közelébe (fűtés, erős napsugárzás, gázkályha stb.).
- **Tűlforrósodás veszélye!**
Mindig ügyeljen arra, hogy az üzemeltetés során keletkező hő kielégítően eltávozhasson. A levegő keringetése érdekében gondoskodjon arról, hogy a készülék kielégítő távolságban álljon a faltól vagy tárgytól.
- Ügyeljen arra, hogy a szellőzőnyílások ne legyenek lefedve.
- Ne töltsön folyadékot vagy jeget a belső tartályba.
- Soha ne merítse vízbe a készüléket.
- Védje a készüléket és a kábeleket a hőtől és a nedvességtől.

3 Rendeltetésszerű használat

A hűtőláda mobil használatra alkalmas. Áruk hűtésére, valamint hidegen és melegen tartására képes.

A készülék autó (szivargyújtó), hajó vagy lakókocsi 12 V-os fedélzeti csatlakozójáról üzemeltethető.

A készülék kempingezéshez is alkalmas. A készüléket védje az esőtől.

**VIGYÁZAT! Egészségkárosodás veszélye!**

Ellenőrizze, hogy a készülék hűtőteljesítménye megfelel-e a hűteni kívánt élelmiszerek vagy gyógyszerek követelményeinek.

**MEGJEGYZÉS**

A készülék 230 V-os váltakozó áramú hálózaton történő üzemeltetéséhez célszerű hálózati egyenirányítót használni.

4 A csomag tartalma

Poz. 1. ábra, 3. oldal	Mennyiség	Cikkszám
1	1	BordBar TF14 (Cikkszám 9600000499)
2	1	Csatlakozókábel 12 V $\overline{=}$ -os csatlakozáshoz
–	1	Használati utasítás

5 Tartozék

Tartozékként kapható (nincs mellékelve):

Megnevezés	Cikkszám
Feszültségőr (12 V, 5 A)	9600000446
Hálózati adapter (230 V – 12 V)	9102600030

6 Műszaki leírás

A hűtőkészülék mobil használatra alkalmas. A hűtőláda a környezeti hőmérséklet alatt max. 25 °C-ig tudja lehűteni, ill. hidegen tartani.

A hűtés kopásmentes Peltier-hűtéssel történik; a hő elvezetését ventilátor végzi.

A kívül elhelyezett pótzsebek további rakodási lehetőségként szolgálnak. Vegye figyelembe, hogy az itt tárolt tárgyak **nem** lesznek hűtve.

7 Kezelés



VIGYÁZAT! Egészségkárosodás veszélye!

Élelmiszert csak eredeti csomagolásban vagy megfelelő tárolókban szabad tárolni.



FIGYELEM!

- Ügyeljen arra, hogy csak olyan tárgyak, ill. áruk legyenek a hűtőládában, amelyek lehűthetők a kiválasztott hőmérsékletre.
- Ügyeljen arra, hogy üvegtárolókban levő italok vagy ételek ne hűljenek le túlzottan. Megfagyás esetén a folyadékok vagy folyékony ételek térfogata megnő. Ez az üvegtárolók széttörését okozhatja.



MEGJEGYZÉS

Az új hűtőkészüléket az üzembe helyezés előtt – higiéniai okokból – tisztítsa meg nedves ruhával belül és kívül (lásd „Tisztítás és karbantartás” fejj., 146. oldal).

7.1 Energiatakarékossági tippek

- A készülék működtetéséhez válasszon jól szellőző és napfénytől védett helyet.
- Hagyja lehűlni a meleg ételeket, mielőtt azokat hidegen tartaná a készülékben.
- Ne nyissa ki a hűtőkészüléket a szükségesnél gyakrabban.
- Ne hagyja nyitva a hűtőkészüléket a szükségesnél hosszabban.

7.2 A hűtőkészülék használata



MEGJEGYZÉS

Mint minden hűtőkészüléknek, a hűtőládának is kifogástalanul szellőznie kell a belsejéből elvont hő távozása érdekében; ellenkező esetben nem biztosított a rendeltetésszerű működés.

- A hűtőkészüléket szilárd aljzatra állítsa.
- Csatlakoztassa a 12 V-os csatlakozókábelt a szivargyújtóhoz vagy egy 12 V-os aljzathoz a járműben.
- ✓ A hűtőláda a belső tér hűtésével kezdi a működést.
- Ha üzemen kívül szeretné helyezni a hűtőládát, húzza ki a csatlakozódugót.

7.3 Csatlakoztatás a szivargyújtóhoz



MEGJEGYZÉS

Ha a hűtőkészüléket járműve szivargyújtójához csatlakoztatja, vegye figyelembe, hogy a készülék áramellátásához adott esetben be kell kapcsolnia a gyújtást.

8 Üzemzavar-elhárítás

Üzemzavar	Lehetséges ok	Megoldási javaslat
A hűtőláda nem működik (csatlakozódugó bedugva).	A jármű 12 V-os aljzatában (szivargyújtó) nincs feszültség.	A legtöbb járműben be kell kapcsolni a gyújtást ahhoz, hogy feszültség legyen a szivargyújtóban.
A hűtőláda nem hűt (csatlakozódugó bedugva).	A belső ventilátor vagy a hűtőelem meghibásodott.	A javítást csak engedéllyel rendelkező vevőszolgálat végezheti.
Üzemelés a 12 V-os aljzatról (szivargyújtó): A gyújtás be van kapcsolva, és a készülék nem működik.	A szivargyújtó foglalatá elszennyeződött. Emiatt rossz az elektromos érintkezés.	Ha a hűtőláda dugasza nagyon felmelegszik a szivargyújtó foglalatában, akkor vagy a foglalatot kell megtisztítani, vagy lehet, hogy a dugasz nincs helyesen összeszerelve.
Húzza ki a csatlakozót az aljzatról és vizsgálja meg a következőket.	Kiégett a 12 V-os csatlakozó biztosítéka.	Cserélje ki a 12 V-os csatlakozó biztosítékát (5 A) (2) . ábra 1, 3. oldal).
	Kiégett a jármű biztosítéka.	Cserélje ki a jármű 12 V-os aljzatának biztosítékát (szokásosan 15 A) (ennek során vegye figyelembe az illető jármű kezelési útmutatóit).

9 Tisztítás és karbantartás



FIGYELMEZTETÉS!

A készüléket minden tisztítás és karbantartás előtt válassza le a hálózatról.



FIGYELEM! Sérülés veszélye!

- Soha ne tisztítsa a hűtőkészüléket folyó víz alatt vagy mosogatóvízben.
- Ne használjon a tisztításhoz éles tisztítóeszközöket vagy kemény tárgyakat, mert azok a hűtőkészüléket megsérthetik.

- Alkalmanként tisztítsa meg a készüléket kívül-belül nedves ruhával.
- Biztosítsa, hogy a készülék szellőztető és légtelenítő nyílásai por- és szennyeződésmentesek legyenek, mert így az üzem közben létrejövő hő távozik és a készülék nem károsodik.
- Rendszeresen tisztítsa meg a fedél szigetelését.

10 Szavatosság

A termékre a törvény szerinti szavatossági időszak érvényes. A termék meghibásodása esetén forduljon a gyártói lerakathoz (a címeket lásd jelen útmutató hátoldalán), illetve az illetékes szakkereskedőhöz.

A javításhoz, illetve a szavatossági adminisztrációhoz a következő dokumentumokat kell mellékelnie:

- a számla vásárlási dátummal rendelkező másolatát,
- a reklamáció okát vagy a hibát tartalmazó leírást.





11 Ártalmatlanítás

- A csomagolóanyagot lehetőleg a megfelelő újrahasznosítható hulladék közé tegye.



Ha a terméket véglegesen kivonja a forgalomból, kérjük, tájékozódjon a legközelebbi hulladékartalmatlanító központnál vagy a szakkereskedőjénél az idevonatkozó ártalmatlanítási előírásokkal kapcsolatban.

12 Műszaki adatok

	BordBar TF14
Cikkszám:	9600000499
Bruttó úrtartalom:	14 l
Csatlakozási feszültség:	12 V \equiv
Teljesítményfelvétel:	36 W
Hűtőtéljesítmény:	a környezetnél legfeljebb 25 °C-kal alacsonyabb hőmérsékletig
Méreték:	3 . ábra, 3. oldal
Súly:	4,6 kg
Vizsgálat / tanúsítvány:	   

GERMANY**Domestic WAECO International GmbH**

Hollefeldstraße 63 · D-48282 Emsdetten
 ☎ +49 (0) 2572 879-195 · 📠 +49 (0) 2572 879-322
 Mail: info@domestic-waeco.de

www.domestic.com

**AUSTRALIA****Domestic Australia Pty. Ltd.**

1 John Duncan Court
 Varsity Lakes QLD 4227
 ☎ 1800 212121
 📠 +61 7 55076001
 Mail: sales@domestic.com.au

AUSTRIA**Domestic Austria GmbH**

Neudorferstraße 108
 A-2353 Guntramsdorf
 ☎ +43 2236 908070
 📠 +43 2236 90807060
 Mail: info@domestic.at

BENELUX**Domestic Branch Office Belgium**

Zincstraat 3
 B-1500 Halle
 ☎ +32 2 3598040
 📠 +32 2 3598050
 Mail: info@domestic.be

BRAZIL**Domestic DO Brasil LTDA**

Avenida Paulista 1754, conj. 111
 SP 01310-920 Sao Paulo
 ☎ +55 11 3251 3352
 📠 +55 11 3251 3362
 Mail: info@domestic.com.br

DENMARK**Domestic Denmark A/S**

Nordensvej 15, Taulov
 DK-7000 Fredericia
 ☎ +45 75585966
 📠 +45 75586307
 Mail: info@domestic.dk

FINLAND**Domestic Finland OY**

Mestariitie 4
 FIN-01730 Vantaa
 ☎ +358 20 7413220
 📠 +358 9 7593700
 Mail: info@domestic.fi

FRANCE**Domestic SAS**

ZA du Pré de la Dame Jeanne
 B.P. 5
 F-60128 Plessilly
 ☎ +33 3 44633525
 📠 +33 3 44633518
 Mail: vehiculesdeloisirs@domestic.fr

HONG KONG**Domestic Group Asia Pacific**

Suites 2207-11 / 22/F - Tower 1
 The Gateway - 25 Canton Road,
 Tsim Sha Tsui - Kowloon
 ☎ +852 2 4611386
 📠 +852 2 4665553
 Mail: info@waeco.com.hk

HUNGARY**Domestic Zrt. Sales Office**

Kerekgyártó u. 5.
 H-1147 Budapest
 ☎ +36 1 468 4400
 📠 +36 1 468 4401
 Mail: budapest@domestic.hu

ITALY**Domestic Italy S.r.l.**

Via Virgilio, 3
 I-47122 Forlì (FC)
 ☎ +39 0543 754901
 📠 +39 0543 754983
 Mail: vendite@domestic.it

JAPAN**Domestic KK**

Maekawa-Shibaura, Bldg. 2
 2-13-9 Shibaura Minato-ku
 Tokyo 108-0023
 ☎ +81 3 5445 3333
 📠 +81 3 5445 3339
 Mail: info@domestic.jp

MEXICO**Domestic Mx, S. de R. L. de C. V.**

Circuito Médicos No. 6 Local 1
 Colonia Ciudad Satélite
 CP 53100 Naucalpan de Juárez
 Estado de México
 ☎ +52 55 5374 4108
 📠 +52 55 5393 4683
 Mail: info@domestic.com.mx

NETHERLANDS**Domestic Benelux B.V.**

Ecustraat 3
 NL-4879 NP Etten-Leur
 ☎ +31 76 5029000
 📠 +31 76 5029019
 Mail: info@domestic.nl

NEW ZEALAND**Domestic New Zealand Ltd.**

PO Box 12011
 Penrose
 Auckland 1642
 ☎ +64 9 622 1490
 📠 +64 9 622 1573
 Mail: customerservices@domestic.co.nz

NORWAY**Domestic Norway AS**

Østerøyveien 46
 N-3232 Sandefjord
 ☎ +47 33428450
 📠 +47 33428459
 Mail: firmapost@domestic.no

POLAND**Domestic Poland Sp. z o.o.**

Ul. Puławska 435A
 PL-02-801 Warszawa
 ☎ +48 22 414 3200
 📠 +48 22 414 3201
 Mail: info@domestic.pl

PORTUGAL**Domestic Spain, S.L.**

Branch Office em Portugal
 Rot. de São Gonçalo nº 1 – Esc. 12
 2775-399 Carcavelos
 ☎ +351 219 244 173
 📠 +351 219 243 206
 Mail: info@domestic.pt

RUSSIA**Domestic RUS LLC**

Komsomolskaya square 6-1
 RU-107140 Moscow
 ☎ +7 495 780 79 39
 📠 +7 495 916 56 53
 Mail: info@domestic.ru

SINGAPORE**Domestic Pte Ltd**

18 Boon Lay Way 06-140 Trade Hub 21
 Singapore 609966
 ☎ +65 6795 3177
 📠 +65 6862 6620
 Mail: domestic@domestic.com.sg

SLOVAKIA**Domestic Slovakia s.r.o. Sales Office Bratislava**

Nádražná 34/A
 900 28 Ivanka pri Dunaji
 ☎/📠 +421 2 45 529 680
 Mail: bratislava@domestic.com

SOUTH AFRICA**Domestic (Pty) Ltd.****Regional Office****South Africa & Sub-Saharan Africa**

2 Avalon Road
 West Lake View Ext 11
 Modderfontein 1645
 Johannesburg
 ☎ +27 11 4504978
 📠 +27 11 4504976
 Mail: info@domestic.co.za

SPAIN**Domestic Spain S.L.**

Avda. Sierra del Guadarrama, 16
 E-28691 Villanueva de la Cañada
 Madrid
 ☎ +34 902 111 042
 📠 +34 900 100 245
 Mail: info@domestic.es

SWEDEN**Domestic Scandinavia AB**

Gustaf Melins gata 7
 S-42131 Västra Frölunda
 ☎ +46 31 7341100
 📠 +46 31 7341101
 Mail: info@domesticgroup.se

SWITZERLAND**Domestic Switzerland AG**

Riedackerstrasse 7a
 CH-8153 Rümlang
 ☎ +41 44 8187171
 📠 +41 44 8187191
 Mail: info@domestic.ch

UNITED ARAB EMIRATES**Domestic Middle East FZCO**

P. O. Box 17860
 S-D 6, Jebel Ali Freezone
 Dubai
 ☎ +971 4 883 3858
 📠 +971 4 883 3868
 Mail: info@domestic.ae

UNITED KINGDOM**Domestic UK Ltd.**

Domestic House, The Brewery
 Blandford St. Mary
 Dorset DT11 9LS
 ☎ +44 344 626 0133
 📠 +44 344 626 0143
 Mail: customerservices@domestic.co.uk

USA**Domestic RV Division**

1120 North Main Street
 Elkhart, IN 46515
 ☎ +1 574-264-2131