

## Bluetooth® Audio System Аудиосистема Bluetooth®

Operating Instructions GB

Bedienungsanleitung DE

Mode d'emploi FR

Istruzioni per l'uso IT

Manual de instrucciones ES

Инструкция по эксплуатации RU

**To cancel the demonstration (DEMO) display, see page 19.**

For the connection/installation, see page 35.

**Zum Deaktivieren der Demo-Anzeige (DEMO) schlagen Sie bitte auf Seite 23 nach.**

Informationen zum Anschluss und zur Installation finden Sie auf Seite 42.

**Pour annuler la démonstration (DEMO), reportez-vous à la page 22.**

Pour le raccordement/l'installation, reportez-vous à la page 41.

**Per annullare la dimostrazione (DEMO), vedere pagina 21.**

Per l'installazione e i collegamenti, consultare pagina 41.

**Para cancelar la pantalla de demostración (DEMO), consulte la página 21.**

Para la conexión/instalación, consulte la página 40.

**Для отмены демонстрации на дисплее (режим DEMO) см. стр. 22.**

Инструкция по установке/подключению см. на стр. 43.



\* 4 6 9 8 0 3 0 3 2 \* (1)

For safety, be sure to install this unit in the dashboard of the car as the left side of the unit becomes hot during use.

For details, see "Connection/Installation" (page 35).

Made in Thailand

Laser Diode Properties

- Emission Duration: Continuous
  - Laser Output: Less than 53.3  $\mu$ W
- (This output is the value measurement at a distance of 200 mm from the objective lens surface on the Optical Pick-up Block with 7 mm aperture.)

The nameplate indicating operating voltage, etc., is located on the bottom of the chassis.



Hereby, Sony Corporation, declares that this equipment is in compliance with Directive 2014/53/EU.

The full text of the EU declaration of conformity is available at the following internet address:

<http://www.compliance.sony.de/>

This equipment is intended to be used with the approved version(s) of software that are indicated in the EU Declaration of Conformity.

The software loaded on this equipment is verified to comply with the essential requirements of the Directive 2014/53/EU.

Software version: 1\_

The software version can be checked in the firmware setup item of the general setup menu.

### Notice for customers: the following information is only applicable to equipment sold in countries applying EU Directives

This product has been manufactured by or on behalf of Sony Corporation.

EU Importer: Sony Europe Limited.

Inquiries to the EU Importer or related to product compliance in Europe should be sent to the manufacturer's authorized representative, Sony Belgium, bijkantoor van Sony Europe Limited, Da Vincilaan 7-D1, 1935 Zaventem, Belgium.



### Disposal of waste batteries and electrical and electronic equipment (applicable in the European Union and other European countries with separate collection systems)

This symbol on the product, the battery or on the packaging indicates that the product and the battery shall not be treated as household waste.

On certain batteries this symbol might be used in combination with a chemical symbol. The chemical symbols for mercury (Hg) or lead (Pb) are added if the battery contains more than 0.0005% mercury or 0.004% lead.

By ensuring these products and batteries are disposed of correctly, you will help prevent potentially negative consequences for the environment and human health which could otherwise be caused by inappropriate waste handling. The recycling of the materials will help to conserve natural resources.

In case of products that for safety, performance or data integrity reasons require a permanent connection with an incorporated battery, this battery should be replaced by qualified service staff only.

To ensure that the battery and the electrical and electronic equipment will be treated properly, hand over these products at end-of-life to the applicable collection point for the recycling of electrical and electronic equipment.

For all other batteries, please view the section on how to remove the battery from the product safely. Hand the battery over to the applicable collection point for the recycling of waste batteries.

For more detailed information about recycling of this product or battery, please contact your local Civic Office, your household waste disposal service or the shop where you purchased the product or battery.

#### **CAUTION**

The following frequency 65 – 74 MHz range is not allocated to sound broadcasting in the European Common Allocations table and cannot be used in Europe.

#### **Warning if your car's ignition has no ACC position**

Be sure to set the AUTO OFF function (page 20). The unit will shut off completely and automatically in the set time after the unit is turned off, which prevents battery drain. If you do not set the AUTO OFF function, press and hold OFF until the display disappears each time you turn the ignition off.

#### **Disclaimer regarding services offered by third parties**

Services offered by third parties may be changed, suspended, or terminated without prior notice. Sony does not bear any responsibility in these sorts of situations.

## **Important notice**

#### **Caution**

IN NO EVENT SHALL SONY BE LIABLE FOR ANY INCIDENTAL, INDIRECT OR CONSEQUENTIAL DAMAGES OR OTHER DAMAGES INCLUDING, WITHOUT LIMITATION, LOSS OF PROFITS, LOSS OF REVENUE, LOSS OF DATA, LOSS OF USE OF THE PRODUCT OR ANY ASSOCIATED EQUIPMENT, DOWNTIME, AND PURCHASER'S TIME RELATED TO OR ARISING OUT OF THE USE OF THIS PRODUCT, ITS HARDWARE AND/OR ITS SOFTWARE.

Dear customer, this product includes a radio transmitter.

According to UNECE Regulation no. 10, a vehicle manufacturers may impose specific conditions for installation of radio transmitters into vehicles.

Please check your vehicle operation manual or contact the manufacturer of your vehicle or your vehicle dealer, before you install this product into your vehicle.

#### **Emergency calls**

This BLUETOOTH car handsfree and the electronic device connected to the handsfree operate using radio signals, cellular, and landline networks as well as user-programmed function, which cannot guarantee connection under all conditions. Therefore do not rely solely upon any electronic device for essential communications (such as medical emergencies).

### **On BLUETOOTH communication**

- Microwaves emitting from a BLUETOOTH device may affect the operation of electronic medical devices. Turn off this unit and other BLUETOOTH devices in the following locations, as it may cause an accident.
  - where inflammable gas is present, in a hospital, train, airplane, or petrol station
  - near automatic doors or a fire alarm
- This unit supports security capabilities that comply with the BLUETOOTH standard to provide a secure connection when the BLUETOOTH wireless technology is used, but security may not be enough depending on the setting. Be careful when communicating using BLUETOOTH wireless technology.
- We do not take any responsibility for the leakage of information during BLUETOOTH communication.

If you have any questions or problems concerning your unit that are not covered in this manual, consult your nearest Sony dealer.



---

## Table of Contents

Guide to Parts and Controls.....	6
----------------------------------	---

---

### Getting Started

Detaching the Front Panel.....	7
Resetting the Unit.....	8
Setting the Clock.....	8
Checking the Battery Voltage.....	8
Preparing a BLUETOOTH Device.....	9
Connecting a USB Device.....	11
Connecting Other Portable Audio Device.....	11

---

### Listening to the Radio

Listening to the Radio.....	12
Using Radio Data System (RDS).....	12

---

### Playback

Playing a Disc.....	13
Playing a USB Device.....	13
Playing a BLUETOOTH Device.....	14
Searching and Playing Tracks.....	14

---

### Handsfree Calling (via BLUETOOTH only)

Receiving a Call.....	15
Making a Call.....	15
Available Operations during Call.....	17

---

### Useful Functions

Sony   Music Center with iPhone/Android smartphone.....	17
Using Voice Recognition (Android smartphone only).....	18
Using Siri Eyes Free.....	18

---

### Settings

Canceling the DEMO Mode.....	19
Basic Setting Operation.....	19
General Setup (GENERAL).....	20
Sound Setup (SOUND).....	21
Display Setup (DISPLAY).....	23
BLUETOOTH Setup (BLUETOOTH).....	23
Sony   Music Center Setup (SONY APP).....	24

---

### Additional Information

Updating the Firmware.....	24
Precautions.....	24
Maintenance.....	26
Specifications.....	26
Troubleshooting.....	28
Messages.....	32

---

### Connection/Installation

Cautions.....	35
Parts List for Installation.....	35
Connection.....	36
Installation.....	39

# Guide to Parts and Controls

## Main unit

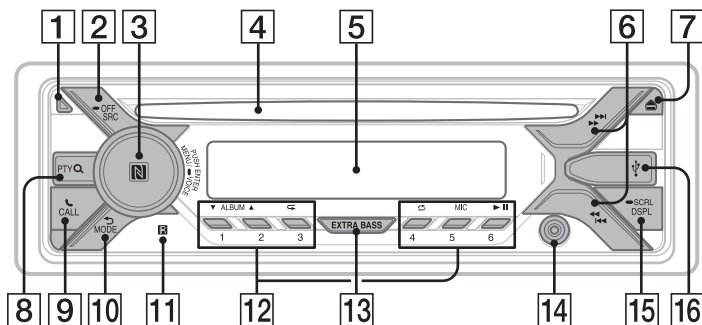

### Front panel removed (inner panel)



#### 1 Front panel release button

#### 2 SRC (source)

Turn on the power.  
Change the source.

##### OFF

Press and hold for 1 second to turn the source off and display the clock.  
Press and hold for more than 2 seconds to turn off the power and the display.

#### 3 Control dial

Rotate to adjust the volume.

##### PUSH ENTER

Enter the selected item.  
Press SRC, rotate then press to change the source (timeout in 2 seconds).

##### MENU

Open the setup menu.

#### VOICE (page 16, 18, 19)

Press and hold for more than 2 seconds to activate voice dial, voice recognition (Android™ smartphone only), or the Siri function (iPhone only).

#### N-Mark

Touch the control dial with Android smartphone to make BLUETOOTH connection.

#### 4 Disc slot

#### 5 Display window

#### 6 (SEEK +/-)

Tune in radio stations automatically.  
Press and hold to tune manually.

#### (prev/next)

#### (fast-reverse/fast-forward)

#### 7 (disc eject)

#### 8 PTY (program type)



Select PTY in RDS.

#### Q (browse) (page 15)

Enter the browse mode during playback.  
(Not available when a USB device in Android mode or iPod is connected.)

#### 9 CALL



Enter the call menu. Receive/end a call.  
Press and hold for more than 2 seconds to switch the BLUETOOTH signal.

- 10**  (back)  
Return to the previous display.  
**MODE** (page 12, 17)
- 11** **Receptor for the remote commander**
- 12** **Number buttons (1 to 6)**  
Receive stored radio stations. Press and hold to store stations.  
**ALBUM** /▲  
Skip an album for audio device. Press and hold to skip albums continuously.  
(Not available when a USB device in Android mode or iPod is connected.)  
**⏮** (repeat)  
(Not available when a USB device in Android mode is connected.)  
**⏪** (shuffle)  
(Not available when a USB device in Android mode is connected.)  
**MIC** (page 17)  
**▶||** (play/pause)
- 13** **EXTRA BASS**  
Reinforce bass sound in synchronization with the volume level. Press to change the EXTRA BASS setting: [1], [2], [OFF].
- 14** **AUX input jack**
- 15** **DSPL (display)**  
Change display items.  
● **SCRL (scroll)**  
Press and hold to scroll a display item.
- 16** **USB port**
- 17** **RESET (inner panel) (page 8)**

## Getting Started

### Detaching the Front Panel

You can detach the front panel of this unit to prevent theft.

- 1 Press and hold OFF  until the unit turns off, press the front panel release button , then pull the panel towards you to remove.

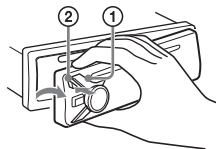

#### Caution alarm

If you turn the ignition switch to the OFF position without detaching the front panel, the caution alarm will sound for a few seconds. The alarm will only sound if the built-in amplifier is used.

#### Serial numbers

Make sure the serial numbers on the bottom of the unit and the back of the front panel are matched correctly. Otherwise you cannot make BLUETOOTH pairing, connection and disconnection by NFC.

### Attaching the front panel

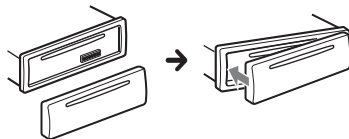

---

## Resetting the Unit

Before operating the unit for the first time, or after replacing the car battery or changing connections, you must reset the unit.

Press RESET on the inner panel with a ball-point pen, etc., after detaching the front panel.



### Note

Resetting the unit will erase the clock setting and some stored contents.

## Setting the area/region

After resetting the unit, the area/region setting display appears.

- 1 Press ENTER while [SET AREA] is displayed.  
The area/region currently set appears.
- 2 Rotate the control dial to select [EUROPE] or [RUSSIA], then press it.
- 3 Rotate the control dial to select [YES] or [NO], then press it.  
If the setting area/region is changed, the unit is reset, then the clock is displayed.

This setting can be configured in the general setup menu (page 20).

---

## Setting the Clock

- 1 Press MENU, rotate the control dial to select [GENERAL], then press it.
- 2 Rotate the control dial to select [SET CLOCK-ADJ], then press it.  
The hour indication flashes.
- 3 Rotate the control dial to set the hour and minute.  
To move the digital indication, press ◀◀/▶▶ (SEEK -/+).
- 4 After setting the minute, press MENU.  
The setup is complete and the clock starts.

### To display the clock

Press DSPL.

---

## Checking the Battery Voltage

You can check the current battery voltage. (Not available while the source is off and the clock is displayed.)

- 1 Press DSPL repeatedly until the battery voltage display appears.

## Preparing a BLUETOOTH Device

You can enjoy music, or perform handsfree calling depending on the BLUETOOTH compatible device such as a smartphone, cellular phone and audio device (hereafter "BLUETOOTH device" if not otherwise specified). For details on connecting, refer to the operating instructions supplied with the device.

Before connecting the device, turn down the volume of this unit; otherwise, loud sound may result.

### Connecting with a Smartphone using One-touch connection (NFC)

By touching the control dial on the unit with an NFC\* compatible smartphone, the unit is paired and connected with the smartphone automatically.

\* NFC (Near Field Communication) is a technology enabling short-range wireless communication between various devices, such as mobile phones and IC tags. Thanks to the NFC function, data communication can be achieved easily just by touching the relevant symbol or designated location on NFC compatible devices.

For a smartphone with Android OS 4.0 or lower installed, downloading the app "NFC Easy Connect" available at Google Play™ is required. The app may not be downloadable in some countries/regions.

#### 1 Activate the NFC function on the smartphone.

For details, refer to the operating instructions supplied with the smartphone.

#### 2 Touch the N-Mark part of the unit with the N-Mark part of the smartphone.

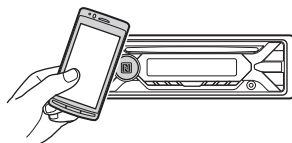

Make sure that  lights up on the display of the unit.

#### To disconnect using NFC

Touch the N-Mark part of the unit with the N-Mark part of the smartphone again.

#### Notes

- When making the connection, handle the smartphone carefully to prevent scratches.
- One-touch connection is not possible when the unit is already connected to two NFC compatible devices. In this case, disconnect either device, and make connection with the smartphone again.

### Pairing and connecting with a BLUETOOTH device

When connecting a BLUETOOTH device for the first time, mutual registration (called "pairing") is required. Pairing enables this unit and other devices to recognize each other. This unit can connect two BLUETOOTH devices (two cellular phones, or a cellular phone and an audio device).



#### 1 Place the BLUETOOTH device within 1 m (3 ft) of this unit.

#### 2 Press MENU, rotate the control dial to select [BLUETOOTH], then press it.

#### 3 Rotate the control dial to select [SET PAIRING], then press it.

- 4** Rotate the control dial to select [SET DEVICE 1]\* or [SET DEVICE 2]\*, then press it.

 flashes while the unit is in pairing standby mode.

\* [SET DEVICE 1] or [SET DEVICE 2] will be changed to the paired device name after pairing is complete.

- 5** Perform pairing on the BLUETOOTH device so it detects this unit.

- 6** Select [MEX-GS820BT] (your model name) shown in the display of the BLUETOOTH device.

If your model name does not appear, repeat from step 2.



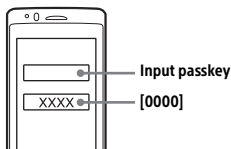

- 7** If passkey\* input is required on the BLUETOOTH device, input [0000].

\* Passkey may be called "Passcode," "PIN code," "PIN number" or "Password," etc., depending on the device.



When pairing is made,  stays lit.

- 8** Select this unit on the BLUETOOTH device to establish the BLUETOOTH connection.

 or  lights up when the connection is made.

#### Note

While connecting to a BLUETOOTH device, this unit cannot be detected from another device. To enable detection, enter the pairing mode and search for this unit from another device.

#### To start playback

For details, see "Playing a BLUETOOTH Device" (page 14).

#### To disconnect the paired device

Perform steps 2 to 4 to disconnect after this unit and the BLUETOOTH device are paired.

### Connecting with a paired BLUETOOTH device

To use a paired device, connection with this unit is required. Some paired devices will connect automatically.



- 1** Press MENU, rotate the control dial to select [BLUETOOTH], then press it.

- 2** Rotate the control dial to select [SET BT SIGNAL], then press it.



Make sure that  lights up.

- 3** Activate the BLUETOOTH function on the BLUETOOTH device.

- 4** Operate the BLUETOOTH device to connect to this unit.

 or  lights up.

Icons in the display:

	Lights up when handsfree calling is available by enabling the HFP (Handsfree Profile).
	Lights up when the audio device is playable by enabling the A2DP (Advanced Audio Distribution Profile).

#### To connect the last-connected device from this unit

Activate the BLUETOOTH function on the BLUETOOTH device.

To connect with the audio device, press SRC to select [BT AUDIO] and press  (play/pause).

To connect with the cellular phone, press CALL.

#### Note

While streaming BLUETOOTH audio, you cannot connect from this unit to the cellular phone. Connect from the cellular phone to this unit instead.

### Tip

With BLUETOOTH signal on: when the ignition is turned on, this unit reconnects automatically to the last-connected cellular phone.

### To install the microphone

For details, see "Installing the microphone" (page 39).

## Connecting with an iPhone/iPod (BLUETOOTH Auto Pairing)

When an iPhone/iPod with iOS5 or later installed is connected to the USB port, the unit is paired and connected with the iPhone/iPod automatically.

To enable BLUETOOTH Auto Pairing, make sure [SET AUTOPAIR] in [BLUETOOTH] is set to [ON] (page 23).

- 1 Activate the BLUETOOTH function on the iPhone/iPod.
- 2 Connect an iPhone/iPod to the USB port.

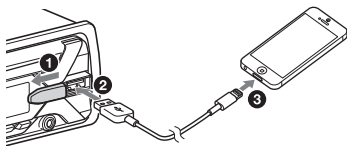

Make sure that  lights up on the display of the unit.

### Notes

- BLUETOOTH Auto Pairing is not possible if the unit is already connected to two BLUETOOTH devices. In this case, disconnect either device, then connect the iPhone/iPod again.
- If BLUETOOTH Auto Pairing is not established, see "Preparing a BLUETOOTH Device" (page 9).

## Connecting a USB Device

- 1 Turn down the volume on the unit.
- 2 Connect the USB device to the unit.  
To connect an iPod/iPhone, use the USB connection cable for iPod (not supplied).

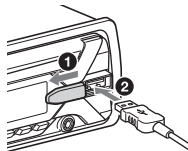

## Connecting Other Portable Audio Device

- 1 Turn off the portable audio device.
- 2 Turn down the volume on the unit.
- 3 Connect the portable audio device to the AUX input jack (stereo mini jack) on the unit with a connecting cord (not supplied)\*.

\* Be sure to use a straight type plug.



- 4 Press SRC to select [AUX].

### To match the volume level of the connected device to other sources

Start playback of the portable audio device at a moderate volume, and set your usual listening volume on the unit.

Press MENU, then select [SOUND] → [SET AUX VOL] (page 22).

## Listening to the Radio

### Listening to the Radio

To listen to the radio, press SRC to select [TUNER].

#### Storing automatically (BTM)

- 1 Press MODE to change the band (FM1, FM2, FM3, MW or LW).
- 2 Press MENU, rotate the control dial to select [GENERAL], then press it.
- 3 Rotate the control dial to select [SET BTM], then press it.  
The unit stores stations in order of frequency on the number buttons.

#### Tuning

- 1 Press MODE to change the band (FM1, FM2, FM3, MW or LW).
- 2 Perform tuning.  
To tune manually  
Press and hold ◀◀/▶▶ (SEEK -/+ ) to locate the approximate frequency, then press ◀◀/▶▶ (SEEK -/+) repeatedly to finely adjust to the desired frequency.  
To tune automatically  
Press ◀◀/▶▶ (SEEK -/+ ).  
Scanning stops when the unit receives a station.

#### Storing manually

- 1 While receiving the station that you want to store, press and hold a number button (1 to 6) until [MEM] appears.

#### Receiving the stored stations

- 1 Select the band, then press a number button (1 to 6).

## Using Radio Data System (RDS)

### Setting alternative frequencies (AF) and traffic announcement (TA)

AF continuously retunes the station to the strongest signal in a network, and TA provides current traffic information or traffic programs (TP) if received.

- 1 Press MENU, rotate the control dial to select [GENERAL], then press it.
- 2 Rotate the control dial to select [SET AF/TA], then press it.
- 3 Rotate the control dial to select [SET AF-ON], [SET TA-ON], [SET AF/TA-ON] or [SET AF/TA-OFF], then press it.

#### To store RDS stations with the AF and TA setting

You can preset RDS stations along with an AF/TA setting. Set AF/TA, then store the station with BTM or manually. If you preset manually, you can also preset non-RDS stations.

#### To receive emergency announcements

With AF or TA on, emergency announcements will automatically interrupt the currently selected source.

#### To adjust the volume level during a traffic announcement

Level will be stored into memory for subsequent traffic announcements, independently from the regular volume level.

#### To stay with one regional program (REGIONAL)

When the AF and REGIONAL functions are on, you will not be switched to another regional station with a stronger frequency. If you leave this regional program's reception area, set [SET REGIONAL] in [GENERAL] to [SET REG-OFF] during FM reception (page 20).

This function does not work in the UK and some other areas.



## Local Link function (UK only)

This function enables you to select other local stations in the area, even if they are not stored on your number buttons.

During FM reception, press a number button (1 to 6) on which a local station is stored. Within 5 seconds, press again a number button of the local station. Repeat this procedure until the local station is received.

## Selecting program types (PTY)

- 1 Press PTY during FM reception.
- 2 Rotate the control dial until the desired program type appears, then press it.  
The unit starts to search for a station broadcasting the selected program type.

### Type of programs

**NEWS** (News), **AFFAIRS** (Current Affairs), **INFO** (Information), **SPORT** (Sports), **EDUCATE** (Education), **DRAMA** (Drama), **CULTURE** (Culture), **SCIENCE** (Science), **VARIED** (Varied), **POP M** (Pop Music), **ROCK M** (Rock Music), **EASY M** (M.O.R. Music), **LIGHT M** (Light classical), **CLASSICS** (Serious classical), **OTHER M** (Other Music), **WEATHER** (Weather), **FINANCE** (Finance), **CHILDREN** (Children's program), **SOCIAL A** (Social Affairs), **RELIGION** (Religion), **PHONE IN** (Phone In), **TRAVEL** (Travel), **LEISURE** (Leisure), **JAZZ** (Jazz Music), **COUNTRY** (Country Music), **NATION M** (National Music), **OLDIES** (Oldies Music), **FOLK M** (Folk Music), **DOCUMENT** (Documentary)

## Setting clock time (CT)

The CT data from the RDS transmission sets the clock.

- 1 Set [SET CT] in [GENERAL] to [SET CT-ON] (page 20).

## Playback

### Playing a Disc

- 1 Insert the disc (label side up).

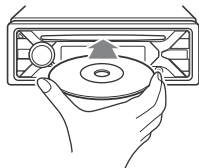

Playback starts automatically.

### Playing a USB Device

In these Operating Instructions, "iPod" is used as a general reference for the iPod functions on an iPod and iPhone, unless otherwise specified by the text or illustrations.

For details on the compatibility of your iPod, see "About iPod" (page 25) or visit the support site on the back cover.

AOA (Android Open Accessory) 2.0, MSC (Mass Storage Class) and MTP (Media Transfer Protocol) type USB devices\* compliant with the USB standard can be used. Depending on the USB device, the Android mode or MSC/MTP mode can be selected on the unit.

Some digital media players or Android smartphones may require setting to MTP mode.

\* e.g., a USB flash drive, digital media player, Android smartphone

#### Notes

- For details on the compatibility of your USB device, visit the support site on the back cover.
- Smartphones with Android OS 4.1 or higher installed support Android Open Accessory 2.0 (AOA 2.0). However, some smartphones may not fully support AOA 2.0 even if Android OS 4.1 or higher is installed.

For details on the compatibility of your Android smartphone, visit the support site on the back cover.

- Playback of the following files is not supported.  
MP3/WMA/AAC/FLAC:
  - copyright-protected files
  - DRM (Digital Rights Management) files
  - Multi-channel audio files
- MP3/WMA/AAC:
  - lossless compression files
- WAV:
  - Multi-channel audio files

Before making a connection, select the USB mode (Android mode or MSC/MTP mode) depending on the USB device (page 20).

## 1 Connect a USB device to the USB port (page 11).

Playback starts.

If a device is already connected, to start playback, press SRC to select [USB] ([IPD] appears in the display when the iPod is recognized).

## 2 Adjust the volume on this unit.

### To stop playback

Press and hold OFF for 1 second.

### To remove the device

Stop playback, then remove the device.

### Caution for iPhone

When you connect an iPhone via USB, phone call volume is controlled by the iPhone, not the unit. Do not inadvertently increase the volume on the unit during a call, as a sudden loud sound may result when the call ends.

## Playing a BLUETOOTH Device

You can play contents on a connected device that supports BLUETOOTH A2DP (Advanced Audio Distribution Profile).



## 1 Make BLUETOOTH connection with the audio device (page 9).

To select the audio device, press MENU, then select [BLUETOOTH] → [SET AUDIODEV] (page 23).

## 2 Press SRC to select [BT AUDIO].

## 3 Operate the audio device to start playback.

## 4 Adjust the volume on this unit.

### Notes

- Depending on the audio device, information such as title, track number/time and playback status may not be displayed on this unit.
- Even if the source is changed on this unit, playback of the audio device does not stop.
- [BT AUDIO] does not appear in the display while running the “Sony | Music Center” application via the BLUETOOTH function.

### To match the volume level of the BLUETOOTH device to other sources

Start playback of the BLUETOOTH audio device at a moderate volume, and set your usual listening volume on the unit. Press MENU, then select [SOUND] → [SET BTA VOL] (page 22).

## Searching and Playing Tracks

### Repeat play and shuffle play

Not available when a USB device in Android mode is connected.

## 1 During playback, press (repeat) or (shuffle) repeatedly to select the desired play mode.

Playback in the selected play mode may take time to start.

Available play modes differ depending on the selected sound source.

## Searching a track by name (Quick-BrowZer™)

Not available when a USB device in Android mode or iPod is connected.

- 1 During CD, USB or BT AUDIO\*1 playback, press Q (browse)\*2 to display the list of search categories.**  
When the track list appears, press ⏪ (back) repeatedly to display the desired search category.  
  
\*1 Available only for audio devices supporting AVRCP (Audio Video Remote Control Profile) 1.4 or above.  
\*2 During USB playback, press Q (browse) for more than 2 seconds to directly return to the beginning of the category list.
- 2 Rotate the control dial to select the desired search category, then press it to confirm.**
- 3 Repeat step 2 to search the desired track.**  
Playback starts.

### To exit the Quick-BrowZer mode

Press Q (browse).

## Searching by skipping items (Jump mode)

Not available when a USB device in Android mode or iPod is connected.

- 1 Press Q (browse).**
- 2 Press ►► (SEEK +).**
- 3 Rotate the control dial to select the item.**  
The list is jumped in steps of 10% of the total number of items.
- 4 Press ENTER to return to the Quick-BrowZer mode.**  
The selected item appears.
- 5 Rotate the control dial to select the desired item, then press it.**  
Playback starts.

## Handsfree Calling (via BLUETOOTH only)

To use a cellular phone, connect it with this unit. You can connect two cellular phones to the unit. For details, see "Preparing a BLUETOOTH Device" (page 9).



## Receiving a Call

- 1 Press CALL when a call is received with a ringtone.**  
The phone call starts.

### Note

The ringtone and talker's voice are output only from the front speakers.

### To reject the call

Press and hold OFF for 1 second.

### To end the call

Press CALL again.

## Making a Call

You can make a call from the phonebook or call history when a cellular phone supporting PBAP (Phone Book Access Profile) is connected.

When two cellular phones are connected to the unit, select either phone.

### From the phonebook

- 1 Press CALL.**  
When two cellular phones are connected to the unit, rotate the control dial to select either phone, then press it.
- 2 Rotate the control dial to select [PHONE BOOK], then press it.**

- 3 Rotate the control dial to select an initial from the initial list, then press it.
- 4 Rotate the control dial to select a name from the name list, then press it.
- 5 Rotate the control dial to select a number from the number list, then press it.  
The phone call starts.

## From the call history

- 1 Press CALL.  
When two cellular phones are connected to the unit, rotate the control dial to select either phone, then press it.
- 2 Rotate the control dial to select [RECENT CALL], then press it.  
A list of the call history appears.
- 3 Rotate the control dial to select a name or phone number from the call history, then press it.  
The phone call starts.

## By phone number input

- 1 Press CALL.  
When two cellular phones are connected to the unit, rotate the control dial to select either phone, then press it.
- 2 Rotate the control dial to select [DIAL NUMBER], then press it.
- 3 Rotate the control dial to enter the phone number, and lastly select [ ] (space), then press ENTER\*.  
The phone call starts.

\* To move the digital indication, press ◀▶/▶▶ (SEEK -/+).

### Note

[ ] appears instead of [#] on the display.

## By redial

- 1 Press CALL.  
When two cellular phones are connected to the unit, rotate the control dial to select either phone, then press it.
- 2 Rotate the control dial to select [REDIAL], then press it.  
The phone call starts.

## By voice tags

You can make a call by saying the voice tag stored in a connected cellular phone that has a voice dialing function.

- 1 Press CALL.  
When two cellular phones are connected to the unit, rotate the control dial to select either phone, then press it.
- 2 Rotate the control dial to select [VOICE DIAL], then press it.  
Alternatively, press and hold VOICE for more than 2 seconds.
- 3 Say the voice tag stored on the cellular phone.  
Your voice is recognized, and the call is made.

### To cancel voice dialing

Press VOICE.

## Available Operations during Call

### To adjust the ringtone volume

Rotate the control dial while receiving a call.

### To adjust the talker's voice volume

Rotate the control dial during a call.

### To adjust the volume for the other party (Mic gain adjustment)

Press MIC.

Adjustable volume levels: [MIC-LOW], [MIC-MID], [MIC-HI].

### To reduce echo and noise (Echo Canceled/Noise Canceled Mode)

Press and hold MIC.

Settable mode: [EC/NC-1], [EC/NC-2].

### To switch between handsfree mode and handheld mode

During a call, press MODE to switch the phone call audio between the unit and cellular phone.

#### Note

Depending on the cellular phone, this operation may not be available.

## Useful Functions

### Sony | Music Center with iPhone/Android smartphone

Downloading the latest version of "Sony | Music Center" application is required from the App Store for iPhone or from Google Play for Android smartphone.

#### Notes

- For your safety, follow your local traffic laws and regulations, and do not operate the application while driving.
- "Sony | Music Center" is an app for controlling Sony audio devices which are compatible with "Sony | Music Center", by your iPhone/Android smartphone.
- What you can control with "Sony | Music Center" varies depending on the connected device.
- To make use of "Sony | Music Center" features, see the details on your iPhone/Android smartphone.
- For further details on "Sony | Music Center," visit the following URL: <http://www.sony.net/smcqa/>
- Visit the website below and check the compatible iPhone/Android smartphone models.  
For iPhone: visit the App Store  
For Android smartphone: visit Google Play

### Establishing the Sony | Music Center connection

- 1 Make the BLUETOOTH connection with iPhone/Android smartphone (page 9).**  
To select the audio device, press MENU, then select [BLUETOOTH] → [SET AUDIODEV] (page 23).
- 2 Launch the "Sony | Music Center" application.**
- 3 Press MENU, rotate the control dial to select [SONY APP], then press it.**
- 4 Rotate the control dial to select [CONNECT], then press it.**  
Connection to iPhone/Android smartphone starts.  
For details on the operations on iPhone/Android smartphone, see the help of the application.

### If the device number appears

Make sure that the number is displayed (e.g., 123456), then select [Yes] on the iPhone/Android smartphone.

### To terminate connection

- 1 Press MENU, rotate the control dial to select [SONY APP], then press it.
- 2 Rotate the control dial to select [CONNECT], then press it.

## Selecting the source or application

You can operate to select the desired source or application on iPhone/Android smartphone.

### To select the source

Press SRC repeatedly. Alternatively, press SRC, rotate the control dial to select the desired source, then press ENTER.

### To display the source list

Press SRC.

## Announcement of SMS by voice guide (Android smartphone only)

Messages of SMS are automatically read out through the car speakers when they are received.

For details on settings, refer to the help of the application.

## Replying a message of SMS (Android smartphone only)

You can reply a message by touching the reply icon.

- 1 Activate the "Sony | Music Center" application, then touch the [Reply] (reply) icon.  
The message input display appears on the "Sony | Music Center" application.
- 2 Input a reply message by voice recognition.  
The list of message candidates appears on the "Sony | Music Center" application.
- 3 Rotate the control dial to select the desired message, then press it.  
The message is sent out.

## Making sound and display settings

You can adjust the settings relating to sound and display via iPhone/Android smartphone.

For details on settings, refer to the help of the application.

---

## Using Voice Recognition (Android smartphone only)

- 1 Press and hold VOICE to activate voice recognition.
- 2 Say the desired voice command into the microphone.

### To deactivate voice recognition

Press VOICE.

### Notes

- Voice recognition may not be available in some cases.
- Voice recognition may not work properly depending on the performance of the connected Android smartphone.
- Operate under conditions where noise such as engine sound is minimized during voice recognition.

---

## Using Siri Eyes Free

Siri Eyes Free allows you to use an iPhone handsfree by simply speaking into the microphone. This function requires you to connect an iPhone to the unit via BLUETOOTH. Availability is limited to iPhone 4s or later. Make sure that your iPhone is running the latest iOS version. You must complete BLUETOOTH registration and connection configurations for the iPhone with the unit in advance. For details, see "Preparing a BLUETOOTH Device" (page 9). To select the iPhone, press MENU, then select [BLUETOOTH] → [SET AUDIODEV] (page 23).

- 1 Activate the Siri function on the iPhone.

For details, refer to the operating instructions supplied with the iPhone.

## 2 Press and hold VOICE for more than 2 seconds.

The voice command display appears.

## 3 After the iPhone beeps, speak into the microphone.

The iPhone beeps again, then Siri starts responding.

### To deactivate Siri Eyes Free

Press VOICE.

#### Notes

- The iPhone may not recognize your voice depending on usage conditions. (For example, if you are in a moving car.)
- Siri Eyes Free may not function properly, or the response time may lag in locations where iPhone signals are difficult to receive.
- Depending on the iPhone's operating condition, Siri Eyes Free may not function properly, or may quit.
- If you play a track with an iPhone using the BLUETOOTH audio connection, when the track starts playback via BLUETOOTH, Siri Eyes Free automatically quits and the unit switches to the BLUETOOTH audio source.
- When Siri Eyes Free is activated during audio playback, the unit may switch to the BLUETOOTH audio source even if you do not specify a track to play.
- When connecting the iPhone to the USB port, Siri Eyes Free may not function properly, or may quit.
- When connecting the iPhone to the unit via USB, do not activate Siri with the iPhone. Siri Eyes Free may not function properly, or may quit.
- There is no audio sound while Siri Eyes Free is activated.

## Settings

### Canceling the DEMO Mode

You can cancel the demonstration display which appears when the source is off and the clock is displayed.

- 1 Press MENU, rotate the control dial to select [GENERAL], then press it.
- 2 Rotate the control dial to select [SET DEMO], then press it.
- 3 Rotate the control dial to select [SET DEMO-OFF], then press it.  
The setting is complete.
- 4 Press ↵ (back) twice.  
The display returns to normal reception/ play mode.

### Basic Setting Operation

You can set items in the following setup categories:

General setup (GENERAL), Sound setup (SOUND), Display setup (DISPLAY), BLUETOOTH setup (BLUETOOTH), Sony | Music Center setup (SONY APP)

- 1 Press MENU.
- 2 Rotate the control dial to select the setup category, then press it.  
The items that can be set differ depending on the source and settings.
- 3 Rotate the control dial to select the options, then press it.

#### To return to the previous display

Press ↵ (back).

---

## General Setup (GENERAL)

---

### AREA (area)

Specifies the area/region to use this unit: [EUROPE], [RUSSIA].

If the area/region currently set is changed, this unit is reset, then the clock is displayed.

(Available only while the source is off and the clock is displayed.)

---

### DEMO (demonstration)

Activates the demonstration: [ON], [OFF].

---

### CLOCK-ADJ (clock adjust) (page 8)

---

### CAUT ALM (caution alarm)

Activates the caution alarm: [ON], [OFF] (page 7).

(Available only while the source is off and the clock is displayed.)

---

### BEEP (beep)

Activates the beep sound: [ON], [OFF].

---

### AUTO OFF (auto off)

Shuts off automatically after a certain time when the unit is turned off: [ON] (30 minutes), [OFF].

---

### STEERING (steering)

Registers/resets the setting of the steering wheel remote control.

(Available only while the source is off and the clock is displayed.)

#### STR CONTROL (steering control)

Selects the input mode of the connected remote control. To prevent a malfunction, be sure to match the input mode with the connected remote control before use.

#### CUSTOM (custom)

Input mode for the steering wheel remote control

#### PRESET (preset)

Input mode for the wired remote control excluding the steering wheel remote control

---

### EDIT CUSTOM (edit custom)

Registers the functions (SOURCE, ATT, VOL +/-, SEEK +/-, VOICE, ON HOOK, OFF HOOK) to the steering wheel remote control:

- 1 Rotate the control dial to select the function you want to assign to the steering wheel remote control, then press it.
- 2 While [REGISTER] is blinking, press and hold the button on the steering wheel remote control you want to assign the function to. When registration is complete, [REGISTERED] is displayed.
- 3 To register other functions, repeat steps 1 and 2.

(Available only when [STR CONTROL] is set to [CUSTOM].)

### RESET CUSTOM (reset custom)

Resets the setting of the steering wheel remote control: [YES], [NO].

(Available only when [STR CONTROL] is set to [CUSTOM].)

---

### Notes

- While making settings, only button operation on the unit is available. For safety, park your car before making this setting.
  - If an error occurs while registering, all the previously-registered information remains. Restart registration from the function where the error occurred.
  - This function may not be available on some vehicles. For details on the compatibility of your vehicle, visit the support site on the back cover.
- 

### USB MODE (USB mode)

Changes the USB mode: [ANDROID], [MSC/MTP].

(Available only when the USB source is selected.)

---

### CT (clock time)

Activates the CT function: [ON], [OFF].

---

### AF/TA (alternative frequencies/traffic announcement)

Selects the alternative frequencies (AF) and traffic announcement (TA) setting: [AF-ON], [TA-ON], [AF/TA-ON], [AF/TA-OFF].

---

### REGIONAL (regional)

Restricts reception to a specific region: [ON], [OFF].

(Available only when FM is received.)

---



---

**BTM** (best tuning memory) (page 12)  
(Available only when the tuner is selected.)

---

**FIRMWARE** (firmware)

(Available only while the source is off and the clock is displayed.)

Checks/updates the firmware version. For details, visit the support site on the back cover.

**FW VERSION** (firmware version)

Displays current firmware version.

**FW UPDATE** (firmware update)

Enters firmware update process: [YES], [NO].

Updating the firmware takes a few minutes to complete. During the update, do not turn the ignition to the OFF position, nor remove the USB device.

---

---

## Sound Setup (SOUND)

This setup menu is not available when the source is off and the clock is displayed.

---

**C.AUDIO+** (ClearAudio+)

Reproduces sound by optimizing the digital signal with the Sony recommended sound settings: [ON], [OFF].

(Automatically sets to [OFF] when [EQ10 PRESET] is changed and/or [EXTRA BASS] is set to [1] or [2] and/or [DSO] is set to [LOW], [MID] or [HIGH].)

---

**EQ10 PRESET** (EQ10 preset)

Selects an equalizer curve from 10 equalizer curves or off: [OFF], [R&B], [ROCK], [POP], [HIP-HOP], [EDM], [JAZZ], [SOUL], [COUNTRY], [KARAOKE]\*, [CUSTOM].

The equalizer curve setting can be memorized for each source.

\* [KARAOKE] reduces the vocal sound but cannot fully remove it during playback. Also, using a microphone is not supported.

---

**EQ10 CUSTOM** (EQ10 custom)

Sets [CUSTOM] of EQ10.

Selects the equalizer curve: [BAND1] 32 Hz, [BAND2] 63 Hz, [BAND3] 125 Hz, [BAND4] 250 Hz, [BAND5] 500 Hz, [BAND6] 1 kHz, [BAND7] 2 kHz, [BAND8] 4 kHz, [BAND9] 8 kHz, [BAND10] 16 kHz.

The volume level is adjustable in 1 dB steps, from -6 dB to +6 dB.

---

**POSITION** (listening position)

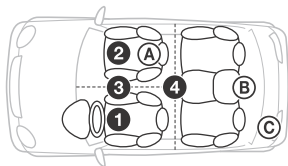

**F/R POS** (front/rear position)

Simulates a natural sound field by delaying the sound output from speakers to suit your position:

- ① [FRONT L] (front left),
  - ② [FRONT R] (front right),
  - ③ [FRONT] (center front),
  - ④ [ALL] (center of your car),
- [CUSTOM] (position set by the advanced car audio settings on "Sony | Music Center")

[OFF] (no position set)

**ADJ POSITION** (adjust position)

Fine-tunes the listening position setting: [+3] - [CENTER] - [-3].

(Available only when [F/R POS] is not set to [OFF] or [CUSTOM].)

**SW POS** (subwoofer position)

- Ⓐ [NEAR] (near),
- Ⓑ [NORMAL] (normal),
- Ⓒ [FAR] (far)

(Available only when [F/R POS] is set to other than [OFF].)

---

**DSO** (dynamic stage organizer)

Creates a more ambient sound as if there were speakers in the dashboard: [OFF], [LOW], [MID], [HIGH].

(Automatically sets to [OFF] when [C.AUDIO+] is set to [ON].)

---

**BALANCE** (balance)

Adjusts the sound balance: [RIGHT-15] - [CENTER] - [LEFT-15].

---

---

**FADER** (fader)

Adjusts the relative level: [FRONT-15] – [CENTER] – [REAR-15].

---

**DSEE** (digital sound enhancement engine)

Improves digitally compressed sound by restoring high frequencies lost in the compression process: [ON], [OFF].

This setting can be memorized for each source other than the tuner.

---

**AAV** (advanced auto volume)

Adjusts the playback volume level of all playback sources to the optimum level: [ON], [OFF].

---

**RB ENH** (rear bass enhancer)

Enhances the bass sound by applying a low pass filter setting to the rear speakers. This function allows the rear speakers to work as a subwoofer if one is not connected.

(Available only when [SW DIREC] is set to [OFF].)

**RBE MODE** (rear bass enhancer mode)

Selects the rear bass enhancer mode: [1], [2], [3], [OFF].

**LPF FREQ** (low pass filter frequency)

Selects the subwoofer cut-off frequency: [50Hz], [60Hz], [80Hz], [100Hz], [120Hz].

**LPF SLOP** (low pass filter slope)

Selects the LPF slope: [1], [2], [3].

---

**SW DIREC** (subwoofer direct connection)

Adjusts the settings for the subwoofer connected to the rear speaker lead without a power amplifier.

(Available only when [RBE MODE] is set to [OFF].)

Be sure to connect a 4 Ω – 8 Ω subwoofer to either of the rear speaker leads. Do not connect a speaker to the other rear speaker lead.

**SW MODE** (subwoofer mode)

Selects the subwoofer mode: [1], [2], [3], [OFF].

**SW PHASE** (subwoofer phase)

Selects the subwoofer phase: [NORM], [REV].

**SW POS** (subwoofer position)

Selects the subwoofer position: [NEAR], [NORMAL], [FAR].

(Available only when [F/R POS] is set to other than [OFF].)

**LPF FREQ** (low pass filter frequency)

Selects the subwoofer cut-off frequency: [50Hz], [60Hz], [80Hz], [100Hz], [120Hz].

**LPF SLOP** (low pass filter slope)

Selects the LPF slope: [1], [2], [3].

---

**S.WOOFER** (subwoofer)**SW LEVEL** (subwoofer level)

Adjusts the subwoofer volume level: [+10 dB] – [0 dB] – [-10 dB].

([ATT] is displayed at the lowest setting.)

**SW PHASE** (subwoofer phase)

Selects the subwoofer phase: [NORM], [REV].

**SW POS** (subwoofer position)

Selects the subwoofer position: [NEAR], [NORMAL], [FAR].

(Available only when [F/R POS] is not set to [OFF].)

**LPF FREQ** (low pass filter frequency)

Selects the subwoofer cut-off frequency: [50Hz], [60Hz], [80Hz], [100Hz], [120Hz].

**LPF SLOP** (low pass filter slope)

Selects the LPF slope: [1], [2], [3].

---

**HPF** (high pass filter)**HPF FREQ** (high pass filter frequency)

Selects the front/rear speaker cut-off frequency: [OFF], [50Hz], [60Hz], [80Hz], [100Hz], [120Hz].

**HPF SLOP** (high pass filter slope)

Selects the HPF slope (effective only when [HPF FREQ] is set to other than [OFF]): [1], [2], [3].

---

**AUX VOL** (AUX volume)

Adjusts the volume level for each connected auxiliary device: [+18 dB] – [0 dB] – [-8 dB].

This setting negates the need to adjust the volume level between sources.

(Available only when the AUX is selected.)

---

**BTA VOL** (BLUETOOTH audio volume)

Adjusts the volume level for each connected BLUETOOTH device: [+6 dB] – [0 dB] – [-6 dB].

This setting negates the need to adjust the volume level between sources.

(Available only when the BT audio or application is selected.)

---

## Display Setup (DISPLAY)

---

### DIMMER (dimmer)

Changes the display brightness: [OFF], [ON], [AT] (auto), [CLK] (clock). ([AT] is available only when the illumination control lead is connected, and the head light is turned on.)

To set this function to be active only during a fixed period, select [CLK], then set the start and end times.

– To set the brightness when the dimmer function is activated:

Set [DIMMER] to [ON], then adjust [BRIGHTNESS].

– To set the brightness when the dimmer function is deactivated:

Set [DIMMER] to [OFF], then adjust [BRIGHTNESS].

The brightness setting is stored and applied when the dimmer function is activated or deactivated.

---

### BRIGHTNESS (brightness)

Adjusts the display brightness. The brightness level is adjustable: [1] – [10].

---

### BUTTON-C (button color)

Sets a preset color or customized color for the buttons.

#### COLOR (color)

Selects from 15 presets colors, 1 customized color.

#### CUSTOM-C (custom color)

Registers a customized color for the buttons.

#### RGB RED, RGB GRN, RGB BLUE

Adjustable color range: [0] – [32] ([0] cannot be set for all color ranges).

---

### DSPL-C (display color)

Sets a preset color or customized color for the display.

#### COLOR (color)

Selects from 15 presets colors, 1 customized color.

#### CUSTOM-C (custom color)

Registers a customized color for the display.

#### RGB RED, RGB GRN, RGB BLUE

Adjustable color range: [0] – [32] ([0] cannot be set for all color ranges).

---

### SND SYNC (sound synchronization)

Activates the synchronization of the illumination with the sound: [ON], [OFF].

---

### AUTO SCR (auto scroll)

Scrolls long items automatically: [ON], [OFF].

(Not available when the AUX or tuner is selected.)

---

## BLUETOOTH Setup (BLUETOOTH)

---

### PAIRING (pairing) (page 9)

Connects up to two BLUETOOTH devices: [DEVICE 1], [DEVICE 2].

[DEVICE 1] or [DEVICE 2] will be changed to the paired device name after pairing is complete.

---

### AUDIODEV (audio device)

Selects the audio device.

[\*] appears on the device paired with [DEVICE 1] or the current A2DP compatible audio device.

---

### RINGTON (ringtone)

Selects whether this unit or the connected cellular phone outputs the ringtone: [1] (this unit), [2] (cellular phone).

---

### AUTO ANS (auto answer)

Sets this unit to answer an incoming call automatically: [OFF], [1] (about 3 seconds), [2] (about 10 seconds).

---

### AUTOPAIR (auto pairing)

Starts BLUETOOTH pairing automatically when iOS device version 5.0 or later is connected via USB: [ON], [OFF].

---

### BT SIGNAL (BLUETOOTH signal) (page 10)

Activates/deactivates the BLUETOOTH function.

---

**BT INIT** (BLUETOOTH initialize)

Initializes all the BLUETOOTH related settings (pairing information, device information, etc.): [YES], [NO].

When disposing the unit, initialize all the settings.

(Available only while the source is off and the clock is displayed.)

---

---

## Sony | Music Center Setup (SONY APP)

---

**AUTO LAUNCH** (auto launch)

Activates the "Sony | Music Center" auto launch: [ON], [OFF].

When [ON] is selected, "Sony | Music Center" will automatically connect after the BLUETOOTH connection is complete.

---

**CONNECT** (connect) (page 17)

Establish and terminate "Sony | Music Center" function (connection).

---

## Additional Information

### Updating the Firmware

To update the firmware, visit the support site on the back cover, then follow the online instructions.

**Notes**

- Using a USB device (not supplied) is required for updating the firmware. Store the updater in the USB device, and connect the device to the USB port, then perform the update operation.
- Updating the firmware takes a few minutes to complete. During the update, do not turn the ignition to the OFF position, nor remove the USB device.

---

### Precautions

- Cool off the unit beforehand if your car has been parked in direct sunlight.
- Do not leave the front panel or audio devices brought in inside the car, or it may cause malfunction due to high temperature in direct sunlight.
- Power antenna (aerial) extends automatically.

**Moisture condensation**

Should moisture condensation occur inside the unit, remove the disc and wait for about an hour for it to dry out; otherwise the unit will not operate properly.

**To maintain high sound quality**

Do not splash liquid onto the unit or discs.

---

### Notes on discs

- Do not expose discs to direct sunlight or heat sources such as hot air ducts, nor leave it in a car parked in direct sunlight.
- Before playing, wipe the discs with a cleaning cloth from the center out. Do not use solvents such as benzene, thinner, commercially available cleaners.



- This unit is designed to play discs that conform to the Compact Disc (CD) standard. DualDiscs and some of the music discs encoded with copyright protection technologies do not conform to the Compact Disc (CD) standard, therefore, these discs may not be playable by this unit.
- Discs that this unit CANNOT play
  - Discs with labels, stickers, or sticky tape or paper attached. Doing so may cause a malfunction, or may ruin the disc.
  - Discs with non-standard shapes (e.g., heart, square, star). Attempting to do so may damage the unit.
  - 8 cm (3 1/4 in) discs.

### Notes on CD-R/CD-RW discs

- If the multi-session disc begins with a CD-DA session, it is recognized as a CD-DA disc, and other sessions are not played.
- Discs that this unit CANNOT play
  - CD-R/CD-RW of poor recording quality.
  - CD-R/CD-RW recorded with an incompatible recording device.
  - CD-R/CD-RW which is finalized incorrectly.
  - CD-R/CD-RW other than those recorded in music CD format or MP3 format conforming to ISO9660 Level 1/Level 2, Joliet/Romeo or multi-session.

## About iPod

- You can connect to the following iPod models. Update your iPod devices to the latest software before use.

### Compatible iPhone/iPod models

Compatible Model	Bluetooth®	USB
iPhone 7 Plus	✓	✓
iPhone 7	✓	✓
iPhone SE	✓	✓
iPhone 6s Plus	✓	✓
iPhone 6s	✓	✓
iPhone 6 Plus	✓	✓
iPhone 6	✓	✓
iPhone 5s	✓	✓
iPhone 5c	✓	✓
iPhone 5	✓	✓
iPhone 4s	✓	✓
iPod touch (6th generation)	✓	✓
iPod touch (5th generation)	✓	✓
iPod nano (7th generation)		✓

## Playback order of audio files

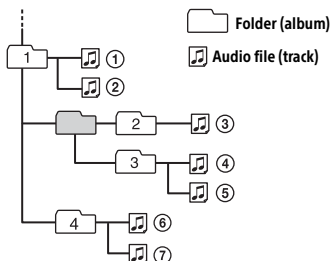

- “Made for iPod,” and “Made for iPhone,” mean that an electronic accessory has been designed to connect specifically to iPod or iPhone, respectively, and has been certified by the developer to meet Apple performance standards. Apple is not responsible for the operation of this device or its compliance with safety and regulatory standards. Please note that the use of this accessory with iPod or iPhone may affect wireless performance.

If you have any questions or problems concerning your unit that are not covered in this manual, consult your nearest Sony dealer.

---

## Maintenance

### Cleaning the connectors

The unit may not function properly if the connectors between the unit and the front panel are not clean. In order to prevent this, detach the front panel (page 7) and clean the connectors with a cotton swab. Do not apply too much force. Otherwise, the connectors may be damaged.

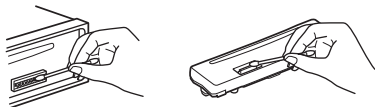

### Notes

- For safety, turn off the ignition before cleaning the connectors, and remove the key from the ignition switch.
- Never touch the connectors directly with your fingers or with any metal device.

---

## Specifications

### Tuner section

#### FM

Tuning range:

When [AREA] is set to [EUROPE]:  
87.5 MHz – 108.0 MHz

When [AREA] is set to [RUSSIA]:  
FM1/FM2: 87.5 MHz – 108.0 MHz  
(at 50 kHz step)

FM3: 65 MHz – 74 MHz (at 30 kHz step)

Antenna (aerial) terminal:

External antenna (aerial) connector

Intermediate frequency:

When [AREA] is set to [EUROPE]:  
FM CCIR: -1,956.5 kHz to -487.3 kHz and  
+500.0 kHz to +2,095.4 kHz

When [AREA] is set to [RUSSIA]:  
FM CCIR: -1,956.5 kHz to -487.3 kHz and  
+500.0 kHz to +2,095.4 kHz

FM OIRT: -1,815.6 kHz to -943.7 kHz and  
+996.6 kHz to +1,776.6 kHz

Usable sensitivity: 8 dBf

Selectivity: 75 dB at 400 kHz

Signal-to-noise ratio: 73 dB

Separation: 50 dB at 1 kHz

Frequency response: 20 Hz – 15,000 Hz

### MW/LW

Tuning range:

MW: 531 kHz – 1,602 kHz

LW: 153 kHz – 279 kHz

Antenna (aerial) terminal:

External antenna (aerial) connector

Sensitivity: MW: 26  $\mu$ V, LW: 50  $\mu$ V

### CD Player section

Signal-to-noise ratio: 120 dB

Frequency response: 10 Hz – 20,000 Hz

Wow and flutter: Below measurable limit

Maximum number\*1 of:

Folders (albums)\*2: 150

Files (tracks) and folders\*3: 300

Displayable characters for a folder/file name:

32 (Joliet)/64 (Romeo)

Corresponding codec: MP3 (.mp3), WMA (.wma) and AAC (.m4a)

\*1 CD-R/CD-RW only

\*2 including the root folder

\*3 may be less than the measured value if folder/file names contain many characters

### USB Player section

Interface: USB (High-speed)

Maximum current: 1.5 A

Maximum number of recognizable files (tracks): 10,000

Compatible Android Open Accessory protocol (AOA): 2.0

Corresponding codec:

MP3 (.mp3)

Bit rate: 8 kbps – 320 kbps (Supports VBR (Variable Bit Rate))

Sampling rate: 16 kHz – 48 kHz

WMA (.wma)

Bit rate: 32 kbps – 192 kbps (Supports VBR (Variable Bit Rate))

Sampling rate: 32 kHz, 44.1 kHz, 48 kHz

AAC (.m4a, .mp4)

Bit rate: 8 kbps – 320 kbps

Sampling rate: 11.025 kHz – 48 kHz

WAV (.wav)

Bit depth: 16 bit

Sampling rate: 44.1 kHz, 48 kHz

FLAC (.flac)

Bit depth: 16 bit, 24 bit

Sampling rate: 44.1 kHz, 48 kHz

## Wireless Communication

Communication System:

BLUETOOTH Standard version 3.0

Output:

BLUETOOTH Standard Power Class 2  
(radiated +1 dBm)

Maximum communication range\*1:

Line of sight approx. 10 m (33 ft)

Frequency band:

2.4 GHz band  
(2.4000 GHz – 2.4835 GHz)

Modulation method: FHSS

Compatible BLUETOOTH Profiles\*2:

A2DP (Advanced Audio Distribution  
Profile) 1.3

AVRCP (Audio Video Remote Control  
Profile) 1.5

HFP (Handsfree Profile) 1.6

PBAP (Phone Book Access Profile)

SPP (Serial Port Profile)

MAP (Message Access Profile)

HID (Human Interface Device Profile)

Corresponding code:

SBC (.sbc), AAC (.m4a)

\*1 The actual range will vary depending on factors such as obstacles between devices, magnetic fields around a microwave oven, static electricity, reception sensitivity, antenna (aerial)'s performance, operating system, software application, etc.

\*2 BLUETOOTH standard profiles indicate the purpose of BLUETOOTH communication between devices.

## NFC Communication

Frequency band and maximum power spec

NFC: 13.56 MHz < 60 dB $\mu$ A/m at 10 m

## Power amplifier section

Output: Speaker outputs

Speaker impedance: 4  $\Omega$  – 8  $\Omega$

Maximum power output: 100 W  $\times$  4 (at 4  $\Omega$ )

## General

Outputs:

Audio outputs terminal:

FRONT, REAR, SUB

Power antenna (aerial)/Power amplifier  
control terminal (REM OUT)

Inputs:

Remote controller input terminal

Antenna (aerial) input terminal

MIC input terminal

AUX input jack (stereo mini jack)

USB port

Power requirements: 12 V DC car battery  
(negative ground (earth))

Rated current consumption: 10 A

Dimensions:

Approx. 178 mm  $\times$  50 mm  $\times$  178 mm  
(7 1/8 in  $\times$  2 in  $\times$  7 1/8 in) (w/h/d)

Mounting dimensions:

Approx. 182 mm  $\times$  53 mm  $\times$  161 mm  
(7 1/4 in  $\times$  2 1/8 in  $\times$  6 3/8 in) (w/h/d)

Mass: Approx. 1.3 kg (2 lb 14 oz)

Package contents:

Main unit (1)

Microphone (1)

Parts for installation and connections  
(1 set)

Your dealer may not handle some of the above listed accessories. Please ask the dealer for detailed information.

Design and specifications are subject to change without notice.

## Copyrights

The Bluetooth® word mark and logos are registered trademarks owned by the Bluetooth SIG, Inc. and any use of such marks by Sony Corporation is under license. Other trademarks and trade names are those of their respective owners.

The N-Mark is a trademark or registered trademark of NFC Forum, Inc. in the United States and in other countries.

Windows Media is either a registered trademark or trademark of Microsoft Corporation in the United States and/or other countries.

This product is protected by certain intellectual property rights of Microsoft Corporation. Use or distribution of such technology outside of this product is prohibited without a license from Microsoft or an authorized Microsoft subsidiary.

iPhone, iPod, iPod classic, iPod nano, iPod touch, and Siri are trademarks of Apple Inc., registered in the U.S. and other countries. App Store is a service mark of Apple Inc.

MPEG Layer-3 audio coding technology and patents licensed from Fraunhofer IIS and Thomson.

Google, Google Play and Android are trademarks of Google Inc.

## libFLAC

Copyright (C) 2000-2009 Josh Coalson  
Copyright (C) 2011-2013 Xiph.Org Foundation

Redistribution and use in source and binary forms, with or without modification, are permitted provided that the following conditions are met:

- Redistributions of source code must retain the above copyright notice, this list of conditions and the following disclaimer.
- Redistributions in binary form must reproduce the above copyright notice, this list of conditions and the following disclaimer in the documentation and/or other materials provided with the distribution.
- Neither the name of the Xiph.org Foundation nor the names of its contributors may be used to endorse or promote products derived from this software without specific prior written permission.

THIS SOFTWARE IS PROVIDED BY THE COPYRIGHT HOLDERS AND CONTRIBUTORS "AS IS" AND ANY EXPRESS OR IMPLIED WARRANTIES, INCLUDING, BUT NOT LIMITED TO, THE IMPLIED WARRANTIES OF MERCHANTABILITY AND FITNESS FOR A PARTICULAR PURPOSE ARE DISCLAIMED. IN NO EVENT SHALL THE FOUNDATION OR CONTRIBUTORS BE LIABLE FOR ANY DIRECT, INDIRECT, INCIDENTAL, SPECIAL, EXEMPLARY, OR CONSEQUENTIAL DAMAGES (INCLUDING, BUT NOT LIMITED TO, PROCUREMENT OF SUBSTITUTE GOODS OR SERVICES; LOSS OF USE, DATA, OR PROFITS; OR BUSINESS INTERRUPTION) HOWEVER CAUSED AND ON ANY THEORY OF LIABILITY, WHETHER IN CONTRACT, STRICT LIABILITY, OR TORT (INCLUDING NEGLIGENCE OR OTHERWISE) ARISING IN ANY WAY OUT OF THE USE OF THIS SOFTWARE, EVEN IF ADVISED OF THE POSSIBILITY OF SUCH DAMAGE.

---

## Troubleshooting

The following checklist will help you remedy problems you may encounter with your unit. Before going through the checklist below, check the connection and operating procedures.

For details on using the fuse and removing the unit from the dashboard, see "Connection/Installation" (page 35). If the problem is not solved, visit the support site on the back cover.

---

### General

---

#### The unit is turned off when playing at a high volume.

- The power from the power supply lead of the car may not be sufficient.
  - Check the power connection. If no problem is found in the connection, make the power connection to the battery directly.
- If the situation does not improve, consult your nearest dealer.

---

#### No sound or the sound is very low.

- The position of the fader control [FADER] is not set for a 2-speaker system.
- The volume of the unit and/or connected device is very low.
  - Increase the volume of the unit and connected device.

---

#### No beep sound.

- An optional power amplifier is connected and you are not using the built-in amplifier.

---

#### The contents of the memory have been erased.

- The reset button has been pressed.
  - Store again into the memory.
- The power supply lead or battery has been disconnected or not connected properly.



---

**Stored stations and correct time are erased.**

**The fuse has blown.**

**Makes a noise when the position of the ignition is switched.**

- The leads are not matched correctly with the car's accessory power connector.

---

**During playback or reception, the demonstration mode starts.**

- If no operation is performed for 5 minutes with [DEMO-ON] set, the demonstration mode starts.
  - Set [DEMO-OFF] (page 20).

---

**The display disappears from/does not appear in the display window.**

- The dimmer is set to [DIM-ON] (page 23).
- The display disappears if you press and hold OFF.
  - Press OFF on the unit until the display appears.
- The connectors are dirty (page 26).

---

**The display/illumination flashes.**

- The power supply is not sufficient.
  - Check that the car battery supplies enough power to the unit. (The power requirement is 12 V DC.)

---

**The operation buttons do not function.**

**The disc will not eject.**

- The connection is not correct.
  - Check the connection of the unit.
- If the situation does not improve, press the reset button (page 8). The contents stored in memory are erased.
- For your safety, do not reset the unit while you are driving.

## Radio reception

---

**Stations cannot be received.**

**The sound is hampered by noises.**

- The connection is not correct.
  - Check the connection of the car antenna (aerial).
  - If the auto antenna (aerial) will not extend, check the connection of the power antenna (aerial) control lead.

---

**Preset tuning is not possible.**

- The broadcast signal is too weak.

---

**65 MHz to 74 MHz in FM3 cannot be tuned in.**

- [AREA] is set to [EUROPE].
  - Set [AREA] to [RUSSIA] (page 20).

## RDS

---

**RDS services cannot be received (when [AREA] is set to [RUSSIA]).**

- FM3 is selected.
  - Select FM1 or FM2.
- RDS services are unavailable in the current region.

---

**The SEEK starts after a few seconds of listening.**

- The station is non-TP or has weak signal.
  - Deactivate TA (page 12).

---

**No traffic announcements.**

- Activate TA (page 12).
- The station does not broadcast any traffic announcements despite being TP.
  - Tune in another station.

---

**PTY displays [- - - - -].**

- The current station is not an RDS station.
- RDS data has not been received.
- The station does not specify the program type.

---

**Program service name flashes.**

- There is no alternative frequency for the current station.
  - Press **◀◀/▶▶** (SEEK -/+ ) while the program service name is flashing. [PI SEEK] appears and the unit starts searching for another frequency with the same PI (program identification) data.

## CD playback

---

**The disc does not play.**

- Defective or dirty disc.
- The CD-R/CD-RW is not for audio use (page 25).

---

**MP3/WMA/AAC files cannot be played.**

- The disc is incompatible with the MP3/WMA/AAC format and version. For details on playable discs and formats, visit the support site on the back cover.

---

**MP3/WMA/AAC files take longer to play than others.**

- The following discs take a longer time to start playback.
  - A disc recorded with a complicated tree structure.
  - A disc recorded in Multi Session.
  - A disc to which data can be added.

---

**The sound skips.**

- Defective or dirty disc.

---

**USB device playback****You cannot play items via a USB hub.**

- This unit cannot recognize USB devices via a USB hub.

---

**A USB device takes longer to play.**

- The USB device contains files with a complicated tree structure.

---

**The sound is intermittent.**

- The sound may be intermittent at a high-bit-rate.
- DRM (Digital Rights Management) files may not be playable in some cases.

---

**The audio file cannot be played.**

- USB devices formatted with file systems other than FAT16 or FAT32 are unsupported.\*

\* This unit supports FAT16 and FAT32, but some USB device may not support all of these FAT. For details, refer to the operating instruction of each USB device or contact the manufacturer.

---

**Operations for skipping an album, skipping items (Jump mode), and searching a track by name (Quick-BrowZer) cannot be performed.**

- These operations cannot be performed when a USB device in Android mode or iPod is connected.
  - Set [USB MODE] to [MSC/MTP] (page 20).
  - Remove the iPod.
- The USB mode of the device is not set to the appropriate mode.
  - Make sure that the USB mode of the device is set to MSC/MTP mode.

---

**The sound cannot be output during playback in Android mode.**

- While the unit is in Android mode, the sound outputs only from the Android smartphone.
  - Check the status of the audio playback application on the Android smartphone.
  - Playback may not perform properly depending on the Android smartphone.

---

**NFC function****One-touch connection (NFC) is not possible.**

- If the smartphone does not respond to the touching.
  - Check that the NFC function of the smartphone is turned on.
  - Move the N-Mark part of the smartphone closer to the N-Mark part on this unit.
  - If the smartphone is in a case, remove it.
- NFC receiving sensitivity depends on the device.  
If One-touch connection with the smartphone fails several times, make BLUETOOTH connection manually.

---

**BLUETOOTH function****The connecting device cannot detect this unit.**

- Before the pairing is made, set this unit to pairing standby mode.
- While connected to two BLUETOOTH devices, this unit cannot be detected from another device.
  - Disconnect either connection and search for this unit from another device.
- When the device pairing is made, set the BLUETOOTH signal output to on (page 10).

---

**Connection is not possible.**

- The connection is controlled from one side (this unit or BLUETOOTH device), but not both.
  - Connect to this unit from a BLUETOOTH device or vice versa.

---

**The name of the detected device does not appear.**

- Depending on the status of the other device, it may not be possible to obtain the name.

---

**No ringtone.**

- Adjust the volume by rotating the control dial while receiving a call.
- Depending on the connecting device, the ringtone may not be sent properly.
  - Set [RINGTONE] to [1] (page 23).
- The front speakers are not connected to the unit.
  - Connect the front speakers to the unit. The ringtone is output only from the front speakers.

---

**The talker's voice cannot be heard.**

- The front speakers are not connected to the unit.
  - Connect the front speakers to the unit. The talker's voice is output only from the front speakers.

---

**A call partner says that the volume is too low or high.**

- Adjust the volume accordingly using Mic gain adjustment (page 17).

---

**Echo or noise occurs in phone call conversations.**

- Lower the volume.
- Set EC/NC Mode to [EC/NC-1] or [EC/NC-2] (page 17).
- If the ambient noise other than the phone call sound is loud, try reducing this noise. E.g.: If a window is open and road noise, etc., is loud, shut the window. If an air conditioner is loud, lower the air conditioner.

---

**The phone is not connected.**

- When BLUETOOTH audio is played, the phone is not connected even if you press CALL.
  - Connect from the phone.

---

**The phone sound quality is poor.**

- Phone sound quality depends on reception conditions of cellular phone.
  - Move your car to a place where you can enhance the cellular phone's signal if the reception is poor.

---

**The volume of the connected audio device is low (high).**

- Volume level will differ depending on the audio device.
  - Adjust the volume of the connected audio device or this unit (page 22).

---

**The sound skips during playback of a BLUETOOTH audio device.**

- Reduce the distance between the unit and the BLUETOOTH audio device.
- If the BLUETOOTH audio device is stored in a case which interrupts the signal, remove the audio device from the case during use.
- Several BLUETOOTH devices or other devices which emit radio waves are in use nearby.
  - Turn off the other devices.
  - Increase the distance from the other devices.
- The playback sound stops momentarily when the connection between this unit and the cellular phone is being made. This is not a malfunction.

---

**The connected BLUETOOTH audio device cannot be controlled.**

- Check that the connected BLUETOOTH audio device supports AVRCP.

---

**Some functions do not work.**

- Check if the connecting device supports the functions in question.

---

**A call is answered unintentionally.**

- The connecting phone is set to answer a call automatically.

---

**Pairing failed due to a timeout.**

- Depending on the connecting device, the time limit for pairing may be short.
  - Try completing the pairing within the time.

---

**Cannot pair.**

- The unit may not be able to pair with a previously paired BLUETOOTH device after initializing the unit if the pairing information of the unit is on the BLUETOOTH device. In this case, delete the pairing information of the unit from the BLUETOOTH device, and then pair them again.

---

**BLUETOOTH function cannot operate.**

- Turn off the unit by pressing OFF for more than 2 seconds, then turn the unit on again.

---

**No sound is output from the car speakers during handsfree call.**

- If the sound is output from the cellular phone, set the cellular phone to output the sound from the car speakers.

---

**Siri Eyes Free is not activated.**

- Perform the handsfree registration for an iPhone that supports Siri Eyes Free.
- Set the Siri function on the iPhone to on.
- Cancel the BLUETOOTH connection with the iPhone and the unit, and reconnect.

---

**Sony | Music Center operation**

---

**Application name is mismatched with the actual application in "Sony | Music Center".**

- Launch the application again from the "Sony | Music Center" application.

---

**While running the "Sony | Music Center" application via BLUETOOTH, the display automatically switches to [BT AUDIO].**

- The "Sony | Music Center" application or BLUETOOTH function has failed.
- Run the application again.

---

**The "Sony | Music Center" application is automatically disconnected when the display switches to [IPD].**

- The "Sony | Music Center" application on iPhone/iPod does not support iPod playback.
  - Change the source of the unit to other than [IPD], then establish the "Sony | Music Center" connection (page 17).

---

**The "Sony | Music Center" connection is automatically disconnected when the USB mode of the unit is changed to [ANDROID].**

- The Android smartphone is not supporting playback in Android mode.
  - Set the USB mode of the unit to [MSC/MTP], then establish the "Sony | Music Center" connection (page 17).

---

## Messages

The following messages may appear or flash during operation.

---

**INVALID**

- The selected operation could be invalid.
- [USB MODE] cannot be changed during iPod playback.

---

**OUTPUT ERROR:** There may be an internal malfunction.

- Check the connection. If the error message still remains on in the display, consult your nearest Sony dealer.

---

**READ:** Now reading information.

- Wait until reading is complete and playback starts automatically. This may take some time depending on the file organization.

---

**TEMP CAUTION:** The thermal protector is activated.

- Reduce the volume.

---

**\_ (underscore):** The character cannot be displayed.

---

**For CD playback:**

---

**CD ERROR:** The disc cannot be played. The disc will be ejected automatically.

- Clean or insert the disc correctly, or make sure the disc is not blank or defective.

---

**CD NO DISC:** There is no disc.

- Insert a disc containing playable files (page 26).

---

**CD NO MUSIC:** There is no playable file. The disc will be ejected automatically.

- Insert a disc containing playable files (page 26).

---

**CD PUSH EJT:** The disc could not be ejected properly.

- Press ▲ (eject).

---

**LLLLL or 𐤀𐤁𐤂𐤃:** The beginning or the end of the disc has been reached.

---

## For USB device playback:

---

**HUB NO SUPRT:** USB hubs are not supported.

---

**IPD STOP:** iPod playback has finished.

- Operate your iPod/iPhone to start playback.

---

**NOT SUPPORT - ANDROID MODE**

- A USB device not supporting AOA (Android Open Accessory) 2.0 is connected to the unit while [USB MODE] is set to [ANDROID].
  - Set [USB MODE] to [MSC/MTP] (page 20).

---

**USB ERROR:** The USB device cannot be played.

- Connect the USB device again.

---

**USB NO DEV:** A USB device is not connected or recognized.

- Make sure the USB device or USB cable is securely connected.

---

**USB NO MUSIC:** There is no playable file.

- Connect a USB device containing playable files (page 26).

---

**USB NO SUPRT:** The USB device is not supported.

- For details on the compatibility of your USB device, visit the support site on the back cover.

---

**USB OVERLOAD:** The USB device is overloaded.

- Disconnect the USB device, then press SRC to select another source.
- The USB device has a fault, or an unsupported device is connected.

---

## For RDS operation:

---

**NO AF:** No alternative frequencies.

- Press ◀◀/▶▶ (SEEK -/+) while the program service name is flashing. The unit starts searching for another frequency with the same PI (program identification) data ([PI SEEK] appears).

---

**NO PI:** No program identification. The selected station has no PI (program identification) data.

- Select another station.

---

**NO TP:** No traffic programs.

- The unit will continue searching for available TP stations.

---

## For BLUETOOTH function:

---

**BTA NO DEV:** The BLUETOOTH device is not connected or recognized.

- Make sure the BLUETOOTH device is securely connected, or the BLUETOOTH connection is established with the BLUETOOTH device.

---

**ERROR:** The selected operation could not be performed.

- Wait for a while, then try again.

---

**NO DEVICE:** The BLUETOOTH device supporting HFP (Handsfree Profile) is not connected or recognized.

- Make sure the BLUETOOTH device is securely connected, or the HFP connection is established with the BLUETOOTH device.

---

**NO SUPPORT:** The selected operation is not allowed or supported.

- Make sure the BLUETOOTH device is supporting HFP (Handsfree Profile).

---

**UNKNOWN:** A name or phone number cannot be displayed.

---

**WITHHELD:** The phone number is hidden by the caller.

---

### For Sony | Music Center operation:

---

**APP -----:** A connection with the application is not established.

→ Make the "Sony | Music Center" connection again (page 17).

---

**APP DISCNCT:** The application is disconnected.

→ Make the "Sony | Music Center" connection (page 17).

---

**APP DISPLAY:** A screen setting display of the application is open.

→ Exit the screen setting display of the application to enable button operation.

---

**APP LIST:** The contents list of the CD/USB/iPod is open.

→ Exit the list of the application to enable button operation.

---

**APP MENU:** A setting display of the application is open.

→ Exit the setting display of the application to enable button operation.

---

**APP NO DEV:** The device with the application installed is not connected or recognized.

→ Make the BLUETOOTH connection and establish the "Sony | Music Center" connection again (page 17).

---

**APP SOUND:** A sound setting display of the application is open.

→ Exit the sound setting display of the application to enable button operation.

---

**OPEN APP:** The "Sony | Music Center" application is not running.

→ Launch the application.

---

### For steering wheel remote control operation:

---

**ERROR:** An error occurred during the function registration.

→ Register again from the function where the error occurred (page 20).

---

**TIMEOUT:** The function registration failed due to a timeout.

→ Try completing the registration while [REGISTER] is blinking (about 6 seconds) (page 20).

---

### For firmware update operation:

---

**ERROR:** The updater is not stored in the USB device.

→ Store the updater in the USB device, then try again (page 24).

---

**NO DEVICE:** The USB device containing the updater is not connected or recognized.

→ Make sure the USB device is securely connected.

→ Disconnect the USB device, then connect the device again.

---

**UPDATE ERROR - PRESS ENTER:** Firmware update is not completed properly.

→ Press ENTER to clear the message, then try again.

During the update, do not turn the ignition to the OFF position, nor remove the USB device (page 24).

---

If these solutions do not help improve the situation, consult your nearest Sony dealer. If you take the unit to be repaired because of CD playback trouble, bring the disc that was used at the time the problem began.

## Connection/Installation

### Cautions

- Run all ground (earth) leads to a common ground (earth) point.
- Do not get the leads trapped under a screw, or caught in moving parts (e.g., seat railing).
- Before making connections, turn the car ignition off to avoid short circuits.
- Connect the power supply lead ⑥ to the unit and speakers before connecting it to the auxiliary power connector.
- Be sure to insulate any loose unconnected leads with electrical tape for safety.

### Precautions

- Choose the installation location carefully so that the unit will not interfere with normal driving operations.
- Avoid installing the unit in areas subject to dust, dirt, excessive vibration, or high temperature, such as in direct sunlight or near heater ducts.
- Use only the supplied mounting hardware for a safe and secure installation.

#### Note on the power supply lead (yellow)

When connecting this unit in combination with other stereo components, the amperage rating of the car circuit to which the unit is connected must be higher than the sum of each component's fuse amperage rating.

#### Mounting angle adjustment

Adjust the mounting angle to less than 45°.

## Parts List for Installation

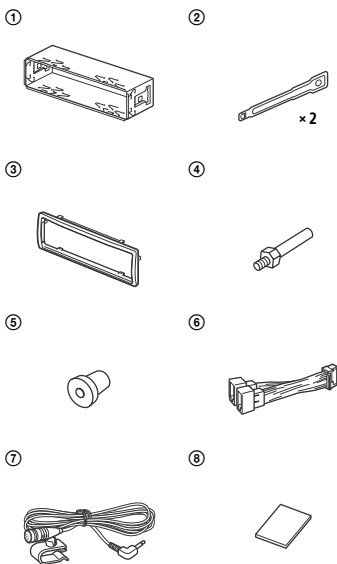

- This parts list does not include all the package contents.
- The bracket ① and the protection collar ③ are attached to the unit before shipping. Before mounting the unit, use the release keys ② to remove the bracket ① from the unit. For details, see "Removing the protection collar and the bracket" (page 39).
- Keep the release keys ② for future use as they are also necessary if you remove the unit from your car.

# Connection

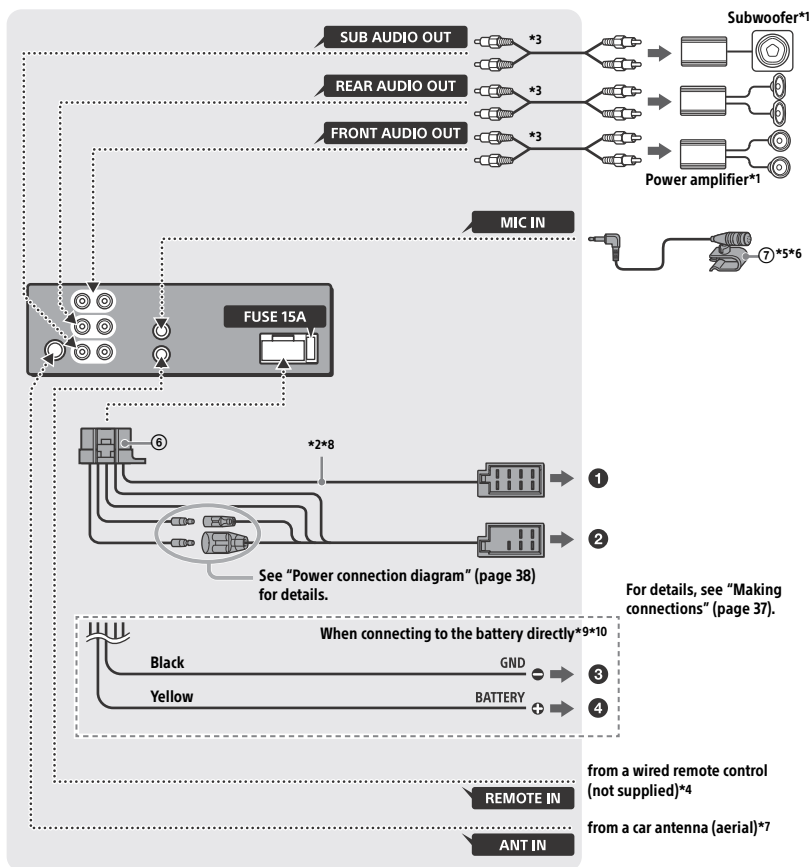



- \*1 Not supplied
- \*2 Speaker impedance:  $4 \Omega - 8 \Omega \times 4$
- \*3 RCA pin cord (not supplied)
- \*4 Depending on the type of car, use an adaptor for a wired remote control (not supplied). For details on using the wired remote control, see "Using the wired remote control" (page 39).
- \*5 Whether in use or not, route the microphone input cord such that it does not interfere with driving operations. Secure the cord with a clamp, etc., if it is installed around your feet.
- \*6 For details on installing the microphone, see "Installing the microphone" (page 39).
- \*7 Depending on the type of car, use an adaptor (not supplied) if the antenna (aerial) connector does not fit.
- \*8 Use speakers with 50W RMS or higher power input capacity. Using Sony XB series full range speakers is recommended.
- \*9 When the amperage rating of the fuse used on your car is 10 A, make the power connection to the battery directly to avoid short circuits.
- \*10 Before connection, arranging the yellow and black leads of the power connector is required.

## Making connections

If you have a power antenna (aerial) without a relay box, connecting this unit with the supplied power supply lead ⑥ may damage the antenna (aerial).

### ① To the car's speaker connector

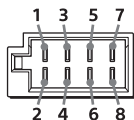

1		⊕	Purple
2	Rear speaker (right)	⊖	Purple/black striped
3		⊕	Gray
4	Front speaker (right)	⊖	Gray/black striped
5		⊕	White
6	Front speaker (left)	⊖	White/black striped
7		⊕	Green
8	Rear speaker (left)	⊖	Green/black striped

### ② To the car's power connector

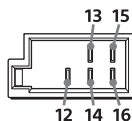

12	continuous power supply	Yellow
13	power antenna (aerial) / power amplifier control (REM OUT)	Blue/white striped
14	switched illumination power supply	Orange/white striped
15	switched power supply	Red
16	ground (earth)	Black

### When connecting to the battery directly

When the amperage rating of the fuse used on your car is 10 A, make the power connection to the battery directly to avoid short circuits.

### ③ to a metal point of car

### ④ to the positive battery terminal

#### Notes

- Despite connecting to the power supply lead of the car, the unit may not fully provide its performance due to insufficient power. In this case, make the power connection to the battery directly.
- All power wires connected to the positive battery post should be fused within 450 mm (18 in) of the battery post, and before they pass through any metal.
- Make sure that the car's battery wires connected to the car (ground (earth) to chassis)\* are of a wire gauge at least equal to that of the main power wire connected from the battery to the head unit.
- During full-power operation, a current of more than 15 A will run through the system. Therefore, make sure that the wires to be connected to the +12 V and GND terminals of this unit are at least 14-Gauge (AWG14) or have a sectional area of more than  $2\text{mm}^2$  ( $3/32$  in).

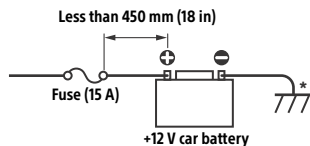

If you have any questions or problems concerning the connection, consult the dealer for details.

## Subwoofer Easy Connection

You can use a subwoofer without a power amplifier when it is connected to a rear speaker cord.

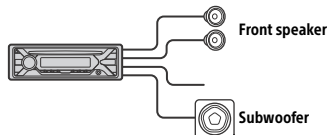

### Notes

- Preparation of the rear speaker leads is required.
- Use a subwoofer with an impedance of  $4\ \Omega$  to  $8\ \Omega$ , and with adequate power handling capacities to avoid damage.

## Memory hold connection

When the yellow power supply lead is connected, power will always be supplied to the memory circuit even when the ignition switch is turned off.

## Speaker connection

- Before connecting the speakers, turn the unit off.
- Use speakers with an impedance of  $4\ \Omega$  to  $8\ \Omega$ , and with adequate power handling capacities to avoid damage.

## Power connection diagram

Check your car's auxiliary power connector, and match the connections of leads correctly depending on the car.

### Auxiliary power connector

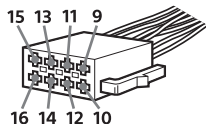

## Common connection

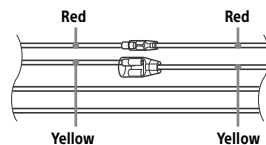

12	continuous power supply	Yellow
15	switched power supply	Red

## When the positions of the red and yellow leads are inverted

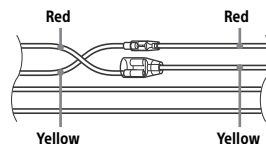

12	switched power supply	Yellow
15	continuous power supply	Red

## When the car without ACC position

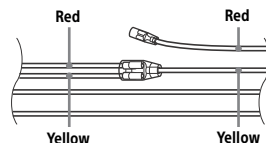

After matching the connections and switching power supply leads correctly, connect the unit to the car's power supply. If you have any questions and problems connecting your unit that are not covered in this manual, consult the car dealer.

## Installing the microphone

To capture your voice during handsfree calling, you need to install the microphone

⑦.

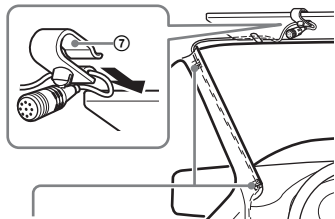

Clip (not supplied)

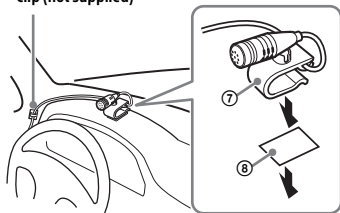

### Cautions

- It is extremely dangerous if the cord becomes wound around the steering column or gearstick. Be sure to keep it and other parts from interfering with your driving operations.
- If airbags or any other shock-absorbing equipment is in your car, contact the store where you purchased this unit, or the car dealer, before installation.

### Note

Before attaching the double-sided tape ⑥, clean the surface of the dashboard with a dry cloth.

## Using the wired remote control

- 1 To enable the wired remote control, set [STR CONTROL] in [SET STEERING] to [PRESET] (page 20).

## Installation

### Removing the protection collar and the bracket

Before installing the unit, remove the protection collar ③ and the bracket ① from the unit.

- 1 Pinch both edges of the protection collar ③, then pull it out.

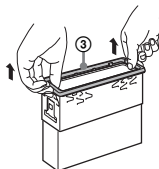

- 2 Insert both release keys ② until they click, and pull down the bracket ①, then pull up the unit to separate.

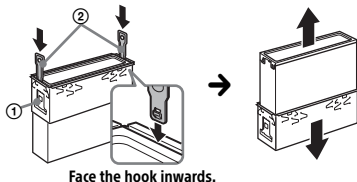

## Mounting the unit in the dashboard

Before installing, make sure the catches on both sides of the bracket ① are bent inwards 2 mm (3/32 in).

### CAUTION

Do not touch the left side of the unit when removing from the dashboard. The heatsink on the left side of the unit remains hot right after use.

- 1 Position the bracket ① inside the dashboard, then bend the claws outward for a tight fit.

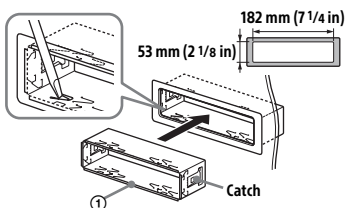

- 2 Mount the unit onto the bracket ①, then attach the protection collar ③.

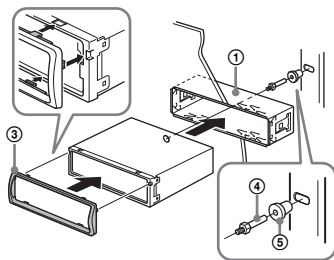

### Notes

- If the catches are straight or bent outwards, the unit will not be installed securely and may spring out.
- Make sure the 4 catches on the protection collar ③ are properly engaged in the slots of the unit.

## Detaching and attaching the front panel

For details, see "Detaching the Front Panel" (page 7).

## Resetting the unit

For details, see "Resetting the Unit" (page 8).

## Fuse replacement

When replacing the fuse, be sure to use one matching the amperage rating stated on the original fuse. If the fuse blows, check the power connection and replace the fuse. If the fuse blows again after replacement, there may be an internal malfunction. In such a case, consult your nearest Sony dealer.

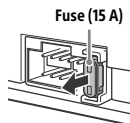



Für mögliche spätere Service-Anfragen, notieren Sie sich bitte vor der Installation Ihres Gerätes hier die Seriennummer: S/N: \_\_\_\_\_

Hinweis: Die 7-stellige Seriennummer finden Sie oben auf der Verpackung des Gerätes oder unten auf dem Gerät selber.

Installieren Sie das Gerät aus Sicherheitsgründen unbedingt im Armaturenbrett des Fahrzeugs, denn die linke Seite des Geräts erwärmt sich bei Betrieb.

Erläuterungen dazu finden Sie unter „Anschluss/Installation“ (Seite 42).

Hergestellt in Thailand

Eigenschaften der Laserdiode

- Emissionsdauer: kontinuierlich
- Laserausgangsleistung: weniger als 53,3  $\mu$ W

(Gemessen im Abstand von etwa 200 mm von der Linsenoberfläche am optischen Sensorblock mit einer Öffnung von 7 mm.)

Das Typenschild mit Betriebsspannung usw. befindet sich an der Geräteunterseite.



Hiermit erklärt Sony Corporation, dass diese Funkanlage der Richtlinie 2014/53/EU entspricht.

Der vollständige Text der EU-Konformitätserklärung ist unter der folgenden Internetadresse verfügbar: <http://www.compliance.sony.de/>

Dieses Gerät ist auf den Gebrauch mit der/zulässigen Softwareversion(en) ausgelegt, die in der EU-Konformitätserklärung angegeben ist/sind. Die Software, mit der dieses Gerät ausgestattet ist, entspricht den grundlegenden Anforderungen der Richtlinie 2014/53/EU.

Softwareversion: 1\_

Die Softwareversion kann unter dem Punkt Firmware-Konfiguration des Menüs Allgemeine Einstellungen überprüft werden.

## Hinweis für Kunden: Die folgenden Informationen gelten nur für Geräte, die in Ländern verkauft werden, in denen EU-Richtlinien gelten

Dieses Produkt wurde von oder für die Sony Corporation hergestellt.

EU Importeur: Sony Europe Limited.

Anfragen an den Importeur oder zur Produktkonformität auf Grundlage der Gesetzgebung in Europa senden Sie bitte an den Bevollmächtigten Sony Belgium, *bijkantoor van Sony Europe Limited*, Da Vincilaan 7-D1, 1935 Zaventem, Belgien.



## Entsorgung von gebrauchten Batterien und Akkus und gebrauchten elektrischen und elektronischen Geräten

(anzuwenden in den Ländern der Europäischen Union und anderen europäischen Ländern mit einem separaten Sammelsystem für diese Produkte)

Das Symbol auf der Batterie/dem Akku, dem Produkt oder der Verpackung weist darauf hin, dass das Produkt oder die Batterie/der Akku nicht als normaler Haushaltsabfall zu behandeln sind.

Ein zusätzliches chemisches Symbol Pb (Blei) oder Hg (Quecksilber) unter der durchgestrichenen Mülltonne bedeutet, dass die Batterie/der Akku einen Anteil von mehr als 0,0005% Quecksilber oder 0,004% Blei enthält.

Durch Ihren Beitrag zum korrekten Entsorgen des Produktes und der Batterie schützen Sie die Umwelt und die Gesundheit Ihrer Mitmenschen. Umwelt und Gesundheit werden durch falsches Entsorgen gefährdet. Materialrecycling hilft, den Verbrauch von Rohstoffen zu verringern.

Bei Produkten, die auf Grund ihrer Sicherheit, der Funktionalität oder als Sicherung vor Datenverlust eine ständige Verbindung zur eingebauten Batterie benötigen, sollte die Batterie nur durch qualifiziertes Servicepersonal ausgetauscht werden.

Um sicherzustellen, dass das Produkt und die Batterie korrekt entsorgt werden, geben Sie das Produkt zwecks Entsorgung an einer Annahmestelle für das Recycling von elektrischen und elektronischen Geräten ab. Für alle anderen Batterien entnehmen Sie die Batterie bitte entsprechend dem Kapitel über die sichere Entfernung der Batterie. Geben Sie die Batterie an einer Annahmestelle für das Recycling von Batterien/Akkus ab.

Weitere Informationen über das Recycling dieses Produkts oder der Batterie erhalten Sie von Ihrer Gemeinde, den kommunalen Entsorgungsbetrieben oder dem Geschäft, in dem Sie das Produkt gekauft haben.

Hinweis für Lithiumbatterien: Bitte geben Sie nur entladene Batterien an den Sammelstellen ab. Wegen Kurzschlussgefahr überkleben Sie bitte die Pole der Batterie mit Klebestreifen. Sie erkennen Lithiumbatterien an den Abkürzungen Li oder CR.

### **ACHTUNG**

Der Frequenzbereich 65 – 74 MHz ist in der europäischen Frequenzbereichszuordnungstabelle keinem Hörfunk zugewiesen und kann in Europa nicht verwendet werden.

### **Warnhinweis, wenn die Zündung Ihres Fahrzeugs nicht über eine Zubehörposition (ACC oder I) verfügt**

Aktivieren Sie unbedingt die Abschaltautomatik (AUTO OFF) (Seite 23). Nach dem Ausschalten wird das Gerät dann nach der voreingestellten Zeit automatisch vollständig abgeschaltet, so dass der Autobatterie kein Strom mehr entzogen wird. Wenn Sie die Abschaltautomatik (AUTO OFF) nicht aktivieren, müssen Sie jedes Mal, wenn Sie die Zündung ausschalten, OFF gedrückt halten, bis die Anzeige ausgeblendet wird.

### **Haftungsausschluss für von Dritten angebotene Dienste**

Von Dritten angebotene Dienste können ohne vorherige Ankündigung geändert, ausgesetzt oder eingestellt werden. Sony übernimmt in diesen Fällen keine Haftung.

### **Wichtiger Hinweis**

#### **Vorsicht**

UNTER KEINEN UMSTÄNDEN ÜBERNIMMT SONY DIE HAFTUNG FÜR INDIREKTE, NEBEN-, FOLGE- ODER SONSTIGE SCHÄDEN. DIESER HAFTUNGSAUSSCHLUSS GILT OHNE JEDE EINSCHRÄNKUNG FÜR ENTGANGENEN GEWINN, ENTGANGENES EINKOMMEN, DATENVERLUST, NUTZUNGSAusFALL DES PRODUKTS ODER ZUGEHÖRIGER GERÄTE, AUSFALLZEITEN UND ZEITAUFWAND DES KÄUFERS, DIE AUF DIE VERWENDUNG DIESER PRODUKTS, DER HARDWARE UND/ODER SEINER SOFTWARE ZURÜCKGEHEN ODER IN VERBINDUNG DAMIT AUFTRETEN.

Hinweis für den Kunden: Dieses Produkt umfasst einen Funksender.

Gemäß UNECE Regelung 10 kann ein Fahrzeughersteller bestimmte Bedingungen für die Installation von Funksendern in Fahrzeugen festlegen.

Bitte schlagen Sie in der Betriebsanleitung zum Fahrzeug nach oder wenden Sie sich an den Fahrzeughersteller, bevor Sie dieses Produkt im Fahrzeug installieren.

#### **Notrufe**

Diese BLUETOOTH-Freisprecheinrichtung für das Auto und das elektronische Gerät, das mit der Freisprecheinrichtung verbunden ist, arbeiten mit Funksignalen, Mobilfunk- und Festnetzen sowie benutzerprogrammierten Funktionen, bei denen nicht unter allen Umständen eine Verbindung garantiert werden kann.

Verlassen Sie sich daher bei wichtigen Mitteilungen (wie z. B. medizinischen Notfällen) nicht ausschließlich auf elektronische Geräte.

## **BLUETOOTH-Kommunikation**

- Von einem BLUETOOTH-Gerät ausgehende Mikrowellen können den Betrieb von elektronischen medizinischen Geräten beeinflussen. Schalten Sie dieses Gerät und andere BLUETOOTH-Geräte an folgenden Orten aus. Andernfalls besteht Unfallgefahr.
  - An Orten mit entzündlichen Gasen, in einem Krankenhaus, Zug, Flugzeug oder an einer Tankstelle
  - In der Nähe von automatischen Türen oder Feuermeldern
- Dieses Gerät unterstützt dem BLUETOOTH-Standard entsprechende Sicherheitsfunktionen, um die Verbindungssicherheit bei BLUETOOTH-Funkverbindungen zu gewährleisten. Je nach Einstellung bieten diese jedoch möglicherweise keinen ausreichenden Schutz. Seien Sie bei der Kommunikation mit BLUETOOTH-Funktechnologie also vorsichtig.
- Für Sicherheitslücken bei der Übertragung von Informationen während der BLUETOOTH-Kommunikation kann keine Haftung übernommen werden.

Sollten an Ihrem Gerät Probleme auftreten oder sollten Sie Fragen haben, auf die in dieser Anleitung nicht eingegangen wird, wenden Sie sich bitte an Ihren Sony-Händler.



---

## Inhalt

Lage und Funktion der Teile und Bedienelemente .....	6
--	---

---

## Vorbereitungen

Abnehmen der Frontplatte .....	8
Zurücksetzen des Geräts .....	8
Einstellen der Uhr .....	9
Überprüfen der Batteriespannung .....	9
Vorbereiten eines BLUETOOTH-Geräts .....	9
Anschließen eines USB-Geräts .....	12
Anschließen eines anderen tragbaren Audiogeräts .....	12

---

## Radioempfang

Radioempfang .....	13
Das Radiodatensystem (RDS) .....	14

---

## Wiedergabe

Wiedergeben von Discs .....	15
Wiedergabe mit einem USB-Gerät .....	15
Wiedergabe mit einem BLUETOOTH-Gerät .....	16
Suchen und Wiedergeben von Titeln .....	17

---

## Freisprechanrufe (nur über BLUETOOTH)

Entgegennehmen eines Anrufs .....	18
Tätigen eines Anrufs .....	18
Während eines Anrufs verfügbare Funktionen .....	19

---

## Weitere nützliche Funktionen

Sony   Music Center mit iPhone/Android-Smartphone .....	20
Verwenden der Spracherkennung (nur Android-Smartphone) .....	21
Verwenden von Siri Eyes Free .....	22

---

## Einstellungen

Beenden des DEMO-Modus .....	23
Grundlegende Einstellschritte .....	23
Allgemeine Einstellungen (GENERAL) .....	23
Klangeinstellungen (SOUND) .....	25
Anzeigeeinstellungen (DISPLAY) .....	27
BLUETOOTH-Einstellungen (BLUETOOTH) .....	28
Sony   Music Center-Einstellungen (SONY APP) .....	28

---

## Weitere Informationen

Aktualisieren der Firmware .....	29
Sicherheitsmaßnahmen .....	29
Wartung .....	31
Technische Daten .....	31
Störungsbehebung .....	34
Meldungen .....	39

---

## Anschluss/Installation

Vorsichtsmaßnahmen .....	42
Teileliste für die Installation .....	42
Anschluss .....	43
Installation .....	47

# Lage und Funktion der Teile und Bedienelemente

## Hauptgerät

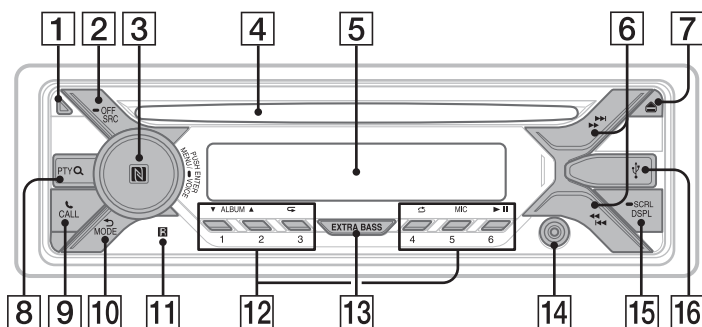

### Mit abgenommener Frontplatte (Innenblende)



#### 1 Taste zum Lösen der Frontplatte

#### 2 SRC (Tonquelle)

Einschalten des Geräts.  
Wechseln der Tonquelle.

#### — OFF

Wenn Sie die Taste 1 Sekunde lang gedrückt halten, wird die Tonquelle ausgeschaltet und die Uhrzeit angezeigt. Wenn Sie die Taste mehr als 2 Sekunden lang gedrückt halten, schalten sich das Gerät und das Display aus.

#### 3 Steuerregler

Drehen Sie den Regler, um die Lautstärke einzustellen.

#### PUSH ENTER

Bestätigen der ausgewählten Option. Drücken Sie SRC, drehen Sie den Regler und drücken Sie dann darauf, um die Tonquelle zu wechseln (Zeitüberschreitung nach 2 Sekunden).

#### MENU

Aufrufen des Setup-Menüs.

#### — VOICE (Seite 19, 21, 22)

Halten Sie den Regler länger als 2 Sekunden gedrückt, um die Sprachwahlfunktion, die Spracherkennung (nur Android™-Smartphone) oder die Siri-Funktion (nur iPhone) zu aktivieren.

#### N-Zeichen

Halten Sie das Android-Smartphone an den Steuerregler, um eine BLUETOOTH-Verbindung herzustellen.

#### 4 Disc-Einschub

#### 5 Display

#### 6 << / >> (SEEK +/-)

Automatisches Einstellen von Radiosendern. Zum manuellen Einstellen halten Sie diese Taste gedrückt.

#### <<< / >>> (Zurück/Weiter)

#### <<<< / >>>> (Schnelles Rückwärts-/Vorwärtssuchen)

#### 7 ▲ (Disc auswerfen)

#### 8 PTY (Programmtyp)

Auswählen von PTY bei einem RDS-Sender.

## **Q (Suchen) (Seite 17)**

Wechseln in den Suchmodus während der Wiedergabe.

(Nicht verfügbar, wenn ein USB-Gerät im Android-Modus oder iPod angeschlossen ist.)

## **9 CALL**

Aufrufen des Anrufmenüs.

Entgegennehmen/Beenden eines Anrufs.

Zum Umschalten des BLUETOOTH-Signals halten Sie diese Taste länger als 2 Sekunden gedrückt.

## **10 (Zurück)**

Zurückschalten zur vorherigen Anzeige.

## **MODE (Seite 13, 20)**

## **11 Empfänger für die Fernbedienung**

## **12 Zahlentasten (Stationstasten) (1 bis 6)**

Einstellen gespeicherter Radiosender. Zum Speichern von Sendern halten Sie die Taste gedrückt.

## **ALBUM ▼/▲**

Überspringen eines Albums auf einem Audiogerät. Zum Überspringen mehrerer Alben halten Sie die Taste gedrückt. (Nicht verfügbar, wenn ein USB-Gerät im Android-Modus oder iPod angeschlossen ist.)

## **(Wiederholung)**

(Nicht verfügbar, wenn ein USB-Gerät im Android-Modus angeschlossen ist.)

## **(Zufall)**

(Nicht verfügbar, wenn ein USB-Gerät im Android-Modus angeschlossen ist.)

## **MIC (Seite 19)**

## **▶|| (Wiedergabe/Pause)**

## **13 EXTRA BASS**

Verstärken von Bässen synchron mit dem Lautstärkepegel. Ändern Sie mit dieser Taste die EXTRA BASS-Einstellung: [1], [2], [OFF].

## **14 AUX-Eingangsbuchse**

## **15 DSPL (Anzeige)**

Wechseln der Informationen im Display.

## **➡ SCRL (Bildlauf)**

Zum Durchlaufenlassen der Informationen im Display halten Sie die Taste gedrückt.

## **16 USB-Anschluss**

## **17 RESET (Innenblende) (Seite 8)**

## Vorbereitungen

### Abnehmen der Frontplatte

Um zu verhindern, dass das Gerät gestohlen wird, können Sie die Frontplatte abnehmen.

- 1 Halten Sie OFF ① gedrückt, bis sich das Gerät ausschaltet, drücken Sie die Taste zum Lösen der Frontplatte ② und ziehen Sie die Frontplatte auf sich zu und heraus.

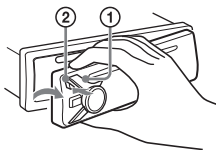

#### Warnton

Wenn Sie den Zündschlüssel in die Position OFF stellen, ohne die Frontplatte abzunehmen, ertönt einige Sekunden lang ein Warnton. Der Warnton wird nur ausgegeben, wenn der integrierte Verstärker verwendet wird.

#### Seriennummern

Stellen Sie sicher, dass die Seriennummern an der Unterseite dieses Geräts und der Rückseite der Frontplatte genau übereinstimmen. Andernfalls sind das BLUETOOTH-Pairing sowie das Herstellen und Trennen einer Verbindung über NFC nicht möglich.

### Anbringen der Frontplatte

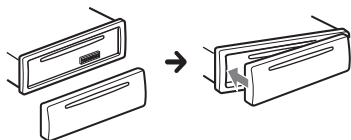

### Zurücksetzen des Geräts

Bevor Sie das Gerät zum ersten Mal benutzen oder wenn Sie die Autobatterie ausgetauscht oder Verbindungen gewechselt haben, müssen Sie das Gerät zurücksetzen.

Nehmen Sie die Frontplatte ab und drücken Sie RESET auf der Innenblende mit einem spitzen Gegenstand, wie z. B. einem Kugelschreiber.

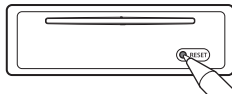

#### Hinweis

Wenn Sie das Gerät zurücksetzen, werden die eingestellte Uhrzeit und einige weitere gespeicherte Einstellungen gelöscht.

### Einstellen des Landes bzw. der Region

Nach dem Zurücksetzen des Geräts erscheint die Anzeige zum Einstellen des Landes bzw. der Region.

- 1 Drücken Sie ENTER, solange [SET AREA] angezeigt wird.  
Das zurzeit eingestellte Land bzw. die Region erscheint.
- 2 Drehen Sie den Steuerregler, um [EUROPE] oder [RUSSIA] auszuwählen, und drücken Sie anschließend den Steuerregler.
- 3 Drehen Sie den Steuerregler, um [YES] oder [NO] auszuwählen, und drücken Sie anschließend den Steuerregler.

Wenn die Einstellung für das Land bzw. die Region geändert wird, wird das Gerät zurückgesetzt und dann wird die Uhrzeit angezeigt.

Diese Einstellung kann im Menü mit den allgemeinen Einstellungen konfiguriert werden (Seite 23).

---

## Einstellen der Uhr

- 1 Drücken Sie MENU, drehen Sie den Steuerregler, um [GENERAL] auszuwählen, und drücken Sie anschließend den Steuerregler.
- 2 Drehen Sie den Steuerregler, um [SET CLOCK-ADJ] auszuwählen, und drücken Sie anschließend den Steuerregler.  
Die Stundenanzeige blinkt.
- 3 Drehen Sie den Steuerregler, um die Stunden und Minuten einzustellen.  
Drücken Sie ◀◀/▶▶ (SEEK -/+), um zur jeweils nächsten Ziffer in der Digitalanzeige zu wechseln.
- 4 Drücken Sie MENU, nachdem Sie die Minuten eingestellt haben.  
Der Einstellvorgang ist damit abgeschlossen und die Uhr beginnt zu laufen.

**So lassen Sie die Uhrzeit anzeigen**  
Drücken Sie DSPL.

---

## Überprüfen der Batteriespannung

Sie können die aktuelle Batteriespannung prüfen. (Nicht verfügbar, solange die Tonquelle ausgeschaltet ist und die Uhrzeit angezeigt wird.)

- 1 Drücken Sie so oft DSPL, bis die Batteriespannung angezeigt wird.

---

## Vorbereiten eines BLUETOOTH-Geräts

Je nach dem BLUETOOTH-kompatiblen Gerät, also z. B. Smartphone, Mobiltelefon oder Audiogerät (im Folgenden als „BLUETOOTH-Gerät“ bezeichnet, sofern nicht anders angegeben), können Sie Musik wiedergeben oder Freisprechanrufe tätigen. Einzelheiten zum Herstellen der Verbindung schlagen Sie bitte in der Bedienungsanleitung zu dem anderen Gerät nach.  
Drehen Sie vor dem Herstellen der Verbindung die Lautstärke dieses Geräts herunter. Andernfalls wird u. U. der Ton mit hoher Lautstärke ausgegeben.

### Herstellen einer Sofortverbindung mit einem Smartphone (NFC)

Wenn Sie ein NFC\*-kompatibles Smartphone an den Steuerregler dieses Geräts halten, wird ein Pairing durchgeführt und dieses Gerät wird automatisch mit dem Smartphone verbunden.

\* NFC (Near Field Communication) ist eine Technologie zur drahtlosen Kommunikation über kurze Strecken zwischen verschiedenen Geräten, z. B. Mobiltelefonen und IC-Tags. Dank der NFC-Funktion lässt sich die Datenkommunikation starten, indem einfach ein NFC-Gerät nahe an die entsprechende Markierung oder eine festgelegte Stelle an einem anderen NFC-kompatiblen Gerät gehalten wird.

Bei einem Smartphone, auf dem das Android-Betriebssystem 4.0 oder niedriger installiert ist, muss die App „NFC Easy Connect“, die auf Google Play™ erhältlich ist, heruntergeladen werden. Die App ist möglicherweise nicht in allen Ländern/Regionen herunterladbar.

- 1 Aktivieren Sie die NFC-Funktion am Smartphone.

Näheres dazu schlagen Sie bitte in der mit dem Smartphone gelieferten Bedienungsanleitung nach.

- 2** Halten Sie den Bereich mit dem N-Zeichen des Smartphones an den Bereich mit dem N-Zeichen an diesem Gerät.

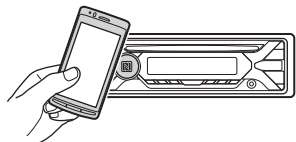

Vergewissern Sie sich, dass  im Display dieses Geräts aufleuchtet.

### So trennen Sie die Verbindung mit NFC

Halten Sie den Bereich mit dem N-Zeichen des Smartphones erneut an den Bereich mit dem N-Zeichen an diesem Gerät.

#### Hinweise

- Gehen Sie beim Herstellen der Verbindung vorsichtig mit dem Smartphone um, um Kratzer zu vermeiden.
- Die Sofortverbindung ist nicht möglich, wenn dieses Gerät bereits mit zwei NFC-kompatiblen Geräten verbunden ist. Trennen Sie in diesem Fall die Verbindung zu einem der Geräte und stellen Sie erneut die Verbindung zum Smartphone her.

## Pairing und Herstellen einer Verbindung mit einem BLUETOOTH-Gerät

Wenn Sie zum ersten Mal eine Verbindung zu einem BLUETOOTH-Gerät herstellen wollen, ist eine gegenseitige Registrierung (das so genannte „Pairing“) erforderlich. Durch das Pairing können dieses und andere Geräte einander erkennen. Sie können dieses Gerät mit zwei BLUETOOTH-Geräten verbinden (zwei Mobiltelefone oder ein Mobiltelefon und ein Audiogerät).



- 1** Platzieren Sie das BLUETOOTH-Gerät maximal 1 m von diesem Gerät entfernt.

- 2** Drücken Sie MENU, drehen Sie den Steuerregler, um [BLUETOOTH] auszuwählen, und drücken Sie anschließend den Steuerregler.
- 3** Drehen Sie den Steuerregler, um [SET PAIRING] auszuwählen, und drücken Sie anschließend den Steuerregler.
- 4** Drehen Sie den Steuerregler, um [SET DEVICE 1]\* oder [SET DEVICE 2]\* auszuwählen, und drücken Sie anschließend den Steuerregler.

 blinkt, wenn sich dieses Gerät im Bereitschaftsmodus für das Pairing befindet.

\* Nachdem das Pairing abgeschlossen ist, wird statt [SET DEVICE 1] oder [SET DEVICE 2] der Name des Geräts, mit dem ein Pairing ausgeführt wurde, angezeigt.

- 5** Führen Sie das Pairing am BLUETOOTH-Gerät durch, so dass es dieses Gerät erkennt.
- 6** Wählen Sie [MEX-GS820BT] (die Bezeichnung Ihres Modells) im Display des BLUETOOTH-Geräts aus. Wird die Bezeichnung Ihres Modells nicht angezeigt, fangen Sie nochmals mit Schritt 2 an.



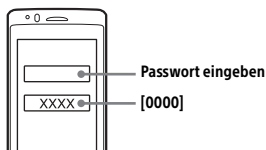

- 7** Wenn am BLUETOOTH-Gerät ein Passwort\* eingegeben werden muss, geben Sie [0000] ein.

\* Das Passwort wird bei manchen Geräten auch „Kennwort“, „PIN-Code“, „PIN-Nummer“ oder „Passcode“ usw. genannt.



Nach erfolgreichem Pairing leuchtet  stetig.

- 8 Wählen Sie dieses Gerät an dem BLUETOOTH-Gerät, zu dem eine BLUETOOTH-Verbindung hergestellt werden soll, aus.**

 oder  leuchtet auf, wenn die Verbindung hergestellt wurde.

#### Hinweis

Während eine Verbindung zu einem BLUETOOTH-Gerät besteht, kann dieses Gerät von keinem anderen Gerät erkannt werden. Damit dieses Gerät erkannt werden kann, schalten Sie es in den Pairing-Modus und lassen Sie dann vom anderen Gerät aus nach diesem Gerät suchen.

#### So starten Sie die Wiedergabe

Erläuterungen dazu finden Sie unter „Wiedergabe mit einem BLUETOOTH-Gerät“ (Seite 16).

#### So trennen Sie die Verbindung zu einem Gerät, mit dem bereits ein Pairing ausgeführt wurde

Gehen Sie zum Trennen der Verbindung wie in Schritt 2 bis 4 erläutert vor, nachdem zwischen diesem Gerät und dem BLUETOOTH-Gerät das Pairing ausgeführt wurde.



### Herstellen einer Verbindung zu einem BLUETOOTH-Gerät, mit dem ein Pairing ausgeführt wurde

Sie müssen zu dem Gerät, mit dem ein Pairing ausgeführt wurde, eine Verbindung herstellen, um es nutzen zu können. Bei einigen Geräten wird die Verbindung nach dem Pairing automatisch hergestellt.





- 1 Drücken Sie MENU, drehen Sie den Steuerregler, um [BLUETOOTH] auszuwählen, und drücken Sie anschließend den Steuerregler.**
- 2 Drehen Sie den Steuerregler, um [SET BT SIGNAL] auszuwählen, und drücken Sie anschließend den Steuerregler.**  
Vergewissern Sie sich, dass  aufleuchtet.

- 3 Aktivieren Sie die BLUETOOTH-Funktion am BLUETOOTH-Gerät.**

- 4 Stellen Sie am BLUETOOTH-Gerät die Verbindung mit diesem Gerät her.**  
 oder  leuchtet auf.

Symbole im Display:

	Leuchtet, wenn Freisprechanrufe über HFP (Handsfree Profile) möglich sind.
	Leuchtet, wenn durch Aktivieren des A2DP (Advanced Audio Distribution Profile) die Wiedergabe mit dem Audiogerät möglich ist.

#### So stellen Sie eine Verbindung zu dem zuletzt verbundenen Gerät von diesem Gerät aus her

Aktivieren Sie die BLUETOOTH-Funktion am BLUETOOTH-Gerät.

Zum Herstellen der Verbindung mit dem Audiogerät drücken Sie SRC, um [BT AUDIO] auszuwählen, und drücken dann **▶||** (Wiedergabe/Pause).

Zum Herstellen der Verbindung mit dem Mobiltelefon drücken Sie CALL.

#### Hinweis

Beim Streaming von BLUETOOTH-Audiodaten können Sie von diesem Gerät aus keine Verbindung zum Mobiltelefon herstellen. Stellen Sie die Verbindung zu diesem Gerät stattdessen vom Mobiltelefon aus her.

#### Tipp

Bei eingeschaltetem BLUETOOTH-Signal: Wenn die Zündung eingeschaltet wird, versucht dieses Gerät automatisch, eine Verbindung zu dem Mobiltelefon herzustellen, mit dem es zuletzt verbunden war.

#### So installieren Sie das Mikrofon

Erläuterungen dazu finden Sie unter „Installieren des Mikrofons“ (Seite 46).

## Herstellen der Verbindung mit einem iPhone/iPod (BLUETOOTH-Pairingautomatik)

Wenn ein iPhone/iPod mit installiertem iOS5 oder höher an den USB-Anschluss angeschlossen wird, wird automatisch ein Pairing mit diesem Gerät ausgeführt und die Verbindung zum iPhone/iPod wird hergestellt.

Zum Aktivieren der BLUETOOTH-Pairingautomatik stellen Sie sicher, dass [SET AUTOPAIR] unter [BLUETOOTH] auf [ON] gesetzt ist (Seite 28).

- 1 Aktivieren Sie die BLUETOOTH-Funktion am iPhone/iPod.
- 2 Schließen Sie ein iPhone bzw. einen iPod an den USB-Anschluss an.

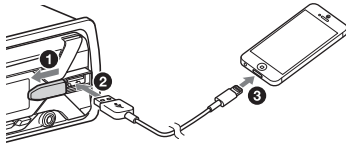

Vergewissern Sie sich, dass  im Display dieses Geräts aufleuchtet.

### Hinweise

- Die BLUETOOTH-Pairingautomatik ist nicht möglich, wenn dieses Gerät bereits mit zwei anderen BLUETOOTH-Geräten verbunden ist. Trennen Sie in diesem Fall die Verbindung zu einem der anderen Geräte und stellen Sie erneut die Verbindung zum iPhone/iPod her.
- Wenn die BLUETOOTH-Pairingautomatik nicht zur Verfügung steht, gehen Sie wie in „Vorbereiten eines BLUETOOTH-Geräts“ (Seite 9) erläutert vor.

## Anschließen eines USB-Geräts

- 1 Drehen Sie die Lautstärke an diesem Gerät herunter.
- 2 Schließen Sie das USB-Gerät an dieses Gerät an.  
Zum Anschließen eines iPod/iPhone verwenden Sie das USB-Verbindungskabel für iPod (nicht mitgeliefert).

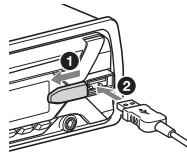

## Anschließen eines anderen tragbaren Audiogeräts

- 1 Schalten Sie das tragbare Audiogerät aus.
- 2 Drehen Sie die Lautstärke an diesem Gerät herunter.
- 3 Schließen Sie das tragbare Audiogerät mit einem Verbindungskabel (nicht mitgeliefert)\* an die AUX-Eingangsbuchse (Stereominibuchse) am Gerät an.

\* Verwenden Sie unbedingt einen geraden Stecker.

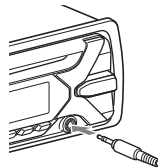

- 4 Drücken Sie SRC und wählen Sie [AUX] aus.



## So gleichen Sie den Lautstärkepegel des angeschlossenen Geräts an andere Tonquellen an

Starten Sie die Wiedergabe am tragbaren Audiogerät mit gemäßigter Lautstärke und stellen Sie die gewohnte Hörlautstärke an diesem Gerät ein.

Drücken Sie MENU und wählen Sie dann [SOUND] → [SET AUX VOL.] (Seite 27).

## Radioempfang

### Radioempfang

Wenn Sie Radio hören wollen, drücken Sie SRC, um [TUNER] auszuwählen.

### Automatisches Speichern von Sendern (BTM)

- 1 Drücken Sie MODE, um den Frequenzbereich zu wechseln (FM1, FM2, FM3, MW oder LW).
- 2 Drücken Sie MENU, drehen Sie den Steuerregler, um [GENERAL] auszuwählen, und drücken Sie anschließend den Steuerregler.
- 3 Drehen Sie den Steuerregler, um [SET BTM] auszuwählen, und drücken Sie anschließend den Steuerregler.  
Das Gerät speichert die Sender in der Reihenfolge der Frequenzen auf den Zahlentasten (Stationstasten).

### Sendereinstellung

- 1 Drücken Sie MODE, um den Frequenzbereich zu wechseln (FM1, FM2, FM3, MW oder LW).
- 2 Stellen Sie Sender ein.  
**Manuelle Sendersuche**  
Halten Sie **◀◀/▶▶** (SEEK -/+) gedrückt, bis die Frequenz in etwa erreicht ist, und drücken Sie **◀◀/▶▶** (SEEK -/+) dann so oft, bis die gewünschte Frequenz genau eingestellt ist.  
**Automatische Sendersuche**  
Drücken Sie **◀◀/▶▶** (SEEK -/+).  
Der Suchlauf stoppt, wenn ein Sender empfangen wird.

## Manuelles Speichern von Sendern

- 1 Während des Empfangs des zu speichernden Senders halten Sie eine Stationstaste (1 bis 6) so lange gedrückt, bis [MEM] angezeigt wird.

## Einstellen gespeicherter Sender

- 1 Wählen Sie den Frequenzbereich aus und drücken Sie eine Stationstaste (1 bis 6).

---

## Das Radiodatensystem (RDS)

### Einstellen von Alternativfrequenzen (AF) und Verkehrsdurchsagen (TA)

Mit AF wird der Sender mit den stärksten Signalen in einem Netzwerk ständig neu eingestellt, während mit TA gegebenenfalls aktuelle Verkehrsinformationen bzw. Verkehrsfunksender (TP) empfangen werden.

- 1 Drücken Sie MENU, drehen Sie den Steuerregler, um [GENERAL] auszuwählen, und drücken Sie anschließend den Steuerregler.
- 2 Drehen Sie den Steuerregler, um [SET AF/TA] auszuwählen, und drücken Sie anschließend den Steuerregler.
- 3 Drehen Sie den Steuerregler, um [SET AF-ON], [SET TA-ON], [SET AF/TA-ON] oder [SET AF/TA-OFF] auszuwählen, und drücken Sie anschließend den Steuerregler.

### So speichern Sie RDS-Sender zusammen mit der AF- und TA-Einstellung

Sie können zusammen mit den RDS-Sendern eine AF/TA-Einstellung speichern. Stellen Sie AF/TA ein und speichern Sie die Sender dann mit BTM oder manuell ab. Beim manuellen Speichern können Sie auch Nicht-RDS-Sender speichern.

### So empfangen Sie Katastrophenwarnungen

Wenn AF oder TA aktiviert ist, unterbrechen Katastrophenwarnungen automatisch die ausgewählte Tonquelle.

### So stellen Sie während einer Verkehrsdurchsage die Lautstärke ein

Der eingestellte Pegel wird für spätere Verkehrsdurchsagen gespeichert, und zwar unabhängig von der sonst eingestellten Lautstärke.

### Unveränderter Empfang eines Regionalsenders (REGIONAL)

Wenn die AF- und die REGIONAL-Funktion aktiviert sind, wird nicht zu einem anderen Regionalsender mit einer stärkeren Frequenz gewechselt. Wenn Sie den Empfangsbereich des betreffenden Regionalsenders verlassen, setzen Sie während des Empfangs eines FM-Senders (UKW) [SET REGIONAL] unter [GENERAL] auf [SET REG-OFF] (Seite 24).

Diese Funktion steht in Großbritannien und einigen anderen Regionen nicht zur Verfügung.

### Lokalsenderfunktion (nur Großbritannien)

Mithilfe dieser Funktion können Sie andere Lokalsender auswählen, auch wenn diese zuvor nicht unter einer Stationstaste gespeichert wurden.

Drücken Sie während des UKW-Empfangs (FM) eine Stationstaste (1 bis 6), unter der ein Lokalsender gespeichert ist. Drücken Sie innerhalb von 5 Sekunden erneut die Stationstaste des Lokalsenders. Wiederholen Sie diesen Vorgang, bis das Gerät den gewünschten Lokalsender empfängt.

## Auswählen des Programmtyps (PTY)

- 1 Drücken Sie PTY während des Empfangs eines UKW-Senders (FM).
- 2 Drehen Sie den Steuerregler, bis der gewünschte Programmtyp angezeigt wird, und drücken Sie anschließend den Steuerregler.

Das Gerät beginnt, nach einem Sender zu suchen, der den ausgewählten Programmtyp ausstrahlt.

## Programmtypen

**NEWS** (Nachrichten), **AFFAIRS** (Aktuelles Zeitgeschehen), **INFO** (Informationen), **SPORT** (Sport), **EDUCATE** (Erziehung und Bildung), **DRAMA** (Hörspiele), **CULTURE** (Kultur), **SCIENCE** (Wissenschaft), **VARIED** (Verschiedenes), **POP M** (Pop-Musik), **ROCK M** (Rock-Musik), **EASY M** (Unterhaltungsmusik), **LIGHT M** (Leichte Klassik), **CLASSICS** (Klassik), **OTHER M** (Sonstige Musik), **WEATHER** (Wetter), **FINANCE** (Finanzberichte), **CHILDREN** (Kinderprogramme), **SOCIAL A** (Magazinsendungen), **RELIGION** (Religion), **PHONE IN** (Hörertelefon), **TRAVEL** (Reiseinformationen), **LEISURE** (Freizeitprogramm), **JAZZ** (Jazz), **COUNTRY** (Country-Musik), **NATION M** (Volksmusik), **OLDIES** (Oldies), **FOLK M** (Folk-Musik), **DOCUMENT** (Dokumentarbeiträge)

## Einstellen der Uhrzeit (CT)

Mit den CT-Daten (Uhrzeitdaten), die von RDS-Sendern ausgestrahlt werden, lässt sich die Uhr einstellen.

- 1 Setzen Sie [SET CT] unter [GENERAL] auf [SET CT-ON] (Seite 24).

## Wiedergabe

### Wiedergeben von Discs

- 1 Legen Sie eine CD mit der beschrifteten Seite nach oben ein.

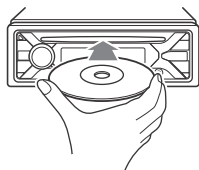

Die Wiedergabe beginnt automatisch.

### Wiedergabe mit einem USB-Gerät

In dieser Bedienungsanleitung wird „iPod“ als allgemeiner Begriff für die iPod-Funktionen bei einem iPod und iPhone verwendet, sofern nicht im Text oder in Abbildungen anders angegeben.

Erläuterungen zur Kompatibilität des iPod finden Sie unter „Der iPod“ (Seite 30) oder auf der Support-Website, die auf der hinteren Umschlagseite angegeben ist.

Sie können USB-Geräte\* des Typs AOA (Android Open Accessory) 2.0, MSC (Massenspeicherklasse) und MTP (Medientransferprotokoll) verwenden, die dem USB-Standard entsprechen. Je nach dem USB-Gerät kann der Android- oder der MSC/MTP-Modus am Gerät ausgewählt werden.

Bei manchen digitalen Medienplayern oder Android-Smartphones muss der MTP-Modus eingestellt werden.

\* Beispielsweise ein USB-Flash-Laufwerk, ein digitaler Medienplayer, ein Android-Smartphone

## Hinweise

- Einzelheiten zur Kompatibilität Ihres USB-Geräts finden Sie auf der Support-Website, die auf der hinteren Umschlagseite angegeben ist.
- Smartphones, auf denen das Android-Betriebssystem 4.1 oder höher installiert ist, unterstützen Android Open Accessory 2.0 (AOA 2.0). Jedoch unterstützen manche Smartphones AOA 2.0 möglicherweise nicht vollständig, auch wenn das Android-Betriebssystem 4.1 oder höher installiert ist.  
Einzelheiten zur Kompatibilität Ihres Android-Smartphones finden Sie auf der Support-Website, die auf der hinteren Umschlagseite angegeben ist.
- Die Wiedergabe der folgenden Dateien wird nicht unterstützt.  
MP3/WMA/AAC/FLAC:
  - Kopiergeschützte Dateien
  - DRM-Dateien (digitale Rechteverwaltung)
  - MehrkanalaudiodateienMP3/WMA/AAC:
  - Dateien mit verlustfreier KomprimierungWAV:
  - Mehrkanalaudiodateien

Wählen Sie vor dem Herstellen einer Verbindung je nach dem USB-Gerät den USB-Modus (Android-Modus oder MSC/MTP-Modus) aus (Seite 24).

### 1 Schließen Sie ein USB-Gerät an den USB-Anschluss an (Seite 12).

Die Wiedergabe beginnt.

Wenn bereits ein Gerät angeschlossen ist, drücken Sie zum Starten der Wiedergabe SRC, um [USB] auszuwählen ([IPD] erscheint im Display, wenn der iPod erkannt wird).

### 2 Stellen Sie die Lautstärke an diesem Gerät ein.

#### So stoppen Sie die Wiedergabe

Halten Sie OFF 1 Sekunde lang gedrückt.

#### So trennen Sie die Verbindung zum Gerät

Stoppen Sie die Wiedergabe und trennen Sie dann das Gerät von diesem Gerät.

#### Vorsicht beim iPhone

Wenn Sie ein iPhone über USB anschließen, wird die Lautstärke beim Telefonieren über das iPhone, nicht das Gerät gesteuert.

Erhöhen Sie während eines Telefonats nicht versehentlich die Lautstärke am Gerät.

Andernfalls erfolgt die Tonausgabe nach Beendigung des Telefonats unvermittelt mit hoher Lautstärke.

## Wiedergabe mit einem BLUETOOTH-Gerät

Sie können die Inhalte auf einem verbundenen Gerät wiedergeben, das BLUETOOTH A2DP (Advanced Audio Distribution Profile) unterstützt.



### 1 Stellen Sie eine BLUETOOTH-Verbindung zu dem Audiogerät her (Seite 9).

Zum Auswählen des Audiogeräts drücken Sie MENU und wählen dann [BLUETOOTH] → [SET AUDIODEV] (Seite 28).

### 2 Drücken Sie SRC, um [BT AUDIO] auszuwählen.

### 3 Starten Sie am Audiogerät die Wiedergabe.

### 4 Stellen Sie die Lautstärke an diesem Gerät ein.

#### Hinweise

- Bei manchen Audiogeräten werden Informationen wie Titel, Titelnummer, verstrichene Spieldauer und Wiedergabestatus möglicherweise nicht an diesem Gerät angezeigt.
- Auch wenn die Tonquelle an diesem Gerät gewechselt wird, stoppt die Wiedergabe am Audiogerät nicht.
- [BT AUDIO] erscheint nicht im Display, solange die Anwendung „Sony | Music Center“ über die BLUETOOTH-Funktion ausgeführt wird.

#### So gleichen Sie den Lautstärkepegel des BLUETOOTH-Geräts an andere Tonquellen an



Starten Sie die Wiedergabe am BLUETOOTH-Audiogerät mit gemäßigter Lautstärke und stellen Sie die gewohnte Hörlautstärke an diesem Gerät ein.

Drücken Sie MENU und wählen Sie dann [SOUND] → [SET BTA VOL] (Seite 27).

## Suchen und Wiedergeben von Titeln

### Wiedergabewiederholung und Zufallswiedergabe



Nicht verfügbar, wenn ein USB-Gerät im Android-Modus angeschlossen ist.

- 1 Drücken Sie während der Wiedergabe so oft  (Wiederholung) oder  (Zufall), bis der gewünschte Wiedergabemodus ausgewählt ist. Es kann eine Weile dauern, bis die Wiedergabe im ausgewählten Wiedergabemodus beginnt.

Je nach ausgewählter Tonquelle stehen unterschiedliche Wiedergabemodi zur Verfügung.

### Suchen nach einem Titel anhand seines Namens (Quick-BrowZer™)

Nicht verfügbar, wenn ein USB-Gerät im Android-Modus oder ein iPod angeschlossen ist.

- 1 Drücken Sie während der CD-, USB- oder BT AUDIO\*1-Wiedergabe  (Suchen)\*2, um die Liste der Suchkategorien anzuzeigen. Wenn die Titelliste erscheint, drücken Sie mehrmals  (Zurück), bis die gewünschte Suchkategorie angezeigt wird.  
\*1 Verfügbar nur bei Audiogeräten, die AVRCP (Audio Video Remote Control Profile) 1.4 oder höher unterstützen.  
\*2 Während der USB-Wiedergabe drücken Sie  (Suchen) länger als 2 Sekunden, um direkt zum Anfang der Kategorieliste zu wechseln.
- 2 Wählen Sie durch Drehen des Steuerreglers die gewünschte Kategorie für die Suche aus und drücken Sie zum Bestätigen den Steuerregler.



- 3 Gehen Sie zum Suchen des gewünschten Titels wie in Schritt 2 erläutert vor. Die Wiedergabe beginnt.

### So deaktivieren Sie den Quick-BrowZer-Modus

Drücken Sie  (Suchen).

### Suchen mit Überspringen von Elementen (Sprung-Modus)

Nicht verfügbar, wenn ein USB-Gerät im Android-Modus oder ein iPod angeschlossen ist.

- 1 Drücken Sie  (Suchen).
- 2 Drücken Sie  (SEEK +).
- 3 Drehen Sie den Steuerregler, um das Element auszuwählen. Die Elemente in der Liste werden in Schritten von 10 % der Gesamtzahl an Elementen übersprungen.
- 4 Drücken Sie ENTER, um wieder in den Quick-BrowZer-Modus zu schalten. Das ausgewählte Element erscheint.
- 5 Drehen Sie den Steuerregler, um das gewünschte Element auszuwählen, und drücken Sie den Steuerregler. Die Wiedergabe beginnt.

## Freisprechanrufe (nur über BLUETOOTH)

Wenn Sie ein Mobiltelefon zusammen mit diesem Gerät nutzen wollen, verbinden Sie es mit diesem Gerät. Sie können zwei Mobiltelefone an dieses Gerät anschließen. Erläuterungen dazu finden Sie unter „Vorbereiten eines BLUETOOTH-Geräts“ (Seite 9).



## Entgegennehmen eines Anrufs

- 1 Drücken Sie **CALL**, wenn das Rufzeichen für einen eingehenden Anruf ertönt.

Das Telefongespräch beginnt.

### Hinweis

Das Rufzeichen und die Stimme des Gesprächsteilnehmers werden nur über die Frontlautsprecher ausgegeben.

### So weisen Sie einen Anruf zurück

Halten Sie **OFF** 1 Sekunde lang gedrückt.

### So beenden Sie den Anruf

Drücken Sie **CALL** erneut.

## Tätigen eines Anrufs

Sie können einen Anruf über das Telefonbuch oder die Rufliste tätigen, wenn eine Verbindung zu einem Mobiltelefon besteht, das PBAP (Phone Book Access Profile) unterstützt.

Wenn zwei Mobiltelefone mit diesem Gerät verbunden sind, wählen Sie eines davon aus.

## Über das Telefonbuch

- 1 Drücken Sie **CALL**.  
Wenn zwei Mobiltelefone mit diesem Gerät verbunden sind, drehen Sie zum Auswählen des gewünschten Mobiltelefons den Steuerregler und drücken ihn dann.
- 2 Drehen Sie den Steuerregler, um **[PHONE BOOK]** auszuwählen, und drücken Sie anschließend den Steuerregler.
- 3 Drehen Sie den Steuerregler, um einen Anfangsbuchstaben aus der Liste der Anfangsbuchstaben auszuwählen, und drücken Sie anschließend den Steuerregler.
- 4 Drehen Sie den Steuerregler, um einen Namen aus der Liste der Namen auszuwählen, und drücken Sie anschließend den Steuerregler.
- 5 Drehen Sie den Steuerregler, um eine Nummer aus der Liste der Nummern auszuwählen, und drücken Sie anschließend den Steuerregler.  
Das Telefongespräch beginnt.

## Über die Rufliste

- 1 Drücken Sie **CALL**.  
Wenn zwei Mobiltelefone mit diesem Gerät verbunden sind, drehen Sie zum Auswählen des gewünschten Mobiltelefons den Steuerregler und drücken ihn dann.
- 2 Drehen Sie den Steuerregler, um **[RECENT CALL]** auszuwählen, und drücken Sie anschließend den Steuerregler.  
Eine Rufliste erscheint.
- 3 Drehen Sie den Steuerregler, um einen Namen oder eine Telefonnummer aus der Rufliste auszuwählen, und drücken Sie anschließend den Steuerregler.  
Das Telefongespräch beginnt.

## Durch Eingabe der Telefonnummer

- 1 Drücken Sie CALL.**  
Wenn zwei Mobiltelefone mit diesem Gerät verbunden sind, drehen Sie zum Auswählen des gewünschten Mobiltelefons den Steuerregler und drücken ihn dann.
- 2 Drehen Sie den Steuerregler, um [DIAL NUMBER] auszuwählen, und drücken Sie anschließend den Steuerregler.**
- 3 Drehen Sie zum Eingeben der Telefonnummer den Steuerregler, wählen Sie schließlich [ ] (Leerzeichen) und drücken Sie anschließend ENTER\*.**  
Das Telefongespräch beginnt.  
\* Drücken Sie ◀◀/▶▶ (SEEK -/+), um zur jeweils nächsten Ziffer in der Digitalanzeige zu wechseln.

### Hinweis

Im Display erscheint [ ] anstelle von [#].

## Über die Wahlwiederholung

- 1 Drücken Sie CALL.**  
Wenn zwei Mobiltelefone mit diesem Gerät verbunden sind, drehen Sie zum Auswählen des gewünschten Mobiltelefons den Steuerregler und drücken ihn dann.
- 2 Drehen Sie den Steuerregler, um [REDIAL] auszuwählen, und drücken Sie anschließend den Steuerregler.**  
Das Telefongespräch beginnt.

## Mithilfe der Sprachwahl

Wenn das verbundene Mobiltelefon über die Sprachwahlfunktion verfügt, können Sie einen Anruf tätigen, indem Sie den im Mobiltelefon gespeicherten Namen laut aussprechen.

- 1 Drücken Sie CALL.**  
Wenn zwei Mobiltelefone mit diesem Gerät verbunden sind, drehen Sie zum Auswählen des gewünschten Mobiltelefons den Steuerregler und drücken ihn dann.
- 2 Drehen Sie den Steuerregler, um [VOICE DIAL] auszuwählen, und drücken Sie anschließend den Steuerregler.**  
Oder halten Sie VOICE mehr als 2 Sekunden lang gedrückt.
- 3 Sprechen Sie den Namen des gewünschten Gesprächsteilnehmers laut aus, und zwar genauso, wie Sie ihn im Mobiltelefon gespeichert haben.**  
Wenn Ihre Stimme erkannt wird, wird der Anruf getätigt.

### So brechen Sie die Sprachwahl ab

Drücken Sie VOICE.

---

## Während eines Anrufs verfügbare Funktionen

### So stellen Sie die Lautstärke für das Rufzeichen ein

Drehen Sie den Steuerregler, während ein Anruf eingeht.

### So stellen Sie die Lautstärke der Anruferstimme ein

Drehen Sie den Steuerregler während eines Anrufs.

### So stellen Sie die Lautstärke für den anderen Gesprächsteilnehmer ein (Einstellen der Mikrofonverstärkung)

Drücken Sie MIC.  
Einstellbare Lautstärkepegel: [MIC-LOW], [MIC-MID], [MIC-HI].

## So verringern Sie Echo und Rauschen beim Telefonieren (Echo-/Rauschunterdrückungsmodus)

Halten Sie MIC gedrückt.

Einstellbare Modi: [EC/NC-1], [EC/NC-2].

## So wechseln Sie zwischen Freisprechmodus und normalem Telefonmodus

Drücken Sie während eines Anrufs MODE, um zwischen dem Telefonieren über dieses Gerät und über das Mobiltelefon zu wechseln.

### Hinweis

Diese Funktion ist je nach Mobiltelefon möglicherweise nicht verfügbar.

## Weitere nützliche Funktionen

## Sony | Music Center mit iPhone/Android-Smartphone

Für ein iPhone müssen Sie die neueste Version der Anwendung „Sony | Music Center“ vom App Store herunterladen, für ein Android-Smartphone von Google Play.

### Hinweise

- Befolgen Sie zu Ihrer eigenen Sicherheit die vor Ort geltende Straßenverkehrsordnung und die Verkehrsvorschriften und bedienen Sie die Anwendung nicht beim Fahren.
- Mit der App „Sony | Music Center“ können Sie Sony-Audiogeräte, die mit „Sony | Music Center“ kompatibel sind, über Ihr iPhone/Android-Smartphone bedienen.
- Was Sie mit „Sony | Music Center“ steuern können, hängt vom angeschlossenen Gerät ab.
- Näheres zur Verwendung der Funktionen von „Sony | Music Center“ finden Sie in den Erläuterungen zum iPhone/Android-Smartphone.
- Einzelheiten zu „Sony | Music Center“ finden Sie unter folgender URL:  
<http://www.sony.net/smcqa/>
- Auf der unten angegebenen Website finden Sie Informationen zu kompatiblen iPhone-/Android-Smartphone-Modellen.  
Bei einem iPhone: Besuchen Sie den App Store  
Bei einem Android-Smartphone: Besuchen Sie Google Play

## Herstellen der Verbindung zu Sony | Music Center

- 1 Stellen Sie eine BLUETOOTH-Verbindung mit dem iPhone/Android-Smartphone her (Seite 9).**  
Zum Auswählen des Audiogeräts drücken Sie MENU und wählen dann [BLUETOOTH] → [SET AUDIODEV] (Seite 28).
- 2 Starten Sie die Anwendung „Sony | Music Center“.**
- 3 Drücken Sie MENU, drehen Sie den Steuerregler, um [SONY APP] auszuwählen, und drücken Sie anschließend den Steuerregler.**



#### **4 Drehen Sie den Steuerregler, um [CONNECT] auszuwählen, und drücken Sie anschließend den Steuerregler.**

Die Verbindung zum iPhone/Android-Smartphone wird hergestellt. Einzelheiten zu den Funktionen am iPhone/Android-Smartphone finden Sie in der Hilfe zur Anwendung.

#### **Wenn die Gerätenummer angezeigt wird**

Vergewissern Sie sich, dass die Nummer angezeigt wird (z. B. 123456), und wählen Sie dann [Ja] am iPhone/Android-Smartphone.

#### **So trennen Sie die Verbindung**

- 1 Drücken Sie MENU, drehen Sie den Steuerregler, um [SONY APP] auszuwählen, und drücken Sie anschließend den Steuerregler.
- 2 Drehen Sie den Steuerregler, um [CONNECT] auszuwählen, und drücken Sie anschließend den Steuerregler.

### **Auswählen der Tonquelle oder Anwendung**

Sie können über dieses Gerät die gewünschte Tonquelle oder Anwendung am iPhone/Android-Smartphone auswählen.

#### **So wählen Sie die Tonquelle aus**

Drücken Sie mehrmals SRC. Oder drücken Sie SRC, drehen Sie den Steuerregler, um die gewünschte Tonquelle auszuwählen, und drücken Sie ENTER.

#### **So rufen Sie die Tonquellenliste auf**

Drücken Sie SRC.

### **Sprachausgabe einer SMS (nur Android-Smartphone)**

SMS-Nachrichten werden, wenn sie eingehen, automatisch über die Autolautsprecher vorgelesen.

Nähere Informationen zu den Einstellungen finden Sie in der Hilfe zur Anwendung.

### **Beantworten einer SMS-Nachricht (nur Android-Smartphone)**

Sie können eine Nachricht beantworten, indem Sie das Antwortsymbol berühren.

#### **1 Aktivieren Sie die Anwendung „Sony | Music Center“ und berühren Sie dann das Symbol [Reply] (Antworten).**

Die Anzeige zum Eingeben einer Nachricht erscheint in der Anwendung „Sony | Music Center“.

#### **2 Geben Sie mithilfe der Spracherkennung eine Antwortnachricht ein.**

Eine Liste auswählbarer Nachrichten erscheint in der Anwendung „Sony | Music Center“.

#### **3 Drehen Sie den Steuerregler, um die gewünschte Nachricht auszuwählen, und drücken Sie den Steuerregler.**

Die Nachricht wird gesendet.

### **Vornehmen von Klang- und Anzeigeeinstellungen**

Sie können Klang- und Anzeigeeinstellungen über ein iPhone/Android-Smartphone vornehmen.

Nähere Informationen zu den Einstellungen finden Sie in der Hilfe zur Anwendung.

---

### **Verwenden der Spracherkennung (nur Android-Smartphone)**

#### **1 Halten Sie VOICE gedrückt, um die Spracherkennung zu aktivieren.**

#### **2 Sprechen Sie den gewünschten Sprachbefehl in das Mikrofon.**

#### **So deaktivieren Sie die Spracherkennung**

Drücken Sie VOICE.

#### **Hinweise**

- Die Spracherkennung steht unter Umständen nicht in allen Fällen zur Verfügung.
- Die Spracherkennung funktioniert je nach den Funktionen des verbundenen Android-Smartphones möglicherweise nicht einwandfrei.
- Achten Sie darauf, dass Umgebungsgeräusche wie Motorengeräusche bei Verwendung der Spracherkennung möglichst leise sind.

# Verwenden von Siri Eyes Free

Mit Siri Eyes Free können Sie ein iPhone freihändig nutzen, indem Sie einfach in das Mikrofon sprechen. Für diese Funktion müssen Sie ein iPhone über BLUETOOTH mit diesem Gerät verbinden. Die Funktion steht nur bei einem iPhone 4s oder höher zur Verfügung. Stellen Sie sicher, dass auf Ihrem iPhone die neueste iOS-Version läuft. Sie müssen vorab die BLUETOOTH-Registrierung und die Konfiguration der Verbindung zwischen dem iPhone und diesem Gerät abgeschlossen haben. Erläuterungen dazu finden Sie unter „Vorbereiten eines BLUETOOTH-Geräts“ (Seite 9). Zum Auswählen des iPhone drücken Sie MENU und wählen dann [BLUETOOTH] → [SET AUDIODEV] (Seite 28).

## 1 Aktivieren Sie die Siri-Funktion am iPhone.

Näheres dazu schlagen Sie bitte in der mit dem iPhone gelieferten Bedienungsanleitung nach.

## 2 Halten Sie VOICE mehr als 2 Sekunden lang gedrückt.

Die Sprachbefehlsanzeige erscheint.

## 3 Nachdem das iPhone einen Signalton ausgegeben hat, sprechen Sie in das Mikrofon.

Das iPhone gibt erneut einen Signalton aus, dann beginnt Siri zu reagieren.

## So deaktivieren Sie Siri Eyes Free

Drücken Sie VOICE.

### Hinweise

- Je nach den Nutzungsbedingungen erkennt das iPhone Ihre Stimme eventuell nicht. (Wenn Sie sich beispielsweise in einem fahrenden Auto befinden.)
- An Orten mit schlechtem iPhone-Signalempfang kann es vorkommen, dass Siri Eyes Free nicht richtig funktioniert oder die Reaktionszeit recht lang ist.
- Je nach den Betriebsbedingungen des iPhone funktioniert Siri Eyes Free möglicherweise nicht einwandfrei oder wird beendet.

- Wenn Sie einen Titel mit einem iPhone und einer BLUETOOTH-Audioverbindung wiedergeben wollen und die Wiedergabe des Titels über BLUETOOTH startet, wird Siri Eyes Free automatisch beendet und dieses Gerät wechselt zur BLUETOOTH-Tonquelle.
- Wenn Siri Eyes Free während der Audiowiedergabe aktiviert wird, wechselt dieses Gerät möglicherweise zur BLUETOOTH-Tonquelle, auch wenn Sie keinen Titel für die Wiedergabe angegeben haben.
- Wenn Sie das iPhone an den USB-Anschluss anschließen, funktioniert Siri Eyes Free möglicherweise nicht einwandfrei oder wird beendet.
- Wenn Sie das iPhone über USB an dieses Gerät anschließen, aktivieren Sie Siri nicht mit dem iPhone. Siri Eyes Free funktioniert möglicherweise nicht einwandfrei oder wird beendet.
- Solange Siri Eyes Free aktiviert ist, ist der Ton von Tonquellen nicht zu hören.

## Einstellungen

### Beenden des DEMO-Modus

Sie können die Demo, die bei ausgeschalteter Tonquelle und eingeleiteter Uhrzeit angezeigt wird, abbrechen.

- 1 Drücken Sie MENU, drehen Sie den Steuerregler, um [GENERAL] auszuwählen, und drücken Sie anschließend den Steuerregler.
- 2 Drehen Sie den Steuerregler, um [SET DEMO] auszuwählen, und drücken Sie anschließend den Steuerregler.
- 3 Drehen Sie den Steuerregler, um [SET DEMO-OFF] auszuwählen, und drücken Sie anschließend den Steuerregler.  
Die Einstellung ist damit abgeschlossen.
- 4 Drücken Sie ↵ (Zurück) zweimal.  
Die Anzeige wechselt wieder in den normalen Empfangsmodus bzw. Wiedergabemodus.

### Grundlegende Einstellschritte

Sie können Optionen in den folgenden Konfigurationskategorien einstellen: Allgemeine Einstellungen (GENERAL), Klangeinstellungen (SOUND), Anzeigeeinstellungen (DISPLAY), BLUETOOTH-Einstellungen (BLUETOOTH), Sony | Music Center-Einstellungen (SONY APP)

- 1 Drücken Sie MENU.
- 2 Drehen Sie den Steuerregler, um die Konfigurationskategorie auszuwählen, und drücken Sie den Steuerregler.  
Welche Optionen eingestellt werden können, hängt von der Tonquelle und den Einstellungen ab.

- 3 Drehen Sie den Steuerregler, um die Einstellungen auszuwählen, und drücken Sie anschließend den Steuerregler.

So schalten Sie zur vorherigen Anzeige zurück

Drücken Sie ↵ (Zurück).

### Allgemeine Einstellungen (GENERAL)

#### AREA (Gebiet)

Zum Festlegen des Landes bzw. der Region, wo dieses Gerät verwendet wird: [EUROPE], [RUSSIA].

Wenn die aktuelle Einstellung für das Land bzw. die Region geändert wird, wird dieses Gerät zurückgesetzt und dann wird die Uhrzeit angezeigt.  
(Nur verfügbar, wenn die Tonquelle ausgeschaltet ist und die Uhrzeit angezeigt wird.)

#### DEMO (Demo-Modus)

Zum Einstellen des Demo-Modus: [ON], [OFF].

#### CLOCK-ADJ (Uhr einstellen) (Seite 9)

#### CAUT ALM (Warnton)

Zum Einstellen des Warntons: [ON], [OFF] (Seite 8).  
(Nur verfügbar, wenn die Tonquelle ausgeschaltet ist und die Uhrzeit angezeigt wird.)

#### BEEP (Signalton)

Zum Einstellen des Signaltons: [ON], [OFF].

#### AUTO OFF (Abschaltautomatik)

Zum automatischen vollständigen Abschalten des Geräts eine bestimmte Zeit nach dem Ausschalten: [ON] (30 Minuten), [OFF].

---

## STEERING (Lenkrad)

Zum Registrieren/Zurücksetzen der Einstellungen für die Lenkradfernbedienung.

(Nur verfügbar, wenn die Tonquelle ausgeschaltet ist und die Uhrzeit angezeigt wird.)

### STR CONTROL (Lenkradfernbedienung)

Zum Auswählen des Eingangsmodus für die angeschlossene Fernbedienung. Um eine Fehlfunktion zu vermeiden, achten Sie vor dem Gebrauch darauf, dass der Eingangsmodus mit der angeschlossenen Fernbedienung übereinstimmt.

#### CUSTOM (Benutzerdefiniert)

Eingangsmodus für die Lenkradfernbedienung

#### PRESET (Voreingestellt)

Eingangsmodus für die Kabelfernbedienung, ausgenommen die Lenkradfernbedienung

### EDIT CUSTOM (Benutzerdefinierte

Einstellung bearbeiten)

Zum Registrieren der Funktionen (SOURCE, ATT, VOL +/-, SEEK +/-, VOICE, ON HOOK, OFF HOOK) für die Lenkradfernbedienung:

- 1 Wählen Sie durch Drehen des Steuerreglers eine Funktion aus, die der Lenkradfernbedienung zugewiesen werden soll, und drücken Sie dann den Steuerregler.
- 2 Wenn [REGISTER] blinkt, halten Sie die Taste der Lenkradfernbedienung gedrückt, der Sie die Funktion zuweisen möchten. Nach Abschluss der Registrierung wird [REGISTERED] angezeigt.

- 3 Registrieren Sie wie in Schritt 1 und 2 erläutert weitere Funktionen.

(Nur verfügbar, wenn [STR CONTROL] auf [CUSTOM] gesetzt ist.)

**RESET CUSTOM** (Benutzerdefinierte Einstellung zurücksetzen)

Zum Zurücksetzen der Einstellungen für die Lenkradfernbedienung: [YES], [NO].

(Nur verfügbar, wenn [STR CONTROL] auf [CUSTOM] gesetzt ist.)

## Hinweise

- Beim Vornehmen der Einstellungen können nur die Tasten an diesem Gerät verwendet werden. Stellen Sie aus Sicherheitsgründen das Fahrzeug ab, bevor Sie diese Einstellungen vornehmen.
- Wenn beim Registrieren ein Fehler auftritt, bleiben alle zuvor registrierten Informationen erhalten. Starten Sie die Registrierung ab der Funktion neu, bei der der Fehler auftrat.
- Diese Funktion steht unter Umständen nicht bei allen Fahrzeugen zur Verfügung. Einzelheiten zur Kompatibilität Ihres Fahrzeugs finden Sie auf der Support-Website, die auf der hinteren Umschlagseite angegeben ist.

---

## USB MODE (USB-Modus)

Zum Ändern des USB-Modus: [ANDROID], [MSC/MTP].

(Nur verfügbar, wenn die USB-Signalquelle ausgewählt ist.)

---

## CT (Uhrzeit)

Zum Einstellen der CT-Funktion: [ON], [OFF].

---

## AF/TA (Alternativfrequenzen/

Verkehrsdurchsagen)

Zum Einstellen von Alternativfrequenzen (AF) und Verkehrsdurchsagen (TA): [AF-ON], [TA-ON], [AF/TA-ON], [AF/TA-OFF].

---

## REGIONAL (Regional)

Zum Beschränken des Empfangs auf eine bestimmte Region: [ON], [OFF].  
(Nur bei UKW-Empfang (FM) verfügbar.)

---

## BTM (Speicherbelegungsautomatik)

(Seite 13)

(Nur verfügbar, wenn der Tuner ausgewählt ist.)

---

## FIRMWARE (Firmware)

(Nur verfügbar, wenn die Tonquelle ausgeschaltet ist und die Uhrzeit angezeigt wird.)

Zum Anzeigen/Aktualisieren der Firmwareversion. Einzelheiten dazu finden Sie auf der Support-Website, die auf der hinteren Umschlagseite angegeben ist.

### FW VERSION (Firmwareversion)

Die aktuelle Firmwareversion wird angezeigt.

### FW UPDATE (Firmwareaktualisierung)

Zum Starten der Firmwareaktualisierung: [YES], [NO].

Es dauert einige Minuten, bis die Firmwareaktualisierung abgeschlossen ist. Stellen Sie den Zündschlüssel während der Aktualisierung nicht in die Position OFF und entfernen Sie auch nicht das USB-Gerät.

---

## Klangeinstellungen (SOUND)

Dieses Konfigurationsmenü ist nicht verfügbar, wenn die Tonquelle ausgeschaltet ist und die Uhrzeit angezeigt wird.

---

### C.AUDIO+ (ClearAudio+)

Zum Optimieren der digitalen Signale mit den von Sony empfohlenen Klangeinstellungen für die Tonwiedergabe: [ON], [OFF].

(Wird automatisch auf [OFF] gesetzt, wenn [EQ10 PRESET] geändert und/oder [EXTRA BASS] auf [1] oder [2] und/oder [DSO] auf [LOW], [MID] oder [HIGH] gesetzt werden.)

---

### EQ10 PRESET (EQ10-Voreinstellung)

Zum Auswählen aus 10 Equalizer-Kurven oder Ausschalten der Equalizer-Kurve: [OFF], [R&B], [ROCK], [POP], [HIP-HOP], [EDM], [JAZZ], [SOUL], [COUNTRY], [KARAOKE]\*, [CUSTOM].

Die Einstellung für die Equalizer-Kurve kann für jede Tonquelle gespeichert werden.

\* Der Gesang wird mit [KARAOKE] zwar reduziert, kann aber bei der Wiedergabe nicht vollständig ausgeblendet werden. Außerdem wird die Verwendung eines Mikrofons nicht unterstützt.

---

### EQ10 CUSTOM (EQ10 benutzerdefiniert)

Zum Einstellen von [CUSTOM] unter EQ10. Zum Auswählen der Equalizer-Kurve: [BAND1] 32 Hz, [BAND2] 63 Hz, [BAND3] 125 Hz, [BAND4] 250 Hz, [BAND5] 500 Hz, [BAND6] 1 kHz, [BAND7] 2 kHz, [BAND8] 4 kHz, [BAND9] 8 kHz, [BAND10] 16 kHz. Die Lautstärke lässt sich in Schritten von 1 dB auf einen Wert zwischen -6 dB und +6 dB einstellen.

---

### POSITION (Hörposition)

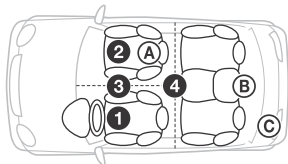

### F/R POS (Front-/Heckposition)

Zum Simulieren eines natürlichen Klangfelds durch Verzögerung der Tonausgabe aus den Lautsprechern je nach Hörposition:

- ① [FRONT L] (vorne links),
  - ② [FRONT R] (vorne rechts),
  - ③ [FRONT] (vorne in der Mitte),
  - ④ [ALL] (Mitte des Fahrzeugs),
- [CUSTOM] (mit erweiterten „Sony | Music Center“-Einstellungen für Autoanlagen eingestellte Position),
- [OFF] (keine Position eingestellt)

### ADJ POSITION (Einstellen der Position)

Zum Feinjustieren der Hörposition: [+3] – [CENTER] – [-3].

(Nur verfügbar, wenn [F/R POS] nicht auf [OFF] oder [CUSTOM] gesetzt ist.)

### SW POS (Position des Tiefsttonlautsprechers)

- Ⓐ [NEAR] (nah),
- Ⓑ [NORMAL] (normal),
- Ⓒ [FAR] (weiter entfernt)

(Nur verfügbar, wenn [F/R POS] nicht auf [OFF] gesetzt ist.)

---

### DSO (Dynamic Soundstage Organizer)

Erzeugt eine bessere Raumklangwirkung, so als befänden sich Lautsprecher im Armaturenbrett: [OFF], [LOW], [MID], [HIGH].

(Wird automatisch auf [OFF] gesetzt, wenn [C.AUDIO+] auf [ON] gesetzt wird.)

---

**BALANCE** (Balance)

Zum Einstellen der Balance: [RIGHT-15] – [CENTER] – [LEFT-15].

---

**FADER** (Fader)

Zum Einstellen des relativen Pegels: [FRONT-15] – [CENTER] – [REAR-15].

---

**DSEE** (Engine zur Verbesserung von digitalem Klang)

Zum Verbessern von digital komprimiertem Ton durch Wiederherstellung der hohen Frequenzen, die beim Komprimierungsvorgang verloren gehen: [ON], [OFF].  
Diese Einstellung kann für jede Tonquelle außer dem Tuner gespeichert werden.

---

**AAV** (Lautstärkeautomatik plus)

Zum Einstellen der Wiedergabelautstärke aller Tonquellen auf den optimalen Pegel: [ON], [OFF].

---

**RB ENH** (Verstärker für Bässe über Hecklautsprecher)

Verstärkt die Bässe, indem ein Niedrigpassfilter auf die Hecklautsprecher angewendet wird. So können die Hecklautsprecher als Tiefsttonlautsprecher genutzt werden, wenn keiner angeschlossen ist.  
(Nur verfügbar, wenn [SW DIREC] auf [OFF] gesetzt ist.)

**RBE MODE** (Modus des Verstärkers für Bässe über Hecklautsprecher)

Zum Auswählen des Modus des Verstärkers für Bässe über Hecklautsprecher: [1], [2], [3], [OFF].

**LPF FREQ** (Frequenz des Niedrigpassfilters)

Zum Auswählen der Grenzfrequenz des Tiefsttonlautsprechers: [50Hz], [60Hz], [80Hz], [100Hz], [120Hz].

**LPF SLOP** (Steilheit des Niedrigpassfilters)  
Zum Auswählen der Steilheit des Niedrigpassfilters (LPF): [1], [2], [3].

---

**SW DIREC** (Direktverbindung mit Tiefsttonlautsprecher)

Zum Einstellen eines Tiefsttonlautsprechers ohne Endverstärker, der an das Hecklautsprecherkabel angeschlossen ist.  
(Nur verfügbar, wenn [RBE MODE] auf [OFF] gesetzt ist.)

Achten Sie darauf, einen Tiefsttonlautsprecher mit 4  $\Omega$  – 8  $\Omega$  an eines der Hecklautsprecherkabel anzuschließen. Schließen Sie keinen Lautsprecher an das andere Hecklautsprecherkabel an.

**SW MODE** (Modus des Tiefsttonlautsprechers)

Zum Auswählen des Tiefsttonlautsprechermodus: [1], [2], [3], [OFF].

**SW PHASE** (Phase des Tiefsttonlautsprechers)

Zum Auswählen der Phase des Tiefsttonlautsprechers: [NORM], [REV].

**SW POS** (Position des Tiefsttonlautsprechers)

Zum Auswählen der Position des Tiefsttonlautsprechers: [NEAR], [NORMAL], [FAR].  
(Nur verfügbar, wenn [F/R POS] nicht auf [OFF] gesetzt ist.)

**LPF FREQ** (Frequenz des Niedrigpassfilters)

Zum Auswählen der Grenzfrequenz des Tiefsttonlautsprechers: [50Hz], [60Hz], [80Hz], [100Hz], [120Hz].

**LPF SLOP** (Steilheit des Niedrigpassfilters)  
Zum Auswählen der Steilheit des Niedrigpassfilters (LPF): [1], [2], [3].

---

**S.WOOFER** (Tiefsttonlautsprecher)

**SW LEVEL** (Pegel des Tiefsttonlautsprechers)

Zum Einstellen der Lautstärke des Tiefsttonlautsprechers: [+10 dB] – [0 dB] – [-10 dB].  
([ATT] wird bei der niedrigsten Einstellung angezeigt.)

**SW PHASE** (Phase des Tiefsttonlautsprechers)

Zum Auswählen der Phase des Tiefsttonlautsprechers: [NORM], [REV].

**SW POS** (Position des Tiefsttonlautsprechers)  
Zum Auswählen der Position des Tiefsttonlautsprechers: [NEAR], [NORMAL], [FAR].

(Nur verfügbar, wenn [F/R POS] nicht auf [OFF] gesetzt ist.)

**LPF FREQ** (Frequenz des Niedrigpassfilters)

Zum Auswählen der Grenzfrequenz des Tiefsttonlautsprechers: [50Hz], [60Hz], [80Hz], [100Hz], [120Hz].

**LPF SLOP** (Steilheit des Niedrigpassfilters)

Zum Auswählen der Steilheit des Niedrigpassfilters (LPF): [1], [2], [3].

---

### **HPF** (Hochpassfilter)

**HPF FREQ** (Frequenz des Hochpassfilters)

Zum Auswählen der Grenzfrequenz der Front-/Hecklautsprecher: [OFF], [50Hz], [60Hz], [80Hz], [100Hz], [120Hz].

**HPF SLOP** (Steilheit des Hochpassfilters)

Zum Auswählen der Steilheit des Hochpassfilters (HPF) (nur wirksam, wenn [HPF FREQ] nicht auf [OFF] gesetzt ist): [1], [2], [3].

---

### **AUX VOL** (AUX-Lautstärke)

Zum Einstellen der Lautstärke der einzelnen angeschlossenen Zusatzgeräte: [+18 dB] – [0 dB] – [-8 dB].

Wenn Sie die Einstellung hier vornehmen, brauchen Sie die Lautstärke der einzelnen Tonquellen nicht mehr einzustellen.

(Nur verfügbar, wenn AUX ausgewählt ist.)

---

### **BTA VOL** (BLUETOOTH-Audio-Lautstärke)

Zum Einstellen der Lautstärke der einzelnen angeschlossenen BLUETOOTH-Geräte: [+6 dB] – [0 dB] – [-6 dB].

Wenn Sie die Einstellung hier vornehmen, brauchen Sie die Lautstärke der einzelnen Tonquellen nicht mehr einzustellen.

(Nur verfügbar, wenn BT-Audio oder eine Anwendung ausgewählt ist.)

---

## **Anzeigeeinstellungen (DISPLAY)**

---

### **DIMMER** (Dimmer)

Zum Wechseln der Helligkeit im Display: [OFF], [ON], [AT] (Automatik), [CLK] (Uhrzeit).

([AT] steht nur zur Verfügung, wenn die Steuerleitung für die Beleuchtung angeschlossen ist und die Scheinwerfer eingeschaltet sind.)

Um die Funktion so einzustellen, dass sie nur während der festgelegten Zeit aktiv ist, wählen Sie [CLK] und stellen dann die Anfangs- und die Endezeit ein.

– Einstellen der Helligkeit bei aktiviertem Dimmer:

Setzen Sie [DIMMER] auf [ON] und stellen Sie [BRIGHTNESS] ein.

– Einstellen der Helligkeit bei deaktiviertem Dimmer:

Setzen Sie [DIMMER] auf [OFF] und stellen Sie [BRIGHTNESS] ein.

Die Helligkeitseinstellung wird gespeichert und bei Aktivierung bzw. Deaktivierung des Dimmers angewendet.

---

### **BRIGHTNESS** (Helligkeit)

Zum Einstellen der Helligkeit im Display. Die Helligkeit lässt sich einstellen: [1] – [10].

---

### **BUTTON-C** (Tastenfarbe)

Zum Einstellen einer voreingestellten oder benutzerdefinierten Farbe für die Tasten.

**COLOR** (Farben)

Sie können aus 15 voreingestellten und 1 benutzerdefinierten Farbe auswählen.

**CUSTOM-C** (Benutzerdefinierte Farbe)

Zum Speichern einer benutzerdefinierten Farbe für die Tasten.

**RGB RED, RGB GRN, RGB BLUE**

Einstellbarer Farbbereich: [0] – [32] ([0] lässt sich nicht für alle Farbbereiche einstellen).

---

### **DSPL-C** (Displayfarbe)

Zum Einstellen einer voreingestellten oder benutzerdefinierten Farbe für das Display.

#### **COLOR** (Farben)

Sie können aus 15 voreingestellten und 1 benutzerdefinierten Farbe auswählen.

#### **CUSTOM-C** (Benutzerdefinierte Farbe)

Zum Speichern einer benutzerdefinierten Farbe für das Display.

#### **RGB RED, RGB GRN, RGB BLUE**

Einstellbarer Farbbereich: [0] – [32] ([0] lässt sich nicht für alle Farbbereiche einstellen).

---

### **SND SYNC** (Sound-Synchronisation)

Zum Aktivieren der Synchronisierung der Beleuchtung mit dem Ton: [ON], [OFF].

---

### **AUTO SCR** (Automatischer Bildlauf)

Zum Einstellen des automatischen Bildlaufs für lange Informationen: [ON], [OFF].

(Nicht verfügbar, wenn AUX oder der Tuner ausgewählt ist.)

---

## **BLUETOOTH-Einstellungen (BLUETOOTH)**

---

### **PAIRING** (Pairing) (Seite 10)

Zum Herstellen einer Verbindung mit bis zu zwei BLUETOOTH-Geräten: [DEVICE 1], [DEVICE 2].

Nachdem das Pairing abgeschlossen ist, wird statt [DEVICE 1] oder [DEVICE 2] der Name des Geräts angezeigt, mit dem ein Pairing ausgeführt wurde.

---

### **AUDIODEV** (Audiogerät)

Zum Auswählen des Audiogeräts. [\*] erscheint bei dem Gerät, mit dem ein Pairing als [DEVICE 1] ausgeführt wurde, oder dem aktuellen, A2DP-kompatiblen Audiogerät.

---

### **RINGTONE** (Rufzeichen)

Zum Auswählen, ob das Rufzeichen dieses Geräts oder des verbundenen Mobiltelefons ertönen soll: [1] (dieses Gerät), [2] (Mobiltelefon).

---

### **AUTO ANS** (Automatische

Anrufentgegennahme)

Zum Einstellen dieses Geräts auf das automatische Entgegennehmen eines eingehenden Anrufs: [OFF], [1] (etwa 3 Sekunden), [2] (etwa 10 Sekunden).

---

### **AUTOPAIR** (Pairingautomatik)

Zum automatischen Starten des BLUETOOTH-Pairing, wenn ein Gerät mit iOS Version 5.0 oder höher über USB angeschlossen wird: [ON], [OFF].

---

### **BT SIGNAL** (BLUETOOTH-Signal) (Seite 11)

Zum Aktivieren/Deaktivieren der BLUETOOTH-Funktion.

---

### **BT INIT** (BLUETOOTH-Initialisierung)

Zum Initialisieren aller BLUETOOTH-Einstellungen (Pairing-Informationen, Geräteinformationen usw.): [YES], [NO]. Wenn Sie das Gerät entsorgen wollen, initialisieren Sie alle Einstellungen. (Nur verfügbar, wenn die Tonquelle ausgeschaltet ist und die Uhrzeit angezeigt wird.)

---

## **Sony | Music Center- Einstellungen (SONY APP)**

---

### **AUTO LAUNCH** (Startautomatik)

Zum Aktivieren des automatischen Starts von „Sony | Music Center“: [ON], [OFF]. Bei Auswahl von [ON] wird „Sony | Music Center“ nach Herstellung der BLUETOOTH-Verbindung automatisch verbunden.

---

### **CONNECT** (Verbinden) (Seite 20)

Zum Aktivieren und Deaktivieren der „Sony | Music Center“-Funktion (Verbindung).

---



## Weitere Informationen

### Aktualisieren der Firmware

Zum Aktualisieren der Firmware rufen Sie die Support-Website auf, die auf der hinteren Umschlagseite angegeben ist, und gehen nach den online angezeigten Anweisungen vor.

#### Hinweise

- Zum Aktualisieren der Firmware ist ein USB-Gerät (nicht mitgeliefert) erforderlich. Speichern Sie die Aktualisierungsdatei auf dem USB-Gerät, schließen Sie dieses an den USB-Anschluss an und führen Sie dann die Aktualisierung aus.
- Es dauert einige Minuten, bis die Firmwareaktualisierung abgeschlossen ist. Stellen Sie den Zündschlüssel während der Aktualisierung nicht in die Position OFF und entfernen Sie auch nicht das USB-Gerät.

### Sicherheitsmaßnahmen

- Lassen Sie das Gerät vor dem Betrieb abkühlen, wenn das Auto in direkter Sonne geparkt war.
- Lassen Sie die Frontplatte oder Audiogeräte, die Sie ins Fahrzeug mitgebracht haben, nicht darin liegen. Andernfalls kann es aufgrund hoher Temperaturen durch direkte Sonneneinstrahlung zu Fehlfunktionen kommen.
- Die Motorantenne wird automatisch ausgefahren.

#### Feuchtigkeitskondensation

Sollte sich im Inneren des Geräts Feuchtigkeit niederschlagen, nehmen Sie die CD heraus und warten Sie etwa eine Stunde, bis die Feuchtigkeit verdunstet ist. Andernfalls funktioniert das Gerät nicht einwandfrei.

#### So bewahren Sie die hohe Tonqualität

Achten Sie darauf, dass keine Flüssigkeiten auf das Gerät oder die CDs gelangen.

## Hinweise zu Discs

- Setzen Sie CDs weder direktem Sonnenlicht noch Wärmequellen wie zum Beispiel Warmluftauslässen aus. Lassen Sie sie auch nicht in einem in der Sonne geparkten Auto liegen.
- Reinigen Sie Discs vor dem Abspielen mit einem Reinigungstuch. Wischen Sie dabei von der Mitte nach außen. Verwenden Sie keine Lösungsmittel wie Benzin oder Verdüner und keine handelsüblichen Reinigungsmittel.
- Dieses Gerät ist auf die Wiedergabe von CDs ausgelegt, die dem Compact Disc-Standard (CD) entsprechen. DualDiscs und manche Musik-CDs mit Urheberrechtsschutzcodierung entsprechen nicht dem Compact Disc-Standard (CD) und können daher mit diesem Gerät nicht wiedergegeben werden.
- Auf diesem Gerät NICHT abspielbare CDs
  - CDs mit Etiketten, Aufklebern, Klebeband oder aufgeklebtem Papier. Wenn Sie solche CDs verwenden, kann es zu einer Fehlfunktion kommen oder die CD kann beschädigt werden.
  - CDs mit außergewöhnlichen Formen (z. B. herzförmige, quadratische oder sternförmige CDs). Falls Sie es doch versuchen, kann das Gerät beschädigt werden.
  - 8-cm-Discs.



## Hinweise zu CD-Rs/CD-RWs

- Wenn eine Multisession-CD mit einer CD-DA-Session beginnt, wird sie als CD-DA erkannt und andere Sessions werden nicht wiedergegeben.
- Auf diesem Gerät NICHT abspielbare CDs
  - CD-Rs/CD-RWs mit schlechter Aufnahmequalität.
  - CD-Rs/CD-RWs, die mit einem inkompatiblen Aufnahmegerät bespielt wurden.
  - CD-Rs/CD-RWs, die nicht richtig abgeschlossen wurden.
  - CD-Rs/CD-RWs, die nicht im Musik-CD-Format oder im MP3-Format (ISO9660 Level 1/Level 2, Joliet/Romeo oder Multisession) bespielt wurden.

## Wiedergabereihenfolge von Audiodateien

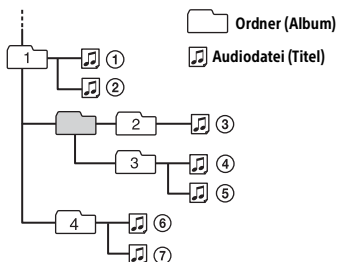

## Der iPod

- Folgende iPod-Modelle können angeschlossen werden. Aktualisieren Sie Ihr iPod-Modell vor dem Gebrauch anhand der neuesten Software.

### Kompatible iPhone-/iPod-Modelle

Kompatible Modell	Bluetooth®	USB
iPhone 7 Plus	✓	✓
iPhone 7	✓	✓
iPhone SE	✓	✓
iPhone 6s Plus	✓	✓
iPhone 6s	✓	✓
iPhone 6 Plus	✓	✓
iPhone 6	✓	✓
iPhone 5s	✓	✓
iPhone 5c	✓	✓
iPhone 5	✓	✓
iPhone 4s	✓	✓
iPod touch (6. Generation)	✓	✓
iPod touch (5. Generation)	✓	✓
iPod nano (7. Generation)		✓

- „Made for iPod“ bzw. „Made for iPhone“ bedeutet, dass elektronisches Zubehör speziell für den Anschluss an einen iPod bzw. ein iPhone konzipiert und vom Entwickler entsprechend den Leistungsstandards von Apple getestet wurde. Apple übernimmt keine Garantie für die Funktionsfähigkeit dieses Geräts bzw. die Einhaltung von Sicherheitsstandards. Bitte beachten Sie, dass die Verwendung dieses Zubehörs mit einem iPod oder iPhone die Qualität der Funkverbindung beeinträchtigen kann.

Sollten an Ihrem Gerät Probleme auftreten oder sollten Sie Fragen haben, auf die in dieser Anleitung nicht eingegangen wird, wenden Sie sich bitte an Ihren Sony-Händler.

## Wartung

### Reinigen der Anschlüsse

Das Gerät funktioniert möglicherweise nicht ordnungsgemäß, wenn die Anschlüsse zwischen dem Gerät und der Frontplatte verschmutzt sind. Um dies zu vermeiden, nehmen Sie die Frontplatte ab (Seite 8) und reinigen Sie die Anschlüsse mit einem Wattestäbchen. Drücken Sie dabei nicht zu fest auf die Anschlüsse. Andernfalls können sie beschädigt werden.

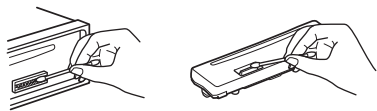

### Hinweise

- Schalten Sie aus Sicherheitsgründen vor dem Reinigen der Anschlüsse die Zündung aus und ziehen Sie den Schlüssel aus dem Zündschloss.
- Berühren Sie die Anschlüsse unter keinen Umständen direkt mit den Händen oder einem Metallgegenstand.

## Technische Daten

### Tuner

#### FM (UKW)

Empfangsbereich:

Wenn [AREA] auf [EUROPE] gesetzt ist:  
87,5 MHz – 108,0 MHz

Wenn [AREA] auf [RUSSIA] gesetzt ist:  
FM1/FM2: 87,5 MHz – 108,0 MHz  
(in Schritten von 50 kHz)

FM3: 65 MHz – 74 MHz  
(in Schritten von 30 kHz)

Antennenanschluss:

Anschluss für Außenantenne

Zwischenfrequenz:

Wenn [AREA] auf [EUROPE] gesetzt ist:  
FM CCIR: -1.956,5 kHz bis -487,3 kHz und  
+500,0 kHz bis +2.095,4 kHz

Wenn [AREA] auf [RUSSIA] gesetzt ist:  
FM CCIR: -1.956,5 kHz bis -487,3 kHz und  
+500,0 kHz bis +2.095,4 kHz

FM OIRT: -1.815,6 kHz bis -943,7 kHz und  
+996,6 kHz bis +1.776,6 kHz

Nutzbare Empfindlichkeit: 8 dBf

Trennschärfe: 75 dB bei 400 kHz  
Signal-Rauschabstand: 73 dB  
Kanaltrennung: 50 dB bei 1 kHz  
Frequenzgang: 20 Hz – 15.000 Hz

### MW/LW

Empfangsbereich:

MW: 531 kHz – 1.602 kHz

LW: 153 kHz – 279 kHz

Antennenanschluss:

Anschluss für Außenantenne

Empfindlichkeit: MW: 26 µV, LW: 50 µV

### CD-Player

Signal-Rauschabstand: 120 dB  
Frequenzgang: 10 Hz – 20.000 Hz  
Gleichlaufschwankungen: unterhalb der  
Messgrenze

Höchstzahl\*1 an:

Ordern (Alben)\*2: 150

Dateien (Titeln) und Ordnern\*3: 300

Anzeigbaren Zeichen für einen Ordner-/  
Dateinamen:  
32 (Joliet)/64 (Romeo)

Entsprechender Codec: MP3 (.mp3), WMA  
(.wma) und AAC (.m4a)

\*1 Nur CD-R/CD-RW

\*2 Einschließlich Stammordner

\*3 Gegebenenfalls weniger als angegeben, wenn  
die Ordner-/Dateinamen viele Zeichen enthalten

### USB-Player

Schnittstelle: USB (High-Speed)

Maximale Stromstärke: 1,5 A

Höchstzahl an erkennbaren Dateien (Titeln):  
10.000

Kompatibles Android Open Accessory-  
Protokoll (AOA): 2.0

Entsprechender Codec:

MP3 (.mp3)

Bitrate: 8 Kbps – 320 Kbps (Unterstützt  
VBR (variable Bitrate))

Abtastrate: 16 kHz – 48 kHz

WMA (.wma)

Bitrate: 32 Kbps – 192 Kbps  
(Unterstützt VBR (variable Bitrate))

Abtastrate: 32 kHz, 44,1 kHz, 48 kHz

AAC (.m4a, .mp4)

Bitrate: 8 Kbps – 320 Kbps

Abtastrate: 11,025 kHz – 48 kHz

WAV (.wav)

Bittiefe: 16 Bit

Abtastrate: 44,1 kHz, 48 kHz

FLAC (.flac)

Bittiefe: 16 Bit, 24 Bit

Abtastrate: 44,1 kHz, 48 kHz

## Drahtlose Kommunikation

Kommunikationssystem:

BLUETOOTH-Standard Version 3.0

Sendeleistung:

BLUETOOTH-Standard Leistungsklasse 2  
(abgestrahlt +1 dBm)

Maximale Kommunikationsreichweite\*1:

Sichtlinie ca. 10 m

Frequenzbereich:

2,4-GHz-Frequenzbereich  
(2,4000 GHz – 2,4835 GHz)

Modulationsverfahren: FHSS

Kompatible BLUETOOTH-Profil\*2:

A2DP (Advanced Audio Distribution  
Profile) 1.3

AVRCP (Audio Video Remote Control  
Profile) 1.5

HFP (Handsfree Profile) 1.6

PBAP (Phone Book Access Profile)

SPP (Serial Port Profile)

MAP (Message Access Profile)

HID (Human Interface Device Profile)

Entsprechender Codec:

SBC (.sbc), AAC (.m4a)

\*1 Die tatsächliche Reichweite hängt von verschiedenen Faktoren ab, wie z. B. Hindernissen zwischen Geräten, Magnetfeldern um einen Mikrowellenherd, statischer Elektrizität, Empfangsempfindlichkeit, Leistung der Antenne, Betriebssystem, Softwareanwendung usw.

\*2 BLUETOOTH-Standardprofile geben den Zweck der BLUETOOTH-Kommunikation zwischen den Geräten an.

## NFC-Kommunikation

Frequenzband und maximale Leistung:

NFC: 13,56 MHz < 60 dBµA/m bei 10 m

## Endverstärker

Ausgänge: Lautsprecherausgänge

Lautsprecherimpedanz: 4 Ω – 8 Ω

Maximale Ausgangsleistung: 100 W × 4  
(an 4 Ω)

## Allgemeines

Ausgänge:

Audioausgangsanschluss:

FRONT, REAR, SUB

Steueranschluss für Motorantenne/  
Endverstärker (REM OUT)

Eingänge:

Fernbedienungseingang

Antenneneingang

MIC-Eingang

AUX-Eingangsbuchse (Stereominibuchse)

USB-Anschluss

Betriebsspannung: 12 V Gleichstrom,

Autobatterie (negative Erdung)

Nennstromaufnahme: 10 A

Abmessungen:

ca. 178 mm × 50 mm × 178 mm (B/H/T)

Einbaumaße:

ca. 182 mm × 53 mm × 161 mm (B/H/T)

Gewicht: ca. 1,3 kg

Lieferumfang:

Hauptgerät (1)

Mikrofon (1)

Montage- und Anschlusszubehör  
(1 Satz)

Ihr Händler führt unter Umständen nicht alle der oben genannten Zubehörteile. Fragen Sie Ihren Händler nach ausführlichen Informationen.

Änderungen, die dem technischen Fortschritt dienen, bleiben vorbehalten.

## Urheberrechte

Der Bluetooth®-Schriftzug und die Bluetooth-Logos sind eingetragene Markenzeichen und Eigentum der Bluetooth SIG, Inc., und ihre Verwendung durch die Sony Corporation erfolgt in Lizenz. Andere Markenzeichen und Produktnamen sind Eigentum der jeweiligen Rechteinhaber.

Das N-Zeichen ist ein Markenzeichen oder eingetragenes Markenzeichen von NFC Forum, Inc. in den Vereinigten Staaten und anderen Ländern.

Windows Media ist ein eingetragenes Markenzeichen oder Markenzeichen der Microsoft Corporation in den USA und/oder anderen Ländern.

Dieses Produkt ist durch bestimmte gewerbliche Schutz- und Urheberrechte der Microsoft Corporation geschützt. Die Verwendung oder der Vertrieb derartiger Technologie außerhalb dieses Produkts ohne eine Lizenz von Microsoft oder einer autorisierten Microsoft-Niederlassung ist untersagt.

iPhone, iPod, iPod classic, iPod nano, iPod touch und Siri sind Markenzeichen der Apple Inc., die in den USA und anderen Ländern eingetragen sind.

App Store ist eine Dienstleistungsmarke von Apple Inc.

MPEG Layer-3 Audiocodierttechnologie und Patente lizenziert von Fraunhofer IIS und Thomson.

Google, Google Play und Android sind Marken von Google Inc.

## **libFLAC**

Copyright (C) 2000-2009 Josh Coalson  
Copyright (C) 2011-2013 Xiph.Org Foundation

Die Redistribution und Nutzung im Quell- und Binärformat mit oder ohne Modifikationen ist unter folgenden Voraussetzungen zulässig:

- Redistributoren des Quellcodes müssen den oben genannten Urheberrechtsvermerk, diese Liste der Voraussetzungen sowie den folgenden Haftungsausschluss enthalten.
- Bei Redistributoren im Binärformat müssen der oben genannte Urheberrechtsvermerk, diese Liste der Voraussetzungen sowie der folgende Haftungsausschluss in der Dokumentation und/oder in sonstigen mit der Redistribution verbreiteten Materialien enthalten sein.
- Der Name der Xiph.org Foundation und die Namen deren Partner dürfen nicht ohne vorherige schriftliche Genehmigung verwendet werden, um für Produkte zu werben oder Produkte zu befürworten, die aus dieser Software abgeleitet sind.

DIESE SOFTWARE WIRD VON DEN URHEBERRECHTSINHABERN UND DEREN PARTNERN OHNE GEWÄHR ZUR VERFÜGUNG GESTELLT UND JEDWEDE AUSDRÜCKLICHE ODER IMPLIZITE HAFTUNG WIE DIE HAFTUNG FÜR HANDELSÜBLICHE QUALITÄT UND DIE EIGNUNG FÜR EINEN BESTIMMTEN ZWECK WERDEN AUSGESCHLOSSEN. UNTER KEINEN UMSTÄNDEN HAFTEN DIE FOUNDATION ODER DEREN PARTNER FÜR DIREKTE, INDIREKTE, SPEZIELLE, EXEMPLARISCHE, NEBEN- ODER FOLGESCHÄDEN IRGENDWELCHER ART (U. A. BESCHAFFUNG VON ERSATZARTIKELN ODER -SERVICES, NUTZUNGS-AUSFALL, DATENVERLUST, ENTGANGENEN GEWINN ODER UNTERBRECHUNG DER GESCHÄFTSTÄTIGKEIT), UNABHÄNGIG VON DEREN URSACHE UND VON JEDER HAFTUNGSTHEORIE, OB AUF EINEM VERTRAG ODER GEFÄHRDUNGSHAFTUNG ODER EINER UNERLAUBTEN HANDLUNG (U. A. FAHRLÄSSIGKEIT) BERUHEND, DIE IN IRGENDWEISE AUS DER VERWENDUNG DIESER SOFTWARE ENTSTEHEN, AUCH WENN SIE VON DER MÖGLICHKEIT SOLCHER SCHÄDEN IN KENNTNIS GESETZT WURDEN.

---

## Störungsbehebung

Anhand der folgenden Checkliste können Sie die meisten Probleme, die möglicherweise an Ihrem Gerät auftreten, selbst beheben.

Bevor Sie die folgende Checkliste durchgehen, überprüfen Sie bitte zunächst, ob Sie das Gerät richtig angeschlossen und bedient haben.

Einzelheiten zum Gebrauch der Sicherung und zum Ausbauen des Geräts aus dem Armaturenbrett finden Sie unter „Anschluss/Installation“ (Seite 42).

Wenn das Problem sich nicht beheben lässt, besuchen Sie die Support-Website, die auf der hinteren Umschlagseite angegeben ist.

---

### Allgemeines

#### Das Gerät schaltet sich bei Wiedergabe mit hoher Lautstärke aus.

- Das Gerät wird über die Stromversorgungsleitung des Fahrzeugs möglicherweise nicht ausreichend mit Strom versorgt.
  - Überprüfen Sie den Stromanschluss. Wenn am Stromanschluss kein Problem vorliegt, schließen Sie das Gerät direkt an die Batterie an. Wenn sich das Problem damit nicht beheben lässt, wenden Sie sich bitte an den nächsten Händler.

---

#### Es ist gar kein Ton zu hören oder der Ton ist zu leise.

- Der Fader-Regler [FADER] ist nicht für ein 2-Lautsprecher-System eingestellt.
- Die Lautstärke dieses Geräts und/oder des verbundenen Geräts ist sehr niedrig.
  - Erhöhen Sie die Lautstärke dieses Geräts und des verbundenen Geräts.

---

#### Kein Signalton ertönt.

- Ein gesondert erhältlicher Endverstärker ist angeschlossen und Sie verwenden nicht den integrierten Verstärker.

---

#### Der Speicherinhalt wurde gelöscht.

- Die Rücksetztaste wurde gedrückt.
  - Speichern Sie die Einstellungen erneut.
- Das Stromversorgungskabel wurde gelöst, die Verbindung zur Batterie besteht nicht mehr oder das Kabel bzw. die Batterie ist falsch angeschlossen.

---

#### Gespeicherte Sender und die korrekte Uhrzeit werden gelöscht.

#### Die Sicherung ist durchgebrannt.

#### Störgeräusche sind zu hören, wenn der Zündschlüssel gedreht wird.

- Die Leitungen sind nicht korrekt an den Stromanschluss für Zubehörgeräte am Fahrzeug angeschlossen.

---

#### Das Gerät wechselt während der Wiedergabe bzw. des Radioempfangs in den Demo-Modus.

- Wenn [DEMO-ON] eingestellt ist und 5 Minuten lang keine Funktion ausgeführt wird, wechselt das Gerät in den Demo-Modus.
  - Stellen Sie [DEMO-OFF] ein (Seite 23).

---

#### Die Anzeige wird ausgeblendet bzw. erscheint nicht im Display.

- Der Dimmer ist auf [DIM-ON] eingestellt (Seite 27).
- Die Anzeige wird ausgeblendet, wenn Sie OFF gedrückt halten.
  - Drücken Sie OFF am Gerät erneut, bis die Anzeige eingeblendet wird.
- Die Anschlüsse sind verschmutzt (Seite 31).

---

#### Das Display bzw. die Beleuchtung blinkt.

- Das Gerät wird nicht ausreichend mit Strom versorgt.
  - Überprüfen Sie, ob die Autobatterie das Gerät mit ausreichend Strom versorgt. (Die Betriebsspannung beträgt 12 V Gleichstrom.)

---

**Die Funktionstasten funktionieren nicht.  
Die CD lässt sich nicht auswerfen.**

- Die Verbindung wurde nicht richtig hergestellt.
  - Prüfen Sie die Verbindung dieses Geräts. Wenn das Problem weiterhin besteht, drücken Sie die Rücksetztaste (Seite 8). Der Speicherinhalt wird gelöscht. Setzen Sie das Gerät aus Sicherheitsgründen nicht beim Fahren zurück.

## Radioempfang

**Sender lassen sich nicht empfangen.  
Der Ton ist stark gestört.**

- Die Verbindung wurde nicht richtig hergestellt.
  - Prüfen Sie die Verbindung der Autoantenne.
  - Wenn die Motorantenne nicht automatisch ausgefahren wird, prüfen Sie die Verbindung der Motorantennen-Steuerverleitung.

---

**Gespeicherte Sender lassen sich nicht einstellen.**

- Das Sendesignal ist zu schwach.

---

**In FM3 kann zwischen 65 MHz und 74 MHz kein Sender eingestellt werden.**

- [AREA] ist auf [EUROPE] gesetzt.
  - Setzen Sie [AREA] auf [RUSSIA] (Seite 23).

## RDS

**RDS-Dienste können nicht empfangen werden (wenn [AREA] auf [RUSSIA] gesetzt ist).**

- FM3 ist ausgewählt.
  - Wählen Sie FM1 oder FM2 aus.
- RDS-Dienste stehen in der aktuellen Region nicht zur Verfügung.

---

**Der Sendersuchlauf (SEEK) startet nach ein paar Sekunden Radioempfang.**

- Der Sender ist kein Verkehrsfunksender (TP) oder die Sendesignale sind zu schwach.
  - Deaktivieren Sie TA (Seite 14).

---

**Es sind keine Verkehrsdurchsagen zu hören.**

- Aktivieren Sie TA (Seite 14).
- Der Sender sendet keine Verkehrsdurchsagen, obwohl es sich um einen Verkehrsfunksender (TP) handelt.
  - Stellen Sie einen anderen Sender ein.

---

**Bei der PTY-Funktion wird [- - - - -] angezeigt.**

- Der aktuelle Sender ist kein RDS-Sender.
- Es wurden keine RDS-Daten empfangen.
- Der Sender gibt den Programmtyp nicht an.

---

**Der Programm dienename blinkt.**

- Für den aktuellen Sender gibt es keine Alternativfrequenz.
  - Drücken Sie ◀◀/▶▶ (SEEK -/+), solange der Programm dienename blinkt. [PI SEEK] wird angezeigt und das Gerät beginnt dann mit der Suche nach einer Frequenz mit denselben PI-Daten (Programm kennung).

## CD-Wiedergabe

**Die CD lässt sich nicht abspielen.**

- Die CD ist beschädigt oder verschmutzt.
- Die CD-R/CD-RW ist nicht als Audio-CD konzipiert (Seite 30).

---

**MP3-/WMA-/AAC-Dateien können nicht wiedergegeben werden.**

- Die Disc ist nicht mit dem MP3-/WMA-/AAC-Format bzw. der Version kompatibel. Einzelheiten zu abspielbaren CDs und den Formaten finden Sie auf der Support-Website, die auf der hinteren Umschlagseite angegeben ist.

---

**Es dauert länger, bis die Wiedergabe von MP3-/WMA-/AAC-Dateien beginnt.**

- Bei folgenden CDs dauert es länger, bis die Wiedergabe beginnt:
  - CDs mit einer komplizierten Datei-/Ordnerstruktur.
  - Multisession-CDs.
  - CDs, zu denen noch Daten hinzugefügt werden können.

---

**Tonsprünge treten auf.**

- Die CD ist beschädigt oder verschmutzt.

## Wiedergabe mit einem USB-Gerät

**Sie können über einen USB-Hub nichts wiedergeben lassen.**

→ Dieses Gerät kann keine USB-Geräte erkennen, die über einen USB-Hub angeschlossen sind.

**Es dauert länger, bis an einem USB-Gerät die Wiedergabe beginnt.**

→ Die Dateien auf dem USB-Gerät befinden sich in einer komplizierten Datei-/ Ordnerstruktur.

**Der Ton setzt aus.**

- Bei einer hohen Bitrate kommt es möglicherweise zu Tonaussetzern.
- DRM-Dateien (digitale Rechteverwaltung) können in manchen Fällen unter Umständen nicht wiedergegeben werden.

**Die Audiodatei kann nicht wiedergegeben werden.**

→ USB-Geräte, die mit einem anderen Dateisystem als FAT16 oder FAT32 formatiert wurden, werden nicht unterstützt.\*

\* Dieses Gerät unterstützt FAT16 und FAT32, aber möglicherweise unterstützen nicht alle USB-Geräte diese FAT-Systeme. Einzelheiten dazu finden Sie in der Bedienungsanleitung zum USB-Gerät oder wenden Sie sich an den Hersteller.

**Funktionen zum Überspringen eines Albums bzw. von Elementen (Sprung-Modus) und Suchen nach einem Titel anhand seines Namens (Quick-BrowZer) können nicht ausgeführt werden.**

- Diese Funktionen können nicht ausgeführt werden, wenn ein USB-Gerät im Android-Modus oder ein iPod angeschlossen ist.
  - Setzen Sie [USB MODE] auf [MSC/MTP] (Seite 24).
  - Trennen Sie den iPod von diesem Gerät.
- Der USB-Modus des anderen Geräts ist nicht auf den richtigen Modus eingestellt.
  - Stellen Sie sicher, dass am anderen Gerät der MSC/MTP-Modus als USB-Modus eingestellt ist.

**Während der Wiedergabe im Android-Modus kann kein Ton ausgegeben werden.**

- Während sich das Gerät im Android-Modus befindet, wird der Ton nur über das Android-Smartphone ausgegeben.
  - Überprüfen Sie den Status der Anwendung für die Audiowiedergabe auf dem Android-Smartphone.
  - Je nach dem Android-Smartphone erfolgt die Wiedergabe möglicherweise nicht einwandfrei.

## NFC-Funktion

**Die Sofortverbindung (NFC) ist nicht möglich.**

- Das Smartphone reagiert nicht, wenn die Geräte aneinandergelassen werden.
  - Vergewissern Sie sich, dass die NFC-Funktion am Smartphone eingeschaltet ist.
  - Halten Sie den Bereich mit dem N-Zeichen des Smartphones näher an den Bereich mit dem N-Zeichen an diesem Gerät.
  - Wenn sich das Smartphone in einem Etui befindet, nehmen Sie es heraus.
- Die NFC-Empfangsempfindlichkeit hängt vom Gerät ab.
  - Wenn die Sofortverbindung mit dem Smartphone mehrere Male fehlschlägt, stellen Sie die BLUETOOTH-Verbindung manuell her.

## BLUETOOTH-Funktion

**Das zu verbindende Gerät kann dieses Gerät nicht erkennen.**

- Schalten Sie dieses Gerät in den Bereitschaftsmodus für das Pairing, bevor Sie das Pairing vornehmen.
- Während eine Verbindung zu zwei BLUETOOTH-Geräten besteht, kann dieses Gerät von keinem weiteren Gerät erkannt werden.
  - Trennen Sie eine der Verbindungen und lassen Sie dann vom anderen Gerät aus nach diesem Gerät suchen.
- Schalten Sie die BLUETOOTH-Signalausgabe ein, wenn das Pairing bereits erfolgt ist (Seite 11).



---

**Es kann keine Verbindung hergestellt werden.**

- Die Verbindungsherstellung kann nur von einem Gerät aus gesteuert werden (diesem Gerät oder dem BLUETOOTH-Gerät), aber nicht von beiden Geräten aus.
  - Stellen Sie von einem BLUETOOTH-Gerät aus eine Verbindung zu diesem Gerät her oder umgekehrt.

---

**Der Name des erkannten Geräts wird nicht angezeigt.**

- Je nach dem Status des anderen Geräts wird der Name möglicherweise nicht angezeigt.

---

**Es ist kein Rufzeichen zu hören.**

- Stellen Sie, wenn ein Anruf eingeht, die Lautstärke durch Drehen des Steuerreglers ein.
  - Setzen Sie [RINGTONE] auf [1] (Seite 28).
- Die Frontlautsprecher sind nicht an dieses Gerät angeschlossen.
  - Schließen Sie die Frontlautsprecher an dieses Gerät an. Das Rufzeichen wird nur über die Frontlautsprecher ausgegeben.

---

**Die Stimme des Gesprächsteilnehmers ist nicht zu hören.**

- Die Frontlautsprecher sind nicht an dieses Gerät angeschlossen.
  - Schließen Sie die Frontlautsprecher an dieses Gerät an. Die Stimme des Gesprächsteilnehmers wird nur über die Frontlautsprecher ausgegeben.

---

**Ihr Gesprächspartner teilt Ihnen mit, dass die Lautstärke zu hoch oder zu niedrig ist.**

- Verringern oder erhöhen Sie die Lautstärke, indem Sie die Mikrofonverstärkung einstellen (Seite 19).

---

**Bei Telefongesprächen ist ein Echo oder Rauschen zu hören.**

- Verringern Sie die Lautstärke.
- Setzen Sie den EC/NC-Modus auf [EC/NC-1] oder [EC/NC-2] (Seite 20).
- Wenn Umgebungsgeräusche das Telefongespräch überlagern, versuchen Sie, diese Geräusche zu reduzieren. Beispiel: Wenn das Fenster geöffnet ist und Straßenlärm usw. hereindringt, schließen Sie das Fenster. Wenn eine Klimaanlage laut ist, drehen Sie diese herunter.

---

**Es besteht keine Verbindung zum Telefon.**

- Während der BLUETOOTH-Audiowiedergabe lässt sich auch durch Drücken von CALL keine Verbindung zum Mobiltelefon herstellen.
  - Stellen Sie die Verbindung vom Mobiltelefon aus her.

---

**Die Tonqualität beim Telefonieren ist nicht gut.**

- Die Tonqualität beim Telefonieren hängt von den Empfangsbedingungen des Mobiltelefons ab.
  - Fahren Sie bei schlechtem Empfang mit dem Auto an eine Stelle, an der der Empfang für das Mobiltelefon besser ist.

---

**Die Lautstärke des verbundenen Audiogeräts ist zu niedrig (hoch).**

- Der Lautstärkepegel variiert je nach Audiogerät.
  - Stellen Sie am verbundenen Audiogerät oder an diesem Gerät die Lautstärke ein (Seite 27).

---

**Der Ton setzt während der Wiedergabe mit einem BLUETOOTH-Audiogerät aus.**

- Verringern Sie den Abstand zwischen diesem Gerät und dem BLUETOOTH-Audiogerät.
- Wenn sich das BLUETOOTH-Audiogerät in einem Etui befindet, das die Signalübertragung stört, nehmen Sie das Audiogerät während des Betriebs aus dem Etui.

- In der Nähe werden einige BLUETOOTH- oder andere Geräte verwendet, die Funkwellen ausstrahlen.
  - Schalten Sie die anderen Geräte aus.
  - Erhöhen Sie den Abstand zu den anderen Geräten.
- Der Wiedergabeton setzt kurz aus, wenn die Verbindung zwischen diesem Gerät und dem Mobiltelefon hergestellt wird. Dies ist keine Fehlfunktion.

---

#### **Das verbundene BLUETOOTH-Audiogerät lässt sich nicht steuern.**

- Überprüfen Sie, ob das verbundene BLUETOOTH-Audiogerät das Profil AVRCP unterstützt.

---

#### **Einige Funktionen stehen nicht zur Verfügung.**

- Vergewissern Sie sich, dass das verbundene Gerät die betreffenden Funktionen unterstützt.

---

#### **Ein Anruf wird unbeabsichtigt entgegengenommen.**

- Das verbundene Telefon ist so eingestellt, dass Anrufe automatisch entgegengenommen werden.

---

#### **Das Pairing ist aufgrund einer Zeitüberschreitung fehlgeschlagen.**

- Je nach dem verbundenen Gerät ist das Zeitlimit für das Pairing sehr kurz.
  - Versuchen Sie, das Pairing in der vorgegebenen Zeit abzuschließen.

---

#### **Pairing nicht möglich.**

- Nach dem Initialisieren dieses Geräts kann möglicherweise kein Pairing zwischen diesem und einem anderen BLUETOOTH-Gerät ausgeführt werden, wenn sich die Pairing-Informationen dieses Geräts auf dem BLUETOOTH-Gerät befinden. Löschen Sie in diesem Fall die Pairing-Informationen dieses Geräts vom BLUETOOTH-Gerät und führen Sie das Pairing dann erneut durch.

---

#### **Die BLUETOOTH-Funktion lässt sich nicht verwenden.**

- Schalten Sie das Gerät aus, indem Sie OFF mehr als 2 Sekunden lang drücken, und schalten Sie das Gerät dann wieder ein.

---

#### **Bei einem Anruf über die Freisprecheinrichtung wird über die Lautsprecher des Fahrzeugs kein Ton ausgegeben.**

- Wenn der Ton über das Mobiltelefon ausgegeben wird, stellen Sie dieses so ein, dass der Ton über die Lautsprecher des Fahrzeugs ausgegeben wird.

---

#### **Siri Eyes Free ist nicht aktiviert.**

- Registrieren Sie ein iPhone, das Siri Eyes Free unterstützt, zur freihändigen Verwendung.
- Aktivieren Sie die Siri-Funktion am iPhone.
- Trennen Sie die BLUETOOTH-Verbindung zwischen dem iPhone und diesem Gerät und stellen Sie sie wieder her.

---

### **Sony | Music Center-Bedienung**

---

#### **Der Name der Anwendung entspricht nicht der tatsächlichen Anwendung in „Sony | Music Center“.**

- Starten Sie die Anwendung von der Anwendung „Sony | Music Center“ aus erneut.

---

#### **Beim Ausführen der Anwendung „Sony | Music Center“ über BLUETOOTH wechselt das Display automatisch zu [BT AUDIO].**

- Die Anwendung „Sony | Music Center“ oder die BLUETOOTH-Funktion ist fehlgeschlagen.
- Führen Sie die Anwendung erneut aus.

---

#### **Die Verbindung zur Anwendung „Sony | Music Center“ wird automatisch getrennt, wenn das Display zu [IPD] wechselt.**

- Die Anwendung „Sony | Music Center“ auf dem iPhone/iPod unterstützt die iPod-Wiedergabe nicht.
  - Wechseln Sie am Gerät zu einer anderen Tonquelle als [IPD] und stellen Sie die Verbindung zu „Sony | Music Center“ her (Seite 20).

---

**Die Verbindung zu „Sony | Music Center“ wird automatisch getrennt, wenn der USB-Modus des Geräts in [ANDROID] geändert wird.**

- Das Android-Smartphone unterstützt die Wiedergabe im Android-Modus nicht.
  - Setzen Sie den USB-Modus des Geräts auf [MSC/MTP] und stellen Sie die Verbindung zu „Sony | Music Center“ her (Seite 20).

---

## Meldungen

Eine der folgenden Meldungen erscheint oder blinkt möglicherweise während des Betriebs.

---

### INVALID

- Die ausgewählte Funktion ist möglicherweise nicht zulässig.
- [USB MODE] kann während der iPod-Wiedergabe nicht geändert werden.

---

**OUTPUT ERROR:** Es kann eine interne Fehlfunktion vorliegen.

- Überprüfen Sie die Verbindungen. Wenn die Fehlermeldung weiterhin im Display angezeigt wird, wenden Sie sich an den nächsten Sony-Händler.

---

**READ:** Informationen werden eingelesen.

- Bitte warten Sie, bis das Einlesen abgeschlossen ist. Die Wiedergabe beginnt danach automatisch. Dieser Vorgang kann je nach Dateistruktur einige Zeit in Anspruch nehmen.

---

**TEMP CAUTION:** Die Temperaturschutzschaltung spricht an.

- Verringern Sie die Lautstärke.

---

**– (Unterstrich):** Das Zeichen lässt sich nicht anzeigen.

---

## Bei der CD-Wiedergabe:

---

**CD ERROR:** Die Disc kann nicht wiedergegeben werden. Die Disc wird automatisch ausgeworfen.

- Reinigen Sie die Disc, setzen Sie sie korrekt ein und vergewissern Sie sich, dass sie nicht leer oder beschädigt ist.

---

**CD NO DISC:** Es ist keine Disc eingelegt.

- Legen Sie eine Disc ein, auf der sich abspielbare Dateien befinden (Seite 31).

---

**CD NO MUSIC:** Es gibt keine abspielbare Datei. Die Disc wird automatisch ausgeworfen.

- Legen Sie eine Disc ein, auf der sich abspielbare Dateien befinden (Seite 31).

---

**CD PUSH EJT:** Die Disc lässt sich nicht ordnungsgemäß auswerfen.

- Drücken Sie ▲ (Auswerfen).

---

**LLLL oder 𐤀𐤀𐤀𐤀:** Sie sind am Anfang bzw. Ende der Disc angelangt.

---

## Bei der Wiedergabe mit einem USB-Gerät:

---

**HUB NO SUPRT:** USB-Hubs werden nicht unterstützt.

---

**IPD STOP:** Die iPod-Wiedergabe ist am Ende angelangt.

- Starten Sie am iPod/iPhone die Wiedergabe.

---

### NOT SUPPORT - ANDROID MODE

- [USB MODE] ist auf [ANDROID] gesetzt und ein an dieses Gerät angeschlossenes USB-Gerät unterstützt AOA (Android Open Accessory) 2.0 nicht.
  - Setzen Sie [USB MODE] auf [MSC/MTP] (Seite 24).

---

**USB ERROR:** Die Wiedergabe mit dem USB-Gerät ist nicht möglich.

- Schließen Sie das USB-Gerät erneut an.

---

**USB NO DEV:** Es ist kein USB-Gerät angeschlossen bzw. es wird nicht erkannt.  
→ Vergewissern Sie sich, dass das USB-Gerät bzw. das USB-Kabel fest angeschlossen ist.

---

**USB NO MUSIC:** Es gibt keine abspielbare Datei.  
→ Schließen Sie ein USB-Gerät an, auf dem sich abspielbare Dateien befinden (Seite 31).

---

**USB NO SUPRT:** Das USB-Gerät wird nicht unterstützt.  
→ Einzelheiten zur Kompatibilität Ihres USB-Geräts finden Sie auf der Support-Website, die auf der hinteren Umschlagseite angegeben ist.

---

**USB OVERLOAD:** Das USB-Gerät ist überlastet.  
→ Trennen Sie das USB-Gerät von diesem Gerät und wählen Sie mit SRC eine andere Tonquelle aus.  
→ Am USB-Gerät liegt ein Fehler vor oder ein nicht unterstütztes Gerät ist angeschlossen.

## Beim RDS-Betrieb:

---

**NO AF:** Es gibt keine Alternativfrequenzen.  
→ Drücken Sie **◀◀/▶▶** (SEEK -/+), solange der Programmdienstname blinkt. Das Gerät beginnt dann mit der Suche nach einer Frequenz mit denselben PI-Daten (Programmkennung). [PI SEEK] wird angezeigt.

---

**NO PI:** Keine Programmkennung. Der ausgewählte Sender verfügt nicht über PI-Daten (Programmkennung).  
→ Wählen Sie einen anderen Sender aus.

---

**NO TP:** Es gibt keine Verkehrsfunksender.  
→ Das Gerät sucht weiter nach verfügbaren Verkehrsfunksendern (TP).

## BLUETOOTH-Funktion:

---

**BTA NO DEV:** Es ist kein BLUETOOTH-Gerät angeschlossen bzw. es wird nicht erkannt.  
→ Stellen Sie sicher, dass das BLUETOOTH-Gerät richtig verbunden ist oder die BLUETOOTH-Verbindung mit dem BLUETOOTH-Gerät hergestellt wird.

---

**ERROR:** Die ausgewählte Funktion konnte nicht ausgeführt werden.  
→ Warten Sie eine Weile und versuchen Sie es dann erneut.

---

**NO DEVICE:** Es besteht keine Verbindung zu dem BLUETOOTH-Gerät, das HFP (Handsfree Profile) unterstützt, oder es wird nicht erkannt.  
→ Vergewissern Sie sich, dass das BLUETOOTH-Gerät richtig verbunden ist oder dass eine HFP-Verbindung mit dem BLUETOOTH-Gerät besteht.

---

**NO SUPPORT:** Die ausgewählte Funktion ist nicht zulässig oder wird nicht unterstützt.  
→ Stellen Sie sicher, dass das BLUETOOTH-Gerät HFP (Handsfree Profile) unterstützt.

---

**UNKNOWN:** Ein Name oder eine Telefonnummer kann nicht angezeigt werden.

---

**WITHHELD:** Die Telefonnummer wird vom Anrufer unterdrückt.

## Sony | Music Center-Bedienung:

---

**APP -----:** Eine Verbindung mit der Anwendung wurde nicht hergestellt.  
→ Stellen Sie die „Sony | Music Center“-Verbindung erneut her (Seite 20).

---

**APP DISCNCT:** Es besteht keine Verbindung zur Anwendung.  
→ Stellen Sie die „Sony | Music Center“-Verbindung her (Seite 20).

---

**APP DISPLAY:** In der Anwendung ist eine Bildschirmeinstellanzeige geöffnet.  
→ Schließen Sie die Bildschirmeinstellanzeige der Anwendung, um die Tastenfunktion zu aktivieren.

---

**APP LIST:** Die Inhaltsliste der CD bzw. des USB-Geräts/iPod ist geöffnet.

- Schließen Sie die Liste, um die Tastenfunktion zu aktivieren.

---

**APP MENU:** In der Anwendung ist eine Einstellanzeige geöffnet.

- Schließen Sie die Einstellanzeige der Anwendung, um die Tastenfunktion zu aktivieren.

---

**APP NO DEV:** Es wurde keine Verbindung zum Gerät mit der installierten Anwendung hergestellt bzw. das Gerät wird nicht erkannt.

- Stellen Sie eine BLUETOOTH-Verbindung her und stellen Sie erneut die Verbindung zu „Sony | Music Center“ her (Seite 20).

---

**APP SOUND:** In der Anwendung ist eine Klangeinstellanzeige geöffnet.

- Schließen Sie die Klangeinstellanzeige der Anwendung, um die Tastenfunktion zu aktivieren.

---

**OPEN APP:** Die Anwendung „Sony | Music Center“ wird nicht ausgeführt.

- Starten Sie die Anwendung.

## Beim Verwenden der Lenkradfernbedienung:

---

**ERROR:** Beim Registrieren der Funktion ist ein Fehler aufgetreten.

- Starten Sie die Registrierung ab der Funktion neu, bei der der Fehler auftrat (Seite 24).

---

**TIMEOUT:** Das Registrieren der Funktion ist aufgrund einer Zeitüberschreitung fehlgeschlagen.

- Versuchen Sie, die Registrierung abzuschließen, solange [REGISTER] blinkt (etwa 6 Sekunden) (Seite 24).

## Beim Aktualisieren der Firmware:

---

**ERROR:** Die Aktualisierungsdatei ist nicht auf dem USB-Gerät gespeichert.

- Speichern Sie die Aktualisierungsdatei auf dem USB-Gerät und versuchen Sie es erneut (Seite 29).

---

**NO DEVICE:** Das USB-Gerät mit der Aktualisierungsdatei ist nicht angeschlossen bzw. wird nicht erkannt.

- Vergewissern Sie sich, dass das USB-Gerät fest angeschlossen ist.
- Lösen Sie das USB-Gerät und schließen Sie es wieder an.

---

**UPDATE ERROR - PRESS ENTER:** Die Firmware-Aktualisierung wurde nicht ordnungsgemäß abgeschlossen.

- Drücken Sie ENTER, um die Meldung auszublenden, und versuchen Sie es dann erneut.  
Stellen Sie den Zündschlüssel während der Aktualisierung nicht in die Position OFF und entfernen Sie auch nicht das USB-Gerät (Seite 29).

Wenn sich das Problem mit diesen Abhilfemaßnahmen nicht beheben lässt, wenden Sie sich an einen Sony-Händler. Wenn Sie das Gerät aufgrund einer Störung bei der CD-Wiedergabe zur Reparatur bringen, bringen Sie bitte auch die CD mit, die eingelegt war, als das Problem zum ersten Mal auftrat.

### Vorsichtsmaßnahmen

- **Schließen Sie alle Masseleitungen an einen gemeinsamen Massepunkt an.**
- Achten Sie darauf, dass die Leitungen nicht unter einer Schraube oder zwischen beweglichen Teilen, wie z. B. in einer Sitzschiene, eingeklemmt werden.
- Schalten Sie, bevor Sie irgendwelche Anschlüsse vornehmen, die Zündung des Fahrzeugs aus, um Kurzschlüsse zu vermeiden.
- Schließen Sie die Stromversorgungsleitung ⑥ an dieses Gerät und die Lautsprecher an, bevor Sie es an den Hilfsstromanschluss anschließen.
- Aus Sicherheitsgründen müssen alle losen, nicht angeschlossenen Leitungen mit Isolierband abgeklebt werden.

### Sicherheitsmaßnahmen

- Wählen Sie den Einbauort sorgfältig so aus, dass das Gerät beim Fahren nicht hinderlich ist.
- Installieren Sie das Gerät nicht an einer Stelle, an der es Staub, Schmutz, übermäßigen Erschütterungen oder hohen Temperaturen ausgesetzt ist, wie z.B. in direktem Sonnenlicht oder in der Nähe der Heizung.
- Verwenden Sie ausschließlich die mitgelieferten Montageteile. Nur mit diesen Teilen lässt sich das Gerät sicher montieren.

#### Hinweis zur Stromversorgungsleitung (gelb)

Wenn Sie dieses Gerät zusammen mit anderen Stereokomponenten anschließen, muss der Autostromkreis, an den die Geräte angeschlossen sind, einen höheren Ampere-Wert aufweisen als die Summe der Ampere-Werte der Sicherungen an den einzelnen Komponenten.

#### Einstellen des Montagewinkels

Achten Sie darauf, dass der Montagewinkel geringer ist als 45°.

## Teilleiste für die Installation

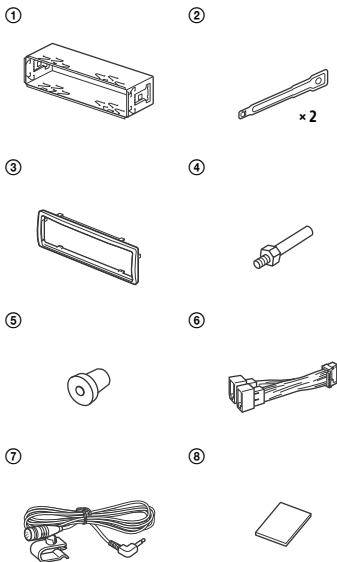

- In dieser Teilleiste ist nicht der gesamte Inhalt der Packung aufgeführt.
- Die Halterung ① und die Schutzumrandung ③ werden vor der Auslieferung am Gerät angebracht. Vor dem Montieren des Geräts entfernen Sie mit den Löseschlüsseln ② die Halterung ① vom Gerät. Erläuterungen dazu finden Sie unter „Abnehmen der Schutzumrandung und der Halterung“ (Seite 47).
- Bewahren Sie die Löseschlüssel ② zur späteren Verwendung auf. Sie benötigen sie auch, wenn Sie das Gerät aus dem Fahrzeug ausbauen wollen.

# Anschluss

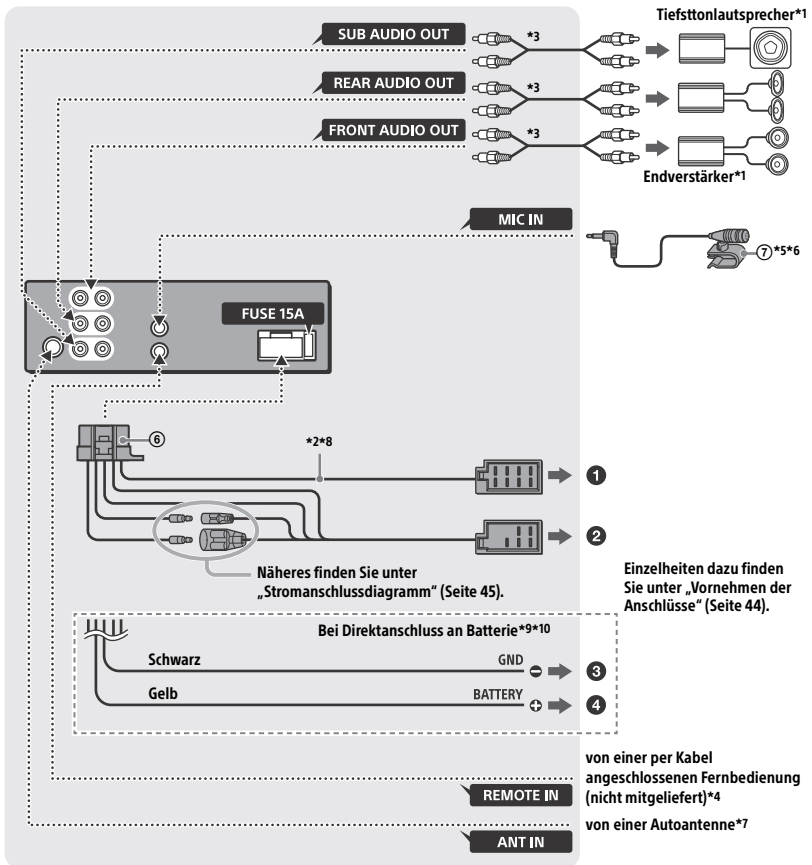

- \*1 Nicht mitgeliefert
- \*2 Lautsprecherimpedanz:  $4 \Omega - 8 \Omega \times 4$
- \*3 Cinchkabel (nicht mitgeliefert)
- \*4 Verwenden Sie je nach Fahrzeugtyp einen Adapter für eine per Kabel angeschlossene Fernbedienung (nicht mitgeliefert). Einzelheiten zum Verwenden der Kabelfernbedienung finden Sie unter „Verwenden der Kabelfernbedienung“ (Seite 46).
- \*5 Führen Sie das Mikrofoneingangskabel so, dass es beim Fahren nicht hinderlich ist, unabhängig davon, ob es gerade in Gebrauch ist oder nicht. Sichern Sie das Kabel mit einer Kabelklemme usw., falls es durch den Fußraum geführt werden müssen.
- \*6 Einzelheiten zum Installieren des Mikrofons finden Sie unter „Installieren des Mikrofons“ (Seite 46).
- \*7 Verwenden Sie je nach Fahrzeugtyp einen Adapter (nicht mitgeliefert), wenn der Antennenanschluss nicht passt.
- \*8 Verwenden Sie Lautsprecher mit einer Eingangskapazität von 50 W RMS-Leistung oder höher. Es empfiehlt sich, Breitbandlautsprecher der Serie XB von Sony zu verwenden.
- \*9 Wenn der Ampere-Wert der Sicherung im Fahrzeug 10 A beträgt, nehmen Sie den Stromanschluss direkt an der Batterie vor, um Kurzschlüsse zu vermeiden.
- \*10 Vor dem Anschluss müssen die gelbe und die schwarze Leitung des Stromanschlusses vorbereitet werden.

## Vornehmen der Anschlüsse

Wenn Sie eine Motorantenne ohne Relaiskästchen verwenden und dieses Gerät mit der mitgelieferten Stromversorgungsleitung ⑥ anschließen, kann die Antenne beschädigt werden.

### ① An den Lautsprecheranschluss des Fahrzeugs

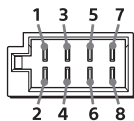

1	Hecklautsprecher (rechts)	⊕	Violett
2		⊖	Violett-schwarz gestreift
3	Frontlautsprecher (rechts)	⊕	Grau
4		⊖	Grau-schwarz gestreift

5	Frontlautsprecher	⊕	Weiß
6	(links)	⊖	Weiß-schwarz gestreift
7	Hecklautsprecher	⊕	Grün
8	(links)	⊖	Grün-schwarz gestreift

### ② An den Stromanschluss des Fahrzeugs

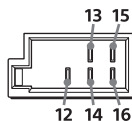

12	Kontinuierliche Stromversorgung	Gelb
13	Steuerung für Motorantenne/ Endverstärker (REM OUT)	Blau-weiß gestreift
14	Geschaltete Stromversorgung für die Beleuchtung	Orange-weiß gestreift
15	Geschaltete Stromversorgung	Rot
16	Masse	Schwarz

### Bei Direktanschluss an Batterie

Wenn der Ampere-Wert der Sicherung im Fahrzeug 10 A beträgt, nehmen Sie den Stromanschluss direkt an der Batterie vor, um Kurzschlüsse zu vermeiden.

### ③ an ein Metallteil des Autos

### ④ an den Pluspol der Batterie

#### Hinweise

- Bei Anschluss an die Stromversorgungsleitung des Fahrzeugs wird das Gerät möglicherweise nicht ausreichend mit Strom versorgt, so dass es nicht seine volle Leistung bringt. Schließen Sie das Gerät in diesem Fall direkt an die Batterie an.
- Alle Stromversorgungsleitungen, die an den positiven Pol der Batterie angeschlossen sind, müssen innerhalb eines Abstands von 450 mm vom Batteriepol mit einer Sicherung versehen sein, und zwar bevor sie einen Metallgegenstand berühren.
- Vergewissern Sie sich, dass die Kabel der Autobatterie, die an das Auto angeschlossen sind (Karosserieerde)\*, mindestens so stark sind wie die Hauptstromversorgungsleitung, die an die Batterie und das Hauptgerät angeschlossen ist.



- Bei Betrieb mit voller Leistung liegt eine Stromstärke von über 15 A im System an. Achten Sie deshalb darauf, dass die an den +12-V-Anschluss bzw. Masseanschluss (GND) dieses Geräts angeschlossenen Stromversorgungsleitungen mindestens 14 Gauge (AWG-14) aufweisen oder eine Schnittfläche von mehr als 2 mm<sup>2</sup> haben.

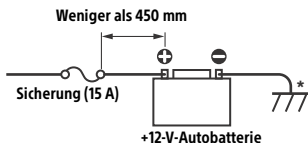

Sollten beim Anschluss Probleme auftreten oder sollten Sie Fragen haben, wenden Sie sich bitte an Ihren Händler.

## Einfaches Anschließen eines Tiefsttonlautsprechers

Sie können einen Tiefsttonlautsprecher ohne Endverstärker installieren, indem Sie ihn einfach an das Hecklautsprecherkabel anschließen.

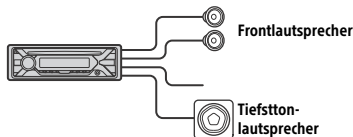

### Hinweise

- Die Hecklautsprecherkabel müssen vorbereitet werden.
- Verwenden Sie einen Tiefsttonlautsprecher mit einer Impedanz zwischen 4 Ω und 8 Ω und mit ausreichender Belastbarkeit, um Schäden zu vermeiden.

## Anschluss für Stromversorgung des Speichers

Wenn die gelbe Stromversorgungsleitung angeschlossen ist, wird der Speicher stets (auch bei ausgeschalteter Zündung) mit Strom versorgt.

## Lautsprecheranschluss

- Schalten Sie das Gerät vor dem Anschließen der Lautsprecher aus.
- Verwenden Sie Lautsprecher mit einer Impedanz zwischen 4 Ω und 8 Ω und mit ausreichender Belastbarkeit, um Schäden zu vermeiden.

## Stromanschlussdiagramm

Stellen Sie die Position des Hilfsstromanschlusses bei Ihrem Fahrzeug fest und nehmen Sie die Anschlüsse entsprechend dem Fahrzeug richtig vor.

### Hilfsstromanschluss

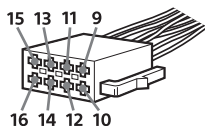

### Normaler Anschluss

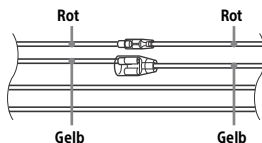

12	Kontinuierliche Stromversorgung	Gelb
15	Geschaltete Stromversorgung	Rot

### Wenn die Position der roten und gelben Leitung vertauscht ist

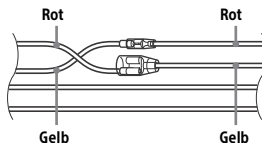

12	Geschaltete Stromversorgung	Gelb
15	Kontinuierliche Stromversorgung	Rot

## Bei einem Fahrzeug mit Zündschloss ohne Zubehörposition ACC oder I

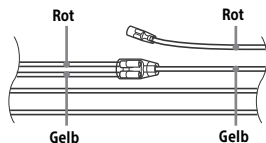

Stellen Sie die Anschlüsse her, schließen Sie die geschalteten Stromversorgungsleitungen richtig an und verbinden Sie dann das Gerät mit der Stromversorgung des Fahrzeugs. Sollten beim Anschließen des Geräts Probleme auftreten oder sollten Sie Fragen haben, auf die in dieser Anleitung nicht eingegangen wird, wenden Sie sich bitte an den Fahrzeughändler.

## Installieren des Mikrofons

Damit bei Freisprechanrufen Ihre Stimme übertragen werden kann, müssen Sie das Mikrofon ⑦ installieren.

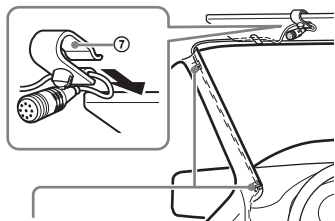

Clip (nicht mitgeliefert)

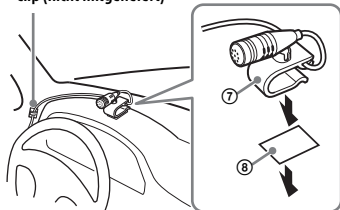

## Vorsichtsmaßnahmen

- Es ist sehr gefährlich, wenn sich das Kabel um die Lenksäule oder den Schalthebel wickelt. Achten Sie unbedingt darauf, dass das Kabel und andere Teile beim Fahren nicht hinderlich sind.
- Wenn Ihr Auto mit Airbags oder anderen Aufprallschutzsystemen ausgestattet ist, wenden Sie sich vor der Installation an den Händler, bei dem Sie dieses Gerät erworben haben, oder an den Autohändler.

## Hinweis

Reinigen Sie die Oberfläche des Armaturenbretts mit einem trockenen Tuch, bevor Sie das doppelseitige Klebeband ⑧ anbringen.

## Verwenden der Kabelfernbedienung

- 1 Zum Aktivieren der Kabelfernbedienung setzen Sie [STR CONTROL] unter [SET STEERING] auf [PRESET] (Seite 24).

# Installation

## Abnehmen der Schutzumrandung und der Halterung

Nehmen Sie vor dem Installieren des Geräts die Schutzumrandung ③ und die Halterung ① vom Gerät ab.

- 1 Fassen Sie die Schutzumrandung ③ mit den Fingern an den Seitenkanten und ziehen Sie sie heraus.

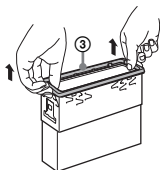

- 2 Führen Sie die beiden Löseschlüssel ② ein, bis sie mit einem Klicken einrasten. Ziehen Sie die Halterung ① nach unten und das Gerät zum Herausziehen nach oben.

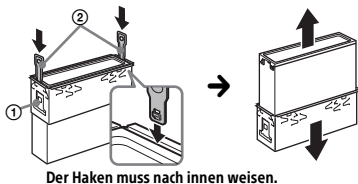

## Montieren des Geräts im Armaturenbrett

Vergewissern Sie sich vor der Montage, dass die Verriegelungen an beiden Seiten der Halterung ① um 2 mm nach innen gebogen sind.

### VORSICHT

Berühren Sie nicht die linke Seite des Geräts, wenn Sie es aus dem Armaturenbrett herausnehmen. Der Wärmeableiter auf der linken Seite des Geräts ist unmittelbar nach dem Gebrauch noch heiß.

- 1 Platzieren Sie die Halterung ① im Armaturenbrett und biegen Sie dann die Klammern nach außen, um einen sicheren Halt zu gewährleisten.

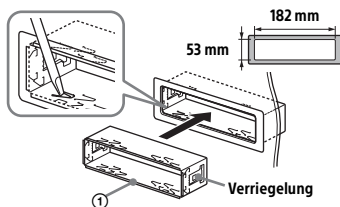

- 2 Montieren Sie das Gerät an der Halterung ① und bringen Sie dann die Schutzumrandung ③ an.

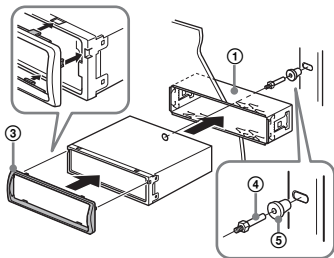

### Hinweise

- Wenn die Verriegelungen gerade oder nach außen gebogen sind, ist das Gerät nicht sicher installiert und kann herausrutschen.
- Achten Sie darauf, dass die 4 Verriegelungen an der Schutzumrandung ③ fest in den Kerben am Gerät sitzen.

## Abnehmen und Anbringen der Frontplatte

Erläuterungen dazu finden Sie unter „Abnehmen der Frontplatte“ (Seite 8).

## Zurücksetzen des Geräts

Erläuterungen dazu finden Sie unter „Zurücksetzen des Geräts“ (Seite 8).

## Austauschen der Sicherung

Wenn Sie eine Sicherung austauschen, achten Sie darauf, eine Ersatzsicherung mit dem gleichen Ampere-Wert wie die Originalsicherung zu verwenden. Dieser ist auf der Originalsicherung angegeben. Wenn die Sicherung durchbrennt, überprüfen Sie den Stromanschluss und tauschen die Sicherung aus. Brennt die neue Sicherung ebenfalls durch, kann eine interne Fehlfunktion vorliegen. Wenden Sie sich in einem solchen Fall an Ihren Sony-Händler.

Sicherung (15 A)

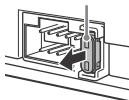



Pour votre sécurité, veuillez installer cet appareil dans le tableau de bord de la voiture en tenant compte du fait que le côté gauche de l'appareil chauffe en cours d'utilisation.

Pour de plus amples détails, reportez-vous à la section « Raccordement/Installation » (page 41).

Fabriqué en Thaïlande

Propriétés des diodes laser

- Durée d'émission : ininterrompue
- Puissance du laser : inférieure à 53,3  $\mu$ W (Cette puissance correspond à la valeur mesurée à une distance de 200 mm de la surface de la lentille de l'objectif du bloc de saisie optique avec une ouverture de 7 mm.)

La plaque signalétique reprenant la tension d'alimentation, etc. se trouve sur le dessous du châssis.



Le soussigné, Sony Corporation, déclare que cet équipement est conforme à la Directive 2014/53/UE.

Le texte complet de la déclaration UE de conformité est disponible à l'adresse internet suivante : <http://www.compliance.sony.de/>

Cet équipement est conçu pour être utilisé avec la/les version(s) logicielle(s) approuvée(s) qui sont mentionnées dans la déclaration UE de conformité.

La conformité aux exigences essentielles de la directive 2014/53/UE du logiciel chargé sur cet équipement a été vérifiée.

Version logicielle : 1\_

Vous pouvez vérifier la version logicielle dans l'élément de configuration du microprogramme du menu de configuration général.

## **Avis à l'attention des clients : les informations suivantes s'appliquent uniquement aux appareils vendus dans des pays qui appliquent les directives de l'Union Européenne**

Ce produit a été fabriqué par ou pour le compte de Sony Corporation.  
Importateur dans l'UE : Sony Europe Limited.  
Les questions basées sur la législation européenne pour l'importateur ou relatives à la conformité des produits doivent être adressées au mandataire : Sony Belgium, bijkantoor van Sony Europe Limited, Davincilaan 7-D1, 1935 Zaventem, Belgique.



**Elimination des piles et accumulateurs et des Equipements Electriques et Electroniques usages**  
(Applicable dans les pays de

**l'Union Européenne et aux autres pays européens disposant de systèmes de collecte sélective)**

Ce symbole apposé sur le produit, la pile ou l'accumulateur ou sur l'emballage, indique que le produit et les piles et accumulateurs fournis avec ce produit ne doivent pas être traités comme de simples déchets ménagers.

Sur certains types de piles, ce symbole apparaît parfois combiné avec un symbole chimique. Les symboles pour le mercure (Hg) ou le plomb (Pb) sont rajoutés lorsque ces piles contiennent plus de 0,0005% de mercure ou 0,004% de plomb.

En vous assurant que les produits, piles et accumulateurs sont mis au rebut de façon appropriée, vous participez activement à la prévention des conséquences négatives que leur mauvais traitement pourrait provoquer sur l'environnement et sur la santé humaine. Le recyclage des matériaux contribue par ailleurs à la préservation des ressources naturelles.

Pour les produits qui pour des raisons de sécurité, de performance ou d'intégrité de données nécessitent une connexion permanente à une pile ou à un accumulateur, il conviendra de vous rapprocher d'un Service Technique qualifié pour effectuer son remplacement.

En rapportant votre appareil électrique, les piles et accumulateurs en fin de vie à un point de collecte approprié vous assurez que le produit, la pile ou l'accumulateur incorporé sera traité correctement.

Pour tous les autres cas de figure et afin d'enlever les piles ou accumulateurs en toute sécurité de votre appareil, reportez-vous au manuel d'utilisation. Rapportez les piles et accumulateurs, et les équipements électriques et électroniques usagés au point de collecte approprié pour le recyclage.

Pour toute information complémentaire au sujet du recyclage de ce produit ou des piles et accumulateurs, vous pouvez contacter votre municipalité, votre déchetterie locale ou le point de vente où vous avez acheté ce produit.

## ATTENTION

La plage de fréquences suivante 65 – 74 MHz n'est pas affectée à la diffusion du son dans la table des affectations communes européennes et ne peut pas être utilisée en Europe.

### **Avertissement au cas où le contact de votre voiture ne dispose pas d'une position ACC**

Veillez à activer la fonction AUTO OFF (page 23). L'appareil s'éteint alors complètement et automatiquement à l'issue d'un délai défini une fois l'appareil mis hors tension, afin d'éviter que la batterie ne se décharge. Si vous n'activez pas la fonction AUTO OFF, appuyez sur OFF et maintenez enfoncé jusqu'à ce que l'affichage disparaisse chaque fois que vous coupez le contact.

## **Avis d'exclusion de responsabilité relatif aux services proposés par des tiers**

Les services proposés par des tiers peuvent être modifiés, suspendus ou clôturés sans avis préalable. Sony n'assume aucune responsabilité dans ce genre de situation.

## **Remarque importante**

### **Attention**

SONY NE PEUT ÊTRE, EN AUCUN CAS, TENU POUR RESPONSABLE D'UN QUELCONQUE DOMMAGE ACCIDENTEL, INDIRECT OU ACCESSOIRE, OU DE TOUT AUTRE DOMMAGE, Y COMPRIS, MAIS SANS S'Y LIMITER, LA PERTE DE BÉNÉFICES, DE REVENUS, DE DONNÉES, DE JOUISSANCE DU PRODUIT OU DE TOUT ÉQUIPEMENT ASSOCIÉ, SON INDISPONIBILITÉ, ET LE TEMPS PERDU PAR L'ACHETEUR, LIÉ À OU RÉSULTANT DE L'UTILISATION DE CE PRODUIT, DE SES COMPOSANTS MATÉRIELS ET/OU LOGICIELS.

Cher client, ce produit contient un émetteur radio.

Conformément au règlement UNECE n° 10, un fabricant automobile peut imposer certaines conditions particulières pour l'installation d'émetteurs radio dans ses véhicules.

Veillez vérifier le manuel d'utilisation de votre véhicule ou contactez le constructeur de votre véhicule ou votre concessionnaire, avant d'installer ce produit dans votre véhicule.

### **Appels d'urgence**

Le système BLUETOOTH mains libres embarqué et le dispositif électronique qui y est connecté fonctionnent grâce aux signaux radio, aux réseaux cellulaires et aux lignes terrestres, tout comme la fonction de programmation par l'utilisateur. La connexion n'est donc pas garantie en toutes circonstances.

Par conséquent, ne vous reposez pas uniquement sur un dispositif électronique pour vos communications importantes (tels que les appels médicaux d'urgence).

## **Communication par BLUETOOTH**

- Les micro-ondes émises par un dispositif BLUETOOTH peuvent perturber le fonctionnement des dispositifs médicaux électroniques. Dans les circonstances qui suivent, mettez cet appareil, ainsi que les autres dispositifs BLUETOOTH présents, hors tension, car ils peuvent provoquer un accident.
  - En présence d'un gaz inflammable, dans un hôpital, un train, un avion ou une station-service
  - À proximité de portes automatiques ou d'un système de détection d'incendie
- Cet appareil prend en charge les fonctionnalités conformes à la norme BLUETOOTH afin de fournir une connexion sécurisée lorsque la technologie sans fil BLUETOOTH est utilisée. Mais, en fonction de l'environnement, la sécurité peut ne pas être suffisante. Soyez donc prudent lorsque vous communiquez en utilisant la technologie sans fil BLUETOOTH.
- Nous n'assumons aucune responsabilité en cas de fuite d'informations au cours d'une communication BLUETOOTH.

Si vous avez des questions concernant cet appareil ou si vous rencontrez des problèmes qui ne sont pas abordés dans ce mode d'emploi, contactez votre revendeur Sony le plus proche.



---

## Table des matières

Emplacement des commandes.....	6
--------------------------------	---

---

### Préparation

Retrait de la façade avant .....	8
Réinitialisation de l'appareil .....	8
Réglage de l'horloge .....	9
Contrôle de la tension de la batterie .....	9
Préparation d'un périphérique BLUETOOTH.....	9
Connexion d'un périphérique USB .....	12
Connexion d'un autre périphérique audio portatif.....	12

---

### Utilisation de la radio

Utilisation de la radio .....	13
Utilisation du système RDS (Système de radiocommunication de données) ...	14

---

### Lecture

Lecture d'un disque .....	15
Lecture d'un périphérique USB .....	15
Lecture d'un périphérique BLUETOOTH.....	16
Recherche et lecture de plages.....	17

---

### Appel mains libres (via BLUETOOTH uniquement)

Recevoir un appel.....	18
Passer un appel .....	18
Opérations disponibles en cours d'appel.....	19

---

### Fonctions utiles

Sony   Music Center avec un iPhone/ smartphone Android .....	20
Utilisation de la reconnaissance vocale (smartphone Android uniquement) .....	21
Utilisation de Siri Eyes Free .....	21

---

### Réglages

Désactivation du mode DEMO .....	22
Réglages de base.....	22
Configuration générale (GENERAL).....	23
Configuration du son (SOUND).....	24
Configuration de l'affichage (DISPLAY) .....	26
Configuration de BLUETOOTH (BLUETOOTH) .....	27
Configuration de Sony   Music Center (SONY APP).....	28

---

### Informations complémentaires

Mise à jour du firmware.....	28
Précautions.....	28
Entretien .....	30
Spécifications .....	30
Dépannage.....	33
Messages .....	38

---

### Raccordement/Installation

Attention.....	41
Liste des pièces pour installation .....	41
Raccordement .....	42
Installation .....	45

# Emplacement des commandes

## Appareil principal

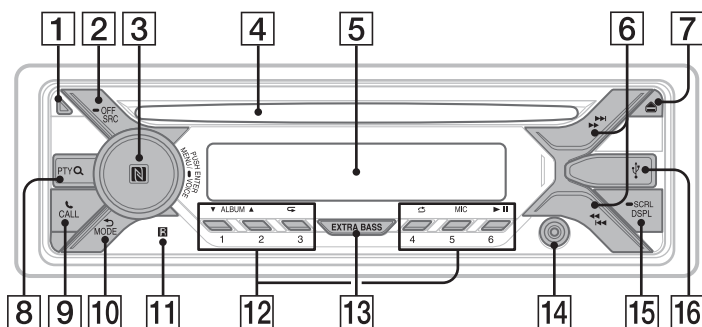

### Façade avant retirée (panneau interne)



#### 1 Touche de déverrouillage de la façade avant

#### 2 SRC (Source)

Permet de mettre l'appareil sous tension.  
Permet aussi de changer de source.

#### ● OFF

Maintenez enfoncé pendant 1 seconde pour désactiver la source et afficher l'horloge.

Maintenez enfoncé pendant plus de 2 secondes pour mettre l'appareil hors tension et pour faire disparaître l'affichage.

#### 3 Molette de réglage

Tournez cette commande pour régler le niveau du volume.

#### PUSH ENTER

Permet d'accéder à l'élément sélectionné.

Appuyez sur SRC, tournez puis appuyez pour modifier la source (délai de 2 secondes).

#### MENU

Permet d'ouvrir le menu de configuration.

#### ● VOICE (page 19, 21)

Appuyez et maintenez enfoncé pendant plus de 2 secondes pour activer la numérotation vocale, la reconnaissance vocale (smartphone Android™ uniquement) ou la fonction Siri (iPhone uniquement).

#### Rèpère en forme de lettre N

Touchez la molette de réglage avec le smartphone Android pour établir une connexion BLUETOOTH.

#### 4 Fente d'insertion des disques

#### 5 Fenêtre d'affichage

#### 6 <<</>>> (SEEK +/-)

Permettent de régler des stations automatiquement. Maintenez enfoncé pour rechercher une station manuellement.

#### <<</>>> (Précédent/Suivant)

#### <</> (Retour rapide/Avance rapide)

**7 ▲ (Éjection du disque)**

**8 PTY (Type d'émission)**  
Sélectionnez PTY dans RDS.

**Q (Recherche) (page 17)**

Permet d'accéder au mode de recherche pendant la lecture.  
(Non disponible quand un périphérique USB en mode Android ou un iPod est connecté.)

**9 CALL**

Permet d'accéder au menu des appels.  
Recevoir/mettre fin à un appel.  
Appuyez sur la touche et maintenez-la enfoncée pendant plus de 2 secondes pour sélectionner le signal BLUETOOTH.

**10 ↵ (Retour)**

Permet de revenir à l'affichage précédent.

**MODE (page 13, 19)**

**11 Récepteur de la télécommande**

**12 Touches numériques (1 à 6)**

Permettent de recevoir les stations radio mémorisées. Maintenez enfoncé pour mémoriser une station.

**ALBUM ▼/▲**

Permettent de sauter un album pour le périphérique audio. Maintenez enfoncé pour sauter des albums en continu.  
(Non disponible quand un périphérique USB en mode Android ou un iPod est connecté.)

**↻ (Répéter)**

(Non disponible quand un périphérique USB en mode Android est connecté.)

**↺ (Aléatoire)**

(Non disponible quand un périphérique USB en mode Android est connecté.)

**MIC (page 19)**

**▶|| (Lecture/pause)**

**13 EXTRA BASS**

Permet de renforcer les sons graves en synchronisation avec le niveau de volume. Appuyez pour modifier le réglage EXTRA BASS : [1], [2], [OFF].

**14 Prise d'entrée AUX**

**15 DSPL (Affichage)**

Appuyez pour changer les éléments d'affichage.

**➡ SCRL (Défilement)**

Maintenez enfoncé pour faire défiler un élément d'affichage.

**16 Port USB**

**17 RESET (panneau interne) (page 8)**

## Préparation

### Retrait de la façade avant

Vous pouvez retirer la façade avant de cet appareil pour le protéger du vol.

- 1 Appuyez sur OFF ① et maintenez enfoncé jusqu'à ce que l'appareil se mette hors tension, appuyez sur la touche de déverrouillage de la façade avant ②, puis tirez la façade avant vers vous pour la retirer.

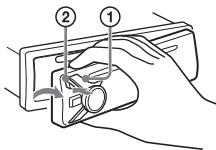

### Alarme d'avertissement

Si vous mettez la clé de contact en position OFF sans retirer la façade avant, l'alarme d'avertissement retentit pendant quelques secondes. L'alarme retentit uniquement lorsque l'amplificateur intégré est utilisé.

### Numéros de série

Assurez-vous que les numéros de série figurant sur la base de l'appareil et au dos de la façade avant correspondent parfaitement. Dans le cas contraire, vous ne pouvez pas effectuer l'appairage, la connexion et la déconnexion BLUETOOTH à l'aide de la fonction NFC.

### Installation de la façade avant

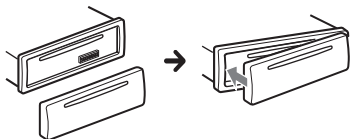

## Réinitialisation de l'appareil

Avant la première mise en service de l'appareil ou après avoir remplacé la batterie du véhicule ou modifié les raccordements, vous devez réinitialiser l'appareil.

Appuyez sur RESET sur le panneau interne avec un stylo à bille, par exemple, après avoir retiré la façade avant.

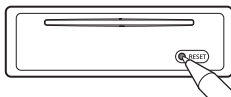

### Remarque

La réinitialisation de l'appareil remet l'heure à zéro et efface certaines informations mémorisées.

### Réglage de la zone/région

Après réinitialisation de l'appareil, l'affichage du paramétrage de la zone/région apparaît.

- 1 Appuyez sur ENTER pendant que [SET AREA] est affiché.  
La zone/région actuellement sélectionnée s'affiche.
- 2 Tournez la molette de réglage pour sélectionner [EUROPE] ou [RUSSIA], puis appuyez dessus.
- 3 Tournez la molette de réglage pour sélectionner [YES] ou [NO], puis appuyez dessus.  
Si le réglage de la zone/région est modifié, l'appareil est réinitialisé, puis l'horloge s'affiche.

Ce réglage peut être configuré dans le menu de configuration générale (page 23).

## Réglage de l'horloge

- 1 Appuyez sur MENU, tournez la molette de réglage pour sélectionner [GENERAL], puis appuyez dessus.
- 2 Tournez la molette de réglage pour sélectionner [SET CLOCK-ADJ], puis appuyez dessus.  
L'affichage de l'heure clignote.
- 3 Tournez la molette de réglage pour régler l'heure et les minutes.  
Appuyez sur ◀◀ / ▶▶ (SEEK -/+ ) pour modifier l'affichage numérique.
- 4 Une fois les minutes réglées, appuyez sur MENU.  
La configuration est terminée et l'horloge démarre.

### Pour afficher l'horloge

Appuyez sur DSPL.

## Contrôle de la tension de la batterie

Vous pouvez contrôler la tension de la batterie courante. (Non disponible lorsque la source est désactivée et que l'horloge est affichée.)

- 1 Appuyez sur DSPL à plusieurs reprises jusqu'à ce que l'affichage de la tension de la batterie apparaisse.

## Préparation d'un périphérique BLUETOOTH

Selon le périphérique compatible BLUETOOTH utilisé, smartphone, téléphone portable et périphérique audio, vous pouvez écouter de la musique ou passer un appel en mode mains libres (le terme « périphérique BLUETOOTH » sera utilisé ci-après sauf mention contraire). Pour plus de détails concernant les connexions, reportez-vous au mode d'emploi fourni avec le périphérique.  
Avant de connecter le périphérique, baissez le niveau sonore de cet appareil, faute de quoi le volume risque d'être trop élevé.

### Connexion avec un smartphone à l'aide de la connexion One-Touch (NFC)

Lorsque vous établissez un contact entre la molette de réglage de l'appareil et un smartphone compatible NFC\*, l'appareil est appairé et connecté au smartphone automatiquement.

\* La technologie NFC (Near Field Communication - Communication en champ proche) permet d'établir une communication sans fil à courte portée entre différents périphériques tels que des téléphones portables et des étiquettes IC. Grâce à la fonction NFC, la communication des données peut être effectuée facilement par simple contact avec le symbole correspondant ou la zone spécifiée sur les périphériques compatibles NFC.

Pour un smartphone exécutant Android OS 4.0 ou une version antérieure, le téléchargement de l'application « NFC Easy Connect » disponible sur Google Play™ est nécessaire. Cette application peut ne pas être téléchargeable dans certains pays/ certaines régions.

- 1 Activez la fonction NFC sur le smartphone.

Pour plus de détails, reportez-vous au mode d'emploi fourni avec le smartphone.

- 2 Touchez le repère en forme de lettre N de l'appareil avec le repère en forme de lettre N du smartphone.

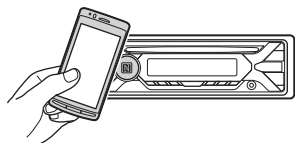

Assurez-vous que  s'allume sur l'affichage de l'appareil.

### Déconnexion à l'aide de NFC

Touchez de nouveau le repère en forme de lettre N de l'appareil avec le repère en forme de lettre N du smartphone.

#### Remarques

- Lorsque vous établissez la connexion, manipulez le smartphone avec précaution pour éviter les rayures.
- Il n'est pas possible d'établir la connexion One-Touch lorsque l'appareil est déjà connecté à deux autres périphériques compatibles NFC. Si tel est le cas, déconnectez l'un de ces deux périphériques et établissez à nouveau la connexion avec le smartphone.

## Appairage et connexion avec un périphérique BLUETOOTH

Lorsque vous établissez une connexion avec un périphérique BLUETOOTH pour la première fois, un enregistrement mutuel (appelé « appairage ») est nécessaire. L'appairage permet à cet appareil et aux autres périphériques de se reconnaître mutuellement. Cet appareil peut se connecter à deux périphériques BLUETOOTH (deux téléphones portables, ou un téléphone portable et un périphérique audio).



- 1 Placez le périphérique BLUETOOTH à une distance inférieure à 1 m de cet appareil.

- 2 Appuyez sur MENU, tournez la molette de réglage pour sélectionner [BLUETOOTH], puis appuyez dessus.

- 3 Tournez la molette de réglage pour sélectionner [SET PAIRING], puis appuyez dessus.

- 4 Tournez la molette de réglage pour sélectionner [SET DEVICE 1]\* ou [SET DEVICE 2]\*, puis appuyez dessus.

 clignote lorsque l'appareil est en mode de veille d'appairage.

\* [SET DEVICE 1] ou [SET DEVICE 2] prendra le nom du périphérique appairé une fois l'appairage terminé.

- 5 Procédez à l'appairage sur le périphérique BLUETOOTH afin qu'il détecte cet appareil.

- 6 Sélectionnez [MEX-GS820BT] (nom de votre modèle) sur l'affichage du périphérique BLUETOOTH.

Si le nom de votre modèle n'apparaît pas, répétez la procédure à partir de l'étape 2.



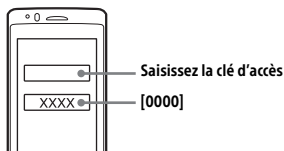

- 7 Si la saisie d'une clé d'accès\* sur le périphérique BLUETOOTH est nécessaire, saisissez [0000].

\* La clé d'accès peut être appelée « code d'accès », « code PIN », « nombre PIN » ou « mot de passe », etc., en fonction du périphérique.



Lorsque l'appairage est effectué,  reste allumé.

- 8 Sélectionnez cet appareil sur le périphérique BLUETOOTH pour établir la connexion BLUETOOTH.

 ou  s'allume lorsque la connexion est établie.

### Remarque

Lorsque la connexion est en cours avec un périphérique BLUETOOTH, cet appareil ne peut pas être détecté à partir d'un autre périphérique. Pour permettre sa détection, accédez au mode d'appairage et recherchez cet appareil à partir de l'autre périphérique.

### Pour démarrer la lecture

Pour de plus amples détails, reportez-vous à la section « Lecture d'un périphérique BLUETOOTH » (page 16).

### Pour déconnecter le périphérique appairé

Exécutez les étapes 2 à 4 pour procéder à la déconnexion une fois que cet appareil et le périphérique BLUETOOTH ont été appairés.



## Connexion avec un périphérique BLUETOOTH appairé

Pour utiliser un périphérique appairé, il est nécessaire d'établir une connexion avec cet appareil. Certains périphériques appairés se connectent automatiquement.



- 1 Appuyez sur **MENU**, tournez la molette de réglage pour sélectionner [BLUETOOTH], puis appuyez dessus.
- 2 Tournez la molette de réglage pour sélectionner [SET BT SIGNL], puis appuyez dessus.  
Assurez-vous que  s'allume.
- 3 Activez la fonction BLUETOOTH sur le périphérique BLUETOOTH.
- 4 Utilisez le périphérique BLUETOOTH pour le connecter à cet appareil.  
 ou  s'allume.

Icônes apparaissant sur l'affichage :

	S'allume lorsque la fonction appel en mode mains libres est disponible grâce à l'activation du profil HFP (Profil mains libres).
	S'allume lorsque le périphérique audio peut être lu grâce à l'activation du profil A2DP (Profil de distribution audio avancée).

### Pour connecter le dernier périphérique connecté à partir de cet appareil

Activez la fonction BLUETOOTH sur le périphérique BLUETOOTH.

Pour connecter le périphérique audio, appuyez sur SRC pour sélectionner [BT AUDIO] et appuyez sur **▶||** (Lecture/pause). Pour connecter le téléphone portable, appuyez sur CALL.

### Remarque

Pendant la transmission BLUETOOTH audio en continu, vous ne pouvez pas établir la connexion au téléphone portable à partir de cet appareil. Établissez plutôt la connexion à cet appareil à partir du téléphone portable.

### Conseil

Avec le signal BLUETOOTH activé : lorsque le contact est mis, cet appareil se reconnecte automatiquement au dernier téléphone portable connecté.

### Installation du micro

Pour de plus amples détails, reportez-vous à la section « Installation du micro » (page 45).

## Connexion d'un iPhone/iPod (appareillage BLUETOOTH automatique)

Lorsqu'un iPhone/iPod exécutant iOS5 ou une version ultérieure est raccordé au port USB, l'appareil est appairé et connecté à l'iPhone/iPod automatiquement. Pour activer l'appairage automatique BLUETOOTH, assurez-vous que [SET AUTOPAIR] dans [BLUETOOTH] est réglé sur [ON] (page 27).

- 1 Activez la fonction BLUETOOTH sur l'iPhone/iPod.
- 2 Raccordez un iPhone/iPod au port USB.

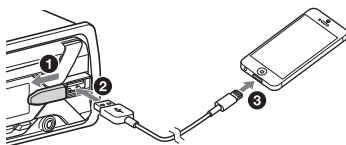

Assurez-vous que  s'allume sur l'affichage de l'appareil.

### Remarques

- L'appairage BLUETOOTH automatique n'est pas possible lorsque l'appareil est déjà connecté à deux autres périphériques BLUETOOTH. Dans ce cas, déconnectez l'un de ces deux périphériques, puis reconnectez l'iPhone/iPod.
- Si l'appairage BLUETOOTH automatique n'est pas effectué, reportez-vous à « Préparation d'un périphérique BLUETOOTH » (page 9).

## Connexion d'un périphérique USB

- 1 Baissez le volume sur le périphérique.
- 2 Raccordez le périphérique USB à l'appareil.

Pour connecter un iPod/iPhone, utilisez le câble de connexion USB pour iPod (non fourni).

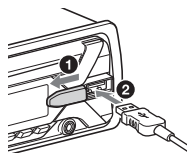

## Connexion d'un autre périphérique audio portatif

- 1 Mettez le périphérique audio portatif hors tension.
- 2 Baissez le volume sur le périphérique.
- 3 Raccordez le périphérique audio portatif à la prise d'entrée AUX (mini-prise stéréo) de l'appareil à l'aide d'un cordon de raccordement (non fourni)\*.

\* Veillez à utiliser une fiche de type droit.

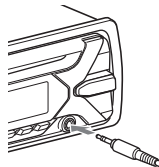

- 4 Appuyez sur SRC pour sélectionner [AUX].



## Adaptation du niveau de volume du périphérique connecté aux autres sources

Démarrez la lecture sur le périphérique audio portatif à un niveau de volume modéré et réglez l'appareil sur votre volume d'écoute habituel.

Appuyez sur MENU, puis sélectionnez [SOUND] → [SET AUX VOL] (page 26).

## Utilisation de la radio

### Utilisation de la radio

Pour écouter la radio, appuyez sur SRC afin de sélectionner [TUNER].

### Mémorisation automatique (BTM)

- 1 Appuyez sur MODE pour changer de bande (FM1, FM2, FM3, MW (PO) ou LW (GO)).
- 2 Appuyez sur MENU, tournez la molette de réglage pour sélectionner [GENERAL], puis appuyez dessus.
- 3 Tournez la molette de réglage pour sélectionner [SET BTM], puis appuyez dessus.

L'appareil mémorise les stations sur les touches numériques dans l'ordre des fréquences.

### Syntonisation

- 1 Appuyez sur MODE pour changer de bande (FM1, FM2, FM3, MW (PO) ou LW (GO)).
- 2 Procédez à la syntonisation.

Pour effectuer la syntonisation manuellement

Appuyez sur **◀◀/▶▶** (SEEK -/+ ) et maintenez enfoncé pour localiser la fréquence approximativement, puis appuyez plusieurs fois sur **◀◀/▶▶** (SEEK -/+ ) pour régler la fréquence souhaitée avec précision.

Pour effectuer la syntonisation automatiquement

Appuyez sur **◀◀/▶▶** (SEEK -/+ ). Le balayage s'interrompt lorsque l'appareil capte une station.

## Mémorisation manuelle

- 1 Lorsque vous recevez la station que vous souhaitez mémoriser, appuyez sur une touche numérique (1 à 6) et maintenez-la enfoncée jusqu'à ce que [MEM] apparaisse.

## Réception des stations mémorisées

- 1 Sélectionnez la bande, puis appuyez sur une touche numérique (1 à 6).

## Utilisation du système RDS (Système de radiocommunication de données)

### Réglage des fonctions AF (Fréquences alternatives) et TA (Messages de radioguidage)

AF règle en permanence la station sur le signal le plus fort du réseau et TA propose les messages et les programmes de radioguidage (TP) disponibles.

- 1 Appuyez sur MENU, tournez la molette de réglage pour sélectionner [GENERAL], puis appuyez dessus.
- 2 Tournez la molette de réglage pour sélectionner [SET AF/TA], puis appuyez dessus.
- 3 Tournez la molette de réglage pour sélectionner [SET AF-ON], [SET TA-ON], [SET AF/TA-ON] ou [SET AF/TA-OFF], puis appuyez dessus.

### Mémorisation des stations RDS avec les réglages AF et TA

Vous pouvez présélectionner les stations RDS avec un réglage AF/TA. Réglez AF/TA, puis mémorisez la station à l'aide de la fonction BTM ou manuellement. Si vous effectuez une présélection manuelle, vous pouvez également présélectionner des stations non-RDS.

### Réception de messages d'urgence

Lorsque la fonction AF ou TA est activée, les messages d'urgence interrompent automatiquement la source sélectionnée en cours de diffusion.

### Réglage du niveau de volume pendant la diffusion d'un message de radioguidage

Le niveau sera enregistré dans la mémoire pour les messages de radioguidage ultérieurs, indépendamment du niveau de volume normal.

### Écoute continue d'une émission régionale (REGIONAL)

Lorsque les fonctions AF et REGIONAL sont activées, vous ne basculez pas sur une autre station régionale ayant une fréquence plus puissante. Si vous quittez la zone de réception de cette émission régionale, réglez [SET REGIONAL] dans [GENERAL] sur [SET REG-OFF] en cours de réception FM (page 24).

Cette fonction est inopérante au Royaume-Uni et dans certaines autres régions.

### Fonction de liaison locale (Royaume-Uni uniquement)

Cette fonction vous permet de sélectionner d'autres stations locales de la région, même si elles ne sont pas associées à vos touches numériques.

En cours de réception FM, appuyez sur une touche numérique (1 à 6) sur laquelle une station locale est mémorisée. Dans les 5 secondes qui suivent, appuyez de nouveau sur la touche numérique de la station locale. Répétez cette procédure jusqu'à ce que vous captiez la station locale souhaitée.

## Sélection de types d'émission (PTY)

- 1 En cours de réception FM, appuyez sur PTY.
- 2 Tournez la molette de réglage jusqu'à ce que le type d'émission souhaité apparaisse, puis appuyez dessus. L'appareil commence à rechercher une station diffusant le type d'émission sélectionné.

### Types d'émissions

**NEWS** (Dernières nouvelles), **AFFAIRS** (Questions d'actualité), **INFO** (Informations), **SPORT** (Sport), **EDUCATE** (Éducation), **DRAMA** (Théâtre), **CULTURE** (Culture), **SCIENCE** (Sciences), **VARIED** (Divers), **POP M** (Variétés), **ROCK M** (Rock), **EASY M** (Musique d'ambiance), **LIGHT M** (Musique classique pour non spécialistes), **CLASSICS** (Musique classique pour public averti), **OTHER M** (Autres musiques), **WEATHER** (Météo), **FINANCE** (Informations financières), **CHILDREN** (Programme pour enfants), **SOCIAL A** (Questions de société), **RELIGION** (Religion), **PHONE IN** (Libre antenne), **TRAVEL** (Voyages), **LEISURE** (Loisirs), **JAZZ** (Musique jazz), **COUNTRY** (Musique country), **NATION M** (Musiques du monde), **OLDIES** (Musique rétro), **FOLK M** (Musique folk), **DOCUMENT** (Documentaires)

## Réglage de l'heure (CT)

Les données CT accompagnant la transmission RDS assurent le réglage de l'horloge.

- 1 Réglez [SET CT] dans [GENERAL] sur [SET CT-ON] (page 24).

## Lecture

### Lecture d'un disque

- 1 Insérez le disque (étiquette vers le haut).

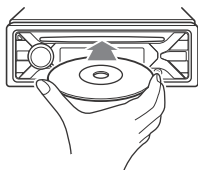

La lecture commence automatiquement.

### Lecture d'un périphérique USB

Dans ce mode d'emploi, « iPod » est utilisé pour faire référence, de manière générale, aux fonctions iPod d'un iPod ou d'un iPhone, sauf mention contraire figurant dans le texte ou les illustrations.

Pour plus de détails sur la compatibilité de votre iPod, reportez-vous à la section « À propos de l'iPod » (page 30) ou visitez le site d'assistance indiqué sur la couverture arrière.

Des périphériques USB\* de type AOA (Android Open Accessory) 2.0, MSC (Mass Storage Class) et MTP (Media Transfer Protocol) compatibles avec la norme USB peuvent être utilisés. Selon le périphérique USB, le mode Android ou le mode MSC/MTP peut être sélectionné sur l'appareil. La sélection du mode MTP peut être obligatoire avec certains lecteurs multimédia numériques ou smartphones Android.

\* tels qu'un lecteur Flash USB, un lecteur multimédia numérique ou un smartphone Android

## Remarques

- Pour plus de détails sur la compatibilité de votre périphérique USB, visitez le site d'assistance indiqué sur la couverture arrière.
- Les smartphones exécutant Android OS 4.1 ou ultérieur prennent en charge Android Open Accessory 2.0 (AOA 2.0). Toutefois, certains smartphones peuvent ne pas prendre complètement en charge AOA 2.0 même s'ils exécutent Android OS 4.1 ou ultérieur. Pour plus de détails sur la compatibilité de votre smartphone Android, visitez le site d'assistance indiqué sur la couverture arrière.
- La lecture des fichiers suivants n'est pas prise en charge.  
MP3/WMA/AAC/FLAC :
  - fichiers contenant une protection des droits d'auteur
  - fichiers DRM (Gestion des droits numériques)
  - fichiers audio multicanauxMP3/WMA/AAC :
  - fichiers comprimés sans perteWAV :
  - fichiers audio multicanaux

Avant d'établir une connexion, sélectionnez le mode USB (mode Android ou mode MSC/MTP) en fonction du périphérique USB (page 23).

### 1 Raccordez un périphérique USB au port USB (page 12).

La lecture commence.

Si un périphérique est déjà raccordé, pour démarrer la lecture, appuyez sur SRC pour sélectionner [USB] ([IPD] apparaît sur l'affichage lorsque l'iPod est reconnu).

### 2 Réglez le volume sur cet appareil.

#### Pour arrêter la lecture

Appuyez sur OFF et maintenez enfoncé pendant 1 seconde.

#### Pour retirer le périphérique

Arrêtez la lecture, puis retirez le périphérique.

#### Avertissement concernant l'iPhone

Lorsque vous connectez un iPhone par USB, le volume des appels téléphoniques est contrôlé par l'iPhone et non par l'appareil. Évitez d'augmenter le volume sur l'appareil par inadvertance en cours d'appel, le niveau sonore pouvant être brusquement élevé lorsqu'il est mis fin à l'appel.

## Lecture d'un périphérique BLUETOOTH

Vous pouvez lire du contenu sur un périphérique connecté prenant en charge le profil BLUETOOTH A2DP (Profil de distribution audio avancée).



### 1 Établissez une connexion BLUETOOTH avec le périphérique audio connecté (page 9).

Pour sélectionner le périphérique audio, appuyez sur MENU, puis sélectionnez [BLUETOOTH] → [SET AUDIODEV] (page 27).

### 2 Appuyez sur SRC pour sélectionner [BT AUDIO].

### 3 Utilisez le périphérique audio pour commencer la lecture.

### 4 Réglez le volume sur cet appareil.

#### Remarques

- Selon le périphérique audio utilisé, des informations telles que le titre, le numéro/la durée de la plage et l'état de la lecture peuvent ne pas être affichées sur cet appareil.
- Même si la source est modifiée sur cet appareil, la lecture du périphérique audio ne s'interrompt pas.
- [BT AUDIO] n'apparaît pas sur l'affichage de l'appareil lorsque l'application « Sony | Music Center » est en cours d'utilisation via la fonction BLUETOOTH.

#### Pour adapter le niveau de volume du périphérique BLUETOOTH aux autres sources



Démarrez la lecture sur le périphérique audio BLUETOOTH à un niveau de volume modéré et réglez l'appareil sur votre volume d'écoute habituel.

Appuyez sur MENU, puis sélectionnez [SOUND] → [SET BTA VOL] (page 26).

# Recherche et lecture de plages

## Lecture répétée et aléatoire



Non disponible quand un périphérique USB en mode Android est connecté.

- 1 En cours de lecture, appuyez plusieurs fois sur  (Répéter) ou  (Aléatoire) pour sélectionner le mode de lecture souhaité.  
Le démarrage de la lecture dans le mode sélectionné peut prendre un certain temps.

Les modes de lecture disponibles diffèrent selon la source audio sélectionnée.

## Recherche d'une plage par son nom (Quick-BrowZer™)



Non disponible quand un périphérique USB en mode Android ou un iPod est connecté.

- 1 Pendant la lecture d'un CD ou d'un périphérique USB ou BT AUDIO\*1, appuyez sur  (Recherche)\*2 pour afficher la liste des catégories de recherche.  
Lorsque la liste des plages s'affiche, appuyez plusieurs fois sur  (Retour) jusqu'à ce que la catégorie de recherche souhaitée apparaisse.  
\*1 Disponible uniquement pour les périphériques audio prenant en charge AVRCP (Profil de contrôle audio et vidéo à distance) 1.4 ou ultérieur.  
\*2 Pendant la lecture USB, appuyez sur  (Recherche) pendant plus de 2 secondes pour revenir directement au début de la liste de catégories.
- 2 Tournez la molette de réglage pour sélectionner la catégorie de recherche de votre choix, puis appuyez dessus pour valider.
- 3 Répétez l'étape 2 pour rechercher la plage souhaitée.  
La lecture commence.

**Pour quitter le mode Quick-BrowZer**  
Appuyez sur  (Recherche).

## Recherche d'éléments par saut (Mode Saut)

Non disponible quand un périphérique USB en mode Android ou un iPod est connecté.

- 1 Appuyez sur  (Recherche).
- 2 Appuyez sur  (SEEK +).
- 3 Tournez la molette de réglage pour sélectionner l'élément.  
L'appareil effectue des sauts dans la liste par pas de 10 % du nombre total d'éléments.
- 4 Appuyez sur ENTER pour revenir au mode Quick-BrowZer.  
L'élément sélectionné apparaît.
- 5 Tournez la molette de réglage pour sélectionner l'élément souhaité, puis appuyez dessus.  
La lecture commence.

## Appel mains libres (via BLUETOOTH uniquement)

Pour utiliser un téléphone portable, connectez-le à cet appareil. Vous pouvez connecter deux téléphones portables à cet appareil. Pour de plus amples détails, reportez-vous à la section « Préparation d'un périphérique BLUETOOTH » (page 9).



## Recevoir un appel

- 1 Appuyez sur **CALL** lorsqu'un appel est reçu accompagné d'une sonnerie. L'appel téléphonique commence.

### Remarque

La sonnerie et la voix du correspondant sont reproduites par les haut-parleurs avant uniquement.

### Pour rejeter l'appel

Appuyez sur **OFF** et maintenez enfoncé pendant 1 seconde.

### Pour mettre fin à l'appel

Appuyez à nouveau sur **CALL**.

## Passer un appel

Vous pouvez passer un appel à partir du répertoire téléphonique ou de l'historique des appels lorsqu'un téléphone portable prenant en charge le profil PBAP (Profil d'accès au répertoire téléphonique) est connecté.

Lorsque deux téléphones portables sont connectés à l'appareil, sélectionnez l'un ou l'autre des téléphones.

## À partir du répertoire téléphonique

- 1 Appuyez sur **CALL**.  
Lorsque deux téléphones portables sont connectés à l'appareil, tournez la molette de réglage pour sélectionner l'un des téléphones, puis appuyez dessus.
- 2 Tournez la molette de réglage pour sélectionner **[PHONE BOOK]**, puis appuyez dessus.
- 3 Tournez la molette de réglage pour sélectionner une initiale dans la liste des initiales, puis appuyez dessus.
- 4 Tournez la molette de réglage pour sélectionner un nom dans la liste des noms, puis appuyez dessus.
- 5 Tournez la molette de réglage pour sélectionner un numéro dans la liste des numéros, puis appuyez dessus. L'appel téléphonique commence.

## À partir de l'historique des appels

- 1 Appuyez sur **CALL**.  
Lorsque deux téléphones portables sont connectés à l'appareil, tournez la molette de réglage pour sélectionner l'un des téléphones, puis appuyez dessus.
- 2 Tournez la molette de réglage pour sélectionner **[RECENT CALL]**, puis appuyez dessus.  
L'historique des appels apparaît.
- 3 Tournez la molette de réglage pour sélectionner un nom ou un numéro dans l'historique des appels, puis appuyez dessus.  
L'appel téléphonique commence.

## Par saisie du numéro de téléphone

- 1 Appuyez sur **CALL**.  
Lorsque deux téléphones portables sont connectés à l'appareil, tournez la molette de réglage pour sélectionner l'un des téléphones, puis appuyez dessus.

- 2 Tournez la molette de réglage pour sélectionner [DIAL NUMBER], puis appuyez dessus.
- 3 Tournez la molette de réglage pour saisir le numéro de téléphone, et en dernier lieu sélectionnez [ ] (espace), puis appuyez sur ENTER\*.

L'appel téléphonique commence.  
\* Appuyez sur ◀▶/▶▶ (SEEK +/-) pour modifier l'affichage numérique.

#### Remarque

[\_] apparaît au lieu de [#] sur l'affichage.

## Par recomposition

- 1 Appuyez sur CALL.  
Lorsque deux téléphones portables sont connectés à l'appareil, tournez la molette de réglage pour sélectionner l'un des téléphones, puis appuyez dessus.
- 2 Tournez la molette de réglage pour sélectionner [REDIAL], puis appuyez dessus.  
L'appel téléphonique commence.

## À l'aide de repères vocaux

Vous pouvez passer un appel en prononçant le repère vocal mémorisé sur un téléphone portable connecté qui dispose d'une fonction de numérotation vocale.

- 1 Appuyez sur CALL.  
Lorsque deux téléphones portables sont connectés à l'appareil, tournez la molette de réglage pour sélectionner l'un des téléphones, puis appuyez dessus.
- 2 Tournez la molette de réglage pour sélectionner [VOICE DIAL], puis appuyez dessus.  
À défaut, appuyez sur VOICE et maintenez pendant plus de 2 secondes.
- 3 Prononcez le repère vocal stocké sur le téléphone portable.  
Votre voix est reconnue, et l'appel est passé.

#### Pour annuler la numérotation vocale

Appuyez sur VOICE.

## Opérations disponibles en cours d'appel

#### Réglage du volume de la sonnerie

Tournez la molette de réglage lorsque vous recevez un appel.

#### Réglage du volume de la voix du correspondant

Tournez la molette de réglage lorsque l'appel est en cours.

#### Réglage du volume pour l'autre partie (réglage du gain du micro)

Appuyez sur MIC.

Niveaux de volume réglables : [MIC-LOW], [MIC-MID], [MIC-HI].

#### Réduction de l'écho et des bruits (Mode correcteur d'écho/correcteur de bruits)

Appuyez sur MIC et maintenez enfoncé.

Modes réglables : [EC/NC-1], [EC/NC-2].

#### Basculement du mode mains libres au mode manuel

En cours d'appel, appuyez sur MODE pour basculer le son de l'appel téléphonique entre l'appareil et le téléphone portable.

#### Remarque

Cette opération peut ne pas être disponible, selon le téléphone portable utilisé.

# Sony | Music Center avec un iPhone/smartphone Android

Il est nécessaire de télécharger la toute dernière version de l'application « Sony | Music Center » à partir de l'App Store pour un iPhone ou de Google Play pour un smartphone Android.

### Remarques

- Pour votre sécurité, respectez la réglementation routière locale, et n'utilisez pas l'application en conduisant.
- « Sony | Music Center » est une application qui permet de commander les périphériques audio Sony compatibles avec « Sony | Music Center », grâce à votre iPhone/smartphone Android.
- Les fonctionnalités dont vous pouvez disposer par l'intermédiaire de « Sony | Music Center » varient en fonction du périphérique connecté.
- Pour utiliser les fonctionnalités « Sony | Music Center », consultez les informations détaillées disponibles sur votre iPhone/smartphone Android.
- Pour plus de détails concernant « Sony | Music Center », consultez la page web suivante : <http://www.sony.net/smcqa/>
- Visitez le site web ci-dessous et vérifiez quels sont les modèles d'iPhone ou de smartphones Android compatibles.  
Pour un iPhone : visitez l'App Store  
Pour un smartphone Android : visitez Google Play

## Établissement d'une connexion Sony | Music Center

- 1 Établissez une connexion BLUETOOTH avec un iPhone ou un smartphone Android (page 9).  
Pour sélectionner le périphérique audio, appuyez sur MENU, puis sélectionnez [BLUETOOTH] → [SET AUDIODEV] (page 27).
- 2 Lancez l'application « Sony | Music Center ».
- 3 Appuyez sur MENU, tournez la molette de réglage pour sélectionner [SONY APP], puis appuyez dessus.

- 4 Tournez la molette de réglage pour sélectionner [CONNECT], puis appuyez dessus.  
La connexion à l'iPhone/au smartphone Android commence.  
Pour de plus amples détails sur le manière de procéder sur un iPhone/smartphone Android, consultez l'aide de l'application.

**Si le numéro du périphérique apparaît**  
Assurez-vous que le numéro est affiché (par ex. 123456), puis sélectionnez [Oui] sur l'iPhone/le smartphone Android.

### Pour mettre fin à la connexion

- 1 Appuyez sur MENU, tournez la molette de réglage pour sélectionner [SONY APP], puis appuyez dessus.
- 2 Tournez la molette de réglage pour sélectionner [CONNECT], puis appuyez dessus.

## Sélection de la source ou de l'application

Vous pouvez sélectionner la source ou l'application de votre choix sur l'iPhone/le smartphone Android.

### Sélection de la source

Appuyez sur SRC à plusieurs reprises. À défaut, appuyez sur SRC, tournez la molette de réglage pour sélectionner l'élément souhaité, puis appuyez sur ENTER.

### Affichage de la liste des sources

Appuyez sur SRC.

## Annonce de la réception de SMS par guide vocal (smartphone Android uniquement)

Lorsque des SMS sont reçus, ils sont automatiquement lus par l'intermédiaire des haut-parleurs de la voiture.

Pour plus de détails concernant les réglages, consultez l'aide de l'application.



## Réponse à un message SMS (smartphone Android uniquement)

Vous pouvez répondre à un message en appuyant sur l'icône Répondre.

- 1 **Activez l'application « Sony | Music Center », puis appuyez sur l'icône [Reply] (Répondre).** L'affichage d'entrée de message apparaît dans l'application « Sony | Music Center ».
- 2 **Entrez un message de réponse grâce à la reconnaissance vocale.**  
La liste des messages candidats apparaît dans l'application « Sony | Music Center ».
- 3 **Tournez la molette de réglage pour sélectionner le message de votre choix, puis appuyez dessus.**  
Le message est envoyé.

## Réglage du son et de l'affichage

Vous pouvez effectuer les réglages du son et de l'affichage par l'intermédiaire d'un iPhone/smartphone Android.

Pour plus de détails concernant les réglages, consultez l'aide de l'application.

---

## Utilisation de la reconnaissance vocale (smartphone Android uniquement)

- 1 **Appuyez sur VOICE et maintenez enfoncé pour activer la reconnaissance vocale.**
- 2 **Prononcez la commande vocale de votre choix dans le micro.**

### Désactivation de la reconnaissance vocale

Appuyez sur VOICE.

#### Remarques

- Il est possible que la reconnaissance vocale ne soit pas disponible dans certains cas.
- La reconnaissance vocale peut ne pas fonctionner correctement en fonction des performances du smartphone Android connecté.
- Utilisez la reconnaissance vocale lorsque les bruits, tels que celui du moteur, sont réduits au minimum.

---

## Utilisation de Siri Eyes Free

Siri Eyes Free vous permet d'utiliser un iPhone en mode mains libres, en parlant simplement dans le micro. Cette fonction nécessite de connecter un iPhone à l'appareil via BLUETOOTH. Cette fonctionnalité est disponible pour l'iPhone 4s et les versions ultérieures. Assurez-vous que votre iPhone utilise la dernière version d'iOS.

Vous devez préalablement effectuer l'enregistrement et la configuration de la connexion BLUETOOTH de l'iPhone avec l'appareil. Pour de plus amples détails, reportez-vous à la section « Préparation d'un périphérique BLUETOOTH » (page 9). Pour sélectionner l'iPhone, appuyez sur MENU, puis sélectionnez [BLUETOOTH] → [SET AUDIODEV] (page 27).

- 1 **Activez la fonction Siri sur l'iPhone.**  
Pour plus d'informations, reportez-vous au mode d'emploi fourni avec l'iPhone.
- 2 **Appuyez sur VOICE et maintenez enfoncé pendant plus de 2 secondes.**  
L'écran de commande vocale apparaît.
- 3 **Après le bip émis par l'iPhone, parlez dans le micro.**  
L'iPhone émet à nouveau un bip, et Siri commence à répondre.

### Désactivation de Siri Eyes Free

Appuyez sur VOICE.

#### Remarques

- Il est possible que l'iPhone ne reconnaisse pas votre voix, en fonction des conditions dans lesquelles vous l'utilisez. (Par exemple, si votre véhicule est en mouvement).
- Siri Eyes Free peut ne pas fonctionner correctement, ou le temps de réponse peut être long dans des zones où la réception des signaux de l'iPhone est difficile.
- En fonction des conditions dans lesquelles l'iPhone est utilisé, Siri Eyes Free peut ne pas fonctionner correctement, voire même s'arrêter.
- Si vous effectuez la lecture d'une plage avec un iPhone qui utilise la connexion audio BLUETOOTH, lorsque la lecture commence via BLUETOOTH, Siri Eyes Free s'arrête automatiquement et l'appareil bascule sur la source audio BLUETOOTH.
- Lorsque Siri Eyes Free est activé en cours de lecture audio, l'appareil est susceptible de basculer sur la source audio BLUETOOTH, même si vous ne spécifiez aucune plage pour la lecture.

- Lors du raccordement de l'iPhone au port USB, Siri Eyes Free peut ne pas fonctionner correctement, voire même s'arrêter.
- Lorsque vous raccordez l'iPhone à l'appareil par USB, n'activez pas Siri avec l'iPhone. Siri Eyes Free peut ne pas fonctionner correctement, voire même s'arrêter.
- Aucun son n'est diffusé lorsque Siri Eyes Free est activé.

## Réglages

### Désactivation du mode DEMO

Vous pouvez désactiver l'écran de démonstration qui s'affiche lorsque la source est désactivée et que l'horloge est affichée.

- 1 Appuyez sur MENU, tournez la molette de réglage pour sélectionner [GENERAL], puis appuyez dessus.**
- 2 Tournez la molette de réglage pour sélectionner [SET DEMO], puis appuyez dessus.**
- 3 Tournez la molette de réglage pour sélectionner [SET DEMO-OFF], puis appuyez dessus.**  
Le réglage est terminé.
- 4 Appuyez deux fois sur ↵ (Retour).**  
L'affichage revient au mode de réception/lecture normal.

### Réglages de base

Vous pouvez régler des paramètres dans les catégories de configuration suivantes :  
Configuration générale (GENERAL),  
Configuration du son (SOUND),  
Configuration de l'affichage (DISPLAY),  
Configuration de BLUETOOTH (BLUETOOTH),  
Configuration de Sony | Music Center (SONY APP)

- 1 Appuyez sur MENU.**
- 2 Tournez la molette de réglage pour sélectionner la catégorie de configuration, puis appuyez dessus.**  
Les paramètres qui peuvent être définis varient selon la source et les réglages.
- 3 Tournez la molette de réglage pour sélectionner les options, puis appuyez dessus.**

**Pour revenir à l'affichage précédent**

Appuyez sur ↵ (Retour).

---

## Configuration générale (GENERAL)

---

### AREA (zone)

Spécifie la région dans laquelle cet appareil est utilisé : [EUROPE], [RUSSIA]. Si le réglage actuel de la zone/région est modifié, l'appareil est réinitialisé, puis l'horloge s'affiche.  
(Disponible uniquement lorsque la source est désactivée et que l'horloge est affichée.)

---

### DEMO (démonstration)

Permet d'activer la démonstration : [ON], [OFF].

---

### CLOCK-ADJ (réglage de l'horloge) (page 9)

### CAUT ALM (alarme d'avertissement)

Permet d'activer la fonction d'alarme d'avertissement : [ON], [OFF] (page 8).  
(Disponible uniquement lorsque la source est désactivée et que l'horloge est affichée.)

---

### BEEP (signal sonore)

Permet d'activer le signal sonore : [ON], [OFF].

---

### AUTO OFF (extinction automatique)

Permet d'éteindre l'appareil automatiquement après un certain laps de temps lorsque l'appareil est mis hors tension : [ON] (30 minutes), [OFF].

---

### STEERING (volant)

Permet d'enregistrer/de réinitialiser les paramètres de la télécommande au volant.  
(Disponible uniquement lorsque la source est désactivée et que l'horloge est affichée.)

**STR CONTROL** (commande au volant)  
Permet de sélectionner le mode d'entrée de la télécommande connectée. Pour éviter toute erreur de fonctionnement, vérifiez avant utilisation si le mode d'entrée correspond à la télécommande connectée.

### CUSTOM (personnalisation)

Mode d'entrée de la télécommande au volant

### PRESET (préréglage)

Mode d'entrée de la télécommande filaire, excluant la télécommande au volant

### EDIT CUSTOM (modifier personnalisation)

Permet d'enregistrer les fonctions (SOURCE, ATT, VOL +/-, SEEK +/-, VOICE, ON HOOK, OFF HOOK) dans la télécommande au volant :

- 1 Tournez la molette de réglage pour sélectionner la fonction que vous voulez attribuer à la télécommande au volant, puis appuyez dessus.
- 2 Lorsque [REGISTER] clignote, appuyez sur le bouton de la télécommande au volant auquel vous souhaitez attribuer la fonction et maintenez-le enfoncé. Lorsque l'enregistrement est terminé, [REGISTERED] s'affiche.
- 3 Pour enregistrer d'autres fonctions, répétez les étapes 1 et 2.

(Disponible uniquement lorsque [STR CONTROL] est réglé sur [CUSTOM].)

### RESET CUSTOM (réinitialiser personnalisation)

Permet de réinitialiser les paramètres de la télécommande au volant : [YES], [NO].  
(Disponible uniquement lorsque [STR CONTROL] est réglé sur [CUSTOM].)

### Remarques

- Lorsque vous réglez ces paramètres, seules les commandes par touches sur l'appareil sont disponibles. Pour des raisons de sécurité, garez votre voiture avant de régler ce paramètre.
- Si une erreur se produit lors de l'enregistrement, toutes les données enregistrées sont préservées. Recommencez l'enregistrement à partir de la fonction qui est à l'origine de l'erreur.
- Il est possible que cette fonction ne soit pas disponible sur certains véhicules. Pour plus de détails sur la compatibilité de votre véhicule, visitez le site d'assistance indiqué sur la couverture arrière.

---

### USB MODE (mode USB)

Permet de modifier le mode USB : [ANDROID], [MSC/MTP].  
(Disponible uniquement lorsque la source USB est sélectionnée.)

---

**CT** (heure)

Permet d'activer la fonction CT : [ON], [OFF].

---

**AF/TA** (fréquences alternatives/messages de radioguidage)

Permet de sélectionner le réglage des fréquences alternatives (AF) et des messages de radioguidage (TA) : [AF-ON], [TA-ON], [AF/TA-ON], [AF/TA-OFF].

---

**REGIONAL** (régional)

Permet de restreindre la réception à une région spécifique : [ON], [OFF].  
(Disponible uniquement pendant la réception FM.)

---

**BTM** (mémorisation des meilleurs accords) (page 13)

(Disponible uniquement lorsque le syntoniseur est sélectionné.)

---

**FIRMWARE** (firmware)

(Disponible uniquement lorsque la source est désactivée et que l'horloge est affichée.)

Permet de vérifier/mettre à jour la version du firmware. Pour plus d'informations, visitez le site d'assistance à l'adresse mentionnée sur la couverture arrière.

**FW VERSION** (version du firmware)

Affiche la version actuelle du firmware.

**FW UPDATE** (mise à jour du firmware)

Lance le processus de mise à jour du firmware : [YES], [NO].

La mise à jour du firmware dure quelques minutes. Pendant la mise à jour, ne tournez pas la clé de contact sur la position OFF et ne retirez pas le périphérique USB.

---

---

## Configuration du son (SOUND)

Ce menu de configuration n'est pas disponible lorsque la source est désactivée et que l'horloge est affichée.

---

**C.AUDIO+** (ClearAudio+)

Permet de reproduire le son en optimisant le signal numérique à l'aide des paramètres de son recommandés par Sony : [ON], [OFF].

(Réglé automatiquement sur [OFF] lorsque [EQ10 PRESET] est modifié et/ou [EXTRA BASS] est réglé sur [1] ou [2] et/ou [DSO] est réglé sur [LOW], [MID] ou [HIGH].)

---

**EQ10 PRESET** (préréglage EQ10)

Sélectionnez une courbe d'égaliseur parmi les 10 courbes disponibles ou désactivez la fonction : [OFF], [R&B], [ROCK], [POP], [HIP-HOP], [EDM], [JAZZ], [SOUL], [COUNTRY], [KARAOKE]\*, [CUSTOM].

Il est possible de mémoriser le réglage de la courbe de l'égaliseur pour chaque source.

\* Le réglage [KARAOKE] réduit le son vocal, mais ne le supprime pas complètement pendant la lecture. En outre, il n'est pas possible d'utiliser un micro.

---

**EQ10 CUSTOM** (personnalisation EQ10)

Permet de régler [CUSTOM] pour EQ10.

Permet de sélectionner la courbe d'égaliseur : [BAND1] 32 Hz, [BAND2] 63 Hz, [BAND3] 125 Hz, [BAND4] 250 Hz, [BAND5] 500 Hz, [BAND6] 1 kHz, [BAND7] 2 kHz, [BAND8] 4 kHz, [BAND9] 8 kHz, [BAND10] 16 kHz.

Le niveau de volume peut être réglé par incréments de 1 dB, de -6 dB à +6 dB.

---

## POSITION (position d'écoute)

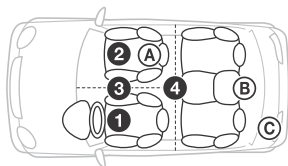

### F/R POS (position avant/arrière)

Simule un champ sonore naturel en retardant la sortie du son à partir des haut-parleurs en fonction de votre position :

- ❶ [FRONT L] (avant gauche),
  - ❷ [FRONT R] (avant droit),
  - ❸ [FRONT] (centre avant),
  - ❹ [ALL] (centre du véhicule),
- [CUSTOM] (position définie par les paramètres audio avancés du véhicule sur « Sony | Music Center »)

[OFF] (pas de position définie)

### ADJ POSITION (ajuster position)

Règle avec précision le paramètre de position d'écoute de : [+3] – [CENTER] – [-3]. (Disponible uniquement lorsque [F/R POS] n'est pas réglé sur [OFF] ou [CUSTOM].)

### SW POS (position du caisson de graves)

- Ⓐ [NEAR] (près),
- Ⓑ [NORMAL] (normal),
- Ⓒ [FAR] (loin)

(Disponible uniquement lorsque [F/R POS] n'est pas réglé sur [OFF].)

---

## DSO (organisateur de plage dynamique)

Permet de créer un son plus ambiant, comme si le tableau de bord intégrait des haut-parleurs : [OFF], [LOW], [MID], [HIGH].

(réglé automatiquement sur [OFF] si [C.AUDIO+] est réglé sur [ON].)

---

## BALANCE (balance)

Permet de régler la balance du son : [RIGHT-15] – [CENTER] – [LEFT-15].

---

## FADER (équilibre avant arrière)

Permet de régler le niveau relatif : [FRONT-15] – [CENTER] – [REAR-15].

---

## DSEE (moteur d'optimisation du son numérique)

Permet d'améliorer le son compressé numériquement en restaurant les hautes fréquences perdues dans le processus de compression : [ON], [OFF].

Ce réglage peut être mémorisé pour chaque source autre que le tuner.

---

## AAV (volume automatique avancé)

Permet de régler le niveau de volume de lecture pour toutes les sources de lecture sur le niveau optimal : [ON], [OFF].

---

## RB ENH (optimiseur de graves arrière)

Permet d'améliorer les sons graves en appliquant un réglage de filtre passe-bas aux haut-parleurs arrière. Cette fonction permet aux haut-parleurs de faire office de caisson de graves s'il n'y en a pas. (Disponible uniquement lorsque [SW DIREC] est réglé sur [OFF].)

### RBE MODE (mode d'optimiseur de graves arrière)

Permet de sélectionner le mode de l'optimiseur de graves arrière : [1], [2], [3], [OFF].

### LPF FREQ (fréquence du filtre passe-bas)

Permet de sélectionner la fréquence de coupure du caisson de graves : [50Hz], [60Hz], [80Hz], [100Hz], [120Hz].

### LPF SLOP (pente du filtre passe-bas)

Permet de sélectionner la pente du filtre passe-bas (LPF) : [1], [2], [3].

---

## SW DIREC (connexion directe du caisson de graves)

Permet d'ajuster les réglages du caisson de graves connecté au fil du haut-parleur arrière sans amplificateur de puissance. (Disponible uniquement lorsque [RBE MODE] est réglé sur [OFF].)

Veillez à raccorder un caisson de graves de 4 Ω – 8 Ω à l'un ou l'autre fil de haut-parleur arrière. Ne raccordez pas de haut-parleur à l'autre fil de haut-parleur arrière.

### SW MODE (mode du caisson de graves)

Permet de sélectionner le mode du caisson de graves : [1], [2], [3], [OFF].

### SW PHASE (phase du caisson de graves)

Permet de sélectionner la phase du caisson de graves : [NORM], [REV].

### SW POS (position du caisson de graves)

Permet de sélectionner la position du caisson de graves : [NEAR], [NORMAL], [FAR].

(Disponible uniquement lorsque [F/R POS] n'est pas réglé sur [OFF].)

### LPF FREQ (fréquence du filtre passe-bas)

Permet de sélectionner la fréquence de coupure du caisson de graves : [50Hz], [60Hz], [80Hz], [100Hz], [120Hz].

### LPF SLOP (pente du filtre passe-bas)

Permet de sélectionner la pente du filtre passe-bas (LPF) : [1], [2], [3].

---

### S.WOOFER (caisson de graves)

#### SW LEVEL (niveau du caisson de graves)

Permet de régler le niveau de volume du caisson de graves :

[+10 dB] – [0 dB] – [-10 dB].

([ATT] est affiché au réglage inférieur.)

#### SW PHASE (phase du caisson de graves)

Permet de sélectionner la phase du caisson de graves : [NORM], [REV].

#### SW POS (position du caisson de graves)

Permet de sélectionner la position du caisson de graves : [NEAR], [NORMAL], [FAR].

(Disponible uniquement lorsque [F/R POS] n'est pas réglé sur [OFF].)

#### LPF FREQ (fréquence du filtre passe-bas)

Permet de sélectionner la fréquence de coupure du caisson de graves : [50Hz], [60Hz], [80Hz], [100Hz], [120Hz].

#### LPF SLOP (pente du filtre passe-bas)

Permet de sélectionner la pente du filtre passe-bas (LPF) : [1], [2], [3].

---

### HPF (filtre passe-haut)

#### HPF FREQ (fréquence du filtre passe-haut)

Permet de sélectionner la fréquence de coupure du haut-parleur avant/arrière : [OFF], [50Hz], [60Hz], [80Hz], [100Hz], [120Hz].

#### HPF SLOP (pente du filtre passe-haut)

Permet de sélectionner la pente du filtre passe-haut (effectif uniquement si [HPF FREQ] n'est pas réglé sur [OFF]) : [1], [2], [3].

---

### AUX VOL (volume AUX)

Permet de régler le niveau de volume de chaque périphérique auxiliaire raccordé : [+18 dB] – [0 dB] – [-8 dB].

Ce réglage évite d'ajuster le niveau de volume entre les sources.

(Disponible uniquement lorsque AUX est sélectionné.)

---

### BTA VOL (volume audio BLUETOOTH)

Permet de régler le niveau de volume de chaque périphérique BLUETOOTH connecté : [+6 dB] – [0 dB] – [-6 dB].

Ce réglage évite d'ajuster le niveau de volume entre les sources.

(Disponible uniquement lorsque l'audio ou une application BT est sélectionné.)

---

## Configuration de l'affichage (DISPLAY)

---

### DIMMER (régulateur de luminosité)

Permet de modifier la luminosité de l'affichage :

[OFF], [ON], [AT] (auto), [CLK] (horloge).

([AT] est disponible uniquement lorsque le câble de commande de l'illumination est connecté et que les phares sont allumés.)

Pour activer cette fonction uniquement pendant une durée définie, sélectionnez [CLK], puis définissez l'heure de début et l'heure de fin.

– Pour définir la luminosité quand la fonction du régulateur de luminosité est activée :

réglez [DIMMER] sur [ON], puis ajustez [BRIGHTNESS].

– Pour définir la luminosité quand la fonction du régulateur de luminosité est désactivée :

réglez [DIMMER] sur [OFF], puis ajustez [BRIGHTNESS].

Le réglage de luminosité est mémorisé et appliqué lorsque la fonction du régulateur de luminosité est activée ou désactivée.

---

**BRIGHTNESS** (luminosité)

Permet de régler la luminosité de l'affichage. Le niveau de luminosité est réglable : de [1] à [10].

---

**BUTTON-C** (couleur de touche)

Permet de sélectionner une couleur prédéfinie ou personnalisée pour les touches.

**COLOR** (couleur)

Permet de choisir parmi 15 couleurs prédéfinies, 1 couleur personnalisée.

**CUSTOM-C** (couleur personnalisée)

Permet d'enregistrer une couleur personnalisée pour les touches.

**RGB RED, RGB GRN, RGB BLUE**

Gamme de couleurs réglables : [0] – [32] ([0] ne peut pas être défini dans toutes les gammes de couleurs).

---

**DSPL-C** (couleur d'affichage)

Permet de sélectionner une couleur prédéfinie ou personnalisée pour l'affichage.

**COLOR** (couleur)

Permet de choisir parmi 15 couleurs prédéfinies, 1 couleur personnalisée.

**CUSTOM-C** (couleur personnalisée)

Permet d'enregistrer une couleur personnalisée pour l'affichage.

**RGB RED, RGB GRN, RGB BLUE**

Gamme de couleurs réglables : [0] – [32] ([0] ne peut pas être défini dans toutes les gammes de couleurs).

---

**SND SYNC** (synchronisation du son)

Active la synchronisation de l'illumination avec le son : [ON], [OFF].

---

**AUTO SCR** (défilement automatique)

Permet de faire défiler automatiquement les rubriques longues : [ON], [OFF]. (Non disponible lorsque AUX ou le syntoniseur est sélectionné.)

---

---

## Configuration de BLUETOOTH (BLUETOOTH)

---

**PAIRING** (appairage) (page 10)

Permet de connecter jusqu'à deux périphériques BLUETOOTH : [DEVICE 1], [DEVICE 2].

[DEVICE 1] ou [DEVICE 2] prendra le nom du périphérique appairé une fois l'appairage terminé.

---

**AUDIODEV** (périphérique audio)

Permet de sélectionner le périphérique audio.

[\*] apparaît sur le périphérique appairé avec le [DEVICE 1] ou le périphérique audio compatible A2DP actuel.

---

**RINGTON** (sonnerie)

Permet de choisir si la sonnerie sera émise par cet appareil ou par le téléphone portable connecté : [1] (cet appareil), [2] (téléphone portable).

---

**AUTO ANS** (réponse automatique)

Permet de régler cet appareil pour qu'il réponde automatiquement à un appel entrant : [OFF], [1] (après 3 secondes environ), [2] (après 10 secondes environ).

---

**AUTOPAIR** (appairage automatique)

Permet de démarrer l'appairage BLUETOOTH automatiquement lorsque le périphérique iOS version 5.0 ou ultérieure est connecté par USB : [ON], [OFF].

---

**BT SIGNAL** (signal BLUETOOTH) (page 11)

Permet d'activer/de désactiver la fonction BLUETOOTH.

---

**BT INIT** (initialisation du BLUETOOTH)

Permet d'initialiser tous les réglages BLUETOOTH (informations d'appairage, informations relatives aux périphériques, etc.) : [YES], [NO].

Lorsque vous mettez cet appareil au rebut, initialisez tous les réglages. (Disponible uniquement lorsque la source est désactivée et que l'horloge est affichée.)

---

## Configuration de Sony | Music Center (SONY APP)

### **AUTO LAUNCH** (lancement automatique)

Permet d'activer le lancement automatique de « Sony | Music Center » : [ON], [OFF].  
Lorsque [ON] est sélectionné, « Sony | Music Center » est connecté automatiquement une fois que la connexion BLUETOOTH est établie.

### **CONNECT** (connexion) (page 20)

Permet de lancer et de quitter la fonction « Sony | Music Center » (connexion).

## Informations complémentaires

### Mise à jour du firmware

Pour mettre à jour le firmware, consultez le site d'assistance à l'adresse mentionnée sur la couverture arrière, puis suivez les instructions en ligne.

#### **Remarques**

- La mise à jour du firmware nécessite l'utilisation d'un périphérique USB (non fourni). Stockez le programme de mise à jour sur le périphérique USB, raccordez le périphérique au port USB, puis exécutez l'opération de mise à jour.
- La mise à jour du firmware dure quelques minutes. Pendant la mise à jour, ne tournez pas la clé de contact sur la position OFF et ne retirez pas le périphérique USB.

### Précautions

- Si votre véhicule est resté garé en plein soleil, laissez l'appareil refroidir avant de l'utiliser.
- Ne laissez pas la façade avant ou des périphériques audio à l'intérieur de la voiture, au risque de provoquer un dysfonctionnement en raison de la température élevée de celle-ci en plein soleil.
- L'antenne électrique se déploie automatiquement.

#### **Condensation**

Si de la condensation se produisait dans l'appareil, retirez le disque et attendez environ une heure que l'humidité se soit évaporée. Sinon l'appareil ne fonctionnera pas correctement.

#### **Pour conserver un son de haute qualité**

Ne renversez pas de liquide sur l'appareil ou sur les disques.



## Remarques sur les disques

- N'exposez pas les disques à la lumière directe du soleil ou à des sources de chaleur comme des conduits d'air chaud et ne les laissez pas dans une voiture garée en plein soleil.
- Avant la lecture, nettoyez les disques avec un chiffon de nettoyage en partant du centre vers l'extérieur. N'utilisez pas de solvants tels que de l'essence, du diluant, des nettoyants disponibles dans le commerce.



- Cet appareil est conçu pour la lecture des disques conformes à la norme Compact Disc (CD). Les DualDiscs et certains disques de musique encodés avec des technologies de protection des droits d'auteur ne sont pas conformes à la norme Compact Disc (CD), par conséquent, ces disques ne peuvent pas être lus avec cet appareil.

- Disques NE POUVANT PAS être lus sur cet appareil
  - Disques sur lesquels sont collés des étiquettes, des autocollants, de l'adhésif ou du papier. La lecture de tels disques pourrait entraîner un problème de fonctionnement ou endommager le disque.
  - Disques de forme non standard (notamment en forme de cœur, de carré ou d'étoile). Vous risquez d'endommager votre appareil si vous essayez de les lire.
  - Disques de 8 cm.

## Remarques sur les disques CD-R/CD-RW

- Si le disque en multisession commence par une session CD-DA, il est identifié comme un disque CD-DA et les autres sessions ne sont pas lues.

- Disques NE POUVANT PAS être lus sur cet appareil
  - Les CD-R/CD-RW avec une qualité d'enregistrement médiocre.
  - Les CD-R/CD-RW enregistrés avec un appareil d'enregistrement incompatible.
  - Les CD-R/CD-RW finalisés de façon incorrecte.
  - Les CD-R/CD-RW autres que ceux enregistrés au format de CD de musique ou au format MP3 conforme à la norme ISO9660 Level 1/Level 2, Joliet/Romeo ou multisession.

## Ordre de lecture des fichiers audio

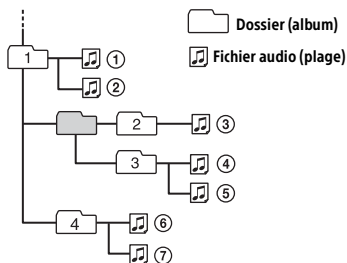

## À propos de l'iPod

- Vous pouvez raccorder cet appareil aux modèles d'iPod suivants. Mettez vos périphériques iPod à jour avec le logiciel le plus récent avant toute utilisation.

Modèles d'iPhone/iPod compatibles

Modèle compatible	Bluetooth®	USB
iPhone 7 Plus	✓	✓
iPhone 7	✓	✓
iPhone SE	✓	✓
iPhone 6s Plus	✓	✓
iPhone 6s	✓	✓
iPhone 6 Plus	✓	✓
iPhone 6	✓	✓
iPhone 5s	✓	✓
iPhone 5c	✓	✓
iPhone 5	✓	✓
iPhone 4s	✓	✓
iPod touch (6ème génération)	✓	✓
iPod touch (5ème génération)	✓	✓
iPod nano (7ème génération)		✓

- « Made for iPod » et « Made for iPhone » signifient qu'un accessoire électronique a été conçu pour être connecté spécifiquement à un iPod ou un iPhone, respectivement, et qu'il a été certifié par le développeur comme étant conforme aux normes de performances Apple. Apple n'est pas responsable du bon fonctionnement de cet appareil ni de sa conformité aux normes et réglementations de sécurité. Veuillez noter que l'utilisation de cet accessoire avec un iPod ou un iPhone peut affecter les performances des transmissions sans fil.

Si vous avez des questions concernant cet appareil ou si vous rencontrez des problèmes qui ne sont pas abordés dans ce mode d'emploi, contactez votre revendeur Sony le plus proche.

## Entretien

### Nettoyage des connecteurs

L'appareil peut ne pas fonctionner correctement si les connecteurs entre l'appareil et la façade avant sont souillés. Pour éviter cette situation, retirez la façade avant (page 8) et nettoyez les connecteurs à l'aide d'un coton-tige. N'exercez pas une pression trop forte. Vous risqueriez d'endommager les connecteurs.

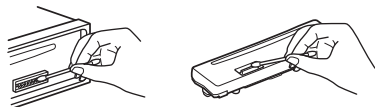

### Remarques

- Pour plus de sécurité, coupez le contact avant de nettoyer les connecteurs et retirez la clé de contact.
- Ne touchez jamais les connecteurs directement avec les doigts ou avec un objet métallique.

## Spécifications

### Radio

#### FM

Plage de syntonisation :

Quand [AREA] est réglé sur [EUROPE] :  
87,5 MHz – 108,0 MHz

Quand [AREA] est réglé sur [RUSSIA] :  
FM1/FM2 : 87,5 MHz – 108,0 MHz  
(par pas de 50 kHz)

FM3 : 65 MHz – 74 MHz (par pas de 30 kHz)

Borne d'antenne :

connecteur d'antenne externe

Moyenne fréquence :

Quand [AREA] est réglé sur [EUROPE] :  
FM CCIR : -1 956,5 kHz à -487,3 kHz et  
+500,0 kHz à +2 095,4 kHz

Quand [AREA] est réglé sur [RUSSIA] :  
FM CCIR : -1 956,5 kHz à -487,3 kHz et  
+500,0 kHz à +2 095,4 kHz

FM OIRT : -1 815,6 kHz à -943,7 kHz et  
+996,6 kHz à +1 776,6 kHz

Sensibilité utile : 8 dBf

Sélectivité : 75 dB à 400 kHz

Rapport signal/bruit : 73 dB

Séparation : 50 dB à 1 kHz  
Réponse en fréquence : 20 Hz – 15 000 Hz

### **MW (PO)/LW (GO)**

Plage de syntonisation :  
MW (PO) : 531 kHz – 1 602 kHz  
LW (GO) : 153 kHz – 279 kHz

Borne d'antenne :  
connecteur d'antenne externe

Sensibilité : MW (PO) : 26 µV, LW (GO) :  
50 µV

### **Lecteur CD**

Rapport signal/bruit : 120 dB  
Réponse en fréquence : 10 Hz – 20 000 Hz  
Pleurage et scintillement : en dessous du  
seuil mesurable

Nombre maximum\*1 de :  
dossiers (albums)\*2 : 150  
fichiers (plages) et dossiers\*3 : 300  
caractères affichables pour un nom de  
dossier/fichier :  
32 (Joliet)/64 (Romeo)

Codec correspondant : MP3 (.mp3), WMA  
(.wma) et AAC (.m4a)

\*1 CD-R/CD-RW seulement

\*2 dossier racine inclus

\*3 peut être inférieur à la valeur mesurée si les  
noms de dossier/fichier contiennent beaucoup  
de caractères

### **Lecteur USB**

Interface : USB (haute vitesse)  
Courant maximal : 1,5 A  
Nombre maximum de fichiers susceptibles  
d'être reconnus (plages) : 10 000  
Protocole AOA (Android Open Accessory)  
compatible : 2.0  
Codec correspondant :

MP3 (.mp3)  
Débit binaire : 8 kbits/s – 320 kbits/s  
(prise en charge de VBR (Variable  
Bit Rate))  
Taux d'échantillonnage : 16 kHz –  
48 kHz  
WMA (.wma)  
Débit binaire : 32 kbits/s – 192 kbits/s  
(prise en charge de VBR (Variable  
Bit Rate))  
Taux d'échantillonnage : 32 kHz,  
44,1 kHz, 48 kHz

AAC (.m4a, .mp4)  
Débit binaire : 8 kbits/s – 320 kbits/s  
Taux d'échantillonnage : 11,025 kHz –  
48 kHz

WAV (.wav)  
Profondeur de bit : 16 bits  
Taux d'échantillonnage : 44,1 kHz,  
48 kHz

FLAC (.flac)  
Profondeur de bit : 16 bits, 24 bits  
Taux d'échantillonnage : 44,1 kHz,  
48 kHz

### **Communication sans fil**

Système de communication :  
Norme BLUETOOTH version 3.0  
Sortie :  
Norme BLUETOOTH Classe de puissance 2  
(rayonnée +1 dBm)

Portée de communication maximale\*1 :  
Ligne de visée, 10 m environ

Bande de fréquence :  
Bande de 2,4 GHz  
(2,400 GHz - 2,4835 GHz)

Méthode de modulation : FHSS

Profil BLUETOOTH compatibles\*2 :  
A2DP (Profil de distribution audio  
avancée) 1.3

AVRCP (Profil de commande à distance  
audio/vidéo) 1.5

HFP (Profil mains libres) 1.6

PBAP (Profil d'accès au répertoire  
téléphonique)

SPP (Profil de port série)

MAP (Profil d'accès aux messages)

HID (Profil HID)

Codec correspondant :  
SBC (.sbc), AAC (.m4a)

\*1 La portée réelle varie en fonction de nombreux  
facteurs, tels que la présence d'obstacles entre  
les périphériques, les champs magnétiques  
autour des fours à micro-ondes, l'électricité  
statique, la sensibilité de la réception, les  
performances de l'antenne, le système  
d'exploitation, les applications logicielles, etc.

\*2 Les profils de la norme BLUETOOTH précisent  
l'objet de la communication BLUETOOTH entre  
les périphériques.

### **Communication NFC**

Bande de fréquence et puissance  
maximum :  
NFC : 13,56 MHz < 60 dBµA/m à 10 m

## Amplificateur de puissance

Sortie : sorties haut-parleurs

Impédance des haut-parleurs : 4  $\Omega$  – 8  $\Omega$

Puissance de sortie maximale : 100 W  $\times$  4  
(sous 4  $\Omega$ )

## Généralités

Sorties :

Borne de sorties audio :

FRONT, REAR, SUB

Borne de commande de l'antenne

électrique/amplificateur de puissance  
(REM OUT)

Entrées :

Borne d'entrée de commande à distance

Borne d'entrée de l'antenne

Borne d'entrée MIC

Prise d'entrée AUX (mini-prise stéréo)

Port USB

Alimentation requise : batterie de véhicule

12 V CC (masse négative)

Consommation nominale : 10 A

Dimensions :

environ 178 mm  $\times$  50 mm  $\times$  178 mm  
(l/h/p)

Dimensions du support :

environ 182 mm  $\times$  53 mm  $\times$  161 mm  
(l/h/p)

Poids : environ 1,3 kg

Contenu de l'emballage :

Appareil principal (1)

Microphone (1)

Composants destinés à l'installation et au  
raccordement (1 jeu)

Il est possible que votre revendeur ne dispose pas de certains accessoires décrits ci-dessus. Veuillez vous adresser à lui pour tout renseignement complémentaire.

La conception et les spécifications sont sujettes à modification sans préavis.

## Copyrights

Les logos et la marque verbale Bluetooth® sont des marques déposées qui appartiennent à Bluetooth SIG, Inc. et qui sont utilisées par Sony Corporation sous licence uniquement. Les autres marques commerciales et noms commerciaux appartiennent à leurs propriétaires respectifs.

Le repère en forme de lettre N est une marque commerciale ou une marque déposée de NFC Forum, Inc. aux États-Unis et dans d'autres pays.

Windows Media est une marque ou une marque déposée de Microsoft Corporation aux États-Unis et/ou dans d'autres pays.

Ce produit est protégé par des droits de propriété intellectuelle de Microsoft Corporation. Toute utilisation ou diffusion de la technologie décrite sortant du cadre de l'utilisation de ce produit est interdite sans licence accordée par Microsoft ou une filiale autorisée de Microsoft.

iPhone, iPod, iPod classic, iPod nano, iPod touch et Siri sont des marques de Apple Inc., déposées aux États-Unis et dans d'autres pays/régions. App Store est une marque de service d'Apple Inc.

Licence de la technologie de codage audio MPEG Layer-3 et des brevets obtenue de Fraunhofer IIS et Thomson.

Google, Google Play et Android sont des marques de Google Inc.

## libFLAC

Copyright (C) 2000-2009 Josh Coalson

Copyright (C) 2011-2013 Xiph.Org Foundation

La redistribution et l'utilisation en formes source et binaire, avec ou sans modification, sont permises pourvu que les conditions suivantes soient respectées :

- Toute redistribution de code source doit être accompagnée de la mention du copyright correspondant, de la liste de conditions et de la clause de non-responsabilité ci-dessous.
- Les redistributions en forme binaire doivent reproduire l'avis de droits d'auteur ci-dessus, cette liste de conditions et la clause de non-responsabilité ci-dessous dans la documentation et/ou tout autre matériel fourni avec la distribution.
- Ni le nom de Xiph.org Foundation, ni celui de ses contributeurs ne peut être utilisé pour soutenir ou promouvoir des produits dérivés de ce logiciel sans autorisation spécifique écrite préalable.

CE LOGICIEL EST FOURNI PAR LES DETENTEURS DU COPYRIGHT ET SES CONTRIBUTEURS « EN L'ETAT » SANS QUELQUE GARANTIE QUE CE SOIT, EXPRESSE OU IMPLICITE, INCLUANT MAIS SANS S'Y LIMITER, LES GARANTIES IMPLICITES DE QUALITE MARCHANDE ET DE CONVENANCE A UNE FIN PARTICULIERE. EN AUCUN CAS LA FONDATION OU SES CONTRIBUTEURS NE PEUVENT ETRE TENUS POUR RESPONSABLES D'UN QUELCONQUE DOMMAGE DIRECT, INDIRECT, ACCESSOIRE, PARTICULIER, EXEMPLAIRE OU CONSECUTIF (Y COMPRIS, MAIS SANS S'Y LIMITER, L'ACQUISITION DE PRODUITS OU SERVICES DE SUBSTITUTION ; LA PERTE DE JOUISSANCE, DE DONNEES OU DE BENEFICES ; OU LES PERTES D'EXPLOITATION) QUELLES QU'EN SOIENT LES CAUSES ET QUEL QUE SOIT LE TYPE DE RESPONSABILITE, CONTRACTUELLE, SANS FAUTE OU FONDEE SUR UN DELIT CIVIL (Y COMPRIS PAR NEGLIGENCE OU POUR UNE AUTRE CAUSE) RESULTANT D'UNE MANIERE OU D'UNE AUTRE DE L'UTILISATION DE CE LOGICIEL, MEME SI MENTION A ETE FAITE DE LA POSSIBILITE DE TELS DOMMAGES.

---

## Dépannage

La liste de contrôles suivante vous aidera à remédier aux problèmes que vous pourriez rencontrer avec cet appareil. Avant de passer en revue la liste de contrôles ci-dessous, vérifiez les procédures de raccordement et d'utilisation. Pour plus de détails sur l'utilisation du fusible et le retrait de l'appareil du tableau de bord, reportez-vous à la section « Raccordement/Installation » (page 41). Si le problème n'est pas résolu, visitez le site d'assistance indiqué sur la couverture arrière.

---

### Généralités

#### L'appareil s'éteint pendant la lecture à un niveau de volume élevé.

- La puissance du fil d'alimentation du véhicule n'est peut-être pas suffisante.
  - Vérifiez le raccordement de l'alimentation. Si la connexion ne pose pas de problème, raccordez l'alimentation directement à la batterie. Si la situation ne s'améliore pas, consultez votre revendeur le plus proche.

---

#### Absence de son ou son très faible.

- La position de la commande d'équilibre avant-arrière [FADER] n'est pas réglée pour un système à 2 haut-parleurs.
- Le volume de l'appareil et/ou du périphérique connecté est très faible.
  - Augmentez le volume de l'appareil et du périphérique connecté.

---

#### Aucun bip n'est émis.

- Un amplificateur de puissance en option est raccordé et vous n'utilisez pas l'amplificateur intégré.

---

#### Le contenu de la mémoire a été effacé.

- Le bouton de réinitialisation a été enfoncé.
  - Stockez à nouveau le contenu en mémoire.
- Le câble d'alimentation ou la batterie ont été débranchés ou ne sont pas correctement raccordés.

---

**Les stations mémorisées et l'heure sont effacées.**

**Le fusible a sauté.**

**Émission de bruit lorsque la position de la clé de contact est modifiée.**

- Les câbles ne sont pas raccordés correctement au connecteur d'alimentation destiné aux accessoires du véhicule.

---

**En cours de lecture ou de réception, le mode de démonstration démarre.**

- Si aucune opération n'est effectuée pendant 5 minutes avec [DEMO-ON] activé, le mode de démonstration démarre.
  - Réglez [DEMO-OFF] (page 23).

---

**L'affichage disparaît de la fenêtre d'affichage ou il n'apparaît pas.**

- Le régulateur de luminosité est réglé sur [DIM-ON] (page 26).
- L'affichage est désactivé si vous maintenez OFF enfoncé.
  - Maintenez OFF enfoncé sur l'appareil jusqu'à ce que l'affichage apparaisse.
- Les connecteurs sont sales (page 30).

---

**L'affichage/illumination clignote.**

- L'alimentation est insuffisante.
  - Vérifiez que la batterie du véhicule fournit une alimentation suffisante à l'appareil. (L'alimentation requise est de 12 V CC.)

---

**Les touches de commande sont inopérantes.**

**Le disque ne s'éjecte pas.**

- Le raccordement n'est pas correct.
  - Vérifiez le raccordement de l'appareil. Si la situation ne s'améliore pas, appuyez sur le bouton de réinitialisation (page 8). Le contenu stocké en mémoire est effacé. Pour votre sécurité, ne réinitialisez pas l'appareil pendant que vous conduisez.

---

## Réception radio

**Impossible de capter des stations.**

**Le son comporte des parasites.**

- Le raccordement n'est pas correct.
  - Vérifiez le raccordement de l'antenne de voiture.
  - Si l'antenne automatique ne se déploie pas, vérifiez le raccordement du câble de commande de l'antenne électrique.

---

**Impossible de capter une présélection.**

- Le signal capté est trop faible.

---

**Il est impossible de syntoniser les fréquences comprises entre 65 MHz et 74 MHz en FM3.**

- [AREA] est réglé sur [EUROPE].
  - Réglez [AREA] sur [RUSSIA] (page 23).

---

## RDS

**Réception impossible des services RDS (quand [AREA] est réglé sur [RUSSIA]).**

- FM3 est sélectionné.
  - Sélectionnez FM1 ou FM2.
- Les services RDS ne sont pas disponibles dans la région actuelle.

---

**Une recherche (SEEK) commence après quelques secondes d'écoute.**

- La station ne diffuse pas de programmes de radioguidage (fonction TP désactivée) ou le signal capté est faible.
  - Désactivez TA (page 14).

---

**Aucun message de radioguidage.**

- Activez TA (page 14).
- La station n'émet pas de messages de radioguidage, malgré l'indication TP.
  - Réglez la fréquence pour capter une autre station.

---

**PTY affiche [- - - - -].**

- La station actuellement captée n'est pas une station RDS.
- Les données RDS n'ont pas été reçues.
- La station ne spécifie pas le type d'émission.

---

### **Le nom du service de l'émission clignote.**

- Il n'existe aucune fréquence alternative pour la station actuelle.
  - Appuyez sur **◀◀/▶▶** (SEEK +/-) pendant que le nom du service de l'émission clignote. [PI SEEK] apparaît et l'appareil commence à chercher une autre fréquence avec les mêmes données PI (identification de programme).

### **Lecture de CD**

---

#### **La lecture du disque ne démarre pas.**

- Le disque est défectueux ou sale.
- Les CD-R/CD-RW ne sont pas destinés à un usage audio (page 29).

---

#### **Impossible de lire des fichiers MP3/WMA/AAC.**

- Le disque n'est pas compatible avec le format et la version MP3/WMA/AAC. Pour plus d'informations sur les disques et les formats reconnus, visitez le site d'assistance à l'adresse mentionnée sur la couverture arrière.

---

#### **Certains fichiers MP3/WMA/AAC exigent un délai plus long que d'autres avant le début de la lecture.**

- La lecture des types de disques suivants exige un délai de démarrage plus long.
  - Disques comportant une hiérarchie de dossiers complexe.
  - Disques enregistrés en multiseession.
  - Disques auxquels il est possible d'ajouter des données.

---

#### **Le son saute.**

- Le disque est défectueux ou sale.

### **Lecture de périphériques USB**

---

#### **Ce lecteur ne permet pas la lecture d'éléments via un concentrateur USB.**

- Cet appareil ne peut pas reconnaître les périphériques USB raccordés via un concentrateur USB.

---

#### **La lecture sur un périphérique USB exige un délai de démarrage plus long.**

- Le périphérique USB contient des fichiers comportant une hiérarchie de dossiers complexe.

---

#### **Le son est intermittent.**

- Le son peut être intermittent à un haut débit binaire.
- Des fichiers DRM (Gestion des droits numériques) ne peuvent pas être lus dans certains cas.

---

#### **Impossible de lire le fichier audio.**

- Les périphériques USB formatés avec des systèmes de fichiers autres que FAT16 ou FAT32 ne sont pas pris en charge.\*

\* Cet appareil prend en charge FAT16 et FAT32, mais certains périphériques USB ne prennent pas nécessairement en charge l'ensemble de ces FAT. Pour plus d'informations, reportez-vous au mode d'emploi de chaque périphérique USB ou contactez son fabricant.

---

#### **Les opérations de saut d'album, de saut d'éléments (Mode Saut) et de recherche de plage par nom (Quick-BrowZer) sont impossibles à exécuter.**

- Ces opérations sont impossibles à exécuter quand un périphérique USB en mode Android ou un iPod est connecté.
  - Réglez [USB MODE] sur [MSC/MTP] (page 23).
  - Déconnectez l'iPod.
- Le mode USB du périphérique n'est pas correctement réglé.
  - Assurez-vous que le mode USB du périphérique est réglé sur le mode MSC/MTP.

---

#### **Le son ne peut pas être reproduit pendant la lecture en mode Android.**

- Quand l'appareil est en mode Android, le son est reproduit uniquement à partir du smartphone Android.
  - Vérifiez l'état de l'application de lecture audio sur le smartphone Android.
  - La lecture peut ne pas fonctionner correctement en fonction du smartphone Android utilisé.

## Fonction NFC

### La connexion One-Touch (NFC) n'est pas possible.

- Si le smartphone ne répond pas au contact.
  - Vérifiez que la fonction NFC du smartphone est activée.
  - Rapprochez le repère en forme de lettre N du smartphone du repère en forme de lettre N de cet appareil.
  - Si le smartphone se trouve dans un étui, retirez-le.
- La sensibilité de réception NFC dépend du périphérique.

Si la connexion One-Touch avec le smartphone échoue à plusieurs reprises, établissez la connexion BLUETOOTH manuellement.

## Fonction BLUETOOTH

### Le périphérique connecté ne détecte pas cet appareil.

- Avant de procéder à l'appairage, réglez cet appareil sur le mode de veille d'appairage.
- Lorsqu'il est connecté à deux périphériques BLUETOOTH, cet appareil ne peut pas être détecté par un autre périphérique.
  - Interrompez l'une de ces deux connexions et recherchez cet appareil à partir d'un autre périphérique.
- Lorsque l'appairage avec ce périphérique est effectué, activez la transmission du signal BLUETOOTH (page 11).

### Impossible d'établir la connexion.

- La connexion est contrôlée par l'un des périphériques (cet appareil ou le périphérique BLUETOOTH), mais non par les deux.
  - Établissez la connexion de cet appareil à partir du périphérique BLUETOOTH ou vice versa.

### Le nom du périphérique détecté ne s'affiche pas.

- Selon l'état de l'autre périphérique, il peut être impossible d'en obtenir le nom.

### Aucune sonnerie.

- Adaptez le volume en tournant la molette de réglage lorsque vous recevez un appel.
- Selon le périphérique connecté, la sonnerie peut ne pas être transférée correctement.
  - Réglez [RINGTONE] sur [1] (page 27).
- Les haut-parleurs avant ne sont pas raccordés à l'appareil.
  - Raccordez les haut-parleurs avant à l'appareil. La sonnerie est reproduite par les haut-parleurs avant uniquement.

### La voix du correspondant est inaudible.

- Les haut-parleurs avant ne sont pas raccordés à l'appareil.
  - Raccordez les haut-parleurs avant à l'appareil. La voix du correspondant est reproduite par les haut-parleurs avant uniquement.

### Un correspondant signale que le volume est trop faible ou trop élevé.

- Réglez le volume en conséquence en utilisant le réglage du gain du micro (page 19).

### Les conversations téléphoniques sont parasitées par un écho ou par du bruit.

- Baissez le volume.
- Réglez le mode EC/NC sur [EC/NC-1] ou [EC/NC-2] (page 19).
- Si le bruit environnant autres que ceux associés à l'appel téléphonique sont importants, essayez de les réduire. Par ex : si une fenêtre est ouverte et que le bruit de la circulation est important, etc., fermez la fenêtre. Si la climatisation produit beaucoup de bruit, réduisez son intensité.

### Le téléphone n'est pas connecté.

- Pendant la lecture d'un périphérique audio BLUETOOTH, le téléphone n'est pas connecté, même si vous appuyez sur CALL.
  - Établissez la connexion à partir du téléphone.



---

**La qualité du son du téléphone est mauvaise.**

- La qualité du son du téléphone dépend des conditions de réception du téléphone portable.
  - Si la réception est mauvaise, déplacez votre véhicule dans un endroit permettant d'améliorer la réception du signal.

---

**Le volume du périphérique audio connecté est faible (élevé).**

- Le niveau de volume diffère selon le périphérique audio utilisé.
  - Réglez le volume du périphérique audio connecté ou de cet appareil (page 26).

---

**Le son est saccadé pendant la lecture d'un périphérique audio BLUETOOTH.**

- Réduisez la distance entre l'appareil et le périphérique audio BLUETOOTH.
- Si le périphérique audio BLUETOOTH est rangé dans un étui qui interrompt le signal, sortez-le pendant la durée de son utilisation.
- Plusieurs périphériques BLUETOOTH ou autres, émettant des ondes radio, sont utilisés à proximité.
  - Mettez ces périphériques hors tension.
  - Augmentez la distance qui sépare le périphérique lu de ces autres périphériques.
- Le son s'interrompt momentanément en cours de lecture lorsque la connexion entre cet appareil et le téléphone portable est établie. Il ne s'agit pas d'un problème de fonctionnement.

---

**Le périphérique audio BLUETOOTH connecté ne peut pas être commandé.**

- Vérifiez que le périphérique audio BLUETOOTH connecté prend en charge le profil AVRCP.

---

**Certaines fonctions ne sont pas utilisables.**

- Vérifiez si le périphérique connecté prend en charge les fonctions en question.

---

**Suite à un appel, le téléphone est décroché involontairement.**

- Le téléphone connecté est configuré pour répondre automatiquement à un appel.

---

**L'appairage a échoué, le temps alloué ayant été dépassé.**

- Selon le périphérique connecté, le temps alloué pour l'appairage peut être court.
  - Efforcez-vous de terminer l'appairage dans le temps alloué.

---

**Appairage impossible.**

- Il est possible que l'appareil ne puisse pas être appairé à un périphérique BLUETOOTH déjà appairé après initialisation de l'appareil si les informations d'appairage de l'appareil sont déjà stockées sur le périphérique BLUETOOTH. Dans ce cas, supprimez les informations d'appairage de l'appareil sur le périphérique BLUETOOTH, puis apparez-les à nouveau.

---

**La fonction BLUETOOTH n'est pas utilisable.**

- Mettez l'appareil hors-tension en appuyant sur OFF pendant plus de 2 secondes, puis remettez l'appareil sous tension.

---

**Aucun son n'est reproduit par les haut-parleurs du véhicule pendant un appel en mode mains libres.**

- Si le son est reproduit par le téléphone portable, configurez-le pour que le son soit reproduit par les haut-parleurs du véhicule.

---

**Siri Eyes Free n'est pas activé.**

- Effectuez l'enregistrement du mode mains libres pour un iPhone prenant en charge Siri Eyes Free.
- Activez la fonction Siri sur l'iPhone.
- Mettez fin à la connexion BLUETOOTH avec l'iPhone et l'appareil, et rétablissez la connexion.

## Fonctionnement de Sony | Music Center

Le nom de l'application ne correspond pas à l'application originale dans « Sony | Music Center ».

- Relancez l'application à partir de l'application « Sony | Music Center ».

Lorsque l'application « Sony | Music Center » est utilisée via BLUETOOTH, l'affichage passe automatiquement sur [BT AUDIO].

- L'application « Sony | Music Center » ou la fonction BLUETOOTH n'a pas fonctionné correctement.
- Relancez l'application.

L'application « Sony | Music Center » est automatiquement déconnectée lorsque l'affichage passe sur [IPD].

- L'application « Sony | Music Center » installée sur l'iPhone/iPod ne prend pas en charge la lecture d'un iPod.
  - Modifiez la source de l'appareil en choisissant une option autre que [IPD], puis établissez la connexion « Sony | Music Center » (page 20).

La connexion « Sony | Music Center » est automatiquement désactivée quand le mode USB de l'appareil est réglé sur [ANDROID].

- Le smartphone Android ne prend pas en charge la lecture en mode Android.
  - Réglez le mode USB de l'appareil sur [MSC/MTP], puis établissez la connexion « Sony | Music Center » (page 20).

## Messages

Les messages suivants peuvent s'afficher ou clignoter pendant le fonctionnement.

### INVALID

- L'opération sélectionnée n'est peut-être pas valide.
- [USB MODE] ne peut pas être modifié lorsque la lecture d'un iPod est en cours.

**OUTPUT ERROR** : il y a peut-être un dysfonctionnement interne.

- Vérifiez le raccordement. Si le message d'erreur persiste sur l'affichage, consultez votre revendeur Sony le plus proche.

**READ** : lecture des informations en cours.

- Attendez que la lecture des informations soit terminée et la lecture commence automatiquement. Cela peut prendre un certain temps, en fonction de l'organisation des fichiers.

**TEMP CAUTION** : le dispositif de protection thermique est activé.

- Diminuez le volume.

– (trait de soulignement) : impossible d'afficher le caractère.

## Pour la lecture de CD :

**CD ERROR** : impossible de lire le disque. Le disque sera éjecté automatiquement.

- Nettoyez le disque ou insérez-le correctement. Vérifiez également s'il n'est pas vierge ou défectueux.

**CD NO DISC** : absence de disque.

- Insérez un disque contenant des fichiers susceptibles d'être lus (page 31).

**CD NO MUSIC** : il n'existe aucun fichier susceptible d'être lu. Le disque sera éjecté automatiquement.

- Insérez un disque contenant des fichiers susceptibles d'être lus (page 31).

**CD PUSH EJECT** : le disque n'a pas pu être éjecté correctement.

- Appuyez sur ▲ (Éjecter).

---

**LLLL ou 7777** : le début ou la fin du disque est atteint.

---

## Pour la lecture de périphériques USB :

---

**HUB NO SUPRT** : les concentrateurs USB ne sont pas pris en charge.

---

**IPD STOP** : la lecture de l'iPod est terminée.

→ Utilisez votre iPod/iPhone pour commencer la lecture.

---

### NOT SUPPORT - ANDROID MODE

→ Un périphérique USB ne prenant pas en charge AOA (Android Open Accessory) 2.0 est connecté à l'appareil quand [USB MODE] est réglé sur [ANDROID].  
– Réglez [USB MODE] sur [MSC/MTP] (page 23).

---

**USB ERROR** : impossible de lire le périphérique USB.

→ Connectez à nouveau le périphérique USB.

---

**USB NO DEV** : aucun périphérique USB n'est connecté ou reconnu.

→ Assurez-vous que le périphérique USB ou le câble USB est correctement raccordé.

---

**USB NO MUSIC** : il n'existe aucun fichier susceptible d'être lu.

→ Connectez un périphérique USB contenant des fichiers susceptibles d'être lus (page 31).

---

**USB NO SUPRT** : le périphérique USB n'est pas pris en charge.

→ Pour plus de détails sur la compatibilité de votre périphérique USB, visitez le site d'assistance indiqué sur la couverture arrière.

---

**USB OVERLOAD** : le périphérique USB est surchargé.

→ Débranchez le périphérique USB, puis appuyez sur SRC pour sélectionner une autre source.

→ Le périphérique USB est défectueux ou un périphérique non pris en charge est connecté.

---

## Pour la transmission RDS :

---

**NO AF** : aucune fréquence alternative.

→ Appuyez sur **◀▶** (SEEK -/+ ) pendant que le nom du service de l'émission clignote. L'appareil commence à rechercher une autre fréquence avec les mêmes données d'identification de programme (PI) (l'indication [PI SEEK] apparaît).

---

**NO PI** : absence d'identification de programme. La station sélectionnée ne comporte pas de données PI (identification de programme).  
→ Sélectionnez une autre station.

---

**NO TP** : aucun programme de radiogiogage.

→ L'appareil continue à rechercher les stations TP.

---

## Pour la fonction BLUETOOTH :

---

**BTA NO DEV** : le périphérique BLUETOOTH n'est pas connecté ou n'est pas reconnu.

→ Assurez-vous que le périphérique BLUETOOTH est correctement connecté, ou que la connexion BLUETOOTH est établie avec le périphérique BLUETOOTH.

---

**ERROR** : l'opération choisie n'a pas pu être exécutée.

→ Attendez quelques instants, puis réessayez.

---

**NO DEVICE** : le périphérique BLUETOOTH prenant en charge HFP (Profil mains libres) n'est pas connecté ou n'est pas reconnu.

→ Assurez-vous que le périphérique BLUETOOTH est correctement connecté, ou que la connexion HFP est établie avec le périphérique BLUETOOTH.

---

**NO SUPPORT** : l'opération sélectionnée n'est pas autorisée ou prise en charge.

→ Assurez-vous que le périphérique BLUETOOTH prend en charge HFP (Profil mains libres).

---

**UNKNOWN** : un nom ou un numéro de téléphone ne peut pas être affiché.

---

**WITHHELD** : le numéro de téléphone est masqué par l'appelant.

---

## Pour le fonctionnement de Sony | Music Center :

**APP -----** : aucune connexion n'est établie avec l'application.

→ Établissez à nouveau la connexion avec « Sony | Music Center » (page 20).

**APP DISCNET** : l'application est déconnectée.

→ Établissez la connexion avec « Sony | Music Center » (page 20).

**APP DISPLAY** : un affichage permettant de configurer l'écran de l'application apparaît.

→ Quittez l'affichage de configuration de l'écran de l'application pour permettre le fonctionnement des touches.

**APP LIST** : la liste des contenus du périphérique CD/USB/iPod apparaît.

→ Quittez l'affichage de la liste de l'application pour permettre le fonctionnement des touches.

**APP MENU** : un affichage permettant de configurer l'application apparaît.

→ Quittez l'affichage de configuration de l'application pour permettre le fonctionnement des touches.

**APP NO DEV** : le périphérique sur lequel est installée l'application n'est pas connecté ou n'est pas reconnu.

→ Établissez la connexion BLUETOOTH et établissez la connexion « Sony | Music Center » à nouveau (page 20).

**APP SOUND** : un affichage permettant de configurer le son de l'application apparaît.

→ Quittez l'affichage de configuration du son de l'application pour permettre le fonctionnement des touches.

**OPEN APP** : l'application « Sony | Music Center » n'est pas en cours d'exécution.

→ Lancez l'application.

---

## Pour utiliser la télécommande au volant :

**ERROR** : une erreur s'est produite lors de l'enregistrement de la fonction.

→ Recommencez l'enregistrement à partir de la fonction qui est à l'origine de l'erreur (page 23).

**TIMEOUT** : l'enregistrement de la fonction a échoué en raison d'un dépassement de délai.

→ Essayez de procéder à l'enregistrement pendant que [REGISTER] clignote (pendant 6 secondes environ) (page 23).

---

## Pour l'opération de mise à jour du firmware :

**ERROR** : le programme de mise à jour ne figure pas sur le périphérique USB.

→ Stockez le programme de mise à jour sur le périphérique USB, puis réessayez (page 28).

**NO DEVICE** : le périphérique USB contenant le programme de mise à jour n'est pas connecté ou n'est pas reconnu.

→ Assurez-vous que le périphérique USB est correctement raccordé.

→ Débranchez le périphérique USB, puis reconnectez-le.

**UPDATE ERROR - PRESS ENTER** : la mise à jour du firmware ne s'est pas terminée correctement.

→ Appuyez sur ENTER pour faire disparaître le message, puis réessayez. Pendant la mise à jour, ne touchez pas la clé de contact sur la position OFF et ne retirez pas le périphérique USB (page 28).

Si ces solutions ne permettent pas d'améliorer la situation, contactez votre revendeur Sony le plus proche.

Si vous portez l'appareil à réparer en raison d'un problème de lecture de CD, apportez le disque utilisé au moment où le problème s'est produit.

## Raccordement/Installation

### Attention

- **Acheminez tous les fils de masse jusqu'à un point de masse commun.**
- Veillez à ce qu'aucun fil ne soit coincé sous une vis ou happé par des pièces mobiles (par exemple, une glissière de siège).
- Avant d'effectuer les raccordements, coupez le contact du véhicule pour éviter les courts-circuits.
- Raccordez le câble d'alimentation ⑥ à l'appareil et aux haut-parleurs avant de le brancher sur le connecteur d'alimentation auxiliaire.
- Pour des raisons de sécurité, veillez à isoler avec du ruban isolant les extrémités libres des fils non raccordés.

### Précautions

- Choisissez soigneusement l'emplacement d'installation afin que l'appareil n'entrave pas la conduite normale.
- Évitez d'installer l'appareil dans des endroits soumis à la poussière, à la saleté, à des vibrations excessives ou à des températures élevées, notamment les rayons directs du soleil ou la proximité des conduites de chauffage.
- Utilisez exclusivement le matériel de fixation fourni afin de garantir une installation sûre.

#### Remarque sur le câble d'alimentation (jaune)

Lorsque vous raccordez cet appareil conjointement avec d'autres équipements stéréo, l'intensité nominale du circuit du véhicule auquel l'appareil est raccordé doit être supérieure à la somme des intensités nominales des fusibles de chaque composant.

#### Réglage de l'angle de fixation

Réglez l'angle de fixation afin qu'il soit inférieur à 45°.

## Liste des pièces pour installation

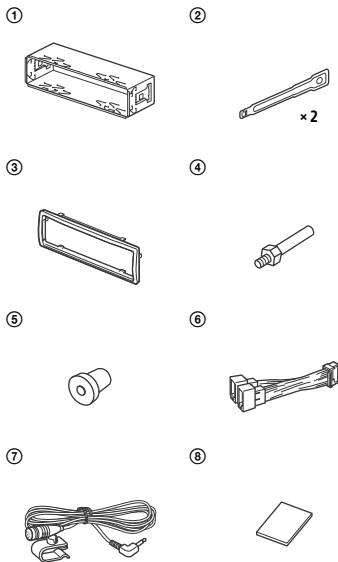

- Cette liste des pièces ne comprend pas tout le contenu de l'emballage.
- Le support ① et le tour de protection ③ sont fixés à l'appareil en usine. Avant de monter l'appareil, utilisez les clés de déblocage ② pour retirer le support ① de l'appareil. Pour de plus amples détails, reportez-vous à la section « Retrait du tour de protection et du support » (page 45).
- Conservez les clés de déblocage ②, car vous en aurez besoin à l'avenir si vous décidez de retirer l'appareil de votre véhicule.

# Raccordement

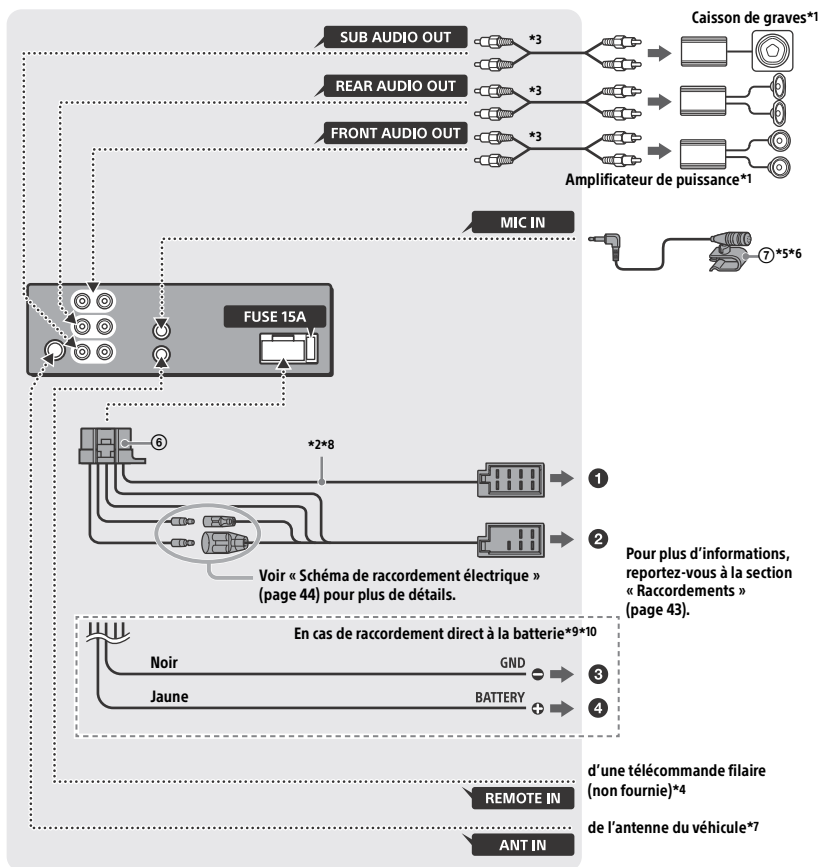

- \*1 Non fourni
- \*2 Impédance des haut-parleurs : 4 Ω – 8 Ω × 4
- \*3 Cordon à broches RCA (non fourni)
- \*4 Selon le type de véhicule, utilisez un adaptateur pour la télécommande filaire (non fournie). Pour plus d'informations sur l'utilisation de la télécommande filaire, voir « Utilisation de la télécommande filaire » (page 45).
- \*5 Qu'il soit ou non utilisé, guidez le cordon d'entrée du micro de manière à ce qu'il n'entrave pas la conduite du véhicule. Fixez-le à l'aide d'un serre-câbles, ou autre, s'il se trouve au niveau de vos pieds.
- \*6 Pour plus de détails concernant l'installation du micro, reportez-vous à la section « Installation du micro » (page 45).
- \*7 Selon le type de véhicule, utilisez un adaptateur (non fourni) si vous ne parvenez pas à brancher le connecteur d'antenne.
- \*8 Utilisez des haut-parleurs possédant une capacité de puissance d'entrée de 50 W RMS ou plus. Nous vous recommandons d'utiliser des haut-parleurs large bande Sony XB.
- \*9 Si l'intensité nominale du fusible utilisé sur votre véhicule est de 10 A, raccordez l'alimentation directement sur la batterie afin d'éviter des courts-circuits.
- \*10 Avant d'effectuer le raccordement, il faut organiser les fils jaune et noir du connecteur d'alimentation.

## Raccordements

Si vous disposez d'une antenne électrique dépourvue de relais, vous risquez de l'endommager si vous raccordez cet appareil à l'aide du câble d'alimentation fourni ⑥.

### ① Vers le connecteur des haut-parleurs du véhicule

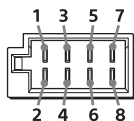

1	Haut-parleur arrière (droit)	⊕	Violet
2		⊖	Rayé violet/noir
3	Haut-parleur avant (droit)	⊕	Gris
4		⊖	Rayé gris/noir
5	Haut-parleur avant (gauche)	⊕	Blanc
6		⊖	Rayé blanc/noir
7	Haut-parleur arrière (gauche)	⊕	Vert
8		⊖	Rayé vert/noir

### ② Vers le connecteur d'alimentation du véhicule

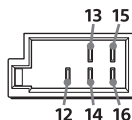

12	alimentation permanente	Jaune
13	antenne électrique/ amplificateur de puissance (REM OUT)	Rayé bleu/ blanc
14	alimentation de l'illumination commutée	Rayé orange/ blanc
15	alimentation commutée	Rouge
16	masse	Noir

### En cas de raccordement direct à la batterie

Si l'intensité nominale du fusible utilisé sur votre véhicule est de 10 A, raccordez l'alimentation directement sur la batterie afin d'éviter des courts-circuits.

### ③ Vers un point métallique du véhicule

### ④ Vers la borne positive de la batterie

#### Remarques

- Malgré le raccordement du fil d'alimentation du véhicule, il se peut qu'un manque de puissance empêche l'appareil de fonctionner au maximum de ses performances. Dans ce cas, raccordez l'alimentation directement à la batterie.
- Tous les fils d'alimentation raccordés au plot de batterie positif doivent être protégés par fusible à moins de 450 mm du plot de batterie et avant d'être acheminés à travers du métal.
- Assurez-vous que les fils de batterie du véhicule raccordés au véhicule (masse à châssis\*) ont un diamètre au moins égal à celui du fil d'alimentation principal raccordé entre la batterie et l'appareil principal.
- En fonctionnement à pleine puissance, un courant de plus de 15 A circule dans le système. Assurez-vous donc que les fils à raccorder aux bornes +12 V et GND de cet appareil ont un diamètre minimum de 14 (AWG14) ou une section de plus de 2 mm<sup>2</sup>.

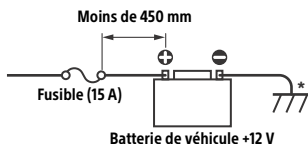

En cas de questions ou de problèmes concernant le raccordement, consultez votre revendeur pour plus de détails.

## Connexion aisée d'un caisson de graves

Vous pouvez utiliser un caisson de graves sans amplificateur de puissance pour autant qu'il soit raccordé à un cordon de haut-parleur arrière.

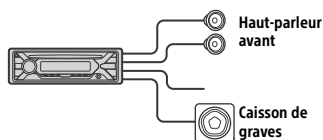

### Remarques

- La préparation des fils de haut-parleurs arrière est requise.
- Utilisez un caisson de graves dont l'impédance est comprise entre 4  $\Omega$  et 8  $\Omega$  et dont la puissance admissible est appropriée pour éviter qu'il soit endommagé.

## Raccordement de protection de la mémoire

Lorsque le câble d'alimentation jaune est raccordé, le circuit mémoire est toujours alimenté, même lorsque le contact est coupé.

## Raccordement des haut-parleurs

- Avant de raccorder les haut-parleurs, mettez l'appareil hors tension.
- Utilisez des haut-parleurs dont l'impédance est comprise entre 4  $\Omega$  et 8  $\Omega$  et dont la puissance admissible est appropriée pour éviter qu'ils soient endommagés.

## Schéma de raccordement électrique

Vérifiez le connecteur d'alimentation auxiliaire de votre véhicule et faites correspondre correctement les raccordements en fonction du véhicule.

### Connecteur d'alimentation auxiliaire

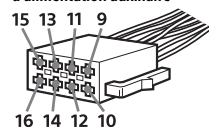

### Raccordement ordinaire

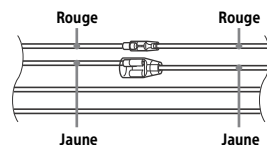

12	alimentation permanente	Jaune
15	alimentation commutée	Rouge

### Quand les positions des câbles rouge et jaune sont inversées

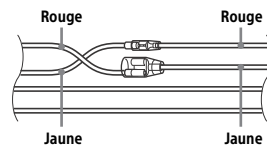

12	alimentation commutée	Jaune
15	alimentation permanente	Rouge

### Quand le véhicule est dépourvu de position ACC

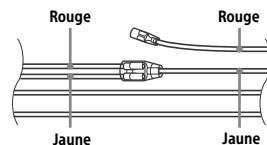



Après avoir fait correspondre correctement les raccordements et les câbles d'alimentation commutée, raccordez l'appareil à l'alimentation du véhicule. Si vous avez des questions et si vous rencontrez des problèmes pour le raccordement de cet appareil qui ne sont pas abordés dans ce mode d'emploi, contactez votre concessionnaire automobile.

## Installation du micro

Pour pouvoir capter votre voix lors d'un appel en mode mains libres, vous devez installer le micro ⑦.

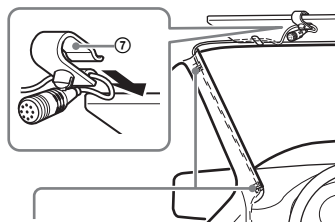

Clip (non fourni)

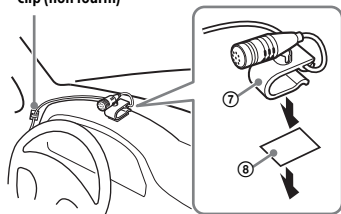

### Attention

- Il est extrêmement dangereux de laisser le cordon s'enrouler autour de la colonne de direction ou du levier de vitesses. Assurez-vous de placer le cordon et les autres pièces de manière à ce qu'ils ne gênent pas la conduite.
- Si des airbags ou d'autres équipements destinés à absorber les chocs sont installés dans votre véhicule, contactez le magasin où vous avez acheté cet appareil ou le concessionnaire automobile avant de procéder à l'installation.

### Remarque

Avant de fixer l'adhésif double face ⑧, nettoyez la surface du tableau de bord avec un chiffon sec.

## Utilisation de la télécommande filaire

- 1 Pour activer la télécommande filaire, réglez [STR CONTROL] sous [SET STEERING] sur [PRESET] (page 23).

## Installation

### Retrait du tour de protection et du support

Avant d'installer l'appareil, retirez son tour de protection ③ et son support ①.

- 1 Pincez les deux bords du tour de protection ③, puis retirez-le.

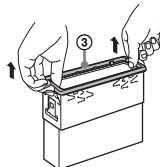

- 2 Insérez les deux clés de déblocage ② jusqu'à ce qu'elles émettent un déclic, enfoncez le support ①, puis dégagez l'appareil en le tirant vers le haut.

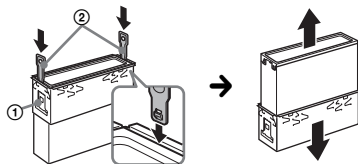

Dirigez le crochet vers l'intérieur.

## Montage de l'appareil dans le tableau de bord

Avant de procéder à l'installation, assurez-vous que les languettes des deux côtés du support ① sont inclinées de 2 mm vers l'intérieur.

### ATTENTION

Ne touchez pas le côté gauche de l'appareil lorsque vous le retirez du tableau de bord. Le dissipateur thermique qui se trouve sur le côté gauche de l'appareil est toujours chaud lorsqu'il vient juste d'être utilisé.

- 1 Positionnez le support ① à l'intérieur du tableau de bord, puis pliez les griffes vers l'extérieur pour un ajustement serré.

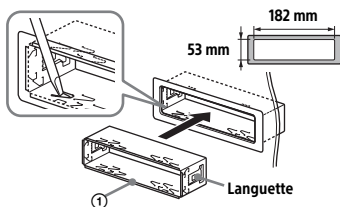

- 2 Montez l'appareil sur le support ①, puis fixez le tour de protection ③.

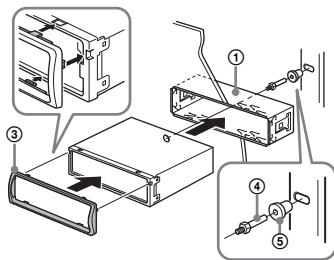

### Remarques

- Si les languettes sont droites ou si elles sont inclinées vers l'extérieur, l'appareil ne peut pas être installé correctement et il risque d'être expulsé.
- Assurez-vous que les 4 languettes du tour de protection ③ sont bien insérées dans les fentes de l'appareil.

## Retrait et fixation de la façade avant

Pour de plus amples détails, reportez-vous à la section « Retrait de la façade avant » (page 8).

## Réinitialisation de l'appareil

Pour de plus amples détails, reportez-vous à la section « Réinitialisation de l'appareil » (page 8).

## Remplacement du fusible

Lorsque vous remplacez le fusible, veillez à utiliser un fusible dont l'intensité nominale correspond à la valeur indiquée sur le fusible usagé. Si le fusible saute, vérifiez le branchement de l'alimentation et remplacez-le. Si le nouveau fusible saute également, il est possible que l'appareil soit défectueux. Dans ce cas, consultez votre revendeur Sony le plus proche.

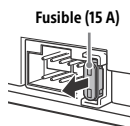



Per motivi di sicurezza, accertarsi di installare questo apparecchio sul cruscotto dell'auto perché la parte sinistra dell'apparecchio si scalda durante l'utilizzo.

Per ulteriori informazioni, consultare "Collegamenti e installazione" (pagina 41).

Fabbricato in Thailandia

Proprietà diodo laser

• Durata emissione: Continua

• Uscita laser: Meno di 53,3  $\mu$ W

(L'uscita corrisponde al valore misurato a una distanza di 200 mm dalla superficie della lente dell'obiettivo sul blocco pick-up ottico con apertura di 7 mm.)

La targhetta indicante la tensione operativa e informazioni simili è situata nella parte inferiore del rivestimento.



Con la presente, Sony Corporation dichiara che questo apparecchio è conforme alla Direttiva 2014/53/UE.

Il testo completo della dichiarazione di conformità UE è disponibile al seguente indirizzo Internet:

<http://www.compliance.sony.de/>

Questa apparecchiatura è destinata all'uso con versioni approvate del software, indicate nella Dichiarazione di Conformità UE.

Il software caricato su questa apparecchiatura è stato verificato ed è conforme ai requisiti essenziali della Direttiva 2014/53/UE.

Versione software: 1\_

La versione software può essere verificata nella voce di configurazione del firmware del menu di configurazione generale.

## **Avviso per i clienti: le seguenti informazioni riguardano esclusivamente gli apparecchi venduti in paesi in cui sono applicate le direttive UE**

Questo prodotto è stato fabbricato da o per conto di Sony Corporation.

Importatore UE: Sony Europe Limited.

Richieste all'importatore UE o relative alla conformità di prodotto in Europa devono essere indirizzate al rappresentante autorizzato del costruttore, Sony Belgium, bijkantoor van Sony Europe Limited, Da Vincilaan 7-D1 1935 Zaventem, in Belgio.



**Smaltimento delle batterie (pile e accumulatori) esauste e delle apparecchiature elettriche ed elettroniche a fine vita (applicabile in tutti i**

**Paesi dell'Unione Europea e negli altri Paesi europei con sistema di raccolta differenziata)**

Questo simbolo sul prodotto, batteria o imballo indica che gli stessi non devono essere trattati come normali rifiuti domestici. Su talune batterie questo simbolo può essere utilizzato in combinazione con un simbolo chimico. I simboli chimici del mercurio (Hg) o del piombo (Pb) sono aggiunti se la batteria contiene più dello 0.0005% di mercurio o dello 0.004% di piombo.

Assicurandovi che questi prodotti e le batterie siano smaltiti correttamente, contribuirete a prevenire potenziali conseguenze negative per l'ambiente e per la salute che potrebbero altrimenti essere causate dal trattamento inappropriato dei medesimi prodotti o batterie. Il riciclo dei materiali aiuterà a preservare le risorse naturali.

Nel caso di prodotti che per ragioni di sicurezza, prestazioni o integrità dei dati richiedano una connessione permanente con una batteria in essi incorporata, la stessa dovrà essere sostituita esclusivamente da personale qualificato.

Per assicurarsi che la batteria sia trattata correttamente, si prega di consegnare i prodotti a fine vita ad un idoneo centro di raccolta per il riciclo di apparecchiature elettriche ed elettroniche.

Per tutte le altre batterie, si prega di consultare la sezione relativa alla rimozione sicura della batteria dal prodotto. Si prega di consegnare le batterie ad un idoneo centro di raccolta per il riciclo delle batterie esauste. Per informazioni più dettagliate sul riciclo di questi prodotti o batterie, si prega di contattare il vostro Comune, il servizio di smaltimento rifiuti ovvero il punto vendita presso il quale è stato acquistato il prodotto o la batteria.

In caso di smaltimento abusivo di batterie o di apparecchiature elettriche ed elettroniche potrebbero essere applicate le sanzioni previste dalla normativa vigente (valido solo per l'Italia).

#### **ATTENZIONE**

Il seguente intervallo di frequenza 65 – 74 MHz non è assegnato alla trasmissione audio secondo la tabella delle allocazioni comuni europee (ECA Table) e non può essere utilizzato in Europa.

#### **Avvertenza relativa all'installazione su un'auto sprovvista della posizione ACC (accessoria) sul blocchetto di accensione**

Assicurarsi di impostare la funzione AUTO OFF (pagina 22). L'apparecchio si spegne completamente e in modo automatico dopo l'intervallo di tempo impostato dal relativo spegnimento, per evitare lo scaricamento della batteria. Se non viene impostata la funzione AUTO OFF, tenere premuto OFF fino alla disattivazione del display ogni volta che si spegne il motore.

#### **Dichiarazione di non responsabilità relativa a servizi offerti da terze parti**

I servizi offerti da terze parti possono essere cambiati, sospesi o interrotti senza preavviso. Sony declina ogni responsabilità in questo genere di situazioni.

## **Avviso importante**

### **Attenzione**

IN NESSUN CASO SONY SI ASSUMERÀ ALCUNA RESPONSABILITÀ PER EVENTUALI DANNI INCIDENTALI, INDIRETTI O CONSEGUENZIALI O DANNI DI ALTRO TIPO, COMPRESI MA NON LIMITATI A PERDITA DI PROFITTO, PERDITA DI RICAVI, PERDITA DI DATI, PERDITA DELL'USO DEL PRODOTTO O DI QUALSIASI APPARECCHIATURA ASSOCIATA, TEMPI DI FERMO E TEMPO DELL'ACQUIRENTE IN RELAZIONE A O CAUSATI DALL'USO DEL PRESENTE PRODOTTO O DEI SUOI COMPONENTI HARDWARE E/O SOFTWARE.

Gentile cliente, il presente prodotto comprende un trasmettitore radio. In conformità alla norma UNECE n. 10, i produttori di veicoli possono imporre specifiche condizioni per l'installazione di trasmettitori radio sui veicoli. Prima di installare questo prodotto sul veicolo, consultare il manuale di istruzioni del veicolo in uso o contattare il produttore o il concessionario del veicolo.

### **Chiamate di emergenza**

Questo impianto vivavoce BLUETOOTH per automobile e il dispositivo elettronico connesso all'impianto vivavoce funzionano utilizzando segnali radio, la rete cellulare e la rete di telefonia fissa, nonché funzioni programmate dall'utente, che non possono garantire la connessione in tutte le condizioni.

Si invita pertanto a non affidarsi esclusivamente a un dispositivo elettronico per le comunicazioni essenziali (per esempio emergenze di carattere medico).

## **Informazioni sulle comunicazioni**

### **BLUETOOTH**

- Le microonde emesse dai dispositivi BLUETOOTH possono influire sul funzionamento di dispositivi medici elettronici. Spegnerne questo apparecchio e gli altri dispositivi BLUETOOTH nei seguenti luoghi per prevenire il rischio di incidenti.
  - In presenza di gas infiammabili, in ospedale, su treni e aeroplani, nelle stazioni di servizio
  - Nelle vicinanze di porte automatiche o di allarmi antincendio
- Questo apparecchio supporta le funzioni di sicurezza conformi allo standard BLUETOOTH per fornire una connessione sicura durante l'utilizzo della tecnologia wireless BLUETOOTH, ma a seconda degli ambienti tale sicurezza potrebbe rivelarsi non sufficiente. Prestare attenzione durante le comunicazioni tramite la tecnologia wireless BLUETOOTH.
- Non ci assumeremo alcuna responsabilità per l'eventuale divulgazione accidentale di informazioni durante le comunicazioni tramite BLUETOOTH.

Per eventuali domande o problemi riguardanti l'apparecchio non trattati nel presente manuale, rivolgersi al più vicino rivenditore Sony.

---

## Indice

Guida alle parti e ai comandi. . . . . 6

---

### Operazioni preliminari

Rimozione del pannello anteriore. . . . . 7

Azzeramento dell'apparecchio . . . . . 8

Impostazione dell'orologio . . . . . 8

Controllo della tensione della batteria . . . . 8

Preparazione di un dispositivo  
BLUETOOTH. . . . . 9

Collegamento di un dispositivo USB. . . . . 12

Collegamento di un altro dispositivo audio  
portatile. . . . . 12

---

### Ascolto della radio

Ascolto della radio . . . . . 12

Utilizzo del sistema RDS (sistema dati  
radio) . . . . . 13

---

### Riproduzione

Riproduzione di un disco. . . . . 14

Riproduzione di un dispositivo USB . . . . . 14

Riproduzione di un dispositivo  
BLUETOOTH. . . . . 15

Ricerca e riproduzione dei brani . . . . . 16

---

### Chiamate in vivavoce (esclusivamente tramite BLUETOOTH)

Ricevere una chiamata. . . . . 17

Inviare una chiamata . . . . . 17

Operazioni disponibili durante una  
chiamata . . . . . 18

---

### Funzioni utili

Sony | Music Center con iPhone/  
smartphone Android . . . . . 19

Utilizzo del riconoscimento vocale (solo  
smartphone Android). . . . . 20

Utilizzo di Siri Eyes Free . . . . . 20

---

## Impostazioni

Disattivazione del modo DEMO . . . . . 21

Operazioni di base delle impostazioni. . . . 21

Impostazione generale (GENERAL) . . . . . 22

Impostazione dell'audio (SOUND) . . . . . 23

Impostazione del display (DISPLAY) . . . . . 25

Impostazione della funzione BLUETOOTH  
(BLUETOOTH) . . . . . 26

Impostazione Sony | Music Center  
(SONY APP). . . . . 27

---

## Informazioni aggiuntive

Aggiornamento del firmware . . . . . 27

Precauzioni . . . . . 27

Manutenzione . . . . . 29

Caratteristiche tecniche. . . . . 29

Guida alla soluzione dei problemi . . . . . 32

Messaggi. . . . . 37

---

## Collegamenti e installazione

Attenzione . . . . . 41

Elenco dei componenti per  
l'installazione . . . . . 41

Connessioni . . . . . 42

Installazione . . . . . 46

# Guida alle parti e ai comandi

## Unità principale

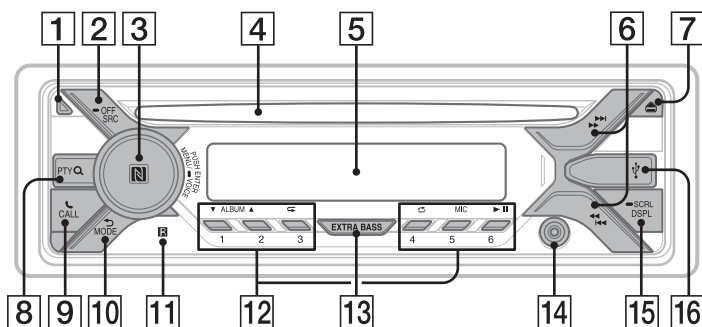

### Pannello anteriore rimosso (pannello interno)



#### 1 Tasto rilascio pannello anteriore

#### 2 SRC (sorgente)

Per accendere l'apparecchio.  
Per cambiare la sorgente.

#### ● OFF

Tenere premuto per 1 secondo per disattivare la sorgente e visualizzare l'orologio.

Tenere premuto per più di 2 secondi per spegnere l'apparecchio e disattivare il display.

#### 3 Manopola di controllo

Ruotare per regolare il volume.

#### PUSH ENTER

Per impostare la voce selezionata.  
Premere SRC, ruotare e quindi premere per cambiare la sorgente (timeout dopo 2 secondi).

#### MENU

Per aprire il menu di impostazione.

#### ● VOICE (pagina 18, 20)

Tenere premuto per più di 2 secondi per attivare i comandi vocali, il riconoscimento vocale (solo smartphone Android™) o la funzione Siri (solo iPhone).

#### Contrassegno N

Toccare la manopola di controllo con uno smartphone Android per stabilire una connessione BLUETOOTH.

#### 4 Alloggiamento del disco

#### 5 Finestra del display

#### 6 << / >> (SEEK +/-)

Per sintonizzare automaticamente le stazioni radio. Tenere premuto per sintonizzarle manualmente.

#### <<< / >>> (prec/succ)

#### <<<< / >>>> (indietro/avanti rapido)

#### 7 ▲ (espulsione disco)

#### 8 PTY (tipo di programma)

Per selezionare PTY in RDS.

#### Q (sfoglia) (pagina 16)

Per impostare il modo sfoglia durante la riproduzione.  
(Non disponibile quando è collegato un dispositivo USB in modalità Android o un iPod.)



## 9 CALL

Per accedere al menu delle chiamate. Per ricevere/terminare una chiamata. Tenere premuto per più di 2 secondi per commutare il segnale BLUETOOTH.

## 10 ↶ (indietro)

Per tornare al display precedente.

**MODE (pagina 12, 18)**

## 11 Ricettore del telecomando

## 12 Tasti numerici (da 1 a 6)

Per ricevere le stazioni radio memorizzate. Tenere premuto per memorizzare le stazioni.

### ALBUM ▼/▲

Per saltare un album per un apparecchio audio. Tenere premuto per saltare gli album in modo continuo.

(Non disponibile quando è collegato un dispositivo USB in modalità Android o un iPod.)

### ↺ (ripeti)

(Non disponibile quando è collegato un dispositivo USB in modalità Android.)

### ↻ (ordine casuale)

(Non disponibile quando è collegato un dispositivo USB in modalità Android.)

**MIC (pagina 18)**

▶|| (riproduzione/pausa)

## 13 EXTRA BASS

Per rafforzare il suono dei bassi in sincronizzazione con il livello del volume. Premere per cambiare l'impostazione EXTRA BASS: [1], [2], [OFF].

## 14 Presa di ingresso AUX

## 15 DSPL (display)

Per cambiare le voci sul display.

■ SCRL (scorrimento)

Tenere premuto per scorrere le voci del display.

## 16 Porta USB

## 17 RESET (pannello interno) (pagina 8)

## Operazioni preliminari

## Rimozione del pannello anteriore

Per evitare il furto dell'apparecchio, è possibile rimuoverne il pannello anteriore.

- 1 Tenere premuto OFF ① fino allo spegnimento dell'apparecchio, quindi premere il tasto rilascio pannello anteriore ②, infine tirare il pannello verso di sé per estrarlo.

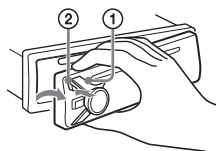

## Segnale di avvertimento

Se la chiave di accensione viene impostata sulla posizione OFF senza che il pannello anteriore sia stato rimosso, viene emesso per alcuni secondi un segnale acustico di avvertimento. Tale segnale viene emesso solo se è in uso l'amplificatore incorporato.

## Numeri di serie

Verificare che i numeri di serie sulla parte inferiore dell'apparecchio e sul retro del anteriore corrispondano in modo corretto. Altrimenti non sarà possibile eseguire l'associazione BLUETOOTH, la connessione e la disconnessione tramite NFC.

## Installazione del pannello anteriore

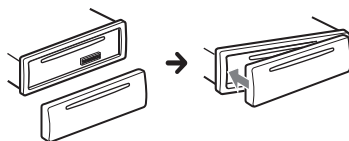

---

## Azzeramento dell'apparecchio

Prima di utilizzare l'apparecchio per la prima volta, dopo la sostituzione della batteria dell'auto o dopo avere effettuato modifiche ai collegamenti, è necessario azzerare l'apparecchio stesso.

Premere RESET sul pannello interno con una penna a sfera o simili dopo la rimozione del pannello anteriore.

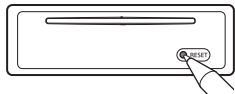

### Nota

In seguito all'azzeramento dell'apparecchio verranno cancellate le impostazioni dell'orologio e alcune funzioni memorizzate.

## Impostazione dell'area/regione

Dopo l'azzeramento dell'apparecchio, viene visualizzato il display di impostazione dell'area/regione.

### 1 Premere ENTER mentre è visualizzato [SET AREA].

Viene visualizzata l'area/regione impostata attualmente.

### 2 Ruotare la manopola di controllo per selezionare [EUROPE] o [RUSSIA], quindi premere la manopola.

### 3 Ruotare la manopola di controllo per selezionare [YES] o [NO], quindi premere la manopola.

Se viene modificata l'impostazione area/regione, l'apparecchio si azzerà e quindi viene visualizzato l'orologio.

Questa impostazione può essere configurata nel menu di impostazione generale (pagina 22).

---

## Impostazione dell'orologio

### 1 Premere MENU, ruotare la manopola di controllo per selezionare [GENERAL], quindi premere la manopola.

### 2 Ruotare la manopola di controllo per selezionare [SET CLOCK-ADJ], quindi premere la manopola.

L'indicazione dell'ora lampeggia.

### 3 Ruotare la manopola di controllo per impostare l'ora e i minuti.

Per passare da una cifra all'altra dell'indicazione digitale, premere ◀◀/▶▶ (SEEK -/+).

### 4 Dopo aver impostato i minuti, premere MENU.

L'impostazione è completata e l'orologio viene attivato.

### Per visualizzare l'orologio

Premere DSPL.

---

## Controllo della tensione della batteria

È possibile controllare la tensione attuale della batteria. (Non disponibile quando la sorgente è disattivata ed è visualizzato l'orologio.)

### 1 Premere più volte DSPL fino a visualizzare la tensione della batteria sul display.

## Preparazione di un dispositivo BLUETOOTH

È possibile ascoltare musica o eseguire chiamate in vivavoce, a seconda del dispositivo compatibile con BLUETOOTH in uso, per esempio uno smartphone, un telefono cellulare o un dispositivo audio (di seguito indicato come "dispositivo BLUETOOTH", se non altrimenti specificato). Per informazioni dettagliate sulla connessione, consultare le istruzioni per l'uso fornite con il dispositivo. Prima di collegare il dispositivo, abbassare il volume dell'apparecchio per evitare il rischio di suoni troppo forti.

### Connessione di uno smartphone utilizzando la connessione One-touch (NFC)

Toccando la manopola di controllo dell'apparecchio con uno smartphone compatibile con NFC\*, l'apparecchio viene associato e connesso allo smartphone automaticamente.

\* La tecnologia NFC (Near Field Communication) permette la comunicazione wireless a breve raggio tra vari dispositivi, per esempio telefoni cellulari e tag IC. Grazie alla funzione NFC, è possibile comunicare dati con facilità semplicemente toccando il relativo simbolo o il punto designato su dispositivi compatibili con NFC.

Per gli smartphone con il sistema operativo Android 4.0 o precedente, è necessario scaricare l'app "NFC Easy Connect" disponibile su Google Play™. In certi paesi/regioni l'app potrebbe non essere disponibile per il download.

#### 1 Attivare la funzione NFC sullo smartphone.

Per informazioni dettagliate consultare le istruzioni per l'uso fornite con lo smartphone.

#### 2 Toccare l'area con il contrassegno N sull'apparecchio con l'area con il contrassegno N dello smartphone.

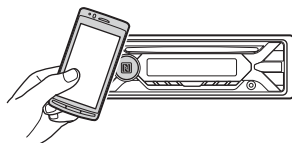

Verificare che il simbolo  si illumini sul display dell'apparecchio.

#### Per disconnettere utilizzando NFC

Toccare nuovamente l'area con il contrassegno N sull'apparecchio con l'area con il contrassegno N dello smartphone.

#### Note

- Quando si esegue la connessione, maneggiare lo smartphone con attenzione per evitare graffi.
- Non è possibile eseguire la connessione One-touch se l'apparecchio è già connesso ad altri due dispositivi compatibili con NFC. In tal caso, disconnettere uno degli altri due dispositivi ed eseguire nuovamente la connessione con lo smartphone.

### Associazione e connessione con un dispositivo BLUETOOTH

Quando si esegue la connessione a un dispositivo BLUETOOTH per la prima volta è richiesta una registrazione reciproca (denominata "associazione"). L'associazione consente all'apparecchio e agli altri dispositivi di riconoscersi a vicenda. L'apparecchio è in grado di connettersi a due dispositivi BLUETOOTH (due telefoni cellulari, o un telefono cellulare e un dispositivo audio).



- 1 Posizionare il dispositivo BLUETOOTH entro 1 m di distanza dall'apparecchio.
- 2 Premere MENU, ruotare la manopola di controllo per selezionare [BLUETOOTH], quindi premere la manopola.
- 3 Ruotare la manopola di controllo per selezionare [SET PAIRING], quindi premere la manopola.
- 4 Ruotare la manopola di controllo per selezionare [SET DEVICE 1]\* o [SET DEVICE 2]\*, quindi premere la manopola.

☎ lampeggia quando l'apparecchio è in modalità attesa di associazione.

\* Una volta completata l'associazione, [SET DEVICE 1] o [SET DEVICE 2] viene sostituito dal nome del dispositivo associato.

- 5 Eseguire l'associazione sul dispositivo BLUETOOTH affinché rilevi l'apparecchio.
- 6 Selezionare [MEX-GS820BT] (nome del modello in uso) visualizzato sul display del dispositivo BLUETOOTH. Se il nome del modello in uso non è visualizzato, ripetere la procedura dal punto 2.



- 7 Se sul dispositivo BLUETOOTH viene richiesta l'immissione di un codice passkey\*, immettere [0000].

\* Il codice passkey può essere definito "Passcode", "codice PIN", "numero PIN" o "Password" e così via, a seconda del dispositivo.

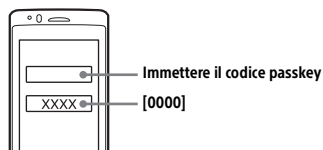

Una volta completata l'associazione, il simbolo ☎ rimane illuminato.

- 8 Selezionare l'apparecchio sul dispositivo BLUETOOTH per stabilire una connessione BLUETOOTH. ☎ o ☎ si illumina quando la connessione è stata completata.

#### Nota

Durante la connessione a un dispositivo BLUETOOTH l'apparecchio non può essere rilevato da un altro dispositivo. Per attivare il rilevamento, accedere alla modalità di associazione e cercare l'apparecchio da un altro dispositivo.

#### Per avviare la riproduzione

Per ulteriori informazioni, consultare "Riproduzione di un dispositivo BLUETOOTH" (pagina 15).



#### Per disconnettere il dispositivo associato

Eseguire i punti da 2 a 4 per disconnettere il dispositivo BLUETOOTH dopo che è stato associato all'apparecchio.



## Connessione a un dispositivo BLUETOOTH associato

Per utilizzare un dispositivo associato è richiesta la connessione all'apparecchio. Alcuni dispositivi associati stabiliranno la connessione automaticamente.



- 1 Premere MENU, ruotare la manopola di controllo per selezionare [BLUETOOTH], quindi premere la manopola.
- 2 Ruotare la manopola di controllo per selezionare [SET BT SIGNL], quindi premere la manopola.  
Verificare che il simbolo  si illumini.
- 3 Attivare la funzione BLUETOOTH sul dispositivo BLUETOOTH.
- 4 Utilizzare il dispositivo BLUETOOTH per connetterlo all'apparecchio.  
 o  si illuminano.

Icone sul display:

	Si illumina quando sono disponibili le chiamate in vivavoce tramite l'attivazione di HFP (Handsfree Profile).
	Si illumina quando è possibile riprodurre il dispositivo audio tramite l'attivazione di A2DP (Advanced Audio Distribution Profile).

### Per connettere l'ultimo dispositivo che è stato connesso all'apparecchio

Attivare la funzione BLUETOOTH sul dispositivo BLUETOOTH.

Per stabilire la connessione con un dispositivo audio, premere SRC per selezionare [BT AUDIO], quindi premere ►|| (riproduzione/pausa).

Per stabilire la connessione con un telefono cellulare, premere CALL.

### Nota

Durante la trasmissione di dati audio tramite BLUETOOTH non è possibile stabilire una connessione dall'apparecchio al telefono cellulare. Stabilire la connessione dal telefono cellulare all'apparecchio.

### Suggerimento

Con segnale BLUETOOTH attivo: quando la chiavetta di accensione viene attivata, l'apparecchio si riconnette automaticamente all'ultimo telefono cellulare che è stato connesso.

### Per installare il microfono

Per ulteriori informazioni, consultare "Installazione del microfono" (pagina 45).

## Connessione con un iPhone/iPod (associazione BLUETOOTH automatica)

Quando un iPhone/iPod con iOS o successivo viene collegato alla porta USB, l'apparecchio viene associato e connesso all'iPhone/iPod automaticamente.

Per attivare l'associazione BLUETOOTH automatica, verificare che [SET AUTOPAIR] in [BLUETOOTH] sia impostato su [ON] (pagina 26).

- 1 Attivare la funzione BLUETOOTH sull'iPhone/iPod.
- 2 Collegare l'iPhone/iPod alla porta USB.

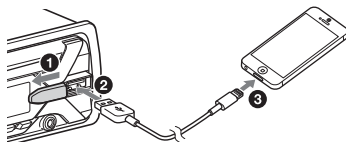

Verificare che il simbolo  si illumini sul display dell'apparecchio.

### Nota

- Non è possibile eseguire l'associazione BLUETOOTH automatica se l'apparecchio è già connesso ad altri due dispositivi BLUETOOTH. In tal caso, disconnettere uno degli altri due dispositivi ed eseguire nuovamente la connessione con l'iPhone/iPod.
- Se l'associazione BLUETOOTH automatica non si attiva, consultare "Preparazione di un dispositivo BLUETOOTH" (pagina 9).

## Collegamento di un dispositivo USB

- 1 Abbassare il volume sull'apparecchio.
- 2 Collegare il dispositivo USB all'apparecchio.  
Per collegare un iPod/iPhone, utilizzare il cavo di collegamento USB per iPod (non in dotazione).

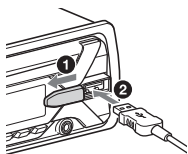

## Collegamento di un altro dispositivo audio portatile

- 1 Spegner il dispositivo audio portatile.
- 2 Abbassare il volume sull'apparecchio.
- 3 Collegare il dispositivo audio portatile alla presa di ingresso AUX (minipresa stereo) sull'apparecchio con un cavo di collegamento (non in dotazione)\*.

\* Assicurarsi di utilizzare una spina dritta.

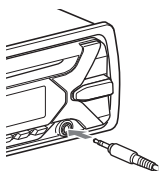

- 4 Premere SRC per selezionare [AUX].

### Per adeguare il livello del volume del dispositivo collegato ad altre sorgenti

Avviare la riproduzione del dispositivo audio portatile collegato selezionando un volume moderato e impostare il consueto volume di ascolto sull'apparecchio.

Premere MENU, quindi selezionare [SOUND] → [SET AUX VOL] (pagina 25).

## Ascolto della radio

### Ascolto della radio

Per ascoltare la radio, premere SRC per selezionare [TUNER].

### Memorizzazione automatica (BTM)

- 1 Premere MODE per cambiare banda (FM1, FM2, FM3, MW o LW).
- 2 Premere MENU, ruotare la manopola di controllo per selezionare [GENERAL], quindi premere la manopola.
- 3 Ruotare la manopola di controllo per selezionare [SET BTM], quindi premere la manopola.

L'apparecchio memorizza le stazioni in corrispondenza dei tasti numerici in base all'ordine delle frequenze.

### Sintonizzazione

- 1 Premere MODE per cambiare banda (FM1, FM2, FM3, MW o LW).
- 2 Eseguire la sintonizzazione.

#### Sintonizzazione manuale

Tenere premuto ◀◀/▶▶ (SEEK -/+ ) per individuare la frequenza approssimativa, quindi premere più volte ◀◀/▶▶ (SEEK -/+ ) per sintonizzarsi con precisione sulla frequenza desiderata.

#### Sintonizzazione automatica

Premere ◀◀/▶▶ (SEEK -/+ ).

La ricerca si arresta non appena l'apparecchio riceve una stazione.

### Memorizzazione manuale

- 1 Durante la ricezione della stazione che si desidera memorizzare, tenere premuto un tasto numerico (da 1 a 6) fino a visualizzare [MEM].

## Ricezione delle stazioni memorizzate

- 1 Selezionare la banda, quindi premere un tasto numerico (da 1 a 6).

## Utilizzo del sistema RDS (sistema dati radio)

### Impostazione delle funzioni AF (frequenze alternative) e TA (notiziari sul traffico)

AF sintonizza continuamente la stazione con il segnale più potente, mentre TA fornisce informazioni o trasmette programmi correnti relativi al traffico (TP), se disponibili.

- 1 Premere MENU, ruotare la manopola di controllo per selezionare [GENERAL], quindi premere la manopola.
- 2 Ruotare la manopola di controllo per selezionare [SET AF/TA], quindi premere la manopola.
- 3 Ruotare la manopola di controllo per selezionare [SET AF-ON], [SET TA-ON], [SET AF/TA-ON] o [SET AF/TA-OFF], quindi premere la manopola.

### Memorizzazione di stazioni RDS con impostazione AF e TA

È possibile preselezionare le stazioni RDS insieme all'impostazione AF/TA. Impostare AF/TA, quindi memorizzare la stazione mediante la funzione BTM o manualmente. Se si utilizza il modo di preselezione manuale, è possibile preselezionare anche le stazioni non RDS.

### Ricezione dei notiziari di emergenza

Se è attivato il modo AF o TA, gli annunci di emergenza interrompono automaticamente la riproduzione della sorgente selezionata.

## Regolazione del livello del volume durante la ricezione di un notiziario sul traffico

Il livello del volume viene memorizzato anche per i notiziari sul traffico successivi, indipendentemente dal normale livello del volume.

### Mantenimento del programma regionale (REGIONAL)

Quando sono attivate le funzioni AF e REGIONAL, la stazione sintonizzata non verrà sostituita da un'altra stazione regionale con segnale più potente. Se si intende lasciare tale area di ricezione regionale, impostare [SET REGIONAL] in [GENERAL] su [SET REG-OFF] durante la ricezione FM (pagina 23).

Questa funzione non è disponibile nel Regno Unito e in altre aree.

### Funzione Local Link (solo per il Regno Unito)

Questa funzione consente di selezionare altre stazioni locali della stessa area, anche se non sono memorizzate in corrispondenza dei tasti numerici.

Durante la ricezione FM, premere un tasto numerico (da 1 a 6) in corrispondenza del quale è memorizzata una stazione locale. Entro 5 secondi, premere nuovamente il tasto numerico della stazione locale. Ripetere questa procedura fino alla ricezione della stazione locale.

### Selezione del modo PTY (tipo di programma)

- 1 Premere PTY durante la ricezione FM.
- 2 Ruotare la manopola di controllo fino a visualizzare il tipo di programma desiderato, quindi premere la manopola.

L'apparecchio avvia la ricerca di una stazione che trasmette il tipo di programma selezionato.

## Tipi di programmi

**NEWS** (notizie), **AFFAIRS** (attualità), **INFO** (informazione), **SPORT** (programmi sportivi), **EDUCATE** (programmi educativi), **DRAMA** (teatro), **CULTURE** (programmi culturali), **SCIENCE** (programmi scientifici), **VARIED** (varie), **POP M** (musica pop), **ROCK M** (musica rock), **EASY M** (musica d'ascolto), **LIGHT M** (musica classica leggera), **CLASSICS** (musica classica impegnata), **OTHER M** (altro tipo di musica), **WEATHER** (meteo), **FINANCE** (finanza), **CHILDREN** (programmi per bambini), **SOCIAL A** (società), **RELIGION** (religione), **PHONE IN** (telefonate in diretta), **TRAVEL** (viaggi), **LEISURE** (tempo libero), **JAZZ** (musica jazz), **COUNTRY** (musica country), **NATION M** (musica nazionale), **OLDIES** (musica evergreen), **FOLK M** (musica folk), **DOCUMENT** (documentari)

## Impostazione dell'orologio (CT)

L'orologio viene regolato mediante i dati CT della trasmissione RDS.

- 1 Impostare [SET CT] in [GENERAL] su [SET CT-ON] (pagina 23).

## Riproduzione

### Riproduzione di un disco

- 1 Inserire il disco (lato con l'etichetta rivolto verso l'alto).

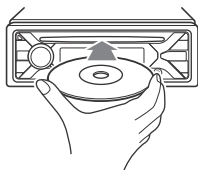

Viene avviata la riproduzione automaticamente.

### Riproduzione di un dispositivo USB

Nelle presenti Istruzioni per l'uso il termine "iPod" viene utilizzato come denominazione generica per le funzioni iPod su iPod e iPhone, salvo quando diversamente specificato dal testo o dalle figure.

Per ulteriori informazioni sulla compatibilità dell'iPod in uso, consultare "Informazioni sull'iPod" (pagina 29) o visitare il sito Web di assistenza indicato sulla retrocopertina.

È possibile utilizzare dispositivi USB di tipo AOA (Android Open Accessory) 2.0, MSC (memorizzazione di massa) e MTP (protocollo di trasferimento dei file multimediali)\* compatibili con lo standard USB. A seconda del dispositivo USB, sull'apparecchio è possibile selezionare la modalità Android o MSC/MTP. Alcuni lettori di supporti digitali o smartphone Android potrebbero richiedere l'impostazione della modalità MTP.

\* Per es. una chiavetta USB, un lettore di supporti digitali, uno smartphone Android



## Note

- Per ulteriori informazioni sulla compatibilità del dispositivo USB in uso, visitare il sito di assistenza riportato sulla retrocopertina.
- Gli smartphone con Android 4.1 o versioni successive supportano Android Open Accessory 2.0 (AOA 2.0). Ciononostante, alcuni smartphone potrebbero non supportare completamente AOA 2.0 pur avendo installato Android 4.1 o versioni successive.  
Per ulteriori informazioni sulla compatibilità dello smartphone Android in uso, visitare il sito di assistenza riportato sulla retrocopertina.
- Non è supportata la riproduzione dei file riportati di seguito.  
MP3/WMA/AAC/FLAC:
  - file protetti da copyright
  - file DRM (gestione dei diritti digitali)
  - file audio multicanaleMP3/WMA/AAC:
  - file con compressione senza perdita di datiWAV:
  - file audio multicanale

Prima di eseguire una connessione, selezionare la modalità USB (modalità Android o modalità MSC/MTP) a seconda del dispositivo USB (pagina 22).

### 1 Collegare un dispositivo USB alla porta USB (pagina 12).

Viene avviata la riproduzione.

Se un dispositivo è già collegato, per avviare la riproduzione premere SRC per selezionare [USB] (sul display viene visualizzata la dicitura [IPD] quando l'iPod è stato riconosciuto).

### 2 Regolare il volume sul presente apparecchio.

#### Per interrompere la riproduzione

Tenere premuto OFF per 1 secondo.

#### Per rimuovere il dispositivo

Interrompere la riproduzione, quindi rimuovere il dispositivo.

#### Precauzione per iPhone

Quando si connette un iPhone tramite USB, il volume delle chiamate telefoniche è controllato dall'iPhone, non dall'apparecchio. Non aumentare accidentalmente il volume sull'apparecchio durante una chiamata in quanto alla fine della chiamata il suono potrebbe essere troppo forte.

## Riproduzione di un dispositivo BLUETOOTH

È possibile riprodurre contenuti da un dispositivo connesso compatibile con BLUETOOTH A2DP (Advanced Audio Distribution Profile).



### 1 Eseguire la connessione BLUETOOTH con il dispositivo audio (pagina 9).

Per selezionare il dispositivo audio, premere MENU, quindi selezionare [BLUETOOTH] → [SET AUDIODEV] (pagina 26).

### 2 Premere SRC per selezionare [BT AUDIO].

### 3 Avviare la riproduzione dal dispositivo audio.

### 4 Regolare il volume sul presente apparecchio.

#### Note

- A seconda del dispositivo audio in uso, è possibile che informazioni quali titolo, numero/durata della traccia e stato di riproduzione non siano visualizzate sull'apparecchio.
- Anche se la sorgente viene modificata sull'apparecchio, la riproduzione del dispositivo audio non si interrompe.
- [BT AUDIO] non viene visualizzato sul display mentre l'applicazione "Sony | Music Center" è in esecuzione tramite la funzione BLUETOOTH.

#### Per adeguare il livello del volume del dispositivo BLUETOOTH ad altre sorgenti



Avviare la riproduzione del dispositivo audio BLUETOOTH selezionando un volume moderato e impostare il consueto volume di ascolto sull'apparecchio.

Premere MENU, quindi selezionare [SOUND] → [SET BTA VOL] (pagina 25).

## Ricerca e riproduzione dei brani

### Riproduzione ripetuta e in ordine casuale

Non disponibile quando è collegato un dispositivo USB in modalità Android.

- 1 Durante la riproduzione, premere più volte  (ripeti) o  (ordine casuale) per selezionare il modo di riproduzione desiderato.

La riproduzione nel modo di riproduzione selezionato potrebbe impiegare qualche tempo ad avviarsi.

I modi di riproduzione disponibili variano a seconda della sorgente audio selezionata.

### Ricerca di un brano in base al nome (Quick-BrowZer™)

Non disponibile quando è collegato un dispositivo USB in modalità Android o un iPod.

- 1 Durante la riproduzione di un CD o di un dispositivo USB o BT AUDIO\*1, premere  (sfoglia)\*2 per visualizzare l'elenco delle categorie di ricerca.

Quando viene visualizzato l'elenco dei brani, premere più volte  (indietro) per visualizzare la categoria di ricerca desiderata.

\*1 Disponibile soltanto per dispositivi audio che supportano AVRCP (Audio Video Remote Control Profile) 1.4 o versioni superiori.



\*2 Durante la riproduzione USB, premere  (sfoglia) per più di 2 secondi per tornare direttamente all'inizio dell'elenco delle categorie.

- 2 Ruotare la manopola di controllo per selezionare la categoria di ricerca desiderata, quindi premerla per confermare.
- 3 Ripetere il punto 2 per cercare il brano desiderato.  
Viene avviata la riproduzione.

Per annullare il modo Quick-BrowZer  
Premere  (sfoglia).

### Ricerca mediante la modalità salto delle voci (Modo Jump)

Non disponibile quando è collegato un dispositivo USB in modalità Android o un iPod.

- 1 Premere  (sfoglia).
- 2 Premere  (SEEK +).
- 3 Ruotare la manopola di controllo per selezionare la voce.  
L'elenco viene saltato in incrementi pari al 10% del numero totale di voci.
- 4 Premere ENTER per tornare al modo Quick-BrowZer.  
Viene visualizzata la voce selezionata.
- 5 Ruotare la manopola di controllo per selezionare la voce desiderata, quindi premere la manopola.  
Viene avviata la riproduzione.

## Chiamate in vivavoce (esclusivamente tramite BLUETOOTH)

Per utilizzare un telefono cellulare, connetterlo all'apparecchio. All'apparecchio possono essere connessi due telefoni cellulari. Per ulteriori informazioni, consultare "Preparazione di un dispositivo BLUETOOTH" (pagina 9).



## Ricevere una chiamata

- 1 Premere CALL quando si riceve una chiamata e la suoneria squilla.

La chiamata telefonica ha inizio.

### Nota

La suoneria e la voce del chiamante vengono emesse solo dai diffusori anteriori.

### Per rifiutare una chiamata

Tenere premuto OFF per 1 secondo.

### Per terminare una chiamata

Premere CALL di nuovo.

## Inviare una chiamata

Quando è connesso un telefono cellulare che supporta PBAP (Phone Book Access Profile), è possibile inviare una chiamata dalla rubrica o dal registro delle chiamate. Se all'apparecchio sono collegati due telefoni cellulari, selezionare uno dei telefoni.

## Dalla rubrica

- 1 Premere CALL.  
Quando all'apparecchio sono collegati due telefoni cellulari, ruotare la manopola di controllo per selezionare uno dei telefoni, quindi premere la manopola.
- 2 Ruotare la manopola di controllo per selezionare [PHONE BOOK], quindi premere la manopola.
- 3 Ruotare la manopola di controllo per selezionare un'iniziale dall'elenco delle iniziali, quindi premere la manopola.
- 4 Ruotare la manopola di controllo per selezionare un nome nell'elenco dei nomi, quindi premere la manopola.
- 5 Ruotare la manopola di controllo per selezionare un numero nell'elenco dei numeri, quindi premere la manopola.  
La chiamata telefonica ha inizio.

## Dal registro delle chiamate

- 1 Premere CALL.  
Quando all'apparecchio sono collegati due telefoni cellulari, ruotare la manopola di controllo per selezionare uno dei telefoni, quindi premere la manopola.
- 2 Ruotare la manopola di controllo per selezionare [RECENT CALL], quindi premere la manopola.  
Viene visualizzato il registro delle chiamate.
- 3 Ruotare la manopola di controllo per selezionare un nome o numero telefonico nel registro delle chiamate, quindi premere la manopola.  
La chiamata telefonica ha inizio.

## Tramite composizione del numero

- 1 Premere CALL.**  
Quando all'apparecchio sono collegati due telefoni cellulari, ruotare la manopola di controllo per selezionare uno dei telefoni, quindi premere la manopola.
- 2 Ruotare la manopola di controllo per selezionare [DIAL NUMBER], quindi premere la manopola.**
- 3 Ruotare la manopola di controllo per immettere il numero telefonico, quindi selezionare [ ] (spazio) e premere ENTER\*.**

La chiamata telefonica ha inizio.

\* Per passare da una cifra all'altra dell'indicazione digitale, premere ◀◀/▶▶ (SEEK -/+).

### Nota

Sul display viene visualizzato [\_] anziché [#].

## Tramite ricomposizione

- 1 Premere CALL.**  
Quando all'apparecchio sono collegati due telefoni cellulari, ruotare la manopola di controllo per selezionare uno dei telefoni, quindi premere la manopola.
- 2 Ruotare la manopola di controllo per selezionare [REDIAL], quindi premere la manopola.**  
La chiamata telefonica ha inizio.

## Tramite comando vocale

È possibile inviare una chiamata pronunciando il comando vocale memorizzato in un telefono cellulare connesso compatibile con la funzione di composizione vocale.

- 1 Premere CALL.**  
Quando all'apparecchio sono collegati due telefoni cellulari, ruotare la manopola di controllo per selezionare uno dei telefoni, quindi premere la manopola.

- 2 Ruotare la manopola di controllo per selezionare [VOICE DIAL], quindi premere la manopola.**  
In alternativa, tenere premuto VOICE per più di 2 secondi.
- 3 Pronunciare il comando vocale memorizzato sul telefono cellulare.**  
La voce viene riconosciuta e la chiamata viene inviata.

### Per annullare la composizione vocale

Premere VOICE.

## Operazioni disponibili durante una chiamata

### Per regolare il volume della suoneria

Ruotare la manopola di controllo mentre si riceve una chiamata.

### Per regolare il volume della voce del chiamante

Ruotare la manopola di controllo durante la chiamata.

### Per regolare il volume per il chiamante (regolazione del guadagno del microfono)

Premere MIC.

Livelli di volume impostabili: [MIC-LOW], [MIC-MID], [MIC-HI].

### Per ridurre l'eco e il rumore (modo annullamento eco/annullamento rumore)

Tenere premuto MIC.

Modi impostabili: [EC/NC-1], [EC/NC-2].

### Per passare dalla modalità vivavoce alla modalità telefono

Per trasferire l'audio di una chiamata dall'apparecchio al telefono cellulare e viceversa, premere MODE durante la chiamata.

### Nota

A seconda del telefono cellulare in uso, questa operazione potrebbe non essere disponibile.

## Funzioni utili

# Sony | Music Center con iPhone/smartphone Android

È necessario scaricare la versione più recente dell'applicazione "Sony | Music Center" dall'App Store per iPhone o da Google Play per uno smartphone Android.

### Note

- Per motivi di sicurezza, rispettare le normative locali e il codice della strada e non utilizzare l'applicazione durante la guida.
- L'app "Sony | Music Center" consente di controllare dispositivi audio Sony compatibili con "Sony | Music Center" tramite l'iPhone/smartphone Android.
- Ciò che può essere controllato tramite "Sony | Music Center" varia a seconda del dispositivo connesso.
- Per utilizzare le funzionalità "Sony | Music Center", fare riferimento alle informazioni dettagliate disponibili sull'iPhone/smartphone Android.
- Per ulteriori informazioni su "Sony | Music Center", accedere all'URL <http://www.sony.net/smcqa/>
- Visitare il sito Web indicato di seguito per verificare i modelli di iPhone/smartphone Android compatibili.  
Per iPhone: accedere ad App Store  
Per smartphone Android: accedere a Google Play

## Stabilire una connessione con Sony | Music Center

- 1 Stabilire una connessione BLUETOOTH con l'iPhone/smartphone Android (pagina 9).**  
Per selezionare il dispositivo audio, premere MENU, quindi selezionare [BLUETOOTH] → [SET AUDIODEV] (pagina 26).
- 2 Avviare l'applicazione "Sony | Music Center".**
- 3 Premere MENU, ruotare la manopola di controllo per selezionare [SONY APP], quindi premere la manopola.**

- 4 Ruotare la manopola di controllo per selezionare [CONNECT], quindi premere la manopola.**

La connessione all'iPhone/smartphone Android viene stabilita.

Per informazioni dettagliate sulle operazioni sull'iPhone/smartphone Android, consultare la guida dell'applicazione.

### Se viene visualizzato il numero di dispositivo

Verificare che il numero sia visualizzato (per es. 123456), quindi selezionare [SI] sull'iPhone/smartphone Android.

### Per terminare la connessione

- 1 Premere MENU, ruotare la manopola di controllo per selezionare [SONY APP], quindi premere la manopola.**
- 2 Ruotare la manopola di controllo per selezionare [CONNECT], quindi premere la manopola.**

## Selezione della sorgente o applicazione

È possibile selezionare la sorgente o applicazione di interesse sull'iPhone/smartphone Android.

### Per selezionare la sorgente

Premere SRC più volte. In alternativa, premere SRC, ruotare la manopola di controllo per selezionare la sorgente desiderata, quindi premere ENTER.

### Per visualizzare l'elenco di sorgenti

Premere SRC.

## Annuncio di SMS tramite guida vocale (solo smartphone Android)

Quando si ricevono messaggi SMS, questi vengono letti automaticamente tramite i diffusori dell'auto.

Per informazioni dettagliate sulle impostazioni, consultare la guida dell'applicazione.

## Risposta a messaggi SMS (solo smartphone Android)

È possibile rispondere a un messaggio toccando l'icona per la Rispondi.

**1 Attivare l'applicazione "Sony | Music Center", quindi toccare l'icona [Reply] (Rispondi).**

Nell'applicazione "Sony | Music Center" viene visualizzata la schermata di immissione di messaggi.

**2 Immettere un messaggio di risposta per mezzo del riconoscimento vocale.**

Nell'applicazione "Sony | Music Center" viene visualizzato un elenco di possibili messaggi di risposta.

**3 Ruotare la manopola di controllo per selezionare il messaggio di interesse, quindi premere la manopola.**

Il messaggio viene inviato.

## Impostazioni di audio e visualizzazione

È possibile eseguire le impostazioni relative ad audio e visualizzazione tramite l'iPhone/ smartphone Android.

Per informazioni dettagliate sulle impostazioni, consultare la guida dell'applicazione.

---

## Utilizzo del riconoscimento vocale (solo smartphone Android)

**1 Tenere premuto VOICE per attivare il riconoscimento vocale.**

**2 Pronunciare il comando vocale di interesse in direzione del microfono.**

**Per disattivare il riconoscimento vocale**  
Premere VOICE.

### Note

- In alcuni casi il riconoscimento vocale potrebbe non essere disponibile.
- A seconda delle prestazioni dello smartphone Android connesso, il riconoscimento vocale potrebbe non funzionare correttamente.
- Utilizzare il riconoscimento vocale in situazioni in cui disturbi come il rumore del motore sono ridotti al minimo.

---

## Utilizzo di Siri Eyes Free

Siri Eyes Free consente di utilizzare un iPhone senza usare le mani, semplicemente parlando nel microfono. La funzione richiede che l'iPhone sia connesso all'apparecchio tramite BLUETOOTH. La disponibilità è limitata agli iPhone 4s e modelli successivi. Verificare che sull'iPhone in uso sia installata la versione di iOS più recente.

Prima di utilizzare questa funzione è necessario completare la registrazione BLUETOOTH e le configurazioni della connessione per l'iPhone. Per ulteriori informazioni, consultare "Preparazione di un dispositivo BLUETOOTH" (pagina 9). Per selezionare l'iPhone, premere MENU, quindi selezionare [BLUETOOTH] → [SET AUDIODEV] (pagina 26).

**1 Attivare la funzione Siri sull'iPhone.**

Per informazioni dettagliate consultare le istruzioni per l'uso fornite con l'iPhone.

**2 Tenere premuto VOICE per più di 2 secondi.**

Viene visualizzata la schermata dei comandi vocali.

**3 Dopo che l'iPhone ha emesso un segnale acustico, parlare in direzione del microfono.**

L'iPhone emette un altro segnale acustico, quindi Siri inizia a rispondere.

### Per disattivare Siri Eyes Free

Premere VOICE.

### Note

- A seconda delle condizioni in cui viene utilizzato, è possibile che l'iPhone non riconosca la voce. (Per esempio se viene utilizzato in un'automobile in movimento.)
- È possibile che Siri Eyes Free non funzioni correttamente o che si verifichino ritardi nella risposta in aree in cui il segnale dell'iPhone è scarso.
- A seconda delle condizioni operative dell'iPhone, è possibile che Siri Eyes Free non funzioni correttamente o si chiuda all'improvviso.
- Se si riproduce una traccia tramite un iPhone utilizzando la connessione audio BLUETOOTH, quando la riproduzione della traccia tramite BLUETOOTH ha inizio, Siri Eyes Free si chiude automaticamente e l'apparecchio viene automaticamente impostato sulla sorgente audio BLUETOOTH.

- Quando Siri Eyes Free viene attivata durante la riproduzione audio, è possibile che l'apparecchio venga impostato automaticamente sulla sorgente audio BLUETOOTH anche se non è stata specificata la traccia da riprodurre.
- Quando l'iPhone viene collegato alla porta USB, è possibile che Siri Eyes Free non funzioni correttamente o si chiuda all'improvviso.
- Quando l'iPhone viene collegato all'apparecchio tramite USB, non attivare Siri sull'iPhone. È possibile che Siri Eyes Free non funzioni correttamente o si chiuda all'improvviso.
- Mentre Siri Eyes Free è attiva, i suoni audio non vengono emessi.

## Impostazioni

### Disattivazione del modo DEMO

È possibile disattivare il display di dimostrazione che viene visualizzato quando la sorgente è disattivata ed è visualizzato l'orologio.

- 1** Premere MENU, ruotare la manopola di controllo per selezionare [GENERAL], quindi premere la manopola.
- 2** Ruotare la manopola di controllo per selezionare [SET DEMO], quindi premere la manopola.
- 3** Ruotare la manopola di controllo per selezionare [SET DEMO-OFF], quindi premere la manopola.  
L'impostazione è completata.
- 4** Premere due volte  (indietro).  
Il display torna al modo di ricezione/riproduzione normale.

### Operazioni di base delle impostazioni

È possibile impostare voci nelle seguenti categorie di impostazioni:

Impostazioni generali (GENERAL), impostazioni audio (SOUND), impostazioni di visualizzazione (DISPLAY), impostazioni BLUETOOTH (BLUETOOTH), impostazioni di Sony | Music Center (SONY APP)

- 1** Premere MENU.
- 2** Ruotare la manopola di controllo per selezionare la categoria di impostazione, quindi premere la manopola.  
Le voci che possono essere impostate sono diverse a seconda della sorgente e delle impostazioni.
- 3** Ruotare la manopola di controllo per selezionare le opzioni, quindi premere la manopola.

## Per tornare al display precedente

Premere  (indietro).

---

# Impostazione generale (GENERAL)

---

## AREA (area)

Consente di specificare l'area/la regione in cui utilizzare questo apparecchio: [EUROPE], [RUSSIA].

Se viene modificata l'area/la regione impostata, l'apparecchio si azzerava e quindi viene visualizzato l'orologio. (Disponibile solo quando la sorgente è disattivata ed è visualizzato l'orologio.)

---

## DEMO (dimostrazione)

Consente di attivare/disattivare la dimostrazione: [ON], [OFF].

---

## CLOCK-ADJ (regolazione dell'orologio) (pagina 8)

---

## CAUT ALM (segnale di avvertimento)

Consente di attivare/disattivare il segnale di avvertimento: [ON], [OFF] (pagina 7). (Disponibile solo quando la sorgente è disattivata ed è visualizzato l'orologio.)

---

## BEEP (segnale acustico)

Consente di attivare/disattivare il segnale acustico: [ON], [OFF].

---

## AUTO OFF (spegnimento automatico)

Consente di disattivare automaticamente l'apparecchio dopo un determinato intervallo di tempo dalla disattivazione dell'apparecchio stesso: [ON] (30 minuti), [OFF].

---

## STEERING (telecomando da volante)

Consente di registrare/azzerare le impostazioni del telecomando da volante. (Disponibile solo quando la sorgente è disattivata ed è visualizzato l'orologio.)

### STR CONTROL (controllo dallo sterzo)

Consente di selezionare il modo di immissione del telecomando collegato. Per prevenire problemi di funzionamento, prima dell'uso accertarsi di fare corrispondere il modo di immissione con il telecomando collegato.

### CUSTOM (personalizzato)

Modo di immissione per il telecomando da volante

### PRESET (preselezione)

Modo di immissione per il telecomando cablato che esclude il telecomando da volante

---

## EDIT CUSTOM (modifica

personalizzazioni)

Consente di registrare le funzioni (SOURCE, ATT, VOL +/-, SEEK +/-, VOICE, ON HOOK, OFF HOOK) sul telecomando da volante:

- 1 Ruotare la manopola di controllo per selezionare la funzione che si desidera assegnare al telecomando da volante, quindi premere la manopola.
- 2 Mentre [REGISTER] lampeggia, tenere premuto il tasto sul telecomando da volante che si desidera assegnare alla funzione. Una volta completata la registrazione, viene visualizzato [REGISTERED].
- 3 Per registrare altre funzioni, ripetere i passi 1 e 2.

(Disponibile solo se [STR CONTROL] è impostato su [CUSTOM].)

### RESET CUSTOM (azzeramento personalizzazioni)

Consente di azzerare le impostazioni del telecomando da volante: [YES], [NO]. (Disponibile solo se [STR CONTROL] è impostato su [CUSTOM].)

---

## Note

- Durante la definizione delle impostazioni, sono disponibili soltanto i tasti sull'apparecchio. Per ragioni di sicurezza, parcheggiare l'auto prima di definire queste impostazioni.
- Se si verifica un errore durante la registrazione, tutte le informazioni registrate in precedenza rimangono memorizzate. Riavviare la registrazione dalla funzione con cui si è verificato l'errore.
- Questa funzione potrebbe non essere disponibile su alcuni veicoli. Per ulteriori informazioni sulla compatibilità del veicolo in uso, visitare il sito Web relativo all'assistenza riportato sulla retrocopertina.

---

## USB MODE (modo USB)

Consente di modificare la modalità USB: [ANDROID], [MSC/MTP]. (Disponibile solo se è selezionata la sorgente USB.)



---

**CT** (ora)

Consente di attivare/disattivare la funzione CT: [ON], [OFF].

---

**AF/TA** (frequenze alternative/notiziari sul traffico)

Consente di selezionare l'impostazione frequenze alternative (AF) e notiziari sul traffico (TA): [AF-ON], [TA-ON], [AF/TA-ON], [AF/TA-OFF].

---

**REGIONAL** (regionale)

Consente di limitare la ricezione a una regione specifica: [ON], [OFF].  
(Disponibile solo durante la ricezione FM.)

---

**BTM** (memorizzazione automatica delle emittenti con sintonia migliore) (pagina 12)

(Disponibile solo se è selezionato il sintonizzatore.)

---

**FIRMWARE** (firmware)

(Disponibile solo quando la sorgente è disattivata ed è visualizzato l'orologio.)  
Consente di controllare/aggiornare la versione del firmware. Per ulteriori informazioni, visitare il sito di assistenza riportato sulla retrocopertina.

**FW VERSION** (versione del firmware)

Visualizza la versione del firmware corrente.

**FW UPDATE** (aggiornamento del firmware)

Avvia la procedura di aggiornamento del firmware: [YES], [NO].

L'aggiornamento del firmware necessita di alcuni minuti per essere completato. Durante l'aggiornamento, non impostare la chiave di accensione sulla posizione OFF e non rimuovere il dispositivo USB.

---

---

## Impostazione dell'audio (SOUND)

Questo menu di impostazione non è disponibile quando la sorgente è disattivata ed è visualizzato l'orologio.

---

**C.AUDIO+** (ClearAudio+)

Consente di riprodurre l'audio ottimizzando il segnale digitale con le impostazioni audio raccomandate da Sony: [ON], [OFF].  
(Impostato automaticamente su [OFF] quando viene modificato [EQ10 PRESET] e/o quando [EXTRA BASS] è impostato su [1] o [2] e/o quando [DSO] è impostato su [LOW], [MID] o [HIGH].)

---

**EQ10 PRESET** (EQ10 preselezionato)

Consente di selezionare una curva dell'equalizzatore scegliendo tra 10 curve dell'equalizzatore oppure di disattivare la curva:

[OFF], [R&B], [ROCK], [POP], [HIP-HOP], [EDM], [JAZZ], [SOUL], [COUNTRY], [KARAOKE]\*, [CUSTOM].

È possibile memorizzare l'impostazione della curva dell'equalizzatore per ciascuna sorgente.

\* [KARAOKE] riduce l'audio vocale, ma non è in grado di rimuoverlo completamente durante la riproduzione. Inoltre, l'uso di un microfono non è supportato.

---

**EQ10 CUSTOM** (EQ10 personalizzato)

Consente di impostare [CUSTOM] di EQ10.  
Consente di selezionare la curva dell'equalizzatore: [BAND1] 32 Hz, [BAND2] 63 Hz, [BAND3] 125 Hz, [BAND4] 250 Hz, [BAND5] 500 Hz, [BAND6] 1 kHz, [BAND7] 2 kHz, [BAND8] 4 kHz, [BAND9] 8 kHz, [BAND10] 16 kHz.

Il livello del volume può essere regolato in incrementi di 1 dB, da -6 dB a +6 dB.

---

---

## POSITION (posizione di ascolto)

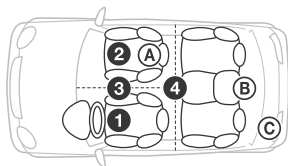

### F/R POS (posizione anteriore/posteriore)

Consente di simulare un campo sonoro naturale ritardando l'emissione sonora dai diffusori in base alla posizione:

- 1 [FRONT L] (anteriore sinistro),
  - 2 [FRONT R] (anteriore destro),
  - 3 [FRONT] (anteriore centrale),
  - 4 [ALL] (al centro dell'auto),
- [CUSTOM] (posizione stabilita dalle impostazioni audio avanzate dell'audio su "Sony | Music Center")

[OFF] (nessuna posizione impostata)

### ADJ POSITION (regolazione posizione)

Consente di sintonizzare esattamente l'impostazione relativa alla posizione di ascolto: [+3] - [CENTER] - [-3].

(Disponibile soltanto quando [F/R POS] non è impostato su [OFF] o [CUSTOM].)

### SW POS (posizione subwoofer)

A [NEAR] (vicino),

B [NORMAL] (normale),

C [FAR] (lontano)

(Disponibile soltanto quando [F/R POS] non è impostato su [OFF].)

---

## DSO (Dynamic Stage Organizer)

Consente di creare un effetto audio più realistico, come se i diffusori fossero nel cruscotto: [OFF], [LOW], [MID], [HIGH]. (Impostato automaticamente su [OFF] quando [C.AUDIO+] è impostato su [ON].)

---

## BALANCE (bilanciamento)

Consente di regolare il bilanciamento dell'audio: [RIGHT-15] - [CENTER] - [LEFT-15].

---

## FADER (attenuatore)

Consente di regolare il livello relativo: [FRONT-15] - [CENTER] - [REAR-15].

---

## DSEE (Digital Sound Enhancement Engine, Sistema di ottimizzazione dell'audio digitale)

Consente di migliorare la qualità dell'audio compresso digitalmente, ripristinando le alte frequenze perse durante la compressione: [ON], [OFF].

È possibile memorizzare quest'impostazione per ciascuna sorgente diversa dal sintonizzatore.

---

## AAV (Advanced Auto Volume)

Consente di regolare il volume della riproduzione di tutte le sorgenti di riproduzione su un livello ottimale: [ON], [OFF].

---

## RB ENH (Rear Bass Enhancer)

Consente di ottimizzare i suoni bassi applicando un filtro passa basso ai diffusori posteriori. Questa funzione consente di utilizzare i diffusori posteriori come subwoofer, se non è collegato un subwoofer. (Disponibile solo se [SW DIREC] è impostato su [OFF].)

### RBE MODE (modo Rear Bass Enhancer)

Consente di selezionare il modo Rear Bass Enhancer: [1], [2], [3], [OFF].

### LPF FREQ (frequenza filtro passa basso)

Consente di selezionare la frequenza di taglio del subwoofer: [50Hz], [60Hz], [80Hz], [100Hz], [120Hz].

### LPF SLOP (pendenza filtro passa basso)

Consente di selezionare la pendenza del filtro LPF: [1], [2], [3].

---

## SW DIREC (connessione diretta al subwoofer)

Consente di regolare le impostazioni per il subwoofer collegato al cavo del diffusore posteriore senza un amplificatore di potenza.

(Disponibile solo se [RBE MODE] è impostato su [OFF].)

Accertarsi di collegare un subwoofer da 4 Ω - 8 Ω a uno dei cavi del diffusore posteriore. Non collegare un diffusore all'altro cavo del diffusore posteriore.

### SW MODE (modo subwoofer)

Consente di selezionare il modo subwoofer: [1], [2], [3], [OFF].

### SW PHASE (fase del subwoofer)

Consente di selezionare la fase del subwoofer: [NORM], [REV].

### **SW POS** (posizione subwoofer)

Consente di selezionare la posizione del subwoofer: [NEAR], [NORMAL], [FAR]. (Disponibile soltanto quando [F/R POS] non è impostato su [OFF].)

### **LPF FREQ** (frequenza filtro passa basso)

Consente di selezionare la frequenza di taglio del subwoofer: [50Hz], [60Hz], [80Hz], [100Hz], [120Hz].

### **LPF SLOP** (pendenza filtro passa basso)

Consente di selezionare la pendenza del filtro LPF: [1], [2], [3].

---

## **S.WOOFER** (subwoofer)

### **SW LEVEL** (livello subwoofer)

Consente di regolare il volume del subwoofer:

[+10 dB] – [0 dB] – [-10 dB].

([ATT] viene visualizzato con il valore minimo.)

### **SW PHASE** (fase del subwoofer)

Consente di selezionare la fase del subwoofer: [NORM], [REV].

### **SW POS** (posizione subwoofer)

Consente di selezionare la posizione del subwoofer: [NEAR], [NORMAL], [FAR]. (Disponibile soltanto quando [F/R POS] non è impostato su [OFF].)

### **LPF FREQ** (frequenza filtro passa basso)

Consente di selezionare la frequenza di taglio del subwoofer: [50Hz], [60Hz], [80Hz], [100Hz], [120Hz].

### **LPF SLOP** (pendenza filtro passa basso)

Consente di selezionare la pendenza del filtro LPF: [1], [2], [3].

---

## **HPF** (filtro passa alto)

### **HPF FREQ** (frequenza filtro passa alto)

Consente di selezionare la frequenza di taglio del diffusore anteriore/posteriore: [OFF], [50Hz], [60Hz], [80Hz], [100Hz], [120Hz].

### **HPF SLOP** (pendenza filtro passa alto)

Consente di selezionare la pendenza del filtro HPF (disponibile soltanto se [HPF FREQ] non è impostato su [OFF]): [1], [2], [3].

---

## **AUX VOL** (volume AUX)

Consente di regolare il livello del volume di ciascun apparecchio ausiliario collegato: [+18 dB] – [0 dB] – [-8 dB].

Questa impostazione elimina la necessità di regolare il livello del volume tra sorgenti diverse.

(Disponibile solo se è selezionato AUX.)

---

## **BTA VOL** (volume dell'audio BLUETOOTH)

Consente di regolare il livello del volume di ciascun dispositivo BLUETOOTH connesso: [+6 dB] – [0 dB] – [-6 dB].

Questa impostazione elimina la necessità di regolare il livello del volume tra sorgenti diverse.

(Disponibile solo quando è selezionato l'audio BT o un'applicazione.)

---

# Impostazione del display (DISPLAY)

---

## **DIMMER** (attenuatore)

Consente di modificare la luminosità del display:

[OFF], [ON], [AT] (auto), [CLK] (orologio).

([AT] è disponibile solo quando il conduttore di controllo dell'illuminazione è collegato e la luce dell'abitacolo è accesa.)

Per impostare questa funzione in modo che sia attiva solo durante il periodo di tempo impostato, selezionare [CLK], quindi impostare l'ora di inizio e di fine.

– Per impostare la luminosità quando la funzione di attenuazione di luminosità è attivata:

Impostare [DIMMER] su [ON], quindi regolare [BRIGHTNESS].

– Per impostare la luminosità quando la funzione di attenuazione di luminosità è disattivata:

Impostare [DIMMER] su [OFF], quindi regolare [BRIGHTNESS].

L'impostazione della luminosità regolata è salvata e viene applicata quando la funzione di attenuazione della luminosità è attivata o disattivata.

---

**BRIGHTNESS** (luminosità)

Consente di regolare la luminosità del display. Il livello di luminosità è regolabile: [1] - [10].

---

**BUTTON-C** (colore dei pulsanti)

Consente di impostare un colore predefinito o personalizzato per i pulsanti.

**COLOR** (colore)

Consente di selezionare uno dei 15 colori preimpostati o 1 colore personalizzato.

**CUSTOM-C** (colore personalizzato)

Consente di registrare un colore personalizzato per i pulsanti.

**RGB RED, RGB GRN, RGB BLUE**

Gamma di regolazione dei colori:

[0] - [32] ([0] non può essere impostato per tutte le gamme di colore).

---

**DSPL-C** (colore del display)

Consente di impostare un colore predefinito o personalizzato per il display.

**COLOR** (colore)

Consente di selezionare uno dei 15 colori preimpostati o 1 colore personalizzato.

**CUSTOM-C** (colore personalizzato)

Consente di registrare un colore personalizzato per il display.

**RGB RED, RGB GRN, RGB BLUE**

Gamma di regolazione dei colori:

[0] - [32] ([0] non può essere impostato per tutte le gamme di colore).

---

**SND SYNC** (sincronizzazione audio)

Consente di attivare la sincronizzazione dell'illuminazione con l'audio: [ON], [OFF].

---

**AUTO SCR** (scorrimento automatico)

Consente di fare scorrere automaticamente le voci composte da molti caratteri: [ON], [OFF].  
(Non disponibile quando è selezionato AUX o il sintonizzatore.)

---

---

## Impostazione della funzione BLUETOOTH (BLUETOOTH)

---

**PAIRING** (associazione) (pagina 9)

Consente di connettere fino a due dispositivi BLUETOOTH: [DEVICE 1], [DEVICE 2].

Una volta completata l'associazione, [DEVICE 1] o [DEVICE 2] viene sostituito dal nome del dispositivo associato.

---

**AUDIODEV** (dispositivo audio)

Consente di selezionare il dispositivo audio.

[\*] viene visualizzato sul dispositivo associato con [DEVICE 1] o sull'attuale dispositivo audio compatibile con A2DP.

---

**RINGTONE** (suoneria)

Consente di impostare lo squillo della suoneria sull'apparecchio o sul telefono cellulare connesso: [1] (apparecchio), [2] (telefono cellulare).

---

**AUTO ANS** (risposta automatica)

Consente di impostare la risposta automatica a una chiamata in arrivo da parte dell'apparecchio: [OFF], [1] (circa 3 secondi), [2] (circa 10 secondi).

---

**AUTOPAIR** (associazione automatica)

Consente di avviare l'associazione BLUETOOTH automatica quando un dispositivo con iOS 5.0 o versione successiva viene collegato tramite USB: [ON], [OFF].

---

**BT SIGNAL** (segnale BLUETOOTH) (pagina 11)

Consente di attivare/disattivare la funzione BLUETOOTH.

---

---

**BT INIT** (inizializzazione di BLUETOOTH)

Consente di inizializzare tutte le impostazioni relative alla funzione BLUETOOTH (informazioni di associazione, informazioni sul dispositivo, ecc.): [YES], [NO].

Inizializzare tutte le impostazioni prima di gettare via l'apparecchio.

(Disponibile solo quando la sorgente è disattivata ed è visualizzato l'orologio.)

---

---

## Impostazione Sony | Music Center (SONY APP)

---

**AUTO LAUNCH** (avvio automatico)

Consente di attivare l'avvio automatico di "Sony | Music Center": [ON], [OFF].

Se è selezionato [ON], "Sony | Music Center" si collegherà automaticamente una volta completata la connessione BLUETOOTH.

---

**CONNECT** (connessione) (pagina 19)

Consente di attivare e terminare la funzione "Sony | Music Center" (connessione).

---

## Informazioni aggiuntive

### Aggiornamento del firmware

Per aggiornare il firmware, visitare il sito dedicato all'assistenza riportato sulla retrocopertina e seguire le istruzioni online.

**Note**

- È necessario l'utilizzo di un dispositivo USB (non in dotazione) per l'aggiornamento del firmware. Salvare l'aggiornatore nel dispositivo USB e collegare il dispositivo alla porta USB, quindi eseguire l'aggiornamento.
- L'aggiornamento del firmware necessita di alcuni minuti per essere completato. Durante l'aggiornamento, non impostare la chiave di accensione sulla posizione OFF e non rimuovere il dispositivo USB.

---

### Precauzioni

- Se l'auto è stata parcheggiata alla luce solare diretta, attendere che l'apparecchio si raffreddi prima di utilizzarlo.
- Non lasciare il pannello anteriore o dispositivi audio all'interno dell'auto; diversamente, a causa delle temperature elevate che si sviluppano lasciando l'auto alla luce solare diretta, potrebbero verificarsi problemi di funzionamento.
- L'antenna elettrica si estende automaticamente.

**Formazione di condensa**

Se all'interno dell'apparecchio si è formata della condensa, rimuovere il disco e attendere per circa un'ora fino a quando non si asciuga. Diversamente, l'apparecchio non funzionerà correttamente.

**Per mantenere una qualità audio elevata**

Non bagnare l'apparecchio o i dischi.

## Note sui dischi

- Non esporre i dischi alla luce solare diretta o a fonti di calore, quali condotti d'aria calda, né lasciarli all'interno di un'auto parcheggiata alla luce solare diretta.

- Prima della riproduzione, pulire i dischi con un panno di pulizia procedendo dal centro verso l'esterno. Non utilizzare solventi quale benzene, trielina o detergenti disponibili in commercio.



- Questo apparecchio è stato progettato per la riproduzione di dischi conformi allo standard CD (Compact Disc). I DualDisc e alcuni dischi audio codificati mediante tecnologie di protezione dei diritti d'autore non sono conformi allo standard Compact Disc (CD), pertanto potrebbe non essere possibile riprodurli mediante il presente apparecchio.

- Dischi NON riproducibili mediante il presente apparecchio

- Dischi su cui sono applicati etichette, adesivi oppure nastro o carta adesivi. Diversamente, potrebbe verificarsi un problema di funzionamento oppure il disco potrebbe venire danneggiato.
- Dischi dalla forma irregolare (ad esempio, a forma di cuore, quadrato o stella). Diversamente, è possibile causare problemi di funzionamento all'apparecchio.
- Dischi da 8 cm.

## Note sui dischi CD-R/CD-RW

- Se il disco multisessione inizia con una sessione CD-DA, viene riconosciuto come disco CD-DA e le altre sessioni non vengono riprodotte.
- Dischi NON riproducibili mediante il presente apparecchio
  - CD-R/CD-RW con scarsa qualità di registrazione.
  - CD-R/CD-RW registrati mediante un dispositivo di registrazione incompatibile.
  - CD-R/CD-RW finalizzati in modo non corretto.

- CD-R/CD-RW diversi da quelli registrati nel formato CD audio o nel formato MP3 conforme allo standard ISO9660 Level 1/Level 2, Joliet/Romeo o multisessione.

## Ordine di riproduzione dei file audio

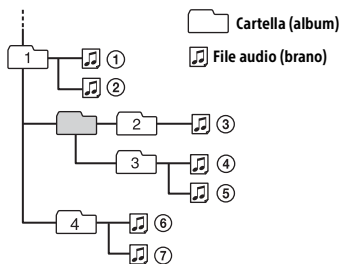

## Informazioni sull'iPod

- È possibile effettuare il collegamento ai modelli di iPod riportati di seguito. Prima dell'uso, aggiornare i dispositivi iPod all'ultima versione del software.

Modelli iPhone/iPod compatibili

Modello compatibile	Bluetooth®	USB
iPhone 7 Plus	✓	✓
iPhone 7	✓	✓
iPhone SE	✓	✓
iPhone 6s Plus	✓	✓
iPhone 6s	✓	✓
iPhone 6 Plus	✓	✓
iPhone 6	✓	✓
iPhone 5s	✓	✓
iPhone 5c	✓	✓
iPhone 5	✓	✓
iPhone 4s	✓	✓
iPod touch (6ª generazione)	✓	✓
iPod touch (5ª generazione)	✓	✓
iPod nano (7ª generazione)		✓

- “Made for iPod” e “Made for iPhone” significano che un accessorio elettronico è stato appositamente progettato per il collegamento all'iPod o all'iPhone, rispettivamente, ed è stato certificato dallo sviluppatore per la conformità agli standard Apple. Apple non può essere ritenuta responsabile del funzionamento del presente dispositivo o della relativa conformità agli standard di sicurezza e normativi. Nota: l'utilizzo di questo accessorio con l'iPod o l'iPhone potrebbe influire sulle prestazioni wireless.

Per eventuali domande o problemi riguardanti l'apparecchio non trattati nel presente manuale, rivolgersi al più vicino rivenditore Sony.

## Manutenzione

### Pulizia dei connettori

Se i connettori tra l'apparecchio e il pannello anteriore sono sporchi, l'apparecchio potrebbe non funzionare correttamente. Per evitare questo problema, rimuovere il pannello anteriore (pagina 7), quindi pulire i connettori con un cotton fioc. Non esercitare forza eccessiva. Diversamente, i connettori potrebbero venire danneggiati.

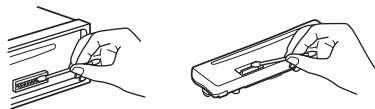

### Note

- Per motivi di sicurezza, spegnere il motore prima di pulire i connettori e rimuovere la chiave dal blocchetto di accensione.
- Non toccare mai direttamente i connettori con le dita o con oggetti di metallo.

## Caratteristiche tecniche

### Sintonizzatore

#### FM

Gamma di frequenze:

Quando [AREA] è impostato su [EUROPE]:  
87,5 MHz – 108,0 MHz

Quando [AREA] è impostato su [RUSSIA]:  
FM1/FM2: 87,5 MHz – 108,0 MHz  
(incrementi di 50 kHz)

FM3: 65 MHz – 74 MHz (incrementi di 30 kHz)

Terminale dell'antenna:

Connettore dell'antenna esterna

Frequenza intermedia:

Quando [AREA] è impostato su [EUROPE]:  
FM CCIR: -1.956,5 kHz a -487,3 kHz e  
+500,0 kHz a +2.095,4 kHz

Quando [AREA] è impostato su [RUSSIA]:  
FM CCIR: -1.956,5 kHz a -487,3 kHz e  
+500,0 kHz a +2.095,4 kHz  
FM OIRT: -1.815,6 kHz a -943,7 kHz e  
+996,6 kHz a +1.776,6 kHz

Selettività utilizzabile: 8 dBf

Selettività: 75 dB a 400 kHz

Rapporto segnale-rumore: 73 dB

Separazione: 50 dB a 1 kHz  
Risposta in frequenza: 20 Hz – 15.000 Hz

### **MW/LW**

Gamma di frequenze:  
MW: 531 kHz – 1.602 kHz  
LW: 153 kHz – 279 kHz  
Terminale dell'antenna:  
Connettore dell'antenna esterna  
Sensibilità: MW: 26 µV, LW: 50 µV

### **Letture CD**

Rapporto segnale-rumore: 120 dB  
Risposta in frequenza: 10 Hz – 20.000 Hz  
Wow e flutter: al di sotto del limite misurabile  
Numero massimo\*1 di:  
Cartelle (album)\*2: 150  
File (brani) e cartelle\*3: 300  
Caratteri visualizzabili per un nome di cartella/file:  
32 (Joliet)/64 (Romeo)  
Codec corrispondenti: MP3 (.mp3),  
WMA (.wma) e AAC (.m4a)

\*1 solo CD-R/CD-RW

\*2 inclusa la cartella principale

\*3 il numero può essere inferiore se il nome di una cartella/di un file contiene molti caratteri

### **Letture USB**

Interfaccia: USB (High-speed)  
Corrente massima: 1,5 A  
Numero massimo di file (brani) riconoscibili: 10.000  
Protocollo compatibile Android Open Accessory (AOA): 2.0  
Codec corrispondenti:  
MP3 (.mp3)  
Velocità di trasmissione: 8 kbps – 320 kbps (Supporta VBR (Variable Bit Rate, velocità di trasmissione variabile))  
Frequenza di campionamento: 16 kHz – 48 kHz  
WMA (.wma)  
Velocità di trasmissione: 32 kbps – 192 kbps (Supporta VBR (Variable Bit Rate, velocità di trasmissione variabile))  
Frequenza di campionamento: 32 kHz, 44,1 kHz, 48 kHz

AAC (.m4a, .mp4)  
Velocità di trasmissione: 8 kbps – 320 kbps  
Frequenza di campionamento: 11,025 kHz – 48 kHz  
WAV (.wav)  
Profondità in bit: 16 bit  
Frequenza di campionamento: 44,1 kHz, 48 kHz  
FLAC (.flac)  
Profondità in bit: 16 bit, 24 bit  
Frequenza di campionamento: 44,1 kHz, 48 kHz

### **Comunicazione wireless**

Sistema di comunicazione:  
standard BLUETOOTH versione 3.0  
Uscita:  
standard BLUETOOTH classe di potenza 2 (+1 dBm irradiati)  
Portata massima di comunicazione\*1:  
circa 10 m senza ostacoli alla vista  
Banda di frequenza:  
2,4 GHz  
(2,4000 GHz – 2,4835 GHz)  
Metodo di modulazione: FHSS  
Profili BLUETOOTH compatibili\*2:  
A2DP (Advanced Audio Distribution Profile) 1.3  
AVRCP (Audio Video Remote Control Profile) 1.5  
HFP (Handsfree Profile) 1.6  
PBAP (Phone Book Access Profile)  
SPP (Serial Port Profile)  
MAP (Message Access Profile)  
HID (Human Interface Device Profile)  
Codec corrispondenti:  
SBC (.sbc), AAC (.m4a)

\*1 La portata effettiva varia in base a fattori quali ostacoli tra i dispositivi, campi magnetici in prossimità di un forno a microonde, elettricità statica, sensibilità di ricezione, prestazioni dell'antenna, sistema operativo, applicazioni software e così via.

\*2 I profili dello standard BLUETOOTH indicano lo scopo della comunicazione BLUETOOTH tra dispositivi.

### **Comunicazione NFC**

Specifiche banda di frequenza e potenza massima:  
NFC: 13,56 MHz < 60 dBµA/m a 10 m



## Amplificatore di potenza

Uscita: uscite diffusori

Impedenza diffusori: 4  $\Omega$  – 8  $\Omega$

Potenza di uscita massima: 100 W  $\times$  4 (a 4  $\Omega$ )

### Generali

Uscite:

Terminali di uscita audio:

FRONT, REAR, SUB

Antenna elettrica/terminale di controllo dell'amplificatore di potenza (REM OUT)

Ingressi:

Terminale di ingresso del telecomando

Terminale di ingresso dell'antenna

Terminale ingresso MIC

Presa di ingresso AUX (minipresa stereo)

Porta USB

Requisiti di alimentazione: batteria auto da 12 V CC (massa negativa)

Consumo di corrente nominale: 10 A

Dimensioni:

circa 178 mm  $\times$  50 mm  $\times$  178 mm (l/a/p)

Dimensioni di montaggio:

circa 182 mm  $\times$  53 mm  $\times$  161 mm (l/a/p)

Peso: circa 1,3 kg

Contenuto della confezione:

Unità principale (1)

Microfono (1)

Elementi per l'installazione e i collegamenti (1 set)

È possibile che il rivenditore non tratti alcuni degli accessori di cui sopra. Per ulteriori informazioni, rivolgersi al rivenditore.

Il design e le caratteristiche tecniche sono soggetti a modifiche senza preavviso.

## Informazioni su copyright

Bluetooth® e i relativi loghi sono marchi di fabbrica registrati di proprietà di Bluetooth SIG, Inc. L'uso di tali marchi è concesso in licenza a Sony Corporation. Tutti gli altri marchi di fabbrica o marchi di fabbrica registrati sono di proprietà delle rispettive aziende.

Il contrassegno N è un marchio di fabbrica o un marchio di fabbrica registrato di NFC Forum, Inc. negli Stati Uniti e in altre nazioni.

Windows Media è un marchio di fabbrica registrato o marchio di fabbrica di Microsoft Corporation negli Stati Uniti e/o in altri paesi.

Questo prodotto è tutelato da specifici diritti di proprietà intellettuale di Microsoft Corporation. L'uso o la distribuzione della tecnologia in questione al di fuori del presente prodotto sono vietati senza apposita licenza concessa da Microsoft o da una filiale Microsoft autorizzata.

iPhone, iPod, iPod classic, iPod nano, iPod touch e Siri sono marchi di Apple Inc., registrati negli U.S.A. e in altri paesi. App Store è un marchio di servizio di Apple Inc.

Tecnologia di codifica audio MPEG Layer-3 e brevetti su licenza del Fraunhofer IIS e della Thomson.

Google, Google Play e Android sono marchi di Google Inc.

Sono permessi la redistribuzione e l'utilizzo in forma sorgente o binaria, con o senza modifiche, solo se vengono rispettate le seguenti condizioni:

- Le redistribuzioni del codice sorgente devono mantenere la nota sul copyright riportata qui sopra, l'elenco delle condizioni e la dichiarazione di responsabilità limitata che segue.
- Le redistribuzioni in forma binaria devono riprodurre la nota sul copyright riportata qui sopra, l'elenco delle condizioni e la dichiarazione di responsabilità limitata che segue nella documentazione e/o nell'altro materiale fornito con la distribuzione.
- Il nome della Fondazione Xiph.org e i nomi dei relativi collaboratori non potranno essere utilizzati per sostenere o promuovere prodotti derivati da questo software, senza previa autorizzazione scritta.

IL SOFTWARE È FORNITO DAI DETENTORI DEL COPYRIGHT E DAI COLLABORATORI "COSÌ COM'È" E NON SI RICONOSCE ALCUNA ALTRA GARANZIA ESPRESSA O IMPLICITA, INCLUSE, A TITOLO ESEMPLIFICATIVO, GARANZIE IMPLICITE DI COMMERCIALITÀ E IDONEITÀ PER UN FINE PARTICOLARE. IN NESSUN CASO LA FONDAZIONE O I RELATIVI COLLABORATORI POTRANNO ESSERE RITENUTI RESPONSABILI PER DANNI DIRETTI, INDIRETTI, INCIDENTALI, SPECIALI, PUNITIVI O CONSEGUENZIALI (INCLUSI, A TITOLO ESEMPLIFICATIVO, DANNI DERIVANTI DALLA NECESSITÀ DI SOSTITUIRE BENI E SERVIZI, DANNI PER MANCATO UTILIZZO, PERDITA DI DATI O MANCATO GUADAGNO, INTERRUZIONE DELL'ATTIVITÀ), IMPUTABILI A QUALUNQUE CAUSA E INDEPENDENTEMENTE DALLA TEORIA DELLA RESPONSABILITÀ, SIA NELLE CONDIZIONI PREVISTE DAL CONTRATTO CHE IN CASO DI "STRICT LIABILITY", ERRORI (INCLUSI NEGLIGENZA O ALTRO), DERIVANTI O COMUNQUE CORRELATI ALL'UTILIZZO DEL SOFTWARE, ANCHE QUALORA SIANO STATI INFORMATI DELLA POSSIBILITÀ DEL VERIFICARSI DI TALI DANNI.

---

## Guida alla soluzione dei problemi

Fare riferimento alla seguente lista di verifica per risolvere la maggior parte dei problemi che si potrebbero verificare durante l'uso di questo apparecchio.

Prima di esaminare l'elenco che segue, verificare le procedure di collegamento e d'uso dell'apparecchio.

Per informazioni sull'utilizzo del fusibile e sulla rimozione dell'apparecchio dal cruscotto, consultare "Collegamenti e installazione" (pagina 41).

Se il problema persiste, visitare il sito di assistenza riportato sulla retrocopertina.

---

### Generali

#### L'apparecchio si spegne durante la riproduzione a volume elevato.

- L'energia proveniente dal cavo di alimentazione dell'auto potrebbe non essere sufficiente.
  - Verificare il collegamento dell'alimentazione. Se non vengono riscontrati problemi nel collegamento, effettuare il collegamento elettrico direttamente alla batteria.
  - Se la situazione non migliora, consultare il proprio rivenditore di fiducia.

---

#### Non viene emesso alcun suono o il volume dell'audio è molto basso.

- La posizione dell'attenuatore [FADER] non è appropriata per un sistema a 2 diffusori.
- Il volume dell'apparecchio e/o del dispositivo collegato è molto basso.
  - Aumentare il volume dell'apparecchio o del dispositivo collegato.

---

#### Non viene emesso alcun segnale acustico.

- Un amplificatore di potenza opzionale è collegato e l'amplificatore incorporato non viene utilizzato.

---

**Il contenuto della memoria è stato cancellato.**

- È stato premuto il pulsante di azzeramento.
  - Reinserire i dati in memoria.
- Il cavo di alimentazione o la batteria sono stati rimossi o non sono collegati correttamente.

---

**Le stazioni memorizzate e l'ora esatta sono cancellate.****Si è bruciato il fusibile.****Quando si cambia la posizione della chiave di accensione, viene emesso un disturbo.**

- I cavi non sono collegati correttamente al connettore di alimentazione accessoria dell'auto.

---

**Durante la riproduzione o la ricezione, viene attivato il modo di dimostrazione.**

- Se non viene eseguita alcuna operazione per 5 minuti quando è impostata la funzione [DEMO-ON], viene attivato il modo di dimostrazione.
  - Impostare [DEMO-OFF] (pagina 22).

---

**Il display viene disattivato/non viene visualizzato nella finestra del display.**

- L'attenuatore di luminosità è impostato su [DIM-ON] (pagina 25).
- Il display scompare tenendo premuto OFF.
  - Premere OFF sull'apparecchio fino a visualizzare il display.
- I connettori sono sporchi (pagina 29).

---

**Il display/l'illuminazione lampeggia.**

- L'alimentazione non è sufficiente.
  - Verificare che la batteria dell'auto fornisca sufficiente alimentazione all'apparecchio. (I requisiti di alimentazione sono 12 V CC.)

---

**I tasti per le operazioni non funzionano.****Il disco non viene espulso.**

- Il collegamento non è corretto.
  - Verificare il collegamento dell'apparecchio.
- Se la situazione non migliora, premere il pulsante di azzeramento (pagina 8). Tutti i dati memorizzati saranno cancellati.
  - Per tutelare la propria sicurezza, non azzerare l'apparecchio durante la guida.

---

**Ricezione radiofonica****Non è possibile ricevere le stazioni.****L'audio è disturbato.**

- Il collegamento non è corretto.
  - Verificare il collegamento dell'antenna dell'auto.
  - Se l'antenna automatica non si estende, verificare il collegamento del cavo di controllo dell'antenna elettrica.

---

**Non è possibile effettuare la sintonizzazione preselezionata.**

- Il segnale di trasmissione è eccessivamente debole.

---

**Non è possibile sintonizzare da 65 MHz a 74 MHz in FM3.**

- [AREA] è impostato su [EUROPE].
  - Impostare [AREA] su [RUSSIA] (pagina 22).

---

**RDS****Impossibile ricevere i servizi RDS (quando [AREA] è impostato su [RUSSIA]).**

- È selezionato FM3.
  - Selezionare FM1 o FM2.
- I servizi RDS non sono disponibili nella regione corrente.

---

**Dopo alcuni secondi di ascolto, viene avviata la funzione SEEK.**

- La stazione non è TP oppure il segnale è debole.
  - Disattivare il modo TA (pagina 13).

---

**Non viene trasmesso alcun notiziario sul traffico.**

- Attivare il modo TA (pagina 13).
- La stazione non trasmette notiziari sul traffico pur essendo una stazione TP.
  - Sintonizzarsi su un'altra stazione.

---

**Il modo PTY visualizza [- - - - -].**

- La stazione corrente non è una stazione RDS.
- I dati RDS non vengono ricevuti.
- La stazione non specifica il tipo di programma.

---

**Il nome del servizio programmi lampeggia.**

- Non esiste alcuna frequenza alternativa per la stazione corrente.
  - Premere **◀◀/▶▶** (SEEK +/-) durante il lampeggiamento del nome del servizio programmi. Viene visualizzato [PI SEEK] e l'apparecchio avvia la ricerca di un'altra frequenza con gli stessi dati PI (identificativo programma).

---

**Riproduzione di CD**

---

**Il disco non viene riprodotto.**

- Il disco è difettoso o sporco.
- I CD-R/CD-RW non sono per l'uso audio (pagina 28).

---

**Non è possibile riprodurre file in formato MP3/WMA/AAC.**

- Il disco non è compatibile con il formato e la versione MP3/WMA/AAC. Per ulteriori informazioni sui dischi e sui formati riproducibili, visitare il sito di assistenza riportato sulla retrocopertina.

---

**I file MP3/WMA/AAC necessitano di un tempo maggiore prima di poter essere riprodotti.**

- Per i dischi indicati di seguito, l'avvio della riproduzione necessita di un tempo maggiore.
  - Dischi registrati con una struttura ad albero complessa.
  - Dischi registrati in multisessione.
  - Dischi ai quali è possibile aggiungere dati.

---

**L'audio salta.**

- Il disco è difettoso o sporco.

---

**Riproduzione mediante un dispositivo USB**

---

**Non è possibile eseguire la riproduzione mediante un hub USB.**

- Il presente apparecchio non è in grado di riconoscere i dispositivi USB mediante un hub USB.

---

**Un dispositivo USB necessita di un tempo maggiore per avviare la riproduzione.**

- Il dispositivo USB contiene file con una struttura ad albero complessa.

---

**L'audio viene trasmesso a intermittenza.**

- A velocità di trasmissione elevate è possibile che l'audio venga trasmesso a intermittenza.
- I file DRM (gestione dei diritti digitali) potrebbero non essere riproducibili in alcuni casi.

---

**Non è possibile riprodurre un file audio.**

- I dispositivi USB formattati con file system diversi da FAT16 o FAT32 non sono supportati.\*

\* Questo apparecchio supporta FAT16 e FAT32, tuttavia è possibile che alcuni dispositivi USB non supportino tutti questi FAT. Per ulteriori informazioni, consultare le istruzioni per l'uso del dispositivo USB o contattare il produttore.

---

**Impossibile eseguire le operazioni per saltare un album, saltare voci (Modo Jump) e cercare un brano in base al nome (Quick-BrowZer).**

- Queste operazioni non sono disponibili quando è collegato un dispositivo USB in modalità Android o un iPod.
  - Impostare [USB MODE] su [MSC/MTP] (pagina 22).
  - Rimuovere l'iPod.
- La modalità USB del dispositivo non è impostata in modo appropriato.
  - Accertarsi che la modalità USB del dispositivo sia impostata sulla modalità MSC/MTP.

---

### **L'audio non viene emesso durante la riproduzione in modalità Android.**

- Quando l'apparecchio è in modalità Android, l'audio viene emesso soltanto dallo smartphone Android.
  - Controllare lo stato dell'applicazione per la riproduzione audio sullo smartphone Android.
  - La riproduzione potrebbe non essere eseguita correttamente a seconda dello smartphone Android in uso.

### **Funzione NFC**

#### **Non è possibile stabilire la connessione One-touch (NFC).**

- Se lo smartphone non risponde al tocco.
  - Verificare che la funzione NFC sullo smartphone sia stata attivata.
  - Avvicinare l'area con il contrassegno N dello smartphone all'area con il contrassegno N sull'apparecchio.
  - Se lo smartphone è dotato di custodia, rimuoverla.
- La sensibilità di ricezione NFC dipende dal dispositivo.

Se più tentativi di stabilire una connessione One-touch con lo smartphone non vanno a buon fine, stabilire la connessione BLUETOOTH manualmente.

### **Funzione BLUETOOTH**

#### **Il dispositivo da connettere non rileva l'apparecchio.**

- Impostare l'apparecchio in modalità attesa di associazione prima di eseguire l'associazione.
- Mentre è connesso a due dispositivi BLUETOOTH l'apparecchio non può essere rilevato da un altro dispositivo.
  - Terminare una delle due connessioni ed eseguire la ricerca dell'apparecchio da un altro dispositivo.
- Una volta che l'associazione al dispositivo è stata completata, attivare l'uscita del segnale BLUETOOTH (pagina 11).

---

#### **Non è possibile stabilire una connessione.**

- La connessione è controllata da un lato (l'apparecchio o il dispositivo BLUETOOTH), non da entrambi.
  - Stabilire la connessione all'apparecchio da un dispositivo BLUETOOTH o viceversa.

---

#### **Il nome del dispositivo rilevato non viene visualizzato.**

- A seconda dello stato dell'altro dispositivo, può non essere possibile ottenerne il nome.

---

#### **La suoneria non viene emessa.**

- Regolare il volume ruotando la manopola di controllo mentre si riceve una chiamata.
- A seconda del dispositivo connesso, è possibile che la suoneria non venga inviata correttamente.
  - Impostare [RINGTONE] su [1] (pagina 26).
- I diffusori anteriori non sono collegati all'apparecchio.
  - Collegare i diffusori anteriori all'apparecchio. La suoneria viene emessa solo dai diffusori anteriori.

---

#### **La voce del chiamante non si sente.**

- I diffusori anteriori non sono collegati all'apparecchio.
  - Collegare i diffusori anteriori all'apparecchio. La voce del chiamante viene emessa solo dai diffusori anteriori.

---

#### **Il chiamante sostiene che il volume è troppo basso o alto.**

- Regolare il volume secondo necessità utilizzando la regolazione del guadagno del microfono (pagina 18).

---

#### **Durante le conversazioni telefoniche si verificano fenomeni di eco o disturbi.**

- Abbassare il volume.
- Impostare il modo EC/NC su [EC/NC-1] o [EC/NC-2] (pagina 18).
- Se il livello di rumore ambientale diverso dal suono della chiamata è alto, tentare di ridurre tale rumore.

Per esempio, chiudere il finestrino se è aperto e i rumori della strada sono troppo alti. Se il condizionatore d'aria è rumoroso, abbassare il condizionatore.

---

**Il telefono non è connesso.**

- Quando viene riprodotto audio tramite BLUETOOTH, il telefono non è connesso, neanche se si preme CALL.
- Stabilire una connessione dal telefono.

---

**La qualità dell'audio del telefono è bassa.**

- La qualità dell'audio del telefono dipende dalle condizioni di ricezione del telefono cellulare.
- Se la ricezione è bassa, portare l'automobile dove il segnale del telefono cellulare è migliore.

---

**Il volume del dispositivo audio connesso è basso (alto).**

- Il livello del volume sarà diverso a seconda del dispositivo audio.
- Regolare il volume del dispositivo audio connesso o dell'apparecchio (pagina 25).

---

**L'audio "salta" durante la riproduzione di un dispositivo audio BLUETOOTH.**

- Ridurre la distanza tra l'apparecchio e il dispositivo audio BLUETOOTH.
- Se il dispositivo audio BLUETOOTH è contenuto in una custodia che ostacola il segnale, rimuovere il dispositivo dalla custodia durante l'uso.
- Nelle vicinanze sono in uso più dispositivi BLUETOOTH o altri dispositivi che emettono onde radio.
- Spegnerli gli altri dispositivi.
- Aumentare la distanza dagli altri dispositivi.
- La riproduzione dell'audio si interrompe brevemente quando viene stabilita la connessione tra l'apparecchio e il telefono cellulare. Non si tratta di un malfunzionamento.

---

**Non è possibile controllare il dispositivo audio BLUETOOTH connesso.**

- Verificare che il dispositivo audio BLUETOOTH connesso sia compatibile con AVRCP.

---

**Alcune funzioni non rispondono.**

- Verificare che il dispositivo connesso supporti la funzione in questione.

---

**Una chiamata viene risposta accidentalmente.**

- Il telefono connesso è impostato per rispondere alle chiamate automaticamente.

---

**L'associazione ha richiesto troppo tempo e non è stata completata.**

- A seconda del dispositivo da connettere, il limite di tempo per l'associazione può essere breve.
- Tentare di completare l'associazione entro il tempo previsto.

---

**Associazione impossibile.**

- L'apparecchio potrebbe non essere in grado di eseguire l'associazione con un dispositivo BLUETOOTH associato in precedenza dopo l'inizializzazione dell'apparecchio se le informazioni di associazione dell'apparecchio sono sul dispositivo BLUETOOTH. In questo caso, cancellare le informazioni di associazione dell'apparecchio dal dispositivo BLUETOOTH ed eseguire nuovamente l'associazione.

---

**Non è possibile utilizzare la funzione BLUETOOTH.**

- Spegnerli l'apparecchio premendo OFF per più di 2 secondi, quindi riaccenderlo.

---

**Durante le chiamate in vivavoce i diffusori dell'automobile non emettono alcun suono.**

- Se l'audio è impostato per essere emesso dal telefono cellulare, impostare il telefono per l'invio dell'audio ai diffusori dell'automobile.

---

**Siri Eyes Free non è attivata.**

- Eseguire la registrazione della funzione vivavoce per un iPhone compatibile con Siri Eyes Free.
- Attivare la funzione Siri sull'iPhone.
- Annullare la connessione BLUETOOTH tra l'iPhone e l'apparecchio e stabilire una nuova connessione.

## Funzionamento di Sony | Music Center

**Il nome dell'applicazione non corrisponde con l'applicazione inclusa in "Sony | Music Center".**

- Avviare nuovamente l'applicazione dall'applicazione "Sony | Music Center".

**Quando l'applicazione "Sony | Music Center" è in esecuzione tramite BLUETOOTH, il display passa automaticamente a [BT AUDIO].**

- L'applicazione "Sony | Music Center" o la funzione BLUETOOTH si sono bloccate.
- Avviare nuovamente l'applicazione.

**La connessione dell'applicazione "Sony | Music Center" si interrompe automaticamente quando il display passa a [IPD].**

- L'applicazione "Sony | Music Center" sull'iPhone/iPod non supporta la riproduzione dell'iPod.
  - Impostare l'apparecchio su una sorgente diversa da [IPD], quindi stabilire la connessione con "Sony | Music Center" (pagina 19).

**La connessione con "Sony | Music Center" viene scollegata automaticamente quando la modalità USB dell'apparecchio è impostata su [ANDROID].**

- Lo smartphone Android non supporta la riproduzione in modalità Android.
  - Impostare la modalità USB dell'apparecchio su [MSC/MTP], quindi stabilire la connessione con "Sony | Music Center" (pagina 19).

## Messaggi

Durante il funzionamento, i seguenti messaggi possono apparire o lampeggiare.

### INVALID

- L'operazione selezionata potrebbe non essere valida.
- [USB MODE] non può essere modificato durante la riproduzione di un iPod.

**OUTPUT ERROR:** potrebbe essersi verificato un problema interno.

- Verificare il collegamento. Se il messaggio di errore rimane visualizzato sul display, rivolgersi al più vicino rivenditore Sony.

**READ:** lettura informazioni in corso.

- Una volta terminata l'operazione, la riproduzione viene avviata automaticamente. Potrebbe essere necessario attendere un po' di tempo a seconda dell'organizzazione del file.

**TEMP CAUTION:** la protezione termica è attivata.

- Abbassare il volume.

**\_ (carattere di sottolineatura):** non è possibile visualizzare il carattere.

## Riproduzione di CD:

**CD ERROR:** non è possibile riprodurre il disco. Il disco viene espulso automaticamente.

- Pulire il disco o inserirlo correttamente, accertarsi che il disco non sia vuoto o difettoso.

**CD NO DISC:** non è presente alcun disco.

- Inserire un disco contenente file riproducibili (pagina 30).

**CD NO MUSIC:** non è presente alcun file riproducibile. Il disco viene espulso automaticamente.

- Inserire un disco contenente file riproducibili (pagina 30).

---

**CD PUSH EJT:** impossibile espellere il disco correttamente.

→ Premere ▲ (espulsione).

---

**LLLL o רררר:** è stato raggiunto l'inizio o la fine del disco.

---

## Riproduzione mediante un dispositivo USB:

---

**HUB NO SUPRT:** gli hub USB non sono supportati.

---

**IPD STOP:** la riproduzione di un iPod è finita.

→ Avviare la riproduzione dall'iPod/iPhone.

---

### NOT SUPPORT - ANDROID MODE

→ Un dispositivo USB che non supporta AOA (Android Open Accessory) 2.0 è collegato all'apparecchio mentre [USB MODE] è impostato su [ANDROID].

– Impostare [USB MODE] su [MSC/MTP] (pagina 22).

---

**USB ERROR:** non è possibile riprodurre il dispositivo USB.

→ Collegare nuovamente il dispositivo USB.

---

**USB NO DEV:** il dispositivo USB non è collegato o non è riconosciuto.

→ Accertarsi che il dispositivo USB o il cavo USB siano collegati saldamente.

---

**USB NO MUSIC:** non è presente alcun file riproducibile.

→ Collegare un dispositivo USB contenente file riproducibili (pagina 30).

---

**USB NO SUPRT:** il dispositivo USB non è supportato.

→ Per ulteriori informazioni sulla compatibilità del dispositivo USB in uso, visitare il sito di assistenza riportato sulla retrocopertina.

---

---

**USB OVERLOAD:** il dispositivo USB è sovraccaricato.

→ Scollegare il dispositivo USB, quindi premere SRC per selezionare un'altra sorgente.

→ Il dispositivo USB è difettoso oppure è stato collegato un dispositivo non supportato.

---

## Funzionamento RDS:

---

**NO AF:** nessuna frequenza alternativa.

→ Premere ◀◀/▶▶ (SEEK -/+ ) durante il lampeggiamento del nome del servizio programmi. L'apparecchio avvia la ricerca di un'altra frequenza con gli stessi dati PI (identificativo programma) (viene visualizzato [PI SEEK]).

---

**NO PI:** nessun identificativo programma. La stazione selezionata non dispone di dati PI (identificativo programma).

→ Selezionare un'altra stazione.

---

**NO TP:** nessun programma sul traffico.

→ L'apparecchio continua la ricerca di stazioni TP disponibili.

---

## Per la funzione BLUETOOTH:

---

**BTA NO DEV:** il dispositivo BLUETOOTH non è connesso o non viene riconosciuto.

→ Verificare che il dispositivo BLUETOOTH sia correttamente connesso, o che la connessione BLUETOOTH sia stata stabilita con il dispositivo BLUETOOTH.

---

**ERROR:** l'operazione selezionata non può essere eseguita.

→ Attendere qualche minuto, quindi riprovare.

---

**NO DEVICE:** il dispositivo BLUETOOTH che supporta HFP (Handsfree Profile) non è collegato o non è stato riconosciuto.

→ Verificare che il dispositivo BLUETOOTH sia correttamente connesso, o che la connessione HFP sia stata stabilita con il dispositivo BLUETOOTH.

---



---

**NO SUPPORT:** l'operazione selezionata non è consentita o non è supportata.

→ Accertarsi che il dispositivo BLUETOOTH supporti HFP (Handsfree Profile).

---

**UNKNOWN:** non è possibile visualizzare un nome o un numero di telefono.

---

**WITHHELD:** il numero di telefono è stato nascosto dal chiamante.

---

## Funzionamento di Sony | Music Center:

---

**APP -----:** non è stata stabilita la connessione con l'applicazione.

→ Stabilire nuovamente la connessione con "Sony | Music Center" (pagina 19).

---

**APP DISCNET:** l'applicazione è disconnessa.

→ Stabilire la connessione con "Sony | Music Center" (pagina 19).

---

**APP DISPLAY:** una schermata di impostazioni dello schermo dell'applicazione è aperta.

→ Uscire dalla schermata di impostazioni dello schermo dell'applicazione per attivare i pulsanti.

---

**APP LIST:** l'elenco dei contenuti del CD/USB/iPod è aperto.

→ Uscire dall'elenco dell'applicazione per attivare i pulsanti.

---

**APP MENU:** una schermata di impostazioni dell'applicazione è aperta.

→ Uscire dalla schermata di impostazioni dell'applicazione per attivare i pulsanti.

---

**APP NO DEV:** il dispositivo su cui è installata l'applicazione non è connesso o non viene riconosciuto.

→ Eseguire la connessione BLUETOOTH e stabilire nuovamente la connessione con "Sony | Music Center" (pagina 19).

---

**APP SOUND:** una schermata di impostazioni audio dell'applicazione è aperta.

→ Uscire dalla schermata di impostazioni audio dell'applicazione per attivare i pulsanti.

---

**OPEN APP:** l'applicazione "Sony | Music Center" non è in esecuzione.

→ Avviare l'applicazione.

---

## Funzionamento del telecomando da volante:

---

**ERROR:** si è verificato un errore durante la registrazione della funzione.

→ Riavviare la registrazione dalla funzione con cui si è verificato l'errore (pagina 22).

---

**TIMEOUT:** la registrazione della funzione non è stata effettuata entro l'intervallo previsto.

→ Tentare di completare la registrazione mentre [REGISTER] lampeggia (circa 6 secondi) (pagina 22).

---

## Aggiornamento del firmware:

---

**ERROR:** l'aggiornatore non è presente nel dispositivo USB.

→ Salvare l'aggiornatore nel dispositivo USB, quindi riprovare (pagina 27).

---

**NO DEVICE:** il dispositivo USB che contiene l'aggiornatore non è collegato o non è stato riconosciuto.

→ Accertarsi che il dispositivo USB sia collegato saldamente.

→ Scollegare il dispositivo USB, quindi collegare nuovamente il dispositivo.

---

## UPDATE ERROR - PRESS ENTER:

l'aggiornamento del firmware non è stato completato correttamente.

→ Premere ENTER per cancellare il messaggio, quindi riprovare.

Durante l'aggiornamento, non impostare la chiave di accensione sulla posizione OFF e non rimuovere il dispositivo USB (pagina 27).

Se le soluzioni riportate non risolvono il problema, rivolgersi al più vicino rivenditore Sony.

Se l'apparecchio viene portato in un centro di assistenza a causa di un problema relativo alla riproduzione di un CD, assicurarsi di portare il disco utilizzato al momento in cui si è verificato il problema.

## Collegamenti e installazione

### Attenzione

- Portare tutti i cavi di messa a terra a un punto di massa comune.
- Evitare che i cavi rimangano bloccati da una vite o incastrati nelle parti mobili (ad esempio nelle guide scorrevoli dei sedili).
- Prima di effettuare i collegamenti, spegnere il motore dell'automobile onde evitare di causare cortocircuiti.
- Collegare il cavo di alimentazione ⑥ all'apparecchio e ai diffusori prima di collegarlo al connettore di alimentazione ausiliaria.
- Per motivi di sicurezza, accertarsi di isolare qualsiasi cavo non collegato utilizzando del nastro adesivo.

### Precauzioni

- Scegliere con attenzione la posizione per l'installazione in modo che l'apparecchio non interferisca con le operazioni di guida del conducente.
- Evitare di installare l'apparecchio dove sia soggetto ad alte temperature, come alla luce solare diretta o al getto di aria calda dell'impianto di riscaldamento, o dove possa essere soggetto a polvere, sporco e vibrazioni eccessive.
- Usare solo il materiale di montaggio in dotazione per un'installazione stabile e sicura.

#### Nota sul cavo di alimentazione (giallo)

Se questo apparecchio viene collegato in combinazione con altri componenti stereo, la potenza nominale dei circuiti dell'automobile deve essere superiore a quella prodotta dalla somma dei fusibili di ciascun componente.

#### Regolazione dell'angolo di montaggio

Regolare l'angolo di montaggio in modo che sia inferiore a 45°.

## Elenco dei componenti per l'installazione

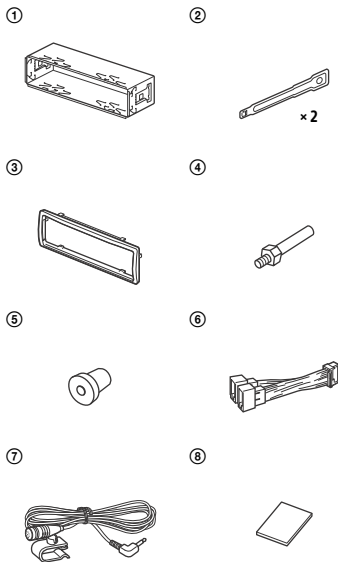

- Questo elenco dei componenti non comprende tutto il contenuto della confezione.
- La staffa ① e la cornice protettiva ③ vengono applicati all'apparecchio in fabbrica. Prima di installare l'apparecchio, utilizzare le chiavi di rilascio ② per rimuovere la staffa ① dall'apparecchio. Per ulteriori informazioni, consultare "Rimozione della staffa e della cornice protettiva" (pagina 46).
- Conservare le chiavi di rilascio ② per un uso futuro in quanto sono necessarie per rimuovere l'apparecchio dall'auto.

# Connessioni

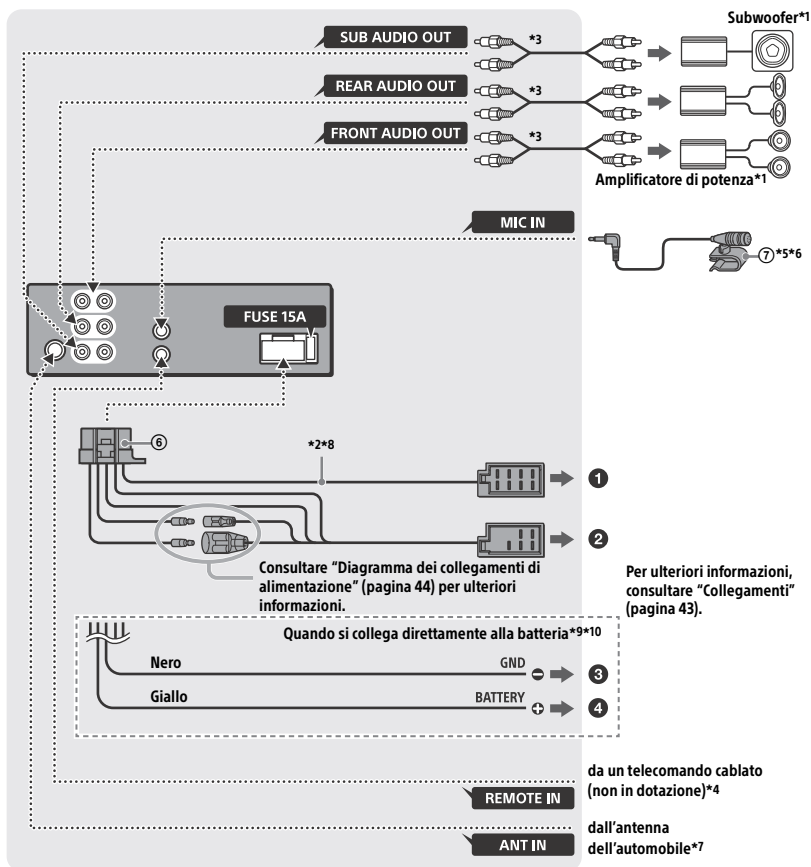

- \*1 Non in dotazione  
 \*2 Impedenza diffusori: 4 Ω – 8 Ω × 4  
 \*3 Cavo a piedini RCA (non in dotazione)  
 \*4 A seconda del tipo di auto, utilizzare un adattatore per il telecomando cablo (non in dotazione). Per ulteriori informazioni sull'uso del telecomando cablo, consultare "Uso del telecomando cablo" (pagina 45).  
 \*5 A prescindere che venga utilizzato o meno, disporre il cavo di ingresso del microfono in modo che non interferisca con le operazioni di guida. Fissare il cavo con una fascetta o simili se è installato in prossimità dei piedi del guidatore.  
 \*6 Per informazioni dettagliate sull'installazione del microfono, fare riferimento a "Installazione del microfono" (pagina 45).  
 \*7 A seconda del tipo di auto, utilizzare un adattatore (non in dotazione) se il connettore dell'antenna non può essere inserito.  
 \*8 Utilizzare diffusori con una potenza in ingresso di 50W RMS o superiore. Si raccomanda l'uso dei diffusori Full Range della serie Sony XB.  
 \*9 Quando l'ampereaggio del fusibile utilizzato sull'auto è 10 A, effettuare il collegamento elettrico direttamente con la batteria per evitare corti circuiti.  
 \*10 Prima di effettuare il collegamento, è necessario preparare i cavi nero e giallo del connettore di alimentazione.

## Collegamenti

Quando si collega l'apparecchio con il cavo di alimentazione in dotazione ⑥ si potrebbe danneggiare l'antenna elettrica, se questa non dispone di scatola a relè.

### ① Al connettore del diffusore dell'auto

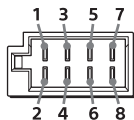

1	Diffusore posteriore (destra)	⊕	Viola
2		⊖	A strisce viola/nero
3	Diffusore anteriore (destra)	⊕	Grigio
4		⊖	A strisce grigio/nero
5	Diffusore anteriore (sinistra)	⊕	Bianco
6		⊖	A strisce bianco/nero
7	Diffusore posteriore (sinistra)	⊕	Verde
8		⊖	A strisce verde/nero

### ② Al connettore di alimentazione dell'auto

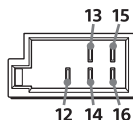

12	alimentazione continua	Giallo
13	antenna elettrica/controllo dell'amplificatore di potenza (REM OUT)	A strisce blu/bianco
14	alimentazione commutata dell'illuminazione	A strisce arancione/bianco
15	alimentazione commutata	Rosso
16	terra	Nero

### Quando si collega direttamente alla batteria

Quando l'ampereaggio del fusibile utilizzato sull'auto è 10 A, effettuare il collegamento elettrico direttamente con la batteria per evitare corti circuiti.

### ③ a un punto metallico dell'auto

### ④ al terminale positivo della batteria

#### Note

- Nonostante il collegamento al cavo di alimentazione dell'auto, l'apparecchio potrebbe non offrire prestazioni ottimali a causa di una potenza insufficiente. In questo caso, effettuare il collegamento elettrico direttamente con la batteria.
- I fusibili di tutti i cavi di alimentazione collegati al polo positivo della batteria devono essere collocati entro 450 mm dal polo stesso, e prima che i cavi passino attraverso parti metalliche.
- Accertarsi che i cavi della batteria dell'auto collegati al veicolo (terra a telaio)\* abbiano calibro minimo almeno pari a quello del cavo di alimentazione principale che collega la batteria all'unità principale.

- Durante l'uso a piena potenza, il sistema viene attraversato da una corrente di oltre 15 A. Di conseguenza, assicurarsi che i cavi da collegare ai terminali +12 V e GND del presente apparecchio siano almeno 14 Gauge (AWG14) o abbiano una sezione superiore a 2mm<sup>2</sup>.

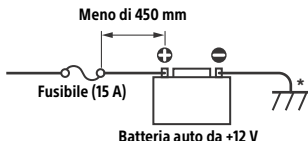

In caso di dubbi o problemi riguardanti i collegamenti, rivolgersi al rivenditore per ricevere assistenza.

## Collegamento semplice del subwoofer

È possibile utilizzare un subwoofer senza un amplificatore di potenza quando è collegato a un cavo del diffusore posteriore.

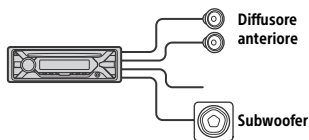

### Note

- È necessario preparare i cavi del diffusore posteriore.
- Usare un subwoofer di impedenza compresa tra 4 Ω e 8 Ω e con capacità di potenza adeguata, altrimenti il subwoofer potrebbe essere danneggiato.

## Collegamento per la conservazione della memoria

Quando il cavo di ingresso alimentazione giallo è collegato, viene sempre fornita alimentazione al circuito di memoria anche quando l'interruttore di accensione è spento.

## Collegamento dei diffusori

- Prima di collegare i diffusori spegnere l'apparecchio.
- Usare diffusori di impedenza compresa tra 4 Ω e 8 Ω e con capacità di potenza adeguata, altrimenti i diffusori potrebbero essere danneggiati.

## Diagramma dei collegamenti di alimentazione

Controllare il connettore di alimentazione ausiliaria dell'automobile e far corrispondere correttamente i collegamenti dei cavi a seconda dell'automobile.

Connettore di alimentazione ausiliaria

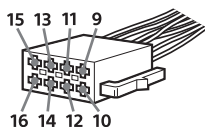

## Collegamento normale

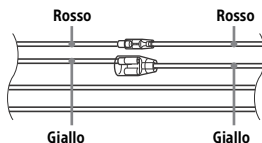

12	alimentazione continua	Giallo
15	alimentazione commutata	Rosso

## Se le posizioni dei cavi rosso e giallo sono invertite

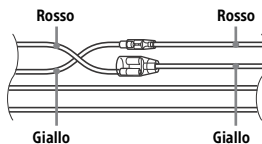

12	alimentazione commutata	Giallo
15	alimentazione continua	Rosso

## Se l'auto è sprovvista della posizione ACC (accessoria)

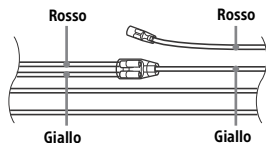

Dopo aver fatto corrispondere i collegamenti e aver commutato i cavi di alimentazione, collegare l'apparecchio all'alimentazione dell'automobile. Per eventuali domande o problemi riguardanti l'apparecchio non trattati nel presente manuale, rivolgersi all'autoconcessionario.

## Installazione del microfono

Per acquisire la voce durante le chiamate in vivavoce è necessario installare il microfono ⑦.

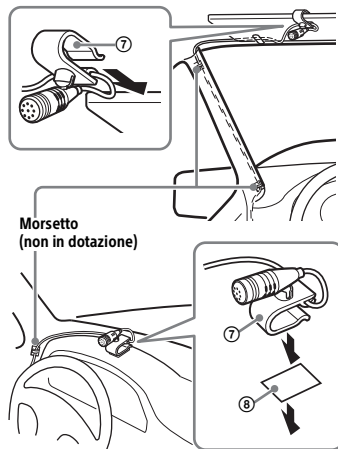

## Attenzione

- Può essere estremamente pericoloso se il cavo si avvolge attorno al piantone dello sterzo o alla leva del cambio. Accertarsi che il cavo e gli altri componenti non interferiscano con le operazioni di guida.
- Se l'automobile è dotata di airbag o altre attrezzature di ammortizzazione degli urti, richiedere assistenza al negozio in cui è stato acquistato questo apparecchio o al concessionario dell'automobile prima dell'installazione.

## Nota

Prima di applicare il nastro biadesivo ⑧, pulire la superficie del cruscotto con un panno asciutto.

## Uso del telecomando cablato

- 1 Per abilitare il telecomando cablato, impostare [STR CONTROL] in [SET STEERING] su [PRESET] (pagina 22).

# Installazione

## Rimozione della staffa e della cornice protettiva

Prima di installare l'apparecchio, rimuovere la cornice protettiva ③ e la staffa ① dall'apparecchio.

- 1 Afferrare entrambe le estremità della cornice protettiva ③, quindi estrarla.

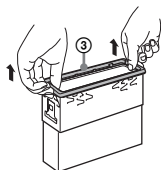

- 2 Inserire entrambe le chiavi di rilascio ② finché non scattano in posizione, quindi abbassare la staffa ①, infine sollevare l'apparecchio per estrarlo.

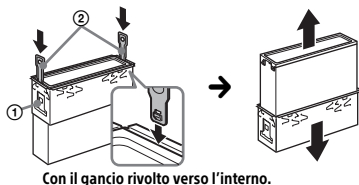

## Montaggio dell'apparecchio sul cruscotto

Prima di installare l'apparecchio, accertarsi di ripiegare i fermi presenti su entrambi i lati della staffa ① verso l'interno di 2 mm.

### ATTENZIONE

Non toccare la parte sinistra dell'apparecchio durante la rimozione dello stesso dal cruscotto. Il dissipatore di calore sul lato sinistro dell'apparecchio rimane rovente subito dopo l'utilizzo.

- 1 Inserire la staffa ① nel cruscotto, quindi piegare verso l'esterno i morsetti per un'installazione sicura.

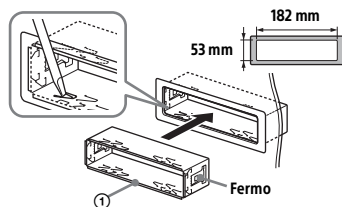

- 2 Montare l'apparecchio sulla staffa ①, quindi fissare la cornice protettiva ③.

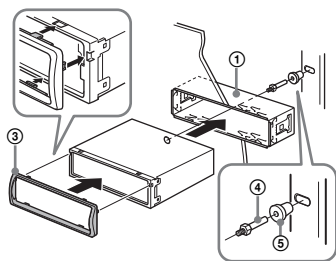

### Note

- Se i fermi sono dritti o ripiegati verso l'esterno, l'apparecchio non verrà installato in modo sicuro e potrebbe fuoriuscire.
- Assicurarsi che i 4 fermi sulla cornice protettiva ③ siano correttamente inseriti negli alloggiamenti dell'apparecchio.

## Rimozione e installazione del pannello anteriore

Per ulteriori informazioni, consultare "Rimozione del pannello anteriore" (pagina 7).

## Azzeramento dell'apparecchio

Per ulteriori informazioni, consultare "Azzeramento dell'apparecchio" (pagina 8).



## Sostituzione del fusibile

Per la sostituzione del fusibile, assicurarsi di utilizzare un fusibile dello stesso amperaggio di quello indicato sull'originale. Se il fusibile si brucia, controllare i collegamenti dell'alimentazione e sostituire il fusibile. Se dopo la sostituzione il fusibile si brucia di nuovo, è possibile che si tratti di un problema interno. In tal caso, rivolgersi al più vicino rivenditore Sony.

Fusibile (15 A)

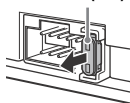

Por motivos de seguridad, asegúrese de instalar esta unidad en el salpicadero del automóvil, ya que la parte izquierda de la misma se calienta durante su uso.

Para obtener más información, consulte "Conexión/Instalación" (página 40).

Fabricado en Tailandia

Propiedades del diodo láser

- Duración de la emisión: continua
- Potencia de láser: menos de 53,3  $\mu$ W (Potencia de salida medida a una distancia de 200 mm de la superficie de la lente del objetivo, en el bloque de recogida óptica, con una apertura de 7 mm.)

La placa de características que indica el voltaje de funcionamiento, etc., está situada en la parte inferior del chasis.



Por la presente, Sony Corporation declara que este equipo es conforme con la Directiva 2014/53/UE.

El texto completo de la declaración UE de conformidad está disponible en la dirección Internet siguiente:

<http://www.compliance.sony.de/>

Este equipo está diseñado para utilizarse con la versión o versiones autorizadas de software que se indican en la declaración UE de conformidad.

El software cargado en este equipo ha sido verificado para cumplir con los requisitos esenciales de la Directiva 2014/53/EU.

Versión de software: 1\_

Se puede comprobar la versión de software en el elemento de configuración del firmware del menú de configuración general.

## **Aviso para los clientes: la información siguiente resulta de aplicación solo a los equipos comercializados en países afectados por las directivas de la UE**

Este producto ha sido fabricado por, o en nombre de Sony Corporation.  
Importador UE: Sony Europe Limited.  
Las consultas relacionadas con el Importador a la UE o con la conformidad del producto en Europa deben dirigirse al representante autorizado por el fabricante, Sony Belgium, bijkantoor van Sony Europe Limited, Da Vincilaan 7-D1, 1935 Zaventem, Bélgica.



### **Tratamiento de las baterías y equipos eléctricos y electrónicos al final de su vida útil (aplicable en la Unión Europea y en países europeos con sistemas de tratamiento selectivo de residuos)**

Este símbolo en el producto, en la batería o en el embalaje indica que el producto y la batería no pueden ser tratados como un residuo doméstico normal.

En algunas baterías este símbolo puede utilizarse en combinación con un símbolo químico. El símbolo químico del mercurio (Hg) o del plomo (Pb) se añadirá si la batería contiene más del 0,0005% de mercurio o del 0,004% de plomo.

Al asegurarse de que estos productos y baterías se desechan correctamente, usted ayuda a prevenir las consecuencias potencialmente negativas para el medio ambiente y la salud humana que podrían derivarse de la incorrecta manipulación. El reciclaje de materiales ayuda a conservar los recursos naturales.

En el caso de productos que por razones de seguridad, rendimiento o mantenimiento de datos sea necesaria una conexión permanente con la batería incorporada, esta batería solo deberá ser reemplazada por personal técnico cualificado para ello. Para asegurarse de que la batería será tratada correctamente, entregue estos productos al final de su vida útil en un punto de recogida para el reciclado de aparatos eléctricos y electrónicos.

Para las demás baterías, consulte la sección donde se indica cómo extraer la batería del producto de forma segura. Deposite la batería en el correspondiente punto de recogida para el reciclado de baterías. Para recibir información detallada sobre el reciclaje de este producto o de la batería, póngase en contacto con el ayuntamiento, el punto de recogida más cercano o el establecimiento donde ha adquirido el producto o la batería.

### **PRECAUCIÓN**

El intervalo de frecuencias siguiente de 65 – 74 MHz no está destinado a la retransmisión de sonido según el cuadro de atribución de frecuencias común europeo y no puede utilizarse en Europa.

#### **Advertencia: si el encendido del automóvil no dispone de una posición ACC**

Asegúrese de seleccionar la función AUTO OFF (página 22). La unidad se apagará automáticamente y completamente en el tiempo definido después de apagar la unidad, para evitar consumir batería. Si no ha seleccionado la función AUTO OFF, mantenga pulsado OFF hasta que la pantalla desaparezca cada vez que apague el contacto.

#### **Nota legal acerca de los servicios prestados por otros proveedores**

Los servicios prestados por otros proveedores están sujetos a cambios, anulaciones o interrupciones sin previo aviso. Sony no asume responsabilidad alguna en estas situaciones.

## **Aviso importante**

### **Precaución**

SONY NO SERÁ RESPONSABLE EN NINGÚN CASO DE NINGÚN DAÑO ACCIDENTAL, INDIRECTO, DERIVADO O DE CUALQUIER OTRO TIPO INCLUIDOS, DE FORMA NO EXHAUSTIVA, PÉRDIDAS DE BENEFICIOS, PÉRDIDAS DE INGRESOS, PÉRDIDAS DE DATOS, IMPOSIBILIDAD DE USAR EL PRODUCTO O CUALQUIER EQUIPO ASOCIADO, TIEMPOS DE INACTIVIDAD Y TIEMPO DE LOS COMPRADORES RELACIONADO O DERIVADO DEL USO DE ESTE PRODUCTO, SU HARDWARE Y/O SU SOFTWARE.

Estimado cliente, este producto incluye un transmisor de radio.

Según la normativa n.º 10 de UNECE, un fabricante de un vehículo puede imponer condiciones específicas para la instalación de transmisores de radio en vehículos. Revise el manual de funcionamiento o póngase en contacto con el concesionario de su vehículo antes de instalar este producto en el mismo.

### **Llamadas de emergencia**

Este sistema de manos libres para vehículos con BLUETOOTH y el dispositivo electrónico conectado al sistema funcionan mediante señales de radio, y redes móviles y terrestres, así como con funciones programadas por el usuario, lo que no permite garantizar la conexión en todas las condiciones.

Así pues, no debe fiarse exclusivamente de dispositivos electrónicos para establecer comunicaciones básicas (como en el caso de emergencias médicas).

## **Sobre la comunicación mediante BLUETOOTH**

- Las microondas que se emiten desde un dispositivo BLUETOOTH pueden afectar al funcionamiento de los dispositivos médicos electrónicos. Apague esta unidad y los demás dispositivos BLUETOOTH en las siguientes ubicaciones para evitar posibles accidentes.
  - lugares donde haya gases inflamables presentes, hospitales, trenes, aviones o gasolineras
  - cerca de puertas automáticas o alarmas de incendios
- Esta unidad admite funciones de seguridad compatibles con el estándar BLUETOOTH para facilitar una conexión segura cuando se emplea la tecnología inalámbrica BLUETOOTH, pero la seguridad puede no ser suficiente en función del entorno. Tenga cuidado al establecer una comunicación mediante la tecnología inalámbrica BLUETOOTH.
- No asumimos ninguna responsabilidad por posibles filtraciones de información durante las comunicaciones mediante BLUETOOTH.

Si desea realizar alguna consulta o solucionar algún problema relativo a la unidad que no se trate en este Manual de instrucciones, póngase en contacto con el distribuidor Sony más cercano.

---

## Tabla de contenidos

Guía de elementos y controles	6
-------------------------------	---

---

### Procedimientos iniciales

Extracción del panel frontal	7
Reinicio de la unidad	8
Ajuste del reloj	8
Comprobación de la tensión de la batería	8
Preparación de un dispositivo BLUETOOTH	8
Conexión de un dispositivo USB	11
Conexión de otros dispositivos de audio portátiles	11

---

### Escuchar la radio

Escuchar la radio	12
Utilización del sistema de datos de radio (RDS)	13

---

### Reproducción

Reproducción de un disco	14
Reproducción de un dispositivo USB	14
Reproducción de un dispositivo BLUETOOTH	15
Búsqueda y reproducción de pistas	16

---

### Llamadas manos libres (solo mediante BLUETOOTH)

Recibir una llamada	17
Realizar una llamada	17
Operaciones disponibles durante una llamada	18

---

### Funciones útiles

Sony   Music Center con iPhone o smartphone Android	19
Utilización del reconocimiento de voz (solo disponible en un smartphone con sistema Android)	20
Utilización de Siri Eyes Free	20

---

### Ajustes

Cancelación del modo DEMO	21
Funcionamiento de los ajustes básicos	21
Ajustes generales (GENERAL)	22
Ajustes de sonido (SOUND)	23
Ajustes de pantalla (DISPLAY)	25
Ajustes de BLUETOOTH (BLUETOOTH)	26
Configuración de Sony   Music Center (SONY APP)	26

---

### Información adicional

Actualización del firmware	27
Precauciones	27
Mantenimiento	28
Especificaciones	29
Solución de problemas	32
Mensajes	37

---

### Conexión/Instalación

Precauciones	40
Lista de piezas para la instalación	40
Conexión	41
Instalación	44

# Guía de elementos y controles

## Unidad principal

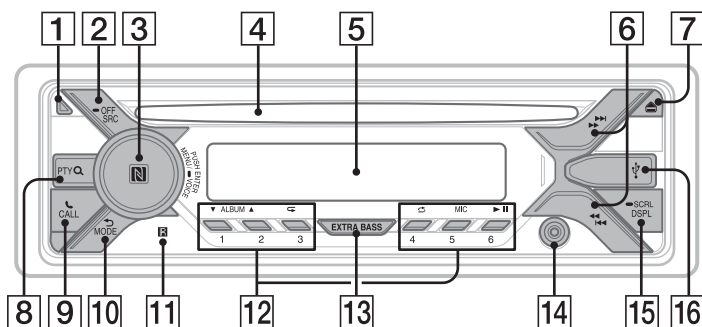

### Panel frontal desmontado (panel interior)



#### 1 Botón de desbloqueo del panel frontal

#### 2 SRC (fuente)

Encienda la unidad.  
Cambie de fuente.

#### OFF

Mantenga el botón pulsado durante 1 segundo para desactivar la fuente y mostrar el reloj.

Mantenga el botón pulsado durante más de 2 segundos para apagar la unidad y la pantalla.

#### 3 Dial de control

Gire el dial para ajustar el volumen.

#### PUSH ENTER

Acceda a la opción seleccionada.  
Pulse SRC, gírelo y púlselo para cambiar de fuente (en un máximo de 2 segundos).

#### MENU

Abra el menú de configuración.

#### VOICE (página 18, 20)

Manténgalo presionado durante más de 2 segundos para activar la marcación por voz, el reconocimiento de voz (solo en smartphones Android™) o la función Siri (solo en iPhone).

#### Marca N

Toque el dial de control con el smartphone Android para establecer la conexión BLUETOOTH.

#### 4 Ranura para disco

#### 5 Visor

#### 6 <<</>>> (SEEK +/-)

Sintonice emisoras de radio de forma automática. Manténgalo pulsado para sintonizarlas de forma manual.

#### <<</>>> (anterior/siguiente)

#### <<</>>> (retroceso/avance rápido)

#### 7 ▲ (expulsar disco)

#### 8 PTY (tipo de programa)

Seleccione PTY en RDS.

#### Q (buscar) (página 16)

Acceda al modo de búsqueda durante la reproducción.

(No disponible si hay conectado un dispositivo USB en modo Android o un iPod.)

## 9 CALL

Acceda al menú de llamada. Reciba o finalice una llamada.  
Mantenga el botón pulsado durante más de 2 segundos para cambiar la señal BLUETOOTH.

## 10 (atrás)

Vuelva a la pantalla anterior.

**MODE (página 12, 18)**

## 11 Receptor del mando a distancia

## 12 Botones numéricos (de 1 a 6)

Reciba emisoras de radio almacenadas. Manténgalo pulsado para almacenar emisoras.

### ALBUM ▼/▲

Salte un álbum de un dispositivo de audio. Manténgalo pulsado para saltar álbumes de forma continua.

(No disponible si hay conectado un dispositivo USB en modo Android o un iPod.)

### ↻ (repetición)

(No disponible si hay conectado un dispositivo USB en modo Android.)

### 🎵 (reproducción aleatoria)

(No disponible si hay conectado un dispositivo USB en modo Android.)

### MIC (página 18)

### ▶|| (reproducción/pausa)

## 13 EXTRA BASS

Refuerza el sonido de graves de forma sincronizada con el nivel de volumen. Pulse este botón para cambiar el ajuste de EXTRA BASS: [1], [2], [OFF].

## 14 Toma de entrada AUX

## 15 DSPL (pantalla)

Modifique las opciones mostradas.

### ➡ SCRL (desplazamiento)

Mantenga pulsado este botón para desplazarse por una opción mostrada.

## 16 Puerto USB

## 17 RESET (panel interior) (página 8)

## Procedimientos iniciales

### Extracción del panel frontal

Puede desmontar el panel frontal de esta unidad para evitar robos.

- 1 Mantenga pulsado OFF ① hasta que se apague la unidad y pulse el botón de desbloqueo del panel frontal ② y, a continuación, tire del panel hacia su posición para extraerlo.

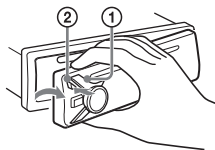

### Alarma de precaución

Si sitúa el contacto en la posición OFF sin extraer el panel frontal, sonará la alarma de precaución durante unos segundos. La alarma solo suena si se utiliza el amplificador integrado.

### Números de serie

Compruebe que los números de serie de la parte inferior de la unidad y la parte posterior del panel frontal coincidan exactamente. De lo contrario, no podrá realizar emparejamientos BLUETOOTH ni conectar o desconectar mediante NFC.

### Montaje del panel frontal

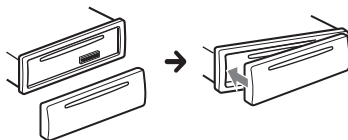

---

## Reinicio de la unidad

Debe reiniciar la unidad antes de utilizarla por primera vez, después de sustituir la batería del vehículo o de cambiar las conexiones.

Pulse RESET en el panel interior con un bolígrafo, etc., después de desmontar el panel frontal.



### Nota

Si pulsa el botón de reinicio, se borrará el ajuste del reloj y algunos contenidos almacenados.

## Ajuste de la región

Después de reiniciar la unidad, aparece la pantalla de ajuste de la región.

**1** Pulse ENTER mientras aparece [SET AREA].

Aparece la región seleccionada actualmente.

**2** Gire el dial de control para seleccionar [EUROPE] o [RUSSIA] y púlselo.

**3** Gire el dial de control para seleccionar [YES] o [NO] y púlselo. Si se modifica la región, la unidad se reinicia y aparece el reloj.

Este ajuste puede configurarse en el menú de configuración general (página 22).

---

## Ajuste del reloj

**1** Pulse MENU, gire el dial de control para seleccionar [GENERAL] y, a continuación, púlselo.

**2** Gire el dial de control para seleccionar [SET CLOCK-ADJ] y púlselo.

La indicación de la hora parpadea.

**3** Gire el dial de control para ajustar la hora y el minuto.

Para modificar la indicación digital, pulse ◀◀/▶▶ (SEEK -/+).

**4** Después de ajustar los minutos, pulse MENU.

El ajuste ha finalizado y se inicia el reloj.

### Para mostrar el reloj

Pulse DSPL.

---

## Comprobación de la tensión de la batería

Tiene la posibilidad de comprobar la tensión actual de la batería. (No disponible si la fuente está desactivada y aparece el reloj.)

**1** Pulse DSPL varias veces hasta que aparezca la pantalla de la tensión de la batería.

---

## Preparación de un dispositivo BLUETOOTH

Puede escuchar música o realizar llamadas manos libres, en función del dispositivo BLUETOOTH compatible, como un smartphone, un teléfono móvil o un dispositivo de audio (de ahora en adelante, "dispositivo BLUETOOTH", si no se indica otra denominación). Para obtener más información sobre cómo establecer la conexión, consulte el manual de instrucciones suministrado con el dispositivo.

Antes de conectar el dispositivo, baje el volumen de la unidad; de lo contrario, puede emitir un sonido muy fuerte.



## Conexión con un smartphone mediante la conexión con un solo toque (NFC)

Al tocar el dial de control en la unidad con un smartphone compatible con NFC\*, la unidad se emparejará y conectará con el smartphone de forma automática.

\* NFC (comunicación de campo cercano) es una tecnología que permite la comunicación inalámbrica de corto alcance entre diferentes dispositivos, como teléfonos móviles y etiquetas IC. Gracias a la función NFC, es posible enviar datos de forma sencilla con solo tocar el símbolo determinado o la ubicación designada en los dispositivos compatibles con NFC.

En los smartphones que tengan instalado el sistema operativo Android 4.0 o inferior, debe descargarse la aplicación "NFC Easy Connect" disponible en Google Play™. Es posible que la aplicación no esté disponible en algunos países o regiones.

### 1 Active la función NFC en el smartphone.

Para obtener más información, consulte el manual de instrucciones suministrado con el smartphone.

### 2 Junte la parte con la marca N de la unidad con la parte de la marca N del smartphone.

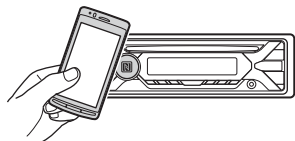

Asegúrese de que  se encienda en la pantalla de la unidad.

### Para desconectar mediante NFC

Junte de nuevo la parte con la marca N de la unidad con la parte de la marca N del smartphone.

### Notas

- Al establecer la conexión, exteme las precauciones con el smartphone para evitar arañazos.
- No será posible llevar a cabo la conexión con un solo toque si la unidad ya se encuentra conectada a dos dispositivos compatibles con NFC. Si este es el caso, desconecte el dispositivo y establezca la conexión con el smartphone nuevamente.

## Emparejar y conectar con un dispositivo BLUETOOTH

Al conectar un dispositivo BLUETOOTH por primera vez, debe realizar un registro compartido (llamado "emparejamiento"). El emparejamiento permite que esta unidad y otros dispositivos se reconozcan mutuamente. Esta unidad puede conectar dos dispositivos BLUETOOTH (dos teléfonos móviles, o un móvil y un dispositivo de audio).



### 1 Coloque el dispositivo BLUETOOTH a 1 m de esta unidad.

### 2 Pulse MENU, gire el dial de control para seleccionar [BLUETOOTH] y, a continuación, púlselo.

### 3 Gire el dial de control para seleccionar [SET PAIRING] y púlselo.

### 4 Gire el dial de control para seleccionar [SET DEVICE 1]\* o [SET DEVICE 2]\* y púlselo.

 parpadea mientras la unidad está en modo de espera de emparejamiento.

\* El nombre [SET DEVICE 1] o [SET DEVICE 2] cambiará al del dispositivo emparejado una vez que el emparejamiento se haya completado.

### 5 Realice el emparejamiento en el dispositivo BLUETOOTH para que detecte esta unidad.

- 6** Seleccione [MEX-GS820BT] (nombre de su modelo) que aparece en la pantalla del dispositivo BLUETOOTH. Si el nombre de su modelo no aparece, vuelva al paso 2.



- 7** Si el dispositivo BLUETOOTH requiere una clave de acceso\*, introduzca [0000].

\* La clave de acceso puede denominarse también "código de acceso", "código PIN", "número PIN", "contraseña", etc., en función del dispositivo.

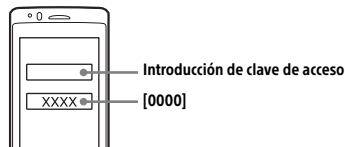

Cuando se realiza el emparejamiento, permanece encendido.

- 8** Seleccione esta unidad en el dispositivo BLUETOOTH para establecer la conexión BLUETOOTH.

o se encenderá cuando se establezca la conexión.

#### Nota

Al conectarse a un dispositivo BLUETOOTH, ningún otro dispositivo podrá detectar la unidad. Para habilitar la detección, acceda al modo de emparejamiento y busque esta unidad desde otro dispositivo.

#### Para iniciar la reproducción

Para obtener más información, consulte "Reproducción de un dispositivo BLUETOOTH" (página 15).

#### Para desconectar el dispositivo emparejado

Siga los pasos de 2 a 4 para desconectarlo una vez que esta unidad y el dispositivo BLUETOOTH estén emparejados.

## Conexión con un dispositivo BLUETOOTH emparejado

Para utilizar un dispositivo emparejado, debe establecerse una conexión con esta unidad. Algunos dispositivos emparejados se conectan automáticamente.



- 1** Pulse MENU, gire el dial de control para seleccionar [BLUETOOTH] y, a continuación, púselo.
- 2** Gire el dial de control para seleccionar [SET BT SIGNAL] y púselo. Asegúrese de que se enciende.
- 3** Active la función BLUETOOTH en el dispositivo BLUETOOTH.
- 4** Accione el dispositivo BLUETOOTH para conectar con esta unidad. o se enciende.

Iconos que aparecen en la pantalla:

	Se ilumina cuando se pueden realizar llamadas con manos libres al habilitar el HFP (Perfil de manos libres).
	Se ilumina cuando se permite la reproducción en el dispositivo de audio al habilitar el A2DP (Perfil de distribución de audio avanzado).

#### Para conectar el último dispositivo conectado desde la unidad

Active la función BLUETOOTH en el dispositivo BLUETOOTH.

Para conectarse con el dispositivo de audio, pulse SRC para seleccionar [BT AUDIO] y pulse (reproducción/pausa).

Para conectarse con el teléfono móvil, presione CALL.

#### Nota

Al transmitir el sonido por BLUETOOTH, no se podrá conectar desde la unidad al teléfono móvil. En su lugar, conéctese desde el teléfono móvil a esta unidad.

### Consejo

Mientras la señal BLUETOOTH está encendida: cuando encienda el contacto, la unidad se volverá a conectar automáticamente al último teléfono móvil conectado.

### Para instalar el micrófono

Para obtener más información, consulte "Instalación del micrófono" (página 44).

## Conexión con un iPhone/iPod (emparejamiento automático mediante BLUETOOTH)

Cuando un iPhone/iPod con iOS5 o superior está conectado al puerto USB, la unidad se emparejará y conectará con el iPhone/iPod de forma automática.

Para habilitar el emparejamiento automático mediante BLUETOOTH asegúrese de que [SET AUTOPAIR] en [BLUETOOTH] esté configurado en [ON] (página 26).

- 1 Active la función BLUETOOTH en el iPhone/iPod.
- 2 Conecte un iPhone/iPod al puerto USB.

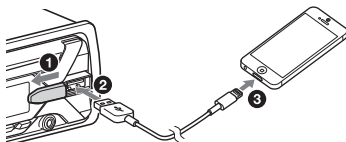

Asegúrese de que  se encienda en la pantalla de la unidad.

### Notas

- El emparejamiento automático mediante BLUETOOTH no será posible si la unidad ya se encuentra conectada a dos dispositivos BLUETOOTH. En este caso, desconecte el otro dispositivo y después conecte el iPhone/iPod de nuevo.
- Si no se establece el emparejamiento automático BLUETOOTH, consulte "Preparación de un dispositivo BLUETOOTH" (página 8).

## Conexión de un dispositivo USB

- 1 Baje el volumen de la unidad.
- 2 Conecte el dispositivo USB a la unidad.

Para conectar un iPod/iPhone, use el cable de conexión USB para iPod (no suministrado).

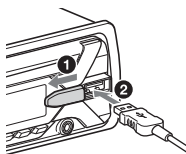

## Conexión de otros dispositivos de audio portátiles

- 1 Apague el dispositivo de audio portátil.
- 2 Baje el volumen de la unidad.
- 3 Conecte el dispositivo de audio portátil al conector para entrada AUX (minitoma estéreo) de la unidad con un cable de conexión (no suministrado)\*.

\* Asegúrese de usar un conector de tipo recto.

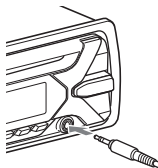

- 4 Pulse SRC para seleccionar [AUX].

## Cómo ajustar el nivel de volumen del dispositivo conectado al de otras fuentes

Inicie la reproducción en el dispositivo de audio portátil con un nivel de volumen moderado y ajuste el volumen de la unidad al nivel que suele emplear.

Pulse MENU y seleccione [SOUND] → [SET AUX VOL] (página 25).

## Escuchar la radio

### Escuchar la radio

Para escuchar la radio, pulse SRC y, a continuación, toque [TUNER].

### Almacenamiento automático (BTM)

- 1 Pulse MODE para cambiar de banda (FM1, FM2, FM3, MW o LW).
- 2 Pulse MENU, gire el dial de control para seleccionar [GENERAL] y, a continuación, púselo.
- 3 Gire el dial de control para seleccionar [SET BTM] y púselo.  
La unidad almacena las emisoras en el orden de frecuencia en los botones numéricos.

### Sintonización

- 1 Pulse MODE para cambiar de banda (FM1, FM2, FM3, MW o LW).
- 2 Efectúe la sintonización.  
Para sintonizar manualmente  
Mantenga pulsadas ◀◀/▶▶ (SEEK -/+)  
para buscar la frecuencia aproximada y, a continuación, pulse ◀◀/▶▶ (SEEK -/+)  
varias veces para sintonizar la frecuencia deseada.  
Para sintonizar automáticamente  
Pulse ◀◀/▶▶ (SEEK -/+).  
La búsqueda se detiene cuando la unidad recibe una emisora.

### Almacenamiento manual

- 1 Mientras recibe la emisora que desea almacenar, mantenga pulsado un botón numérico (1 a 6) hasta que aparezca [MEM].

## Recepción de emisoras almacenadas

- 1 Seleccione la banda y, a continuación, toque el número de presintonía deseado (1 a 6).

## Utilización del sistema de datos de radio (RDS)

### Ajuste de frecuencias alternativas (AF) y anuncios de tráfico (TA)

AF resintoniza continuamente la emisora para recibir la señal más intensa de la red y TA proporciona información actualizada sobre el tráfico o programas de tráfico (TP) si la recibe.

- 1 Pulse **MENU**, gire el dial de control para seleccionar **[GENERAL]** y, a continuación, púlselo.
- 2 Gire el dial de control para seleccionar **[SET AF/TA]** y púlselo.
- 3 Gire el dial de control para seleccionar **[SET AF-ON]**, **[SET TA-ON]**, **[SET AF/TA-ON]** o **[SET AF/TA-OFF]** y, a continuación, púlselo.

### Para almacenar emisoras de RDS con ajuste de AF y TA

Es posible presintonizar emisoras RDS junto con un ajuste AF/TA. Ajuste AF/TA y, a continuación, almacene la emisora con **BTM** o de forma manual. Si las presintoniza manualmente, también puede presintonizar emisoras que no sean RDS.

### Para recibir anuncios de emergencia

Con las funciones AF o TA activadas, los anuncios de emergencia interrumpirán automáticamente la fuente seleccionada en ese momento.

### Para ajustar el nivel de volumen durante un anuncio de tráfico

El nivel se almacenará en la memoria para futuros anuncios de tráfico, independientemente del nivel de volumen regular.

### Para continuar recibiendo un programa regional (REGIONAL)

Si las funciones AF y REGIONAL están activadas, no se cambiará a otra emisora regional con una frecuencia más intensa. Si abandona la zona de recepción de dicho programa regional, ajuste **[SET REGIONAL]** de **[GENERAL]** en **[SET REG-OFF]** durante la recepción de FM (página 23). Esta función no está disponible en el Reino Unido ni en algunas otras zonas.

### Función Local Link (solo Reino Unido)

Esta función permite seleccionar otras emisoras locales de la zona, aunque no estén almacenadas en sus botones numéricos.

Durante la recepción FM, pulse un botón numérico (1 a 6) en el que haya una emisora local almacenada. Antes de que transcurran 5 segundos, vuelva a pulsar un botón numérico de una emisora local. Repita este procedimiento hasta que reciba la emisora local.

### Selección de tipos de programa (PTY)

- 1 Durante la recepción de FM, pulse **PTY**.
- 2 Gire el dial de control hasta que aparezca el tipo de programa que desee y, a continuación, púlselo. La unidad busca emisoras que ofrezcan el tipo de programa seleccionado.

## Tipos de programas

**NEWS** (noticias), **AFFAIRS** (temas de actualidad), **INFO** (información), **SPORT** (deportes), **EDUCATE** (educación), **DRAMA** (drama), **CULTURE** (cultura), **SCIENCE** (ciencia), **VARIED** (variados), **POP M** (música pop), **ROCK M** (música rock), **EASY M** (grandes éxitos), **LIGHT M** (música clásica ligera), **CLASSICS** (música clásica), **OTHER M** (otra música), **WEATHER** (tiempo), **FINANCE** (finanzas), **CHILDREN** (programa infantil), **SOCIAL A** (temas de sociedad), **RELIGION** (religión), **PHONE IN** (entrada de teléfono), **TRAVEL** (viajes), **LEISURE** (ocio), **JAZZ** (música jazz), **COUNTRY** (música country), **NATION M** (música nacional), **OLDIES** (música de décadas anteriores), **FOLK M** (música folk), **DOCUMENT** (documentales)

## Ajuste de la hora del reloj (CT)

Los datos CT de la transmisión RDS ajustan la hora del reloj.

- 1 Ajuste [SET CT] de [GENERAL] en [SET CT-ON] (página 22).

## Reproducción

### Reproducción de un disco

- 1 Inserte el disco (etiqueta hacia arriba).

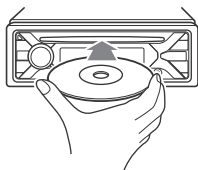

La reproducción se inicia automáticamente.

### Reproducción de un dispositivo USB

En este Manual de instrucciones, "iPod" se utiliza como referencia general para las funciones de iPod en el iPod y el iPhone, a menos que se indique lo contrario en el texto o las ilustraciones.

Para obtener más información sobre la compatibilidad de su iPod, consulte "Acerca del iPod" (página 28) o visite el sitio web de asistencia de la contraportada.

Se pueden utilizar dispositivos USB\* de tipo AOA (Android Open Accessory) 2.0, MSC (Mass Storage Class) y MTP (Media Transfer Protocol) que cumplan con la norma USB. En función del dispositivo USB, es posible seleccionar el modo Android o MSC/MTP en la unidad.

En función del reproductor multimedia digital o el smartphone Android, es necesario ajustar el modo de conexión USB en MTP.

\* Por ejemplo, una unidad de memoria USB, un reproductor multimedia digital o un smartphone Android.

## Notas

- Para obtener más información sobre la compatibilidad del dispositivo USB, visite el sitio web de asistencia de la contraportada.
- Los smartphones con Android OS 4.1 o una versión superior instalada son compatibles con Android Open Accessory 2.0 (AOA 2.0). Sin embargo, es posible que algunos smartphones no sean totalmente compatibles con AOA 2.0, aunque tengan instalado Android OS 4.1 o una versión superior.

Para obtener más información sobre la compatibilidad del smartphone Android, visite el sitio web de asistencia de la contraportada.

- No es posible reproducir los siguientes tipos de archivo.  
MP3/WMA/AAC/FLAC:
  - archivos protegidos por derechos de propiedad intelectual
  - archivos DRM (gestión de derechos digitales)archivos de audio multicanal  
MP3/WMA/AAC:
  - archivos de compresión sin pérdidaWAV:
  - archivos de audio multicanal

Antes de establecer una conexión, seleccione el modo USB (modo Android o modo MSC/MTP) en función del dispositivo USB (página 22).

### 1 Conecte el dispositivo USB al puerto USB (página 11).

Se inicia la reproducción.

Si ya hay un dispositivo conectado, pulse SRC para seleccionar [USB] (aparece [IPD] en la pantalla cuando se reconoce el iPod).

### 2 Ajuste el volumen en esta unidad.

#### Para detener la reproducción

Mantenga pulsado OFF durante 1 segundo.

#### Para expulsar el dispositivo

Detenga la reproducción y, a continuación, desconecte el dispositivo.

#### Advertencia para iPhone

Al conectar un iPhone a través de USB, el volumen de las llamadas del teléfono se controla a través del propio iPhone, no con la unidad. No aumente el volumen de la unidad durante las llamadas telefónicas para evitar sonidos altos e inesperados después de una llamada.

## Reproducción de un dispositivo BLUETOOTH

Puede reproducir contenidos en un dispositivo conectado que sea compatible con BLUETOOTH A2DP (Perfil de distribución de audio avanzado).



### 1 Establezca la conexión BLUETOOTH con el dispositivo de audio (página 8).

Para seleccionar el dispositivo de audio, presione MENU y seleccione [BLUETOOTH] → [SET AUDIODEV] (página 26).

### 2 Pulse SRC para seleccionar [BT AUDIO].

### 3 Inicie la reproducción desde el dispositivo de audio.

### 4 Ajuste el volumen en esta unidad.

#### Notas

- Según el dispositivo de audio, es posible que información como el título, el número o tiempo de la pista y el estado de la reproducción no se visualicen en la unidad.
- Incluso si cambia la fuente de la unidad, la reproducción del dispositivo de audio no se detendrá.
- [BT AUDIO] no aparecerá en la pantalla mientras se reproduce la aplicación "Sony | Music Center" a través de la función BLUETOOTH.

#### Para ajustar el nivel de volumen del dispositivo BLUETOOTH al de otras fuentes



Inicie la reproducción en el dispositivo de audio BLUETOOTH con un nivel de volumen moderado y ajuste el volumen de la unidad al nivel que suele emplear.

Pulse MENU y seleccione [SOUND] → [SET BTA VOL] (página 25).

# Búsqueda y reproducción de pistas

## Reproducción aleatoria y repetición

No disponible si hay conectado un dispositivo USB en modo Android.

- 1 Durante la reproducción, pulse varias veces  (repetición) o  (aleatorio) para seleccionar el modo de reproducción que desee.

Puede que tarde en iniciarse la reproducción en el modo de reproducción seleccionado.

Los modos de reproducción disponibles varían en función de la fuente de sonido seleccionada.

## Búsqueda de pista por nombre (Quick-BrowZer™)

No disponible si hay conectado un dispositivo USB en modo Android o un iPod.

- 1 Durante la reproducción de los dispositivos de CD, USB o BT AUDIO\*1, pulse  (buscar)\*2 para que aparezca la lista de categorías de búsqueda.

Cuando aparezca la lista de pistas, pulse  (atrás) varias veces para ver la lista de búsqueda que desee.

\*1 Solamente disponible para dispositivos de audio compatibles con AVRCP (perfil del control remoto para audio y vídeo) 1.4 o superior.



\*2 Durante la reproducción USB, pulse  (buscar) durante más de 2 segundos para volver directamente al principio de la lista de categorías.

- 2 Gire el dial de control para seleccionar la categoría que desee y púlselo para confirmar.
- 3 Repita el paso 2 para seleccionar la pista que desee.  
Se inicia la reproducción.

Para salir del modo Quick-BrowZer  
Pulse  (buscar).

## Búsqueda omitiendo elementos (modo salto)

No disponible si hay conectado un dispositivo USB en modo Android o un iPod.

- 1 Pulse  (buscar).
- 2 Pulse  (SEEK +).
- 3 Gire el dial de control para seleccionar la opción.  
Saltará la lista en pasos del 10% respecto al número total de elementos.
- 4 Pulse ENTER para volver al modo Quick-BrowZer.  
Aparece el elemento seleccionado.
- 5 Gire el dial de control para seleccionar el elemento que desee y púlselo.  
Se inicia la reproducción.



## Llamadas manos libres (solo mediante BLUETOOTH)

Para utilizar un teléfono móvil, conéctelo a la unidad. Puede conectar dos teléfonos móviles a la unidad. Para obtener más información, consulte "Preparación de un dispositivo BLUETOOTH" (página 8).



## Recibir una llamada

- 1 Presione **CALL** al recibir una llamada con un tono de timbre.

La llamada telefónica comenzará.

### Nota

El tono de timbre y la voz de la persona que habla se emiten solo en los altavoces frontales.

### Para rechazar la llamada

Mantenga pulsado **OFF** durante 1 segundo.

### Para finalizar la llamada

Presione **CALL** de nuevo.

## Realizar una llamada

Puede realizar una llamada desde la agenda telefónica o del historial de llamadas cuando un teléfono móvil compatible con PBAP (Perfil de acceso a agenda telefónica) está conectado.

Cuando dos teléfonos móviles estén conectados a la unidad, seleccione cualquiera de los dos.

## Desde la agenda telefónica

- 1 Pulse **CALL**.  
Cuando dos teléfonos móviles estén conectados a la unidad, gire el dial de control para seleccionar uno y luego púlselo.
- 2 Gire el dial de control para seleccionar **[PHONE BOOK]** y púlselo.
- 3 Gire el dial de control para seleccionar una inicial de la lista de iniciales y púlselo.
- 4 Gire el dial de control para seleccionar un nombre de la lista de nombres y púlselo.
- 5 Gire el dial de control para seleccionar un número de la lista de números y púlselo.  
La llamada telefónica comenzará.

## Desde el historial de llamadas

- 1 Pulse **CALL**.  
Cuando dos teléfonos móviles estén conectados a la unidad, gire el dial de control para seleccionar uno y luego púlselo.
- 2 Gire el dial de control para seleccionar **[RECENT CALL]** y púlselo.  
Aparecerá una lista con el historial de llamadas.
- 3 Gire el dial de control para seleccionar un nombre o un número de teléfono del historial de llamadas y púlselo.  
La llamada telefónica comenzará.

## Mediante la introducción del número de teléfono

- 1 Pulse **CALL**.  
Cuando dos teléfonos móviles estén conectados a la unidad, gire el dial de control para seleccionar uno y luego púlselo.
- 2 Gire el dial de control para seleccionar **[DIAL NUMBER]** y púlselo.

- 3 Gire el dial de control para introducir el número de teléfono y, por último, seleccione [ ] (espacio) y pulse ENTER\*.

La llamada telefónica comenzará.

\* Para modificar la indicación digital, pulse ◀▶/▶▶ (SEEK -/+).

#### Nota

[ ] aparece en lugar de [#] en la pantalla.

## Mediante rellamada

- 1 Pulse CALL.

Cuando dos teléfonos móviles estén conectados a la unidad, gire el dial de control para seleccionar uno y luego púlselo.

- 2 Gire el dial de control para seleccionar [REDIAL] y púlselo.

La llamada telefónica comenzará.

## Mediante etiquetas de voz

Puede hacer una llamada mencionando la etiqueta de voz almacenada en un teléfono móvil conectado que cuente con la función de marcación por voz.

- 1 Pulse CALL.

Cuando dos teléfonos móviles estén conectados a la unidad, gire el dial de control para seleccionar uno y luego púlselo.

- 2 Gire el dial de control para seleccionar [VOICE DIAL] y púlselo.

Como alternativa, mantenga pulsada la tecla VOICE durante más de 2 segundos.

- 3 Mencione la etiqueta de voz almacenada en el teléfono móvil.

Su voz se reconocerá, y se realizará la llamada.

### Para cancelar la marcación por voz

Pulse VOICE.

## Operaciones disponibles durante una llamada

### Para ajustar el volumen del tono de timbre

Gire el dial de control al recibir una llamada.

### Para ajustar el volumen de la voz de la persona que habla

Gire el dial de control durante una llamada.

### Para ajustar el volumen del interlocutor (ajuste de ganancia del micrófono)

Pulse MIC.

Niveles de volumen ajustables: [MIC-LOW], [MIC-MID], [MIC-HI].

### Para reducir el eco y el ruido (modo de cancelación de eco/cancelación de ruido)

Mantenga presionado MIC.

Modo configurable: [EC/NC-1], [EC/NC-2].

### Para alternar entre el modo de manos libres y el modo manual

Durante una llamada, presione MODE para cambiar el audio de la llamada entre la unidad y el teléfono móvil.

#### Nota

Según el teléfono móvil, puede que esta operación no se encuentre disponible.

## Funciones útiles

### Sony | Music Center con iPhone o smartphone Android

Debe descargar la última versión de la aplicación "Sony | Music Center" desde la App Store en el caso del iPhone o desde Google Play en el caso de un smartphone con sistema Android.

#### Notas

- Para su seguridad, respete las leyes y normas de circulación, y no utilice la aplicación mientras conduce.
- "Sony | Music Center" es una aplicación para controlar los dispositivos de audio de Sony compatibles con "Sony | Music Center" a través de su iPhone o smartphone con sistema Android.
- Lo que se puede controlar con "Sony | Music Center" varía en función del dispositivo conectado.
- Para hacer uso de las funciones de "Sony | Music Center" puede consultar la información correspondiente en su iPhone o smartphone con sistema Android.
- Para obtener más información sobre "Sony | Music Center", visite la siguiente URL: <http://www.sony.net/smcqa/>
- Visite el sitio web a continuación para verificar los modelos compatibles de iPhone y smartphone con sistema Android.  
Para iPhone: visite la App Store.  
Para smartphone con sistema Android: visite Google Play.

### Establecer la conexión con Sony | Music Center

- 1 Realice la conexión BLUETOOTH con un iPhone o smartphone con sistema Android (página 8).**  
Para seleccionar el dispositivo de audio, presione MENU y seleccione [BLUETOOTH] → [SET AUDIODEV] (página 26).
- 2 Inicie la aplicación "Sony | Music Center".**
- 3 Pulse MENU, gire el dial de control para seleccionar [SONY APP] y, a continuación, púselo.**

- 4 Gire el dial de control para seleccionar [CONNECT] y púselo.**

Se iniciará la conexión con el iPhone o smartphone con sistema Android.

Para más información sobre las operaciones en un iPhone o smartphone con sistema Android, consulte la sección de ayuda de la aplicación.

#### Si aparece el número de dispositivo

Asegúrese de que aparezca el número (por ejemplo, 123456) y, luego, seleccione [Sí] en el iPhone o smartphone con sistema Android.

#### Para finalizar la conexión

- 1 Pulse MENU, gire el dial de control para seleccionar [SONY APP] y, a continuación, púselo.**
- 2 Gire el dial de control para seleccionar [CONNECT] y púselo.**

#### Selección de la fuente o aplicación

Puede seleccionar la fuente o la aplicación deseada en el iPhone o smartphone con sistema Android.

#### Para seleccionar la fuente

Pulse SRC varias veces. Otra opción es pulsar SRC, girar el dial de control para seleccionar la fuente deseada y pulsar ENTER.

#### Para visualizar la lista de fuentes

Pulse SRC.

#### Anuncio de SMS mediante la guía de voz (solo disponible en un smartphone con sistema Android)

Los mensajes SMS se reproducen de forma automática a través de los altavoces del automóvil.

Para obtener más información sobre los ajustes, consulte la sección de ayuda de la aplicación.

## Responder un mensaje SMS (solo disponible en un smartphone con sistema Android)

Puede responder un mensaje tocando el icono de responder.

- 1 Active la aplicación "Sony | Music Center" y toque el icono [Reply] (responder). Aparecerá la pantalla de entrada de mensajes en la aplicación "Sony | Music Center".
- 2 Responda al mensaje a través del reconocimiento de voz. Aparecerá una lista con los posibles mensajes en la aplicación "Sony | Music Center".
- 3 Gire el dial de control para seleccionar el mensaje que desee y púselo. Se enviará el mensaje.

## Configuración de ajustes de sonido y pantalla

Puede configurar los ajustes relacionados con el sonido y la pantalla a través del iPhone o smartphone con sistema Android.

Para obtener más información sobre los ajustes, consulte la sección de ayuda de la aplicación.

---

## Utilización del reconocimiento de voz (solo disponible en un smartphone con sistema Android)

- 1 Mantenga pulsado VOICE para activar el reconocimiento de voz.
- 2 Diga el comando de voz deseado en el micrófono.

### Para desactivar el reconocimiento de voz

Pulse VOICE.

### Notas

- Es posible que el reconocimiento de voz no esté disponible en algunos casos.
- Puede que el reconocimiento de voz no funcione correctamente según el smartphone con sistema Android conectado.
- Utilice el reconocimiento de voz en condiciones de poco ruido, por ejemplo procedente del motor.

---

## Utilización de Siri Eyes Free

Siri Eyes Free permite utilizar el iPhone en modo manos libres simplemente hablando al micrófono. Para utilizar esta función debe conectar un iPhone a la unidad mediante BLUETOOTH. El servicio solo está disponible con un iPhone 4s o superior. Asegúrese de que su iPhone tenga instalada la última versión de iOS.

Antes, debe completar el registro y la configuración de conexión BLUETOOTH para el iPhone. Para obtener más información, consulte "Preparación de un dispositivo BLUETOOTH" (página 8). Para seleccionar el iPhone, presione MENU y seleccione [BLUETOOTH] → [SET AUDIODEV] (página 26).

- 1 Active la función Siri en el iPhone. Para obtener más información, consulte el manual de instrucciones suministrado con el iPhone.
- 2 Mantenga pulsada la tecla VOICE durante más de 2 segundos. Aparece la pantalla de control por voz.
- 3 Después del pitido del iPhone, hable al micrófono. El iPhone hará otro pitido y, a continuación, Siri comenzará a responder.

### Para desactivar Siri Eyes Free

Pulse VOICE.

### Notas

- Puede que el iPhone no reconozca su voz según las condiciones de uso. (Por ejemplo, si se encuentra en un automóvil en movimiento.)
- Es posible que Siri Eyes Free no funcione correctamente, o que el tiempo de respuesta se retrase en lugares donde la recepción del iPhone no sea buena.
- Según las condiciones de utilización del iPhone, puede que Siri Eyes Free no funcione correctamente o se cierre.

- Si reproduce una pista con un iPhone a través de la conexión de audio BLUETOOTH, Siri Eyes Free se cerrará automáticamente al iniciar la reproducción de la pista mediante BLUETOOTH, y la unidad reproducirá la fuente de audio BLUETOOTH.
- Cuando Siri Eyes Free se activa durante la reproducción de audio, la unidad puede reproducir la fuente de audio BLUETOOTH, a pesar de que no haya especificado una pista para reproducir.
- Al conectar el iPhone al puerto USB, puede que Siri Eyes Free no funcione correctamente o se cierre.
- Cuando conecte el iPhone a la unidad mediante USB, no active Siri con el iPhone. Es posible que Siri Eyes Free no funcione correctamente o se cierre.
- No se emitirá ningún sonido de audio mientras Siri Eyes Free esté activado.

## Ajustes

### Cancelación del modo DEMO

Puede cancelar la pantalla de demostración que aparece cuando la fuente está desactivada y aparece el reloj.

- 1 Pulse MENU, gire el dial de control para seleccionar [GENERAL] y, a continuación, púselo.**
- 2 Gire el dial de control para seleccionar [SET DEMO] y púselo.**
- 3 Gire el dial de control para seleccionar [SET DEMO-OFF] y púselo.**  
El ajuste habrá finalizado.
- 4 Pulse ⏪ (atrás) dos veces.**  
La pantalla vuelve al modo de recepción/reproducción normal.

### Funcionamiento de los ajustes básicos

Puede establecer las opciones de las siguientes categorías de configuración: Configuración general (GENERAL), Configuración de sonido (SOUND), Configuración de pantalla (DISPLAY), Configuración de BLUETOOTH (BLUETOOTH), Configuración Sony | Music Center (SONY APP)

- 1 Pulse MENU.**
- 2 Gire el dial de control para seleccionar la categoría de ajustes que desee y púselo.**  
Las opciones que puede ajustar dependen de la fuente y de la configuración.
- 3 Gire el dial de control para seleccionar las opciones y púselo.**

**Para volver a la pantalla anterior**

Pulse ⏪ (atrás).

---

## Ajustes generales (GENERAL)

---

### AREA (área)

Especifica la región en la que va a utilizarse esta unidad: [EUROPE], [RUSSIA].  
Si se modifica la región seleccionada, la unidad se reinicia y aparece el reloj.  
(Disponible solo cuando la fuente está desactivada y aparece el reloj.)

---

### DEMO (demostración)

Activa la demostración: [ON], [OFF].

---

### CLOCK-ADJ (ajuste del reloj) (página 8)

---

### CAUT ALM (alarma de precaución)

Activa la alarma de precaución: [ON], [OFF] (página 7).  
(Disponible solo cuando la fuente está desactivada y aparece el reloj.)

---

### BEEP (pitido)

Activa el sonido de pitido: [ON], [OFF].

---

### AUTO OFF (apagado automático)

Se apaga automáticamente transcurrido un tiempo determinado una vez que se apaga la unidad: [ON] (30 minutos), [OFF].

---

### STEERING (volante)

Registra/reinicia el ajuste del mando a distancia en el volante.  
(Disponible solo cuando la fuente está desactivada y aparece el reloj.)

#### STR CONTROL (control en el volante)

Selecciona el modo de entrada del mando a distancia conectado. Para evitar errores, asegúrese de que el modo de entrada coincide con el mando a distancia conectado antes de usarlo.

#### CUSTOM (personalizado)

Modo de entrada del mando a distancia en el volante

#### PRESET (predeterminado)

Modo de entrada del mando a distancia con cable, sin tener en cuenta el mando a distancia en el volante

### EDIT CUSTOM (editar personalización)

Registra las funciones (SOURCE, ATT, VOL +/-, SEEK +/-, VOICE, ON HOOK, OFF HOOK) en el mando a distancia en el volante:

- 1 Gire el dial de control para seleccionar la función que desea asignar al mando a distancia del volante y, a continuación, púselo.
- 2 Mientras [REGISTER] parpadea, mantenga pulsado el botón del mando a distancia en el volante al que desea asignar la función. Una vez finalizado el registro, aparece [REGISTERED].
- 3 Para registrar otras funciones, repita los pasos 1 y 2.

(Disponible solo cuando [STR CONTROL] está ajustado en [CUSTOM].)

### RESET CUSTOM (reiniciar personalización)

Reinicia el ajuste del mando a distancia en el volante: [YES], [NO].

(Disponible solo cuando [STR CONTROL] está ajustado en [CUSTOM].)

### Notas

- Al realizar ajustes, solo puede utilizarse la unidad con los botones. Por motivos de seguridad, estacione el vehículo antes de realizar este ajuste.
  - Si se produce un error durante el registro, la información registrada anteriormente no se elimina. Vuelva a empezar el registro a partir de la función en la que se produjo el error.
  - Es posible que esta función no esté disponible en algunos vehículos. Para obtener más información sobre la compatibilidad de su vehículo, visite el sitio web de asistencia de la contraportada.
- 

### USB MODE (modo USB)

Cambia el modo USB: [ANDROID], [MSC/MTP].

(Disponible solo cuando se selecciona la fuente USB.)

---

### CT (hora del reloj)

Activa la función CT: [ON], [OFF].

---

### AF/TA (frecuencias alternativas/anuncio de tráfico)

Selecciona el ajuste de las frecuencias alternativas (AF) y los anuncios de tráfico (TA): [AF-ON], [TA-ON], [AF/TA-ON], [AF/TA-OFF].

---

## REGIONAL (regional)

Limita la recepción a una región específica: [ON], [OFF].  
(Disponible solo si hay recepción FM.)

---

## BTM (memoria de mejor sintonización) (página 12)

(Disponible solo cuando se selecciona el sintonizador.)

---

## FIRMWARE (firmware)

(Disponible solo cuando la fuente está desactivada y aparece el reloj.)  
Comprueba/actualiza la versión del firmware. Para obtener más información, visite el sitio web de asistencia de la contraportada.

### FW VERSION (versión del firmware)

Muestra la versión del firmware actual.

### FW UPDATE (actualización del firmware)

Accede al proceso de actualización del firmware: [YES], [NO].

La actualización del firmware lleva unos minutos. Durante la actualización, no sitúe el contacto en la posición OFF ni desconecte el dispositivo USB.

---

# Ajustes de sonido (SOUND)

Este menú de configuración no está disponible si la fuente está desactivada y aparece el reloj.

---

## C.AUDIO+ (ClearAudio+)

Reproduce el sonido optimizando la señal digital con los ajustes de sonido recomendados por Sony: [ON], [OFF].  
(Se ajusta automáticamente en [OFF] cuando [EQ10 PRESET] cambia y/o [EXTRA BASS] se ajusta en [1] o [2] y/o [DSO] se ajusta en [LOW], [MID] o [HIGH].)

---

## EQ10 PRESET (preajuste EQ10)

Selecciona una curva de ecualizador entre 10 curvas diferentes o la desactiva: [OFF], [R&B], [ROCK], [POP], [HIP-HOP], [EDM], [JAZZ], [SOUL], [COUNTRY], [KARAOKE]\*, [CUSTOM].

Es posible memorizar el ajuste de la curva de ecualizador de cada fuente.

\* [KARAOKE] reduce el sonido vocal, aunque no puede eliminarlo del todo durante la reproducción. Asimismo, tampoco está permitido utilizar un micrófono.

---

## EQ10 CUSTOM (EQ10 personalizado)

Ajusta [CUSTOM] en EQ10.

Ajuste de la curva de ecualización:

[BAND1] 32 Hz, [BAND2] 63 Hz, [BAND3] 125 Hz, [BAND4] 250 Hz, [BAND5] 500 Hz, [BAND6] 1 kHz, [BAND7] 2 kHz, [BAND8] 4 kHz, [BAND9] 8 kHz, [BAND10] 16 kHz.

El nivel de volumen puede ajustarse en pasos de 1 dB, de -6 dB a +6 dB.

---

## POSITION (posición de escucha)

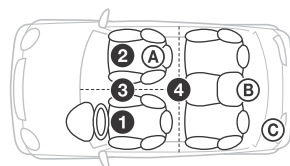

---

## F/R POS (posición frontal/trasera)

Simula un campo sonoro natural demorando la salida del sonido de los altavoces para adaptarse a su posición:

- 1 [FRONT L] (frontal izquierdo),
  - 2 [FRONT R] (frontal derecho),
  - 3 [FRONT] (frontal centro),
  - 4 [ALL] (centro del automóvil),
- [CUSTOM] (posición configurada por los ajustes avanzados del audio del automóvil en "Sony | Music Center")  
[OFF] (sin posición configurada)

### ADJ POSITION (ajustar posición)

Ajusta la configuración de la posición de escucha: [+3] - [CENTER] - [-3].  
(Disponible solo si [F/R POS] no está ajustado en [OFF] o [CUSTOM].)

**SW POS** (posición del altavoz potenciador de graves)

Ⓐ [NEAR] (cerca),

Ⓑ [NORMAL] (normal),

Ⓒ [FAR] (lejos)

(Disponible solo si [F/R POS] no está ajustado en [OFF].)

**DSO** (organizador de etapa dinámica)

Crea un sonido ambiente mayor como si hubiera altavoces en el tablero: [OFF], [LOW], [MID], [HIGH].

(Se ajusta automáticamente en [OFF] cuando [C.AUDIO+] se ajusta en [ON].)

**BALANCE** (balance)

Ajusta el balance del sonido: [RIGHT-15] – [CENTER] – [LEFT-15].

**FADER** (atenuador)

Ajusta el nivel relativo: [FRONT-15] – [CENTER] – [REAR-15].

**DSEE** (motor de mejora de sonido digital)

Mejora el sonido comprimido de manera digital restaurando las altas frecuencias perdidas en el proceso de compresión: [ON], [OFF].

Se puede memorizar esta configuración para cada fuente distinta del sintonizador.

**AAV** (volumen automático avanzado)

Ajusta el nivel del volumen de reproducción de todas las fuentes de reproducción a un nivel óptimo: [ON], [OFF].

**RB ENH** (mejora trasera de graves)

Mejora el sonido de graves aplicando un filtro de paso bajo configurado para altavoces traseros. Esta función permite que los altavoces traseros funcionen como altavoz potenciador de graves si no hay ninguno conectado.

(Disponible solo cuando [SW DIREC] está ajustado en [OFF].)

**RBE MODE** (modo de mejora de graves trasero)

Selecciona el modo de mejora de graves trasero: [1], [2], [3], [OFF].

**LPF FREQ** (frecuencia de filtro de paso bajo)

Selecciona la frecuencia de corte del altavoz potenciador de graves: [50Hz], [60Hz], [80Hz], [100Hz], [120Hz].

**LPF SLOP** (pendiente de filtro de paso bajo)

Selecciona la pendiente del LPF: [1], [2], [3].

**SW DIREC** (conexión directa de altavoz potenciador de graves)

Ajusta la configuración del altavoz potenciador de graves conectado al altavoz trasero sin un amplificador de potencia.

(Disponible solo cuando [RBE MODE] está ajustado en [OFF].)

Asegúrese de conectar un altavoz potenciador de graves de 4 Ω – 8 Ω a uno de los cables del altavoz trasero. No conecte un altavoz al otro cable del altavoz trasero.

**SW MODE** (modo del altavoz potenciador de graves)

Selecciona el modo del altavoz potenciador de graves: [1], [2], [3], [OFF].

**SW PHASE** (fase del altavoz potenciador de graves)

Selecciona la fase del altavoz potenciador de graves: [NORM], [REV].

**SW POS** (posición del altavoz potenciador de graves)

Selecciona la posición del altavoz potenciador de graves: [NEAR], [NORMAL], [FAR].

(Disponible solo si [F/R POS] no está ajustado en [OFF].)

**LPF FREQ** (frecuencia de filtro de paso bajo)

Selecciona la frecuencia de corte del altavoz potenciador de graves: [50Hz], [60Hz], [80Hz], [100Hz], [120Hz].

**LPF SLOP** (pendiente de filtro de paso bajo)

Selecciona la pendiente del LPF: [1], [2], [3].

**S.WOOFER** (altavoz potenciador de graves)

**SW LEVEL** (nivel del altavoz potenciador de graves)

Ajusta el nivel de volumen del altavoz potenciador de graves: [+10 dB] – [0 dB] – [-10 dB].

(Aparece [ATT] en el ajuste más bajo.)

**SW PHASE** (fase del altavoz potenciador de graves)

Selecciona la fase del altavoz potenciador de graves: [NORM], [REV].



**SW POS** (posición del altavoz potenciador de graves)

Selecciona la posición del altavoz potenciador de graves: [NEAR], [NORMAL], [FAR].

(Disponible solo si [F/R POS] no está ajustado en [OFF].)

**LPF FREQ** (frecuencia de filtro de paso bajo)

Selecciona la frecuencia de corte del altavoz potenciador de graves: [50Hz], [60Hz], [80Hz], [100Hz], [120Hz].

**LPF SLOP** (pendiente de filtro de paso bajo)

Selecciona la pendiente del LPF: [1], [2], [3].

---

**HPF** (filtro de paso alto)

**HPF FREQ** (frecuencia de filtro de paso alto)

Selecciona la frecuencia de corte del altavoz frontal/posterior: [OFF], [50Hz], [60Hz], [80Hz], [100Hz], [120Hz].

**HPF SLOP** (pendiente de filtro de paso alto)

Selecciona la pendiente del HPF (efectivo únicamente si [HPF FREQ] no está ajustado en [OFF]): [1], [2], [3].

---

**AUX VOL** (volumen AUX)

Ajusta el nivel de volumen de cada dispositivo auxiliar conectado: [+18 dB] – [0 dB] – [-8 dB].

Este ajuste evita tener que ajustar el nivel de volumen en diferentes fuentes.

(Disponible solo cuando se selecciona AUX.)

---

**BTA VOL** (volumen de audio BLUETOOTH)

Ajusta el nivel de volumen de cada dispositivo BLUETOOTH conectado: [+6 dB] – [0 dB] – [-6 dB].

Este ajuste evita tener que ajustar el nivel de volumen en diferentes fuentes.

(Disponible solo cuando se selecciona una aplicación o audio BT.)

---

## Ajustes de pantalla (DISPLAY)

---

**DIMMER** (atenuador)

Modifica el brillo de la pantalla: [OFF], [ON], [AT] (automático), [CLK] (reloj).

([AT] solo está disponible cuando el cable de control de la iluminación está conectado y los faros delanteros están encendidos.)

Para que esta función solo esté activa durante un periodo determinado, seleccione [CLK] y defina las horas de inicio y finalización.

– Para ajustar el brillo cuando la función de atenuación está activada:

Ajuste [DIMMER] en [ON] y, a continuación, ajuste [BRIGHTNESS].

– Para ajustar el brillo cuando la función de atenuación está desactivada:

Ajuste [DIMMER] en [OFF] y, a continuación, ajuste [BRIGHTNESS].

El ajuste de brillo se almacena y se aplica cuando la función de atenuación se activa o desactiva.

---

**BRIGHTNESS** (brillo)

Ajusta el brillo de la pantalla. El nivel de brillo es ajustable: [1] – [10].

---

**BUTTON-C** (color del botón)

Establece un color predeterminado o personalizado para los botones.

**COLOR** (color)

Selecciona 1 color personalizado de entre 15 colores predeterminados.

**CUSTOM-C** (color personalizado)

Registra un color personalizado para los botones.

**RGB RED, RGB GRN, RGB BLUE**

Gama de color ajustable: [0] – [32] (no se puede establecer [0] para todas las gamas de colores).

---

**DSPL-C** (color de la pantalla)

Establece un color predeterminado o personalizado para la pantalla.

**COLOR** (color)

Selecciona 1 color personalizado de entre 15 colores predeterminados.

**CUSTOM-C** (color personalizado)

Registra un color personalizado para la pantalla.

**RGB RED, RGB GRN, RGB BLUE**

Gama de color ajustable: [0] - [32] (no se puede establecer [0] para todas las gamas de colores).

---

**SND SYNC** (sincronización del sonido)

Activa la sincronización de la iluminación con el sonido: [ON], [OFF].

---

**AUTO SCR** (desplazamiento automático)

Desplaza automáticamente los elementos más largos: [ON], [OFF].

(No disponible cuando se selecciona AUX o el sintonizador.)

---

---

## Ajustes de BLUETOOTH (BLUETOOTH)

---

**PAIRING** (emparejamiento) (página 9)

Conecta hasta dos dispositivos BLUETOOTH: [DEVICE 1], [DEVICE 2].

El nombre [DEVICE 1] o [DEVICE 2] cambiará al del dispositivo emparejado una vez que el emparejamiento se haya completado.

---

**AUDIODEV** (dispositivo de audio)

Selecciona el dispositivo de audio.

[\*] aparece en el dispositivo emparejado con [DEVICE 1] o el dispositivo de audio compatible con el A2DP actual.

---

**RINGTONE** (tono de llamada)

Selecciona si esta unidad o el teléfono móvil conectado emite el tono de timbre: [1] (esta unidad), [2] (teléfono móvil).

---

---

**AUTO ANS** (respuesta automática)

Configura esta unidad para que responda a las llamadas entrantes de forma automática: [OFF], [1] (aproximadamente 3 segundos), [2] (aproximadamente 10 segundos).

---

**AUTOPAIR** (emparejamiento automático)

Inicia el emparejamiento de BLUETOOTH automáticamente cuando un dispositivo iOS con la versión 5.0 o posterior se conecta mediante USB: [ON], [OFF].

---

**BT SIGNAL** (señal BLUETOOTH) (página 10)

Activa/desactiva la función BLUETOOTH.

---

**BT INIT** (inicializar BLUETOOTH)

Inicializa todos los ajustes relacionados con BLUETOOTH (información de emparejamiento, información del dispositivo, etc.): [YES], [NO].  
Al desechar la unidad, inicialice todos los ajustes.

(Disponible solo cuando la fuente está desactivada y aparece el reloj.)

---

---

## Configuración de Sony | Music Center (SONY APP)

---

**AUTO LAUNCH** (inicio automático)

Activa el inicio automático de "Sony | Music Center": [ON], [OFF].

Si [ON] está seleccionado, "Sony | Music Center" se conectará automáticamente una vez completada la conexión BLUETOOTH.

---

**CONNECT** (conexión) (página 19)

Establece y finaliza la función "Sony | Music Center" (conexión).

---

## Información adicional

### Actualización del firmware

Para actualizar el firmware, visite el sitio web de asistencia de la contraportada y siga las instrucciones.

#### Notas

- Es necesario utilizar un dispositivo USB (no suministrado) para actualizar el firmware. Almacene el programa de actualización en el dispositivo USB y conecte el dispositivo al puerto USB para realizar la actualización.
- La actualización del firmware lleva unos minutos. Durante la actualización, no sitúe el contacto en la posición OFF ni desconecte el dispositivo USB.

### Precauciones

- Antes de usar la unidad, espere hasta que su temperatura haya bajado si su vehículo está estacionado bajo la luz directa del sol.
- No deje el panel frontal ni dispositivos de audio en el interior del vehículo, ya que podrían sufrir averías a causa de las temperaturas elevadas provocadas por la luz directa del sol.
- La antena motorizada se extiende automáticamente.

#### Condensación de humedad

Si se produce condensación de humedad en el interior de la unidad, extraiga el disco y espere una hora aproximadamente hasta que se haya secado por completo la unidad.

#### Para mantener una alta calidad de sonido

No derrame líquidos sobre la unidad o los discos.

### Notas sobre los discos

- No exponga los discos a la luz solar directa ni a fuentes de calor como por ejemplo, conductos de aire caliente, ni los deje en el automóvil estacionado bajo la luz solar directa.

- Antes de reproducir los discos, límpielos con un paño de limpieza, desde el centro hacia los bordes. No utilice disolventes como bencina, diluyentes ni productos de limpieza disponibles en el mercado.



- Esta unidad está diseñada para reproducir discos conformes con la norma Compact Disc (CD). Los DualDisc y otros discos de música codificados con tecnologías de protección de derechos de autor no cumplen con la norma Compact Disc (CD), por lo que no podrán reproducirse con esta unidad.
- Discos que NO se pueden reproducir en esta unidad
  - Discos con etiquetas, autoadhesivos o cinta adhesiva o papeles adheridos. Si utiliza este tipo de discos, puede provocar un fallo de funcionamiento o daños en el disco.
  - Discos con formas no convencionales (por ejemplo, formas de corazón, cuadrado o estrella). Si lo intenta, puede dañar la unidad.
  - Discos de 8 cm.

#### Notas sobre los discos CD-R/CD-RW

- Si un disco multisesión empieza con una sesión CD-DA, se reconoce como un disco CD-DA y las otras sesiones no se reproducen.
- Discos que NO se pueden reproducir en esta unidad
  - CD-R/CD-RW de calidad de grabación deficiente.
  - CD-R/CD-RW grabados con un dispositivo de grabación no compatible.
  - CD-R/CD-RW no finalizados correctamente.
  - CD-R/CD-RW que no se hayan grabado en formato CD de música o en formato MP3 que cumpla la norma ISO9660 Level 1/Level 2, Joliet/Romeo o multisesión.

## Orden de reproducción de archivos de audio

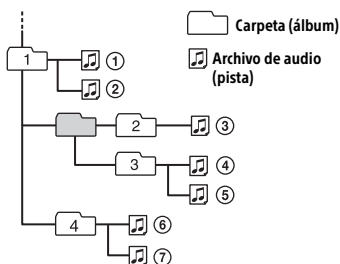

## Acerca del iPod

- Puede conectarse a los siguientes modelos de iPod. Actualice sus dispositivos iPod a la última versión de software antes de utilizarlos.

Modelos de iPhone/iPod compatibles

Modelo compatible	Bluetooth®	USB
iPhone 7 Plus	✓	✓
iPhone 7	✓	✓
iPhone SE	✓	✓
iPhone 6s Plus	✓	✓
iPhone 6s	✓	✓
iPhone 6 Plus	✓	✓
iPhone 6	✓	✓
iPhone 5s	✓	✓
iPhone 5c	✓	✓
iPhone 5	✓	✓
iPhone 4s	✓	✓
iPod touch (6.ª generación)	✓	✓
iPod touch (5.ª generación)	✓	✓
iPod nano (7.ª generación)		✓

- "Made for iPod" y "Made for iPhone" indican que un accesorio electrónico se diseñó para conectarse específicamente a los dispositivos iPod o iPhone respectivamente, y que el fabricante obtuvo la certificación necesaria para que cumpla con los estándares de rendimiento de Apple. Apple no se hace responsable del funcionamiento de este dispositivo en cumplimiento de los estándares de seguridad y normativa. Tenga en cuenta que el uso de este accesorio con el iPod o el iPhone puede afectar al rendimiento inalámbrico.

Si desea realizar alguna consulta o solucionar algún problema relativo a la unidad que no se trate en este manual, póngase en contacto con su distribuidor Sony más cercano.

## Mantenimiento

### Limpeza de los conectores

Es posible que la unidad no funcione correctamente si los conectores entre la unidad y el panel frontal están sucios. Para evitarlo, retire el panel frontal (página 7) y limpie los conectores con un bastón de algodón. No aplique una fuerza excesiva. De lo contrario, podría dañar los conectores.

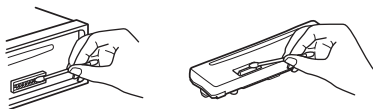

### Notas

- Por motivos de seguridad, apague el contacto antes de limpiar los conectores y retire la llave del contacto.
- Nunca toque los conectores directamente con los dedos ni con un dispositivo metálico.

# Especificaciones

## Sección del sintonizador

### FM

Rango de sintonización:

Si [AREA] está ajustado en [EUROPE]:

87,5 MHz – 108,0 MHz

Si [AREA] está ajustado en [RUSSIA]:

FM1/FM2: 87,5 MHz – 108,0 MHz

(en pasos de 50 kHz)

FM3: 65 MHz – 74 MHz (en pasos de 30 kHz)

Terminal de antena:

Conector de antena externa

Frecuencia intermedia:

Si [AREA] está ajustado en [EUROPE]:

FM CCIR: -1.956,5 kHz a -487,3 kHz y  
+500,0 kHz a +2.095,4 kHz

Si [AREA] está ajustado en [RUSSIA]:

FM CCIR: -1.956,5 kHz a -487,3 kHz y  
+500,0 kHz a +2.095,4 kHz

FM OIRT: -1.815,6 kHz a -943,7 kHz y  
+996,6 kHz a +1.776,6 kHz

Sensibilidad: 8 dBf

Selectividad: 75 dB a 400 kHz

Relación señal-ruido: 73 dB

Separación: 50 dB a 1 kHz

Respuesta de frecuencia: 20 Hz – 15.000 Hz

### MW/LW

Rango de sintonización:

MW: 531 kHz – 1.602 kHz

LW: 153 kHz – 279 kHz

Terminal de antena:

Conector de antena externa

Sensibilidad: MW: 26 µV, LW: 50 µV

## Sección del reproductor de CD

Relación señal-ruido: 120 dB

Respuesta de frecuencia: 10 Hz – 20.000 Hz

Fluctuación y trémolo: inferior al límite medible

Número máximo\*1 de:

Carpetas (álbumes)\*2: 150

Archivos (pistas) y carpetas\*3: 300

Caracteres que se pueden visualizar en el nombre de una carpeta o archivo:  
32 (Joliet)/64 (Romeo)

Códec correspondiente: MP3 (.mp3), WMA (.wma) y AAC (.m4a)

\*1 Solo CD-R/CD-RW

\*2 Incluida la carpeta raíz

\*3 Puede ser menor que el valor medido si los nombres de la carpeta/del archivo contienen muchos caracteres

## Sección del reproductor USB

Interfaz: USB (alta velocidad)

Corriente máxima: 1,5 A

Número máximo de archivos (pistas) reconocibles: 10.000

Protocolo Android Open Accessory (AOA) compatible: 2.0

Códec correspondiente:

MP3 (.mp3)

Velocidad de bits: 8 kbps – 320 kbps (compatible con VBR (velocidad de bits variable))

Frecuencia de muestreo: 16 kHz – 48 kHz

WMA (.wma)

Velocidad de bits: 32 kbps – 192 kbps (compatible con VBR (velocidad de bits variable))

Frecuencia de muestreo: 32 kHz, 44,1 kHz, 48 kHz

AAC (.m4a, .mp4)

Velocidad de bits: 8 kbps – 320 kbps

Frecuencia de muestreo: 11,025 kHz – 48 kHz

WAV (.wav)

Profundidad de bits: 16 bits

Frecuencia de muestreo: 44,1 kHz, 48 kHz

FLAC (.flac)

Profundidad de bits: 16 bits, 24 bits

Frecuencia de muestreo: 44,1 kHz, 48 kHz

## Comunicación inalámbrica

Sistema de comunicación:

Norma BLUETOOTH versión 3.0

Salida:

Norma BLUETOOTH, clase de potencia 2 (potencia radiada +1 dBm)

Rango máximo de comunicación\*1:

Línea de visión aprox. 10 m

Banda de frecuencia:

Banda de 2,4 GHz (2,4000 GHz – 2,4835 GHz)

Método de modulación: FHSS

Perfiles BLUETOOTH compatibles\*2:

- A2DP (Perfil avanzado de distribución de audio) 1.3
- AVRCP (Perfil de control remoto de audio/vídeo) 1.5
- HFP (Perfil de manos libres) 1.6
- PBAP (Perfil de acceso a agenda telefónica)
- SPP (Perfil de puerto serie)
- MAP (Perfil de acceso a mensajería)
- HID (Perfil del dispositivo de interfaz humana)

Códec correspondiente:

SBC (.sbc), AAC (.m4a)

\*1 La cobertura real variará en función de factores como los obstáculos entre dispositivos, los campos magnéticos alrededor de un horno microondas, la electricidad estática, la sensibilidad de la recepción, el rendimiento de la antena, el sistema operativo, la aplicación del software, etc.

\*2 Los perfiles estándar de BLUETOOTH indican la finalidad de la comunicación BLUETOOTH entre dispositivos.

## Comunicación NFC

Banda de frecuencia y potencia máxima:  
NFC: 13,56 MHz < 60 dBµA/m a 10 m

## Sección del amplificador de potencia

Salidas: salidas de altavoz

Impedancia de altavoz: 4 Ω – 8 Ω

Salida de potencia máxima: 100 W × 4 (a 4 Ω)

## General

Salidas:

Terminales de salida de audio:  
FRONT, REAR, SUB

Terminal de control de la antena motorizada/amplificador de potencia (REM OUT)

Entradas:

Terminal de entrada de mando a distancia

Terminal de entrada de antena

Terminal de entrada MIC

Toma de entrada AUX (minitoma estéreo)

Puerto USB

Requisitos de alimentación: batería para

vehículo de 12 V CC (masa negativa)

Consumo de corriente nominal: 10 A

Dimensiones:

Aprox. 178 mm × 50 mm × 178 mm  
(an./al./pr.)

Dimensiones de montaje:

Aprox. 182 mm × 53 mm × 161 mm  
(an./al./pr.)

Peso: aprox. 1,3 kg

Contenidos del paquete:

Unidad principal (1)

Micrófono (1)

Componentes de instalación y conexiones (1 juego)

Es posible que su distribuidor no comercialice algunos de los accesorios que figuran en la lista anterior. Para obtener más información, consulte al distribuidor.

El diseño y las especificaciones pueden variar sin previo aviso.

## Derechos de autor

La marca y los logotipos Bluetooth® son marcas comerciales registradas propiedad de Bluetooth SIG, Inc. y Sony Corporation dispone de la licencia correspondiente para utilizar dichas marcas. Las otras marcas comerciales y nombres de marcas pertenecen a sus respectivos propietarios.

La marca N es una marca comercial o marca comercial registrada de NFC Forum, Inc. en los EE.UU. y en otros países.

Windows Media es una marca comercial o marca comercial registrada de Microsoft Corporation en los Estados Unidos y en otros países.

Este producto está protegido por determinados derechos de propiedad intelectual de Microsoft Corporation. Queda prohibido el uso o distribución de esta tecnología fuera de este producto sin las licencias correspondientes de Microsoft o una filial autorizada de Microsoft.

iPhone, iPod, iPod classic, iPod nano, iPod touch y Siri son marcas comerciales de Apple Inc., registradas en Estados Unidos y otros países.

App Store es una marca de servicio de Apple Inc.

Tecnología y patentes de codificación de audio MPEG Layer-3 con licencia de Fraunhofer IIS y Thomson.

Google, Google Play y Android son marcas comerciales de Google Inc.

### **libFLAC**

Copyright (C) 2000-2009 Josh Coalson  
Copyright (C) 2011-2013 Fundación Xiph.Org

Se permite su redistribución y uso en formatos de fuente y binario, con o sin modificaciones, siempre y cuando se cumplan las siguientes condiciones:

- Las redistribuciones del código fuente deben respetar el aviso de protección de derechos de autor indicado anteriormente, esta lista de condiciones y la siguiente nota legal.
- Las redistribuciones en formato binario deben reproducir el aviso de protección de derechos de autor indicado anteriormente, esta lista de condiciones y la siguiente nota legal en la documentación u otros materiales proporcionados con la distribución.
- No se puede usar el nombre de la Fundación Xiph.org ni los nombres de sus colaboradores para apoyar o promocionar productos derivados de este software sin obtener un permiso previo específico por escrito.

ESTE SOFTWARE HA SIDO PROPORCIONADO POR LOS TITULARES DE LOS DERECHOS DE AUTOR Y SUS COLABORADORES "TAL CUAL" Y SE RENUNCIA A CUALQUIER GARANTÍA EXPRESA O IMPLÍCITA, INCLUYENDO, ENTRE OTRAS, LAS GARANTÍAS IMPLÍCITAS DE COMERCIALIZACIÓN E IDONEIDAD PARA UN FIN EN PARTICULAR. LA FUNDACIÓN O SUS COLABORADORES NO SERÁN RESPONSABLES EN NINGÚN CASO DE NINGÚN DAÑO INDIRECTO, DIRECTO, ACCIDENTAL, ESPECIAL, EJEMPLAR O DERIVADO (INCLUYENDO, ENTRE OTROS, LA ADQUISICIÓN DE PRODUCTOS O SERVICIOS DE SUSTITUCIÓN; IMPOSIBILIDAD DE USO, PÉRDIDA DE DATOS O BENEFICIOS; O INTERRUPCIÓN DEL NEGOCIO) SEA CUAL SEA SU CAUSA, Y PARTIENDO DE CUALQUIER TEORÍA DE RESPONSABILIDAD QUE SE APLIQUE, YA SE TRATE DE RESPONSABILIDAD CONTRACTUAL, RESPONSABILIDAD OBJETIVA U OTRO AGRAVIO (INCLUIDA LA NEGLIGENCIA O CUALQUIER OTRA) DERIVADA DEL USO DE ESTE SOFTWARE, AUNQUE SE ADVIERTA DE LA POSIBILIDAD DE QUE SE PRODUZCAN DICHOS DAÑOS.

---

## Solución de problemas

La siguiente lista de comprobación pretende facilitar la solución de los problemas que surjan con la unidad.

Antes de consultar la siguiente lista de comprobación, verifique los procedimientos de conexión y de funcionamiento.

Para obtener más información sobre la utilización del fusible y la extracción de la unidad del salpicadero, consulte "Conexión/Instalación" (página 40).

Si el problema no se resuelve, consulte el sitio de asistencia de la contraportada.

### General

---

**La unidad se apaga cuando se reproduce a un alto volumen.**

- Es posible que la energía del cable de alimentación del vehículo no sea suficiente.
  - Compruebe la conexión de alimentación. Si no encuentra ningún problema con la conexión, debe conectarla directamente a la batería. Si la situación no mejora, consulte al distribuidor más cercano.

---

**No se escucha ningún sonido o el sonido es muy bajo.**

- La posición del control del fader [FADER] no está configurada para un sistema de 2 altavoces.
- El volumen de la unidad y/o el dispositivo conectado es muy bajo.
  - Suba el volumen de la unidad y el dispositivo conectado.

---

**La unidad no emite el sonido de pitido.**

- Hay conectado un amplificador de potencia opcional y no está usando el amplificador integrado.

---

**El contenido de la memoria se borró.**

- Se ha pulsado el botón de reinicio.
  - Vuelva a guardar el contenido en la memoria.
- El cable de fuente de alimentación o la batería se ha desconectado o bien no se ha conectado correctamente.

---

**Las emisoras almacenadas y la hora correcta se borrarán.**

**El fusible se fundió.**

**La unidad hace un ruido al cambiar la posición del contacto.**

- Los cables no están bien conectados con el conector de alimentación auxiliar del vehículo.

---

**Durante la reproducción o la recepción se inicia el modo de demostración.**

- Si no se realiza ninguna operación durante 5 minutos y [DEMO-ON] está seleccionado, se inicia el modo de demostración.
  - Ajuste [DEMO-OFF] (página 22).

---

**Las indicaciones desaparecen o no aparecen en el monitor.**

- El atenuador está ajustado en [DIM-ON] (página 25).
- La pantalla se apaga si mantiene pulsado OFF.
  - Pulse OFF en la unidad hasta que aparezca la pantalla.
- Los conectores están sucios (página 28).

---

**La pantalla/iluminación parpadea.**

- La alimentación no es suficiente.
  - Compruebe que la batería del vehículo proporcione suficiente potencia a la unidad. (La potencia necesaria es de 12 V CC.)

---

**Los botones de las operaciones no funcionan.**

**El disco no se expulsa.**

- La conexión no es correcta.
  - Compruebe la conexión de la unidad. Si la situación no mejora, pulse el botón de reinicio (página 8). El contenido almacenado en la memoria se borra. Para su seguridad, no reinicie la unidad mientras conduzca.



## Recepción de radio

**No es posible recibir las emisoras.**

**Hay un ruido que obstaculiza el sonido.**

- La conexión no es correcta.
  - Compruebe la conexión de la antena del vehículo.
  - Si la antena automática no se extiende, compruebe la conexión del cable de control de la antena motorizada.

**No es posible utilizar la sintonización programada.**

- La señal de emisión es demasiado débil.

**No es posible sintonizar de 65 MHz a 74 MHz en FM3.**

- [AREA] está ajustado en [EUROPE].
  - Ajuste [AREA] en [RUSSIA] (página 22).

## RDS

**No es posible recibir los servicios RDS (si [AREA] está ajustado en [RUSSIA]).**

- FM3 está seleccionado.
  - Seleccione FM1 o FM2.
- Los servicios RDS no están disponibles en la región actual.

**La operación SEEK empieza después de unos segundos de escucha.**

- La emisora no es TP o tiene una señal débil.
  - Desactive TA (página 13).

**No se reciben anuncios de tráfico.**

- Active TA (página 13).
- La emisora no emite ninguna notificación de tráfico a pesar de ser TP.
  - Sintonice otra emisora.

**PTY muestra [- - - - -].**

- La emisora actual no es RDS.
- No se reciben datos RDS.
- La emisora no especifica el tipo de programa.

**El nombre del servicio del programa parpadea.**

- No hay frecuencia alternativa para la emisora actual.
  - Pulse **◀◀/▶▶** (SEEK -/+ ) mientras el nombre del servicio del programa parpadea. Aparece [PI SEEK] y la unidad empieza a buscar otra frecuencia con los mismos datos de PI (identificación del programa).

## Reproducción de CD

**El disco no se reproduce.**

- Disco defectuoso o sucio.
- Los discos CD-R/CD-RW no son de audio (página 27).

**No se pueden reproducir archivos MP3/WMA/AAC.**

- El disco es incompatible con el formato y la versión de MP3/WMA/AAC. Para más información acerca de los formatos y discos que pueden reproducirse, visite el sitio de asistencia de la contraportada.

**Los archivos MP3/WMA/AAC tardan más en reproducirse que los otros.**

- El inicio de la reproducción de los siguientes discos tarda algo más de tiempo.
  - Disco grabado con una estructura de árbol complicada.
  - Disco multisesión.
  - Disco al que es posible añadir datos.

**Se producen saltos de sonido.**

- Disco defectuoso o sucio.

## Reproducción de dispositivo USB

**No puede reproducir contenidos a través de un concentrador USB.**

- La unidad no puede reconocer dispositivos USB a través de un concentrador USB.

**Un dispositivo USB tarda más en reproducirse.**

- El dispositivo USB contiene archivos con una estructura de árbol complicada.

---

### El sonido es intermitente.

- Es posible que el sonido sea intermitente a una velocidad de bits alta.
- Es posible que no puedan reproducirse archivos DRM (gestión de derechos digitales) en algunos casos.

---

### No puede reproducirse el archivo de audio.

- No se admiten dispositivos USB formateados con sistemas de archivos distintos de FAT16 o FAT32.\*

\* Esta unidad admite FAT16 y FAT32, pero es posible que algunos dispositivos USB no admitan todos estos formatos FAT. Para obtener información detallada, consulte el manual de instrucciones de cada dispositivo USB o póngase en contacto con el fabricante.

---

### No es posible realizar operaciones como saltar un álbum, saltar contenidos (modo salto) o buscar una pista por nombre (Quick-BrowZer).

- Estas operaciones no pueden realizarse si hay conectado un dispositivo USB en modo Android o un iPod.
  - Ajuste [USB MODE] en [MSC/MTP] (página 22).
  - Desconecte el iPod.
- El modo USB del dispositivo no está configurado correctamente.
  - Asegúrese de que el modo USB del dispositivo está ajustado en el modo MSC/MTP.

---

### No se emite sonido durante la reproducción en el modo Android.

- Cuando la unidad está en el modo Android, el sonido se emite únicamente por el smartphone Android.
  - Compruebe el estado de la aplicación de reproducción de audio en el smartphone Android.
  - En función del smartphone Android, es posible que la reproducción no se realice correctamente.

## Función NFC

### La conexión con un solo toque (NFC) no es posible.

- Si el smartphone no responde al tacto.
  - Compruebe que la función NFC del smartphone esté activada.
  - Coloque la parte con la marca N del smartphone más cerca de la parte con la marca N de la unidad.
  - Si el smartphone tiene una carcasa, quítela.
- La sensibilidad de recepción de NFC depende del dispositivo.  
Si la conexión al smartphone con un solo toque falla en repetidas ocasiones, realice la conexión BLUETOOTH de forma manual.

## Función BLUETOOTH

### El dispositivo de conexión no puede detectar la unidad.

- Antes de realizar el emparejamiento, configure esta unidad en el modo de espera de emparejamiento.
- Al conectarse a dos dispositivos BLUETOOTH, ningún otro dispositivo podrá detectar la unidad.
  - Desconecte una de las conexiones y busque esta unidad desde otro dispositivo.
- Cuando se realiza el emparejamiento del dispositivo, ajuste la salida de la señal BLUETOOTH en ON (página 10).

---

### No es posible establecer la conexión.

- La conexión se controla desde uno de los lados (desde esta unidad o desde el dispositivo BLUETOOTH), pero no desde ambos.
  - Conéctese a esta unidad desde un dispositivo BLUETOOTH o viceversa.

---

### El nombre del dispositivo detectado no aparece.

- Según el estado del otro dispositivo, puede que no sea posible obtener el nombre.

---

**No se escucha el tono de timbre.**

- Ajuste el volumen girando el dial de control al recibir una llamada.
- Según el dispositivo de conexión, es posible que el tono de timbre no se haya enviado correctamente.
  - Ajuste [RINGTONE] en [1] (página 26).
- Los altavoces frontales no están conectados a la unidad.
  - Conecte los altavoces frontales a la unidad. El tono de timbre se emite solo en los altavoces frontales.

---

**No se puede escuchar la voz de la persona que habla.**

- Los altavoces frontales no están conectados a la unidad.
  - Conecte los altavoces frontales a la unidad. La voz de la persona que habla se emite solo en los altavoces frontales.

---

**Un interlocutor dice que el volumen está demasiado bajo o alto.**

- Ajuste el volumen de forma correcta mediante el ajuste de ganancia del micrófono (página 18).

---

**Hay eco o ruidos en las conversaciones telefónicas.**

- Baje el volumen.
- Ajuste el modo EC/NC en [EC/NC-1] o [EC/NC-2] (página 18).
- Si el ruido ambiente (que no sea el del sonido de la llamada) es muy alto, intente reducirlo.

Por ejemplo, si hay una ventanilla abierta y el ruido del tráfico, etc., es muy alto, cierre la ventanilla. Si el aire acondicionado hace mucho ruido, baje su nivel.

---

**El teléfono no está conectado.**

- Al reproducir audio por BLUETOOTH, el teléfono no se conecta por más que presione CALL.
  - Conéctese desde el teléfono.

---

**La calidad de sonido del teléfono es mala.**

- La calidad de sonido del teléfono depende de las condiciones de recepción de teléfono móvil.
  - Si la recepción es mala, mueva su automóvil a un lugar donde la señal del teléfono sea mejor.

---

**El volumen del dispositivo de audio conectado es bajo (alto).**

- El nivel de volumen será diferente en función del dispositivo de audio.
  - Ajuste el volumen del dispositivo de audio conectado o el de la unidad (página 25).

---

**El sonido es intermitente durante la reproducción de un dispositivo de audio BLUETOOTH.**

- Reduzca la distancia entre la unidad y el dispositivo de audio BLUETOOTH.
- Si el dispositivo de audio BLUETOOTH se encuentra en una carcasa que interrumpe la señal, retire el dispositivo de audio de la carcasa durante su uso.
- Hay varios dispositivos BLUETOOTH u otros dispositivos que se están utilizando cerca y emiten ondas de radio.
  - Apague los otros dispositivos.
  - Aumente la distancia con los otros dispositivos.
- El sonido de reproducción se detiene de forma momentánea al conectar esta unidad con el teléfono móvil. No se trata de ningún problema de funcionamiento.

---

**El dispositivo de audio BLUETOOTH conectado no se puede controlar.**

- Compruebe que el dispositivo de audio BLUETOOTH conectado sea compatible con AVRCP.

---

**Algunas funciones no se ejecutan.**

- Compruebe que el dispositivo de conexión sea compatible con las funciones en cuestión.

---

**Una llamada es contestada involuntariamente.**

- El teléfono conectado está configurado para responder llamadas automáticamente.

---

### **No es posible realizar el emparejamiento.**

- Según el dispositivo de conexión, es posible que el límite de tiempo para realizar el emparejamiento sea breve.
  - Intente completar el emparejamiento dentro del tiempo establecido.

---

### **No es posible realizar el emparejamiento.**

- Es posible que la unidad no pueda emparejarse con un dispositivo BLUETOOTH emparejado previamente después de reinicializar la unidad si la información de emparejamiento de la unidad está en el dispositivo BLUETOOTH. En este caso, elimine la información de emparejamiento de la unidad del dispositivo BLUETOOTH y vuelva a emparejarlas.

---

### **La función BLUETOOTH no funciona.**

- Apague la unidad pulsando OFF durante más de 2 segundos y a continuación encienda la unidad de nuevo.

---

### **Los altavoces del automóvil no emiten sonido alguno durante una llamada con manos libres.**

- Si el sonido se emite desde el teléfono móvil, configúrelo para que emita el sonido desde los altavoces del automóvil.

---

### **Siri Eyes Free no está activado.**

- Realice el registro manos libres en el caso de un iPhone compatible con Siri Eyes Free.
- Active la función Siri en el iPhone.
- Cancele la conexión BLUETOOTH con el iPhone y la unidad, y vuelva a conectarlo.

---

## **Utilización de Sony | Music Center**

### **El nombre de la aplicación no coincide con la aplicación que figura en “Sony | Music Center”.**

- Inicie la aplicación de nuevo desde la aplicación “Sony | Music Center”.

---

### **Mientras se ejecuta la aplicación “Sony | Music Center” a través de BLUETOOTH, la pantalla cambia automáticamente a [BT AUDIO].**

- La aplicación “Sony | Music Center” o la función BLUETOOTH ha fallado.
- Ejecute de nuevo la aplicación.

---

### **La aplicación “Sony | Music Center” se desconecta automáticamente cuando la pantalla cambia a [IPD].**

- La aplicación “Sony | Music Center” en el iPhone o iPod no es compatible con la reproducción a través de iPod.
  - Cambie la fuente de la unidad a otra que no sea [IPD] y luego establezca la conexión “Sony | Music Center” (página 19).

---

### **La conexión “Sony | Music Center” se desconecta de manera automática cuando el modo USB de la unidad cambia a [ANDROID].**

- El smartphone con Android no es compatible con la reproducción en modo Android.
  - Configure el modo USB de la unidad como [MSC/MTP] y, a continuación, establezca la conexión “Sony | Music Center” (página 19).

---

## Mensajes

Es posible que aparezcan o parpadeen los siguientes mensajes durante la utilización de la unidad.

---

### INVALID

- La operación seleccionada tal vez no sea válida.
- [USB MODE] no puede modificarse durante la reproducción de un iPod.

---

**OUTPUT ERROR:** es posible que exista un problema de funcionamiento interno.

- Compruebe la conexión. Si el mensaje de error continúa en la pantalla, consulte con su distribuidor Sony más cercano.

---

**READ:** lectura de información en curso.

- Espere hasta que finalice la lectura y la reproducción empiece automáticamente. El proceso puede tardar un tiempo, en función de la organización de los archivos.

---

**TEMP CAUTION:** se activa el protector térmico.

- Reduzca el volumen.

---

**\_ (guión bajo):** el carácter no puede mostrarse.

---

## Reproducción de CD:

---

**CD ERROR:** el disco no puede reproducirse. El disco se expulsará automáticamente.

- Limpie o introduzca el disco correctamente o asegúrese de que el disco no esté vacío o defectuoso.

---

**CD NO DISC:** no hay ningún disco.

- Introduzca un disco con archivos que puedan reproducirse (página 29).

---

**CD NO MUSIC:** no hay ningún archivo reproducible. El disco se expulsará automáticamente.

- Introduzca un disco con archivos que puedan reproducirse (página 29).

---

**CD PUSH EJT:** el disco no ha podido expulsarse correctamente.

- Pulse ▲ (expulsión).

---

**LLLL ◻ □ □ □ □:** se ha llegado al principio o al final del disco.

---

## Reproducción de dispositivo USB:

---

**HUB NO SUPRT:** concentradores USB no compatibles.

---

**IPD STOP:** la reproducción del iPod ha finalizado.

- Inicie la reproducción desde su iPod/iPhone.

---

### NOT SUPPORT - ANDROID MODE

- Se ha conectado a la unidad un dispositivo USB no compatible con AOA (Android Open Accessory) 2.0 mientras [USB MODE] está ajustado en [ANDROID].
  - Ajuste [USB MODE] en [MSC/MTP] (página 22).

---

**USB ERROR:** el dispositivo USB device no puede reproducirse.

- Conecte de nuevo el dispositivo USB.

---

**USB NO DEV:** no hay ningún dispositivo USB conectado o no se reconoce.

- Asegúrese de que el dispositivo USB o el cable USB esté correctamente conectado.

---

**USB NO MUSIC:** no hay ningún archivo reproducible.

- Conecte un dispositivo USB con archivos reproducibles (página 29).

---

**USB NO SUPRT:** el dispositivo USB no es compatible.

- Para obtener más información sobre la compatibilidad del dispositivo USB, visite el sitio web de asistencia de la contraportada.

---

**USB OVERLOAD:** el dispositivo USB está sobrecargado.

- Desconecte el dispositivo USB y pulse SRC para seleccionar otra fuente.
- El dispositivo USB presenta un fallo o se ha conectado un dispositivo no compatible.

## Funcionamiento de RDS:

---

**NO AF:** no hay frecuencias alternativas.

→ Pulse **◀◀/▶▶** (SEEK -/+ ) mientras el nombre del servicio del programa parpadea. La unidad empieza a buscar otra frecuencia con los mismos datos de PI (identificación del programa) (aparece [PI SEEK]).

---

**NO PI:** sin identificación de programas. La emisora seleccionada no tiene datos de PI (identificación de programas).

→ Seleccione otra emisora.

---

**NO TP:** no hay programas de tráfico.

→ La unidad continuará buscando emisoras de TP disponibles.

---

## Función BLUETOOTH:

---

**BTA NO DEV:** el dispositivo BLUETOOTH no está conectado o no se reconoce.

→ Asegúrese de que el dispositivo BLUETOOTH esté correctamente conectado o de que se establezca la conexión BLUETOOTH con el dispositivo BLUETOOTH.

---

**ERROR:** no puede realizarse la operación seleccionada.

→ Espere unos instantes y vuelva a intentarlo.

---

**NO DEVICE:** el dispositivo BLUETOOTH compatible con HFP (perfil manos libres) no está conectado o no se reconoce.

→ Asegúrese de que el dispositivo BLUETOOTH esté correctamente conectado o de que se establezca la conexión HFP con el dispositivo BLUETOOTH.

---

**NO SUPPORT:** la operación seleccionada no está permitida o no es compatible.

→ Asegúrese de que el dispositivo BLUETOOTH sea compatible con HFP (perfil manos libres).

---

**UNKNOWN:** no se puede visualizar un nombre o número de teléfono.

---

---

**WITHHELD:** la persona que llama oculta su número de teléfono.

## Funcionamiento de Sony | Music Center:

---

**APP -----:** no hay una conexión establecida con la aplicación.

→ Establezca de nuevo la conexión "Sony | Music Center" (página 19).

---

**APP DISCNCT:** la aplicación está desconectada.

→ Establezca la conexión "Sony | Music Center" (página 19).

---

**APP DISPLAY:** hay una pantalla de configuración de visualización de la aplicación abierta.

→ Salga de la pantalla de configuración de visualización de la aplicación para poder utilizar el botón.

---

**APP LIST:** la lista de contenidos del CD/USB/iPod está abierta.

→ Salga de la lista de la aplicación para poder utilizar el botón.

---

**APP MENU:** hay una ventana de configuración de la aplicación abierta.

→ Salga de la pantalla de configuración de la aplicación para poder utilizar el botón.

---

**APP NO DEV:** no se reconoce el dispositivo con la aplicación instalada o no está conectado.

→ Establezca la conexión BLUETOOTH y la conexión "Sony | Music Center" de nuevo (página 19).

---

**APP SOUND:** hay una pantalla de configuración de sonido de la aplicación abierta.

→ Salga de la pantalla de configuración del sonido de la aplicación para poder utilizar el botón.

---

**OPEN APP:** la aplicación "Sony | Music Center" no funciona.

→ Inicie la aplicación.

---

## Para la utilización del mando a distancia en el volante:

---

**ERROR:** se ha producido un error durante el registro de la función.

- Vuelva a empezar el registro a partir de la función en la que se produjo el error (página 22).
- 

**TIMEOUT:** la función no se ha registrado porque se ha agotado el tiempo.

- Trate de completar el registro mientras [REGISTER] está parpadeando (aproximadamente 6 segundos) (página 22).
- 

## Operación de actualización del firmware:

---

**ERROR:** el programa de actualización no está almacenado en el dispositivo USB.

- Guarde el programa de actualización en el dispositivo USB y vuelva a intentarlo (página 27).
- 

**NO DEVICE:** el dispositivo USB que contiene el programa de actualización no está conectado o no se reconoce.

- Asegúrese de que el dispositivo USB esté correctamente conectado.
  - Desconecte el dispositivo USB y vuelva a conectarlo.
- 

**UPDATE ERROR - PRESS ENTER:** la actualización del firmware no se ha realizado correctamente.

- Pulse ENTER para borrar el mensaje y vuelva a intentarlo.  
Durante la actualización, no sitúe el contacto en la posición OFF ni desconecte el dispositivo USB (página 27).
- 

Si estas soluciones no mejoran la situación, póngase en contacto con su distribuidor Sony más cercano.

Si lleva la unidad a reparar a causa de problemas en la reproducción de CD, lleve el disco que se utilizó cuando se produjo el problema.

### Precauciones

- Dirija todos los cables de masa a un punto de masa común.
- Evite que los cables queden atrapados bajo un tornillo o en piezas móviles (p. ej., rieles de asientos).
- Antes de establecer conexiones, apague el motor del automóvil para evitar cortocircuitos.
- Conecte el cable de alimentación ⑥ a la unidad y los altavoces antes de conectarlo al conector de alimentación auxiliar.
- Asegúrese de aislar los cables no conectados sueltos con cinta aislante para mayor seguridad.

### Precauciones

- Elija cuidadosamente el lugar de instalación para que la unidad no interfiera con las operaciones de conducción normales.
- Evite instalar la unidad en zonas expuestas a polvo, suciedad, vibración excesiva o temperaturas elevadas, como la luz solar directa o cerca de conductos de calefacción.
- Use solo el equipo de montaje suministrado para realizar una instalación segura.

#### Nota sobre el cable de alimentación (amarillo)

Al conectar esta unidad junto con otros componentes estéreo, el valor del amperaje del circuito del vehículo al que está conectada la unidad debe ser superior a la suma del valor del amperaje del fusible de cada componente.

#### Ajuste del ángulo de montaje

Ajuste el ángulo de montaje a menos de 45°.

## Lista de piezas para la instalación

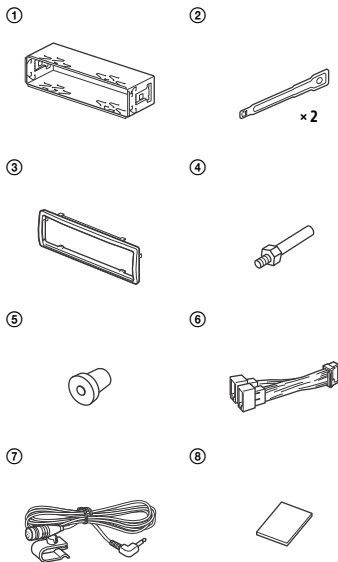

- Esta lista de piezas no incluye todo el contenido del paquete.
- El soporte ① y la abrazadera de protección ③ están fijados a la unidad al salir de fábrica. Antes de montar la unidad, utilice las llaves de desbloqueo ② para desmontar el soporte ① de la unidad. Para obtener más información, consulte "Desmontaje de la abrazadera de protección y el soporte" (página 44).
- Guarde las llaves de desbloqueo ② para utilizarlas más adelante, ya que también son necesarias para desmontar la unidad del vehículo.



# Conexión

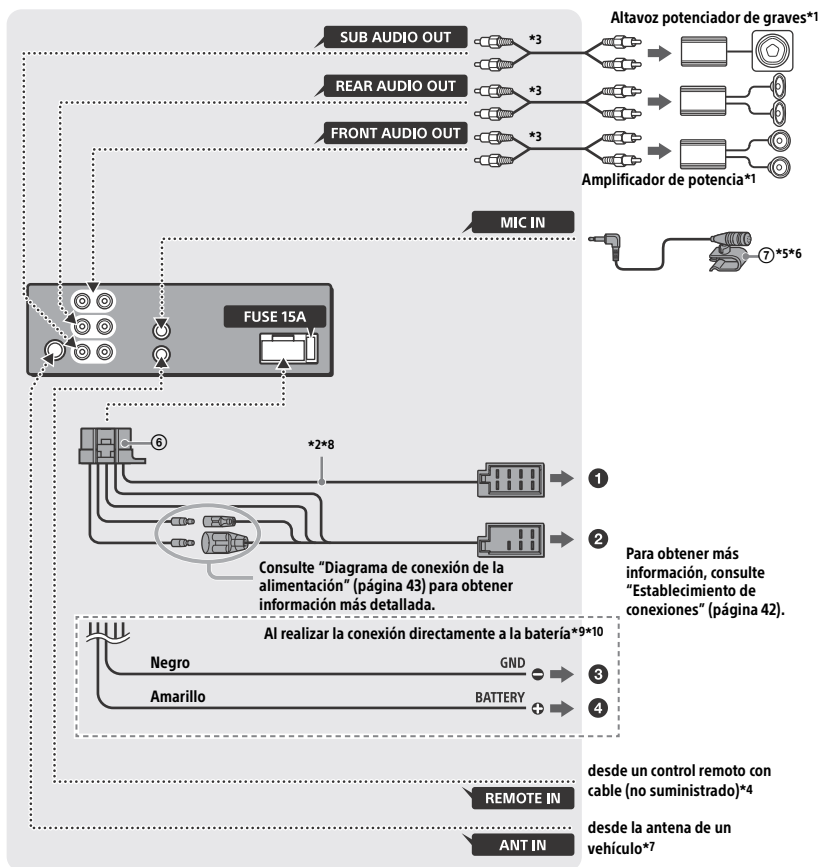

- \*1 No suministrado  
 \*2 Impedancia de altavoz:  $4 \Omega - 8 \Omega \times 4$   
 \*3 Cable con clavija RCA (no suministrado)  
 \*4 En función del tipo de vehículo, use un adaptador para un control remoto con cable (no suministrado). Para obtener información detallada sobre el uso del control remoto con cable, consulte "Uso del control remoto con cable" (página 44).  
 \*5 Tanto si se utiliza como si no, procure que el recorrido del cable de entrada del micrófono no interfiera con las operaciones de conducción. Fije el cable con una abrazadera, etc., si lo instala alrededor de los pies.  
 \*6 Para obtener más información sobre la instalación del micrófono, consulte "Instalación del micrófono" (página 44).  
 \*7 En función del tipo de vehículo, use un adaptador (no suministrado) si el conector de la antena no encaja.  
 \*8 Utilice altavoces con una capacidad de entrada de potencia de 50 W RMS o superior. Se recomienda utilizar los altavoces de rango completo Sony XB.  
 \*9 Si el amperaje nominal del fusible que se utiliza en su automóvil es de 10 A, conéctela directamente a la batería para evitar cortocircuitos.  
 \*10 Antes de la conexión, es necesario preparar los terminales amarillo y negro del conector de alimentación.

## Establecimiento de conexiones

Si tiene una antena motorizada sin caja de relés, la conexión de esta unidad con el cable de conexión de alimentación suministrado ⑥ puede dañar la antena.

### ① Al conector del altavoz del vehículo

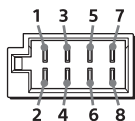

1	Altavoz trasero (derecho)	⊕	Lila
2		⊖	A rayas moradas/negras
3	Altavoz delantero (derecho)	⊕	Gris
4		⊖	A rayas grises/negras
5	Altavoz delantero (izquierdo)	⊕	Blanco
6		⊖	A rayas blancas/negras

7	Altavoz trasero (izquierdo)	⊕	Verde
8		⊖	A rayas verdes/negras

### ② Al conector de alimentación del vehículo

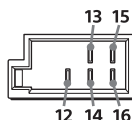

12	Fuente de alimentación continua	Amarillo
13	Control de la antena motorizada/ amplificador de potencia (REM OUT)	A rayas azules/blancas
14	Fuente de alimentación de iluminación conmutada	A rayas naranja/blancas
15	Fuente de alimentación conmutada	Rojo
16	Masa	Negro

### Al realizar la conexión directamente a la batería

Si el amperaje nominal del fusible que se utiliza en su automóvil es de 10 A, conéctela directamente a la batería para evitar cortocircuitos.

### ③ a un punto metálico del vehículo

### ④ al terminal positivo de la batería

#### Notas

- A pesar de conectarse al cable de alimentación del automóvil, es posible que la unidad no funcione a su máxima capacidad a causa de una alimentación insuficiente. En este caso, conecte la alimentación directamente a la batería.
- Todos los cables eléctricos conectados al contacto positivo de la batería deben estar fusionados en los 450 mm en torno al contacto de la batería y antes de pasar a través de cualquier metal.
- Asegúrese de que los cables de la batería del automóvil conectados al automóvil (tierra a chasis)\* son de un calibre de cable al menos igual al del cable de alimentación principal conectado entre la batería y la unidad principal.

- Durante el funcionamiento a plena potencia, circulará una corriente de más de 15 A a través del sistema. Por tanto, asegúrese de que los cables que conectarán a los terminales +12 V y GND de esta unidad tengan un calibre mínimo de 14 (AWG14) o una sección superior a 2 mm<sup>2</sup>.

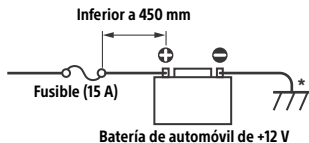

Si tiene preguntas o dudas respecto de la conexión, consulte al distribuidor para obtener más información.

## Conexión fácil de altavoz potenciador de graves

Puede utilizar un altavoz potenciador de graves sin un amplificador de potencia si está conectado a un cable de altavoz trasero.

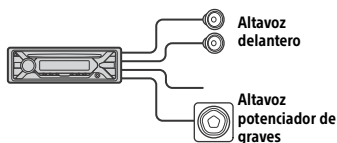

### Notas

- Es necesario preparar los cables de altavoz traseros.
- Utilice un altavoz potenciador de graves con una impedancia de 4 Ω a 8 Ω y con una capacidad de administración de la potencia suficiente para evitar daños.

## Conexión del soporte de la memoria

Si el cable de alimentación amarillo está conectado, siempre se suministrará alimentación eléctrica al circuito de memoria aunque esté apagado el interruptor de la llave de encendido.

## Conexión del altavoz

- Antes de conectar los altavoces, apague la unidad.
- Utilice unos altavoces con una impedancia de 4 Ω a 8 Ω y con una capacidad de administración de la potencia suficiente para evitar daños.

## Diagrama de conexión de la alimentación

Compruebe el conector de alimentación auxiliar de su vehículo y conecte los cables correctamente en función del vehículo.

### Conector de alimentación auxiliar

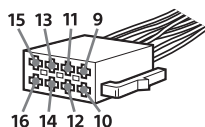

### Conexión común

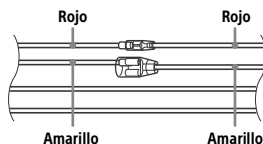

12	Fuente de alimentación continua	Amarillo
15	Fuente de alimentación conmutada	Rojo

### Posiciones de los cables rojo y amarillo invertidas

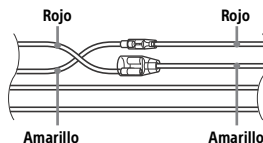

12	Fuente de alimentación conmutada	Amarillo
15	Fuente de alimentación continua	Rojo

## Para los vehículos sin posición ACC

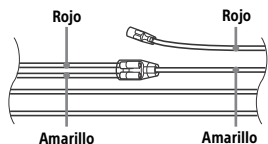

Después de establecer las conexiones y cambiar los cables de alimentación correctamente, conecte la unidad a la fuente de alimentación del vehículo. Si desea realizar alguna consulta o solucionar algún problema relativo a la unidad que no se trate en este manual, póngase en contacto con el concesionario del vehículo.

## Instalación del micrófono

Para capturar su voz durante llamadas manos libres, debe instalar el micrófono ⑦.

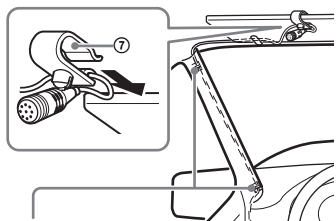

Gancho (no suministrado)

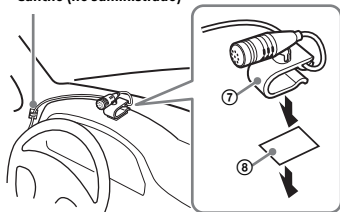

## Precauciones

- Es extremadamente peligroso que el cable se enrolle alrededor de la columna de dirección o la palanca de cambios. Asegúrese de que ni este ni otros elementos no interfieran en sus operaciones de conducción del vehículo.

- Si su automóvil cuenta con bolsas de aire o cualquier otro equipo de amortiguación de impactos, póngase en contacto con la tienda en la que adquirió esta unidad o con el concesionario del automóvil antes de realizar la instalación.

### Nota

Antes de fijar la cinta de doble cara ⑥, limpie la superficie del salpicadero con un paño seco.

## Uso del control remoto con cable

- 1 Para activar el control remoto con cable, ajuste [STR CONTROL] de [SET STEERING] en [PRESET] (página 22).

## Instalación

### Desmontaje de la abrazadera de protección y el soporte

Antes de instalar la unidad, desmonte la abrazadera de protección ③ y el soporte ① de la unidad.

- 1 Sujete la abrazadera de protección ③ por los dos extremos y extráigala.

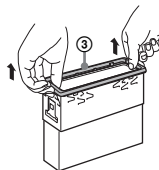

- 2 Introduzca las dos llaves de desbloqueo ② hasta que encajen, baje el soporte ① y tire de la unidad hacia arriba para separarla.

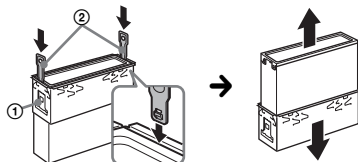

Gancho mirando hacia dentro.

## Montaje de la unidad en el salpicadero

Antes de la instalación, asegúrese de que los pasadores situados a ambos lados del soporte ① estén doblados hacia dentro 2 mm.

### PRECAUCIÓN

No toque el lado izquierdo de la unidad cuando la quite del salpicadero. El disipador térmico del lado izquierdo de la unidad permanece caliente después de su utilización.

- 1 Coloque el soporte ① dentro del salpicadero y, a continuación, doble los ganchos hacia fuera para que queden bien ajustados.

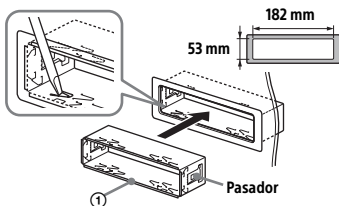

- 2 Monte la unidad en el soporte ① y fije la abrazadera de protección ③.

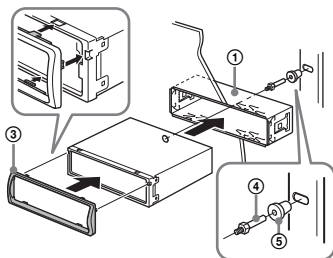

### Notas

- Si los pasadores están rectos o doblados hacia fuera, la unidad no se instalará con seguridad y puede salirse hacia fuera.
- Asegúrese de que los 4 pasadores de la abrazadera de protección ③ estén correctamente introducidos en las ranuras de la unidad.

## Montaje y desmontaje del panel frontal

Para obtener más información, consulte "Extracción del panel frontal" (página 7).

## Reinicio de la unidad

Para obtener más información, consulte "Reinicio de la unidad" (página 8).

## Sustitución de fusibles

Cuando sustituya el fusible, asegúrese de usar uno que coincida con el valor del amperaje indicado en el fusible original. Si se funde el fusible, compruebe la conexión de la alimentación y sustituya el fusible. Si se vuelve a fundir el fusible después de sustituirlo, puede que haya una avería interna. En ese caso, consulte al distribuidor Sony más cercano.

Fusible (15 A)

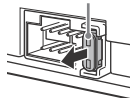



**Аудиосистема  
Bluetooth®**  
Сделано в Тайланде

Производитель: Сони Корпорейшн, 1-7-1  
Конан Минато-ку Токио, 108-0075 Япония

В целях безопасности обязательно устанавливайте это устройство на приборной панели автомобиля, так как его левая сторона нагревается во время работы.  
Подробнее см. "Установка/подключение" (стр. 43).

Свойства лазерного диода

- Продолжительность излучения: непрерывное
- Выходная мощность лазера: меньше 53,3 мкВт

(значение получено измерением на расстоянии 200 мм от поверхности линзы объектива блока оптического считывания с апертурой 7 мм.)

Табличка с указанием рабочего напряжения и других характеристик находится на нижней панели корпуса.

Дата изготовления указана на товаре, а также на упаковке в следующем формате:

ММ.УУУУ, где ММ – месяц и УУУУ – год изготовления.

Данный аппарат представляет из себя автомобильную аудиосистему, которая дает вам возможность прослушивать аудиозаписи, используя в том числе музыкальные приложения и службы.

Условия хранения

Товары сохраняют в упакованном виде в темных, сухих, чистых, хорошо вентилируемых помещениях, изолированных от мест хранения кислот и щелочей.

Температура хранения: от -20 до +60 °С.

Относительная влажность хранения: 80 %.

Рабочая температура: от 0 до 40 °С.

Рабочая относительная влажность: 40–60 %.

Срок хранения не установлен.



**Утилизация  
использованных  
элементов питания и  
отслужившего  
электрического и**

**электронного оборудования  
(Директива применяется в странах  
Евросоюза и других европейских  
странах, где действуют системы  
раздельного сбора отходов)**

**Предупреждение для случаев,  
когда в замке зажигания нет  
положения АСС**

Убедитесь, что настроена функция AUTO OFF (стр. 23). После выключения устройства его питание будет автоматически отключено через установленное время, что предотвращает разрядку аккумулятора. Если функция AUTO OFF не задана, то при каждом выключении зажигания нажимайте и удерживайте кнопку OFF до тех пор, пока дисплей не погаснет.

**Отказ от ответственности в  
отношении услуг, предоставляемых  
сторонними поставщиками**

Службы, предоставляемые сторонними поставщиками, могут быть изменены, приостановлены или отменены без предварительного уведомления. Компания Sony не несет ответственности за ситуации подобного рода.

## Важное примечание

### Внимание!

КОМПАНИЯ SONY НИ ПРИ КАКИХ УСЛОВИЯХ НЕ НЕСЕТ ОТВЕТСТВЕННОСТИ ЗА ЛЮБОЙ СЛУЧАЙНЫЙ, КОСВЕННЫЙ, ПОБОЧНЫЙ ИЛИ ДРУГИЕ ВИДЫ УЩЕРБА, ВКЛЮЧАЯ (БЕЗ ОГРАНИЧЕНИЙ) УПУЩЕННЫЕ ДОХОДЫ, УПУЩЕННУЮ ВЫРУЧКУ, ПОТЕРЮ ДАННЫХ, НЕВОЗМОЖНОСТЬ ИСПОЛЬЗОВАНИЯ ПРОДУКТА ИЛИ ЛЮБОГО СВЯЗАННОГО С НИМ ОБОРУДОВАНИЯ, ПРОСТОИ И ПОТЕРЮ ВРЕМЕНИ ПОКУПАТЕЛЕМ, СВЯЗАННЫЕ ИЛИ ПРОИСТЕКАЮЩИЕ ИЗ ИСПОЛЬЗОВАНИЯ ДАННОГО ПРОДУКТА, А ТАКЖЕ ОБОРУДОВАНИЯ ИЛИ ПРОГРАММНОГО ОБЕСПЕЧЕНИЯ, ВХОДЯЩЕГО В СОСТАВ ПРОДУКТА.

В составе данного продукта имеется радиопередающее устройство. Согласно нормативному акту Экономической комиссии для стран Европы (UNECE) № 10 производители транспортных средств могут оговаривать определенные условия установки радиопередающих устройств в транспортные средства. Прежде чем устанавливать данный продукт в свой автомобиль, изучите руководство по эксплуатации автомобиля либо проконсультируйтесь с его производителем или продавцом.

### Вызовы экстренных служб

Данная автомобильная гарнитура BLUETOOTH и подключаемое к ней электронное устройство используют радиосигналы, сотовые наземные сети, а также запрограммированные пользователем функции и не гарантируют стабильное подключение в ряде случаев. Поэтому при необходимости совершить важный вызов (например, запросить экстренную медицинскую помощь) никогда не полагайтесь только на одно электронное устройство.

## Примечания касательно использования технологии BLUETOOTH

- Микроволны, излучаемые устройством BLUETOOTH, могут помешать работе медицинских электронных устройств. Находясь в указанных ниже местах, выключайте данный аппарат и другие устройства BLUETOOTH, так как использование таких устройств может привести к несчастным случаям.
  - Места, в которых присутствуют легко воспламеняющиеся газы, больницы, поезда, самолеты или автозаправочные станции.
  - Места рядом с автоматическими дверями или системами пожарной сигнализации.
- Данный аппарат поддерживает функции обеспечения безопасности, соответствующие стандарту BLUETOOTH и служащие для безопасного подключения с использованием технологии BLUETOOTH, причём уровень безопасности зависит от используемых настроек и может быть недостаточно высоким. При передаче информации с использованием беспроводной технологии BLUETOOTH соблюдайте осторожность.
- Компания Sony не несет ответственности за утечку информации, передаваемой с использованием технологии BLUETOOTH.

В случае возникновения вопросов или проблем, касающихся данного устройства, которые не описаны в этом руководстве, обратитесь к ближайшему дилеру Sony.

---

## Содержание

Справочник по деталям и органам управления .....	5
--	---

---

## Начало работы

Снятие передней панели .....	7
Перезагрузка устройства .....	7
Установка часов .....	8
Проверка напряжения в аккумуляторе .....	8
Подготовка устройства BLUETOOTH .....	8
Подключение устройства USB .....	11
Подключение другого переносного аудиоустройства .....	11

---

## Прслушивание радио

Прслушивание радио .....	12
Системы радиоданных (RDS) .....	13

---

## Воспроизведение

Воспроизведение диска .....	14
Воспроизведение устройства USB .....	14
Воспроизведение с устройства BLUETOOTH .....	15
Поиск и воспроизведение композиций .....	16

---

## Совершение телефонного звонка в режиме беспроводной гарнитуры (только через BLUETOOTH)

Прием входящего вызова .....	17
Совершение вызова .....	17
Операции, доступные во время вызова .....	19

---

## Полезные функции

Использование приложения Sony   Music Center с iPhone или смартфоном с ОС Android .....	20
Использование функции распознавания речи (только для смартфонов с ОС Android) .....	21
Использование функции Siri Eyes Free .....	21

---

## Параметры

Отмена режима DEMO .....	22
Основные операции настройки параметров .....	22
Настройка общих параметров (GENERAL) .....	23
Настройка звука (SOUND) .....	24
Настройка дисплея (DISPLAY) .....	27
Настройка BLUETOOTH (BLUETOOTH) ..	28
Настройка приложения Sony   Music Center (SONY APP) .....	28

---

## Дополнительная информация

Обновление микропрограммы .....	29
Меры предосторожности .....	29
Уход за устройством .....	31
Технические характеристики .....	31
Поиск и устранение неисправностей .....	35
Сообщения .....	40

---

## Установка/подключение

Внимание! .....	43
Перечень деталей для установки .....	43
Подключение .....	44
Установка .....	48



# Справочник по деталям и органам управления

## Основное устройство

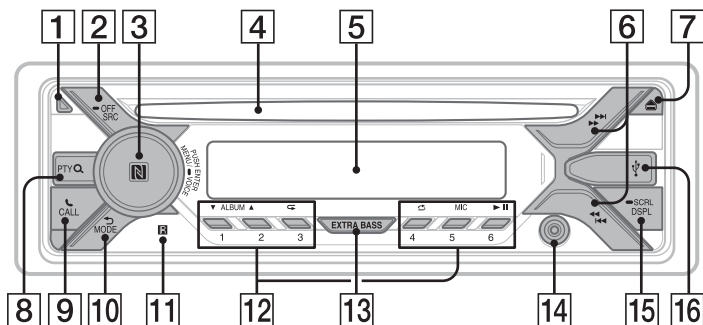

### Передняя панель снята (внутренняя панель)



- 1 Кнопка снятия передней панели**  
Включение питания.  
Смена источника.  
**OFF**  
Нажмите и удерживайте в течение 1 секунды для выключения источника и отображения часов.  
Нажмите и удерживайте более 2 секунд для выключения питания и дисплея.
- 2 SRC (источник)**  
Включение питания.  
Смена источника.  
**OFF**  
Нажмите и удерживайте в течение 1 секунды для выключения источника и отображения часов.  
Нажмите и удерживайте более 2 секунд для выключения питания и дисплея.
- 3 Дисковый регулятор**  
Поворачивайте для регулирования уровня громкости.

### PUSH ENTER

Открытие выбранного пункта меню. Чтобы выбрать другой источник сигнала, нажмите кнопку SRC, поверните дисковый регулятор, а затем нажмите его (время ожидания — 2 секунды).

### MENU

Вход в меню настройки.

### VOICE (стр. 19, 21, 22)

Нажмите дисковый регулятор и удерживайте его нажатым более 2 секунд, чтобы активировать функцию голосового набора номера, функцию распознавания речи (только для смартфонов с ОС Android™), или функцию Siri (только для iPhone).

### Знак N

Чтобы установить подключение по BLUETOOTH, коснитесь дискового регулятора смартфоном с ОС Android.

- 4 Слот для дисков**
- 5 Окошко дисплея**

**6**  (SEEK +/-)

Автоматическая настройка на радиостанции. Нажмите и удерживайте для настройки вручную.

 (предыдущая/следующая)

 (ускоренная перемотка назад/ускоренная перемотка вперед)

**7**  (извлечь диск)

**8** **PTY (тип программы)**

Выбор типа программы (PTY) в RDS.

**Q (обзор) (стр. 16)**

Переход в режим обзора при воспроизведении.  
(Недоступно, если подключено устройство USB в режиме Android или устройство iPod.)

**9**  **CALL**

Вход в меню вызовов. Прием и завершение вызова.  
Нажмите кнопку и удерживайте ее нажатой более 2 секунд, чтобы переключить сигнал BLUETOOTH.

**10**  (назад)

Возврат к предыдущему экрану.

**MODE (стр. 12, 19)**

**11** **Приемник сигналов с пульта дистанционного управления**

**12** **Номерные кнопки (1–6)**

Прием сохраненных в памяти радиостанций. Нажмите и удерживайте для сохранения станций.

**ALBUM ▼/▲**

Пропуск альбома для аудиопульта. Нажмите и удерживайте для непрерывного пропуска альбомов.  
(Недоступно, если подключено устройство USB в режиме Android или устройство iPod.)

 (повтор)

(Недоступно, если подключено устройство USB в режиме Android.)

 (случайная последовательность)

(Недоступно, если подключено устройство USB в режиме Android.)

**MIC (стр. 19)**

 (воспроизведение/пауза)

**13** **EXTRA BASS**

Усиление звучания басового звука пропорционально уровню громкости. Нажмите, чтобы изменить настройку EXTRA BASS: [1], [2], [OFF].

**14** **Входное гнездо AUX**

**15** **DSPL (дисплей)**

Изменение индикации.

 **SCRL (прокрутка)**

Нажмите и удерживайте для прокрутки индикации.

**16** **Порт USB**

**17** **RESET (внутренняя панель) (стр. 7)**

## Начало работы

### Снятие передней панели

Во избежание кражи устройства можно снять с него переднюю панель.

- 1 Нажмите и удерживайте кнопку OFF ① до тех пор, пока устройство не отключится. Нажмите кнопку снятия передней панели ②, а затем потяните панель на себя и снимите ее.

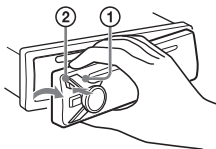

### Предупредительный звуковой сигнал

Если до поворота выключателя зажигания в положение OFF с устройства не была снята передняя панель, то в течение нескольких секунд будет слышен предупредительный звуковой сигнал. Звуковой сигнал будет слышен, только если используется встроенный усилитель.

### Заводские номера

Убедитесь, что заводские номера в нижней части аппарата и на задней части передней панели совпадают. Если они не совпадают, вам не удастся выполнять сопряжение по каналу BLUETOOTH, создавать и закрывать подключения с помощью технологии NFC.

### Установка передней панели

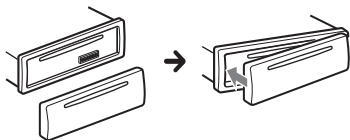

## Перезагрузка устройства

Перед первым использованием устройства, после замены автомобильного аккумулятора или повторного подсоединения кабелей необходимо перезагрузить устройство. Сняв переднюю панель, нажмите кнопку RESET на внутренней панели с помощью шариковой ручки или другого подходящего предмета.

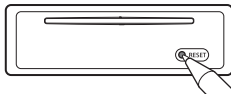

### Примечание

Перезагрузка устройства приведет к удалению настроек часов и некоторых сохраненных элементов содержимого.

### Установка страны/региона

После перезагрузки устройства откроется меню настройки страны/региона.

- 1 При отображении [SET AREA] нажмите кнопку ENTER. Отобразится текущая страна или регион.
- 2 Поворачивая дисковый регулятор, выберите [EUROPE] или [RUSSIA] а затем нажмите дисковый регулятор.
- 3 Поворачивая дисковый регулятор, выберите [YES] или [NO], а затем нажмите дисковый регулятор. При изменении региона или страны устройство перезагрузится, после чего на дисплее отобразятся часы.

Этот параметр можно настроить в меню общих параметров (стр. 23).

## Установка часов

- 1 Нажмите кнопку MENU, поверните дисковый регулятор для выбора [GENERAL], затем нажмите дисковый регулятор.
- 2 Поворачивая дисковый регулятор, выберите [SET CLOCK-ADJ], затем нажмите дисковый регулятор. Начнет мигать индикация часа.
- 3 Поворачивайте дисковый регулятор для установки значения часов и минут.  
Для выбора настраиваемого разряда используйте кнопки ◀◀/▶▶ (SEEK -/+).
- 4 После установки минут нажмите кнопку MENU.  
Установка завершена, после чего часы начнут отсчет времени.

Для отображения часов нажмите кнопку DSPL.

## Проверка напряжения в аккумуляторе

Вы можете проверить текущий уровень напряжения в аккумуляторе. (Недоступно при выключенном источнике, когда отображаются часы.)

- 1 Нажимайте кнопку DSPL, пока не отобразится дисплей напряжения аккумулятора.

## Подготовка устройства BLUETOOTH

Вы можете слушать музыку или совершать телефонные звонки в режиме беспроводной гарнитуры в зависимости от того, какое устройство, совместимое с технологией BLUETOOTH, вы используете: смартфон, мобильный телефон или аудиоустройство (далее называемые “устройство BLUETOOTH”, если не указано иное). Сведения о том, как подключать устройства, см. в руководствах, поставляемых с этими устройствами. Прежде чем подключать устройство, уменьшите громкость на аппарате. В противном случае может раздаться громкий звук.

### Подключение к смартфону одним касанием (с помощью технологии NFC)

Если вы коснетесь дискового регулятора смартфоном, совместимым с технологией NFC\*, аппарат будет автоматически сопряжен со смартфоном и подключен к нему.

\* NFC — это технология, позволяющая использовать беспроводную связь на небольших расстояниях между различными устройствами, например мобильными телефонами и радиометками. Благодаря функции NFC можно легко обмениваться данными, просто касаясь соответствующего символа или специального места на устройстве, совместимом с технологией NFC.

Если на смартфоне установлена ОС Android 4.0 или более ранней версии, необходимо загрузить приложение “NFC Easy Connect” из Google Play™. В некоторых странах или регионах это приложение может быть недоступно.

- 1 Активируйте функцию NFC на смартфоне.

Дополнительные сведения см. в руководствах, поставляемых со смартфонами.

- 2 Коснитесь знака N на аппарате знаком N на смартфоне.

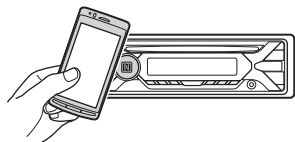

Убедитесь, что на дисплее аппарата включился индикатор .

### Отключение устройства с помощью NFC

Еще раз коснитесь знака N на аппарате знаком N на смартфоне.

#### Примечания

- При создании подключения обращайтесь со смартфоном аккуратно, чтобы не поцарапать его.
- Вам не удастся создать подключение одним касанием, если аппарат уже подключен к двум устройствам, поддерживающим технологию NFC. В этом случае отключите одно из них и еще раз попытайтесь создать подключение к смартфону.

## Сопряжение с устройством BLUETOOTH и подключение к нему

При первом подключении устройства BLUETOOTH необходимо выполнить взаимную регистрацию устройств ("сопряжение"). После сопряжения данный аппарат и другие устройства смогут распознавать друг друга. К аппарату можно подключить два устройства BLUETOOTH (два мобильных телефона или мобильный телефон и аудиоустройство).



- 1 Разместите устройство BLUETOOTH на расстоянии не более 1 м от данного аппарата.

- 2 Нажмите кнопку MENU. Поворачивая дисковый регулятор, выберите [BLUETOOTH], затем нажмите дисковый регулятор.

- 3 Поворачивая дисковый регулятор, выберите [SET PAIRING], а затем нажмите дисковый регулятор.

- 4 Поворачивая дисковый регулятор, выберите [SET DEVICE 1]\* или [SET DEVICE 2]\*, а затем нажмите дисковый регулятор.

 мигает, когда аппарат находится в режиме ожидания сопряжения.

\* По завершении сопряжения вместо надписи [SET DEVICE 1] или [SET DEVICE 2] будет отображаться имя сопряженного устройства.

- 5 Выполните сопряжение на устройстве BLUETOOTH, чтобы оно обнаружило аппарат.

- 6 Выберите пункт [MEX-GS820BT] (название модели вашего аппарата), отображаемый на дисплее устройства BLUETOOTH.

Если название модели вашего аппарата не отображается, повторите все операции, начиная с действия 2.





- 7 Если на устройстве BLUETOOTH необходимо ввести ключ доступа\*, введите [0000].

\* В зависимости от используемого устройства ключ доступа может называться "секретный код", "ПИН-код", "номер ПИН", "пароль" и т. д.



После удачного сопряжения будет отображаться значок .

- 8** Выберите данный аппарат на устройстве BLUETOOTH, чтобы создать подключение BLUETOOTH.

 или  отображаются, если подключение создано.

#### Примечание

Во время подключения к устройству BLUETOOTH другому устройству не удастся обнаружить данный аппарат. Чтобы устройство смогло обнаружить аппарат, включите режим сопряжения и выполните поиск данного аппарата на другом устройстве.

#### Включение функции воспроизведения

Подробные сведения см. в разделе "Воспроизведение с устройства BLUETOOTH" (стр. 15).

#### Отключение сопряженного устройства

Чтобы после сопряжения данного аппарата и устройства BLUETOOTH отключить их друг от друга, выполните действия 2–4.



### Подключение к сопряженному устройству BLUETOOTH

Чтобы использовать сопряженное устройство, необходимо создать подключение к аппарату. Некоторые сопряженные устройства подключаются автоматически.





- 1** Нажмите кнопку MENU. Поворачивая дисковый регулятор, выберите [BLUETOOTH], затем нажмите дисковый регулятор.
- 2** Поворачивая дисковый регулятор, выберите [SET BT SIGNL], а затем нажмите дисковый регулятор. Убедитесь, что включен индикатор .
- 3** Активируйте функцию BLUETOOTH на устройстве BLUETOOTH.

- 4** Выполните необходимые действия на устройстве BLUETOOTH, чтобы подключить его к данному аппарату.

 или  будет светиться.

#### Значки на дисплее

	Отображается, когда можно совершить вызов в режиме беспроводной гарнитуры, включив профиль HFP (Handsfree Profile).
	Отображается, когда можно воспроизвести звук с аудиоустройства, включив профиль A2DP (Advanced Audio Distribution Profile).

#### Подключение к устройству, которое было подключено к аппарату в прошлый раз

Активируйте функцию BLUETOOTH на устройстве BLUETOOTH.

Чтобы подключить аппарат к аудиоустройству, нажмите кнопку SRC, выберите [BT AUDIO], а затем нажмите  (воспроизведение/пауза).

Чтобы подключить аппарат к мобильному телефону, нажмите CALL.

#### Примечание

При передаче потокового аудио по каналу BLUETOOTH вам не удастся подключиться с данного аппарата к мобильному телефону. Вместо этого подключитесь с мобильного телефона к аппарату.

#### Совет

Если на аппарате включен сигнал BLUETOOTH, то при включении зажигания аппарат автоматически подключится к мобильному телефону, к которому он был подключен в последний раз.

#### Установка микрофона

Подробные сведения см. в разделе "Установка микрофона" (стр. 47).

## Подключение к iPhone или iPod (автоматическое сопряжение по каналу BLUETOOTH)

При подключении устройства iPhone или iPod с iOS5 или более поздней версии к порту USB данный аппарат автоматически выполнит сопряжение с таким устройством.

Чтобы включить функцию автоматического сопряжения по каналу BLUETOOTH, в разделе [BLUETOOTH] задайте для параметра [SET AUTOPAIR] значение [ON] (стр. 28).

- 1 Активируйте функцию BLUETOOTH на iPhone или iPod.
- 2 Подключите iPhone или iPod к порту USB.

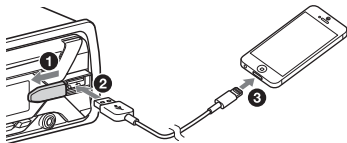

Убедитесь, что на дисплее аппарата включился индикатор .

### Примечания

- Вам не удастся использовать функцию автоматического сопряжения по каналу BLUETOOTH, если аппарат уже подключен к двум устройствам BLUETOOTH. В этом случае отключите одно из них и еще раз попытайтесь создать подключение к iPhone или iPod.
- Если не удастся выполнить сопряжение с помощью функции автоматического сопряжения по каналу BLUETOOTH, выполните действия, указанные в разделе "Подготовка устройства BLUETOOTH" (стр. 8).

## Подключение устройства USB

- 1 Уменьшите громкость на аппарате.
- 2 Подключите устройство USB к аппарату.

Для подключения iPhone или iPod используйте кабель USB для iPod (не входит в комплект поставки).

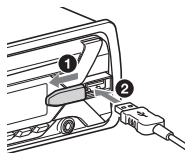

## Подключение другого переносного аудиоустройства

- 1 Выключите переносное аудиоустройство.
- 2 Уменьшите громкость на аппарате.
- 3 Подключите переносное аудиоустройство ко входному гнезду AUX (мини-стереоразъему) на аппарате при помощи соединительного кабеля (не входит в комплект поставки)\*.

\* Обязательно используйте разъем прямого типа.

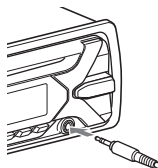

- 4 Нажимая кнопку SRC, выберите [AUX].

## Выравнивание уровня громкости подключенного устройства с другими источниками

Запустите воспроизведение на переносном аудиоустройстве с умеренной громкостью и установите на аппарате обычную громкость прослушивания.

Нажмите кнопку MENU, затем выберите [SOUND] → [SET AUX VOL] (стр. 26).

## Прослушивание радио

### Прослушивание радио

Для прослушивания радио нажмите кнопку SRC и выберите [TUNER].

### Автоматическое сохранение (BTM)

- 1 Нажимая кнопку MODE, измените диапазон (FM1, FM2, FM3, MW или LW).
- 2 Нажмите кнопку MENU, поверните дисковый регулятор для выбора [GENERAL], затем нажмите дисковый регулятор.
- 3 Поворачивая дисковый регулятор, выберите [SET BTM], затем нажмите дисковый регулятор.  
Радиостанции закрепляются за номерными кнопками и сохраняются в памяти устройства в порядке частот.

### Настройка

- 1 Нажимая кнопку MODE, измените диапазон (FM1, FM2, FM3, MW или LW).
- 2 Выполните настройку.  
Для настройки вручную  
Нажимая и удерживая кнопки **◀◀/▶▶** (SEEK -/+), задайте приблизительную частоту, затем кратковременными нажатиями кнопок **◀◀/▶▶** (SEEK -/+) точно настройте нужную частоту.  
Для автоматической настройки  
Используйте кнопки **◀◀/▶▶** (SEEK -/+).  
Поиск остановится, когда устройство найдет радиостанцию.



## Сохранение вручную

- 1 Во время приема радиостанции, которую необходимо сохранить, нажмите и удерживайте номерную кнопку (1–6), пока не появится индикация [MEM].

## Прием радиостанций, сохраненных в памяти

- 1 Выберите диапазон, затем нажмите номерную кнопку (1–6).

---

## Системы радиоданных (RDS)

### Установка альтернативных частот (AF) и сообщений о текущей ситуации на дорогах (TA)

Функция AF выполняет постоянную перенастройку радиостанций, имеющих самый сильный сигнал в сети, а функция TA обеспечивает прием сообщений или программ (TP) о текущей ситуации на дорогах, если их прием возможен.

- 1 Нажмите кнопку MENU, поверните дисковый регулятор для выбора [GENERAL], затем нажмите дисковый регулятор.
- 2 Поворачивая дисковый регулятор, выберите [SET AF/TA], затем нажмите дисковый регулятор.
- 3 Поворачивая дисковый регулятор, выберите [SET AF-ON], [SET TA-ON], [SET AF/TA-ON] или [SET AF/TA-OFF], затем нажмите дисковый регулятор.

### Для сохранения станций RDS с параметрами AF и TA

Можно выполнить предварительную настройку станций RDS с параметрами AF/TA. Задайте AF/TA, затем сохраните станцию с помощью BTM или вручную. При выполнении предварительной настройки вручную можно также сохранить станции без RDS.

### Для приема экстренных сообщений

При включении AF или TA экстренные сообщения будут автоматически прерывать текущее вещание.

### Для настройки громкости во время приема сообщения о текущей ситуации на дорогах

Уровень громкости будет сохранен в памяти для последующего приема таких сообщений, независимо от обычного уровня громкости.

### Для прослушивания одной региональной программы (REGIONAL)

Когда функции AF и REGIONAL включены, устройство не будет переключаться на другую региональную станцию с более сильной частотой. При выезде за пределы области приема определенной региональной программы установите для настройки [SET REGIONAL] в меню [GENERAL] параметр [SET REG-OFF] во время приема FM-радиостанции (стр. 24). Эта функция не работает в Великобритании и некоторых других регионах.

### Функция местной привязки (только для Великобритании)

Эта функция позволяет настраиваться на волну других местных станций в данном районе, даже если они не занесены в память приемника под номерными кнопками.

Во время приема в диапазоне FM нажмите номерную кнопку (1–6), для которой запрограммирована местная станция. Не более чем через 5 секунд еще раз нажмите номерную кнопку местной станции. Повторяйте процедуру, пока не будет найдена местная радиостанция.

## Выбор типов программ (PTY)

- 1 Нажмите PTY во время приема в диапазоне FM.
- 2 Поворачивайте дисковый регулятор, пока не отобразится требуемый тип программы, затем нажмите дисковый регулятор. Устройство начнет поиск станции, передающей программу выбранного типа.

### Тип программ

**NEWS** (Новости), **AFFAIRS** (Текущие события), **INFO** (Информация), **SPORT** (Спорт), **EDUCATE** (Образование), **DRAMA** (Драматические передачи), **CULTURE** (Культура), **SCIENCE** (Наука), **VARIED** (Разные темы), **POP M** (Поп-музыка), **ROCK M** (Рок-музыка), **EASY M** (Дорожная музыка), **LIGHT M** (Легкая классическая музыка), **CLASSICS** (Серьезная классическая музыка), **OTHER M** (Прочая музыка), **WEATHER** (Погода), **FINANCE** (Финансы), **CHILDREN** (Программы для детей), **SOCIAL A** (Общественная жизнь), **RELIGION** (Религия), **PHONE IN** (Передачи с телефонными звонками радиослушателей), **TRAVEL** (Путешествия), **LEISURE** (Досуг), **JAZZ** (Джазовая музыка), **COUNTRY** (Музыка в стиле "Кантри"), **NATION M** (Этническая музыка), **OLDIES** (Старая музыка), **FOLK M** (Фолк-музыка), **DOCUMENT** (Документальные передачи)

## Установка часов (CT)

Данные CT, передаваемые с сигналами RDS, используются для установки часов устройства.

- 1 Установите для настройки [SET CT] в меню [GENERAL] параметр [SET CT-ON] (стр. 24).

## Воспроизведение

### Воспроизведение диска

- 1 Вставьте диск (этикеткой вверх).

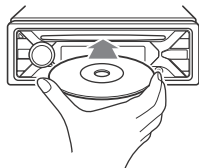

Воспроизведение начнется автоматически.

### Воспроизведение устройства USB

В данной инструкции по эксплуатации термин "iPod" применяется для обобщения ссылок на функции iPod в iPod и iPhone, если иное не сказано в тексте или на рисунке.

Сведения о совместимости вашего устройства iPod см. в разделе "Сведения об iPod" (стр. 30) или на веб-сайте поддержки, указанном на последней странице обложки.

Могут использоваться устройства USB\* типа AOA (Android Open Accessory) 2.0, MSC (запоминающее устройство большой емкости) и MTP (протокол передачи мультимедиа), совместимые со стандартом USB. В зависимости от типа используемого устройства USB на аппарате можно выбрать режим Android или MSC/MTP.

Для некоторых моделей цифровых плееров или смартфонов с ОС Android может потребоваться режим MTP.

\* Например, флеш-накопитель USB, цифровой плеер, смартфон с ОС Android.

## Примечания

- Для получения подробных сведений о совместимости устройства USB посетите веб-сайт поддержки, указанный на задней стороне обложки.
- Смартфоны с установленной ОС Android 4.1 или более поздней версии поддерживают Android Open Accessory 2.0 (AOA 2.0). Однако, некоторые смартфоны могут не полностью поддерживать AOA 2.0, даже если установлена ОС Android 4.1 или более поздняя версия. Для получения подробных сведений о совместимости вашего смартфона с ОС Android посетите веб-сайт поддержки, указанный на задней стороне обложки.
- Воспроизведение перечисленных ниже файлов не поддерживается.  
MP3/WMA/AAC/FLAC:
  - файлы, защищенные авторскими правами;
  - файлы с DRM (управление цифровыми правами);
  - многоканальные звуковые файлы.MP3/WMA/AAC:
  - файлы, сжатые без потери данных WAV;
  - многоканальные звуковые файлы.

Перед установкой соединения выберите режим USB (режим Android или MSC/MTP) в зависимости от типа используемого устройства USB (стр. 24).

### 1 Подключите устройство USB к порту USB (стр. 11).

Начнется воспроизведение.

Чтобы начать воспроизведение, если устройство уже подключено, нажмите кнопку SRC и выберите [USB] (после того как устройство iPod будет распознано, на дисплее отобразится [IPD]).

### 2 Отрегулируйте громкость на данном устройстве.

### Для остановки воспроизведения

Нажмите и удерживайте кнопку OFF в течение 1 секунды.

### Для удаления устройства

Остановите воспроизведение, затем удалите устройство.

## Предупреждение касательно iPhone

При подключении iPhone через интерфейс USB громкость телефонного вызова управляется устройством iPhone, а не аппаратом. Не увеличивайте громкость устройства во время телефонного разговора, так как при завершении разговора может раздаться громкий звук.

## Воспроизведение с устройства BLUETOOTH

Вы можете воспроизвести содержимое на подключенном устройстве, поддерживающем профиль BLUETOOTH A2DP (Advanced Audio Distribution Profile).



### 1 Создайте подключение BLUETOOTH к аудиоустройству (стр. 8).

Чтобы выбрать необходимое аудиоустройство, нажмите кнопку MENU, затем выберите [BLUETOOTH] → [SET AUDIODEV] (стр. 28).

### 2 Нажимая кнопку SRC, выберите [BT AUDIO].

### 3 На аудиоустройстве включите функцию воспроизведения.

### 4 Отрегулируйте громкость на данном устройстве.

## Примечания

- В зависимости от используемого аудиоустройства на данном аппарате могут не отображаться некоторые сведения, например название композиции, номер и продолжительность дорожки, а также состояние воспроизведения.
- Если выбрать другой источник на аппарате, аудиоустройство не прекратит воспроизведение.
- При работе приложения "Sony | Music Center" через функцию BLUETOOTH на экране не отображается надпись [BT AUDIO].

## Выравнивание уровня громкости устройства BLUETOOTH по отношению к другим источникам сигналов

Включите воспроизведение на аудиоустройстве BLUETOOTH с умеренной громкостью, а затем установите на аппарате обычную для вас громкость. Нажмите кнопку MENU, затем выберите [SOUND] → [SET BTA VOL.] (стр. 27).

## Поиск и воспроизведение композиций

### Повторное воспроизведение и воспроизведение в случайной последовательности

Недоступно, если подключено устройство USB в режиме Android.

- 1 Чтобы выбрать нужный режим воспроизведения, во время воспроизведения нажмите кнопку (повтор) или (случайная последовательность) несколько раз.  
Воспроизведение в выбранном режиме может начаться не сразу.

Доступные режимы воспроизведения отличаются в зависимости от выбранного источника звука.

### Поиск композиции по названию (Quick-BrowZer™)

Функция недоступна, если подключено устройство USB в режиме Android или устройство iPod.

- 1 В режиме воспроизведения CD, USB или BT AUDIO\*1 нажмите \*2, чтобы отобразить список категорий поиска.

Когда появится список композиций, нажимайте кнопку (назад), пока не отобразится нужная категория поиска.

\*1 Функция доступна только для аудиоустройств, поддерживающих профиль AVRCP (Audio Video Remote Control Profile) 1.4 или более новой версии.

\*2 Во время воспроизведения с устройства USB нажмите и удерживайте кнопку (обзор) более 2 секунд, чтобы вернуться непосредственно к началу списка категорий.

- 2 Поворачивая дисковый регулятор, выберите требуемую категорию поиска, затем нажмите дисковый регулятор для подтверждения.
- 3 Повторите шаг 2 для поиска требуемой композиции.  
Начнется воспроизведение.

### Для выхода из режима Quick-BrowZer

Нажмите кнопку (обзор).

### Поиск с пропуском элементов (режим перехода)

Функция недоступна, если подключено устройство USB в режиме Android или устройство iPod.

- 1 Нажмите кнопку (обзор).
- 2 Нажмите кнопку (SEEK +).

- 3 Поверните дисковый регулятор, чтобы выбрать элемент.

Переход в списке выполняется шагами по 10% от общего количества элементов в списке.

- 4 Нажмите кнопку ENTER для возврата в режим Quick-BrowZer. Появится выбранный элемент.
- 5 Поворачивая дисковый регулятор, выберите требуемый элемент, а затем нажмите дисковый регулятор. Начнется воспроизведение.

## Совершение телефонного звонка в режиме беспроводной гарнитуры (только через BLUETOOTH)

Чтобы использовать мобильный телефон, подключите его к данному аппарату. К аппарату можно подключить два мобильных телефона. Подробные сведения см. в разделе "Подготовка устройства BLUETOOTH" (стр. 8).



---

## Прием входящего вызова

- 1 При входящем звонке с мелодией вызова нажмите кнопку CALL. Начнется телефонный разговор.

### Примечание

Мелодия вызова и голос вашего собеседника будут воспроизводиться только через передние громкоговорители.

### Отклонение вызова

Нажмите и удерживайте кнопку OFF в течение 1 секунды.

### Завершение вызова

Нажмите кнопку CALL еще раз.

---

## Совершение вызова

Если к аппарату подключен мобильный телефон с поддержкой профиля PBAP (Phone Book Access Profile, профиль доступа к телефонной книге), вы можете совершить вызов из телефонной книги или журнала вызовов.

Если к аппарату подключены два телефона, вы можете выбрать любой из телефонов.

## Совершение вызова из телефонной книги

- 1 Нажмите кнопку CALL.  
Если к аппарату подключены два мобильных телефона, то поворачивая дисковый регулятор, выберите любой из телефонов, а затем нажмите дисковый регулятор.
- 2 Поворачивая дисковый регулятор, выберите [PHONE BOOK], а затем нажмите дисковый регулятор.
- 3 Поворачивая дисковый регулятор, выберите инициал в списке, а затем нажмите дисковый регулятор.
- 4 Поворачивая дисковый регулятор, выберите имя в списке, а затем нажмите дисковый регулятор.
- 5 Поворачивая дисковый регулятор, выберите номер в списке, а затем нажмите дисковый регулятор.  
Начнется телефонный разговор.

## Совершение вызова из журнала вызовов

- 1 Нажмите кнопку CALL.  
Если к аппарату подключены два мобильных телефона, то поворачивая дисковый регулятор, выберите любой из телефонов, а затем нажмите дисковый регулятор.
- 2 Поворачивая дисковый регулятор, выберите [RECENT CALL], а затем нажмите дисковый регулятор.  
Отобразится список журнала вызовов.
- 3 Поворачивая дисковый регулятор, выберите имя или номер телефона в журнале вызовов, а затем нажмите дисковый регулятор.  
Начнется телефонный разговор.

## Совершение вызова путем ввода номера телефона

- 1 Нажмите кнопку CALL.  
Если к аппарату подключены два мобильных телефона, то поворачивая дисковый регулятор, выберите любой из телефонов, а затем нажмите дисковый регулятор.
- 2 Поворачивая дисковый регулятор, выберите [DIAL NUMBER], а затем нажмите дисковый регулятор.
- 3 Поверните дисковый регулятор, введите номер телефона, потом выберите [ ] (пробел), а затем нажмите ENTER\*.  
Начнется телефонный разговор.  
\* Для выбора настраиваемого разряда используйте кнопки ◀◀/▶▶ (SEEK -/+).

### Примечание

На дисплее вместо символа [#] отобразится символ [ \_ ].

## Совершение вызова путем повторного набора номера

- 1 Нажмите кнопку CALL.  
Если к аппарату подключены два мобильных телефона, то поворачивая дисковый регулятор, выберите любой из телефонов, а затем нажмите дисковый регулятор.
- 2 Поворачивая дисковый регулятор, выберите [REDIAL], а затем нажмите дисковый регулятор.  
Начнется телефонный разговор.

## Совершение вызова с помощью голосовых меток

Вы можете совершить вызов, произнеся голосовую метку, хранящуюся в подключенном мобильном телефоне, который оснащен функцией голосового набора номера.

### 1 Нажмите кнопку CALL.

Если к аппарату подключены два мобильных телефона, то поворачивая дисковый регулятор, выберите любой из телефонов, а затем нажмите дисковый регулятор.

### 2 Поворачивая дисковый регулятор, выберите [VOICE DIAL], а затем нажмите дисковый регулятор.

Кроме того, вы можете нажать кнопку VOICE и удерживать ее нажатой более 2 секунд.

### 3 Произнесите голосовую метку, хранящуюся в мобильном телефоне.

Ваша речь будет распознана, после чего будет совершен вызов.

### Отмена голосового набора номера

Нажмите VOICE.

## Операции, доступные во время вызова

### Настройка громкости мелодии вызова

При поступлении входящего вызова поверните дисковый регулятор.

### Настройка громкости голоса собеседника

Во время телефонного разговора поверните дисковый регулятор.

### Настройка громкости для собеседника (настройка усиления сигнала с микрофона)

Нажмите MIC.

Можно использовать следующие настраиваемые уровни громкости: [MIC-LOW], [MIC-MID] и [MIC-HI].

### Уменьшение уровня эхо и шума (режим Echo Canceled/Noise Canceled)

Нажмите кнопку MIC и удерживайте ее нажатой.

Вы можете выбрать следующие режимы: [EC/NC-1] и [EC/NC-2].

### Переключение между режимом беспроводной гарнитуры и обычным режимом телефона

Во время телефонного разговора с помощью кнопки MODE вы можете переключать звук между аппаратом и мобильным телефоном.

### Примечание

Доступность этой операции зависит от используемой модели мобильного телефона.

## Полезные функции

# Использование приложения Sony | Music Center с iPhone или смартфоном с ОС Android

Вам потребуется скачать последнюю версию приложения "Sony | Music Center" из App Store (для iPhone) или из Google Play (для смартфона с ОС Android).

### Примечания

- Ради собственной безопасности соблюдайте местные законы и правила дорожного движения и не используйте это приложение во время вождения автомобиля.
- "Sony | Music Center" — это приложение для управления совместимыми с "Sony | Music Center" аудиоустройствами Sony с помощью iPhone или смартфонов с ОС Android.
- Перечень функций, которыми вы сможете управлять с помощью приложения "Sony | Music Center", зависит от подключенного устройства.
- Сведения о том, как использовать функции "Sony | Music Center", см. на своем iPhone или смартфоне с ОС Android.
- Дополнительные сведения о приложении "Sony | Music Center" см. по следующему URL-адресу: <http://www.sony.net/smcqa/>
- Посетите указанный ниже веб-сайт и изучите список совместимых моделей iPhone и смартфонов с ОС Android.  
Для iPhone: посетите App Store  
Для смартфонов с ОС Android: посетите Google Play

## Подключение к приложению Sony | Music Center

- 1 Создайте подключение BLUETOOTH к iPhone или смартфону с ОС Android (стр. 8).

Чтобы выбрать необходимое аудиоустройство, нажмите кнопку MENU, затем выберите [BLUETOOTH] → [SET AUDIODEV] (стр. 28).

- 2 Запустите приложение "Sony | Music Center".

- 3 Нажмите кнопку MENU, поверните дисковый регулятор, выберите [SONY APP], затем нажмите дисковый регулятор.

- 4 Повернув дисковый регулятор, выберите [CONNECT], а затем нажмите дисковый регулятор. Начнется процесс подключения к iPhone или смартфону с ОС Android. Сведения о работе с iPhone или смартфоном с ОС Android см. в разделе "Справка" приложения.

### Если отображается номер устройства

Убедитесь, что отображается номер устройства (например, 123456), затем выберите [Да] на iPhone или смартфоне с ОС Android.

### Завершение подключения

- 1 Нажмите кнопку MENU, поверните дисковый регулятор, выберите [SONY APP], затем нажмите дисковый регулятор.
- 2 Повернув дисковый регулятор, выберите [CONNECT], а затем нажмите дисковый регулятор.

## Выбор источника сигнала или приложения

Вы можете выбрать необходимый источник сигнала или приложение на iPhone или смартфоне с ОС Android.

### Выбор источника сигнала

Нажмите кнопку SRC несколько раз. Кроме того, можно нажать кнопку SRC, повернуть дисковый регулятор, выбрать требуемый источник, а затем нажать кнопку ENTER.

### Отображение списка источников сигналов

Нажмите кнопку SRC.



## Объявление SMS с помощью функции воспроизведения речи (только для смартфонов с ОС Android)

При получении SMS система автоматически зачитывает их через динамики автомобиля.

Сведения о соответствующих параметрах см. в разделе “Справка” приложения.

## Ответ на SMS (только для смартфонов с ОС Android)

Вы можете ответить на сообщение, нажав значок Ответа.

- 1 Запустите приложение “Sony | Music Center”, а затем нажмите значок [Reply] (Ответить).  
В приложении “Sony | Music Center” отобразится экран ввода сообщения.
- 2 Произнесите ответ на сообщение, используя функцию распознавания речи.  
В приложении “Sony | Music Center” отобразится список шаблонов сообщений.
- 3 Поворачивая дисковый регулятор, выберите необходимое сообщение, а затем нажмите дисковый регулятор.  
Сообщение будет отправлено.

## Настройка параметров звука и дисплея

С помощью iPhone или смартфона с ОС Android вы можете настроить параметры, связанные со звуком и дисплеем.

Сведения о соответствующих параметрах см. в разделе “Справка” приложения.

---

## Использование функции распознавания речи (только для смартфонов с ОС Android)

- 1 Чтобы активировать функцию распознавания речи, нажмите кнопку VOICE и удерживайте ее нажатой.
- 2 Произнесите необходимую голосовую команду в микрофон.

### Выключение функции распознавания речи

Нажмите VOICE.

#### Примечания

- В некоторых случаях функция распознавания речи может быть недоступна.
- Функция распознавания речи может работать неправильно. Качество работы этой функции зависит от подключенного смартфона с ОС Android.
- Используйте функцию при минимальном уровне шума (например, шума от двигателя).

---

## Использование функции Siri Eyes Free

Благодаря функции Siri Eyes Free вы можете использовать iPhone в режиме беспроводной гарнитуры, просто произнося необходимые фразы в микрофон. Чтобы использовать эту функцию, вам потребуется подключить iPhone к данному аппарату через BLUETOOTH. Эта функция доступна на iPhone 4s и более новых моделях iPhone. Убедитесь, что на вашем iPhone используется последняя версия iOS. Прежде чем выполнять описанные ниже действия, необходимо выполнить регистрацию по каналу BLUETOOTH и настроить подключение iPhone к данному аппарату. Подробные сведения см. в разделе “Подготовка устройства BLUETOOTH” (стр. 8). Чтобы выбрать необходимое устройство iPhone, нажмите кнопку MENU, затем выберите [BLUETOOTH] → [SET AUDIODEV] (стр. 28).

**1** Активируйте функцию Siri на устройстве iPhone.  
Дополнительные сведения см. в руководстве, поставляемом с iPhone.

**2** Нажмите кнопку VOICE и удерживайте ее нажатой более 2 секунд.  
Отобразится экран голосовых команд.

**3** После того как iPhone издаст сигнал, произнесите команду в микрофон.  
iPhone издаст еще один сигнал, и Siri начнет отвечать.

**Выключение функции Siri Eyes Free**  
Нажмите VOICE.

#### Примечания

- Устройство iPhone может не распознать вашу речь, так как качество распознавания речи зависит от условий, в которых оно используется. (Например, вы находитесь в движущемся автомобиле.)
- В расположениях с плохим качеством связи устройства iPhone функция Siri Eyes Free может работать неправильно или с большими задержками.
- В зависимости от условий использования устройства iPhone функция Siri Eyes Free может работать неправильно или завершить свою работу.
- Если вы воспроизводите музыкальную дорожку с iPhone, используя аудиоподключение BLUETOOTH, то когда начнется воспроизведение дорожки через BLUETOOTH, функция Siri Eyes Free автоматически завершит свою работу, и данный аппарат переключится на аудиоисточник BLUETOOTH.
- Если включить функцию Siri Eyes Free во время воспроизведения аудио, то данный аппарат может переключиться на аудиоисточник BLUETOOTH, даже если вы не указали дорожку, которую необходимо воспроизвести.
- При подключении iPhone к порту USB функция Siri Eyes Free может работать неправильно или завершить свою работу.
- При подключении iPhone к данному аппарату через USB не включайте Siri на iPhone. Функция Siri Eyes Free может работать неправильно или завершить свою работу.
- Если функция Siri Eyes Free активирована, аудио не будет воспроизводиться.

## Параметры

### Отмена режима DEMO

Можно выйти из демонстрационного режима, который запускается при отключении источника, и отображать часы.

- 1** Нажмите кнопку MENU, поверните дисковый регулятор для выбора [GENERAL], затем нажмите дисковый регулятор.
- 2** Поворачивая дисковый регулятор, выберите [SET DEMO], затем нажмите дисковый регулятор.
- 3** Поворачивая дисковый регулятор, выберите [SET DEMO-OFF], а затем нажмите дисковый регулятор.  
Настройка завершена.
- 4** Дважды нажмите кнопку  (назад).  
Дисплей вернется в режим обычного приема/воспроизведения.

### Основные операции настройки параметров

Настройка элементов выполняется по таким категориям:  
общая настройка (GENERAL), настройка звука (SOUND), настройка дисплея (DISPLAY), настройка BLUETOOTH (BLUETOOTH), настройка приложения Sony | Music Center (SONY APP)

- 1** Нажмите кнопку MENU.
- 2** Поворачивая дисковый регулятор, выберите категорию настройки, а затем нажмите дисковый регулятор.  
Настраиваемые элементы отличаются в зависимости от источника и параметров.

### 3 Поворачивая дисковый регулятор, выберите параметры, а затем нажмите дисковый регулятор.

Для возврата к предыдущему дисплею

Нажмите кнопку  (назад).

---

## Настройка общих параметров (GENERAL)

---

### AREA (регион)

Установка страны/региона, где будет использоваться устройство: [EUROPE], [RUSSIA].

При изменении текущего региона или страны устройство перезагрузится, после чего на дисплее отобразятся часы.

(Доступно только при выключенном источнике, когда отображаются часы.)

---

### DEMO (демонстрация)

Включение режима демонстрации: [ON], [OFF].

---

### CLOCK-ADJ (установка часов) (стр. 8)

---

### CAUT ALM (предупредительный звуковой сигнал)

Включение предупредительного звукового сигнала: [ON], [OFF] (стр. 7).  
(Доступно только при выключенном источнике, когда отображаются часы.)

---

### БЕЕР (звуковой сигнал)

Активизация звукового сигнала: [ON], [OFF].

---

### AUTO OFF (автоматическое отключение)

Автоматическое отключение через определенное время, если устройство выключено: [ON] (30 минут), [OFF].

---

### STEERING (управление на руле)

Регистрация/изменение настройки пульта дистанционного управления на руле.

(Доступно только при выключенном источнике, когда отображаются часы.)

### STR CONTROL (пульт дистанционного управления на руле)

Выбор режима ввода подключенного пульта дистанционного управления. Во избежание неисправностей перед использованием выберите соответствующий режим ввода для подключенного пульта дистанционного управления.

#### CUSTOM (специальный)

Режим ввода для пульта дистанционного управления на руле.

#### PRESET (стандартный)

Режим ввода для проводного пульта дистанционного управления за исключением пульта дистанционного управления на руле.

### EDIT CUSTOM (настройка специального режима)

Регистрация функций (SOURCE, ATT, VOL +/-, SEEK +/-, VOICE, ON HOOK и OFF HOOK) для пульта дистанционного управления на руле:

- 1 Поворачивая дисковый регулятор, выберите функцию, которую нужно назначить для пульта дистанционного управления на руле, а затем нажмите дисковый регулятор.
- 2 При мигающем сообщении [REGISTER] нажмите и удерживайте кнопку на пульте дистанционного управления на руле, которой требуется назначить функцию. По завершении регистрации отобразится [REGISTERED].
- 3 Для регистрации других функций повторите действия 1 и 2.

(Доступно, только если значение параметра [STR CONTROL] установлено на [CUSTOM].)

**RESET CUSTOM** (сброс специальных настроек)

Изменение настроек пульта дистанционного управления на руле: [YES], [NO].  
(Доступно, только если значение параметра [STR CONTROL] установлено на [CUSTOM].)

**Примечания**

- Во время изменения настроек доступно только кнопочное управление на данном устройстве. В целях безопасности остановите автомобиль перед изменением этих настроек.
- Если во время регистрации произойдет ошибка, вся ранее зарегистрированная информация сохранится. Выполните процедуру регистрации заново, начиная с той функции, где произошла ошибка.
- Эта функция может быть недоступна в некоторых транспортных средствах. Для получения подробных сведений о совместимости вашего транспортного средства посетите веб-сайт поддержки, указанный на задней стороне обложки.

---

**USB MODE** (режим USB)

Изменение режима USB: [ANDROID], [MSC/MTP].  
(Доступно, только когда выбран источник USB.)

---

**CT** (время на часах)

Включение функции CT: [ON], [OFF].

---

**AF/TA** (альтернативные частоты/сообщения о текущей ситуации на дорогах)

Включение/отключение альтернативных частот (AF) и сообщений о текущей ситуации на дорогах (TA): [AF-ON], [TA-ON], [AF/TA-ON], [AF/TA-OFF].

---

**REGIONAL** (региональные частоты)

Прием ограничивается определенным регионом: [ON], [OFF].  
(Доступно только при приеме FM.)

---

**BTM** (память оптимальной настройки) (стр. 12)

(Доступно, только когда выбран тюнер.)

---

**FIRMWARE** (микропрограмма)

(Доступно только при выключенном источнике, когда отображаются часы.)

Проверка/обновление версии микропрограммы. Подробные сведения можно найти на веб-сайте, адрес которого указан на задней обложке.

**FW VERSION** (версия микропрограммы)

Отображение текущей версии микропрограммы.

**FW UPDATE** (обновление микропрограммы)

Запуск обновления микропрограммы: [YES], [NO].

Обновление микропрограммы занимает несколько минут. Во время обновления не поворачивайте выключатель зажигания в положение OFF и не отсоединяйте используемое устройство USB.

---

## Настройка звука (SOUND)

Меню настройки недоступно при выключенном источнике, когда отображаются часы.

---

**S.AUDIO+** (ClearAudio+)

Воспроизведение звука с оптимизацией цифрового сигнала с использованием рекомендуемых настроек Sony: [ON], [OFF].  
(Параметр [OFF] устанавливается автоматически, если изменяется настройка [EQ10 PRESET] и/или для функции [EXTRA BASS] установлено значение [1] или [2], и/или для режима [DSO] установлено значение [LOW], [MID] или [HIGH].)

---

### EQ10 PRESET (выбор настроек эквалайзера EQ10)

Выбор кривой эквалайзера из 10 кривых эквалайзера или выключение эквалайзера:

[OFF], [R&B], [ROCK], [POP], [HIP-HOP], [EDM], [JAZZ], [SOUL], [COUNTRY], [KARAOKE]\*, [CUSTOM].

Выбранную для каждого источника кривую эквалайзера можно занести в память.

\* При выборе [KARAOKE] звук вокала во время воспроизведения приглушается, но не устраняется полностью. Использование микрофона не поддерживается.

---

### EQ10 CUSTOM (специальные настройки эквалайзера EQ10)

Выбор варианта [CUSTOM] для EQ10. Настройка кривой эквалайзера: [BAND1] 32 Гц, [BAND2] 63 Гц, [BAND3] 125 Гц, [BAND4] 250 Гц, [BAND5] 500 Гц, [BAND6] 1 кГц, [BAND7] 2 кГц, [BAND8] 4 кГц, [BAND9] 8 кГц, [BAND10] 16 кГц. Уровень громкости настраивается в диапазоне от -6 дБ до +6 дБ с шагом 1 дБ.

---

### POSITION (положение при прослушивании)

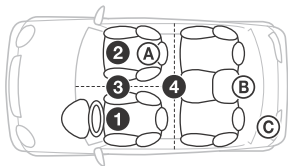

#### F/R POS (спереди/сзади)

Имитация естественного звучания посредством задержки воспроизведения из громкоговорителей в соответствии с положением при прослушивании.

- 1 [FRONT L] (спереди слева),
  - 2 [FRONT R] (спереди справа),
  - 3 [FRONT] (спереди по центру),
  - 4 [ALL] (центр автомобиля),
- [CUSTOM] (положение из дополнительных настроек аудио в приложении "Sony | Music Center")  
[OFF] (не задано)

---

### ADJ POSITION (изменение положения)

Выбор положения при прослушивании: [+3] – [CENTER] – [-3]. (Доступно, только когда для настройки [F/R POS] не установлено значение [OFF] или [CUSTOM].)

#### SW POS (положение сабвуфера)

- A [NEAR] (близко),
- B [NORMAL] (нормально),
- C [FAR] (далеко).

(Доступно, только когда для настройки [F/R POS] не установлено значение [OFF].)

---

### D50 (динамическая звуковая среда)

Создание более естественного звукового окружения, имитирующего расположение громкоговорителей в приборной панели: [OFF], [LOW], [MID], [HIGH].

(Если для настройки [C.AUDIO+] выбран параметр [ON], автоматически устанавливается параметр [OFF].)

---

### BALANCE (баланс)

Регулировка звукового баланса: [RIGHT-15] – [CENTER] – [LEFT-15].

---

### FADER (распределение сигнала)

Регулировка относительного уровня: [FRONT-15] – [CENTER] – [REAR-15].

---

### DSEE (улучшение качества цифровых файлов)

Улучшает качество цифровых файлов со сжатием путем восстановления удаленных высоких частот: [ON], [OFF]. В память можно занести настройки, выбранные для каждого источника, кроме тонера.

---

### AAV (дополнительные настройки громкости)

Настройка оптимального уровня громкости для всех источников: [ON], [OFF].

---

**RB ENH** (улучшение задних басов)

Улучшение звучания басов путем применения фильтра низких частот для задних громкоговорителей. Эта настройка позволяет использовать задние громкоговорители как сабвуфер, если он не подключен. (Доступно, только если для настройки [SW DIREC] установлено значение [OFF].)

**RBE MODE** (режим улучшения задних басов)

Выбор режима улучшения задних басов: [1], [2], [3], [OFF].

**LPF FREQ** (частота фильтра низких частот)

Выбор граничной частоты сабвуфера: [50Hz], [60Hz], [80Hz], [100Hz], [120Hz].

**LPF SLOP** (наклон фильтра низких частот)

Выбор наклона LPF (фильтра низких частот): [1], [2], [3].

---

**SW DIREC** (непосредственное подключение сабвуфера)

Настройка параметров для подключения сабвуфера к проводу заднего громкоговорителя без усилителя мощности.

(Доступно, только если для настройки [RBE MODE] установлено значение [OFF].)

Сабвуфер с полным сопротивлением 4  $\Omega$  – 8  $\Omega$  должен быть подключен к проводу одного из задних громкоговорителей. Не подключайте его к проводу другого заднего громкоговорителя.

**SW MODE** (режим сабвуфера)

Выбор режима сабвуфера: [1], [2], [3], [OFF].

**SW PHASE** (фаза сабвуфера)

Выбор фазы сабвуфера: [NORM], [REV].

**SW POS** (положение сабвуфера)

Выбор положения сабвуфера: [NEAR], [NORMAL], [FAR].

(Доступно, только когда для настройки [F/R POS] не установлено значение [OFF].)

**LPF FREQ** (частота фильтра низких частот)

Выбор граничной частоты сабвуфера: [50Hz], [60Hz], [80Hz], [100Hz], [120Hz].

---

**LPF SLOP** (наклон фильтра низких частот)

Выбор наклона LPF (фильтра низких частот): [1], [2], [3].

---

**S.WOOFER** (сабвуфер)

**SW LEVEL** (уровень сабвуфера)

Регулировка уровня громкости сабвуфера:

[+10 dB] – [0 dB] – [-10 dB].

([ATT] отображается, если установлено минимальное значение.)

**SW PHASE** (фаза сабвуфера)

Выбор фазы сабвуфера: [NORM], [REV].

**SW POS** (положение сабвуфера)

Выбор положения сабвуфера: [NEAR], [NORMAL], [FAR].

(Доступно, только когда для настройки [F/R POS] не установлено значение [OFF].)

**LPF FREQ** (частота фильтра низких частот)

Выбор граничной частоты сабвуфера: [50Hz], [60Hz], [80Hz], [100Hz], [120Hz].

**LPF SLOP** (наклон фильтра низких частот)

Выбор наклона LPF (фильтра низких частот): [1], [2], [3].

---

**HPF** (фильтр высоких частот)

**HPF FREQ** (частота фильтра высоких частот)

Выбор значения граничной частоты передних/задних громкоговорителей: [OFF], [50Hz], [60Hz], [80Hz], [100Hz], [120Hz].

**HPF SLOP** (наклон фильтра высоких частот)

Выбор наклона фильтра высоких частот (доступен, если для настройки [HPF FREQ] установлено не значение [OFF]: [1], [2], [3].)

---

**AUX VOL** (уровень громкости AUX)

Настройка уровня громкости для каждого подключенного дополнительного устройства: [+18 dB] – [0 dB] – [-8 dB].

Эта настройка исключает необходимость регулировки громкости для разных источников.

(Доступно, только когда выбран источник AUX.)

---

**BTA VOL** (уровень громкости звука устройства BLUETOOTH)

Настройка уровня громкости для каждого подключенного устройства BLUETOOTH: [+6 dB] – [0 dB] – [-6 dB]. Эта настройка исключает необходимость регулировки громкости для разных источников. (Доступно, только когда выбрано аудиоустройство BT или приложение.)

---

---

## Настройка дисплея (DISPLAY)

**DIMMER** (регулировка подсветки)

Изменение яркости дисплея: [OFF], [ON], [AT] (авто), [CLK] (часы). (Режим [AT] доступен только тогда, когда подключен провод управления освещением, и работает, когда включены передние фары.) Чтобы эта функция была активна только в течение определенного времени, выберите [CLK], а затем задайте время начала и окончания.

- Чтобы задать яркость при включенной функции управления подсветкой: установите для [DIMMER] значение [ON] и отрегулируйте [BRIGHTNESS].
- Чтобы задать яркость при включенной функции управления подсветкой: установите для [DIMMER] значение [OFF] и отрегулируйте [BRIGHTNESS].

Настройка яркости сохраняется и применяется при включении или выключении функции управления подсветкой.

---

**BRIGHTNESS** (яркость)

Регулировка яркости дисплея. Настраиваемый диапазон уровня яркости: [1] – [10].

---

---

**BUTTON-C** (цвет кнопок)

Выбор предварительно настроенного или пользовательского цвета для кнопок.

**COLOR** (цвет)

Выбор из 15 предварительно настроенных цветов и 1 пользовательского цвета.

**CUSTOM-C** (пользовательский цвет)

Настройка пользовательского цвета для кнопок.

**RGB RED, RGB GRN, RGB BLUE**

Настройка цветового диапазона:

[0] – [32] (значение [0] не используется ни для каких диапазонов цветов).

---

**DSPL-C** (цвет дисплея)

Настройка предварительно настроенного или пользовательского цвета для дисплея.

**COLOR** (цвет)

Выбор из 15 предварительно настроенных цветов и 1 пользовательского цвета.

**CUSTOM-C** (пользовательский цвет)

Настройка пользовательского цвета для дисплея.

**RGB RED, RGB GRN, RGB BLUE**

Настройка цветового диапазона:

[0] – [32] (значение [0] не используется ни для каких диапазонов цветов).

---

**SND SYNC** (синхронизация по звуку)

Включение синхронизации подсветки со звуком: [ON], [OFF].

---

**AUTO SCR** (автоматическая прокрутка)

Автоматическая прокрутка длинных элементов: [ON], [OFF].

(Недоступно, если выбран источник AUX или тюнер.)

---

---

## Настройка BLUETOOTH (BLUETOOTH)

---

### PAIRING (сопряжение) (стр. 9)

Подключение до двух устройств BLUETOOTH: [DEVICE 1], [DEVICE 2].

По завершении сопряжения вместо надписи [DEVICE 1] или [DEVICE 2] будет отображаться имя сопряженного устройства.

---

### AUDIODEV (аудиоустройство)

Выбор аудиоустройства.

На аппарате, сопряженном с устройством [DEVICE 1] или текущим аудиоустройством, совместимым с профилем A2DP, отображается символ [\*].

---

### RINGTONE (мелодия вызова)

Выбор устройства, на котором должна звучать мелодия вызова (аппарат или подключенный мобильный телефон): [1] — аппарат, [2] — мобильный телефон.

---

### AUTO ANS (автоматический ответ)

Настройка аппарата для автоматического ответа на входящие вызовы: [OFF], [1] — с задержкой приблизительно 3 секунды, [2] — с задержкой приблизительно 10 секунд.

---

### AUTOPAIR (автоматическое сопряжение)

Автоматический запуск сопряжения по BLUETOOTH при подключении устройства с iOS 5.0 или более поздней версии через USB: [ON], [OFF].

---

### BT SIGNAL (сигнал BLUETOOTH) (стр. 10)

Включение или выключение функции BLUETOOTH.

---

---

### BT INIT (инициализация BLUETOOTH)

Инициализация настроек, связанных с BLUETOOTH (сведения о сопряжении, сведения об устройстве и т. д.): [YES], [NO].

При утилизации данного аппарата выполните инициализацию всех настроек.

(Доступно только при выключенном источнике, когда отображаются часы.)

---

---

## Настройка приложения Sony | Music Center (SONY APP)

---

### AUTO LAUNCH (автоматический запуск)

Включение функции автоматического запуска приложения “Sony | Music Center”: [ON], [OFF].

При выборе параметра [ON] приложение “Sony | Music Center” будет запускаться автоматически, когда установлено подключение BLUETOOTH.

---

### CONNECT (подключение) (стр. 20)

Включение и выключение функции (подключения) “Sony | Music Center”.

---



## Дополнительная информация

### Обновление микропрограммы

Чтобы обновить микропрограмму, перейдите на веб-сайт технической поддержки, указанный на задней обложке, а затем следуйте указаниям в Интернете.

#### Примечания

- Для обновления микропрограммы требуется устройство USB (не входит в комплект поставки). Сохраните программу обновления на устройстве USB, подключите его к порту USB и выполните обновление.
- Обновление микропрограммы занимает несколько минут. Во время обновления не поворачивайте выключатель зажигания в положение OFF и не отсоединяйте используемое устройство USB.

### Меры предосторожности

- Если автомобиль был припаркован в солнечном месте, не включайте устройство до тех пор, пока оно не охладится.
- Не оставляйте переднюю панель или переносные аудиоустройства внутри автомобиля, поскольку высокая температура в результате воздействия прямых солнечных лучей может привести к их повреждению.
- При работе устройства автоматически выдвигается антенна с электрическим приводом.

#### Конденсация влаги

При конденсации влаги внутри устройства извлеките диск и подождите приблизительно час, пока влага не испарится. В противном случае возможны сбои при работе устройства.

#### Для поддержания высокого качества звука

Не проливайте жидкости на устройство или диски.

### Примечания относительно дисков

- Не подвергайте диски воздействию прямых солнечных лучей и источников тепла, таких как воздуховоды с горячим воздухом. Не оставляйте диски в машине, припаркованной в солнечном месте.

- Перед воспроизведением протирайте диски чистящей тканью по направлению от центра к краям. Не пользуйтесь растворителями, такими как бензин, разбавитель, а также имеющимися в продаже чистящими средствами.



- Это устройство предназначено для воспроизведения дисков, отвечающих требованиям стандарта Compact Disc (CD). Двухсторонние диски (DualDisc) и некоторые музыкальные диски, закодированные с помощью технологий защиты авторских прав, не соответствуют стандарту Compact Disc (CD) и поэтому могут не воспроизводиться этим устройством.
- Диски, которые это устройство НЕ МОЖЕТ воспроизводить:
  - диски с ярлычками, наклейками, а также с прикрепленной клейкой лентой или бумагой. Применение таких дисков может вызвать сбой в работе или повреждение диска.
  - диски нестандартной формы (например, в форме сердца, квадрата, звезды). В противном случае это может привести к повреждению устройства.
  - Диски диаметром 8 см.

## Примечания относительно дисков CD-R/CD-RW

- Если диск Multi-Session начинается сессией CD-DA он распознается как диск CD-DA, и другие сессии не воспроизводятся.
- Диски, которые это устройство НЕ МОЖЕТ воспроизводить:
  - CD-R/CD-RW с плохим качеством записи;
  - CD-R/CD-RW, записанные на несовместимом записывающем устройстве;
  - CD-R/CD-RW, которые неправильно финализированы;
  - CD-R/CD-RW, записанные в формате, отличающемся от музыкального формата CD или формата MP3, соответствующего ISO9660 Level 1/ Level 2, Joliet/Romeo или Multi-Session.

## Порядок воспроизведения аудиофайлов

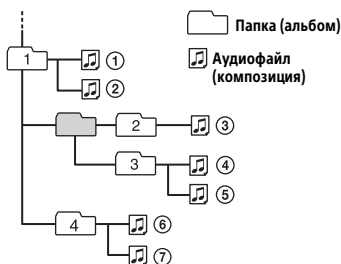

## Сведения об iPod

- Можно подключить следующие модели iPod. Перед использованием устройств iPod обновите их программное обеспечение.

Совместимые модели iPhone/iPod

Совместимая модель	Bluetooth®	USB
iPhone 7 Plus	✓	✓
iPhone 7	✓	✓
iPhone SE	✓	✓
iPhone 6s Plus	✓	✓
iPhone 6s	✓	✓
iPhone 6 Plus	✓	✓
iPhone 6	✓	✓
iPhone 5s	✓	✓
iPhone 5c	✓	✓
iPhone 5	✓	✓
iPhone 4s	✓	✓
iPod touch (6-го поколения)	✓	✓
iPod touch (5-го поколения)	✓	✓
iPod nano (7-го поколения)		✓

- Обозначения "Made for iPod" (Сделано для iPod) и "Made for iPhone" (Сделано для iPhone) означают, что электронный компонент разработан для подключения iPod или iPhone соответственно и сертифицирован разработчиком для соответствия эксплуатационным стандартам Apple. Apple не несет ответственности за работу таких устройств или их соответствие требованиям безопасности и регулятивным нормам. Обратите внимание, что использование этой дополнительной принадлежности с устройством iPod или iPhone может ухудшить качество беспроводной связи.

В случае возникновения вопросов или проблем, касающихся данного устройства, которые не описаны в этом руководстве, обратитесь к ближайшему дилеру Sony.

## Уход за устройством

### Чистка контактов

Возможно, устройство не будет работать надлежащим образом из-за загрязнения контактов, служащих для соединения передней панели с устройством. Во избежание этого отсоедините переднюю панель (стр. 7) и протрите контакты ватным тампоном. Не прикладывайте излишних усилий. В противном случае можно повредить контакты.

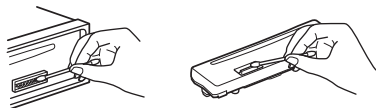

### Примечания

- В целях безопасности перед чисткой разъемов выключите зажигание и выньте ключ из выключателя зажигания.
- Никогда не прикасайтесь к контактам пальцами или металлическими предметами.

## Технические характеристики

### Тюнер

#### FM

Диапазон настройки:

Для параметра [AREA] задано значение [EUROPE]:

87,5 МГц – 108,0 МГц

Для параметра [AREA] задано значение [RUSSIA]:

FM1/FM2: 87,5 МГц – 108,0 МГц  
(с шагом 50 кГц)

FM3: 65 МГц – 74 МГц (с шагом 30 кГц)

Антенное гнездо:

Разъем внешней антенны

Промежуточная частота:

Для параметра [AREA] задано значение [EUROPE]:

FM CCIR: от -1956,5 кГц до -487,3 кГц и  
от +500,0 кГц до +2095,4 кГц

Для параметра [AREA] задано значение [RUSSIA]:

FM CCIR: от -1956,5 кГц до -487,3 кГц и  
от +500,0 кГц до +2095,4 кГц

FM OIRT: от -1815,6 кГц до -943,7 кГц и  
от +996,6 кГц до +1776,6 кГц

Используемая чувствительность: 8 дБФ

Избирательность: 75 дБ при 400 кГц

Отношение "сигнал-шум": 73 дБ

Разделение: 50 дБ при 1 кГц

Диапазон воспроизводимых частот:

20 Гц – 15000 Гц

#### MW/LW

Диапазон настройки:

MW: 531 кГц – 1602 кГц

LW: 153 кГц – 279 кГц

Антенное гнездо:

Разъем внешней антенны

Чувствительность: MW: 26 мкВ, LW: 50 мкВ

## Раздел проигрывателя CD

Отношение "сигнал-шум": 120 дБ

Диапазон воспроизводимых частот:

10 Гц – 20000 Гц

Низкочастотная и высокочастотная детонация: ниже уровня обнаружения

Максимальное количество\*1

папок (альбомов)\*2: 150

файлов (дорожек) и папок\*3: 300

отображаемых символов в названии

папки/файла:

32 (Joliet)/64 (Romeo).

Соответствующие кодеки: MP3 (.mp3),

WMA (.wma) и AAC (.m4a)

\*1 Только CD-R/CD-RW

\*2 Включая корневую папку

\*3 Фактическое значение может быть меньше для длинных названий папок и файлов

## Проигрыватель USB

Интерфейс: USB (высокоскоростной)

Максимальная сила тока: 1,5 А

Максимальное количество

распознаваемых файлов (дорожек):

10000

Совместимая версия протокола Android

Open Accessory (AOA): 2.0

Соответствующий кодек:

MP3 (.mp3)

Скорость передачи данных:

8 Кбит/с – 320 Кбит/с (поддержка

VBR (переменная скорость

передачи данных))

Частота дискретизации: 16 кГц –

48 кГц

WMA (.wma)

Скорость передачи данных:

32 Кбит/с – 192 Кбит/с

(поддержка VBR (переменная

скорость передачи данных))

Частота дискретизации: 32 кГц,

44,1 кГц, 48 кГц

AAC (.m4a, .mp4)

Скорость передачи данных:

8 Кбит/с – 320 Кбит/с

Частота дискретизации: 11,025 кГц –

48 кГц

WAV (.wav)

Разрядность: 16 бит

Частота дискретизации: 44,1 кГц,

48 кГц

FLAC (.flac)

Разрядность: 16 бит, 24 бит

Частота дискретизации: 44,1 кГц,

48 кГц

## Беспроводная связь

Система связи:

стандарт BLUETOOTH версии 3.0

Выход:

стандарт BLUETOOTH, класс мощности 2 (излучение +1 дБм)

Максимальная дальность связи\*1:

в пределах прямой видимости:

прибл. 10 м

Диапазон частот:

диапазон 2,4 ГГц

(от 2,4000 ГГц до 2,4835 ГГц)

Метод модуляции: FHSS

Совместимые профили BLUETOOTH\*2:

A2DP (Advanced Audio Distribution Profile) 1.3

AVRCP (Audio Video Remote Control Profile) 1.5

HFP (Handsfree Profile) 1.6

PBAP (Phone Book Access Profile)

SPP (Serial Port Profile)

MAP (Message Access Profile)

HID (Human Interface Device Profile)

Соответствующий кодек:

SBC (.sbc), AAC (.m4a)

\*1 Фактическая дальность связи зависит от различных факторов, например от препятствий между устройствами, магнитных полей вокруг микроволновых печей, статического электричества, чувствительности приемника, эффективности антенны, операционной системы, программного приложения и т. д.

\*2 Стандартные профили BLUETOOTH указывают на цель обмена данными по протоколу BLUETOOTH между устройствами.

## Подключение по NFC

Диапазон частот и спецификация

максимальной мощности:

NFC: 13,56 МГц < 60 дБмкА/м при 10 м

## Усилитель мощности

Выход: выходы громкоговорителей

Полное сопротивление

громкоговорителей: 4 Ω – 8 Ω

Максимальная выходная мощность:

100 Вт × 4 (при сопротивлении 4 Ω)

## Общая информация

### Выходы:

Разъемы аудиовыходов:

FRONT, REAR, SUB

Силовая антенна/терминал

управления усилителем (REM OUT)

### Входы:

Входной терминал пульта

дистанционного управления

Входной разъем антенны

Разъем терминального входа

микрофона MIC

Входное гнездо AUX (мини-

стереоразъем)

Порт USB

### Требования к источнику питания:

автомобильный аккумулятор 12 В

постоянного тока (с отрицательным

заземлением)

Номинальный ток: 10 А

### Размеры:

прибл. 178 мм × 50 мм × 178 мм

(ш/в/г)

### Монтажные размеры:

прибл. 182 мм × 53 мм × 161 мм

(ш/в/г)

Масса: прибл. 1,3 кг

### Комплект поставки:

Основное устройство (1)

Микрофон (1)

Детали для установки и подключений

(1 комплект)

У вашего дилера может не быть в наличии некоторых из принадлежностей, перечисленных выше. Обратитесь к дилеру для получения подробной информации.

Конструкция и характеристики могут изменяться без предварительного уведомления.

Транспортировать в оригинальной упаковке, во время транспортировки не бросать, оберегать от падений, ударов, не подвергать излишней вибрации.

Реализацию осуществлять в соответствии с действующими требованиями законодательства. Отслужившее изделие утилизировать в соответствии с действующими требованиями законодательства.

Если неисправность не удается устранить следуя данной инструкции – обратитесь в ближайший авторизованный SONY центр по ремонту и обслуживанию.

## Авторские права

Словесный товарный знак и логотипы Bluetooth® являются зарегистрированными товарными знаками корпорации Bluetooth SIG, Inc. и используются Sony Corporation по лицензии. Другие товарные знаки и торговые названия принадлежат соответствующим владельцам.

Знак N является товарным знаком или зарегистрированным товарным знаком NFC Forum, Inc. в США и других странах.

Windows Media является товарным знаком или зарегистрированным товарным знаком корпорации Microsoft Corporation в США и/или других странах.

Данное изделие защищено определенными правами интеллектуальной собственности Microsoft Corporation. Использование или распространение подобной технологии, кроме как в данном продукте, без лицензии корпорации Microsoft или авторизованного представительства корпорации Microsoft запрещено.

iPhone, iPod, iPod classic, iPod nano, iPod touch и Siri являются товарными знаками Apple Inc., зарегистрированными в США и других странах. App Store является знаком обслуживания компании Apple Inc.

Лицензия на технологию звуковой кодировки MPEG Layer-3 и патенты получены от Fraunhofer IIS и Thomson.

Google, Google Play и Android являются товарными знаками корпорации Google Inc.

## libFLAC

Авторское право (С) 2000–2009 гг. Джош Коалсон

Авторское право (С) 2011–2013 гг. Xiph.Org Foundation

Распространение и использование в исходных и двоичных формах с изменениями и без них разрешается при выполнении следующих условий:

- В распространяемом исходном коде должно сохраниться указанное выше уведомление об авторских правах, данный список условий и следующее заявление об отказе от гарантий.
- Распространяемые в двоичной форме файлы должны сохранить указанное выше уведомление об авторских правах, данный список условий и следующее заявление об отказе от гарантий в документации и/или других материалах, предоставляемых с распространяемым пакетом.
- Имя фонда Xiph.org Foundation и имена участников фонда нельзя использовать для поощрения или продвижения продуктов, созданных на основе этого программного обеспечения без предварительного письменного разрешения.

ДАННОЕ ПРОГРАММНОЕ ОБЕСПЕЧЕНИЕ ПРЕДОСТАВЛЯЕТСЯ ДЕРЖАТЕЛЯМИ АВТОРСКИХ ПРАВ И УЧАСТНИКАМ “КАК ЕСТЬ”. ПРИ ЭТОМ НЕ ПРЕДОСТАВЛЯЮТСЯ НИКАКИЕ ГАРАНТИИ, ЯВНЫЕ ИЛИ ПОДРАЗУМЕВАЕМЫЕ, В ТОМ ЧИСЛЕ ПОДРАЗУМЕВАЕМЫЕ ГАРАНТИИ КОММЕРЧЕСКОЙ ПРИГОДНОСТИ И ПРИГОДНОСТИ ДЛЯ ОПРЕДЕЛЕННОЙ ЦЕЛИ. НИ ПРИ КАКИХ ОБСТОЯТЕЛЬСТВАХ ФОНД ИЛИ УЧАСТНИКИ ФОНДА НЕ БУДУТ НЕСТИ ОТВЕТСТВЕННОСТЬ ЗА ЛЮБЫЕ ПРЯМЫЕ, КОСВЕННЫЕ, СЛУЧАЙНЫЕ, СПЕЦИАЛЬНЫЕ, ПРИСУЖДЕННЫЕ В ПОРЯДКЕ НАКАЗАНИЯ ИЛИ ПОСЛЕДУЮЩИЕ УБЫТКИ (В ТОМ ЧИСЛЕ ПРИОБРЕТЕНИЕ ТОВАРОВ ИЛИ УСЛУГ ДЛЯ ЗАМЕНЫ, ПОТЕРЯ ПРИГОДНОСТИ, ДАННЫХ ИЛИ ПРИБЫЛИ, ПРЕРЫВАНИЕ ДЕЯТЕЛЬНОСТИ), ВОЗНИКШИЕ ПО ЛЮБОЙ ПРИЧИНЕ, И ЗА ЛЮБЫЕ ОБЯЗАТЕЛЬСТВА, КАК КОНТРАКТНЫЕ, СТРОГИЕ ИЛИ ДЕЛИКАТНЫЕ (ВКЛЮЧАЯ ХАЛАТНОСТЬ И Т. Д.), КОТОРЫЕ ВОЗНИКЛИ ПРИ ЛЮБОМ ИСПОЛЬЗОВАНИИ ЭТОГО ПРОГРАММНОГО ОБЕСПЕЧЕНИЯ, ДАЖЕ ЕСЛИ БЫЛО СООБЩЕНО О ВОЗМОЖНОСТИ ПОДОБНОГО УЩЕРБА.

---

## Поиск и устранение неисправностей

Приводимый ниже проверочный перечень поможет устранить большинство проблем, которые могут возникнуть при эксплуатации устройства. Перед ознакомлением с нижеприведенной таблицей обратитесь к разделам по подключению и эксплуатации устройства.

Для получения дополнительных сведений о применении предохранителя, а также извлечении устройства из приборной панели см. "Установка/подключение" (стр. 43).

Если неполадку не удалось устранить, посетите веб-сайт поддержки, указанный на задней стороне обложки.

### Общая информация

**Устройство отключается при воспроизведении с высокой громкостью.**

→ Возможно, в контуре электропитания автомобиля недостаточный уровень напряжения.

– Проверьте подключение питания. Если проблемы с подключением не обнаружены, подключите элемент электропитания напрямую к аккумулятору.

Если проблема не устранена, обратитесь к ближайшему дилеру.

**Звук отсутствует или очень тихий.**

→ Регулятор распределения сигнала [FADER] не установлен для системы с 2 громкоговорителями.

→ Очень низкий уровень громкости данного устройства и/или подключенного устройства.  
– Увеличьте громкость данного устройства и подключенного устройства.

**Не слышен звуковой сигнал.**

→ Подключен дополнительный усилитель мощности, а встроенный не используется.

---

**Удалены данные из памяти.**

→ Была нажата кнопка перезагрузки.  
– Повторите запись данных в память.  
→ Отсоединился или неправильно подключен провод питания, либо извлечена батарея.

---

**Из памяти удалены запрограммированные радиостанции и установка времени.**

**Перегорел предохранитель. Слышен шум при переключении положения ключа зажигания.**

→ Провода неправильно подсоединены к разъему электропитания вспомогательного оборудования автомобиля.

---

**Во время воспроизведения или приема начинается демонстрация.**

→ Если при включенном демонстрационном режиме [DEMO-ON] в течение 5 минут не выполняются никакие операции, начинается демонстрация.  
– Установите значение [DEMO-OFF] (стр. 23).

---

**Пропала/не отображается индикация в окошке дисплея.**

→ Для диммера установлено значение [DIM-ON] (стр. 27).

→ Дисплей отключится, если нажать и удерживать кнопку OFF.

– Нажмите кнопку OFF на устройстве и удерживайте ее нажатой, пока дисплей не включится.

→ Контакты загрязнены (стр. 31).

---

**Дисплей/подсветка мигает.**

→ Недостаточная подача питания.

– Убедитесь, что на устройство подается достаточное питание от автомобильного аккумулятора. (Требование к источнику питания: 12 В постоянного тока.)

---

**Не работают кнопки управления.****Диск не извлекается.**

- Неправильное соединение.
  - Проверьте подключение устройства. Если проблема не устранена, нажмите кнопку перезагрузки (стр. 7). Содержимое памяти будет удалено. В целях безопасности не выполняйте перезагрузку во время вождения.

---

**Прием радиостанций****Не удается принять радиостанции.****Звук сопровождается помехами.**

- Неправильное соединение.
  - Проверьте подсоединение автомобильной антенны.
  - Если не выдвигается автоматическая антенна, проверьте соединение провода управления антенной с электрическим приводом.

---

**Не удается выполнить предварительную настройку.**

- Передаваемый радиосигнал слишком слаб.

---

**В диапазоне FM3 не удастся настроить частоты 65 МГц – 74 МГц.**

- Для [AREA] выбрано [EUROPE].
  - Установите для [AREA] значение [RUSSIA] (стр. 23).

---

**RDS****Не удается принять услуги RDS (когда для параметра [AREA] задано значение [RUSSIA]).**

- Выбран диапазон FM3.
  - Выберите FM1 или FM2.
- Услуги RDS недоступны в данном регионе.

---

**После нескольких секунд прослушивания включается функция SEEK.**

- Станция не передает данные TP или передает слишком слабый сигнал.
  - Отключите TA (стр. 13).

---

**Дорожные сообщения не передаются.**

- Включите TA (стр. 13).
- Станция не транслирует дорожных сообщений, хотя и относится к типу TP.
  - Настройтесь на другую станцию.

---

**При включении функции РТУ отображается индикация [- - - - -].**

- Принимаемая станция не передает данные RDS.
- Данные RDS не принимаются.
- Станция не указывает тип программы.

---

**Название программной услуги мигает.**

- Для выбранной в данный момент станции не используется альтернативная частота.
  - Нажмите кнопку ◀◀/▶▶ (SEEK -/+), пока мигает название программной услуги. Появится индикация [PI SEEK], и устройство начнет поиск другой частоты с такими же данными PI (программная идентификация).

---

**Воспроизведение дисков CD****Компакт-диск не воспроизводится.**

- Диск загрязнен или поврежден.
- Диски CD-R/CD-RW не предназначены для воспроизведения звука (стр. 30).

---

**Невозможно воспроизвести файлы MP3/WMA/AAC.**

- Диск не совместим с форматом и версией MP3/WMA/AAC. Чтобы получить подробные сведения о воспроизводимых дисках и форматах, посетите веб-сайт, адрес которого указан на задней обложке.

---

**Для воспроизведения файлов MP3/WMA/AAC требуется больше времени, чем для других файлов.**

- Может потребоваться больше времени до начала воспроизведения следующих дисков:
  - диск, записанный с использованием сложной разветвленной структуры папок;
  - диск, записанный в формате Multi Session;
  - диск, на который можно добавлять данные.



---

### **Звук прерывается.**

- Диск загрязнен или поврежден.

## **Воспроизведение с устройства USB**

### **Невозможно воспроизводить данные с использованием концентратора USB.**

- На данном устройстве невозможно распознавание устройств USB, подключенных через концентратор USB.

---

### **Устройство USB требует больше времени для воспроизведения.**

- Устройство USB содержит файлы со сложной разветвленной структурой папок.

---

### **Прерывистость звука.**

- Звук может быть прерывистым при высокой скорости передачи данных.
- В некоторых случаях воспроизведение файлов с DRM (управление цифровыми правами) невозможно.

---

### **Не удается воспроизвести аудиофайл.**

- Устройства USB, отформатированные с помощью файловых систем, отличных от FAT16 или FAT32, не поддерживаются\*.

\* Данное устройство поддерживает форматы файловой системы FAT16 и FAT32, однако некоторые устройства USB могут не поддерживать все эти форматы файловой системы FAT. Для получения подробной информации см. инструкцию по эксплуатации конкретного устройства USB или свяжитесь с производителем.

---

### **Не удается выполнить операции пропуса альбома, пропуска элементов (режим перехода) и поиска композиции по названию (Quick-BrowZer).**

- Эти операции недоступны, если подключено устройство iPod или устройство USB в режиме Android.
  - Для параметра [USB MODE] установите значение [MSC/MTP] (стр. 24).
  - Отключите устройство iPod.

- На устройстве задан неверный режим USB.
  - Убедитесь, что в качестве режима USB на устройстве задан режим MSC/MTP.

---

### **В режиме Android звук с аппарата не воспроизводится.**

- Когда аппарат находится в режиме Android, звук воспроизводится только со смартфона с ОС Android.
  - Проверьте состояние приложения для воспроизведения аудио на смартфоне с ОС Android.
  - В зависимости от смартфона с ОС Android возможны проблемы с воспроизведением.

## **Функция NFC**

### **Не удается выполнять операции одним касанием (с использованием функции NFC).**

- Если смартфон не реагирует на касание, выполните указанные ниже действия.
  - Проверьте, включена ли функция NFC на смартфоне.
  - Еще больше приблизьте знак N на смартфоне к знаку N на данном аппарате.
  - Если смартфон в чехле, снимите чехол.
- Чувствительность приемника NFC зависит от конкретного устройства. Если несколько раз не удастся создать подключение к смартфону одним касанием, создайте подключение BLUETOOTH вручную.

## **Функция BLUETOOTH**

### **Подключаемому устройству не удается обнаружить данный аппарат.**

- Чтобы выполнить сопряжение, переведите аппарат в режим ожидания сопряжения.
- Когда аппарат подключен к двум устройствам BLUETOOTH, другому устройству не удастся обнаружить его.
  - Закройте все подключения и выполните поиск данного аппарата на другом устройстве.

- После выполнения сопряжения с устройством включите выходной сигнал BLUETOOTH (стр. 10).

---

#### **Не удается создать подключение.**

- Подключением управляет одна из сторон (данный аппарат или устройство BLUETOOTH), но не обе одновременно.
  - Подключайтесь к аппарату с устройства BLUETOOTH или наоборот.

---

#### **Не отображается имя обнаруженного устройства.**

- В зависимости от состояния другого устройства, возможно, не удастся получить его имя.

---

#### **Отсутствует мелодия вызова.**

- При поступлении входящего вызова настройте громкость, поворачивая дисковый регулятор.
- В зависимости от подключенного устройства мелодия вызова может отправляться неправильно.
  - Задайте для параметра [RINGTONE] значение [1] (стр. 28).
- Передние громкоговорители не подключены к данному аппарату.
  - Подключите передние громкоговорители к аппарату. Мелодия вызова воспроизводится только через передние громкоговорители.

---

#### **Не слышно собеседника.**

- Передние громкоговорители не подключены к данному аппарату.
  - Подключите передние громкоговорители к аппарату. Голос собеседника воспроизводится только через передние громкоговорители.

---

#### **Собеседник говорит, что вас слышно очень тихо или очень громко.**

- Настройте необходимую громкость с помощью параметра усиления сигнала с микрофона (стр. 19).

---

#### **Во время телефонных разговоров слышно эхо или шум.**

- Уменьшите громкость.
- Выберите для режима EC/NC значение [EC/NC-1] или [EC/NC-2] (стр. 19).
- Если уровень окружающего шума слишком высокий, попробуйте уменьшить этот шум. Например, если открыто окно и слышен громкий шум дороги, закройте окно. Если громко работает кондиционер, уменьшите его мощность.

---

#### **Телефон не подключен.**

- При воспроизведении аудио с устройства BLUETOOTH телефон не будет подключен, даже если вы нажмете кнопку CALL.
  - Выполните подключение с телефона.

---

#### **Плохое качество звука в телефоне.**

- Качество звука в мобильном телефоне зависит от условий приема.
  - При плохих условиях приема переместите автомобиль в другое место, в котором уровень сигнала, принимаемого мобильным телефоном, будет больше.

---

#### **Громкость подключенного аудиоустройства слишком низкая или слишком высокая.**

- Уровень громкости зависит от конкретного аудиоустройства.
  - Настройте громкость подключенного аудиоустройства на данном аппарате (стр. 27).

---

#### **Во время воспроизведения с аудиоустройства BLUETOOTH прерывается звук.**

- Уменьшите расстояние между аппаратом и аудиоустройством BLUETOOTH.
- Если аудиоустройство BLUETOOTH хранится в чехле, снижающем уровень сигнала, то снимите этот чехол.
- Рядом используется несколько устройств BLUETOOTH или других устройств, излучающих радиоволны.
  - Выключите другие устройства.
  - Увеличьте расстояние между данным аппаратом и другими устройствами.

- При создании подключения между данным аппаратом и мобильным телефоном мгновенно прекращается воспроизведение аудио. Это не является неисправностью.

---

**Не удается управлять подключенным аудиоустройством BLUETOOTH.**

- Убедитесь, что подключенное устройство BLUETOOTH поддерживает профиль AVRCP.

---

**Не работают некоторые функции.**

- Убедитесь, что подключенное устройство поддерживает необходимые функции.

---

**Происходит автоматический ответ на входящий вызов.**

- Подключенный телефон настроен так, чтобы автоматически отвечать на входящие вызовы.

---

**Не удалось выполнить сопряжение из-за превышения времени ожидания.**

- Время, отведенное на сопряжение, зависит от подключаемого устройства и может быть небольшим.
  - Постарайтесь выполнить сопряжение в отведенное время.

---

**Не удается выполнить сопряжение.**

- Сопряжение аппарата с ранее сопряженным устройством BLUETOOTH может быть невозможно после инициализации аппарата, если сведения о сопряжении аппарата находятся на устройстве BLUETOOTH. В этом случае необходимо удалить сведения о сопряжении аппарата с устройства BLUETOOTH, а затем выполнить их сопряжение повторно.

---

**Не удается управлять функцией BLUETOOTH.**

- Выключите аппарат, нажав кнопку OFF и удерживая ее нажатой более 2 секунд, а затем снова включите его.

---

**Во время телефонного разговора в режиме беспроводной гарнитуры нет звука из громкоговорителей автомобиля.**

- Если звук поступает с мобильного телефона, настройте его так, чтобы звук от него шел через громкоговорители автомобиля.

---

**Функция Siri Eyes Free не включена.**

- Выполните регистрацию iPhone с функцией Siri Eyes Free в режиме беспроводной гарнитуры.
- Включите функцию Siri на устройстве iPhone.
- Отмените подключение BLUETOOTH между устройством iPhone и данным аппаратом, а затем снова создайте его.

---

**Использование приложения Sony | Music Center**

---

**Название приложения не соответствует фактическому приложению в "Sony | Music Center".**

- Еще раз запустите приложение из приложения "Sony | Music Center".

---

**При запуске приложения "Sony | Music Center" через BLUETOOTH дисплей автоматически переключается в режим [BT AUDIO].**

- Сбой приложения "Sony | Music Center" или функции BLUETOOTH.
- Запустите приложение еще раз.

---

**Когда дисплей переключается в режим [IPD], приложение "Sony | Music Center" автоматически отключается.**

- Приложение "Sony | Music Center" на iPhone или iPod не поддерживает функцию воспроизведения iPod.
  - На данном устройстве выберите источник, отличный от [IPD], а затем создайте подключение к "Sony | Music Center" (стр. 20).

---

Если для режима USB устанавливается параметр [ANDROID], приложение "Sony | Music Center" автоматически отключается.

- Смартфоны с ОС Android не поддерживают воспроизведение в режиме Android.
  - На данном устройстве выберите режим USB [MSC/MTP], а затем создайте подключение к приложению "Sony | Music Center" (стр. 20).

---

## Сообщения

Во время работы устройства могут отображаться или мигать следующие сообщения.

---

### INVALID

- Выбранная операция может не поддерживаться.
- Во время воспроизведения с устройства iPod не удается переключиться с режима [USB MODE] на другой режим.

---

**OUTPUT ERROR:** возможно, устройство неисправно.

- Проверьте подключение. Если на дисплее все еще отображается сообщение об ошибке, обратитесь к ближайшему дилеру Sony.

---

**READ:** идет считывание.

- Дождитесь завершения считывания. Воспроизведение начнется автоматически. Это может занять некоторое время в зависимости от структуры файла.

---

**TEMP CAUTION:** сработал механизм защиты от перегрева.

- Уменьшите громкость.

---

**\_ (знак подчеркивания):** не удастся отобразить символ.

---

## При воспроизведении дисков CD:

---

**CD ERROR:** невозможно воспроизвести диск. Диск будет извлечен автоматически.

- Почистите или правильно вставьте диск, либо убедитесь, что диск не является пустым или поврежденным.

---

**CD NO DISC:** отсутствует диск.

- Вставьте диск с воспроизводимыми файлами (стр. 32).

---

**CD NO MUSIC:** отсутствует файл для воспроизведения. Диск будет извлечен автоматически.

- Вставьте диск с воспроизводимыми файлами (стр. 32).

---

**CD PUSH EJECT:** не удалось правильно извлечь диск.

- Нажмите кнопку  (извлечь).

---

**LLLL или RRRR:** достигнуты начало или конец диска.

---

## При воспроизведении с устройства USB:

---

**HUB NO SUPRT:** не поддерживаются концентраторы USB.

---

**IPD STOP:** воспроизведение с устройства iPod закончено.

- На iPod или iPhone включите функцию воспроизведения.

---

### NOT SUPPORT - ANDROID MODE

- К аппарату подключено устройство USB, не поддерживающее протокол AOA (Android Open Accessory) 2.0, когда для параметра [USB MODE] задано значение [ANDROID].
  - Для параметра [USB MODE] установите значение [MSC/MTP] (стр. 24).

---

**USB ERROR:** невозможно воспроизвести устройство USB.

- Снова подключите устройство USB.

---

**USB NO DEV:** устройство USB не подключено или не распознано.

→ Убедитесь, что устройство USB или кабель USB надежно подключены.

---

**USB NO MUSIC:** отсутствует файл для воспроизведения.

→ Подсоедините устройство USB с воспроизводимыми файлами (стр. 32).

---

**USB NO SUPRT:** устройство USB не поддерживается.

→ Для получения подробных сведений о совместимости устройства USB посетите веб-сайт поддержки, указанный на задней стороне обложки.

---

**USB OVERLOAD:** устройство USB переполнено.

→ Отключите устройство USB, а затем нажмите кнопку SRC для выбора другого источника.

→ Устройство USB повреждено, или подсоединено неподдерживаемое устройство.

## При использовании RDS:

---

**NO AF:** отсутствуют альтернативные частоты.

→ Нажмите кнопку **◀◀/▶▶** (SEEK -/+), пока мигает название программной услуги. Устройство начинает поиск другой частоты с теми же данными PI (программная идентификация) (появляется индикация [PI SEEK]).

---

**NO PI:** отсутствует программная идентификация. Для выбранной станции нет данных PI (программной идентификации).

→ Выберите другую станцию.

---

**NO TP:** нет сообщений о текущей ситуации на дорогах.

→ Устройство продолжит поиск станций, передающих программу TP.

## Примечания по работе с функцией BLUETOOTH:

---

**BTA NO DEV:** устройство BLUETOOTH не подключено или не распознано.

→ Убедитесь, что устройство BLUETOOTH надежно подключено и что к нему создано подключение BLUETOOTH.

---

**ERROR:** не удается выполнить выбранную операцию.

→ Подождите некоторое время, а затем повторите попытку.

---

**NO DEVICE:** устройство BLUETOOTH, поддерживающее профиль HFP (Handsfree Profile), не подключено или не распознано.

→ Убедитесь, что устройство BLUETOOTH надежно подключено и что к нему создано подключение с профилем HFP.

---

**NO SUPPORT:** выбранная операция запрещена или не поддерживается.

→ Убедитесь, что устройство BLUETOOTH поддерживает профиль HFP (Handsfree Profile).

---

**UNKNOWN:** не удается отобразить имя или номер телефона.

---

**WITHHELD:** звонящий абонент скрыл свой номер телефона.

## При использовании приложения Sony | Music Center:

---

**APP -----:** не создано подключение к приложению.

→ Создайте подключение к приложению "Sony | Music Center" еще раз (стр. 20).

---

**APP DISCNT:** приложение отключено.

→ Создайте подключение к приложению "Sony | Music Center" (стр. 20).

---

**APP DISPLAY:** открыто меню параметров экрана приложения.

→ Чтобы можно было использовать кнопку, выйдите из меню параметров экрана в приложении.

---

**APP LIST:** открыт список содержимого CD/USB/iPod.

- Чтобы можно было использовать кнопку, выйдите из списка в приложении.

---

**APP MENU:** открыто меню параметров в приложении.

- Чтобы можно было использовать кнопку, выйдите из меню параметров в приложении.

---

**APP NO DEV:** устройство с установленным приложением не подключено или не распознано.

- Создайте подключение BLUETOOTH, а затем еще раз создайте подключение к приложению "Sony | Music Center" (стр. 20).

---

**APP SOUND:** открыто меню параметров звука в приложении.

- Чтобы можно было использовать кнопку, выйдите из меню параметров звука в приложении.

---

**OPEN APP:** приложение "Sony | Music Center" не запущено.

- Запустите приложение.

## Примечания по работе пульта дистанционного управления на руле:

---

**ERROR:** во время регистрации функции произошла ошибка.

- Выполните регистрацию снова, начиная с той функции, где произошла ошибка (стр. 23).

---

**TIMEOUT:** процедура регистрации не выполнена в связи с превышением лимита времени.

- Процедуру регистрации необходимо завершить, пока мигает [REGISTER] (около 6 секунд) (стр. 23).

## При обновлении микропрограммы:

---

**ERROR:** программа обновления не сохранена на устройстве USB.

- Сохраните программу обновления на устройстве USB и повторите попытку (стр. 29).

---

**NO DEVICE:** устройство USB с программой обновления не подключено или не распознано.

- Убедитесь, что устройство USB надежно подключено.
- Отключите и снова подключите устройство USB.

---

**UPDATE ERROR - PRESS ENTER:**

обновление микропрограммы не завершено должным образом.

- Нажмите кнопку ENTER, чтобы убрать сообщение, и повторите попытку. Во время обновления не поворачивайте выключатель зажигания в положение OFF и не отсоединяйте используемое устройство USB (стр. 29).

Если в результате предлагаемых действий не удастся устранить неполадку, обратитесь к ближайшему дилеру Sony.

Если устройство сдается в ремонт в случае какой-либо неполадки, возникшей при воспроизведении диска CD, необходимо иметь при себе компакт-диск, при воспроизведении которого обнаружилась неисправность.

## Установка/подключение

### Внимание!

- Подведите все заземляющие провода к общей точке заземления.
- Не допускайте попадания проводов под винты или между подвижными деталями (например, между направляющими сидений).
- Во избежание короткого замыкания перед установкой соединений выключите зажигание автомобиля.
- Сначала подсоедините провод питания ⑥ к устройству и громкоговорителям, а затем — к контактам внешнего источника питания.
- В целях безопасности обязательно изолируйте все свободные неподсоединенные провода электроизоляционной лентой.

### Меры предосторожности

- Тщательно выбирайте место для установки аппарата, чтобы он не мешал управлению автомобилем.
- Не устанавливайте аппарат там, где он будет подвержен воздействию пыли, грязи, чрезмерной вибрации или высоких температур, например в местах, куда попадают прямые солнечные лучи, или вблизи вентиляционных решеток обогревателей.
- В целях обеспечения надежной и безопасной установки используйте лишь входящие в комплект монтажные детали.

#### Примечание относительно провода питания (желтый)

При подключении данного устройства вместе с другими стереокомпонентами номинальное значение силы тока в контуре питания автомобиля должно превышать суммарное значение силы тока, указанное на предохранителях всех компонентов.

#### Регулировка угла установки

Отрегулируйте угол установки так, чтобы он составлял менее 45°.

## Перечень деталей для установки

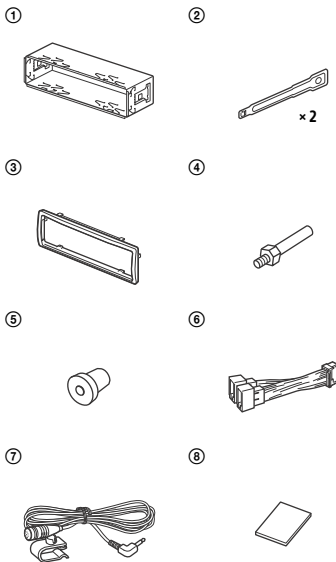

- В этот список входит не все содержимое комплекта поставки.
- Кронштейн ① и защитная манжета ③ прикреплены к устройству до поставки. Перед установкой устройства воспользуйтесь ключами для демонтажа ②, чтобы отсоединить кронштейн ① от устройства. Подробные сведения см. в разделе "Отсоединение защитной манжеты и кронштейна" (стр. 48).
- Сохраните ключи для демонтажа ② для использования в будущем, поскольку они также потребуются при демонтаже аппарата из автомобиля.

# Подключение

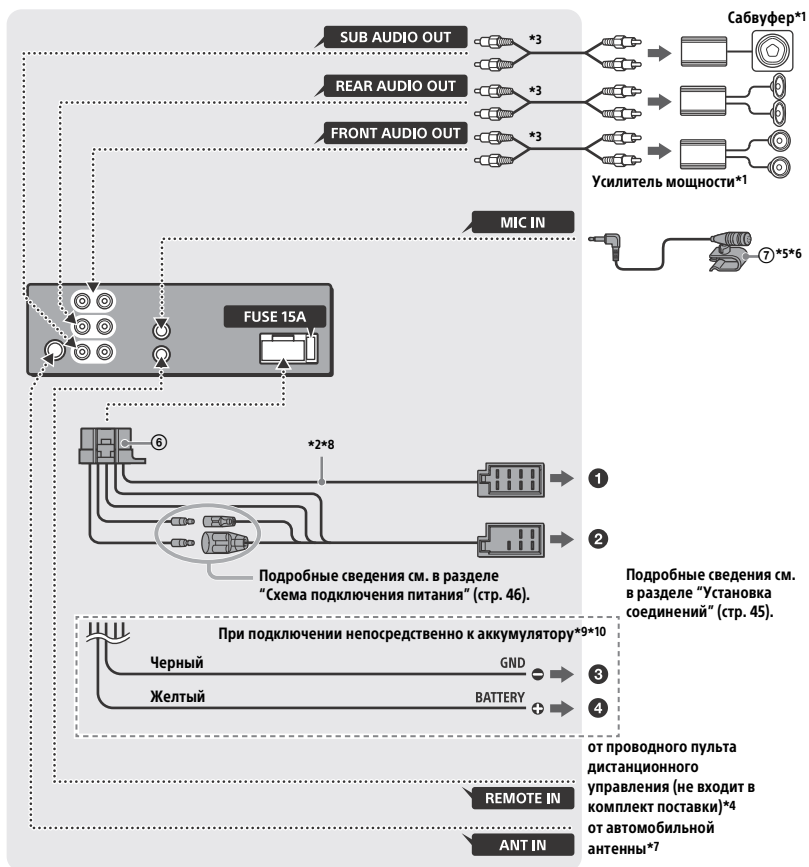



- \*1 Не входит в комплект поставки.
- \*2 Полное сопротивление громкоговорителей:  
4 Ω – 8 Ω × 4
- \*3 Кабель с разъемами RCA (не входит в комплект поставки).
- \*4 В зависимости от типа автомобиля, возможно, потребуется использовать адаптер для проводного пульта дистанционного управления (не входит в комплект поставки). Подробные сведения об использовании проводного пульта дистанционного управления см. в разделе "Использование проводного пульта дистанционного управления" (стр. 48).
- \*5 Независимо от того, будете ли вы использовать микрофон, проложите кабель микрофона так, чтобы он не мешал вождению. Закрепите кабель зажимом, если, например, он проходит рядом с вашими ногами.
- \*6 Сведения об установке микрофона см. в разделе "Установка микрофона" (стр. 47).
- \*7 В зависимости от типа автомобиля используйте адаптер (не входит в комплект поставки), если разъем радиоантенны не подходит.
- \*8 Используйте громкоговорители с входной среднеквадратичной мощностью 50 Вт или выше. Рекомендуется использовать громкоговорители полного диапазона серии Sony XW.
- \*9 Если предохранитель автомобиля соответствует силе тока 10 А, подключите питание непосредственно к аккумулятору во избежание короткого замыкания.
- \*10 Перед подключением необходимо подготовить желтый и черный провода на источнике питания.

## Установка соединений

Если используется антенна с электроприводом без релейного блока, подсоединение этого устройства с помощью прилагаемого провода питания ⑥ может привести к повреждению антенны.

### 1 К разъему громкоговорителя автомобиля

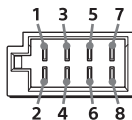

1	Задний громкоговоритель (правый)	⊕	Фиолетовый
2		⊖	Фиолетовый/с черными полосками
3	Передний громкоговоритель (правый)	⊕	Серый
4		⊖	Серый/с черными полосками
5	Передний громкоговоритель (левый)	⊕	Белый
6		⊖	Белый/с черными полосками
7	Задний громкоговоритель (левый)	⊕	Зеленый
8		⊖	Зеленый/с черными полосками

### 2 К разъему электропитания автомобиля

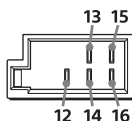

12	Источник бесперебойного электропитания		Желтый
13	Антенна с электроприводом/ управление усилителем мощности (REM OUT)		Синий/с белыми полосками
14	Импульсный источник электропитания подсветки		Оранжевый/с белыми полосками
15	Импульсный источник электропитания		Красный
16	Заземление		Черный

## При подключении непосредственно к аккумулятору

Если предохранитель автомобиля подаваемого питания соответствует силе тока 10 А, подключите питание непосредственно к аккумулятору во избежание короткого замыкания.

### 3 к металлической части автомобиля

### 4 к "плюсу" аккумулятора

#### Примечания

- Даже при подключении к проводу электропитания автомобиля подаваемого питания может быть недостаточно для полноценной работы устройства. В этом случае подключите питание напрямую к аккумулятору.
- На всех проводах, подключенных к "плюсу" аккумулятора, должен быть установлен предохранитель на расстоянии не более 450 мм от точки подключения к аккумулятору и до соприкосновения с металлом.
- Диаметр проводов автомобильного аккумулятора, подключенных к автомобилю ("земля" к корпусу)\* должен быть не меньше диаметра основного провода питания, используемого для подключения аккумулятора к главному устройству.
- Во время полноценной эксплуатации сила тока, проходящего через систему, превышает 15 А. Провода, присоединяемые к терминалам +12 В и GND ("Земля"), должны иметь калибр не ниже AWG14 или 2 мм<sup>2</sup> в сечении.

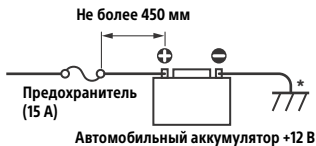

В случае возникновения каких-либо вопросов или проблем, связанных с подключением, обратитесь за помощью к дилеру.

## Простое подключение сабвуфера

Сабвуфер можно использовать без усилителя мощности, если подключить его к кабелю заднего громкоговорителя.

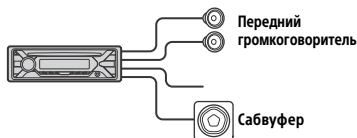

#### Примечания

- Требуется подготовка проводов задних громкоговорителей.
- Во избежание повреждений используйте сабвуфер с полным сопротивлением 4 Ω – 8 Ω и соответствующей предельно допустимой мощностью.

## Подсоединение для поддержки памяти

Когда к устройству подсоединен желтый провод питания, блок памяти будет постоянно получать питание, даже при выключенном зажигании.

## Подключение громкоговорителей

- Перед подключением громкоговорителей выключите устройство.
- Во избежание повреждений используйте громкоговорители с полным сопротивлением 4 Ω – 8 Ω и соответствующей предельно допустимой мощностью.

## Схема подключения питания

Проверьте разъем подключения вспомогательного питания автомобиля и правильно подключите провода (в зависимости от типа автомобиля).



## Общая схема подключения

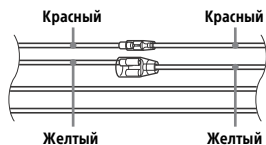

12	Источник бесперебойного электропитания	Желтый
15	Импульсный источник электропитания	Красный

## Если красный и желтый провода переставлены местами

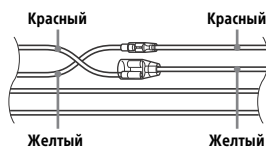

12	Импульсный источник электропитания	Желтый
15	Источник бесперебойного электропитания	Красный

## Если в автомобиле нет положения АСС

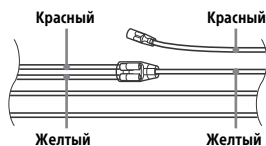

После проверки соответствия соединений и проводов импульсного источника электропитания подключите устройство к автомобильному контуру электропитания. В случае возникновения каких-либо вопросов или проблем, связанных с подключением устройства, которые не рассматриваются в настоящем руководстве, обратитесь за советом к дилеру автомобильной фирмы.

## Установка микрофона

Чтобы можно было использовать режим беспроводной гарнитуры, вам потребуется установить микрофон ⑦.

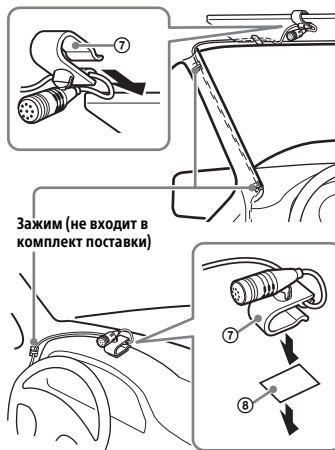

### Внимание!

- Не допускайте наматывания кабеля на рулевую колонку или рычаг переключения передач. Это очень опасно. Убедитесь, что этот кабель и другие компоненты установлены так, что не мешают вождению автомобиля.
- Если в вашем автомобиле есть подушки безопасности или другое оборудование для поглощения энергии при столкновении, то перед установкой данного аппарата обратитесь в магазин, в котором вы приобрели аппарат, или к продавцу автомобиля.

### Примечание

Перед наклеиванием двусторонней липкой ленты ⑧ очистите поверхность приборной панели с помощью сухой ткани.

## Использование проводного пульта дистанционного управления

- 1 Чтобы активировать проводной пульт дистанционного управления, установите для [STR CONTROL] в [SET STEERING] значение [PRESET] (стр. 23).

## Установка

### Отсоединение защитной манжеты и кронштейна

Перед монтажом устройства отсоедините защитную манжету ③ и кронштейн ① от устройства.

- 1 Захватите оба края защитной манжеты ③, а затем вытащите ее.

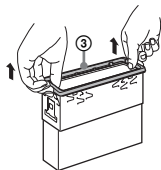

- 2 Вставьте оба ключа для демонтажа ② до щелчка, потяните кронштейн ① вниз, а затем потяните устройство вверх, чтобы отсоединить его.

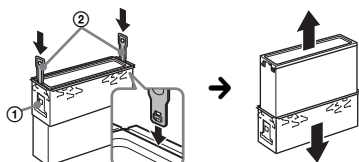

Направьте крючок внутрь.

## Установка устройства в приборной панели

Перед установкой убедитесь, что фиксаторы с обеих сторон кронштейна ① согнуты вовнутрь на 2 мм.

### Внимание!

При отсоединении устройства от приборной панели не касайтесь его левого края. Теплопровод на левом крае устройства остается горячим некоторое время после использования.

- 1 Установите кронштейн ① в приборную панель, затем выгните выступы наружу, чтобы обеспечить плотную фиксацию.

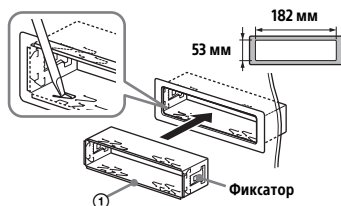

- 2 Прикрепите устройство к кронштейну ①, затем вставьте защитную манжету ③.

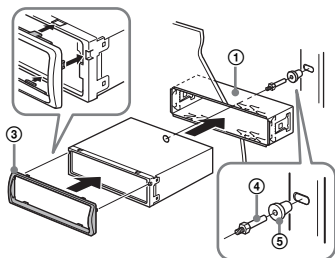

### Примечания

- Если фиксаторы не согнуты или выгнуты наружу, устройство не будет установлено надлежащим образом и может выпасть.
- Убедитесь, что 4 фиксатора на защитной манжете ③ надлежащим образом вставлены в отверстия, имеющиеся в устройстве.

## Снятие и установка передней панели

Подробные сведения см. в разделе "Снятие передней панели" (стр. 7).

## Перезагрузка устройства

Подробные сведения см. в разделе "Перезагрузка устройства" (стр. 7).

## Замена предохранителя

При замене предохранителей обязательно используйте только те, которые соответствуют силе тока, указанной на оригинальном предохранителе. Если перегорел предохранитель, проверьте подключение питания и замените предохранитель. Если после замены предохранитель снова перегорел, это может означать неисправность устройства. В этом случае обратитесь к ближайшему дилеру Sony.

Предохранитель (15 A)

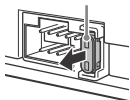



### **Български**

C настоящото, Sony Corporation декларира, че това оборудване е в съответствие с Директива 2014/53/EU.  
Цялостният текст на ЕС декларацията за съответствие може да се намери на следния интернет адрес:  
<http://www.compliance.sony.de/>

### **Hrvatski**

Sony Corporation ovime izjavljuje da je ova oprema u skladu s Direktivom 2014/53/EU.  
Cjeloviti tekst EU izjave o sukladnosti dostupan je na sljedećoj internetskoj adresi:  
<http://www.compliance.sony.de/>

### **Česky**

Sony Corporation tímto prohlašuje, že toto zařízení je v souladu se směrnicí 2014/53/EU.  
Úplné znění EU prohlášení o shodě je k dispozici na této internetové adrese:  
<http://www.compliance.sony.de/>

### **Dansk**

Herved erklærer Sony Corporation, at dette udstyr er i overensstemmelse med direktiv 2014/53/EU.  
Den fulde ordlyd af EU-overensstemmelseserklæringen er tilgængelig på følgende internetadresse:  
<http://www.compliance.sony.de/>

### **Nederlands**

Hierbij verklaart Sony Corporation dat deze radioapparatuur conform is met Richtlijn 2014/53/EU.  
De volledige tekst van de EU-conformiteitsverklaring kan worden geraadpleegd op het volgende internetadres:  
<http://www.compliance.sony.de/>

### **English**

Hereby, Sony Corporation declares that this equipment is in compliance with Directive 2014/53/EU.  
The full text of the EU declaration of conformity is available at the following internet address:  
<http://www.compliance.sony.de/>

### **Eesti keel**

Käesolevaga deklareerib Sony Corporation, et käesolev seade vastab direktiivi 2014/53/EU nõuetele.  
Eli vastavusdeklaratsiooni täielik tekst on kättesaadav järgmisel internetiaadressil:  
<http://www.compliance.sony.de/>

### **Suomi**

Sony Corporation vakuuttaa, että tämä laite on direktiivin 2014/53/EU mukainen.  
EU-vaatimustenmukaisuusvakuutuksen täysimittainen teksti on saatavilla seuraavassa internetosoitteessa:  
<http://www.compliance.sony.de/>

### **Français**

Le soussigné, Sony Corporation, déclare que cet équipement est conforme à la Directive 2014/53/UE.  
Le texte complet de la déclaration UE de conformité est disponible à l'adresse internet suivante :  
<http://www.compliance.sony.de/>

### **Deutsch**

Hiermit erkläre Sony Corporation, dass diese Funkanlage der Richtlinie 2014/53/EU entspricht.  
Der vollständige Text der EU-Konformitätserklärung ist unter der folgenden Internetadresse verfügbar:  
<http://www.compliance.sony.de/>

### **Ελληνικά**

Με την παρούσα Sony Corporation δηλώνει ότι, αυτή η συσκευή πληροί τους όρους της οδηγίας 2014/53/EU.  
Το πλήρες κείμενο της δήλωσης συμμόρφωσης ΕΕ διατίθεται στην ακόλουθη ιστοσελίδα στο διαδίκτυο:  
<http://www.compliance.sony.de/>

### **Magyar**

A Sony Corporation igazolja, hogy ez a készülék megfelel a 2014/53/EU irányelvnek.  
Az EU-megfelelőségi nyilatkozat teljes szövege elérhető a következő internetes címen:  
<http://www.compliance.sony.de/>

### Italiano

Con la presente, Sony Corporation dichiara che questo apparecchio è conforme alla Direttiva 2014/53/UE.

Il testo completo della dichiarazione di conformità UE è disponibile al seguente indirizzo Internet:

<http://www.compliance.sony.de/>

### Latviešu

Ar šo Sony Corporation deklarē, ka šī iekārta atbilst direktīvai 2014/53/ES.

Pilns ES atbilstības deklarācijas teksts ir pieejams šādā interneta vietnē:

<http://www.compliance.sony.de/>

### Lietuvių kalba

Mes, Sony Corporation, patvirtiname, kad šis įrenginys atitinka direktyvą 2014/53/ES.

Visas ES atitikties deklaracijos tekstas pasiekiamas šiuo internetiniu adresu:

<http://www.compliance.sony.de/>

### Norsk

Herved erklærer Sony Corporation at utstyret styper er i samsvar med direktiv 2014/53/ EU.

EU-erklæring fulltekst finner du på Internett under:

<http://www.compliance.sony.de/>

### Polski

Sony Corporation niniejszym oświadcza, że to urządzenie jest zgodne z dyrektywą 2014/53/UE.

Pełny tekst deklaracji zgodności UE jest dostępny pod następującym adresem internetowym:

<http://www.compliance.sony.de/>

### Português

O(a) abaixo assinado(a) Sony Corporation declara que o presente equipamento está em conformidade com a Diretiva 2014/53/UE.

O texto integral da declaração de conformidade está disponível no seguinte endereço de Internet:

<http://www.compliance.sony.de/>

### Română

Prin prezenta, Sony Corporation declară că acest echipament este în conformitate cu Directiva 2014/53/UE.

Textul integral al declarației UE de conformitate este disponibil la următoarea adresă internet:

<http://www.compliance.sony.de/>

### Slovensky

Sony Corporation potvrdjuje, da je ta oprema skladna z Direktivo 2014/53/EU.

Celotno besedilo izjave EU o skladnosti je na voljo na naslednjem spletnem naslovu:

<http://www.compliance.sony.de/>

### Slovenščina

Sony Corporation týmto vyhlasuje, že zariadenie je v súlade so smernicou 2014/53/EU.

Úplné vyhlásenie EÚ o zhode je k dispozícii na tejto internetovej adrese:

<http://www.compliance.sony.de/>

### Español

Por la presente, Sony Corporation declara que este equipo es conforme con la Directiva 2014/53/UE.

El texto completo de la declaración UE de conformidad está disponible en la dirección Internet siguiente:

<http://www.compliance.sony.de/>

### Svenska

Härmed försäkrar Sony Corporation att denna utrustning överensstämmer med direktiv 2014/53/EU.

Den fullständiga texten till EU-försäkran om överensstämmelse finns på följande webbadress:

<http://www.compliance.sony.de/>

### Türkçe

Sony Corporation bu ekipmanın 2014/53/AB Direktifine uygun olduğunu işbu belge ile beyan eder.

AB uyumluluk beyanının tam metni aşağıdaki internet adresinden edinilebilir:

<http://www.compliance.sony.de/>

### Support site

If you have any questions or for the latest support information on this product, please visit the web site below:

### Site d'assistance

Si vous avez des questions ou si vous souhaitez consulter les toutes dernières informations techniques sur ce produit, rendez-vous sur le site Web suivant :

### Sitio Web de soporte tecnico en linea

Para resolver cualquier duda u obtener la informacion mas reciente sobre el soporte tecnico de este producto, visite el siguiente sitio Web:

### Support-Website

Wenn Sie Fragen haben oder die neuesten Support-Informationen zu diesem Produkt abrufen möchten, rufen Sie bitte folgende Website auf:

### Sito di assistenza clienti

In caso di domande o per le informazioni più aggiornate sul presente prodotto, visitare il seguente sito Web:

### Сайт для получения поддержки

В случае возникновения вопросов и для получения самых последних сведений о данном продукте посетите следующий веб-сайт:

<http://www.sony.eu/support>

Register your product online now at:  
Registrieren Sie Ihr Produkt jetzt bei:  
Merci d'enregister votre produit en ligne sur :  
Registra online il tuo prodotto su:  
Registre su producto online en:  
Зарегистрируйте ваш продукт на:

<http://www.sony.eu/mysony>

Импортер на территории стран Таможенного союза АО "Сони Электроникс", Россия, 123103, Москва, Карамышевский проезд, 6

Организация, уполномоченная принимать претензии от потребителей на территории Казахстана АО "Сони Электроникс" Представительство в Казахстане, 050010, Республика Казахстан, г. Алматы, пр. Достык, дом 117/7

Қазақстан жеріндегі тұтынушылардың шағым-талаптарын қабылдауға уәкілетті ұйым «Сони Электроникс» АҚ Қазақстандағы Өкілдігі, 050010, Қазақстан Республикасы, Алматы қ., Достық даңғылы, 117/7 үй



Made for



iPod



iPhone



Bluetooth®



# McGrp.Ru



## Сайт техники и электроники

Наш сайт [McGrp.Ru](http://McGrp.Ru) при этом не является просто хранилищем [инструкций по эксплуатации](#), это живое сообщество людей. Они общаются на форуме, задают вопросы о способах и особенностях использования техники. На все вопросы очень быстро находят ответы от таких же посетителей сайта, экспертов или администраторов. Вопрос можно задать как на форуме, так и в специальной форме на странице, где описывается интересующая вас техника.