

PATRIOT

www.onlypatriot.com

ИНСТРУКЦИЯ ПО ЭКСПЛУАТАЦИИ

АККУМУЛЯТОРНЫЕ ДРЕЛИ-ШУРУПОВЕРТЫ | **BR140Li** | **BR180Li** | **BR141Li** | **BR144Li** | **BR146Li** |

| **BR148Li** | **BR149Li** | **BR181Li** | **BR181Li** | **BR184Li** | **BR186Li** | **BR188Li** | **BR189Li** | **BR181h** |

ТЕХНИЧЕСКИЕ ХАРАКТЕРИСТИКИ	5
НАЗНАЧЕНИЕ И ОБЛАСТЬ ПРИМЕНЕНИЯ	6
ИНСТРУКЦИЯ ПО ТЕХНИКЕ БЕЗОПАСНОСТИ	7-10
ВНЕШНИЙ ВИД ИНСТРУМЕНТА	11
ОПИСАНИЕ СБОРКИ И РАБОТЫ	12-17
СРОК СЛУЖБЫ И УТИЛИЗАЦИЯ ИНСТРУМЕНТА	18
КОМПЛЕКТНОСТЬ ПОСТАВКИ	18
ГАРАНТИЙНЫЙ ТАЛОН	19
ГАРАНТИЙНЫЕ ОБЯЗАТЕЛЬСТВА	20
АДРЕСА СЕРВИСНЫХ ЦЕНТРОВ	21-23

ПРИМЕЧАНИЕ

Благодарим Вас за приобретение электроинструмента PATRIOT.

В данном руководстве содержится описание техники безопасности и процедур по обслуживанию и использованию электроинструмента PATRIOT.

Все данные в Руководстве пользователя содержат самую свежую информацию, доступную к моменту печати. Просим принять во внимание, что некоторые изменения, внесенные производителем, могут быть не отражены в данном руководстве. А также изображения и рисунки могут отличаться от реального изделия.

Перед началом работы с электроинструментом необходимо внимательно прочитать руководство пользователя. Это поможет избежать возможных травм и повреждений оборудования.

ТЕХНИЧЕСКИЕ ХАРАКТЕРИСТИКИ

Модель	BR 140Li	BR 180Li	BR 141Li	BR 144Li	BR 146Li	BR 148Li	BR 149Li	BR 181Li	BR 181Li	BR 184Li	BR 186Li	BR 188Li	BR 189Li	BR 181h
Аккумулятор	Li-Ion													
Количество аккумуляторов в комплекте	2	2	2	2	2	2	2	2	1	1	2	2	2	2
Емкость аккумулятора, А*ч	1,5	1,5	1,3	1,3	1,3	1,7	1,7	1,7	1,5	1,3	1,5	1,7	1,7	1,5
Тип патрона	быстрозажимной													
Количество скоростей	2	2	2	1	1	2	2	2	2	2	2	2	2	2
Обороты, об/мин														
1я скорость	0-400	0-400	0-400	0-350	0-350	0-450	0-450	0-450	0-350	0-350	0-400	0-400	0-450	0-350
2я скорость	0-1100	0-1100	0-1100	0-1200	0-1200	0-1350	0-1350	0-1350	0-1100	0-1100	0-1100	0-1100	0-1100	0-1200
Количество регулировок крутящего момента	23+1	23+1	25+1	19+1	19+1	20+1	20+1	20+1	23+1	16+1	25+1	25+1	25+1	16+1+1
Макс.крутящий момент, Нм	40	44	50	35	35	29	29	29	25	25	50	55	55	35
Жесткий / мягкий крутящий момент, Нм	40/22	44/24	50/25	35/15	35/15	19/14	19/14	19/14	25/14	25/14	50/25	55/25	55/25	35/25
Блокировка шпинделя	+													
Наличие функции удара	-	-	-	-	-	-	-	-	-	-	-	-	-	+
Реверс	+													
Электронная защита аккумуляторной батареи (BSC)	+													

НАЗНАЧЕНИЕ И ОБЛАСТЬ ПРИМЕНЕНИЯ

Аккумуляторная дрель-шуруповерт Patriot предназначена для сверления отверстий в дереве, древесно-стружечных плитах, металле, стекле, керамической плитке, пластмассах и других материалах (при установке необходимых сверл для каждого вида работ).

Предусмотренный в изделии ступенчатый механизм контроля момента затяжки, позволяет максимально эффективно использовать шуруповерт для заворачивания шурупов, саморезов и других крепежных материалов (при использовании соответствующих насадок, бит). Использование дополнительного аккумулятора, поставляемого в комплекте, значительно повысит производительность: пока используется один аккумулятор, другой заряжается.

Аккумуляторная дрель-шуруповерт предназначена для непродолжительных работ в бытовых условиях, в районах с умеренным климатом, с характерной температурой от -10С до +40С, относительной влажностью воздуха не более 80% и отсутствием прямого воздействия атмосферных осадков и чрезмерной запыленности воздуха.

Настоящий паспорт содержит самые полные сведения и требования, необходимые и достаточные для надежной, эффективной и безопасной эксплуатации инструмента.

В связи с постоянной деятельностью по усовершенствованию конструкции изделия изготовитель оставляет за собой право вносить в ее конструкцию незначительные изменения, не отраженные в настоящем паспорте и не влияющие на эффективную и безопасную работу инструмента.

ВНИМАНИЕ!

Ознакомьтесь со всеми инструкциями и рекомендациями по технике безопасности. Невыполнение инструкций и рекомендаций может привести к поражению электротоком, пожару и/или тяжелым травмам.

Общие рекомендации по технике безопасности для электроинструментов

ВНИМАНИЕ

Термин «электроинструмент» в предупреждениях относится ко всему инструменту, работающему от сети или на аккумуляторах.

Безопасность в месте выполнения работ

1. Рабочее место должно быть чистым и хорошо освещенным. Захламление и плохое освещение могут стать причиной несчастных случаев.
2. Не используйте электроинструмент во взрывоопасной атмосфере, например, в присутствии легковоспламеняющихся жидкостей, газов или пыли. При работе электроинструмента возникают искры, которые могут привести к воспламенению пыли или газов.
3. При работе с электроинструментом не допускайте детей или посторонних к месту производства работ. Не отвлекай-

тесь во время работы, так как это приведет к потере контроля над электроинструментом.

Электробезопасность

4. Вилка электроинструмента должна соответствовать сетевой розетке. Никогда не вносите никаких изменений в конструкцию розетки. При использовании электроинструмента с заземлением не используйте переходники. Розетки и вилки, не подвергавшиеся изменениям, снижают риск поражения электрическим током.
5. Избегайте контакта участков тела с заземленными поверхностями, такими как трубы, радиаторы, батареи отопления и холодильники. При контакте тела с заземленными предметами увеличивается риск поражения электрическим током.
6. Не подвергайте электроинструмент воздействию дождя или влаги. Попадание воды в электроинструмент повышает риск поражения электрическим током.
7. Аккуратно обращайтесь со шнуром питания. Никогда не используйте шнур пи-

тания для переноски, перемещения или извлечения вилки из розетки. Располагайте шнур на расстоянии от источников тепла, масла, острых краев и движущихся деталей. Поврежденные или запутанные сетевые шнуры увеличивают риск поражения электрическим током.

8. При использовании электроинструмента вне помещения, используйте удлинитель, подходящий для этих целей. Использование соответствующего шнура снижает риск поражения электрическим током.
9. Если электроинструмент приходится эксплуатировать в сыром месте, используйте линию электропитания, которая защищена прерывателем, срабатывающим при замыкании на землю (УЗО). (Устройство Защитного Отключения). Его применение уменьшит риск поражения электрическим током.

Личная безопасность

10. При использовании электроинструмента будьте бдительны, следите за тем, что вы делаете, и руководствуйтесь здравым смыслом. Не пользуйтесь электроинстру-

ИНСТРУКЦИЯ ПО ТЕХНИКЕ БЕЗОПАСНОСТИ

ментом, если вы устали, находитесь под воздействием наркотиков, алкоголя или лекарственных препаратов. Даже короткая невнимательность при использовании электроинструмента может привести к серьезной травме.

11. Используйте средства индивидуальной защиты. Обязательно надевайте защитные очки. Такие средства индивидуальной защиты, как респиратор, защитная нескользящая обувь, каска или наушники, используемые в соответствующих условиях, позволяют снизить риск получения травмы.
12. Не допускайте случайного включения устройства. Прежде чем подсоединять инструмент к источнику питания и/или аккумуляторной батарее, поднимать или переносить инструмент, убедитесь, что переключатель находится в выключенном положении. Переноска электроинструмента с пальцем на выключателе или подача питания на инструмент с выключенным выключателем может привести к несчастному случаю.
13. Перед включением электроинструмента снимите с него все регулировочные инструменты и гаечные ключи. Гаечный или регулировочный ключ, оставшийся закрепленным на вращающейся детали, может привести к травме.

14. При эксплуатации устройства не тянитесь. Всегда сохраняйте устойчивое положение и равновесие. Это позволит лучше управлять электроинструментом в непредвиденных ситуациях.
15. Одевайтесь соответствующим образом. Не надевайте свободную одежду или украшения. Ваши волосы, одежда и перчатки должны всегда находиться на расстоянии от вращающихся деталей. Свободная одежда, украшения или длинные волосы могут попасть в движущиеся детали устройства.
16. Если имеются устройства для подключения пылесборника или вытяжки, убедитесь, что они подсоединены и правильно используются. Использование пылесборника снижает вероятность возникновения рисков, связанных с пылью.

Использование и уход за электроинструментом

17. Не прилагайте излишних усилий к электроинструменту. Используйте инструмент, соответствующий выполняемой вами работе. Правильно подобранный электроинструмент позволит выполнить работу лучше и безопаснее с производительностью, на которую он рассчитан.
18. Не пользуйтесь электроинструментом

с неисправным выключателем. Любой электроинструмент с неисправным выключателем опасен и должен быть отремонтирован.

19. Перед выполнением регулировок, сменной принадлежностей или хранением электроинструмента всегда отключайте его от источника питания и/или от аккумулятора. Такие превентивные меры предосторожности снижают риск случайного включения электроинструмента.
20. Храните электроинструменты в местах, недоступных для детей, и не позволяйте лицам, не знакомым с работой такого инструмента или не прочитавшим данные инструкции, пользоваться им. Электроинструмент опасен в руках неопытных пользователей.
21. Выполняйте техническое обслуживание электроинструментов. Убедитесь в соосности, отсутствии деформаций движущихся узлов, поломок каких-либо деталей или других дефектов, которые могут повлиять на работу электроинструмента. Если инструмент поврежден, отремонтируйте его перед использованием. Большое число несчастных случаев происходит из-за плохого ухода за электроинструментом.
22. Режущая оснастка всегда должна быть острой и чистой. Соответствующее обра-

щение с режущим инструментом, имеющим острые режущие кромки, делает его менее подверженным деформациям, что позволяет лучше управлять им.

- Используйте электроинструмент, принадлежности, приспособления и насадки в соответствии с данными инструкциями и в целях, для которых он предназначен, учитывая при этом условия и вид выполняемой работы. Использование электроинструмента не по назначению может привести к возникновению опасной ситуации.

Использование электроинструмента, работающего на аккумуляторах, и уход за ним

- Заряжайте аккумулятор только зарядным устройством, указанным изготовителем. Зарядное устройство, подходящее для одного типа аккумуляторов, может привести к пожару при его использовании с другим аккумуляторным блоком.
- Используйте электроинструмент только с указанными аккумуляторными блоками. Использование других аккумуляторных блоков может привести к травме или пожару.

- Когда аккумуляторный блок не используется, храните его отдельно от металлических предметов, таких как скрепки, монеты, ключи, гвозди, шурупы или другие небольшие металлические предметы, которые могут привести к короткому замыканию контактов аккумуляторного блока. Короткое замыкание контактов аккумуляторного блока может привести к ожогам или пожару.
- При неправильном обращении из аккумуляторного блока может потечь жидкость. Избегайте контакта с ней. В случае контакта с кожей промойте место контакта обильным количеством воды. В случае попадания в глаза обратитесь к врачу. Жидкость из аккумуляторного блока может вызвать раздражение или ожоги.

Обслуживание

- Обслуживание электроинструмента должно проводиться только квалифицированным специалистом по ремонту и только с использованием идентичных запасных частей. Это позволит обеспечить безопасность электроинструмента.
- Следуйте инструкциям по смазке и замене принадлежностей.
- Ручки инструмента всегда должны быть сухими и чистыми и не должны быть смазаны маслом или смазкой.

ВНИМАНИЕ

НЕ ДОПУСКАЙТЕ, чтобы удобство или опыт эксплуатации данного устройства (полученный от многократного использования) доминировали над строгим соблюдением правил техники безопасности. Нарушение техники безопасности или неправильное использование данного электроинструмента могут привести к серьезным травмам.

- Используйте дополнительную ручку (если входит в комплект инструмента). Утрата контроля над инструментом может привести к травме.
- Если при выполнении работ существует риск контакта режущего инструмента со скрытой электропроводкой или собственным шнуром питания, держите электроинструмент за специально предназначенные изолированные поверхности. Контакт с проводом под напряжением приведет к тому, что металлические детали инструмента также будут под напряжением, что приведет к поражению оператора электрическим током.
- При выполнении работ всегда занимайте устойчивое положение. При использовании инструмента на высоте убедитесь в отсутствии людей внизу.

ИНСТРУКЦИЯ ПО ТЕХНИКЕ БЕЗОПАСНОСТИ

4. Крепко держите инструмент.
5. Руки должны находиться на расстоянии от вращающихся деталей.
6. Не оставляйте работающий инструмент без присмотра. Включайте инструмент только тогда, когда он находится в руках.
7. Сразу после окончания работ не прикасайтесь к бите сверла или детали. Они могут быть очень горячими, что приведет к ожогам кожи.
8. Некоторые материалы могут содержать токсичные химические вещества. Примите соответствующие меры предосторожности, чтобы избежать вдыхания или контакта с кожей таких веществ. Соблюдайте требования, указанные в паспорте безопасности материала.

ВНИМАНИЕ:

НЕПРАВИЛЬНОЕ ИСПОЛЬЗОВАНИЕ инструмента или несоблюдение правил техники безопасности, указанных в данном руководстве, может привести к тяжелой травме.

ДЛЯ АККУМУЛЯТОРНОГО БЛОКА

1. Перед использованием аккумуляторного блока прочитайте все инструкции и предупреждающие надписи на зарядном

устройстве, аккумуляторном блоке и инструменте, работающем от аккумуляторного блока.

2. Не разбирайте аккумуляторный блок.
3. Если время работы аккумуляторного блока значительно сократилось, немедленно прекратите работу. В противном случае, может возникнуть перегрев блока, что приведет к ожогам и даже к взрыву.
4. В случае попадания электролита в глаза, промойте их обильным количеством чистой воды и немедленно обратитесь к врачу. Это может привести к потере зрения.
5. Не замыкайте контакты аккумуляторного блока между собой:
 - a. Не прикасайтесь к контактам какими-либо токопроводящими предметами.
 - b. Избегайте хранить аккумуляторный блок в контейнере вместе с другими металлическими предметами, такими как гвозди, монеты и т. п.
 - c. Не допускайте попадания на аккумуляторный блок воды или дождя. Замыкание контактов аккумуляторного блока между собой может привести к возникновению большого тока, перегреву, возможным ожогам и даже разрыву блока.

6. Не храните инструмент и аккумуляторный блок в местах, где температура может достигать или превышать 50° C (122° F).
7. Не бросайте аккумуляторный блок в огонь, даже если он сильно поврежден или полностью вышел из строя. Аккумуляторный блок может взорваться под действием огня.
8. Не роняйте и не ударяйте аккумуляторный блок.
9. Не используйте аккумулятор, если он падал или подвергался ударам.

Советы по обеспечению максимального срока службы аккумуляторного блока

1. Заряжайте аккумуляторный блок до того, как он полностью разрядится. В случае потери мощности при эксплуатации инструмента, прекратите работу и зарядите аккумуляторный блок.
2. Никогда не заряжайте полностью заряженный аккумуляторный блок. Перезарядка сокращает срок службы блока.
3. Заряжайте аккумуляторный блок при комнатной температуре в пределах от 10 C до 40 C (от 50 F до 104 F). Перед зарядкой дайте горячему аккумуляторному блоку остыть.

1. Патрон быстрозажимной;
2. Муфта регулировки момента затяжки;
3. Переключатель скорости;
4. Переключатель реверса;
5. Лампочка подсветки рабочей зоны;
6. Кнопка включения;
7. Кнопка отсоединения аккумулятора;
8. Аккумуляторный блок



Рис. 1

ОПИСАНИЕ СБОРКИ И РАБОТЫ

Аккумуляторная батарея

ВНИМАНИЕ!

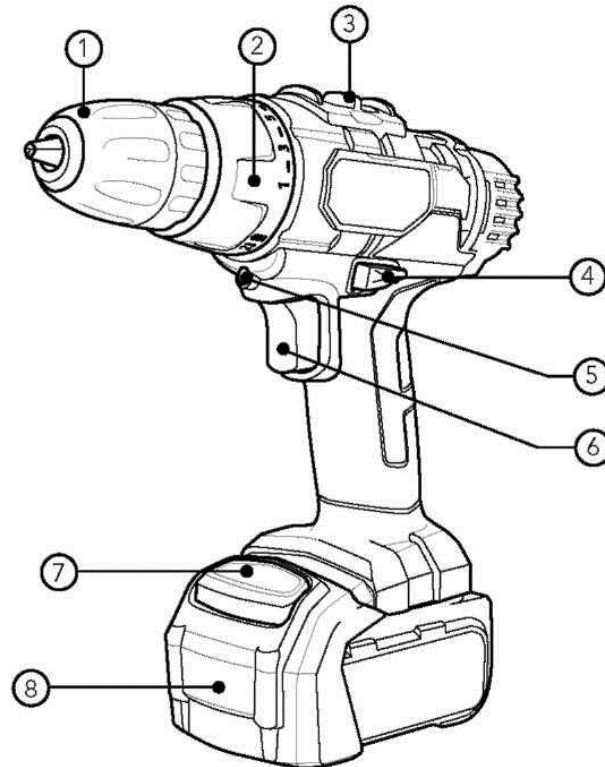
Аккумуляторный блок перед первым использованием следует полностью зарядить с помощью зарядного устройства, поставляемого в комплекте с инструментом.

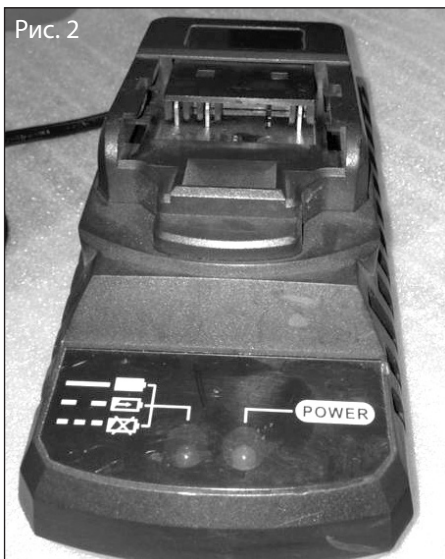

Зарядное устройство, поставляемое с изделием, оснащено индикатором подключения к сети переменного тока и индикатором степени зарядки аккумулятора (рис. 2).

Для зарядки аккумулятора подключите зарядное устройство в розетку с переменным током 220В, 50Гц. При этом должен загореться зеленый индикатор (правый на Рис.2), показывающий подключение питания к зарядному устройству.

Вставьте аккумулятор в зарядное устройство по направляющим до фиксации батареи. Не прикладывайте чрезмерного усилия! Если батарея не входит в зарядное устройство, возможно, Вы делаете что-то неверно, выньте батарею и попробуйте сначала. При правильно вставленной батарее должен загореться красный индикатор (левый на Рис.2): постоянно горящий индикатор говорит о полностью заряженной батарее, мигающий с большими интервалами – о процессе зарядки, мерцающий с короткими интервалами – о неисправности батареи.

По завершении зарядки вытащите аккумулятор, отключите зарядное устройство от сети.

Инструмент Patriot Lithium Longlife поставляется с аккумуляторными батареями Li-Ion. Их преимуществом является возможность подзарядки аккумулятора в любой момент без влияния на емкость батареи, так как у них отсутству-

ет эффект памяти. Аккумуляторный инструмент серии Patriot Lithium Longlife оборудован системой BSC – электронной защитой аккумуляторной батареи, которая контролирует температуру аккумулятора в процессе зарядки и разряда, ограничивает ток заряда/разряда, не допускает полной разрядки или перезаряда. Тем не менее, для продления срока службы аккумулятора необходимо соблюдать ряд правил:

ВНИМАНИЕ:

- Подключение аккумулятора к зарядному устройству без включения в сеть сокращает срок его службы.
- Отключайте зарядное устройство от сети, если Вы его не используете.
- Зарядное устройство и аккумулятор могут нагреваться в процессе зарядки. Это нормальная ситуация, которая не свидетельствует о неисправности.
- Храните и заряжайте аккумулятор при нормальной комнатной температуре. Не накрывайте зарядное устройство с аккумулятором в процессе зарядки, избегайте в процессе заряда длительного прямого попадания солнечных лучей или расположения в непосредственной близости от источников тепла.
- При длительном хранении инструмента и/или аккумулятора проводите периодическую подзарядку аккумуляторной батареи.

Установка или снятие блока аккумуля- торов



Рис. 3

Перед установкой/снятием аккумуляторной батареи убедитесь, что переключатель реверса (4) установлен в среднем положении (блокировка), а также, что кнопка включения работает надлежащим образом и возвращается в положение «ВЫКЛ», если ее отпустить.

Для установки аккумуляторной батареи: держите инструмент в одной руке, другой рукой возьмите аккумуляторный блок кнопкой снятия батареи (7 Рис.1) вперед и вверх (как показано на Рис.3), совместите направляющие на батарее с направляющими на основании рукоятки инструмента, вставьте аккумулятор до щелчка с фиксацией. Не прикладывайте чрезмерного усилия: если батарея не вставляется, возможно, Вы что-то делаете не так, проделайте процедуру вставки аккумулятора сначала.

Для снятия аккумуляторной батареи, нажмите кнопку фиксации аккумулятора (7) и аккуратно вытащите батарею из места установки.

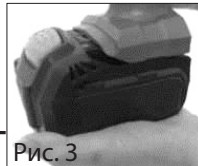
Включение инструмента

Для запуска инструмента просто нажмите кнопку включения (Рис.4). Скорость инструмен-



Рис. 4

та увеличивается при увеличении давления на кнопку включения. Отпустите кнопку включения для остановки работы.

Переключение скоростей

Инструмент оснащен переключателем скоростей (3 Рис. 1). На скорости 1 максимальная скорость вращения 400 оборотов/мин, на скорости 2 – 1100 оборотов/мин. На пониженной скорости обеспечивается больший крутящий момент для закручивания крепежных изделий и для сверления материалов на низких оборотах. Вторая передача – для сверления на высоких оборотах.

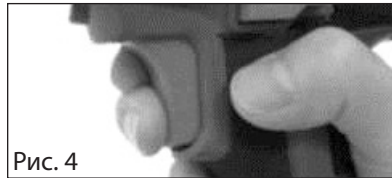
ВНИМАНИЕ!

- Всегда полностью переводите рычаг изменения скорости в правильное положение. Если Вы работаете с инструментом, а рычаг изменения скорости находится посередине между обозначениями «1» и «2», это может привести к повреждению инструмента.
- Не переключайте рычаг изменения скорости при работающем инструменте. Это может привести к повреждению инструмента.

Действие реверсивного переключателя

Направление вращения патрона можно изменить с помощью реверсивного переключателя (4 Рис.1). Он расположен над кнопкой включения (Рис.5).

Чтобы включить вращение по часовой стрелке (закручивание) необходимо переключить реверс в крайнее левое положение (при расположении инструмента патроном от оператора). Для вращения против часовой стрелки (выкручивание) – в крайнее правое.

В среднем нейтральном положении кнопка запуска и патрон заблокированы.

ВНИМАНИЕ!

- Перед работой всегда проверяйте направление вращения.
- Пользуйтесь реверсивным переключателем только после полной остановки инструмента.



Рис. 5

ОПИСАНИЕ СБОРКИ И РАБОТЫ

- Изменение направления вращения до полной остановки инструмента может привести к его повреждению.
- Если инструмент не используется, всегда переводите рычаг реверсивного переключателя в нейтральное положение.

Включение передней лампы

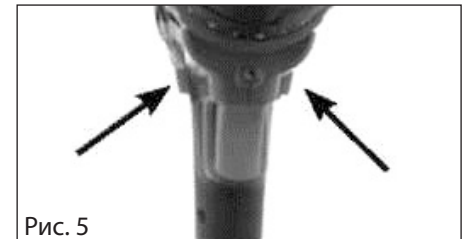
Инструмент оснащен LED лампой (5 Рис.1). Она расположена над кнопкой включения (рис.6). Лампа загорается автоматически при нажатии на кнопку включения.

Лампа предназначена для подсветки области работы при закручивании или сверлении в труднодоступных местах.

ВНИМАНИЕ!

Не допускайте прямого попадания света в глаза.

Примечание:

Используйте сухую ткань для очистки грязи с линзы лампы. Следите за тем, чтобы не поцарапать линзу лампы, так как это может умень-



Рис. 6

шить освещение.

Регулировка крутящего момента затяжки

При использовании инструмента для закручивания различных крепежных изделий есть возможность регулировки крутящего момента затяжки. Крутящий момент должен соответствовать нагрузке при закручивании для эффективной работы. Если крутящий момент будет слишком большим, то можно повредить закручиваемую деталь или биту.

Усилие затяжки может быть отрегулировано на одно из 23 положений путем поворота регулировочного кольца («а» Рис.7) так, чтобы одна из его градуировок совпала со стрелкой на корпусе инструмента. Для настройки минимального усилия затяжки совместите цифру 1 с указателем, для настройки максимального усилия затяжки - маркировку 23 с указателем. Муфта будет проскальзывать при различных усилиях затяжки от 1 до 23. Она разработана таким образом, что



Рис. 7

не будет проскальзывать на отметке «сверло». Для того, чтобы определить усилие затяжки, соответствующее выполняемой работе, перед выполнением работы сначала закрутите пробный шуруп в материал или в деталь из аналогичного материала.

Установка или снятие от- верточной биты или сверла

ВНИМАНИЕ!

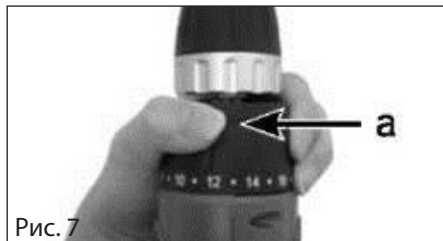
Отключайте аккумулятор перед заменой оснастки, чтобы избежать случайного включения и причинения травмы.

Поверните втулку («с» Рис.8) против часовой стрелки для открытия зажимных кулачков. Поверните втулку «с» по часовой стрелке для затяжки патрона.

ВНИМАНИЕ:

Не затягивайте оснастку в патроне, используя двигатель инструмента. Рука, которой Вы при этом зажимаете патрон, может соскользнуть на оснастку, что может привести к травме.

Для установки сверла или биты в патрон (Рис.9) откройте зажимные кулачки на диаметр, чуть больше диаметра используемой оснастки. Вставьте сверло или биту в патрон. Вставлять оснастку следует не до упора, оставляя небольшой зазор до дна патрона. С усилием затяните патрон,

чтобы зажимные кулачки плотно зафиксировали оснастку в патроне.

Для удаления оснастки откройте зажимные кулачки вращением в противоположном направлении и достаньте оснастку из патрона.

ВНИМАНИЕ!

В процессе работы, а также установки и удаления оснастки используйте защитные перчатки. Оснастка может иметь острые грани, контакт с которыми может нанести травму.

Эксплуатация инструмента

Примечание:

При высокой нагрузке или превышении до-



Рис. 8



Рис. 9

пустимой температуры аккумулятора в 70 °С электроника выключает электроинструмент, пока он не остынет до оптимального диапазона рабочей температуры, или пока не будет устранена причина перегрузки. Для продолжения работы после устранения причины нажмите клавишу включения

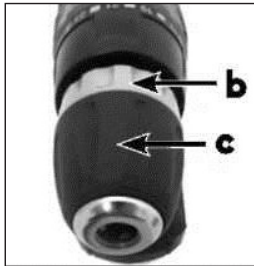
Работа в режиме шуруповерта

Установите муфту регулировки крутящего момента затяжки на соответствующий уровень крутящего момента для Вашей работы. Вставьте острие отверточной биты в головку винта и надавите на инструмент. Включите инструмент на медленной скорости, затем постепенно увеличивайте ее. Отпустите кнопку включения, как только сработает трюгочка ограничителя крутящего момента.

ВНИМАНИЕ!

Следите за тем, чтобы отверточная бита вставлялась прямо в головку винта, иначе можно повредить винт и/или биту.

Примечание:

При работе с винтами для дерева, высверлите пробные отверстия для упрощения работы и предотвращения разламывания деревянной рабочей детали. См. таблицу.

Номинальный диаметр шурупа (мм)	Рекомендуемый размер пробного отверстия (мм)
3,1	2,0 - 2,2
3,5	2,2 - 2,5
3,8	2,5 - 2,8

4,5	2,9 - 3,2
4,8	3,1 - 3,4
5,1	3,3 - 3,6
5,5	3,7 - 3,9
5,8	4,0 - 4,2
6,1	4,2 - 4,4

Сверление

Поверните муфту регулировки крутящего момента затяжки, чтобы совместить указатель с отметкой «сверло».

Сверление в дереве

При сверлении в дереве, наилучшие результаты достигаются при использовании сверл для дерева, снабженных направляющим винтом. Направляющий винт упрощает сверление, удерживая сверло в обрабатываемой детали.

Намечайте точку сверления, чтобы избежать соскальзывания сверла и повреждения поверхности детали.

Начинайте сверление на небольшой скорости, затем плавно увеличивайте ее, чтобы обеспечить точное сверление и аккуратное отверстие.

При сверлении сквозного отверстия снижайте давление на инструмент при приближении сверла к выходу из материала. Рекомендуется по возможности подкладывать деревянный брусок в месте выхода сверла из заготовки, чтобы избежать рывка.

ОПИСАНИЕ СБОРКИ И РАБОТЫ

Сверление металла

Для предотвращения скольжения сверла при начале сверления, сделайте углубление с помощью кернера и молотка в точке сверления. Вставьте острие сверла в выемку и начните сверлить на небольшой скорости, затем плавно увеличивайте ее.

При сверлении металлов используйте соответствующую смазку. Исключение составляют чугун и латунь, которые надо сверлить насухо.

При сверлении тонкого материала используйте деревянное основание для жесткости.

При сверлении больших отверстий начните со сверлом меньшего диаметра, затем уже замените сверло на диаметр, соответствующий необходимому.

ВНИМАНИЕ!

- Чрезмерное давление на инструмент не ускорит сверление. На самом деле, чрезмерное давление только повредит наконечник Вашего сверла, снизит производительность инструмента и сократит срок его службы.
- Если в течение некоторого времени Вы не получаете результата сверления, необходимо взять сверло другого типа. При сверлении необходимо использовать только сверла, специально предназначенные для данного материала. Сверла для дерева и металла должны быть правильно заточены. Во время работы следите за тем, чтобы сверло не перегревалось. Глубину отверстия

следует измерять с помощью измерительного инструмента

- При сверлении глубоких отверстий необходимо периодически извлекать сверло из отверстия, чтобы устранить инородную пыль
- Когда просверливаемое отверстие становится сквозным, на инструмент/сверло воздействует значительная сила. Крепко удерживайте инструмент и будьте осторожны, когда сверло начинает проходить сквозь обрабатываемую деталь.
- Застывшее сверло можно вынуть путем простого переключения реверсивного переключателя на обратное вращение задним ходом. Однако инструмент может повернуться в обратном направлении слишком быстро, если его не держать крепко.
- Всегда закрепляйте небольшие обрабатываемые детали в тисках или подобном зажимном устройстве.
- Если инструмент эксплуатировался непрерывно до разряда блока аккумуляторов, сделайте перерыв на 15 минут перед началом работы с заряженным аккумулятором.

Использование инструмента в качестве ручной отвертки

Инструмент оснащен функцией блокировки шпинделя. Чтобы использовать его в этом режиме, выключите инструмент, переместите кнопку реверса в среднее положение. В результате шпиндель с патроном заблокируется, его можно поворачивать рукой вместе с инструментом.

Примечание:

Такое использование удобно для проверки затяжки шурупов.

Не используйте инструмент в режиме блокировки патрона при работах, связанных с перегрузками (затягивании болтов или выкручивание заржавевших винтов).

ТЕХОБСЛУЖИВАНИЕ

Перед проведением проверки или работ по техобслуживанию, всегда проверяйте, что инструмент выключен, а блок аккумуляторов вынут.

Храните и заряжайте батарею при комнатной температуре. Существенные отклонения температуры от комнатной как в верхнюю, так и нижнюю сторону сокращают срок жизни батареи.

Не храните аккумуляторные батареи в разряженном состоянии. Заряжайте сразу после разрядки. Если Вы храните инструмент без использования в течение длительного времени, заряжайте аккумуляторы каждые 1-2 месяца. Это продлит срок жизни батареи

Для обеспечения БЕЗОПАСНОСТИ и НАДЕЖНОСТИ оборудования, ремонт, любое другое техобслуживание или регулировку необходимо производить в уполномоченных сервис-центрах Patriot, с использованием только запасных частей производства Patriot.

ОПИСАНИЕ СБОРКИ И РАБОТЫ

ТЕХОБСЛУЖИВАНИЕ

Перед проведением проверки или работ по техобслуживанию, всегда проверяйте, что инструмент выключен, а блок аккумуляторов вынут.

Храните и заряжайте батарею при комнатной температуре. Существенные отклонения температуры от комнатной как в верхнюю, так и нижнюю сторону сокращают срок жизни батареи.

Не храните аккумуляторные батареи в раз-

ряженном состоянии. Заряжайте сразу после разрядки. Если Вы храните инструмент без использования в течение длительного времени, заряжайте аккумуляторы каждые 1-2 месяца. Это продлит срок жизни батареи

РАСШИФРОВКА СЕРИЙНОГО НОМЕРА

2014 04 BR180h 00002

2014 – год производства

04 – месяц производства

BR180h – индекс модели

00002 – индекс товара

СРОК СЛУЖБЫ И УТИЛИЗАЦИЯ ИНСТРУМЕНТА

При соблюдении требований указанных в данной инструкции и в гарантийном талоне, срок службы товара составляет 5 лет. Не выбрасывайте электроинструмент в бытовые отходы! Отслуживший свой срок электроинструмент должен утилизироваться в соответствии с Вашими региональными нормативными актами по утилизации электроинструментов и аккумуляторных батарей.

Инструмент соответствует требованиям нормативных документов:

ГОСТ Р МЭК 607745-2-1 -2006, ГОСТ Р МЭК 60745-1 -2005, ГОСТ 17770-86, ГОСТ 12.2.030-2000,

ГОСТ Р 51318.14.1 -2006 (Р4), ГОСТ Р 51318.14.2-2006 (Р5,7), ГОСТР51317.3.2-99,ГОСТР51317.3.3-99

КОМПЛЕКТНОСТЬ ПОСТАВКИ

Аккумуляторная дрель-шуруповерт с аккумулятором	1 шт
Инструкция по эксплуатации	1 шт
Зарядное устройство	1 шт
Дополнительная аккумуляторная батарея	1 шт
Набор сверел (2 / 2.5 / 3 / 4 / 5 / 6мм)	6шт
Набор бит (PZ1 / PZ2 / PH1 / PH2 / SL5 / SL6)	6шт
Магнитный держатель бит	1 шт
Кейс	1 шт