

PATRIOT

ИНСТРУКЦИЯ ПО ЭКСПЛУАТАЦИИ

КРАСКОРАСПЫЛИТЕЛЬ ЭЛЕКТРИЧЕСКИЙ

| **SG 110** |

ВВЕДЕНИЕ	4
ОБЛАСТЬ ПРИМЕНЕНИЯ И НАЗНАЧЕНИЕ	5
ТЕХНИЧЕСКИЕ ХАРАКТЕРИСТИКИ	5
ВНЕШНИЙ ВИД ЭЛЕКТРОИНСТРУМЕНТА	5
ИНСТРУКЦИЯ ПО ТЕХНИКЕ БЕЗОПАСНОСТИ	6
ОПИСАНИЕ СБОРКИ И РАБОТЫ	7
ПОРЯДОК РАБОТЫ	8
РЕКОМЕНДАЦИИ ПО ЭКСПЛУАТАЦИИ	8
РЕКОМЕНДУЕМЫЕ СРЕДСТВА ЗАЩИТЫ	10
ТЕХНИЧЕСКОЕ ОБСЛУЖИВАНИЕ	10
ВОЗМОЖНЫЕ НЕИСПРАВНОСТИ И МЕТОДЫ ИХ УСТРАНЕНИЯ	11
СРОК СЛУЖБЫ, УСЛОВИЯ ХРАНЕНИЯ, ТРАНСПОРТИРОВКИ И УТИЛИЗАЦИИ	12
КОМПЛЕКТАЦИЯ	12
ГАРАНТИЙНЫЙ ТАЛОН	13
ГАРАНТИЙНЫЕ ОБЯЗАТЕЛЬСТВА	14
АДРЕСА СЕРВИСНЫХ ЦЕНТРОВ	15
РАСШИФРОВКА СЕРИЙНОГО НОМЕРА	20

Благодарим Вас за приобретение электроинструмента торговой марки «PATRIOT».



ВНИМАНИЕ! Данная Инструкция содержит необходимую информацию, касающуюся работы и технического обслуживания электроинструмента PATRIOT. Внимательно ознакомьтесь с Инструкцией перед началом эксплуатации. Не допускайте людей не ознакомившихся с данным руководством к работе. Настоящая Инструкция является частью изделия и должна быть передана покупателю при его приобретении.

Информация, содержащаяся в Инструкции по эксплуатации, действительна на момент издания. Изготовитель оставляет за собой право вносить в конструкцию изменения, не ухудшающие характеристики инструмента, без предварительного уведомления.

Условия реализации

Розничная торговля инструментом и изделиями производится в магазинах, отделах и секциях магазинов, павильонах и киосках, обеспечивающих сохранность продукции, исключающих попадание воды.

При совершении купли продажи лицо осуществляющее продажу товара, проверяет в присутствии покупателя внешний вид товара, его комплектность и работоспособность. По возможности производит отметку в гарантийном талоне, прикладывает гарантийный чек. Предоставляет информацию о организациях выполняющих монтаж, подключение, и адреса сервисных центров.

ОБЛАСТЬ ПРИМЕНЕНИЯ И НАЗНАЧЕНИЕ

Назначение

Краскопульт электрический предназначен для нанесения красок и лаков соответствующей вязкости на различные поверхности.

Область применения

Машина предназначена использования в районах с умеренным климатом с характерной температурой от +5°C до +40°C, относительной влажностью не более 80%, отсутствием прямого воздействия атмосферных осадков и чрезмерной запыленности воздуха.

ТЕХНИЧЕСКИЕ ХАРАКТЕРИСТИКИ

Модель	SG 110
Напряжение сети питания, В / частота тока, Гц	~220 / 50
Номинальная потребляемая мощность, Вт	110
Максимальный расход, мл/мин	300
Максимальная вязкость, DIN/сек	60
Объем бачка, мл	800
Диаметр сопла, мм	0,8
Регулировка интенсивности распыления	+



ВНИМАНИЕ! Внешний вид и устройство инструмента могут отличаться от представленных в инструкции.

ВНЕШНИЙ ВИД ЭЛЕКТРОИНСТРУМЕНТА (Рис. 1).



Рис. 1

- | | |
|-----------------------------------|--------------|
| 1. Емкость для краски; | 6. Решетка; |
| 2. Выключатель; | 7. Клапан; |
| 3. Регулятор расхода краски; | 8. Цилиндр; |
| 4. стакан для измерения вязкости; | 9. Пружина; |
| 5. Сопло; | 10. Поршень; |

ИНСТРУКЦИЯ ПО ТЕХНИКЕ БЕЗОПАСНОСТИ

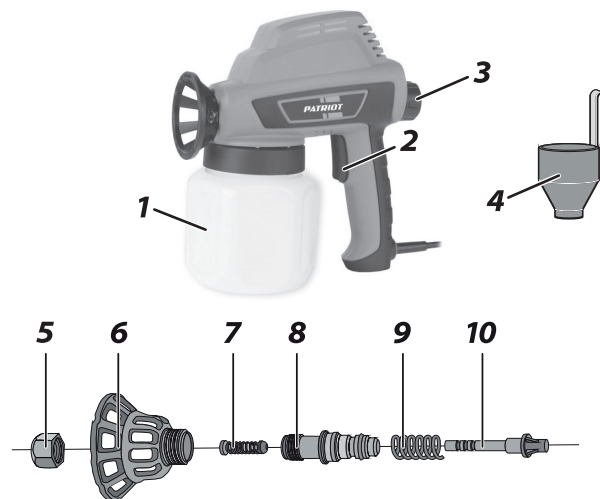

ВНИМАНИЕ! При пользовании электроинструментом следует всегда соблюдать меры предосторожности для снижения опасности возникновения пожара, поражения электрическим током и получения травм, включая следующее. Прочтите эту инструкцию перед использованием данного продукта и сохраните её.

Требования безопасности при работе с краскораспылителем.

1. Выходная струя ЛКМ (лакокрасочный материал) - потенциально опасна. Во избежание несчастных случаев:

- а)** не направляйте струю на людей, животных или на собственное тело;
- б)** не направляйте струю на электрические розетки, кабели, любые электрические и электронные приборы;
- в)** не подставляйте руки под сопло с целью проверки наличия или давления струи;
- г)** не используйте поврежденные сопла, допускающие утечку материала;
- д)** не производите никаких работ по обслуживанию изделия или замене вышедших из строя частей, не отключив от сети.

2. Не используйте изделие для распыления других жидкостей (моющих средств, технических жидкостей, легковоспламеняющихся составов, агрессивных растворов и др.), в том числе горючих с температурой воспламенения менее 35°C, а также жидкостей, свойства которых Вам неизвестны.

3. Данное изделие предназначено для работы только с вышеуказанными материалами (*n. область применения и назначение*).

4. Не оставляйте легковоспламеняющиеся материалы незакрытыми после использования (разведения, заправки, по окончании работы) - это может привести к самовоспламенению.

5. Не работайте в помещениях с повышенной температурой, вблизи раскаленных предметов и источников открытого огня.

6. Не курите во время приготовления материала, заправки емкости и работы.

7. Всегда используйте средства защиты. Распыляемые изделия образуют облако вокруг оператора и могут вызвать поражения открытых частей тела и органов дыхания.

8. Обеспечьте свою безопасность при распылении чистого растворителя (может быть горючим, едким для открытых частей тела или его пары небезопасны для дыхания).

9. Следите за исправным состоянием изделия. В случае появления подозрительных запахов, дыма, огня, искр следует выключить аппарат, отключить его от сети и обратиться в специализированный сервисный центр.

10. Электроинструмент должен обслуживаться/ремонтиться только в авторизированном сервисном центре PATRIOT. Ремонт электрического оборудования должны выполнять только квалифицированные специалисты с использованием оригинальных запасных частей.

11. Изделие не требует другого специального обслуживания.

ОПИСАНИЕ СБОРКИ И РАБОТЫ

Подготовка к работе

1. Приготовьте распыляемый материал (краску, лак и т.д.). Перед заправкой в расходную емкость краскораспылителя проверьте вязкость материала, для чего:

- а) тщательно перемешайте приготовленный материал;
- б) наберите полный стакан (4) материала;
- в) засекайте время до обрыва струи (полного вытекания материала). Полученное время (в секундах) - вязкость материала;
- г) с помощью таблицы вязкости определите рекомендуемую вязкость применяемого материала (Таб. 1).

2. Если нужно, разбавьте распыляемый материал (разбавитель - в соответствии с инструкцией по разведению данного материала):

- а) добавьте разбавитель в объеме 10% от материала;
- б) тщательно размешайте раствор, проверьте вязкость еще раз.

При недостаточной вязкости повторите вышеуказанные операции до соответствия данным таблицы (Таб. 1).

Распыляемый материал	Рекомендуемая вязкость
Пластинчатые и латексные краски	24-28 сек
Лаки, олифа	20-25 сек
Масляная / эмалевая краска	18-22 сек

Таб. 1



ВНИМАНИЕ! Тщательно перемешивайте материалы перед использованием. Во избежание неудовлетворительного результата и возможности повреждения изделия не используйте материалы, содержащие посторонние включения, а также неразмешанные сгустки.

3. Приготовьте окрашиваемую поверхность/предмет:

- а) очистите ее от пыли, грязи и иных веществ;
- б) тщательно укройте поверхности и предметы, не подлежащие окраске, защитным материалом.

4. Обеспечьте достаточную вентиляцию рабочего места. Пары распыляемых материалов могут быть опасны для органов дыхания и открытых частей тела.

5. Удалите из зоны работы все источники тепла и открытого огня.

6. Приготовьте и оденьте средства защиты (очки, респиратор).

Примечание! Перечень рекомендуемых средств защиты Вы можете найти на стр. 10.

7. Заправьте емкость (1) приготовленным материалом.

8. Произведите пробную окраску на ненужной поверхности.

9. При пробной окраске определите необходимую скорость ведения распылителя для равномерной окраски и расход материала, во избежание, при большой скорости и недостаточном расходе, неравномерного покрытия; а при низкой скорости и избыточном расходе - потеков материала. Регулировка расхода материала осуществляется вращением регулятора (3).

ПОРЯДОК РАБОТЫ

Порядок работы

1. Установите изделие на 25-30 см от окрашиваемой поверхности.
2. Включите изделие нажав курок выключателя (2).

Примечание! Регулировка расхода материала зависит от степени нажатия на выключатель (2). Максимальный расход определяется регулятором (3).

3. Начните равномерно вести краскопульт вдоль окрашиваемой поверхности, держа его строго перпендикулярно. (Рис. 2, 3).

4. По окончании работы выключите изделие, отпустив курок выключателя (2). Отключите изделие от сети.



ВНИМАНИЕ! Всегда промывайте изделие после каждого использования. Невыполнение этого требования может привести к закупориванию магистралей и сопла.



Рис. 2

Рис. 3

Очистка изделия

1. Снимите емкость (1), всасывающую трубку и слейте неиспользованный материал в подходящую емкость. Тщательно вымойте емкость (1), трубку и фильтр тем же растворителем, которым Вы разводили используемый материал.

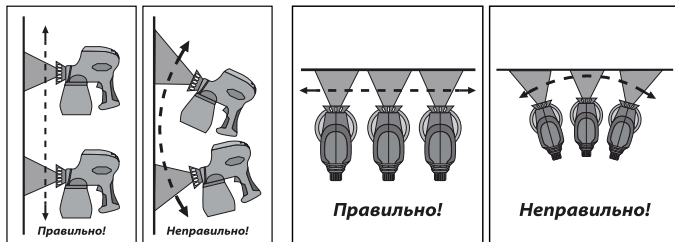
2. Налейте в емкость (1) тот же растворитель и включите изделие до полной очистки выходной струи от распыляемого материала.



ВНИМАНИЕ! Не направляйте изделие на окрашенную поверхность и на легкоповреждаемые материалы. Обеспечьте свою безопасность при распылении чистого растворителя (может быть горючим, едким для открытых частей тела или его пары опасны для дыхания).

РЕКОМЕНДАЦИИ ПО ЭКСПЛУАТАЦИИ

1. Перед началом работы осмотрите и визуально проверьте изделие, кабель и сопло на отсутствие механических повреждений.
2. Убедитесь, что напряжение Вашей сети соответствует номинальному напряжению изделия.
3. Включайте изделие в сеть только, когда Вы готовы к работе.
4. Перед первым использованием или после долгого перерыва включите изделие без заправки материалом и дайте ему поработать 5-10 секунд. Если в это время Вы услышите посторонний шум, почувствуете повышенную вибрацию или запах гари, выключите изделие, отсоедините кабель питания от сети и установите причину этого явления. Не включайте изделие, прежде чем будет найдена и устранена причина неисправности.

5. Используйте указанные на стр. 10 средства защиты. Распыляемые изделием материалы образуют облако вокруг оператора и могут вызвать поражения открытых частей тела и органов дыхания.

6. При хранении, разбавлении и нанесении используемого материала строго следуйте рекомендациям производителя.

7. Во избежание повреждения изделия или обрабатываемой заготовки, каждый раз перед включением изделия в сеть проверьте выключенное положение выключателя (2).

8. При работе придерживайтесь следующих рекомендаций:

а) старайтесь поддерживать постоянную скорость ведения, не задерживайтесь на одном месте окрашиваемой поверхности;

б) ведение изделия вдоль окрашиваемой поверхности осуществляйте непрерывной зигзагообразной линией;

в) для равномерности покрытия делайте небольшой нахлест между соседними линиями;



Рис. 4

г) по возможности, не прерывайте и не начинайте работу с середины поверхности. Доводите начатую линию до конца;

д) во избежание наплывов, делайте перерыв между повторным окрашиванием поверхности (особенно вертикальной), достаточный для высыхания предыдущего слоя (Рис. 4).

9. Выключайте изделие только выключателем (2). Не выключайте, просто отсоединяя кабель от сети (вынимая вилку из розетки).

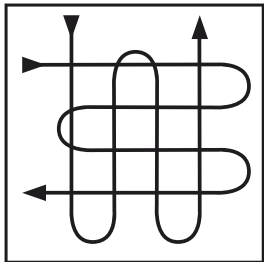
10. Проверяйте состояние сетевого кабеля. Не допускайте повреждения изоляции, чрезмерных тянущих и изгибающих нагрузок.



ВНИМАНИЕ! Поврежденный кабель подлежит немедленной замене в сервисном центре.

11. Выключайте изделие из сети сразу же по окончании работы.

12. После каждого использования обязательно промывайте изделие в соответствии с Порядком работы.

13. Периодически очищайте от грязи и пыли корпус изделия и кабель, вентиляционные отверстия.







14. Все работы по техническому обслуживанию должны проводиться при отключенном от сети кабеле.

15. Изделие не требует другого специального обслуживания.

16. Следите за исправным состоянием изделия. В случае появления подозрительных запахов, дыма, огня, искр следует выключить аппарат, отключить его от сети и обратиться в авторизованный сервисный центр.

17. Электроинструмент должен обслуживаться/ремонтироваться только в авторизованном сервисном центре PATRIOT. Ремонт электрического оборудования должны выполнять только квалифицированные специалисты с использованием оригинальных запасных частей.

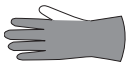
РЕКОМЕНДУЕМЫЕ СРЕДСТВА ЗАЩИТЫ

Ср-во защиты	Изображение	Наименование	Примечание
Респиратор		Респиратор с одним сменным фильтром	Фильтр А1 (от органических газов и паров)
		Респиратор с двумя сменными фильтрами	Фильтр А1 (от органических газов и паров)
Очки		Очки защитные закрытого типа	Ацетатная химостойкая линза. Классы защиты 3,4,5
			ПВХ линза. Классы защиты 3,4,5
Перчатки		Перчатки латексные	Защита от моющих средств, спиртосодержащих жидкостей, масел и жиров
		Перчатки рабочие с латексным покрытием	

ТЕХНИЧЕСКОЕ ОБСЛУЖИВАНИЕ

Общее обслуживание

Обслуживание изделия должно быть выполнено только квалифицированным персоналом авторизованных сервисных центров. Обслуживание, выполненное неквалифицированным персоналом, может стать причиной поломки инструмента и травм. При обслуживании, используйте только рекомендованные сменные расходные части, насадки, аксессуары. Использование не рекомендованных расходных частей, насадок и аксессуаров может привести к поломке или травмам.

Полная очистка изделия

Для более тщательной очистки изделия разберите его, для чего:

1. Снимите емкость (1) и подающую трубку;
2. С помощью ключа выкрутите из цилиндра сопло (5);
3. Выньте клапан (7) распылителя из цилиндра;
4. Выкрутите из фланца решетку (6) сопла;
5. Выньте из фланца цилиндр (8) и поршень (10);
6. Выньте из краскораспылителя фланец. Хорошо промойте все части в растворителе и дайте высохнуть. Смажьте подвижные части (клапан, поршень, цилиндр) смазкой. Соберите изделие в обратном порядке.

Примечание! Не используйте электрический краскопульт без установленной решетки (6).

ВОЗМОЖНЫЕ НЕИСПРАВНОСТИ И МЕТОДЫ ИХ УСТРАНЕНИЯ

ВОЗМОЖНЫЕ НЕИСПРАВНОСТИ И МЕТОДЫ ИХ УСТРАНЕНИЯ

Неисправность	Вероятная причина	Действия
Изделие не включается	Нет напряжения в сети	Проверьте напряжение в сети
	Неисправен выключатель	Обратитесь в сервисный центр для ремонта или замены
	Заклинивание поршня	Очистите механизм или обратитесь в сервисный центр для замены
	Неисправен электромагнит	Обратитесь в сервисный центр для ремонта или замены
Изделие не обеспечивает достаточную мощность струи	Низкое напряжение сети	Проверьте напряжение в сети
	Повышенная вязкость материала	Разбавьте материал
	Засорение магистрали или сопла	Очистите магистраль или сопло
	Подклинивание поршня	Очистите механизм или обратитесь в сервисный центр для замены
Изделие остановилось при работе	Пропало напряжение сети	Проверьте напряжение в сети
	Заклинивание поршня	Очистите механизм или обратитесь в сервисный центр для замены
	Обрыв обмотки электромагнита	Обратитесь в сервисный центр для ремонта или замены
Результат распыления неудовлетворительный	Повышенная вязкость материала, сгустки, посторонние включения	Разбавьте материал. Тщательно перемешайте.
	Недостаточный/избыточный расход материала	Отрегулируйте расход
	Повышенная/недостаточная скорость ведения изделия	Определите оптимальную скорость
	Засорение магистрали или сопла	Очистите магистраль или сопло
	Подклинивание поршня	Очистите механизм или обратитесь в сервисный центр для замены

СРОК СЛУЖБЫ, УСЛОВИЯ ХРАНЕНИЯ, ТРАНСПОРТИРОВКИ И УТИЛИЗАЦИИ

Срок службы и утилизация

Срок службы краскораспылителя 5 лет с момента даты продажи. Если дата продажи не указана, срок службы исчисляется с даты выпуска. Не выбрасывайте электроинструмент в бытовые отходы! Отслуживший свой срок электроинструмент должен утилизироваться в соответствии с Вашими региональными нормативными актами по утилизации электроинструментов.

Условия хранения

Срок хранения - 5 лет при условии хранения продукции в закрытых помещениях с естественной вентиляцией в упаковке при температуре воздуха от -10 °С до +50 °С и относительной влажности воздуха не более 80%. Хранить в чистом виде в сухом проветриваемом помещении вдали от источников тепла. Не допускать попадания влаги, воздействия прямых солнечных лучей.

Условия транспортировки

Перевозить изделие можно любым видом закрытого транспорта в упаковке производителя или без нее, с сохранением изделия от механических повреждений, атмосферных осадков, воздействия химически-активных веществ и обязательным соблюдением мер предосторожности при перевозке хрупких грузов.

Технических регламентов таможенного союза

ТР ТС 010/ 2011 «О безопасности машины оборудования».

КОМПЛЕКТАЦИЯ

КРАСКОПУЛЬТ	1 ШТ.
ЕМКОСТЬ ДЛЯ КРАСКИ	1 ШТ.
СОПЛО	1 ШТ.
ИГЛА	1 ШТ.
ГИБКИЙ УДЛИНИТЕЛЬ	1 ШТ.
СТАКАН ДЛЯ ИЗМЕРЕНИЯ ВЯЗКОСТИ	1 ШТ.
ИНСТРУКЦИЯ С ГАРАНТИЙНЫМ ТАЛОНОМ	1 ШТ.

2017 / 03 / 20049539 / 0001

2017 – год производства

03 – месяц производства

20049539 – код модели

0001 – индекс товара