

# BRAUN

## CareStyle 7



Type 12870000

CareStyle 7  
CareStyle 7 Pro  
Steam generator iron

146 mm

Di  
Er  
Fr  
Es  
Po  
Ita  
Ni  
Di  
Ni  
St  
St  
Po  
Č  
SI  
M  
Hi  
SI  
T  
R  
E  
K  
P  
Y  
D  
C  
6  
57  
DE  
SK

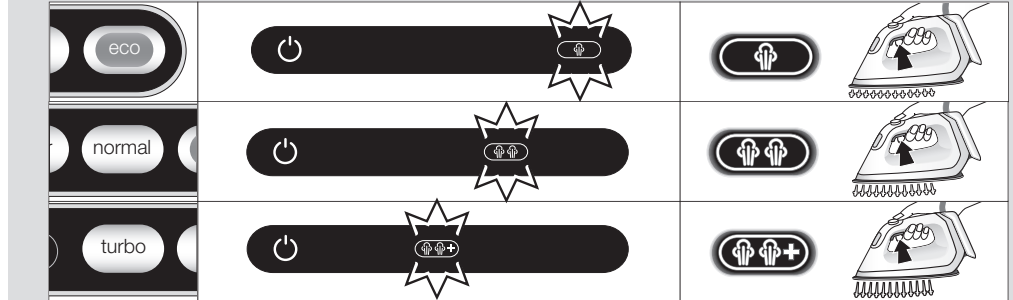
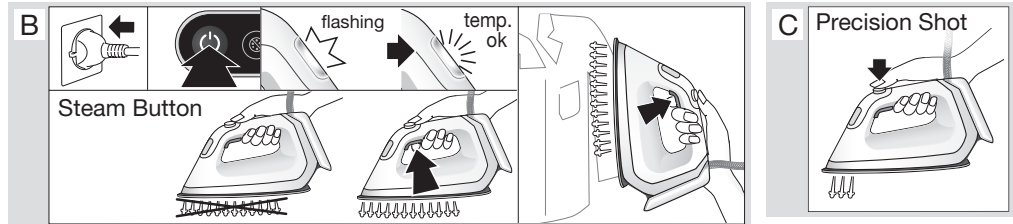
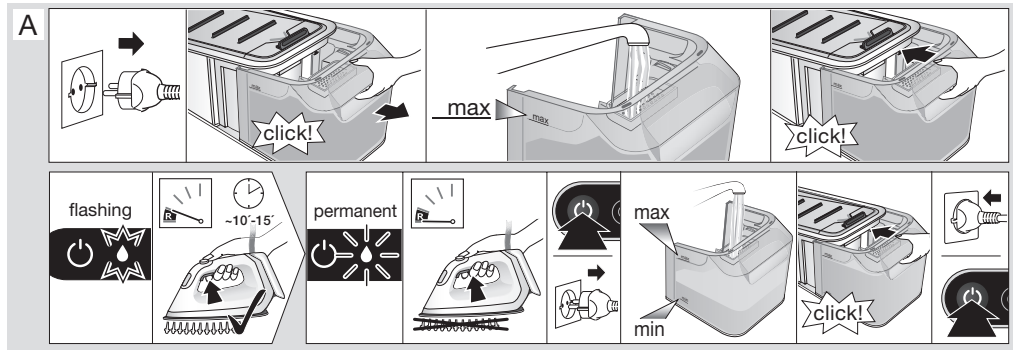
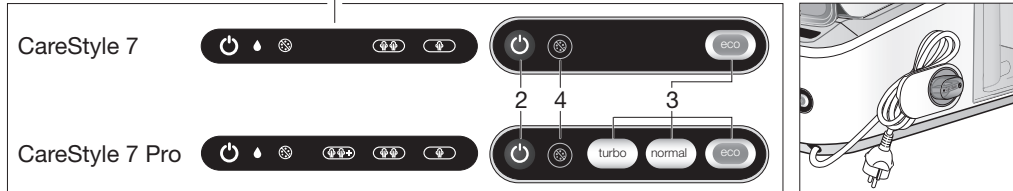
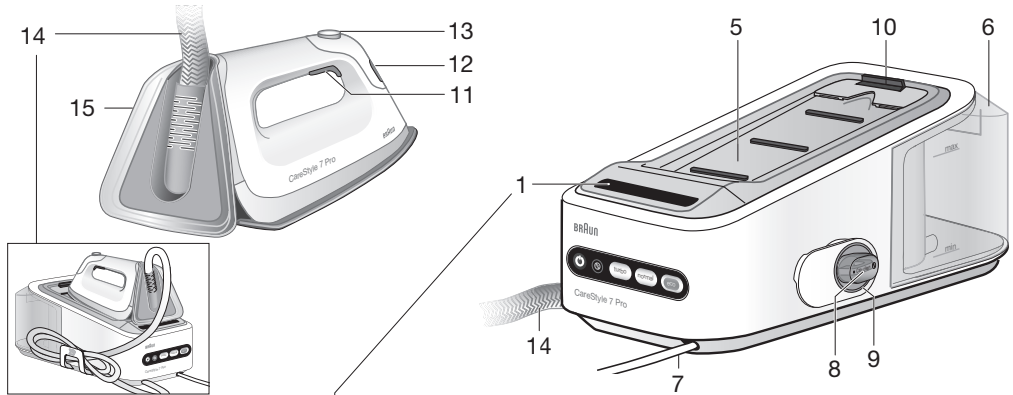

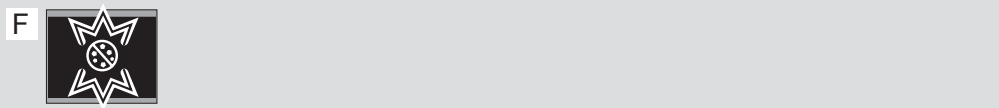
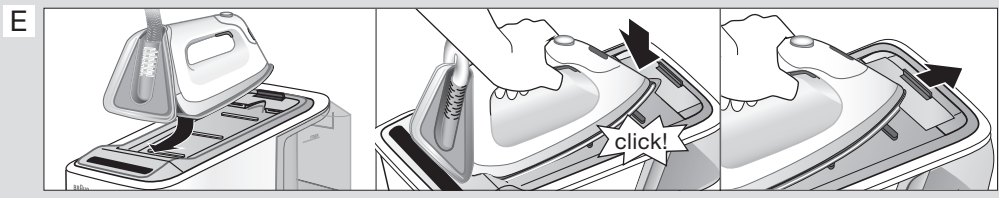
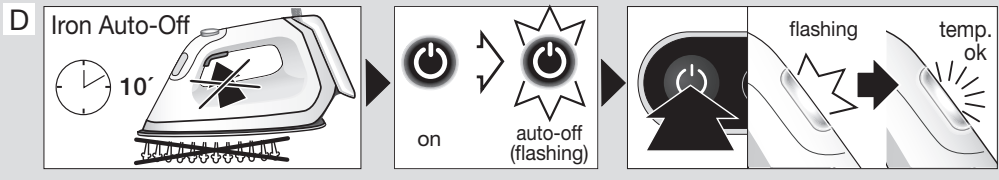

**1. Preparation**

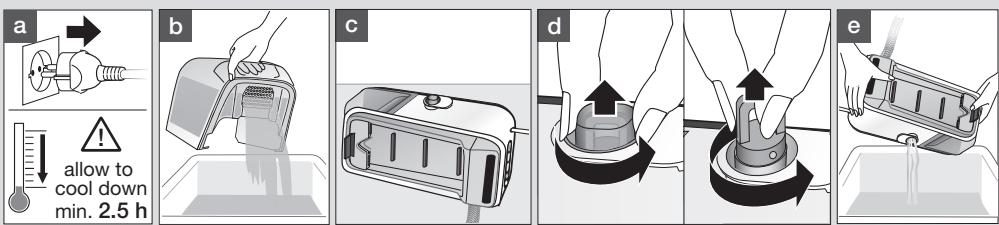

**2. Descaling**

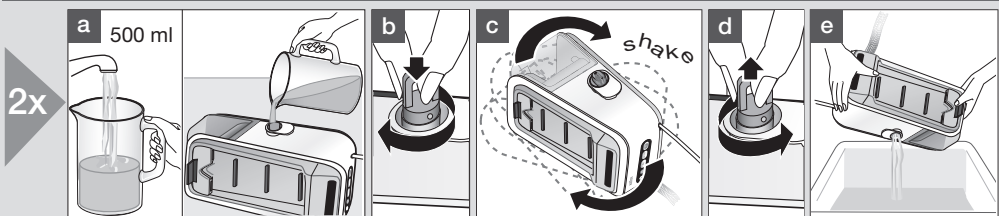

**3. Reset**

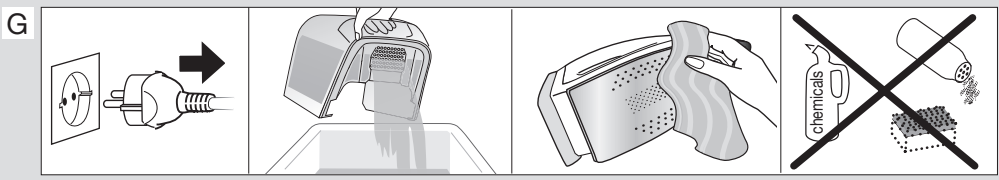
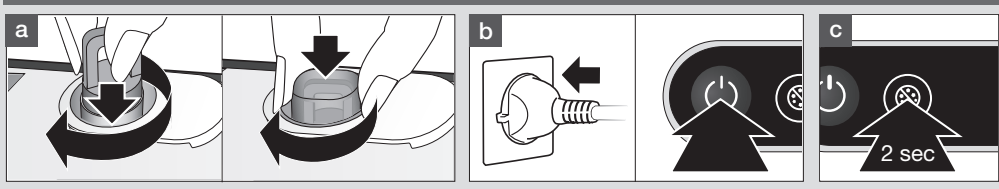

## Русский

### Перед использованием

Пожалуйста, внимательно прочитайте данное руководство по эксплуатации перед использованием прибора.

#### Внимание



- **Осторожно! Горячие поверхности!** Электрическая гладильная станция работает с высокой температурой и горячим паром, которые могут стать причиной ожогов.
- Этот прибор может использоваться детьми с 8 лет, а также лицами со сниженными физическими, чувственными или умственными способностями или малоопытными пользователями, недостаточно знающими, как его эксплуатировать, если они его будут использовать под наблюдением или после проведения инструктажа по безопасной эксплуатации прибора и понимают связанную с ним опасность.
- Детям запрещено играть с прибором.
- Запрещена чистка и уход за прибором детьми без присмотра.
- Во время использования и остывания держите прибор и кабель питания вне досягаемости детей возрастом до 8 лет.
- Если соединительный кабель поврежден, то его должен заменить производитель, сервисная служба или специалисты такой же квалификации с целью предотвращения опасности для пользователя.
- Перед наполнением водой всегда отключайте станцию от сети питания.
- Во время использования и перерывов ставьте прибор

исключительно на стабильную поверхность.

- Во время перерывов в глажении ставьте утюг вертикально на его заднюю подставку или на платформу. Проследите за тем, чтобы задняя подставка стояла на стабильной поверхности.
- Не оставляйте подключенный к сети питания прибор без присмотра.
- Не открывайте резервуар для воды во время глажения.
- Отверстия для заполнения или удаления накипи, либо споласкивания, либо инспекционные отверстия, которые находятся под давлением, во время работы не должны быть открыты.
- Не используйте прибор после падения, если на нем имеются видимые повреждения или утечка. Регулярно контролируйте кабель питания на отсутствие повреждений.
- Данный прибор предназначен исключительно для бытового использования и рассчитан на переработку объемов продукции в масштабах домашнего хозяйства.
- Не допускайте контакт кабелей с горячими объектами, подошвой утюга, водой и острыми краями.
- Перед включением в розетку проверьте соответствие напряжения в сети и напряжения, указанного в нижней части прибора. Розетка должна быть с заземлением.
- При использовании удлинительного кабеля удостоверьтесь в том, что он находится в хорошем состоянии, имеет разъем с заземлением и соответствует номинальной мощности прибора (16А).
- Подошва и подставка для утюга могут нагреваться до чрезвычайно высоких температур, что может привести к ожогам. Не прикасайтесь ним.

## Описание деталей

### Утюг с парогенератором

- 1 Дисплей
- 2 Кнопка «Вкл./Выкл.»
- 3 Настройки («eco», «normal», «turbo»)
- 4 Система очистки от накипи
- 5 Платформа для утюга
- 6 Резервуар для воды
- 7 Кабель
- 8 Прозрачная крышка
- 9 Клапан для очистки
- 10 Система фиксации

### Утюг

- 11 Кнопка подачи пара
- 12 Светодиодный индикатор температуры
- 13 Кнопка прецизионного парового удара
- 14 Двойной кабель
- 15 Задняя подставка



## (A) Заполнение резервуара для воды

- Убедитесь, что прибор выключен и система отключена от сети питания.
- Снимите резервуар для воды (6).
- Залейте в резервуар водопроводную воду (из крана) не выше отметки «макс.», но не ниже отметки «мин.»; в противном случае прибор не готов к паровому глажению. Если у Вас очень жесткая вода, то мы рекомендуем использовать смесь, состоящую на 50 % из водопроводной воды и на 50 % – из дистиллированной.
- Ни в коем случае не используйте неразбавленную дистиллированную воду. Не применяйте каких-либо добавок (например, крахмала). Не используйте конденсат из сушильного автомата.
- Вставьте резервуар для воды.
- Поместите прибор на стабильную ровную поверхность.

### Примечание:

При использовании фильтрующих устройств обязательно убедитесь в том, что полученная вода имеет нейтральное значение pH.

### Функция запаса воды

- При низком уровне воды значок  начинает мигать. На данном этапе можно продолжать паровое глажение в течение еще 10-15 минут.
- Когда значок  начинает светиться непрерывно, требуется долить воды в резервуар. В то же время, светодиодный индикатор температуры (12) мигает и значок, соответствующий выбранной настройке, выключается.

- Чтобы продолжить паровое глажение, залейте воду в резервуар для воды (A).

## (B) Начало глажения

- Поставьте утюг на платформу (5) или на заднюю подставку (15), подключите прибор к сети и нажмите на кнопку „Вкл./Выкл.“ (2).
- Выберите настройку (3), которая наилучшим образом подходит для ткани, подлежащей глажению.
- Утюг начнет нагреваться и светодиодный индикатор температуры (12) на утюге замигает.
- На дисплее (1) начинает мигать значок, соответствующий настройке. Когда пар готов, значок начинает светиться непрерывно.
- При достижении настроенной температуры светодиодный индикатор температуры (12) непрерывно светится.
- **Настройки:** Необходимую настройку можно выбрать, нажав на соответствующую кнопку («eco», «normal» или «turbo»). Для переключения между настройками нажмите соответствующую кнопку (3).

### CareStyle 7

#### eco

Эта настройка рекомендуется для наиболее деликатных тканей, таких как синтетические, шелковые или смесовые ткани, для которых требуется меньше пара. Она снижает расход электроэнергии.

#### normal

Эта настройка рекомендуется для таких тканей, как шерсть, полиэстер и хлопок/лен.

**Примечание:** Настройка «normal»  автоматически выбрана при первом включении прибора; начиная со второго включения автоматически выбирается последняя использованная настройка.

### CareStyle 7 Pro

#### eco

Эта настройка рекомендуется для наиболее деликатных тканей, таких как синтетические, шелковые или смесовые ткани. Она снижает расход электроэнергии.

#### normal

Эта настройка рекомендуется для таких тканей, как шерсть, полиэстер и хлопок.

210 mm

### turbo

Эта настройка рекомендуется для тканей, которым требуется более мощная подача пара, например, плотный хлопок, лен или джинсовый материал.

**Примечание:** Вследствие особенно высокой температуры в режиме „turbo“ не следует оставлять утюг на ткани без внимания, в противном случае возможно повреждение ткани.

**Примечание:** При включении прибор всегда находится в режиме стандартной подачи пара, независимо от последней выбранной настройки.

- **Для парового глажения** нажмите на кнопку подачи пара (11) под ручьяткой утюга. Пар будет выходить из всех отверстий в подошве утюга.
- **Двойное нажатие:** Быстро два раза подряд нажмите кнопку подачи пара (11) или кнопку прецизионного парового удара (13) в течение 1 секунды. Это вызывает непрерывную подачу пара на протяжении нескольких секунд. Чтобы прекратить действие этой функции, еще раз нажмите на кнопку подачи пара (11) или кнопку прецизионного парового удара (13).
- **Для сухого глажения** не нажимайте при глажении на кнопку подачи пара (11). Помните, что после 10 минут сухого глажения утюг переключится в режим автоматического выключения.
- **Вертикальный паровой удар:** Утюг также может использоваться для глажения одежды, висящей на вешалке (В).
- **Подошва «3D»:** Благодаря уникальной округлой форме подошвы «3D» достигаются наилучшие результаты при глажении сложных деталей (например, элементов с пуговицами, карманов и т. д.).

### (С) Прецизионный паровой удар

- Нажмите кнопку прецизионного парового удара (13) до упора вниз.
- Пар будет выпускаться исключительно в передней части подошвы утюга.
- Чтобы отключить эту функцию, отпустите кнопку (13).
- Если кнопка не полностью нажата, то некоторое количество пара может также выходить из отверстий в задней части подошвы утюга.

### (D) Режим автоматического выключения утюга

- Когда утюг находится в режиме автоматического выключения, значок  мигает и светодиодный индикатор температуры (12) не светится. Утюг выключается, чтобы снизить расход электроэнергии.
- Функция активируется, если в течение 10 минут не происходила подача пара.
- Для повторного включения утюга необходимо нажать кнопку «Вкл./Выкл.» (2). Перед тем как снова начать глажение, подождите, пока светодиодный индикатор температуры (12) не будет непрерывно светиться.

### После глажения

- Нажмите на кнопку «Вкл./Выкл.» (2), чтобы выключить прибор.
- Отключите прибор от сети и дайте ему остыть, перед тем как убирать его на хранение.
- Слейте воду из резервуара для воды.
- Зафиксируйте утюг.

### (E) Система фиксации

Система фиксации служит для обеспечения простого и надежного хранения паровой станции и утюга. Не поднимайте и не переносите прибор за ручьятку зафиксированного утюга.

- Поместите подошву утюга в паз на платформе для утюга.
- Нажимайте на переднюю часть утюга вниз до тех пор, пока не услышите щелчок; утюг автоматически фиксируется.
- Чтобы разблокировать утюг, сдвиньте элемент фиксации вперед. Утюг будет разблокирован.

## (F) Удаление накипи

В целях обеспечения максимальной эффективности работы системы, ее следует очищать от известкового налета после каждых 15 литров воды (приблизительно 8 наполнений).

Значок  мигает.

- Сначала выключите прибор и отключите его от сети питания.
- Разблокируйте утюг и снимите его с платформы. Подождите, пока он полностью остынет (не менее 2,5 часов).
- Снимите резервуар для воды и слейте из него воду.
- Снимите прозрачную крышку (8) и отвинтите клапан для очистки (9).
- Опорожните бойлер.
- Залейте 500 мл водопроводной воды. Не используйте какие-либо химикаты, добавки или средства для удаления известковых отложений.
- Завинтите клапан для очистки (9), чтобы закрыть бойлер.
- Потрясите базовый блок, чтобы прополоскать его, затем слейте воду.
- Повторите данную процедуру еще раз.
- По окончании процедуры очистки подключите прибор к сети, включите (2) и нажмите на кнопку «Очистка системы» (4) в течение 2 секунд.

При выключении прибора без выполнения процедуры удаления накипи значок  снова начнет мигать при следующем включении.

**Примечание:** вследствие различий в составе воды, при использовании встроенного домашнего устройства для предотвращения образования накипи рекомендуется выполнять удаление накипи примерно после каждых 4 наполнений. Следует помнить, что в данном случае индикатор, указывающий на необходимость удаления накипи, не начинает автоматически мигать.

## (G) Очистка и уход

- Перед очисткой всегда следует удостовериться в том, что прибор выключен, отключен из сети и полностью остыл.
- Начисто протрите подошву утюга влажной или сухой тканью.
- Ни в коем случае не используйте губку, уксус или иные химические средства.
- Для очистки мягкого материала рукоятки используйте влажную ткань.

## Дата изготовления

Чтобы узнать дату выпуска, посмотрите на пятизначный код продукта (возле таблички с обозначением серии). Первая цифра обозначает последнюю цифру года изготовления. Две следующие цифры – это календарная неделя. А последние две указывают издание (автоматически подсчитывается с 1992 года).

Пример: 30421 – изделие было выпущено в 2013 году (в 4 неделю).



Модель	IS 7043, 7044, 7055, 7056
Напряжение	220 – 240 В
Частота колебаний	50-60 Гц
Мощность	2000 – 2400 Вт
Условия хранения:	При температуре: от +5°C до +45°C и влажности: < 80%

Изготовлено в Китае для  
De'Longhi Braun Хаусхолд ГмБХ Германия  
De'Longhi Braun Household GmbH  
Carl-Ulrich-Straße 4  
63263 Neu-Isenburg/Germany

По вопросам выполнения гарантийного или послегарантийного обслуживания, а также в случае возникновения проблем при использовании продукции, просьба связываться с Информационной Службой Сервиса BRAUN по телефону 8 800 200 5262. Изделие использовать по назначению в соответствии с руководством по эксплуатации. Срок службы изделия составляет 2 года с даты продажи потребителю.

Импортер и ответственный за претензии потребителей: ООО Делонги, Россия, 127055, Москва, ул. Суццевская, д. 27, стр. 3. Тел. +7 (495) 781-26-76



## Руководство по устранению неисправностей

ПРОБЛЕМА	ПРИЧИНА	МЕРА
Прибор не включается.	Прибор не включен в розетку электропитания.	Убедитесь, что прибор подключен надлежащим образом, и нажмите кнопку «Вкл./Выкл.».
Из-под базового блока выходит пар.	Открылась система защиты от превышения «макс.» давления.	Незамедлительно выключите прибор и обратитесь в авторизованную сервисную службу компании Braun.
В нижней части подошвы утюга из отверстий выступило несколько капель воды.	В шлангах образовался конденсат; это обусловлено тем, что функция паровыделения используется в первый раз или не использовалась в течение некоторого времени.	Несколько раз нажмите на кнопку подачи пара, направив утюг в сторону от гладильной доски. Это поможет удалить холодную воду из контура циркуляции пара.
Из подошвы утюга вытекает жидкость коричневого цвета.	В резервуар для воды были добавлены химические средства для смягчения воды или добавки.	Добавлять средства в резервуар для воды запрещается. Очистите подошву утюга влажной тканью и промойте бойлер.
При первом включении прибора наблюдается дым или запах.	Некоторые детали подвергались обработке герметизирующим составом/смазывающим веществом, испаряющимися при первом нагреве утюга.	Это является нормальным и прекратится после нескольких раз использования утюга. Если дым или запах не устраняется после выключения прибора, обратитесь в авторизованную сервисную службу компании Braun.
Прибор издает <b>прерывистый</b> звук, сопряженный с вибрацией.	Вода накачивается в бойлер.	Это является нормальным; принимать какие-либо меры не требуется.
Прибор издает <b>непрерывный</b> звук, сопряженный с вибрацией.	Ошибка системы.	Отключите прибор от сети питания и обратитесь в авторизованную сервисную службу компании Braun.
Трудно отвинчивается клапан для очистки.	Окаменевшая накипь затрудняет открытие клапана для очистки.	Откройте крышку, приложив большее усилие. Во избежание данной проблемы регулярно промывайте систему.
После заливки воды в резервуар не происходит сброс светового индикатора  .	Неисправность поплавка указателя уровня воды.	Слейте воду из резервуара, промойте его и снова заполните.
	Резервуар для воды не установлен надлежащим образом.	Правильно установите резервуар для воды.
Все светодиоды мигают.	Ошибка системы.	Выключите систему из сети, включите ее снова в сеть и нажмите на кнопку «Вкл./Выкл.». Если не удалось устранить неисправность, незамедлительно снова выключите прибор, отключите от сети питания и обратитесь в авторизованную сервисную службу компании Braun.
Значок пара непрерывно светит, но пар из подошвы не подается.	Заблокирован поплавок указателя уровня воды или резервуар для воды не вставлен надлежащим образом.	<ul style="list-style-type: none"> <li>• Выключите прибор и отключите его от сети питания.</li> <li>• Снимите резервуар и слейте из него воду, промойте его и снова заполните.</li> <li>• Вставьте резервуар для воды. Включите прибор и дождитесь его готовности к использованию.</li> <li>• Нажмите на кнопку подачи пара и дождитесь подачи пара.</li> <li>• Удерживайте кнопку подачи пара нажатой в течение 10 секунд при подаче пара, а затем отпустите кнопку.</li> </ul>

Возможны изменения без предварительного уведомления.

Не допускается утилизация прибора с бытовыми отходами по окончании его срока эксплуатации. Сдать прибор на утилизацию можно в Сервисном центре Braun или в соответствующих пунктах сбора, предусмотренных в Вашей стране.

