

# УСТАНОВКА

## Комплектность

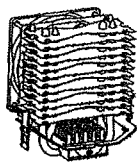

Радиатор

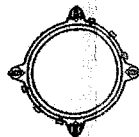

Кронштейн



Черный штифт



Термопаста

## Установка вентилятора

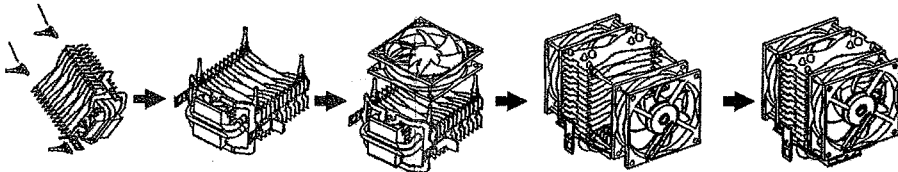

## Установка изделия (AMD 754/939/940/AM2/AM2+/AM3/FM1/FM2)

**Внимание:** для процессоров AMD непосредственно используйте внутренний кронштейн материнской платы.

**Шаг 1:** Нанесите термопасту равномерным тонким слоем по всей площади процессора.

**Шаг 2:** Установите кулер на материнскую плату  
1. Зацепите монтажный зажим за любую сторону кронштейна.  
2. Нажмите и удерживайте верхнюю часть кулера таким образом, чтобы он был правильно расположен по отношению к процессору.

3. Нажмите на другую сторону монтажного зажима, пока он не защёлкнется.

**Шаг 3:** Убедитесь в правильном расположении кулера.

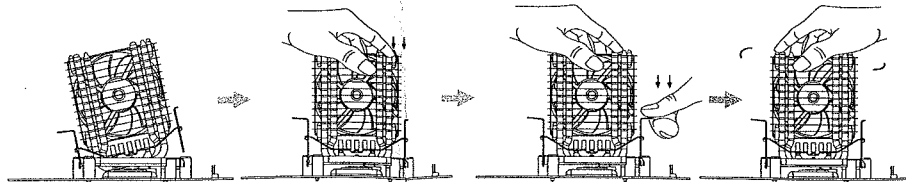
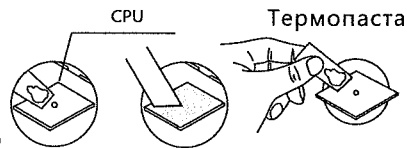

## Установка изделия (Intel LGA775/115X)

**Шаг 1:** Установите кронштейн

1. Прикрепите кронштейн к материнской плате.
2. Вставьте чёрные крепёжные штифты.

Пошаговая инструкция по установке в рисунках (LGA775/115X)

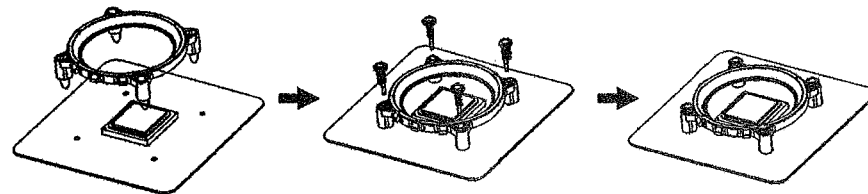

**Внимание:**

1. Сдвиньте регулятор на кронштейне.
2. Сдвиг влево используется для разъёма 775, сдвиг вправо для 115X.

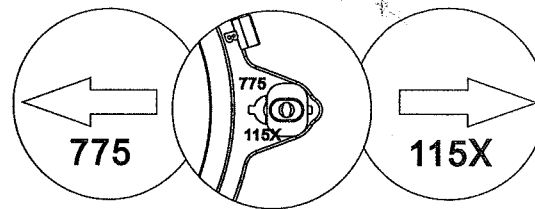

**Шаг 2:** Нанесите термопасту равномерным тонким слоем по всей площади процессора.

**Шаг 3:** Установите кулер на материнскую плату

1. Зацепите монтажный зажим за любую сторону кронштейна.
2. Нажмите и удерживайте верхнюю часть кулера таким образом, чтобы он был правильно расположен по отношению к процессору.
3. Нажмите на другую сторону монтажного зажима, пока он не защёлкнется.
4. Проверьте, правильно ли установлен кулер.

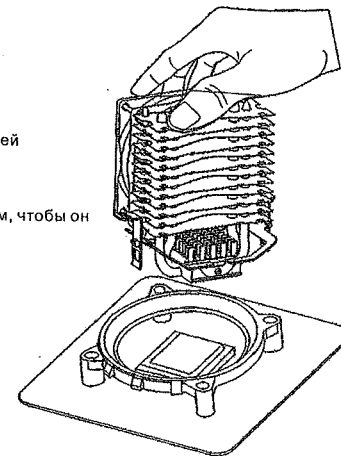



# Орнату

## Жиынтықталымы

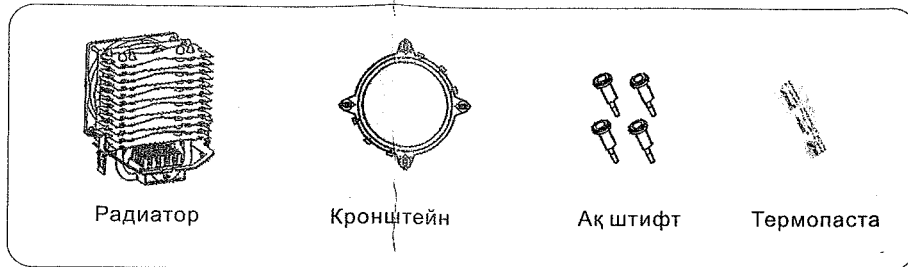

## Желдеткішті орнату

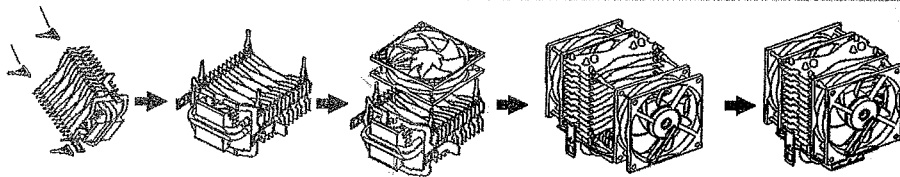

## Бұйымды орнату (AMD 754/939/940/AM2/AM2+/AM3/FM1/FM2)

Назар аударыңыз: AMD процессорлары үшін тікелей аналық тақтаның ішкі кронштейнін пайдаланыңыз.

**1 қадам:** Термопастаны процессордың бүкіл ауданы бойынша біртегіс жұқа қабат етіп жағыңыз.

**2 қадам:** Кулерді аналық тақтаға орнатыңыз

1.Монтаждау қысқышын кронштейннің көз келген жағынан іліп тіркеңіз.

2.Кулер процессорға қатысты дұрыс орналасуы үшін, кулердің үстіңгі жағын басып, ұстап тұрыңыз.

3.Монтаждау қысқышын сырт еткенше оның келесі жағынан басыңыз.

4.Кулердің дұрыс орнатылғанын тексеріңіз.

**3 қадам:** Кулердің дұрыс орналасқанына көз жеткізіңіз.

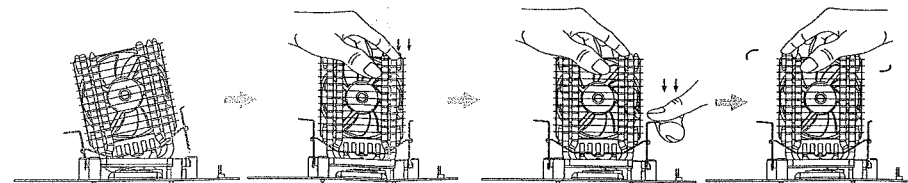
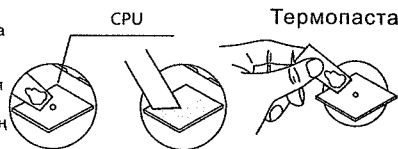

## Бұйымды орнату (Intel LGA775/115X)

**1 қадам:** Кронштейнді орнатыңыз

1.Кронштейнді аналық тақтаға бекітіңіз.

2.Қара бекіткіш штифтерді салыңыз.

Суретпен берілген орнату жөніндегі қадамдық нұсқаулық (LGA775/115X)

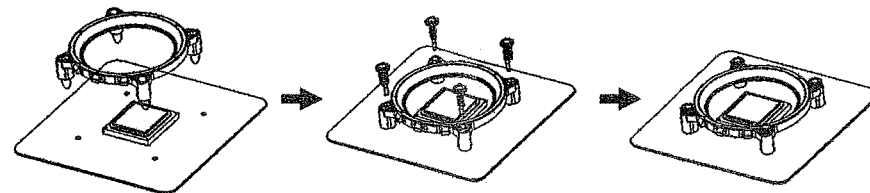

Назар аударыңыз:

1.Кронштейндегі реттегішті жылжытыңыз.

2.775 ағытпасы үшін сол жаққа жылжу, 115X ағытпасы үшін оң жаққа жылжу пайдаланылады.

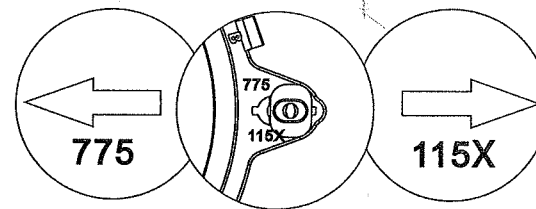

**2 қадам:** Термопастаны процессордың бүкіл ауданы бойынша біртегіс жұқа қабат етіп жағыңыз.

**3 қадам:** Кулерді аналық тақтаға орнатыңыз

1.Монтаждау қысқышын кронштейннің көз келген жағынан іліп тіркеңіз.

2.Кулер процессорға қатысты дұрыс орналасуы үшін, кулердің үстіңгі жағын басып, ұстап тұрыңыз.

3.Монтаждау қысқышын сырт еткенше оның келесі жағынан басыңыз.

4.Кулердің дұрыс орнатылғанын тексеріңіз.

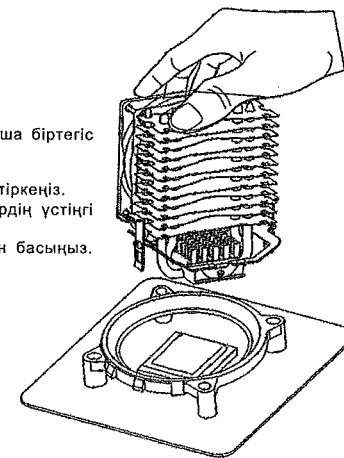

# ВСТАНОВЛЕННЯ

## Вміст упаковки

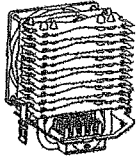

Радіатор

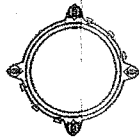

Кронштейн



Чорний штифт  
(В.Р)



Termopasta

## Встановлення вентилятора

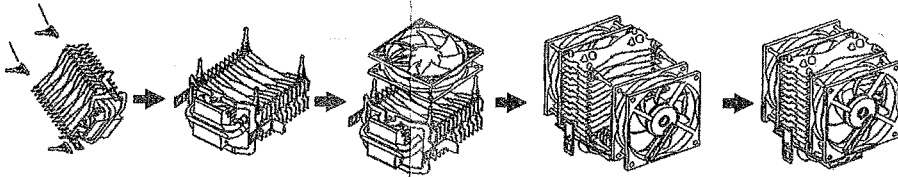

## Установка (AMD 754/939/940/AM2/AM2+/AM3/FM1/FM2)

Увага: Використовуйте вбудовані кронштейни материнської плати

Крок 1: Будь ласка рівномірно нанесіть термопасту на центральний процесор

Крок 2: Установіть вентилятор на материнську плату

1. Тримайте кріплення кронштейну короткою стороною
2. Натисніть і утримуйте верхню частину вентилятора так щоб вона співпала з центральним процесором.
3. Натисніть на іншу сторону монтажного затиску доки він не зачепиться.
4. Переконайтеся що вентилятор на своєму місці.

Крок 3: Переконайтеся що вентилятор на своєму місці.

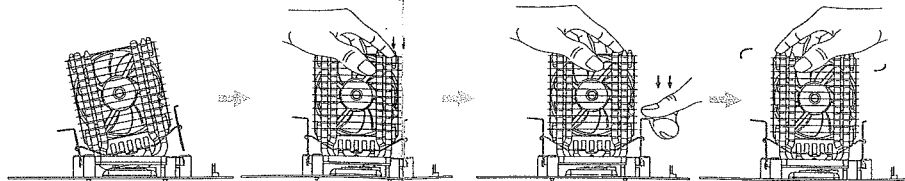
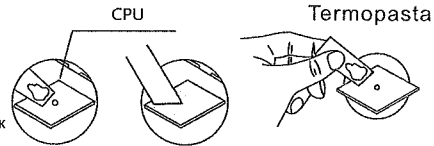

## Установка (Intel LGA775/115X)

Крок 1: Установіть кронштейн

1. Зафіксуйте кронштейн на материнській платі.
2. Натисніть на В.Р

Малюнок установки (LGA775/115X)

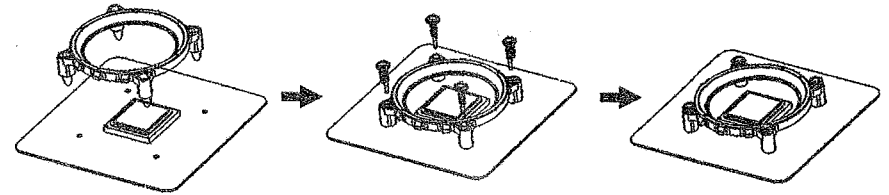

Увага:

1. Натисніть регульовану кнопку на кронштейні.
2. Ліва сторона кнопки використовується для 775, права сторона використовується для 115X

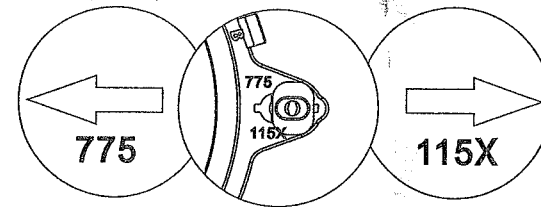

Крок 2: Будь ласка рівномірно нанесіть термопасту на центральний процесор

Крок 3: Установіть вентилятор на материнську плату.

1. Тримайте кріплення кронштейну короткою стороною.
2. Натисніть і утримуйте верхню частину вентилятора так щоб вона співпала з центральним процесором.
3. Натисніть на іншу сторону монтажного затиску доки він не зачепиться.
4. Переконайтеся що вентилятор на своєму місці.

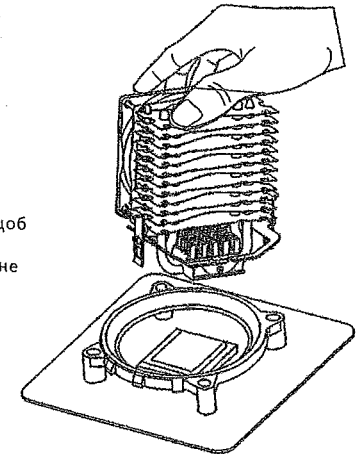



# INSTALLATION

## Package Contents

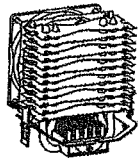

Heatsink(HS)

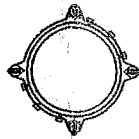

LGA775/115X  
Bracket



BlackPin  
(B.P.)



Thermal  
Grease

## Fan Installation

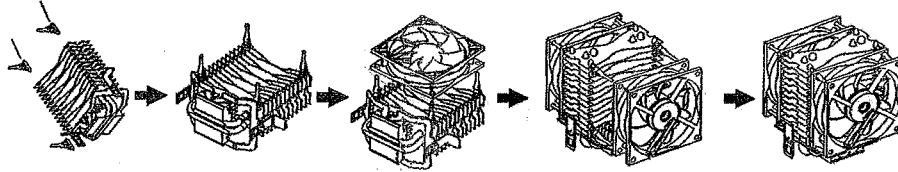

## Product Installation (AMD 754/939/940/AM2/AM2+/AM3/FM1/FM2)

**Attention:** Direct use the AMD motherboard integrated bracket

**Step 1:** Please apply Thermal Grease to the CPU evenly.

**Step 2:** Install cooler to MB(motherboard)

1. Hang on the mounting clip to short side of the bracket.

2. Press and hold the top of the cooler so that it can well match the CPU.

3. Press the other side of the mounting clip till its hooked in.

**Step 3:** Check if the cooler is in right place.

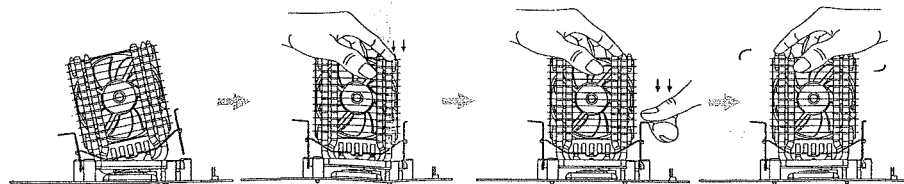
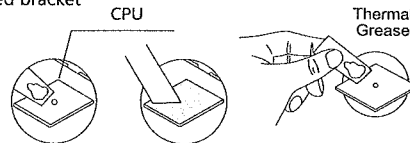

## Product Installation (Intel LGA775/115X)

**Step 1:** Set up the bracket

1. Fix bracket to the motherboard.
2. Push in the B.P.

Installation graphic(LGA775/115X)

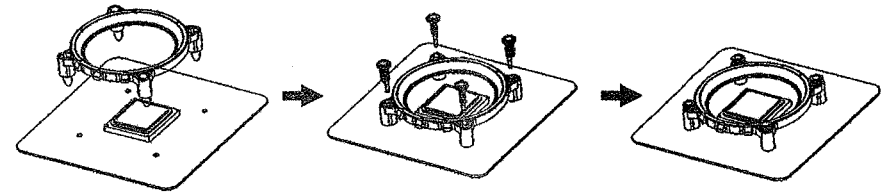

**Attention:**

1. Push the adjustable button on the bracket.
2. Button's left side is use for 775, the right side is use for 115X

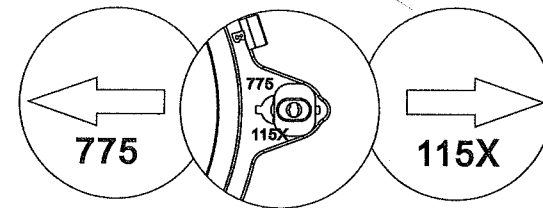

**Step 2:** Please apply Thermal Grease to the CPU evenly.

**Step 3:** Install cooler to MB(motherboard)

1. Hang on the mounting clip to any side of the bracket.

2. Press and hold the top of the cooler so that it can well match the CPU.

3. Press the other side of the mounting clip till its hooked in.

4. Check if the cooler is in right place.

