

Содержание

Глава 1. Управление системой	4
БРЕЛКИ ДЛЯ УПРАВЛЕНИЯ СИСТЕМОЙ	4
ФУНКЦИИ КНОПОК БРЕЛКА	5
МЕНЮ БРЕЛКА	6
СОСТОЯНИЕ СИСТЕМЫ, ЗВУКОВЫЕ И СВЕТОВЫЕ СИГНАЛЫ	7
ВКЛЮЧЕНИЕ РЕЖИМА ОХРАНЫ БРЕЛКОМ	8
ВКЛЮЧЕНИЕ РЕЖИМА ОХРАНЫ БЕЗ БРЕЛКА	10
ВЫКЛЮЧЕНИЕ РЕЖИМА ОХРАНЫ БРЕЛКОМ	10
ВЫКЛЮЧЕНИЕ РЕЖИМА ОХРАНЫ БЕЗ БРЕЛКА	11
ТРЕВОГА	12
АВТОМАТИЧЕСКОЕ ВКЛЮЧЕНИЕ РЕЖИМА ОХРАНЫ И ПАССИВНОЙ БЛОКИРОВКИ	12
ПОИСК АВТОМОБИЛЯ И ПАНИКА	13
УПРАВЛЕНИЕ ЗАМКАМИ ДВЕРЕЙ	13
ОТКРЫВАНИЕ БАГАЖНИКА И УПРАВЛЕНИЕ ДРУГИМИ УСТРОЙСТВАМИ	14
ПРОТИВОУГОННАЯ ФУНКЦИЯ "ANTI-CARJACK"	14
ТУРБО-ТАЙМЕР (для двигателей с турбо наддувом)	15
СЛУЖЕБНЫЙ РЕЖИМ	16
ДОПОЛНИТЕЛЬНЫЕ ФУНКЦИИ БРЕЛКА С ДИСПЛЕЕМ	16
ПИКТОГРАММЫ БРЕЛКА С ДИСПЛЕЕМ	18
ТЕКСТОВЫЕ СООБЩЕНИЯ БРЕЛКА С ДИСПЛЕЕМ	19
Глава 2. Установка и подключение системы	20
КОМПЛЕКТНОСТЬ	20
ВНИМАНИЮ УСТАНОВЩИКА!	20
СХЕМА ПОДКЛЮЧЕНИЯ И НАЗНАЧЕНИЕ ПРОВОДОВ РАЗЪЕМОВ СИСТЕМЫ	21
УПРАВЛЕНИЕ ЗАМКАМИ ДВЕРЕЙ: ВАРИАНТЫ ПОДКЛЮЧЕНИЯ	26
РЕАЛИЗАЦИЯ ФУНКЦИИ ТУРБО-ТАЙМЕР	27
Глава 3. Настройка системы и программирование функций	28
ПРОГРАММИРУЕМЫЕ ФУНКЦИИ СИСТЕМЫ: ОБЩАЯ ИНФОРМАЦИЯ	28
НАСТРОЙКА ФУНКЦИЙ СИСТЕМЫ. ЧАСТЬ 1	28
Изменение персонального кода	29
НАСТРОЙКА ФУНКЦИЙ СИСТЕМЫ. ЧАСТЬ 2	29
НАСТРОЙКА ФУНКЦИЙ СИСТЕМЫ. ЧАСТЬ 3	31
РЕЖИМ ТЕСТИРОВАНИЯ ДАТЧИКОВ	33
ВОЗВРАТ К ЗАВОДСКИМ УСТАНОВКАМ	33
ЗАПИСЬ КОДОВ БРЕЛКОВ	33
АППАРАТНОЕ ОТКЛЮЧЕНИЕ ПЕРСОНАЛЬНОГО КОДА	34
ДЛЯ ЗАМЕТОК	34

Глава 1. Управление системой

Информация: сигнализация позволяет управлять оборудованием автомобиля (замки дверей, световые и звуковые сигналы, салонное освещение, поддержка работающего двигателя, и т.п.) и дополнительными устройствами – при условии, что на этапе установки сделаны необходимые подключения и запрограммированы соответствующие функции. За подробной информацией обращайтесь к установщику.

СОВЕТ: для наиболее полноценного использования функций системы и повышения безопасности брелок и ключи от автомобиля рекомендуется носить отдельно!

БРЕЛКИ ДЛЯ УПРАВЛЕНИЯ СИСТЕМОЙ



Брелок с дисплеем



Брелок без дисплея

Управление системой осуществляется пультом дистанционного управления, выполненным в виде брелока для ключей (далее брелок). Формирование команд управления осуществляется посредством экранного меню, а также – для основных команд – кратковременным (~0,5 сек.), длительным (> 3 сек.), последовательным или одновременным нажатием кнопок брелока. Формируемые команды кодированы по специальному алгоритму и надёжно защищены от подбора. В системе используется диалоговый код нового поколения с многоканальным радиотрактом, обеспечивающим активное противодействие угону и повышенную дальность связи в городских условиях. Генерируемый код меняется при каждом нажатии и не повторяется в течение всего срока эксплуатации, что делает его копирование специальными устройствами бесполезным для использования.

Брелок с дисплеем используется для управления системой и для приема сообщений, передаваемых системой. Дальность управления системой может составлять до 1000 метров (до 700 метров в городских условиях). Расстояние, на котором брелок уверенно принимает сообщения, может составлять до 1500 метров (до 900 метров в городских условиях). Все процессы, связанные с работой системы, отображаются на дисплее брелока в виде надписей и пиктограмм (см. стр.18 "ПИКТОГРАММЫ БРЕЛКА С ДИСПЛЕЕМ" и стр.19 "ТЕКСТОВЫЕ СООБЩЕНИЯ БРЕЛКА С ДИСПЛЕЕМ").

Брелок без дисплея предназначен для использования в качестве резервного. Он не может принимать сигналы от системы, и предназначен только для выполнения основных функций управления. Дальность действия брелока без дисплея в нормальных условиях находится в пределах 20 - 50 метров. Для индикации нажатия на кнопки служит светодиодный индикатор. Сокращение дальности управления будет свидетельствовать о необходимости замены элемента питания (см. "Замена батарей брелоков" на стр.18).

Далее в инструкции описывается только брелок с дисплеем.

ФУНКЦИИ КНОПОК БРЕЛКА

В следующей таблице приведены комбинации кнопок для основных функций системы. Символ “-” между пиктограммами обозначает последовательное нажатие кнопок, а символ “+” – одновременное.

Кнопки	Функции	Примечание	стр.
	Включение режима охраны	При выключенном зажигании	8
-	Включение режима охраны с отключением датчика удара	Нажать последовательно в течение 3 сек.	8
- -	Включение малошумного режима охраны	Нажать последовательно в течение 5 сек.	9
-	Включение режима охраны с отключением дополнительного датчика	Нажать последовательно в течение 3 сек.	9
- -	Включение режима охраны с отключением обоих датчиков	Нажать последовательно в течение 5 сек.	9
-	Включение тихого режима охраны	Нажать последовательно в течение 3 сек.	9
- -	Включение тихого режима охраны с отключением датчика удара	Нажать последовательно в течение 5 сек.	-
- -	Включение тихого режима охраны с отключением дополнительного датчика	Нажать последовательно в течение 5 сек.	-
- - -	Включение тихого режима охраны с отключением обоих датчиков	Нажать последовательно в течение 7 сек.	-
- - -	Включение тихого малошумного режима (тревога датчика удара и доп.датч. =15 сек)	Нажать последовательно в течение 7 сек.	-
+	Бесшумное включение/выключение режима охраны	Нажать одновременно	8
+ (3 сек.)	Включение противоугонной функции "ANTI-CARJACK"	Нажать обе кнопки и удерживать 3 сек. при включенном зажигании	14
	Запирание замков дверей	При включенном зажигании	13
(> 3 сек.)	Охрана во время движения	Удерживать более 3 сек. при включенном зажигании	9
	Выключение режима охраны	При включенном режиме охраны	10
	Отпирание замков дверей	При включенном зажигании	13
	Отпирание дверей пассажиров	Нажать в течение 3 сек. после предыдущего нажатия кнопки	-
*	Поиск автомобиля	При выключенном зажигании	13
* (> 3 сек.)	Паника	Удерживать более 3 сек. при выключенном зажигании	13
*	Активация турбо-таймера	При включенном зажигании	15
+ *	Остановка двигателя	Турбо-таймер работает	15
(>3 сек.)	Отпирание багажника	Удерживать более 3 сек.	14
-	Отмена автоматического включения режима охраны и пассивной блокировки	Нажать последовательно в течение 3 сек.	13
- -	Включение/выключение служебного режима	Нажать последов. в течение 5 сек. при выключенной охране	16
+	Доп. канал №4	Нажать одновременно обе кнопки	14
+	Доп. канал №5	Нажать одновременно обе кнопки	14
F	Подсветка дисплея	Для брелка с дисплеем	6-7
F(нажимать/удерживать)	см. "МЕНЮ БРЕЛКА" и "ДОПОЛНИТЕЛЬНЫЕ ФУНКЦИИ БРЕЛКА С ДИСПЛЕЕМ".	Для брелка с дисплеем	6-7, 16

МЕНЮ БРЕЛКА

Для удобного управления системой и для доступа к дополнительным функциям системы в брелке предусмотрено меню, которое состоит из нескольких уровней:

- А. Подсветка дисплея, включение режима охраны с дополнительными опциями – нажмите кнопку **F** кратко один или более раз (см. таблицу "Уровень А").
- Б. Меню дополнительных функций брелка, включение/выключение служебного режима, управление дополнительными каналами – нажмите кнопку **F** и удерживайте в течение 2 сек. до появления двойного сигнала и надписи *МЕНЮ* (см. таблицу "Уровень Б").
- В. Проверка состояния автомобиля, запрос отчета о пропущенных тревогах – нажмите кнопку **F** и удерживайте в течение 3 сек. до появления тройного сигнала (см. таблицу "Уровень В").
- Г. Сброс параметров брелка – нажмите кнопку **F** и удерживайте в течение 5 сек. до появления 5 сигналов (см. таблицу "Уровень Г").



Уровень А – один подтверждающий сигнал брелка:

Кнопка F	Показания ЖК дисплея	Команды
Однократное нажатие	Включение подсветки на 5 сек.	-
Нажать кнопку F еще раз в течение 5 сек	Надпись "ОТКЛ 1" и пиктограмма	Нажать кнопку для включения охраны с отключенным датчиком удара
Нажать кнопку F еще раз в течение 5 сек	Надпись "ОТКЛ 2" и пиктограмма	Нажать кнопку для включения охраны с отключенным доп. датчиком
Нажать кнопку F еще раз в течение 5 сек	Надпись "ОТКЛ 12" и пиктограмма	Нажать кнопку для включения охраны с отключенными датчиком удара и дополнительным датчиком
Нажать кнопку F еще раз в течение 5 сек	Надпись "МАЛОШ. РЕЖИМ"	Нажать кнопку для включения малозумного режима охраны
Нажать кнопку F еще раз в течение 5 сек	Надпись "ТИХИЙ РЕЖИМ" и пиктограмма	Нажать кнопку для включения тихого режима охраны
Нажать кнопку F еще раз в течение 5 сек	Надпись "ANTI-CARJACK" и пиктограмма	При включенном зажигании нажать кнопку на 2 сек. для включения противоугонной функции ANTI-CARJACK
Нажать кнопку F еще раз в течение 5 сек	Надпись "ОТКЛ 1" и пиктограмма	далее по кругу

Примечание: для возврата в исходное состояние брелка нажмите кнопку кнопки , или .



Уровень Б – два подтверждающих сигнала брелка:

Кнопка F	Показания ЖК дисплея	Команды
Нажать и удерживать кнопку F в течение 2 сек. до 2-х подтв. звуковых сигналов	Надпись "МЕНЮ"	Нажать кнопку для входа в меню (См. стр.16 - "ДОПОЛНИТЕЛЬНЫЕ ФУНКЦИИ БРЕЛКА С ДИСПЛЕЕМ")
Нажать кнопку F еще раз в течение 5 сек.	Надпись "СЛУЖЕБ РЕЖИМ" и пиктограмма	Нажать кнопку для включения или выключения служебного режима

Нажать кнопку F еще раз в течение 5 сек.	Надпись "КАНАЛ4"	Нажать кнопку  для активации Дополнительного Канала №4
Нажать кнопку F еще раз в течение 5 сек.	Надпись "КАНАЛ5"	Нажать кнопку  для активации Дополнительного Канала №5
Нажать кнопку F еще раз в течение 5 сек.	Надпись "КАНАЛ6"	Только если реализована функция "Турбо-таймер" – нажать кнопку  для остановки двигателя
Нажать кнопку F еще раз в течение 5 сек.	Надпись "МЕНЮ"	далее по кругу

Примечание: для возврата в исходное состояние брелка нажмите кнопку кнопки ,  или *.

Уровень В – три подтверждающих сигнала брелка:

Кнопка F	Показания ЖК дисплея	Команды
Нажать и удерживать кнопку F в течение 3 сек. до 3-х подтв. звуковых сигналов	Надпись "СТАТУС "	Нажать кнопку  для проверки состояния сигнализации
Нажать кнопку F еще раз в течение 5 сек	Надпись "СПИСОК ТРЕВОГ"	Нажать кнопку  для проверки причин срабатывания сигнализации (список тревог обнуляется при включении зажигания)
Нажать кнопку F еще раз в течение 5 сек	Надпись "СТАТУС "	далее по кругу

Примечание: для возврата в исходное состояние брелка нажмите кнопку кнопки ,  или *.

Уровень Г – мелодичный подтверждающий сигнал брелка:

Кнопка F	Показания ЖК дисплея	Команды
Нажать и удерживать кнопку F в течение 5 сек. до мелодичного сигнала	Надпись "СБРОС"	Нажать и удерживать кнопку  в течение 2 сек. для сброса параметров брелка на заводские установки

СОСТОЯНИЕ СИСТЕМЫ, ЗВУКОВЫЕ И СВЕТОВЫЕ СИГНАЛЫ

Текущее состояние системы и переход из одного состояния в другое определяются по вспышкам светодиодных индикаторов состояния, расположенных на приемо-передающем модуле, световым сигналам автомобиля, сигналам сирены и другим признакам, приведенным в таблицах ниже:

Состояние системы

Режим	Звуковые сигналы	Световые сигналы	Индикаторы состояния	Замки дверей	Блокировка
Охрана включена	1 или 3**	1	медленно мигают	закрыты	включена
Охрана выключена	2 или 4***	2 или 3***	см. таблицу на стр.8	открыты	выключена
Тревога	непрерывно	мигают	медленно мигают	-	включена
Пассивная блокировка	нет	нет	мигают	-	включена
Паника	непрерывно	мигают	мигают* не мигают	управляются брелком	включена* выключена
Поиск автомобиля	6	12	мигают* не мигают	закрыты* открыты	включена* выключена

*Если режим охраны включен. **Если не закрыта дверь, капот или багажник. ***Если срабатывала тревога.

Светодиодные индикаторы состояния

Состояние индикаторов	Состояние системы
Выключены	а)Режим охраны выключен б)Режим пониженного потребления (> 60мин. в служебном режиме)
Медленно мигают	Режим охраны включен
Мигают очень медленно	Режим пониженного потребления (> 24 часов в режиме охраны)
Мигают 2 раза в сек.	Пассивная блокировка (иммобилизатор): двигатель заблокирован
Быстро мигают	Автоматическое включение режима охраны
Светятся непрерывно	Служебный режим
Погасания	5-минутная блокировка при неверно введенном коде
Одна вспышка – пауза	Сообщение о тревоге – датчик капота
Две вспышки – пауза	Сообщение о тревоге – датчик багажника
Три вспышки – пауза	Сообщение о тревоге – датчики дверей
Четыре вспышки – пауза	Сообщение о тревоге – датчик удара
Пять вспышек – пауза	Сообщение о тревоге – цепь зажигания
Шесть вспышек – пауза	Сообщение о тревоге – дополнительный датчик

Звуковые сигналы



Количество звуковых сигналов	Состояние системы
1	Включение режима охраны
2	Выключение режима охраны
3	Сообщение об открытой зоне при включении охраны
4	Сообщение о пропущенной тревоге при выключении охраны
6	Поиск автомобиля

Световые сигналы автомобиля

Количество вспышек	Состояние системы
1	Включение режима охраны
2	Выключение режима охраны
3	Сообщение о тревоге при выключении охраны
12	Поиск автомобиля

ВКЛЮЧЕНИЕ РЕЖИМА ОХРАНЫ БРЕЛКОМ

Стандартное включение режима охраны. Выключите зажигание, закройте все двери. Нажмите кнопку  брелка. Один сигнал сирены и одна вспышка световых сигналов подтвердят включение режима охраны. Замки дверей будут закрыты. Если запрограммирована функция №1.8, то после включения режима охраны система на 10 сек. включит световые сигналы. Дисплей брелка отобразит надпись "ОХРАНА ВКЛ."



Бесшумное включение режима охраны. Нажмите одновременно кнопки  и  брелка. Включится режим охраны. Замки дверей будут закрыты. Световые сигналы мигнут один раз. Сигналов сирены не последует.

Отключение датчика удара и дополнительного датчика.



Примечание: отключение датчиков действует на один цикл охраны.

• отключение датчика удара:

через меню брелка:

Нажмите кнопку **F** брелка 2 раза, дисплей будет отображать надпись "ОТКЛ 1" и пиктограмму  – нажмите кнопку .



стандартным способом:

нажмите кнопку  (стандартное включение режима охраны), затем не позже, чем через 3 сек. нажмите кнопку  еще раз.

Последует сигнал сирены, датчик удара будет отключен, дисплей на несколько секунд отобразит надпись "ОТКЛ 1", пиктограмма  будет отображаться постоянно.



• **отключение дополнительного датчика:**

через меню брелка:

Нажмите кнопку **F** брелка 3 раза, дисплей будет отображать надпись "ОТКЛ 2" и пиктограмму  – нажмите кнопку .



Последует сигнал сирены, датчик удара будет отключен. Дисплей на несколько секунд отобразит надпись "ОТКЛ 2", пиктограмма  будет отображаться постоянно.

стандартным способом:

нажмите кнопку  (стандартное включение режима охраны), затем не позже, чем через 3 сек., нажмите кнопку .



• **отключение одновременно датчика удара и дополнительного датчика:**

через меню брелка:

Нажмите кнопку **F** брелка 4 раза, дисплей будет отображать надпись "ОТКЛ 12" и пиктограмму  – нажмите кнопку .

Последует сигнал сирены, датчик удара и дополнительный датчик будут отключены. Дисплей на несколько секунд отобразит надпись "ОТКЛ 12", пиктограмма  будет отображаться постоянно.

стандартным способом:

нажмите кнопку  (стандартное включение режима охраны), затем не позже, чем через 3 сек., нажмите дважды кнопку .



Малошумный режим охраны. В данном режиме время тревоги при срабатывании датчика удара и дополнительного датчика сокращено до 15 сек. Длительность тревоги по остальным зонам – 30 сек. Включение:

через меню брелка:

Нажмите кнопку **F** брелка 5 раз, дисплей будет отображать надпись "МАЛОШ. РЕЖИМ" – нажмите кнопку .



Последует сигнал сирены, дисплей на несколько секунд отобразит надпись "МАЛОШ. РЕЖИМ". Малошумный режим действует на один цикл охраны.

стандартным способом:

нажмите кнопку  (стандартное включение режима охраны), затем не позже, чем через 3 сек., снова нажмите дважды кнопку .



Тихий режим охраны. В данном режиме при срабатывании тревоги звуковые сигналы отсутствуют. Включение:

через меню брелка:

Нажмите кнопку **F** брелка 6 раз, дисплей будет отображать надпись "ТИХИЙ РЕЖИМ" и пиктограмму  – нажмите кнопку .

Замки дверей закроются. Дисплей на несколько секунд отобразит надпись "ТИХИЙ РЕЖИМ", пиктограмма  будет отображаться постоянно. Тихий режим действует на один цикл охраны.

стандартным способом:

нажмите кнопку , затем не позже, чем через 3 сек., нажмите кнопку .

Если при включении режима охраны прозвучали три сигнала сирены, то это значит, что система обнаружила неисправный датчик или незакрытую зону охраны, и эта зона будет исключена из охраны. Такие же сигналы последуют, если автомобиль имеет задержку выключения салонного освещения, но не запрограммирована задержка включения режима охраны по зоне дверей (Функция №2.3). Брелок проинформирует о не закрытой зоне дополнительными сигналами и соответствующими надписями и пиктограммами на дисплее (см. стр.18 - "ПИКТОГРАММЫ БРЕЛКА С ДИСПЛЕЕМ"). Если Вы обнаружили открытую дверь, капот или багажник – закройте их, и система автоматически включит их в охрану, сообщив об этом коротким сигналом сирены. Если все двери, капот и багажник закрыты, а система сообщает об активном датчике, значит, один из датчиков неисправен. В этом случае необходимо обратиться в сервисный центр.

Режим пониженного потребления система включает через 24 часа после включения режима охраны. Светодиодные индикаторы будут мигать в два раза медленнее.

Охрана во время движения. При включенном зажигании нажмите и удерживайте в течение 3-х сек. кнопку  брелка. Система ответит двумя звуковыми сигналами и включит режим охраны, замки дверей повторно закроются. При открывании дверей, капота или багажника включится тревога, двигатель будет заблокирован. После поездки, перед тем как покинуть автомобиль, выключите режим охраны брелком.



ВКЛЮЧЕНИЕ РЕЖИМА ОХРАНЫ БЕЗ БРЕЛКА

Данная функция может быть полезна в случае утери или неработоспособности брелка.

Примечание: включение режима охраны без брелка не доступно, если функция №1.2 запрограммирована на вариант "пассивная блокировка двигателя ("иммобилайзер")!"

ВНИМАНИЕ! Не оставляйте ключи и брелок внутри автомобиля!



1. При включенном зажигании нажмите служебную кнопку 5 раз.
2. В течение 10 сек. откройте дверь. Последует 1 сигнал сирены.
3. Выключите зажигание, выйдите из автомобиля и закройте двери, капот, багажник. Последуют 1 сигнал сирены, световые индикаторы будут мигать в течение 20 сек*.
4. Открывание дверей, капота или багажника прерывает отсчет времени (светодиодные индикаторы гаснут), после их закрывания отсчет времени возобновляется (следует 1 сигнал сирены, светодиодные индикаторы мигают). Включение зажигания отменяет всю функцию.
5. Через 20 секунд после начала отсчета (шаги 3,4) режим охраны автоматически включится. Последуют 1 сигнал сирены и 1 вспышка световых сигналов автомобиля. Также, если функция №1.2 запрограммирована на вариант "3", то произойдет запираение замков дверей.



*Для отмены включения режима охраны в указанные 20 сек. нажмите кнопку  дважды в течение 3-х сек. Прозвучит один сигнал сирены. Светодиодные индикаторы будут светиться непрерывно. Система будет находиться в таком состоянии до нажатия одной из кнопок:  или .

ВНИМАНИЕ! Если функция №1.5. "ANTI-CARJACK" запрограммирована на вариант "3" (включается автоматически), то при включенном зажигании при открывании и последующем закрывании двери включится противоугонная функция "ANTI-CARJACK"!

ВЫКЛЮЧЕНИЕ РЕЖИМА ОХРАНЫ БРЕЛКОМ

Стандартное выключение режима охраны. Нажмите кнопку  брелка. Два сигнала сирены и две вспышки световых сигналов подтвердят выключение режима охраны. Замки дверей будут открыты, салонное освещение (если подключено) включится и будет гореть в течение 30 сек. или до включения зажигания. Также, если запрограммирована функция №1.8, то система на 30 сек. включит световые сигналы автомобиля. Дисплей брелка отобразит надпись "ОХРАНА ВЫКЛ."

Бесшумное выключение режима охраны. Нажмите одновременно кнопки  и  брелка. Режим охраны выключится. Световые сигналы мигнут два раза, сигналов сирены не последует. Замки дверей будут открыты.

Автовозврат в режим охраны. По умолчанию (функция №1.3 не отключена), если в течение 60-ти сек. после выключения режима охраны не были открыты двери, капот, багажник и не включалось зажигание, то система автоматически снова включит режим охраны. В течение 60-ти сек. светодиодные индикаторы состояния быстро мигают (либо, если были срабатывания тревоги, показывают причину – см. Таблицу "Светодиодные индикаторы состояния" на стр. 8). Для отмены автовозврата в течение указанных 60-ти сек. нажмите дважды в течение 3-х сек. кнопку  брелка. Прозвучит короткий сигнал сирены, мигание светодиодных индикаторов сменится непрерывным свечением. Система будет находиться в таком состоянии до первого нажатия кнопок  или .

Если при выключении режима охраны прозвучали четыре сигнала сирены, и три раза вспыхнули световые сигналы, а брелок подал четыре звуковых сигнала вместо двух, значит, система включала тревогу. Определить причину тревоги можно по вспышкам светодиодных индикаторов состояния (см. Таблицу "Светодиодные индикаторы состояния" на стр. 8), а также по соответствующим пиктограммам брелка с дисплеем (см. стр. 18). Причина тревоги будет храниться в памяти системы до включения зажигания.

Раздельное отпирание дверей пассажиров при выключении режима охраны.

Если монтаж системы был выполнен с учетом этой функции, то при выключении режима охраны система открывает только замок двери водителя, а остальные двери остаются запертыми. Для отпирания замков остальных дверей в течение 3-х сек. после выключения охраны нажмите кнопку  брелка ещё раз.

Двухшаговая разблокировка двигателя. Данная функция позволяет предотвратить угон в случае кражи или овладения брелком и ключами от автомобиля. Если запрограммирована функция №1.10, то при выключении режима охраны брелком двигатель остается заблокированным. Для разблокировки двигателя необходимо воспользоваться служебной кнопкой:

1. Включите зажигание.
2. Если персональный код не запрограммирован, нажмите служебную кнопку 1 раз. Если персональный код запрограммирован, нажмите служебную кнопку число раз, соответствующее первой цифре кода.
3. Выключите зажигание. Если код состоит из 2 цифр, перейдите к п.4.
4. Снова включите зажигание.
5. Нажмите служебную кнопку число раз, соответствующее второй цифре кода.
6. Выключите зажигание. Если код введен верно, двигатель будет разблокирован. Сигналов при этом не последует.

Ограничения при вводе персонального кода:

1. Каждая цифра кода должна вводиться не дольше 15 сек.
2. Общее время отключения режима охраны кодом не должно превышать 60 сек.

При нарушении любого условия или при ошибке ввода система считает введенный код неверным. После трех неверных попыток ввода система блокирует ввод кода на 5 мин. В течение этого времени светодиод гаснет раз в секунду на короткий промежуток времени. Включите и выключите режим охраны брелком и повторите процедуру ввода кода.

ВЫКЛЮЧЕНИЕ РЕЖИМА ОХРАНЫ БЕЗ БРЕЛКА

В случае утери или неработоспособности брелка режим охраны может быть выключен с помощью служебной кнопки (с применением персонального кода или без него – программируется функцией №1.7).

Выключение режима охраны, если код не запрограммирован:

1. Откройте дверь (включится тревога).
2. Включите зажигание.
3. В течение 10 сек. нажмите служебную кнопку. Тревога и режим охраны выключатся.

Выключение режима охраны, если код запрограммирован:

1. Откройте дверь (включится тревога).
2. Включите зажигание.
3. Нажмите служебную кнопку число раз, соответствующее первой цифре кода.
4. Выключите зажигание.
5. Если Ваш код состоит из 1 цифры, режим охраны выключится. Если код состоит из 2 цифр, перейдите к п.6.
6. Снова включите зажигание.
7. Нажмите служебную кнопку число раз, соответствующее второй цифре кода.
8. Выключите зажигание, режим охраны выключится.

Ограничения при вводе персонального кода:



1. Каждая цифра кода должна вводиться не дольше 15 сек.
2. Общее время отключения режима охраны кодом не должно превышать 60 сек.

При нарушении любого условия или при ошибке ввода система считает введенный код неверным. После трех неверных попыток ввода система блокирует ввод кода на 5 мин. В течение этого времени светодиод гаснет раз в секунду на короткий промежуток времени.

ТРЕВОГА

Система реагирует на нарушение охраняемых зон предупредительными сигналами сирены или сигналами тревоги, во время которой звучит сирена, мигают световые сигналы и салонное освещение. Кроме того, брелок с дисплеем (при условии нахождения в зоне действия системы) информирует звуковым и/или вибро-сигналом и соответствующими пиктограммами. Возможны следующие сигналы системы (описывается стандартный режим охраны):

- Звучат три предупредительных сигнала сирены, если датчик удара зафиксировал легкий удар по кузову, или сработала предупредительная зона дополнительного датчика. На дисплее брелка будет мигать надпись "УДАР СЛАБЫЙ".
- Следует один 30-секундный цикл тревоги, если зафиксирован сильный удар или сработала вторая зона дополнительного датчика, или была открыта, а потом закрыта любая из дверей, капот или багажник, или было включено, а затем выключено зажигание, или пропадало питание. На дисплее брелка появится анимированная пиктограмма , а также соответствующая информация:

Пиктограмма	Сообщение (РУС)	Сообщение (ENG)	Примечание
	УДАР СЛАБЫЙ	WARN AWAY	Предупредительная зона датчика удара / дополнительного датчика
	УДАР-1 СИЛЬНО	SHOCK1	Вторая зона датчика удара
	УДАР-2 СИЛЬНО	SHOCK2	Вторая зона дополнительного датчика
	ТРЕВОГА	ALARM	Было отключение питания
	ЗАЖИГ	IGN	Включено зажигание
	ДВЕРЬ	DOOR	Открыта дверь
	КАПОТ	HOOD	Открыт капот
	БАГАЖН	TRUNK	Открыт багажник

- Следуют 6 последовательных циклов тревоги, и открытая зона исключается из охраны до её закрытия или следующего включения охраны, если были открыты и оставлены открытыми любая из дверей, капот, багажник или было включено и оставлено включенным зажигание.

Выключение тревоги. Нажатием на любую кнопку выключите звуковые сигналы брелка, затем нажмите кнопку  для выключения тревоги. Автомобиль останется в режиме охраны.

Защита от ложных тревог. Система имеет алгоритм, позволяющий защититься от ложных срабатываний тревоги. При последовательном 5-ти кратном срабатывании датчика удара (доп. датчика) или 10-кратном срабатывании предупредительной зоны датчика удара (доп. датчика) система исключает этот датчик из охраны на один час до срабатывания другой зоны или до следующего цикла охраны.

АВТОМАТИЧЕСКОЕ ВКЛЮЧЕНИЕ РЕЖИМА ОХРАНЫ И ПАССИВНОЙ БЛОКИРОВКИ

Система может автоматически включать режим охраны или блокировку двигателя (программируется функцией №1.2). Одновременно может быть выбран только один из описанных режимов:

А. Автоматическое включение режима охраны отключено (по умолчанию).

Б. Автоматическое включение режима охраны без запираия замков. Для включения режима охраны:

1. Выключите зажигание и выйдите из автомобиля.
2. Закройте двери. После закрывания последней двери в течение 30-ти сек. будут быстро мигать светодиодные индикаторы состояния.
3. Через 30 сек. после закрывания последней двери система автоматически

включит режим охраны. Один сигнал сирены и вспышка световых сигналов подтвердят включение режима охраны.

Открывание дверей, капота или багажника в указанные 30 сек. останавливает отсчет времени. После их закрывания отсчет времени возобновляется.



В. Автоматическое включение режима охраны с запираемостью замков. Режим аналогичен п.Б., но в этом случае включение режима охраны сопровождается также запираемостью замков дверей.

Г. Пассивная блокировка (иммобилайзер). Система автоматически блокирует двигатель каждый раз:

- через 60 сек. после выключения зажигания;
- немедленно после выключения зажигания и открывания двери;

В течение 60 сек. светодиодные индикаторы мигают быстро, после включения блокировки мигают короткими вспышками, дисплей брелка отобразит надпись "БЛОК. ДВИГ." и пиктограмму **ИММО**. В режиме пассивной блокировки светодиодные индикаторы мигают с частотой 2 раза в секунду, система не позволяет завести двигатель и включает тревогу при включении зажигания.



Для разблокировки двигателя нажмите кнопку  брелка, либо воспользуйтесь служебной кнопкой или (если запрограммирован) – персональным кодом (см. стр. 11)





Для отмены автоматического включения охраны и пассивной блокировки (пока светодиодные индикаторы быстро мигают) нажмите кнопку  дважды в течение 3-х сек. Прозвучит один сигнал сирены. Светодиодные индикаторы будут светиться непрерывно. Система будет находиться в таком состоянии до нажатия одной из кнопок:  или .

ПОИСК АВТОМОБИЛЯ И ПАНИКА

Функция "Поиск автомобиля" поможет найти автомобиль в неосвещенном месте или на стоянке. При выключенном зажигании нажмите кнопку  брелка. Прозвучат шесть коротких сигналов сирены, и двенадцать раз вспыхнут световые сигналы. Дисплей брелка отобразит надпись "ПОИСК".

Функция "Паника" – это включаемый брелком сигнал тревоги. Может использоваться для отпугивания потенциальных злоумышленников. Для включения "паники": при выключенном зажигании нажмите и удерживайте нажатой более 3-х сек. кнопку  брелка. Дисплей брелка отобразит надпись "ПАНИКА".

Во время звучания "Паники" кнопки  и  управляют запираемостью и отпираемостью замков дверей. Кроме того, нажатие кнопки  выключает режим охраны и отключает блокировку двигателя.

Выключение "Паники" происходит при нажатии на кнопку  брелка, а также при удержании более 3-х сек. кнопки ,  или .



"Паника" может быть включена либо только при выключенном зажигании, либо как при включенном, так и при выключенном зажигании, и может длиться либо 30 сек., либо неограниченно долго, либо может быть запрещена вовсе (программируется функцией №1.6).

УПРАВЛЕНИЕ ЗАМКАМИ ДВЕРЕЙ

В целях личной безопасности и безопасности пассажиров во время движения следует запирать двери. Система может:





- автоматически запирать двери через 5 сек. после включения зажигания, а также отпирать двери при выключении зажигания.
- автоматически запирать двери немедленно после включения зажигания и отключения ручного тормоза, а также отпирать двери немедленно после выключения зажигания и включения ручного тормоза.

Конкретный режим программируется функцией №1.4.



Кроме того, Вы можете вручную управлять замками дверей при включенном зажигании с помощью кнопок  и  брелка.

ОТКРЫВАНИЕ БАГАЖНИКА И УПРАВЛЕНИЕ ДРУГИМИ УСТРОЙСТВАМИ

В системе предусмотрено четыре программируемых "дополнительных" выхода для дистанционного управления различными устройствами. Часть функций доступны только в автоматическом режиме, часть – в ручном (включаются/отключаются брелком):

Канал	Функция	Ручное управление
Канал №3 и Канал №6	Отпирание багажника ¹	Удерживать кнопку  более 3 сек.
	Отпирание дверей пассажиров	Нажать кнопку  дважды в течение 3 сек.
	Комфорт	не доступно
	Пейджер	не доступно
	Клаксон	не доступно
	Выключение магнитолы/фар после работы турбо-таймера	не доступно
	Турбо-таймер	Активация турбо-таймера: определяется функцией №2.6. Деактивация турбо-таймера: F (2 сек.), F, F, F, F,  или одновременно кнопки  и  .
Канал №4	Импульс 1 сек.	Активация/деактивация: F (2 сек.), F, F,  или одновременно кнопки  и  .
	Защелка	
	Защелка со сбросом зажигания	
	Импульс 30 секунд	
Канал №5	Импульс программируемой длительности от 1 до 120 секунд	Активация/деактивация: F (2 сек.), F, F, F,  или одновременно кнопки  и  .
	Импульс 1 сек.	
	Защелка	
	Защелка со сбросом зажигания	
	Импульс 30 секунд	
	Импульс программируемой длительности от 1 до 120 секунд	

Подробности уточните у установщика (см. комментарии к программируемым функциям №3.1-3.7 на стр. 32).

¹Для отпирания багажника нажмите и удерживайте кнопку  более 3 сек. Дисплей на несколько секунд отобразит надпись "КАНАЛ 3" и пиктограмму . Если система находится в режиме охраны, то последует 1 короткий сигнал сирены, зоны багажника, датчика удара и дополнительного датчика будут отключены до закрывания багажника (или на 10 сек., если багажник не открывался – окончание 10 секундного интервала будет обозначено дополнительным коротким сигналом сирены).



ПРОТИВОУГОННАЯ ФУНКЦИЯ "ANTI-CARJACK"

Противоугонная функция "ANTI-CARJACK" обеспечит Вашу безопасность при разбойном нападении и помешает грабителям угнать автомобиль. В зависимости от состояния программируемой функции №1.5, возможны три варианта: функция отключена, функция активируется брелком, функция активируется автоматически.

Вариант "функция отключена": противоугонная функция "ANTI-CARJACK" не активируется.

Вариант "активируется брелком":

Способ 1: при включенном зажигании нажмите кнопку F 7 раз (брелок отобразит надпись "ANTI-CARJACK" или "ANTI-HIJACK", если на брелке выбран английский язык), затем нажмите и удерживайте 3 сек. кнопку .

Способ 2: при включенном зажигании нажмите и удерживайте нажатыми 3 сек. кнопки  и  брелка.

Активация функции "ANTI-CARJACK" будет подтверждена вспышкой световых сигналов автомобиля. Дисплей брелка на несколько секунд отобразит надпись "ANTI-CARJACK", появится и будет отображаться пиктограмма .

После открывания и закрывания двери при включенном зажигании запускается противоугонный алгоритм (см. далее).

Вариант "активируется автоматически":

Внимание! Данный вариант рекомендуется программировать **только** при повышенной опасности!

Функция "ANTI-CARJACK" активируется автоматически при каждом включении зажигания, внешние признаки отсутствуют.

После открывания и закрывания двери при включенном зажигании запускается противоугонный алгоритм, дисплей брелка на несколько секунд отобразит надпись "ANTI-CARJACK", появится и будет отображаться пиктограмма .

Противоугонный алгоритм, независимо от выбранного способа активации, работает следующим образом:

- В течение 50 сек. никаких признаков активности.
- Затем в течение 15 сек. звучат предупредительные сигналы сирены.
- После этого включается тревога, световые сигналы мигают.
- Через 20 сек. включается блокировка двигателя, тревога продолжается.

Деактивация функции "ANTI-CARJACK". В течение первых 65 сек. (50 сек., когда нет внешних признаков активности, и следующие 15 сек., когда звучат предупредительные сигналы сирены) режим может быть выключен одним нажатием на служебную кнопку.

Чтобы деактивировать "ANTI-CARJACK" на других этапах:

- Выключите и включите зажигание.
- Введите персональный код, если он запрограммирован (см. "ВЫКЛЮЧЕНИЕ РЕЖИМА ОХРАНЫ БЕЗ БРЕЛКА" на стр. 11) или нажмите служебную кнопку, если код не запрограммирован. Система выключит тревогу и блокировку двигателя.

ТУРБО-ТАЙМЕР (для двигателей с турбо наддувом)



Система может работать в режиме турбо-таймера, позволяющем поддерживать двигатель работающим некоторое время после выключения зажигания. Это необходимо для охлаждения турбины двигателя с турбо-наддувом, если двигатель перед выключением зажигания работал на высоких оборотах. Время работы турбо-таймера – 1, 2, 3, 5 или 10 минут – программируется функцией №2.5.

Перед выполнением нижеописанной процедуры убедитесь, что:

- капот закрыт
- автомобиль стоит на нейтральной передаче (а/м с РКПП) или в режиме PARK (а/м с АКПП)

Далее, в зависимости от запрограммированного функцией №2.6 способа активации турбо-таймера:

"Вариант" при нажатии кнопки * брелка:	1. Включите ручной тормоз. 2. Нажмите кнопку * брелка – включится поддержка зажигания. 3. Выключите зажигание.
"Вариант" при включении ручного тормоза:	1. Двигатель работает (включено зажигание) не менее 30 сек. 2. Включите ручной тормоз – включится поддержка зажигания. 3. Выключите зажигание.
"Вариант" при выключении зажигания:	1. Двигатель работает (включено зажигание) не менее 30 сек. 2. Включите ручной тормоз. 3. Выключите зажигание – включится поддержка зажигания.

После активации турбо-таймера дисплей брелка на несколько секунд отобразит надпись "ДВИГ. РАБ.", появятся пиктограммы  и , брелок начнет обратный отсчет времени. Двигатель продолжит работать запрограммированное время. Выньте ключ из замка зажигания. При необходимости выйдите из машины и включите режим охраны (последует дополнительный сигнал сирены).

Для досрочного останова двигателя нажмите одновременно кнопки  и * брелка. В случае тревоги двигатель будет остановлен автоматически.

СЛУЖЕБНЫЙ РЕЖИМ

Служебный режим предназначен для временного отключения охранных функций системы, например, для передачи автомобиля на техническое обслуживание. В служебном режиме сохраняется управление замками дверей, открывание багажника и управление дополнительными каналами, функции "паника", "поиск автомобиля", "вызов водителя", "турбо-таймер" и некоторые другие функции.

Включение и выключение служебного режима может осуществляться двумя способами:

Примечание: режим охраны или режим иммобилайзера должен быть предварительно выключен.





- **служебной кнопкой:** включите зажигание, затем не позднее, чем через 10 сек. нажмите и удерживайте нажатой служебную кнопку, пока светодиодные индикаторы не загорятся (при включении служебного режима) или не погаснут (при выключении).
- **брелком:** воспользуйтесь меню брелка, либо нажмите кнопку  брелка три раза в течение 3-х сек.

При включении служебного режима последует один световой сигнал, при выключении – два. При включении служебного режима дисплей брелка на несколько секунд отобразит надпись "СЛУЖЕБ РЕЖИМ".

О включенном служебном режиме свидетельствуют: непрерывное свечение светодиодных индикаторов и пиктограмма **z^Z** на дисплее брелка.

Если в течение 60 минут зажигание не включалось, система перейдет в режим пониженного потребления, светодиодные индикаторы погаснут. Система будет находиться в таком состоянии до включения и последующего выключения зажигания.

ДОПОЛНИТЕЛЬНЫЕ ФУНКЦИИ БРЕЛКА С ДИСПЛЕЕМ

Меню дополнительных функций брелка. Для входа в меню дополнительных функций брелка нажмите и удерживайте кнопку  в течение 2 сек. до появления двух сигналов, на дисплее появятся надпись "МЕНЮ", затем нажмите кнопку  брелка. Для быстрого (без изменения) перехода между пунктами меню используйте кнопки  и , для входа в требуемый пункт меню нажмите кнопку  брелка.

№	Пункт меню	Показания дисплея	Функции кнопок
1	Счетчик парковки	<i>С. ТАЙМ</i>	Заводская установка: выключен
	Нажать кнопку  для выбора часов парковки	<i>0:00</i> <i>Мигают часы</i>	 или  - Установка часов парковки (значения от 0 до 2).
	Нажать кнопку  для выбора минут парковки	<i>0:00</i> <i>Мигают минуты</i>	 или  - Установка минут парковки (значения от 0 до 59).
	Нажать кнопку 	<i>С-ВЫКЛ</i> или <i>С-ВКЛ</i> и 	 - Включает режим обратного отсчета. За 10 сек. до конца отсчета времени последует звуковой сигнал, по окончании отсчета времени последует серия звуковых сигналов – нажмите любую кнопку для прерывания.  - Выключает режим обратного отсчета.
2	Выбор машины, управляемой брелком	<i>ВЫБОР МАШИНЫ</i>	Заводская установка: основной автомобиль
	Кнопка  - вход в режим выбора машины	<i>1-Я МАШИНА</i> или <i>2-Я МАШИНА</i>	 - режим управления основным автомобилем.  - режим управления вторым автомобилем с установленной Centurion IX-30/IS-30 (брелок должен быть записан в память второй системы). На дисплее будет отображаться надпись "2-Я".
3	Язык индикации	<i>ЯЗЫК</i>	Заводская установка: русский

	Кнопка  - вход в режим выбора языка	ENG. или РУС.	 - английский язык  - русский язык
4	Часы	ЧАСЫ	Заводская установка: 12:00
	Нажать кнопку  для установки часов	0:00AM Мигают часы	 или  - Установка часов от 0 до 12
	Нажать кнопку  для установки минут	0:00AM Мигают минуты	 или  - Установка минут от 0 до 59
5	Будильник	БУД-К	Заводская установка: выключен
	Нажать кнопку  для установки часов будильника	0:00AM Мигают часы	 или  - Установка часов будильника от 0 до 12
	Нажать кнопку  для установки минут будильника	0:00AM Мигают минуты	 или  - Установка минут будильника от 0 до 59
	Нажать кнопку  для выбора режима вкл/выкл будильника	Б-ВЫКЛ или Б-ВКЛ + 	 - Включение будильника  - Выключение будильника При наступлении требуемого времени последует серия звуковых сигналов – нажмите любую кнопку для прерывания.
6	Сигнал брелка	СИГНАЛ	Заводская установка: звук
	Нажать кнопку  для выбора сигнала брелка	ЗВУК  или ВИБРО  или ЗВ+ВИБР 	 или  - Выбор звукового сигнала или вибрации
7	Блокировка кнопок	БЛОК КНОПОК	Заводская установка выключена
	Нажать кнопку  для блокировки кнопок брелка.	БЛОК ВЫКЛ. или БЛОК ВКЛ.	 - Включение блокировки кнопок  - Выключение блокировки кнопок В этом режиме заблокированы все кнопки брелка кроме F.
8	Режим энергосбережения	ЭКОНОМ РЕЖИМ	Заводская установка: выключен
	Нажать кнопку  для выбора режима энергосбережения	Э-ВЫКЛ или Э-ВКЛ.	 - Режим энергосбережения включен  - Режим энергосбережения выключен В режиме энергосбережения приемник брелка отключен. Для выхода из режима энергосбережения нажмите любую кнопку брелка.



Для выхода из меню на любом из шагов нажмите кнопку * или F.

Запрос состояния автомобиля. Для запроса информации о текущем состоянии системы нажмите и удерживайте кнопку F в течение 3 сек., на дисплее появятся надпись "СТАТУС", затем нажмите кнопку  брелка. Последует сигнал брелка, дисплей отобразит состояние системы с помощью соответствующих надписей и пиктограмм и покажет, если открыта дверь, капот или багажник (если открыто более одной зоны, то на дисплее останется надпись "СТАТУС").

Запрос отчета о тревогах. Для запроса информации о пропущенных тревогах нажмите и удерживайте кнопку F в течение 3 сек., на дисплее появятся надпись "СТАТУС", затем снова нажмите кнопку F, на дисплее появится надпись "СПИСОК ТРЕВОГ", затем нажмите кнопку  брелка. Последует сигнал брелка, дисплей отобразит информацию о датчиках,

вызвавших тревогу, в виде соответствующих пиктограмм. Примечание: список тревог хранится в системе до включения зажигания. Если список тревог пуст, дисплей отобразит надпись "ТРЕВОГ НЕТ".

Вызов водителя из салона автомобиля (Поиск брелка). Данная функция поможет найти потерянный брелок, а также может использоваться для подачи сигнала вызова водителю. При выключенном зажигании нажмите служебную кнопку и удерживайте её нажатой, пока не прозвучит короткий сигнал сирены. Брелок отобразит надпись "ВЫЗОВ" и в течение 10 сек. будет подавать сигналы. Для прерывания сигналов нажмите любую кнопку брелка.

Контроль нахождения в зоне действия. Брелок индицирует нахождение автомобиля в зоне действия брелка пиктограммой . В случае её отсутствия прозвучит серия коротких сигналов брелка, пиктограмма  пропадет. Кроме того, если запрограммирована функция №1.9, то система каждые 30 минут автоматически проверяет наличие связи между приемо-передатчиком и брелком с дисплеем. Если связи нет, пиктограмма  пропадет и брелок отобразит надпись "НЕТ СВЯЗИ".

Сброс параметров брелка. Нажмите и удерживайте кнопку **F** в течение 5 сек., на дисплее появится надпись "СБРОС", затем нажмите и удерживайте кнопку  в течение 2 сек. Настройки брелка, включая часы, будут сброшены на заводские значения.

Замена батарей брелков. О необходимости замены батареи брелка с дисплеем свидетельствуют мигающая пиктограмма  и 4 дополнительных звуковых сигнала при каждом нажатии кнопок. Брелок с дисплеем питается от одной батареи типа AAA (LR03). О необходимости замены батареи в брелке без дисплея свидетельствуют снижение дальности управления. Откройте брелок, используя плоский, но не острый предмет. После замены батареи соберите брелок. Брелок без дисплея питается от одной батареи типа CR2032.

ПИКТОГРАММЫ БРЕЛКА С ДИСПЛЕЕМ

 замки дверей закрыты	 замки дверей открыты	 звучит тревога или паника
 брелок в зоне действия системы	 передача сигнала	 тихий режим охраны
 дверь открыта	 багажник открыт	 капот открыт
 отключение датчика удара или доп.датчика	 включено зажигание	 сработала 2 ^я зона датчика удара или доп.датчика
 служебный режим	 звуковые сигналы брелка включены	 вибро-сигналы брелка включены
 состояние батареи брелка	ИММО иммобилайзер: двигатель заблокирован	 начало работы турбо-таймера
PIN КОД запрограммирован персональный код	 Активирована функция ANTI-CARJACK	 работает турбо-таймер
 будильник включен	 включен таймер обратного отсчета	 не используется
 не используется	 не используется	 не используется

ТЕКСТОВЫЕ СООБЩЕНИЯ БРЕЛКА С ДИСПЛЕЕМ

Сообщение (РУС)	Сообщение (ENG)	Примечание
ОХРАНА ВКЛ.	ARM	Включение режима охраны
ОХРАНА ВЫКЛ.	DISARM	Выключение режима охраны
ТРЕВ. БЫЛИ	TAMPER DISARM	Имеются пропущенные тревоги
МАЛОШ. РЕЖИМ	NOISE LESS	Включение малошумного режима охраны
ТИХИЙ РЕЖИМ	HIDDEN ALARM	Включение тихого режима охраны
ОТКЛ 1 (ОТКЛ 2)	PASS 1 (PASS 2)	Режим охраны с отключением датчиков
НЕЗАКР	AJAR	Сообщение о незакрытой двери, капоте или багажнике
УДАР СЛАБЫЙ	WARN AWAY	Предупредительная зона датчика удара / дополнительного датчика
УДАР-1 СИЛЬНО	SHOCK1	Вторая зона датчика удара
УДАР-2 СИЛЬНО	SHOCK2	Вторая зона дополнительного датчика
ТРЕВОГ	ALARM	Тревога: было отключение питания
ЗАЖИГ	IGN	Тревога: включено зажигание
ДВЕРЬ	DOOR	Дверь
КАПОТ	HOOD	Капот
БАГАЖН	TRUNK	Багажник
ТОРМОЗ	BRAKE	Выключен ручной тормоз
СТАТУС	STATUS	Запрос состояния автомобиля
СПИСОК ТРЕВОГ	ALARM	Запрос отчета о тревогах
ТРЕВОГ НЕТ	NORMAL	Список тревог пуст
НЕТ СВЯЗИ	OUT OF RANGE	Потеряна связь с системой
КАНАЛ3	CH 3	Открывание багажника с помощью брелка
КАНАЛ4 (5/6)	CH 4 (5/6)	Управление Дополнительными Каналами
ANTI- CARJAC	ANTI- HIJACK	Противоугонная функция "ANTI-CARJACK"
ВЫЗОВ	PAGER	Вызов из автомобиля (поиск брелка)
ПОИСК	CAR FINDER	Поиск автомобиля
ПАНИКА	PANIC	Паника
БЛОК. ДВИГ.	AUTO IMMO	Включена пассивная блокировка двигателя (иммобилайзер)
ДВИГ. РАБ.	ENGINE RUN.	Работает Турбо-таймер
ДВИГ. СТОП	ENGINE STOP	Двигатель остановлен по прошествии заданного времени или принудительно
СЛУЖЕБ РЕЖИМ	VALET	Служебный режим
МЕНЮ	MENU	Меню дополнительных функций брелка
С. ТАЙМ	PARK METER	Таймер обратного отсчета (парковки)
ВЫБОР МАШИНЫ	CAR SELECT	Выбор автомобиля при использовании брелка для управления системой Centurion XP/Xanadu, установленной на втором автомобиле.
2-Я МАШИНА	CAR 2	
ЯЗЫК	LANG.	Выбор языка для сообщений брелка
ЧАСЫ	CLOCK	Установка часов
БУД-К	ALARM	Установка будильника
СИГНАЛ	BUZZER VIBRO	Выбор сигналов брелка
БЛОК КНОПОК	BUTTON LOCK	Блокировка кнопок брелка
ЭКОНОМ РЕЖИМ	POWER SAVE	Экономичный режим брелка

Глава 2. Установка и настройка системы

КОМПЛЕКТНОСТЬ

- Микропроцессорный блок управления (центральный блок)
- Приемо-передающий модуль со встроенными светодиодными индикаторами
- Брелок дистанционного управления с двусторонней связью и дисплеем
- Брелок дистанционного управления без 2-х сторонней связи и без дисплея
- Служебная кнопка с проводом и разъемом
- Внешнее реле блокировки с разъемным соединителем
- Датчик удара
- Набор проводов для подключения компонентов системы
- Инструкция по эксплуатации и подключению системы
- Индивидуальная упаковка

ВНИМАНИЮ УСТАНОВЩИКА!

- ☞ Установка и настройка системы требует особых навыков и должна осуществляться только квалифицированным персоналом.
- ☞ Перед тем как сверлить отверстия и крепить компоненты, убедитесь, что не повредите какие-либо устройства или проводку.
- ☞ Провода системы размещайте вдали от движущихся механических частей и органов управления – таким образом, чтобы в процессе эксплуатации автомобиля они не мешали водителю, не перегибались и не перетирались.
- ☞ Плохая проводка, например, вследствие некачественных соединений, может привести к ненадежной работе системы и даже выходу ее из строя. Для цепей с током более 10А места соединений рекомендуется пропаивать. Остальные электрические соединения рекомендуется осуществлять с использованием обжимных соединителей. Для изоляции соединений используйте изоляционную ленту высокого качества или термо-трубку.
- ☞ Установку системы и ее компонентов осуществляйте при снятых предохранителях. Подачу электропитания осуществляйте только после монтажа всех компонентов.
- ☞ Система снабжена функцией турбо-таймера, поэтому во избежание несчастных случаев и материального ущерба, следуйте инструкции, после установки тщательно проверьте функционирование системы. Не передавайте автомобиль владельцу, пока не убедитесь, что работа турбо-таймера прерывается при выключении ручного тормоза. Кроме того, настоятельно рекомендуется подключать вход датчика капота (Голубой провод Разъема #3), в таком случае работа турбо-таймера будет также прерываться при открывании капота.

СХЕМА ПОДКЛЮЧЕНИЯ И НАЗНАЧЕНИЕ ПРОВОДОВ РАЗЪЕМОВ СИСТЕМЫ

Общая схема

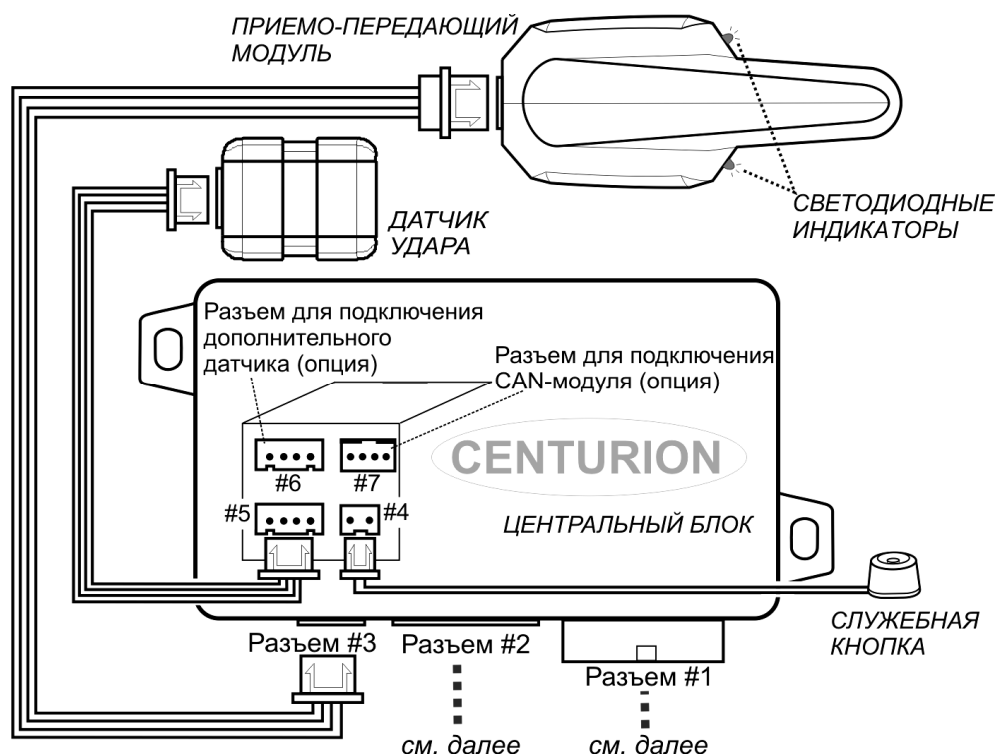

Разъем #1 – замки дверей, световые сигналы, масса, сирена

(разъем показан со стороны проводов, стрелками показано направление – вход или выход)

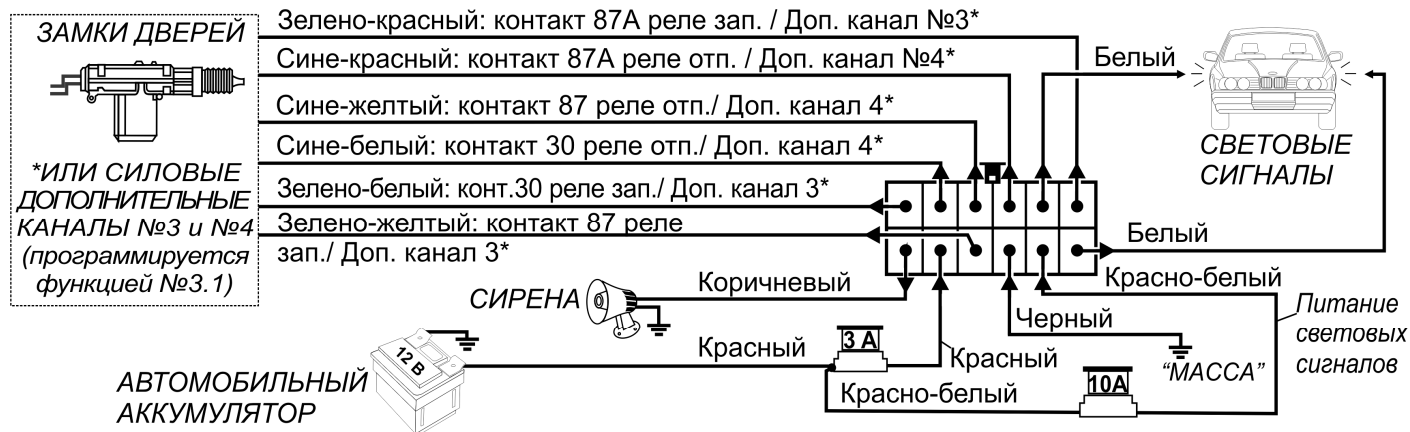

Красный провод – питание системы. Подключите этот провод к цепи, в которой постоянно присутствует напряжение +12В, желательно подключать данный провод непосредственно к тому проводу в автомобиле, который идёт к плюсовой клемме аккумулятора.

Красно-белый провод предназначен для питания световых сигналов. Если питание световых сигналов +12В, как на большинстве автомобилей, никаких дополнительных действий с Красно-белым проводом не требуется – он подключен к +12В через предохранитель 10А. Если световые сигналы автомобиля имеют питание с потенциалом "массы", разрежьте Красно-белый провод как можно ближе к соединению с красным проводом и подсоедините к "массе".

Черный провод – общий провод центрального блока ("масса"). Соедините этот провод с шасси автомобиля. Не соединяйте этот провод через заземляющие провода штатной проводки автомобиля; присоедините его непосредственно к тщательно зачищенному металлу кузова.

Белые провода передают питание, поступающее по цепи Красно-белого провода на световые сигналы через контакты встроенного реле. Подключите белые провода к указателям поворотов или габаритным огням левой и правой стороны.

Коричневый провод – выход положительной полярности для управления сиреной. Максимальный ток нагрузки 2А. Соедините этот провод с красным проводом неавтономной сирены. Черный провод сирены соедините с "массой". Режим работы выхода на сирену программируется функциями №1.1, №2.2 и №2.4.

Зелено-желтый провод – нормально разомкнутый (87) контакт реле запираания.

Зелено-красный провод – нормально замкнутый (87А) контакт реле запираания.

Зелено-белый провод – общий (30) контакт реле запираания.

Сине-желтый провод – нормально разомкнутый (87) контакт реле отпирания.

Сине-красный провод – нормально замкнутый (87А) контакт реле отпирания.

Сине-белый провод – общий (30) контакт реле отпирания.

Варианты подключения к приводам замков приведены в параграфе "УПРАВЛЕНИЕ ЗАМКАМИ ДВЕРЕЙ: ВАРИАНТЫ ПОДКЛЮЧЕНИЯ" на стр. 26.

Реле управления замками дверей могут быть переведены в режим дополнительных каналов (программируемая функция №3.1). В таком случае реле запираания выполняет функции Дополнительного Канала №3, а реле отпирания – функции Дополнительного Канала №4. Это позволяет организовать, например, открывание багажника или поддержку зажигания без дополнительного реле – см. программируемые функции №3.4 и №3.5 на стр.31. Одновременно с этим слаботочные выходы Дополнительного Канала №3 (Серый провод Разъема #2) и Дополнительного Канала №4 (Черно-зеленый провод Разъема #2) будут выполнять функции запираания и отпирания замков дверей (этот режим рекомендуется для автомобилей с центральным замком, управляемым "массой").

Разъем #2 – входы датчиков и слаботочные выходы:

(разъем показан со стороны проводов, стрелками показано направление – вход или выход)

Внимание! Максимальная нагрузочная способность слаботочных выходов - 200 мА, активный уровень - "масса". Для подключения к силовым цепям требуется дополнительное реле. Для защиты выхода сигнализации от тока самоиндукции катушки требуется шунтирующий диод. Иногда такой диод уже установлен в колодке между контактами 85 и 86. Если диод не установлен, используйте кремниевый выпрямительный диод общего назначения (1N4001, 1N4002, 1N5391, 1N5400 и т.п.). При подключении диода обязательно соблюдайте полярность, согласно приведенным далее схемам.

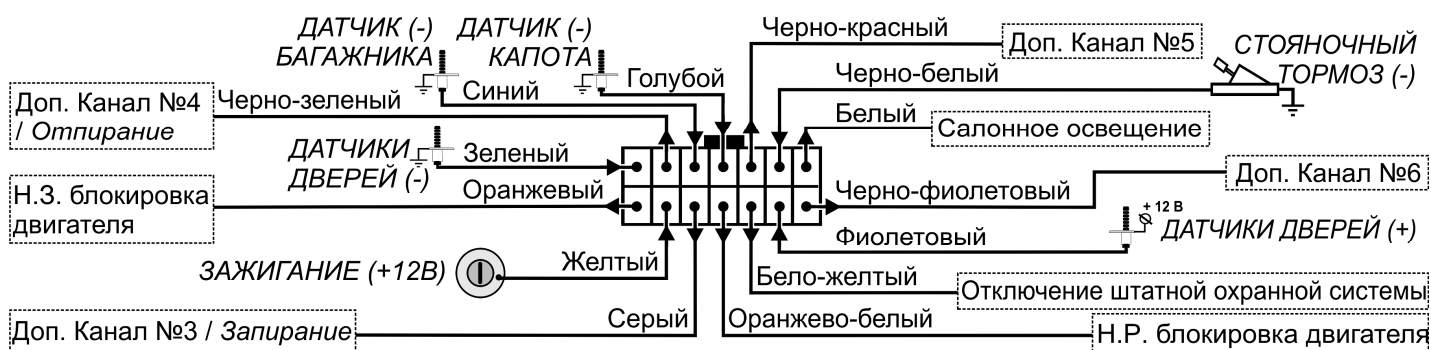

Зеленый провод подключите к точке, соединяющей заводские концевые выключатели дверей "отрицательного типа", при открывании дверей замыкающиеся на корпус. В режиме охраны открывание какой-либо двери вызовет тревогу.

Фиолетовый провод подключите к точке, соединяющей заводские концевые выключатели дверей "положительного типа", замыкающиеся при открывании дверей на +12В. В режиме охраны открывание какой-либо двери вызовет тревогу.

Примечание: если в автомобиле провода от концевых выключателей дверей подходят к блоку управления салонным освещением по отдельности, используйте разделительные диоды.

Черно-фиолетовый провод – выход "Дополнительный канал №6". Режим программируется функцией №3.7:

"Отпирание багажника" – импульс длительностью 1 сек. при удержании более 3 сек. кнопки брелка. Для подключения к соленоиду багажника требуется дополнительное реле.

"Отпирание дверей пассажиров" – импульс при повторном в течение 3 сек. нажатии кнопки брелка, используется для отдельного отпирания дверей пассажиров. Длительность и вид импульса определяются программируемой функцией №2.1. Для реализации данной функции необходимо выполнить подключения согласно схеме на стр. 27.

"Комфорт" – импульс 30 сек. при включении режима охраны для автоматического поднятия стекол автомобиля; прерывается нажатием кнопки брелка, режим охраны при этом сохраняется.

"Пейджер" – выход активен во время тревоги.

"Клаксон" – выход позволяет дублировать звуковые подтверждающие сигналы и сигналы тревоги на штатный клаксон автомобиля (для подключения потребуется дополнительное реле). Режим определяется программируемыми функциями №1.1 и №2.2.

"Выключение магнитолы/фар" – импульс после окончания работы турбо-таймера. Позволяет имитировать открывание двери для отключения магнитолы или фар на некоторых автомобилях. В режиме охраны зона дверей исключается из охраны на время работы данного канала.

"Турбо-таймер": выход используется для поддержки цепи зажигания. Способ активации цепи поддержки зажигания программируется функцией №2.6, длительность - функцией №2.5. Досрочная деактивация – одновременное нажатие кнопок брелка и * брелка. Для реализации данной функции необходимо выполнить соответствующие подключения (см. стр. 27)

Бело-желтый провод – выход отключения штатной охранной системы. Режим программируется функцией №3.3.

Оранжево-белый провод – выход, предназначенный для блокировки двигателя нормально разомкнутыми контактами дополнительного реле. Выход активен при выключенном режиме охраны, а также независимо от режима охраны во время работы функции "турбо-таймер".

Справа приведен пример блокировки двигателя по цепи питания катушки зажигания с помощью реле, входящего в комплект системы:

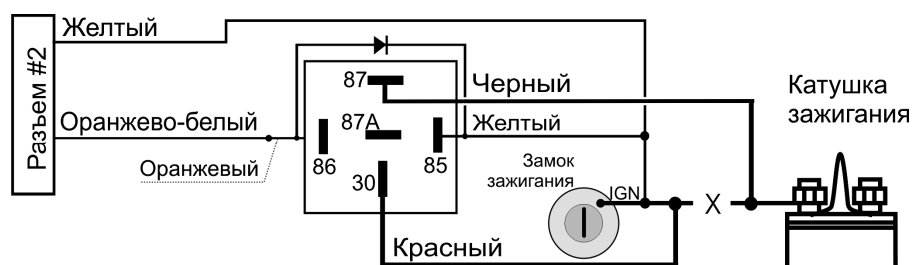

Оранжевый провод предназначен для блокировки двигателя от несанкционированного запуска нормально замкнутыми контактами дополнительного реле. Выход активен при включенном режиме охраны (за исключением времени работы функции "турбо-таймер").

Справа приведен пример блокировки двигателя по цепи управления стартером с помощью реле, входящего в комплект системы:

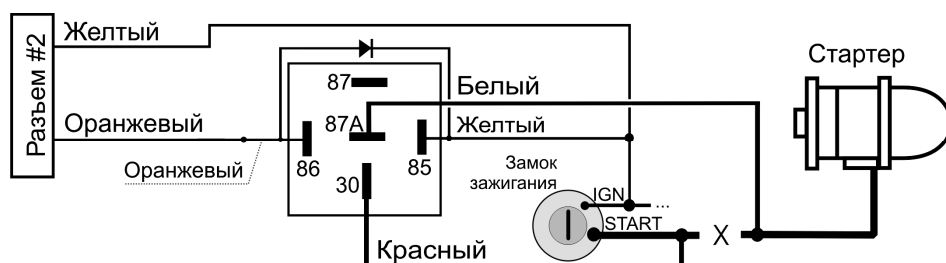

Примечание: блокировка двигателя с помощью реле с нормально-замкнутыми контактами является более безопасной, но обладает низкой эффективностью, так как не работает при обесточивании системы. Блокировка с помощью реле с нормально-разомкнутыми контактами (например, по цепи зажигания или бензонасоса) обеспечивает более высокую степень защиты от угона, но в случае неисправности системы может привести к аварийной ситуации!

Серый провод – по умолчанию: выход "Дополнительный канал №3". Режим программируется функцией №3.4:

"Отпирание багажника" – импульс длительностью 1 сек. при удержании более 3 сек. кнопки брелка. Для подключения к соленоиду багажника требуется дополнительное реле.

"Отпирание дверей пассажиров" – импульс при повторном в течение 3 сек. нажатии кнопки брелка, используется для отдельного отпирания дверей пассажиров. Длительность и вид импульса определяются программируемой функцией №2.1. Для реализации данной функции необходимо выполнить подключения согласно схеме на стр. 27

"Комфорт" – импульс 30 сек. при включении режима охраны для автоматического поднятия стекол автомобиля; прерывается нажатием кнопки брелка, режим охраны при этом сохраняется.

"Пейджер" – выход активен во время тревоги.

"Клаксон" – выход позволяет дублировать звуковые подтверждающие сигналы и сигналы тревоги на штатный клаксон автомобиля (для подключения потребуется дополнительное реле). Режим определяется программируемыми функциями №1.1 и №2.2.

"Выключение магнитолы/фар" – импульс после окончания работы турбо-таймера. Позволяет имитировать открывание двери для отключения магнитолы или фар на некоторых автомобилях. В режиме охраны зона дверей исключается из охраны на время работы данного канала.

"Турбо-таймер": выход используется для поддержки цепи зажигания. Способ активации цепи поддержки зажигания программируется функцией №2.6, длительность - функцией №2.5. Досрочная деактивация – одновременное нажатие кнопок брелка и *. Для реализации данной функции необходимо выполнить соответствующие подключения (см. стр. 27)

Данный выход может быть запрограммирован для выполнения функции запирания замков дверей. Подробнее см. примечание 1 к функции №3.1. на стр. 32 и пример подключения на стр. 26.

Желтый провод необходимо подключить к замку зажигания, к контакту, на котором появляется напряжение +12В в положениях IGN и START, и отсутствует, когда ключ находится в положениях ACC и OFF. Включение зажигания в режиме охраны включает тревогу.

Черно-зеленый провод – по умолчанию: выход "Дополнительный канал №4". Режим программируется функцией №3.5:

"Импульс 1 сек." – активируется брелком, длительность импульса: 1 сек.

"Защелка" – активируется брелком на неограниченное время, деактивируется брелком.

"Защелка со сбросом" – активируется брелком на неограниченное время, деактивируется брелком, а также включением зажигания.

"Импульс 30 секунд" – активируется брелком, длительность импульса: 30 сек., досрочная деактивация – брелком.

"Импульс программируемой длительности от 1 до 120 секунд" – активируется брелком на программируемое время от 1 до 120 сек., досрочная деактивация – брелком.

*Примечание: активация/деактивация Дополнительного канала №4 происходит одновременным нажатием кнопок брелка и **

Данный выход может быть запрограммирован для выполнения функции отпирания замков дверей. Подробнее см. примечание 1 к функции №3.1. на стр. 32 и пример подключения на стр. 26.

Синий провод необходимо подсоединить к концевому выключателю багажника. В режиме охраны открывание багажника (замыкание на корпус) вызовет тревогу.

Примечание: в некоторых автомобилях цепь "концевик багажника - салонное освещение" снабжена электронным устройством, выдающим сигнал "масса" через некоторое время после закрывания багажника или выключения зажигания, что может привести к некорректной работе системы. В таком случае в цепь следует добавить диод, как показано на рисунке справа.

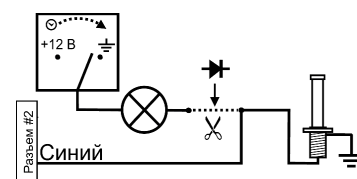

Защита от "ложной массы"

Голубой провод необходимо подсоединить к концевому выключателю капота, при открывании замыкающемуся на "массу". Открывание капота останавливает работу турбо-таймера, режиме охраны открывание капота включает тревогу.

Черно-красный провод – по умолчанию: выход "Дополнительный канал №5". Режим программируется функцией №3.6:



"Импульс 1 сек." – активируется брелком, длительность импульса: 1 сек.

"Защелка" – активируется брелком на неограниченное время, деактивируется брелком.

"Защелка со сбросом" – активируется брелком на неограниченное время, деактивируется брелком, а также включением зажигания.

"Импульс 30 секунд" – активируется брелком, длительность импульса: 30 сек., досрочная деактивация – брелком.

"Импульс программируемой длительности от 1 до 120 секунд" – активируется брелком на программируемое время от 1 до 120 сек., досрочная деактивация – брелком.

Примечание: активация/деактивация Дополнительного канала №5 происходит одновременным нажатием кнопок  и  брелка

Черно-белый провод – вход(-) датчика ручного тормоза. Работа функции "Турбо-таймер" возможна только в том случае, если черно-белый провод имеет потенциал "массы". Кроме того, данный вход может использоваться для функции "Автоматическое запираение/отпираение дверей ("безопасная езда")".

Белый провод – выход управления салонным освещением, активирующийся на 30 сек. при выключении режима охраны (досрочное отключение – зажиганием), а также при срабатывании тревоги (периодический сигнал на время тревоги). Возможный вариант подключения к салонному освещению с использованием дополнительного реле показан на рисунке справа.

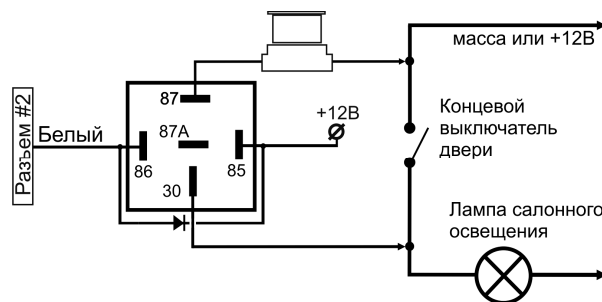

Разъем #3 – приемо-передающий модуль со светодиодными индикаторами.

Приемо-передающий модуль рекомендуется располагать под лобовым стеклом в дальнем по отношению к водителю углу на расстоянии не менее 10 см. от металлических деталей, чтобы при этом светодиодные индикаторы были хорошо видны водителю изнутри автомобиля. Для крепления используйте прилагающуюся в комплект двухстороннюю липкую ленту, заранее обезжирив приемо-передатчик и место установки спиртовым раствором.

Учтите, что кабель не должен располагаться параллельно антенне передатчика. В противном случае возможны наводки ВЧ сигнала на кабель и на центральный блок системы, нарушающие работу сигнализации. В состав некоторых тонирующих покрытий стекол входят компоненты, экранирующее или ослабляющее излучение в радиодиапазоне, что может значительно снизить дальность связи. В таких случаях для расположения приемо-передатчика следует выбрать другое место.

Разъем #4 – служебная кнопка.

Служебную кнопку приклейте в месте, скрытом для посторонних, но легко доступном владельцу автомобиля.

Разъем #5 – датчик удара.

Датчик удара следует жестко закрепить на какой-либо из несущих деталей корпуса, например, рулевой колонке. Не крепите датчик удара на пластиковых элементах автомобиля, это может вызвать ложные срабатывания при их остывании и деформации. После установки датчика удара отрегулируйте его чувствительность с помощью маленькой отвертки (см. стр. 33 "РЕЖИМ ТЕСТИРОВАНИЯ ДАТЧИКОВ").

Разъем #6 – дополнительный датчик (опция).

1. Зеленый провод – 1^й уровень (предупреждающая зона).
2. Синий провод – 2^й уровень.
3. Черный провод – "масса".
4. Красный провод – питание датчика.

К данному разъему можно подключить дополнительный, например, ультразвуковой датчик.

Разъем #7 – зарезервировано для подключения CAN модуля

УПРАВЛЕНИЕ ЗАМКАМИ ДВЕРЕЙ: ВАРИАНТЫ ПОДКЛЮЧЕНИЯ

***Внимание!** Цепь электроприводов рекомендуется защищать предохранителем 10А (в комплект не входит). При подключении к штатному Ц.З. автомобиля также рекомендуется использовать предохранитель. Номинал зависит от особенностей электропроводки автомобиля.

Установка собственных (новых) электроприводов замков дверей:

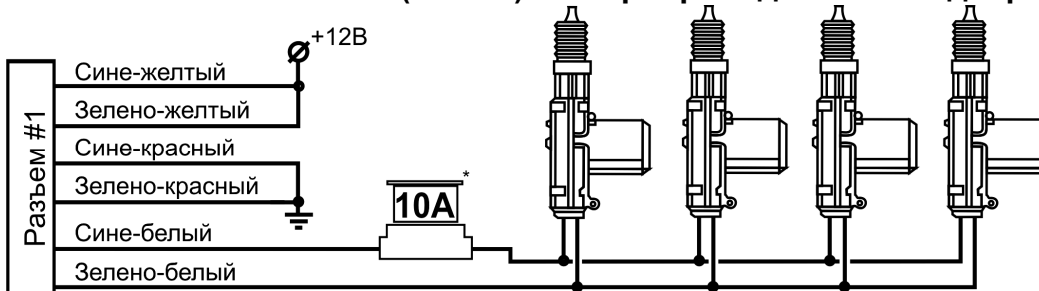

Подключение к системе центрального замка автомобиля:

Вариант 1 (классический, для Ц.З. положительного или отрицательного типа):

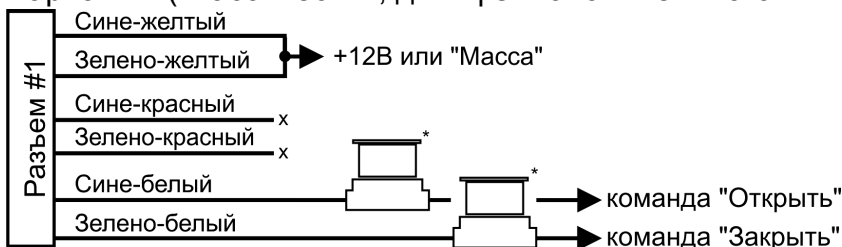

Вариант 2 (с использованием слаботочных каналов, только для Ц.З. отрицательного типа):



Примечание: также необходимо запрограммировать функцию №3.1. на вариант 2.

Подключение к системе с пневматическим управлением замками (Mercedes Benz, Audi):

Найдите провода под съемной панелью в ногах водителя. Подключите вольтметр общим проводом к "массе". Убедитесь, что в момент открывания замков дверей вольтметр показывает +12 В. Закройте двери. Вольтметр должен показать 0 В. Переключите общий провод вольтметра к +12 В. Теперь при закрывании двери вольтметр должен показывать -12 В. Перережьте этот провод и подключите к системе как показано на рисунке.

Примечание: длительность сигналов управления должна быть выбрана 3,5 сек. (программируемая функция №2.1).



Схема раздельного отпирания дверей пассажиров:



Примечание: необходимо запрограммировать функцию №3.4 или №3.7 на вариант 2.

РЕАЛИЗАЦИЯ ФУНКЦИИ ТУРБО-ТАЙМЕР

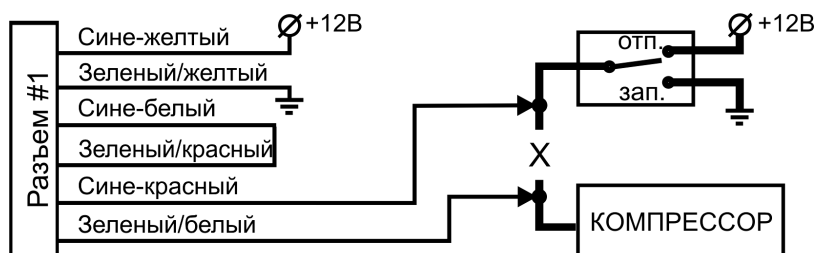
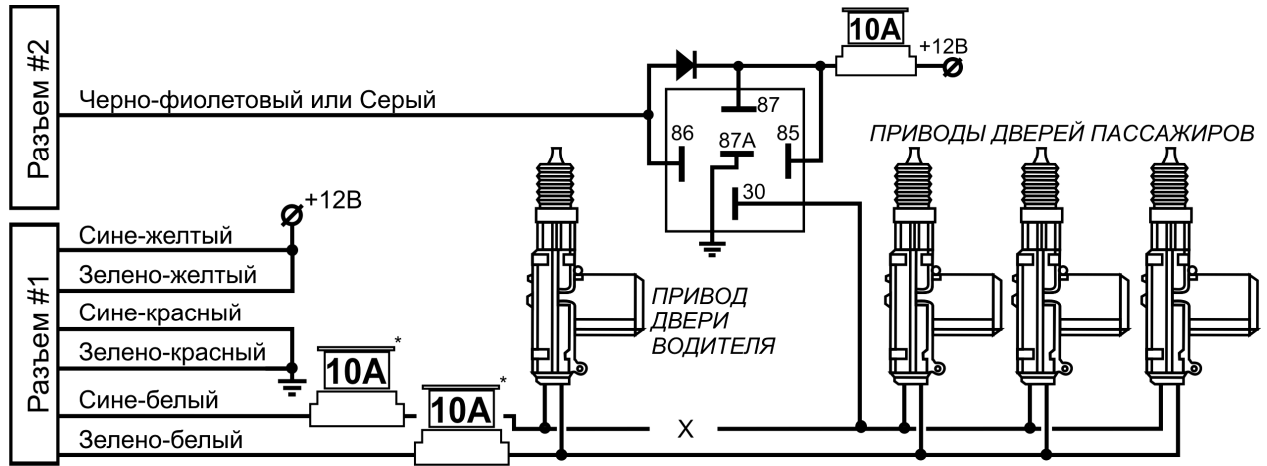
1. Реализация турбо-таймера, активируемого кнопкой * брелка (функция №2.6 = вариант "1") или включением ручного тормоза (функция №2.6 = вариант "2"):

Подключение с использованием внешнего реле:

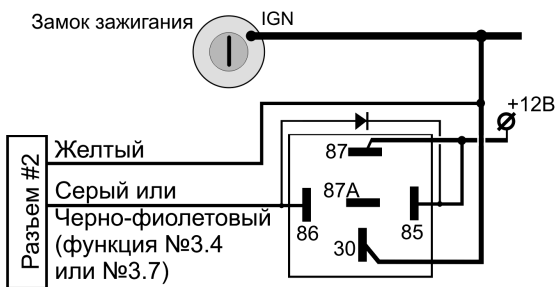

Подключение с использованием встроенного реле запирания:

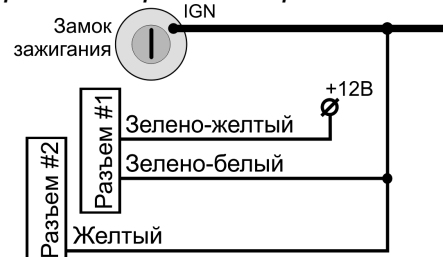

Также необходимо запрограммировать функцию №3.1 на вариант "2"

2. Реализация турбо-таймера, активируемого в момент выключения зажигания (функция №2.6 = вариант "3"):

Подключение с использованием внешнего реле:

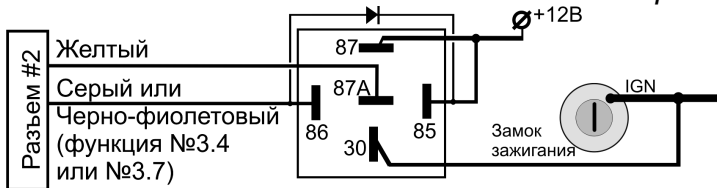

Примечание: приведенные слева схемы обеспечивают отключение входа зажигания (Желтый провод Разъема #2) в момент активации поддержки зажигания, это необходимо для корректного отсчета времени работы турбо-таймера. В противном случае (если использовать упрощенные схемы, приведенные выше) турбо-таймер будет реактивироваться заново после каждого цикла, пока не будет прерван брелком, либо пока не будет включен режим охраны.

Подключение с использованием встроенного реле запирания:

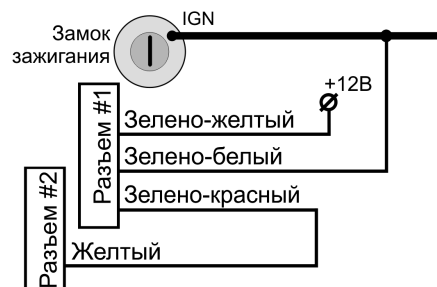

Также необходимо запрограммировать функцию №3.1 на вариант "2"

Внимание! Подключение с использованием встроенного реле запирания допустимо только к цепи зажигания, потребляющей ток не более 10-12А!

Глава 3. Настройка программируемых функций







ПРОГРАММИРУЕМЫЕ ФУНКЦИИ СИСТЕМЫ: ОБЩАЯ ИНФОРМАЦИЯ

Программируемые функции разбиты на несколько частей, представленные в нескольких таблицах. Заводские установки (по умолчанию) соответствуют первому значению (1 сигнал).

- ☞ **Внимание!** Некоторые функции (НАСТРОЙКА ФУНКЦИЙ СИСТЕМЫ. ЧАСТЬ 2. и ЧАСТЬ 3) определяют характер взаимодействия системы и электрооборудования автомобиля. Неправильный выбор этих параметров может повлечь за собой некорректную работу системы и выход оборудования из строя, поэтому они не должны меняться в процессе эксплуатации.
- ☞ После настройки системы настоятельно рекомендуется сделать пометки о выбранных параметрах.

НАСТРОЙКА ФУНКЦИЙ СИСТЕМЫ. ЧАСТЬ 1.

Включите и выключите зажигание 3 раза. Нажмите служебную кнопку **2** раза и удерживайте её нажатой, пока не прозвучит **1 короткий и 1 длинный** сигнал сирены. Выберите необходимую функцию и нажмите соответствующую ей кнопку брелка необходимое число раз. Число сигналов сирены и вспышек светодиодов будет соответствовать выбранному значению функции.

Кнопка брелка	Количество звуковых и световых сигналов в зависимости от выбранного варианта:
	№1.1. Звуковые подтверждающие сигналы при включении и выключении охраны: 1 = включены сигналы сирены ¹ и сигналы клаксона ¹ 2 = сигналы сирены включены, сигналы клаксона выключены 3 = сигналы сирены выключены, сигналы клаксона включены 4 = подтверждающие сигналы отключены
	№1.2. Автоматическое включение режима охраны: 1 = не осуществляется 2 = осуществляется, без запираания дверей 3 = осуществляется, с запираанием дверей 4 = пассивная блокировка двигателя ("иммобилайзер")
	№1.3. Автовозврат в режим охраны: 1 = осуществляется 2 = не осуществляется
*	№1.4. Автоматическое запираение/отпираение дверей ("безопасная езда"): 1 = зап. через 5 сек после включения зажигания, отп. сразу после выключения зажигания 2 = зап. через 5 сек после включения зажигания, отп. не осуществляется 3 = зап. не осуществляется, отп. сразу после выключения зажигания 4 = функция отключена 5 = зап. сразу после включения зажигания при отпущенном ручном тормозе (также однократно при опускании ручного тормоза при включенном ранее зажигании), отп. сразу после выключения зажигания при поднятом ручном тормозе (также однократно при поднятии ручного тормоза при выключенном ранее зажигании).
 + *	№1.5. Противоугонная функция "ANTI-CARJACK": 1 = функция отключена 2 = активируется брелком 3 = активируется автоматически
 + *	№1.6. Функция "Паника": 1 = включается на 30 сек. только при выключенном зажигании 2 = включается на 30 сек. независимо от зажигания 3 = включается независимо от зажигания, длительность не ограничена. 4 = функция отключена
 + 	№1.7. Персональный код для аварийного выключения режима охраны и ANTI-CARJACK: Для отключения персонального кода удерживайте нажатыми одновременно кнопки  и  в течение 3 секунд, пока не прозвучит длинный сигнал сирены. Теперь для аварийного выключения охраны достаточно при включенном зажигании нажать

	<p>служебную кнопку. Прежнее значение персонального кода стирается.</p> <p>Для включения персонального кода нажмите одновременно кнопки Ⓜ и Ⓜ. После 2 коротких сигналов сирены и 2 вспышек светодиодов система входит в режим ввода персонального кода. Далее, между любыми действиями, описанными в пп.1-4, должно проходить не более 15 секунд:</p> <ol style="list-style-type: none"> 1. Нажмите служебную кнопку число раз, соответствующее первой цифре персонального кода. Каждое нажатие будет сопровождаться звуковым сигналом. 2. Включите зажигание. 3. Если Вы хотите использовать код из двух цифр, введите вторую цифру персонального кода. Если Вы хотите использовать в качестве кода только одну цифру, пропустите этот шаг. 4. Выключите зажигание. 5. Если код записан успешно, он будет трижды повторен сериями вспышек светодиодов.²
Ⓜ + Ⓜ	<p>№1.8. Подсветка световыми сигналами ("освещенная дорожка"):</p> <p>1 = функция отключена 2 = 30 сек. при выключении охраны (отключается включением зажигания) 3 = 30 сек. при выключении охраны (отключается включением зажигания) и 10 сек при включении охраны</p>
Ⓜ + Ⓜ	<p>№1.9. Контроль нахождения в зоне действия³</p> <p>1 = функция отключена 2 = функция включена</p>
Ⓜ + *	<p>№1.10. Двухшаговая разблокировка двигателя⁴:</p> <p>1 = функция отключена 2 = функция включена</p>

¹ Выход на сирену – Коричневый провод Разъема #1, выход на клаксон – программируется на Доп.канале №3 (Серый провод Разъема #2) или №6 (Черно-фиолетовый провод Разъема #2).

²Если во время записи кода произошла ошибка – например, в течение 15 сек. не осуществлялось требуемых действий, или введена цифра больше 9 – система выйдет из режима программирования с сохранением предыдущего кода.

³Система будет каждые 30 минут проверять наличие связи с брелком. Если связи нет, пиктограмма **Ⓜ** пропадет с дисплея, и брелок отобразит надпись "НЕТ СВЯЗИ".















⁴При выключении режима охраны брелком двигатель останется заблокированным. Для разблокировки двигателя необходимо нажать служебную кнопку или ввести персональный код.

Выход из режима программирования осуществляется при включении зажигания или автоматически через 15 секунд при отсутствии нажатий кнопок брелка и сопровождается тремя сигналами сирены и тремя вспышками указателей поворотов.

НАСТРОЙКА ФУНКЦИЙ СИСТЕМЫ. ЧАСТЬ 2.

Включите и выключите зажигание 3 раза. Нажмите служебную кнопку **4** раза и удерживайте её нажатой, пока не прозвучит **2 коротких и 1 длинный** сигнал сирены. Выберите необходимую функцию и нажмите соответствующую ей кнопку брелка необходимое число раз. Число сигналов сирены и вспышек светодиодов будет соответствовать выбранному значению функции.

Кнопка брелка	Количество звуковых и световых сигналов в зависимости от выбранного варианта:			
Ⓜ	№2.1. Длительность импульсов управления замками дверей (запирание/отпирание):			
	1 = <u>0.8 с / 0.8 с</u> 2 = <u>3.5 с / 3.5 с</u>	3 = <u>0.8 с / 0.35 с</u> 4 = <u>2x0.8 с / 2x0.8 с</u>	5 = <u>0.8 с / 2x0.8 с</u> 6 = <u>2x0.8 с / 0.8 с</u>	7 = <u>10 с¹ / 0.8 с</u>
Ⓜ	№2.2. Громкость подтверждающих сигналов (длительность импульса):			
	1 = низкая (16 мс.) 2 = средняя (30 мс.) 3 = высокая (40 мс.) 4 = минимальная (10 мс.)			
*	№2.3. Задержка охраны дверей (обход салонного освещения), датчика удара и			

	дополнительного датчика: 1 = задержка охраны дверей – отсутствует; датчики – 5 сек. 2 = задержка охраны дверей – 10 сек.; датчики – мин. 5 сек, макс 10 сек. * 3 = задержка охраны дверей – 20 сек.; датчики – мин. 5 сек, макс 20 сек. * 4 = задержка охраны дверей – 50 сек.; датчики – мин. 5 сек, макс 50 сек. * <i>* при закрывании дверей датчики активируются досрочно.</i>	
	№2.4. Назначение и режим работы Коричневого провода Разъема #2: 1 = выход на сирену (непрерывное звучание в тревоге) 2 = выход на сирену (длительность импульса в тревоге: 4 сек, период импульсов: 4.5 сек) 3 = выход на сирену (длительность импульса в тревоге: переменная) 4 = выход на клаксон (длительность импульса в тревоге: 250 мс., период импульсов: 1 сек.)	
 + 	№2.5. Функция "Турбо-таймер":	
	1 = функция "Турбо-таймер" выключена 2 = 1 минута 3 = 2 минуты	4 = 3 минута 5 = 5 минуты 6 = 10 минут
 + 	№2.6. Активация поддержки зажигания для "Турбо-таймера": ³	
	1 = при нажатии кнопки  брелка 2 = при включении ручного тормоза ^{3.1.} 3 = при выключении зажигания (ручной тормоз включен) ^{3.2.}	
 + 	№2.7. Запирание замков дверей в режиме охраны по окончании работы "Турбо-таймера" 1 = не осуществляется 2 = осуществляется через 5 сек. после выключения двигателя	
 + 	№2.8. Режим световых сигналов (Белый провод Разъема #2) ⁴ 1 = стандартное подключение к указателям поворотов или ближнему свету 2 = подключение к кнопке аварийной сигнализации автомобиля (кнопка фиксируется) 3 = подключение к кнопке аварийной сигнализации автомобиля (кнопка не фиксируется)	
 + 	№2.9. Режим запирания Ц.3. при работе с внешним CAN-модулем 1 = Только запирание (LOCK) 2 = Запирание с блокировкой от открытия изнутри (LOCK + SAFE) 3 = Запирание с блокировкой и включением штатной охранной сигнализации (LOCK+SAFE+ARM)	
 + 	№2.10. Режим отпирания Ц.3. при работе с внешним CAN-модулем 1 = Только отпирание (UNLOCK) 2 = Отпирание с выключением штатной охранной сигнализации (UNLOCK+SAFE+DISARM)	

¹В некоторых автомобилях функция "Комфорт" (поднятие стекол автомобиля) выполняется при удержании на несколько секунд ключа в замке двери в повернутом положении. Данный режим позволяет для таких автомобилей реализовать это автоматически при запирании замков дверей.

²Данная функция определяет алгоритм включения цепей поддержки работающего двигателя для функции "турбо-таймер".

^{2.1,2.2} Перед активацией турбо-таймера зажигание должно быть включено не менее 30 сек.

³Данная функция определяет назначение и алгоритм работы выхода на световые сигналы (Белого провода Разъема #2):

1 = стандартное подключение к указателям поворотов или ближнему свету: повторяющиеся импульсы длительностью 0.5 сек., 1 импульс на каждую вспышку;







2 = подключение к кнопке аварийной сигнализации автомобиля (кнопка фиксируется): непрерывный импульс определенной длительности: 0.7 сек. на одну вспышку световых сигналов, 1.4 сек. на 2 вспышки, и т.д.;

3 = подключение к кнопке аварийной сигнализации автомобиля (кнопка не фиксируется: первое нажатие – включает сигналы, второе – выключает). Импульсы на включение и выключение: 0.4 сек. Интервал между фронтами первого и второго импульса: 0.7 сек. на одну вспышку световых сигналов, 1.4 сек. на 2 вспышки, и т.д.

Выход из режима программирования осуществляется при включении зажигания или автоматически через 15 секунд при отсутствии нажатий кнопок брелка и сопровождается тремя сигналами сирены и тремя вспышками указателей поворотов.

НАСТРОЙКА ФУНКЦИЙ СИСТЕМЫ. ЧАСТЬ 3.

Включите и выключите зажигание 3 раза. Нажмите служебную кнопку **6 раз** и удерживайте её нажатой, пока не прозвучит **3 коротких и 1 длинный** сигнал сирены. Выберите необходимую функцию и нажмите соответствующую ей кнопку брелка необходимое число раз. Число сигналов сирены и вспышек светодиода будет соответствовать выбранному значению функции.

Кнопка брелка	Количество звуковых и световых сигналов в зависимости от выбранного варианта:
	№3.1. Переназначение Реле управления замками дверей и слаботочных Каналов №3 и №4¹ 1 = Реле - запираение/отпираение, Канал 3 и Канал 4 - программируются 2 = Реле запираения - Канал 3, отпираения - Канал 4, Слаботочные выходы - запираение/отпираение
	№3.2. Отключение штатной охранной системы при открывании багажника: 1 = нет 2 = да
*	№3.3. Режим выхода выключения штатной охранной системы (Бело-желтый провод Разъема#3): 1 = одиночный импульс 1 сек. 2 = импульс, совпадающий с импульсом на отпираение замков дверей
	№3.4. Режим работы программируемого Канала №3 (Серый провод Разъема #3 или реле запираения – см. функцию №3.1): 1 = "Отпираение багажника" ^{2.1} 2 = "Отпираение дверей пассажиров" ^{2.2} 3 = "Комфорт" ^{2.3} 4 = "Пейджер" ^{2.4} 5 = "Клаксон" ^{2.5} 6 = "Выключение магнитолы/фар" (2 сек., 3 сек.) ^{2.6} 7 = "Выключение магнитолы/фар" (1 сек., 1 сек.) ^{2.7} 8 = "Турбо-таймер" ^{2.8}
	№3.5. Режим работы программируемого Канала №4 (Черно-зеленый провод Разъема #3 или реле отпираения – см. функцию №3.1): 1 = "Импульс 1 сек." ^{3.1} 2 = "Защелка" ^{3.2} 3 = "Защелка со сбросом" ^{3.3} 4 = "Импульс 30 секунд" ^{3.4} 5 = "Импульс программируемой длительности от 1 до 120 секунд" ^{3.5}
	№3.6. Режим работы программируемого Канала №5 (Черно-красный провод Разъема #3): 1 = "Импульс 1 сек." ^{3.1} 2 = "Защелка" ^{3.2} 3 = "Защелка со сбросом" ^{3.3} 4 = "Импульс 30 секунд" ^{3.4} 5 = "Импульс программируемой длительности от 1 до 120 секунд" ^{3.5}
* 	№3.7. Режим работы программируемого Канала №6 (Черно-фиолетовый провод Разъема #3): 1 = "Отпираение багажника" ^{2.1} 2 = "Отпираение дверей пассажиров" ^{2.2} 3 = "Комфорт" ^{2.3} 4 = "Пейджер" ^{2.4} 5 = "Клаксон" ^{2.5} 6 = "Выключение магнитолы/фар" (2 сек., 3 сек.) ^{2.6} 7 = "Выключение магнитолы/фар" (1 сек., 1 сек.) ^{2.7} 8 = "Турбо-таймер" ^{2.8}

¹ По умолчанию встроенные 15-амперные реле запираия и отпираия используются для управления замками дверей, а Дополнительные Каналы №3 (Серый провод Разъема#3) и №4 (Черно-зеленый провод Разъема#3) – для управления дополнительными устройствами. Данная программируемая функция позволяет перевести реле управления замками дверей в режим дополнительных каналов. В таком случае реле запираия выполняет функции силового Дополнительного Канала №3 (это позволяет организовать, например, отпираие багажника без дополнительного реле), а реле отпираия – функции силового Дополнительного Канала №4. Одновременно с этим слаботочные выходы Дополнительного Канала №3 и Дополнительного Канала №4 будут выполнять функции запираия и, соответственно, отпираия замков дверей (рекомендуется для прямого подключения к Ц.З., управляемым "массой" – см. стр. 26 – " Подключение к системе центрального замка автомобиля"– "Вариант 2").

2.1. Импульс длительностью 1 сек. при удержании более 3 сек. кнопки  брелка.



2.2. Импульс при повторном в течение 3 сек. нажатии кнопки  брелка, используется для отдельного отпираия дверей пассажиров. Длительность и вид импульса определяются программируемой функцией №2.1. Для реализации данной функции необходимо выполнить подключения согласно схеме на стр. 27

2.3. Импульс 30 сек. при включении режима охраны для автоматического поднятия стекол автомобиля; прерывается нажатием кнопки , режим охраны при этом сохраняется.

2.4. Выход активен во время тревоги.

2.5. Выход позволяет дублировать звуковые подтверждающие сигналы и сигналы тревоги на штатный клаксон автомобиля (для подключения потребуются дополнительное реле). Режим определяется программируемыми функциями №1.1 и №2.2.

2.6.,2.7. Импульс длительностью 3 сек. (^{2.7.} = 1 сек.), появляющийся через 2 сек. (^{2.7.} = 1 сек) после окончания работы турбо-таймера. Позволяет имитировать открывание двери для отключения магнитолы или фар на некоторых автомобилях. В режиме охраны зона дверей исключается из охраны на время работы данного канала.

2.8. Выход используется для поддержки цепи зажигания при реализации функции "Турбо-таймер". Способ активации цепи поддержки зажигания программируется функцией №2.6, длительность работы - функцией №2.5. Досрочная остановка двигателя – одновременное нажатие кнопок  и  брелка. Для реализации данной функции необходимо выполнить соответствующие подключения (см. стр. 27)

3.1. Выход активируется брелком, длительность импульса: 1 сек.





3.2. Выход активируется брелком на неограниченное время, деактивируется брелком.

3.3. Выход активируется брелком на неограниченное время, деактивируется брелком, а также включением зажигания.

3.4. Выход активируется брелком, длительность импульса: 30 сек., досрочная деактивация – брелком.

3.5. Выход активируется брелком на программируемое время от 1 до 120 сек., досрочная деактивация – брелком.

Программирование длительности: после выбора варианта 5 нажмите и удерживайте служебную кнопку требуемое время (если кнопка удерживается более 120 сек., то длительность импульса будет запрограммирована 120 сек.). После отпускания кнопки последует 1 длинный сигнал сирены.

Кнопки брелка для активации и деактивации дополнительных каналов №4 и №5:
Канал №4:  + 
Канал №5:  + 

Выход из режима программирования осуществляется при включении зажигания или автоматически через 15 секунд при отсутствии нажатий кнопок брелка и сопровождается тремя сигналами сирены и тремя вспышками указателей поворотов.

РЕЖИМ ТЕСТИРОВАНИЯ ДАТЧИКОВ

Режим тестирования датчиков позволяет проверить работоспособность системы и произвести настройку без многократного включения/выключения режима охраны. Для этого включите и выключите зажигание 3 раза. Нажмите служебную кнопку **8 раз** и удерживайте её нажатой, пока не прозвучит **4 коротких и 1 длинный** сигнал сирены. Для выбора тестируемого датчика (а также перехода к следующему) нажмите кнопку . Число сигналов сирены и вспышек светодиодов будет соответствовать выбранному тестируемому датчику:

Кнопка брелка	Количество звуковых и световых сигналов, и текущий датчик:		
	1	2	3
	капот, двери, багажник	датчик удара	доп. датчик

1. Тестирование датчиков дверей, капота и багажника

При исправных концевых выключателях открывание какой-либо двери, капота или багажника будет сопровождаться короткими сигналами сирены.

Датчик (цвет провода)	Количество сигналов
Капот (голубой)	1
Багажник (синий)	2
Двери (зеленый или фиолетовый)	3

2. Тестирование датчика удара.

Нанесите по кузову удары, которые Вы считаете достаточными для срабатывания первого и второго уровня датчика удара. При срабатывании первого уровня датчика удара звучит короткий звуковой сигнал сирены, а при срабатывании второго уровня - длинный. Регулируйте чувствительность датчика и проверяйте его срабатывание до тех пор, пока не получите желаемый результат.

3. Тестирование дополнительного датчика.

Отрегулируйте чувствительность дополнительного датчика. При срабатывании первого уровня дополнительного датчика звучит короткий звуковой сигнал сирены, при срабатывании второго уровня – длинный.

Примечание: в режиме тестирования датчика удара и дополнительного датчика также включается блокировка двигателя.

Выход из режима тестирования происходит при включении зажигания или при нажатии кнопки , и сопровождается тремя сигналами сирены и тремя вспышками указателей поворотов.



ВОЗВРАТ К ЗАВОДСКИМ УСТАНОВКАМ

В случае необходимости, например, при нестабильной работе системы или ошибках программирования, в системе предусмотрена возможность сброса программируемых функций в исходное (заводское) состояние.

-  **Прежде чем выполнять данную процедуру, убедитесь, что сможете затем восстановить требуемые значения функций, соответствующие данной конфигурации автомобиля, поскольку они могут отличаться от заводских.**

Примечание: сброс программируемой функции №3.1 ("Переназначение Реле управления замками дверей и слаботочных Каналов №3 и №4") не осуществляется!

Процедура возврата к заводским установкам:

- 1) Включите и выключите зажигание 3 раза, оставив его выключенным.
- 2) Нажмите служебную кнопку **12 раз** и удерживайте ее нажатой до появления **6 коротких и 1 длинного** звуковых сигналов сирены.
- 3) Нажмите и удерживайте одновременно кнопки  и  брелка в течение 6-ти секунд, до появления 6 коротких и 3 длинных звуковых сигналов и 3 световых сигналов.

ЗАПИСЬ КОДОВ БРЕЛКОВ

Данная процедура необходима для добавления к системе новых брелков. Также настоятельно рекомендуется выполнять ее в случае утери брелка, с целью перезаписи кодов имеющихся брелков и стирания утерянного.

1. Включите и выключите зажигание два раза, включите его третий раз и оставьте включенным.
2. В течение 10 секунд после этого нажмите служебную кнопку 3 раза, в третий раз удерживая ее до появления сигнала сирены.
3. Нажмите любую кнопку брелка, последует сигнал сирены, подтверждающий запись кода брелка в память системы. Количество сигналов соответствует номеру ячейки, в которую записан код брелка. Всего в систему можно записать до 4 брелков.
4. Повторите п.3. для всех брелков, которыми собираетесь пользоваться. Если у Вас имеется меньше, чем 4 брелка, запишите один брелок несколько раз.
5. Для выхода из режима записи включите зажигание, либо подождите 15 сек. Последуют 3 сигнала сирены.

АППАРАТНОЕ ОТКЛЮЧЕНИЕ ПЕРСОНАЛЬНОГО КОДА

Расположенная на плате центрального блока переключатель позволяет аппаратно отключать запрос персонального кода.

- По умолчанию переключатель установлена на штыревые контакты в положение FREE. При выключении режима охраны без брелка и противоугонной функции ANTI-CARJACK требуется код.
- Если переключатель установлена на штыревые контакты в положение OFF, то код не используется (но хранится в памяти с возможностью дальнейшего использования). При выключении режима охраны без брелка и противоугонной функции ANTI-CARJACK достаточно включить зажигание и нажать служебную кнопку.

Изменения вступают в силу после сброса питания!

ДЛЯ ЗАМЕТОК

McGrp.Ru



Сайт техники и электроники

Наш сайт McGrp.Ru при этом не является просто хранилищем [инструкций по эксплуатации](#), это живое сообщество людей. Они общаются на форуме, задают вопросы о способах и особенностях использования техники. На все вопросы очень быстро находят ответы от таких же посетителей сайта, экспертов или администраторов. Вопрос можно задать как на форуме, так и в специальной форме на странице, где описывается интересующая вас техника.