

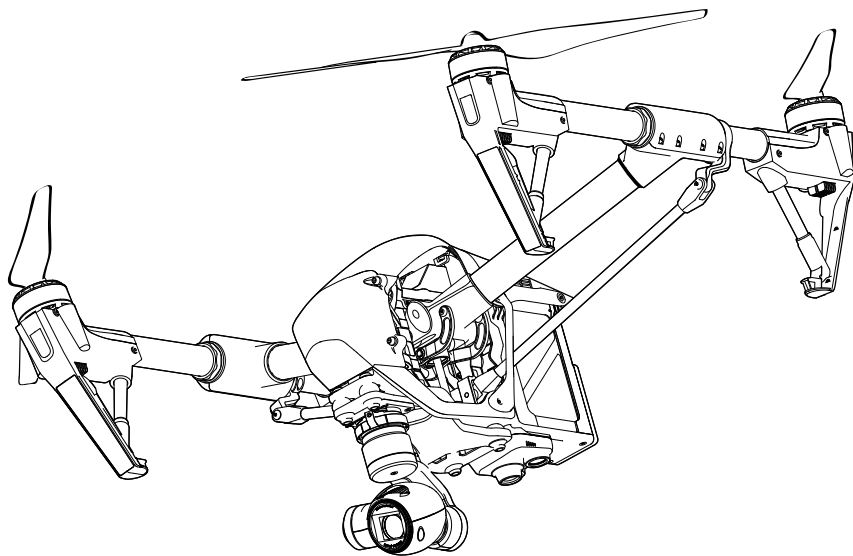



INSPIRE 1

Руководство пользователя V1.0

2014.12



Legends

 Предупреждение  Важно  Советы и рекомендации  Ссылка

Перед полетом

Следующие руководство пользователя было подготовлено для помощи в использовании вашего Inspire 1.

- 1.Отказ
- 2.В коробке
- 3.Краткое руководство Inspire 1
- 4.Указания по технике безопасности
- 5.Руководство пользователя Inspire 1
- 6.Указания по технике безопасности Intelligent Flight Battery

Промотрите все обучающие видеоролики и прочитайте Отказ от ответственности перед полетом. Подготовьтесь к первому полету с помощью Краткого руководства Inspire 1. Обращайтесь к этому руководству для более полной информации.

Просмотрите видеоуроки

Посмотрите видео-учебник, чтобы узнать, как правильно и безопасно использовать Inspire 1:

www.dji.com/product/inspire-1/video



Загрузка приложения DJI Pilot

Скачать и установить приложение DJI Pilot перед использованием.

"<http://m.dji.net/djipilot>" to download the app.



Для достижения наилучших результатов, используйте мобильное устройство с Android версии 4.1.2 или выше, версия для IOS будет доступна в ближайшее время.

Содержание

Используя это руководство

Legends	2
Перед полетом	2
Смотреть видеоуроки	2
Скачать приложение DJI Pilot	2

Описание продукта

Введение	6
Основные моменты	6
Сборка Коптера	7
Описание компонентов	9
Описание пульта ДУ	9

Коптер / Aircraft

Полетный контроллер	12
Полетные режимы	12
Индикатор статуса полета	12
Возврат домой (RTH)	13
Динамическая точка Дом	15
Система видео позиционирования	16
Самopiсец палета	17
Установка и снятие пропеллеров	17
Аккумулятор DJI Intelligent Flight Battery	18

Пульты ДУ / Remote Controllers

Описание пульта ДУ	24
Операции с пультом ДУ	24
Режим двух пультов ДУ	29
Remote Controller Status LED	31
Привязка пульта ДУ	32
Remote Controller Compliance Version	33

Подвес и Камера / Gimbal and Camera

Описание камеры	35
Подвес	36

Приложение DJI Pilot

Камера (Camera)	40
Карта (Map)	43
Академия (Academy)	43
Центр пользователя (User Center)	43

Полет / Flight

Требования к месту полетов	45
Пределы и ограничения для полетов	45
Предполетный контроль	49
Калибровка компаса	49
Авто взлет и Авто посадка	50
Остановка моторов	51
Летные испытания	51

FAQ

Приложение / Appendix

Спецификации	57
Intelligent Orientation Control (IOC)	60
Как обновить прошивку	61
FCC Compliance	62

Описание продукта

В этой главе описываются функции Inspire 1, сборка, компоненты коптера, пульт дистанционного управления.

Описание продукта

Введение

Inspire 1 является новым мультикоптером способным записывать 4K видео и передавать видеосигнал высокой четкости (до 2 км) к нескольким устройствам прямо из коробки. Оснащен убирающимися шасси, камера может беспрепятственно поворачиваться на 360 градусов. Камера интегрирована в подвес для максимальной стабильности и весовой эффективности при минимальном размере. При отсутствии GPS сигнала, технология Визуального позиционирования обеспечивает точность зависания.

Основные функции

Камера и подвес: Запись видео до 4K и фотографии 12-мегапикселей. Присутствует место для установки нейтральных (ND) фильтров для лучшего контроля экспозиции. Новый механизм подвеса, позволяет быстро снять камеру.

HD Видео Линк: Низкая задержка, HD передача видео, это усовершенствованная версия системы DJI Lightbridge. Также существует возможность управление с двух пультов ДУ.

Шасси: Убирающиеся шасси, позволяют камере беспрепятственно делать панорамы. Аккумулятор DJI Intelligent Flight Battery: 4500 мАч использует интеллектуальную систему управления батареями.

Полетный контроллер: Полетный контроллер следующего поколения, обеспечивает более надежную работу. Новый самопиесец сохраняет данные каждого полета, и визуальное позиционирование, позволяет при отсутствии GPS точно зависать в одной точке.

Сборка копитера

Разблокировка режима транспортировки

Во время перевозки, коптер находится в Режиме Транспортировки. Выполните следующие действия, чтобы перевести коптер в Режим Посадки:

1. Вставьте Intelligent Flight Battery в аккумуляторный отсек.
2. Включите пульт дистанционного управления и Inspire 1.
3. Переведите Переключатель Трансформации вверх-вниз, по крайней мере четыре раза.
4. Выключите коптер.

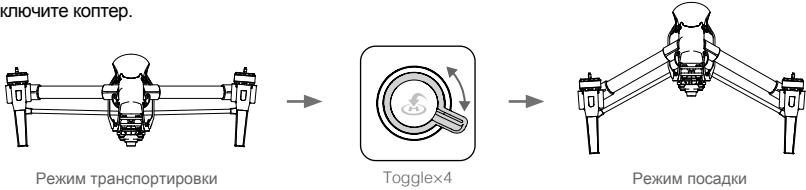

- ⚠
- Аккумулятор должен быть полностью заряжен перед использованием его в первый раз. Раздел "Charging the Intelligent Flight Battery" (Стр.21) для дополнительной информации.
 - Если вы приобрели версию с двумя пультами ДУ, вы должны использовать пульт дистанционного управления Master, чтобы отключить Режим Транспортировки. Раздел "Setting Up Dual Remote Controllers Mode" (Стр.30) для получения дополнительной информации.
 - Убедитесь что вы сняли подвес перед переходом из Режимы Посадки в режим Транспортировки.
 - Поместите коптер на гладкой поверхности до переключения между режимами Транспортировка и Посадка. Не устанавливайте коптер на ворсистой поверхности (например, ковер) перед переключением режимов Транспортировки и Посадки.

Установка Подвеса и Камеры

1. Удалите крышку подвеса.
2. Поверните кольцо блокировки в открытое положение (справа, если смотреть на нос коптера).
3. Вставьте подвес, совместив белые метки на подвесе.
4. Поверните кольцо блокировки назад в закрытое положение.

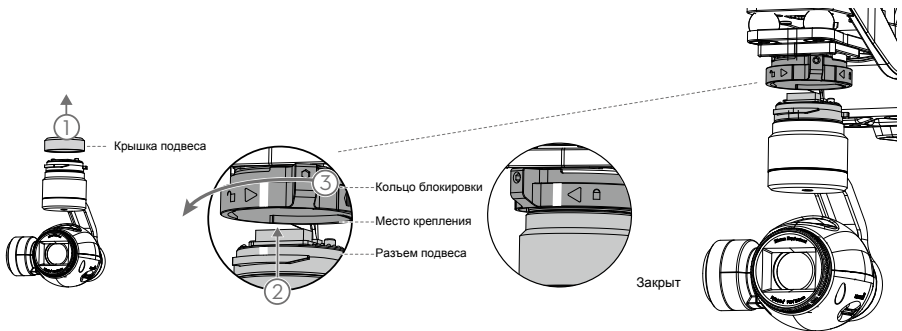

- ⚠ Убедитесь, что карта Micro-SD вставлена в камеру правильно.

Установка пропеллеров

Прикрепите пропеллеры с черными гайками на моторах с черной точкой, с вращением против часовой стрелки. Прикрепите пропеллеры с серыми гайками на двигателях без черной точки, с вращением по часовой стрелке.

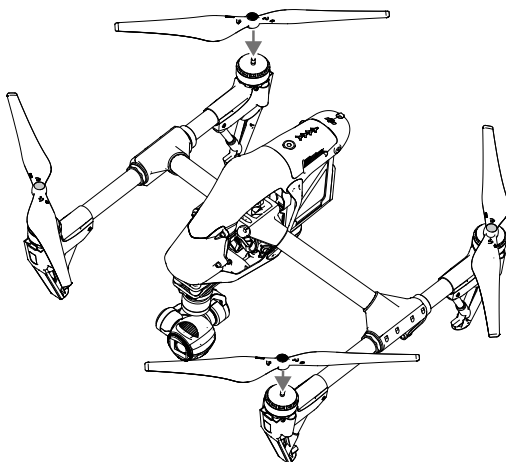

 Поместите пропеллеры на соответствующий мотор и затяните рукой, чтобы обеспечить безопасность.

Подготовка пульта дистанционного управления

Установите Держатель для мобильного устройства и антенны в положение, как показано на рисунке.

1. Нажмите кнопку на правой стороне держателя мобильного устройства, чтобы освободить фиксатор, настройте размер и подключите мобильное устройство.
2. Подключите мобильное устройство к пульту дистанционного управления кабелем USB.
3. Подключите один конец кабеля в мобильное устройство, а другой конец к порту USB на задней панели пульта дистанционного управления.

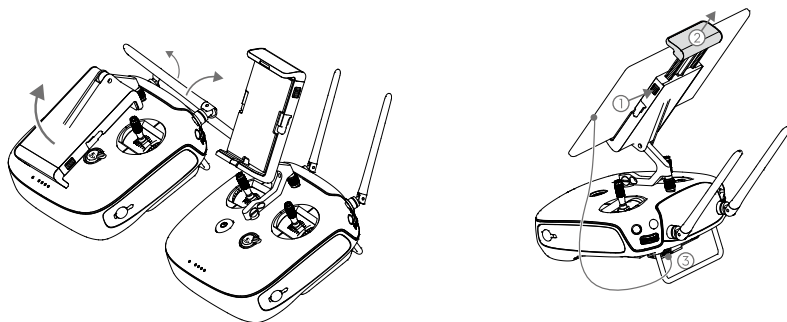

Коптер

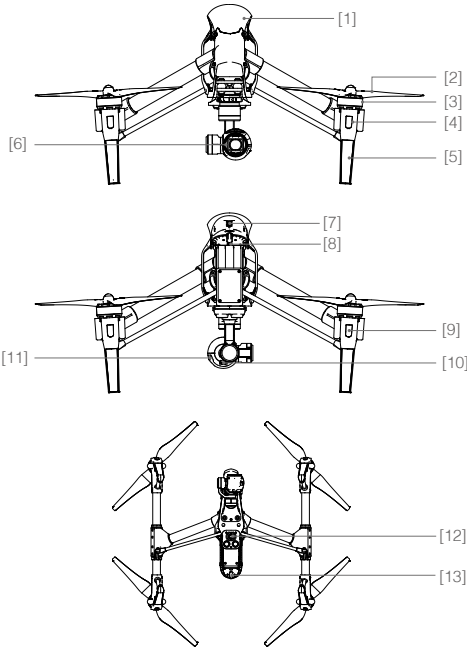

- [1] GPS
- [2] Пропеллер (Стр. 17)
- [3] Мотор
- [4] Передние LED (Стр. 12)
- [5] Шасси
- [6] Подвес и Камера (Стр. 37)
- [7] Intelligent Flight Battery (Стр. 18)
- [8] Порт Micro-USB
- [9] Задние LED (Стр. 12)
- [10] Порт Micro-USB Камеры
- [11] Слот для MicroSD (Стр. 35)
- [12] Сенсоры Vision Positioning (Стр. 16)
- [13] Статус индикатор (Стр. 13)

Пульт дистанционного управления

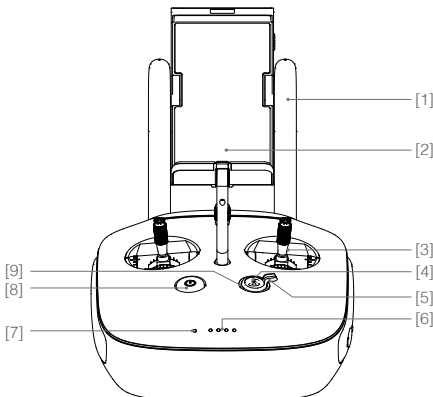

- [1] Антенны (Стр. 29)
Управление коптером и видеосигнал
- [2] Держатель для мобильного устройства
Место для вашего мобильного устройства.
- [3] Ручка управления
Контроль ориентации коптера
- [4] Кнопка (RTH) возврат домой (Стр. 13)
Нажмите и удерживайте кнопку, чтобы начать возврат (RTH).
- [5] Переключатель Трансформации (Стр. 27)
Переведите переключатель вверх или вниз, чтобы поднять или опустить шасси.
- [6]
- [7]
- [8]
- [9]

- [6] LED уровня заряда аккумулятора
Отображает текущий уровень заряда.
- [7] Статус LED
Отображает состояние питания.
- [8] Кнопка включения
Используется для включения или выключения питания.
- [9] RTH LED
LED кольцо вокруг кнопки RTH показывает RTH статус.

[10] Диск настройки камеры
Поверните диск, чтобы настроить параметры камеры. Функция доступна, только когда пульт ДУ подсоединен к мобильному устройству с запущенным приложением DJI Pilot.

[11] Кнопка Воспроизведения
Воспроизведение снятых фотографий и видео.

[12] Кнопка спуска затвора
Нажмите, чтобы сфотографировать. Если включена серийная съемка, серия фотографий будет выполнена с помощью одного нажатия.

[13] Переключить Режимов полета (Flight Mode)
Используется для переключения между P, A и F режимами.

[14] Кнопка Записи видео
Нажмите, чтобы начать запись видео.
Нажмите еще раз, чтобы остановить запись.

[15] Диск Подвеса
Используйте этот диск, для наклона подвеса.

[16] Порт Micro-USB
Для подключения пульта дистанционного управления к компьютеру.

[17] Порт Mini-HDMI
Подключите совместимый HD монитор к этому порту, чтобы получить HD видеопreview, того что видит камера.

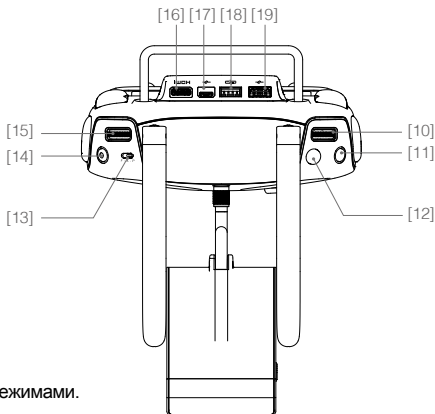

[18] Порт CAN Bus
Зарезервировано для использования в будущем.

[19] Порт USB
Подключение к мобильному устройству для получения доступа ко всем функциям приложения DJI Pilot.

[20] Модуль GPS
Используется для определения местонахождения пульта ДУ.

[21] Задняя левая кнопка
Кнопка настраивается в приложении DJI Pilot.

[22] Разъем питания
Подключение к источнику питания для зарядки внутренней батареи пульта ДУ.

[23] Задняя правая кнопка
Кнопка настраивается в приложении DJI Pilot.

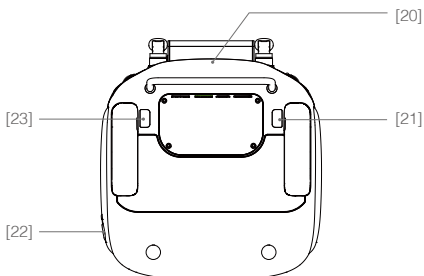

Коптер

В этой главе описываются функции полетного контроллера, системы видео позиционирования и интеллектуальной бортовой батареи.

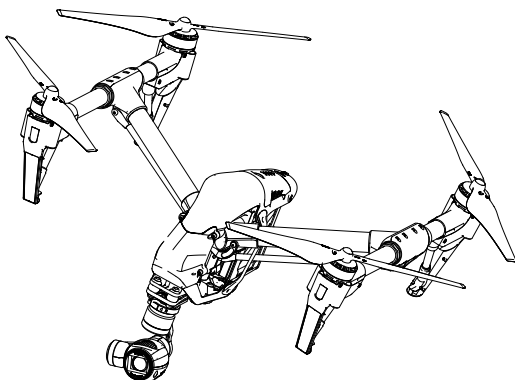

Коптер

Полетный контроллер

В Inspire 1 используется новый полетный контроллер DJI с несколькими улучшениями. Failsafe, Return Home and Dynamic Home Point. Эти особенности гарантируют безопасное возвращение Вашего Inspire 1, если управляющий сигнал с пульта потерян. Бортовой самописец хранит главные полетные данные для каждого полета.

Полетные режимы

Доступны три полетных режима:

P режим (позиционирования): Режим **P** работает лучше всего, когда сигнал GPS хороший. Есть три разных состояния режима **P**, которые будут автоматически выбирается Inspire 1 в зависимости от силы сигнала GPS и датчиков Видео позиционирования:

P-GPS: Используется GPS для определения местоположения.

P-OPTI: Используется только Видео позиционирование, сигнал GPS не задействован. Inspire 1 использует только видео позиционирование для зависания.

P-ATTI: Не используется ни GPS ни Видео позиционирование, Inspire 1 использует только свой барометр для позиционирования, контролируется только высота.

A режим (Attitude): GPS и система Визуального позиционирования не используется для стабилизации, используется только барометр. Inspire 1 может автоматически вернуться домой, если сигнал с пульта дистанционного управления потерян, и точка Дом успешно записана.

F mode (Function): В этом режиме активируется Intelligent Orientation Control (IOC)



Используйте переключатель режимов полета контроллера для изменения режима полета Inspire 1, обратитесь к разделу "Переключатель Режимов полета" на странице 27 для получения дополнительной информации.

Индикатор статуса полета

INSPIRE 1 имеет светодиоды на передних и задних стойках шасси, и индикатор состояния Inspire 1.

Расположение этих светодиодов представлены на рисунке ниже:

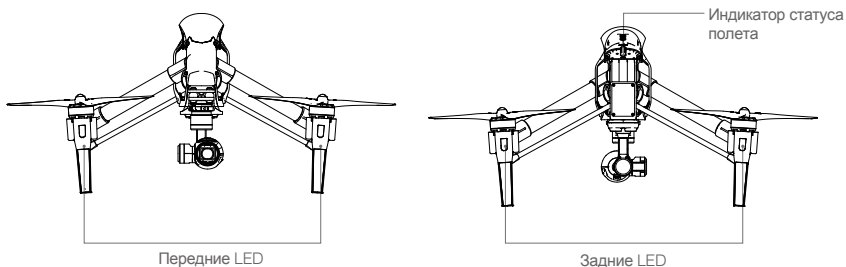

Передние и задние светодиоды показывают ориентацию Inspire 1. Передние светодиоды имеют красный цвет, задние светодиоды горят зеленым светом.

Статус индикатор показывает состояние полетного контроллера. Обратитесь к таблице ниже для получения дополнительной информации об индикаторе состояния Inspire 1.

Описание индикатора состояния (Aircraft Status Indicator Description)

Normal

	Красный, зеленый и желтый мигают	Включение и самодиагностика
	Зеленый и желтый мигают	Происходит разогрев системы
	Зеленый мигает медленно	Безопасный полет (Режим P с GPS и Виз.позиц.)
	Зеленый мигает два раза	Безопасный полет (Режим P Вид.позиц. но без GPS)
	Желтый мигает медленно	Безопасный полет (Режим A без GPS и Виз.позиц.)

Warning

	Желтый мигает быстро	Потерян сигнал от пульта ДУ
	Красный мигает медленно	Предупреждение о низком заряде батареи
	Красный мигает быстро	Критически низкий заряд батареи
	Красный мигает Alternately	Ошибка IMU
	Постоянно горит красный	Критическая ошибка
	Мигает красный и желтый	Требуется калибровка компаса

Возврат домой (Return to Home) (RTH)

Функция возврат домой, позволяет вернуть Inspire 1, в последнюю записанную точку Дом. Есть три разновидности возврата домой: Smart RTH, Low Battery RTH and Failsafe RTH.

	GPS	Description
Home Point		Точкой Дом является место, в котором ваш Inspire 1 взлетает. Вы можете контролировать сигнал с помощью значка GPS . Если вы используете Динамическую точку Дом, то тогда точка Дом будет автоматически обновляться следом за вашим передвижением, о чем будет предупреждать мигание зеленого индикатора.

Smart RTH

С помощью кнопки RTH на пульте ДУ (см. "кнопка RTH» на Ст.28 для получения дополнительной информации) или кнопки RTH в приложении DJI Pilot, когда GPS доступен, позволяет быстро включить RTH (возврат в точку Дом). При возвращение Inspire 1 в точку Дом, вы можете контролировать ориентацию коптера, чтобы избежать столкновения с препятствиями. Нажмите кнопку Smart RTH один раз, чтобы начать процесс, нажмите кнопку Smart RTH снова, чтобы выйти из Smart RTH и восстановить полный контроль.

Низкий уровень заряда батареи RTH

Возврат в точку Дом по низкому уровню заряда батареи срабатывает, когда DJI Intelligent Flight Battery разряжена до такой степени, что это может повлиять на безопасное возвращение. Если вы видите предупреждения показанные на рисунке, рекомендуется вернуться домой или сразу посадить коптер. Когда предупреждение о разряде батареи срабатывает, то приложение DJI Pilot предупреждает об этом. Если не предпринимается никаких действий в течении 10 секунд, будет автоматически включено возвращение в точку Дом (RTH). Пользователь может отменить возврат RTH нажав один раз на кнопку RTH. Пороговые значения для этих предупреждений автоматически определяются на основе текущей высоты воздушного судна и расстояния до точки Дом.

Если текущего уровня заряда аккумулятора хватает только на приземление, то коптер произведет автоматическую посадку. Пилот может использовать пульт дистанционного управления для контроля ориентации копитера в процессе автоматической посадки.

Индикатор уровня заряда батареи в приложении DJI Pilot, и его описание

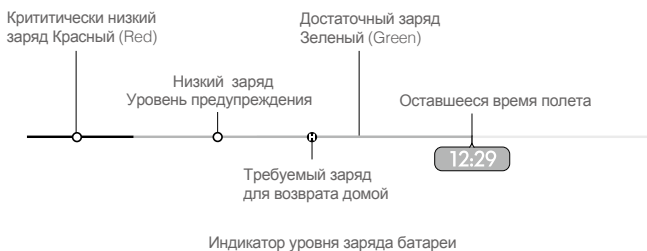

Уровень заряда	Замечание	Статус индикатор	Приложение DJI Pilot	Инструкция
Низкий заряд Уровень предупреждения	Низкий заряд батареи, приземлите коптер.	Статус индикатор мигает красным медленно.	Нажмите "Go-home", и коптер автоматически приземлится, или нажмите "Cancel" для возвращение к нормальному полету. Если никаких действий не происходит, через 10 сек. коптер полетит домой. На пульте ДУ будет звучать сигнал тревоги.	Когда коптер вернется и приземлится, как можно скорее, остановите моторы и замените батарею.
Критически низкий заряд	Коптер должен быть приземлен немедленно.	Статус индикатор мигает красным быстро.	Экран приложения DJI Pilot будет мигать красным и коптер начнет снижаться. На пульте ДУ будет звучат сигнал тревоги.	Коптер начнет снижаться и автоматически приземлится.
Оценка оставшегося времени полета	Оценка оставшегося времени полета основанная на текущем уровне заряда батареи.	N/A	N/A	N/A



- Когда уровень заряда батареи активизирует автоприземление и коптер начинает автоматически приземлиться, вы можете перевести ручку Газа вверх, чтобы передвинуть коптер в более подходящее место для посадки.
- Цвета зон и маркеры на индикаторе уровня заряда батареи отражают оставшееся время полета и регулируется автоматически, в соответствии с действующим статусом коптера.

Failsafe RTH

Failsafe RTH активируется автоматически, если сигнал дистанционного управления (в том числе видео сигнала) теряется более чем на 3 секунды при условии, что точка Дом была успешно записана и компас работает нормально. Процесс возвращение домой может быть прерван, и оператор может восстановить контроль над коптером, если сигнал дистанционного управления возобновляется.

Иллюстрация Failsafe

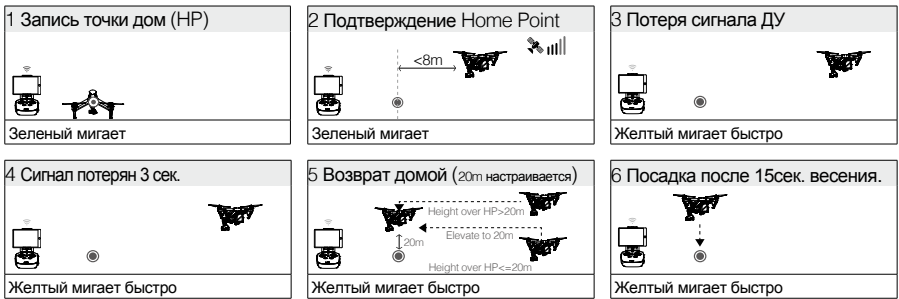

Inspire 1 не может сам облететь препятствие при включении Failsafe RTH, поэтому важно установить разумную высоту возврата, перед каждым полетом. Запустите приложение DJI Pilot "Camera" и выберите "MODE" чтобы установить нужную высоту возврата .

Динамическая точка Дом (Dynamic Home Point)

Динамическая точка Дом полезна в ситуациях, когда вы находитесь в движении и требуются что бы, точка Дом меняла свое положение вместе с пилотом. Модуль GPS находится в положении, показанном на рисунке ниже:

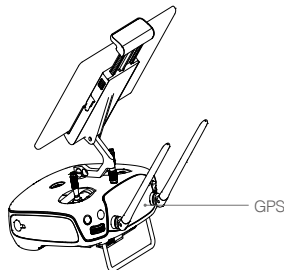





При использовании Dynamic Home Point, убедитесь, что модуль GPS ничто не закрывает.

Есть два варианта Dynamic Home Point.

1. Установите текущие координаты коптера как новую точку Дом.
2. Установить точкой Дом координаты пульта ДУ.

Настройка Dynamic Home Point

Выполните следующие действия для настройки Dynamic Home Point:

1. Подключите мобильное устройство и запустите приложение DJI Pilot и перейдите на страницу "Camera".
2. Нажать  и выбрать , сбросить координаты пульта ДУ в качестве новой точки Дом (Home Point).
3. Нажать  и выбрать , сбросить координаты коптера, как новая точку Дом (Home Point).
4. Индикатор состояния мигает зеленым цветом, чтобы показать, что Home Point установлена успешно.

Система Визуального Позиционирования (Vision Positioning System)

Система Визуального Позиционирования, использует ультразвуковые и графические данные, чтобы помочь коптеру определить его текущее положение. С помощью Vision Positioning System, ваш Inspire 1 может висеть на месте более точно и летать в помещении или в других местах, где GPS сигнал не доступен. Основные компоненты DJI Vision Positioning System расположены на нижней части Inspire 1, включая два ультразвуковых датчика [1] и объектив видеокамеры [2].

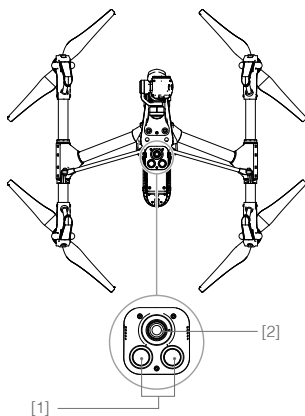

Использование Визуального Позиционирования

Vision Positioning активируется автоматически, когда Inspire 1 включен. Ручное включение не требуется. Vision Positioning обычно используется в помещении, где сигналы GPS-отсутствуют. При помощи датчиков Vision Positioning System, коптер может зависнуть в одной точке, даже когда GPS не доступен.

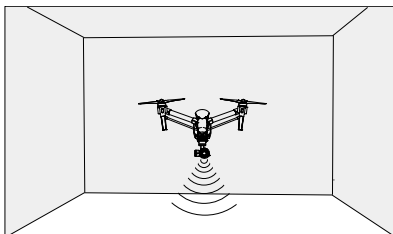

Следуйте инструкциям ниже, чтобы использовать Vision Positioning:

1. Переверните переключатель в положение "P" как показано на рисунке справа:
2. Поместите Inspire 1 на плоскую поверхность. Обратите внимание на то, что система Vision Positioning не может работать должным образом на поверхности без рисунка.
3. Включите the Inspire 1. Статус индикатор будет мигать два раза зеленым, что указывает на то, что система Vision Positioning готова. Аккуратно переведите ручку Газа вверх и после взлета, Inspire 1 будет колебаться на месте.

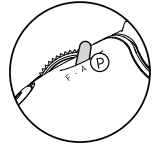

Корректность работы системы Vision Positioning вашего Inspire 1, зависит от поверхности над которой вы летите. Ультразвуковые волны не могут точно измерить расстояние, на звукопоглощающих материалах, а камера может работать неправильно, в неоптимальных условиях. Коптер будет переключаться из режима "P" в режим "A" автоматически, если GPS и система Vision Positioning не доступны. Эксплуатируйте коптер осторожно, в любой из следующих ситуаций:

- Летая над монохромными поверхностями (чисто черным, белым, красным, зеленым)
- Летая над очень сильно отражающими поверхностями.
- Летая на высокой скорости (больше 8m/s на 2 метрах или более 4m/s на 1 метр).
- Летая над водой или прозрачными поверхностями.
- Летая над движущимися поверхностями или объектами.
- Летая в местах, где освещение часто или резко меняется .
- Летая над очень темными (лк <10) или светлыми (лк > 100000) поверхностями
- Летая над поверхностями, которые могут поглощать звуковые волны (например, толстый ковер).
- Летая над поверхностями без четких узоров или фактуры.
- Летая над поверхностями с одинаковыми повторяющимися узорами или текстурой (например плитка).
- Летая над наклонными поверхностями, которые будут неправильно отражать звуковые волны.



- Содержите датчики чистыми. Грязь или другой мусор может негативно сказаться на эффективности датчиков.
- Эффективная работа датчиков гарантируется на высотах от 0 до 2,5 метров.
- Vision Positioning не может функционировать должным образом, летая над водой.
- Vision Positioning е может быть в состоянии признать рисунок на земле в условиях низкой освещенности (менее 100lux).

• [Символы, представляющие различные типы поверхностей, которые могут мешать системе Vision Positioning]

- Система Vision Positioning не в состоянии стабилизировать коптер, во время полета близко к земле (ниже 0,5 метра) на большой скорости.







Держите животных подальше от коптера, когда система Vision Positioning активирована. Датчик эхолота излучает звук высокой частоты, который слышен некоторыми животными.

Самописец (Flight Recorder)

Полетные данные автоматически записываются на карту памяти. Это включает в себя продолжительность полета, ориентацию, расстояние, информацию о состоянии коптера, скорость и другие параметры.

Установка и снятие пропеллеров (Attaching and Detaching the Propellers)

Используйте только оригинальные пропеллеры DJI совместимые с Inspire 1. серого или черного цвета, индикатор указывает направление вращения винта и куда его надо прикрутить. Чтобы прикрепить винты должным образом, совместите гайку с точками на двигатели вашего Inspire 1:

Пропеллеры	Серый колпачок (1345)	Черный колпачок (1345R)
Фигура		
Прикрепите на	Моторах без черной точкой	Моторах с черной точкой
Описание	 Блокировка: Поверните винты в указанном направлении, чтобы установить затянуть.  Разблокировка: Поверните пропеллеры в указанном направлении, чтобы ослабить и удалить.	

Установка пропеллеров

1. Прикрепите пропеллеры с серой гайкой к моторам без черной точки и крутите их по часовой стрелке, чтобы закрепить их на месте. Прикрепите пропеллеры с черной гайкой к моторам с черной точкой и крутите их против часовой стрелки, чтобы закрепить их на месте. Убедитесь, что вы полностью затянули от руки все пропеллеры перед полетом.

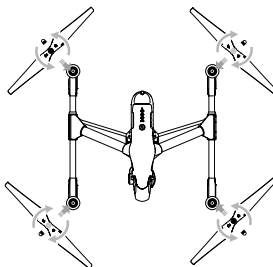
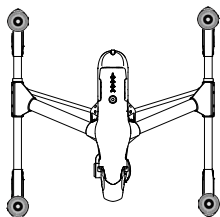

- Убедитесь, что пропеллеры крепятся к соответствующему двигателям, в противном случае самолет не может взлететь.
- Закручивайте пропеллеры осторожно.
- Вручную затяните каждый из пропеллеров на соответствующем двигателе, чтобы обеспечить его плотное соединение.

Снятие пропеллеров

Удерживайте мотор. Вращайте пропеллер в направлении разблокировки, указанной на самом пропеллере.



- Убедитесь, что все пропеллеры и двигатели установлены правильно и надежно перед каждым полетом.
- Убедитесь, что все винты находятся в хорошем состоянии перед каждым полетом. Не используйте старые или поврежденные пропеллеры.
- Чтобы избежать травм, не прикасайтесь к пропеллерам или моторам, когда они вращаются.
- Следует использовать только оригинальные пропеллеры DJI для стабильного и безопасного полета.

Аккумулятор (DJI Intelligent Flight Battery)

Силовой аккумулятор имеет емкость 4500mAh, напряжение 22.2V, и смарт-функцию заряда-разряда.

Аккумулятор может быть заряжен только рекомендованным DJI зарядным устройством.

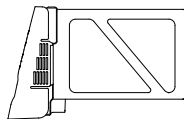

Intelligent Flight Battery

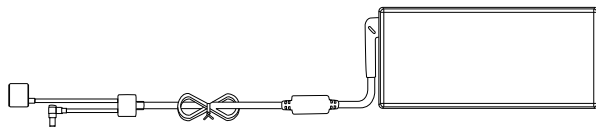

Зарядное устройство

- ⚠ Аккумулятор должен быть полностью заряжен перед первым его использованием. Обратитесь к разделу "Charging the Intelligent Flight Battery" Стр. 21 для получения дополнительной информации.

Функции DJI Intelligent Flight Battery

1. Уровень заряда батареи: Светодиоды отображают текущий уровень заряда аккумулятора.
2. Срок службы батареи: Светодиоды отображают текущий цикл заряда батареи.
3. Функция авто-разрядки: Батарея автоматически разряжается до уровня ниже 65% от общей емкости, когда она не используется более чем 10 дней, чтобы предотвратить повреждение. Это занимает около 2 дней, чтобы разрядить батарею до 65%. В процессе разряда аккумулятор может слегка нагреваться, это нормально. Порог разрядки можно установить в приложении DJI Pilot.
4. Балансирная зарядка: Автоматически балансирует напряжение в каждом элементе батареи.
5. Защита при зарядке: Зарядка автоматически прекращается, когда батарея полностью заряжена.
6. Контроль температуры: Аккумулятор заряжается, при температуре воздуха от 0 °C (32 °F) и 40°C (104°F).
7. Защита по току: Зарядка аккумулятора прекращается при высокой силе тока (более 10A).
8. Защита от разряда: Разрядка автоматически останавливается, когда напряжение достигает 18 В для предотвращения чрезмерного разряда и повреждения аккумулятора.
9. Защита от короткого замыкания: Автоматически отключает электропитание при обнаружении короткого замыкания.
10. Защита от повреждения: Приложение DJI Pilot показывает предупреждающее сообщение если обнаружено повреждение аккумулятора.
11. История ошибок аккумулятора, обзор истории ошибок аккумуляторов в приложении DJI Pilot.
12. Спящий режим: Режим ожидания вводится после 10 минут бездействия для экономии заряда батареи.
13. Общение: Напряжение аккумулятора, емкость, ток, и другая соответствующая информация предоставляется коптеру полетным контроллером.

- ⚠ Refer to *Disclaimer and Intelligent Flight Battery Safety Guidelines* before use. Пользователи несут полную ответственность за все операции и использование.

Использование аккумулятора

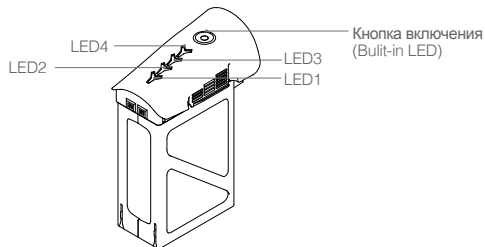

Включение / выключение питания

Включение: Нажмите кнопку питания один раз, затем снова нажмите и удерживайте в течение 2 секунд, чтобы включить питание. Светодиод питания загорится красным цветом, а индикаторы уровня батареи отобразят текущий уровень заряда аккумулятора.

Выключение: Нажмите кнопку питания один раз, затем снова нажмите и удерживайте в течение 2 секунд, чтобы выключить.

Низкая температура воздуха, обратите внимание:

1. Ёмкость аккумулятора значительно уменьшается при полетах в условия низких температур ($< 0^{\circ}\text{C}$).
2. Не рекомендуется использовать аккумуляторы при особенно низких температурах ($< -10^{\circ}\text{C}$).
Напряжение аккумулятора должно достигнуть соответствующего уровня при использовании в среде, при диапазоне температур от -10°C до 5°C .
3. Прекратите полеты, когда приложение DJI Pilot показывает "Low Battery Level Warning".
4. Держите аккумулятор в тепле до его использования в условиях низких температур.
5. Для эффективной работы, сохраняйте температуру аккумуляторной батареи выше 20°C .

 В холодных условиях, вставьте батарею в батарейный отсек и позвольте коптеру прогреться в течение примерно 1-2 минут до взлета.

Проверка уровня заряда аккумулятора





































Индикаторы уровня зарядки аккумулятора показывает, на сколько он заряжен. Когда аккумулятор выключен, нажмите кнопку питания один раз. Индикаторы автономной работы загорится и отобразят текущий уровень заряда аккумулятора. Подробности ниже.

 Индикаторы автономной работы аккумулятора также будет показывать текущий уровень заряда во время зарядки и разрядки. Эта индикация показана ниже.

 LED Включен.

 LED Мигает.

 LED Выключен.

Battery Level				
LED1	LED2	LED3	LED4	Уровень заряда
				87.5%~100%
				75%~87.5%
				62.5%~75%
				50%~62.5%
				37.5%~50%
				25%~37.5%
				12.5%~25%
				0%~12.5%
				=0%

Аккумуляторная батарея (АБ) — это устройство, которое накапливает электрическую энергию в виде химических соединений. Аккумуляторная батарея (АБ) — это устройство, которое накапливает электрическую энергию в виде химических соединений. Аккумуляторная батарея (АБ) — это устройство, которое накапливает электрическую энергию в виде химических соединений.

Срок службы батареи				
LED1	LED2	LED3	LED4	Срок службы батареи
				90%~100%
				80%~90%
				70%~80%
				60%~70%
				50%~60%
				40%~50%
				30%~40%
				20%~30%
				below 20%

Когда срок службы аккумулятора достигает 0%, он больше не может быть использован.

Для получения дополнительной информации об аккумуляторе, запустите приложение DJI Pilot и проверьте информацию на вкладке Батарея.

Зарядка Intelligent Flight Battery

1. Подключите зарядное устройство к источнику питания (100-240V 50 / 60Hz).
2. Откройте защитную крышку и подключите аккумулятор к зарядному устройству. Если уровень заряда аккумулятора выше 95%, включите аккумулятор перед зарядкой.
3. Индикатор уровня заряда показывает текущий уровень заряда аккумулятора во время зарядки.
4. Аккумулятор полностью заряжен, если индикаторы уровня батареи все погасли.
5. Дайте остыть аккумулятору после каждого полета. Температура должна снизиться до комнатной температуры, перед тем как оставить на хранение.

-
- Не заряжайте одновременно аккумулятор и пульт ДУ с помощью стандартного зарядного устройства (model: A14-100P1A), в противном случае устройство может перегреться.
 - Всегда выключайте аккумулятор прежде чем вставить или удалить его из Inspire 1. Никогда не вставляйте и не извлекайте аккумулятор, когда он включен, всегда выключайте аккумулятор.



Показатели уровня зарядки батареи во время зарядки				
LED1	LED2	LED3	LED4	Уровень заряда батареи
				0%~25%
				25%~50%
				50%~75%
				75%~100%
				Полностью заряжен

LED дисплей защиты во время зарядки

В таблице ниже показываются механизмы защиты аккумулятора и соответствующие мигания LED.

Показатели уровня зарядки батареи во время зарядки					
LED1	LED2	LED3	LED4	Мигания	Защита батареи
				LED2 мигает два раза в секунду	Обнаружено превышение тока
				LED2 мигает три раза в секунду	Обнаружено короткое замыкание
				LED3 мигает два раза в секунду	Обнаружена перезарядка
				LED3 мигает три раза в секунду	Превышение напряжения
				LED4 мигает два раза в секунду	Температура в помещении не подходит для зарядки
				LED4 мигает три раза в секунду	Температура в помещении не подходит для зарядки

После того как из упомянутых выше проблем защиты будут решены, нажмите кнопку, чтобы выключить индикатор уровня заряда батареи. Отключите Intelligent Flight Battery от зарядного устройства и подключите его обратно. Обратите внимание, что вам не нужно отключить и подключить зарядное устройство в случае ошибки комнатной температуры, зарядное устройство автоматически возобновит зарядку, когда температура окажется в пределах нормального диапазона.



DJI не несет никакой ответственности за ущерб, причиненный сторонними зарядными устройствами.



Как разрядить вашу Intelligent Flight Battery:

Медленно: Вставьте Intelligent Flight Battery в Inspire 1 и включите его. Подождите пока уровень заряда не составит примерно 8% или пока аккумулятор больше не сможет включаться. Запустите приложение DJI Pilot, чтобы проверить уровень заряда батареи.

Быстро: Летайте на Inspire 1 на открытом воздухе, пока заряд аккумулятора не упадет до 8% мощности или пока аккумулятор больше не сможет включаться.

Пульты ДУ

В этой главе описываются функции пульта дистанционного управления, который управляет коптером и операции по управлению в режиме двойного пульта ДУ.

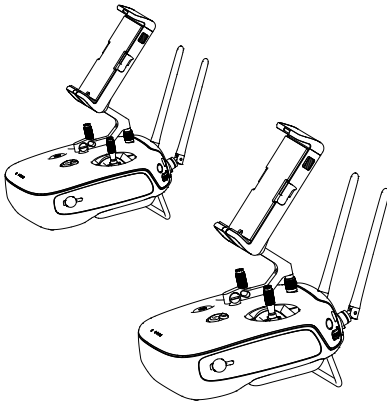

Пульт дистанционного управления

Описание пульта ДУ

Пульт ДУ Inspire 1 это многофункциональное устройство беспроводной связи, которое объединяет систему видео по входящей линии связи на земле и системы дистанционного управления коптером. Видео по входящей линии связи и система дистанционного управления коптером работают на частоте 2,4 ГГц с максимальной дальностью передачи 2 км. Пульт ДУ управляет функциями камеры, такими как принятие и просмотр фотографий и видео, а также управление движением Подвеса. Пульт дистанционного управления питается от аккумуляторной батареи 2S. Текущий уровень заряда аккумулятора отображается с помощью светодиодов на передней панели пульта дистанционного управления.



- Соблюдение правил: Пульт дистанционного управления совместим как с CE так и с FCC.
- Режим работы: Управления может быть настроено в Mode 1 или Mode 2.
- Mode 1: Ручка Газа справа.
- Mode 2: Ручка Газа слева.



Не используйте более 3 летательных аппаратов в одном месте (размером эквивалентному футбольному полю), чтобы предотвратить помехи в передаче управления.

Операции с пультом ДУ

Включение и выключение пульта дистанционного управления

Пульт ДУ Inspire 1 питается от аккумулятора 2S с емкостью 6000mAh. Уровень заряда батареи индицируется с помощью светодиодов уровня заряда батареи на передней панели. Выполните следующие действия, чтобы включить питание пульта дистанционного управления:

1. Когда выключено, нажмите кнопку питания один раз, светодиоды уровня заряда, отобразят текущий уровень заряда аккумулятора.
2. Затем нажмите и удерживайте кнопку питания на пульте дистанционного управления.
3. Пульт ДУ издаст звуковой сигнал, когда он включится. Индикатор состояния будет быстро мигать зеленым светом (второй пульт дистанционного управления мигает фиолетовым), указывая на то, что пульт ДУ соединяется с коптером. Индикатор состояния загорится зеленым, когда Соединение с коптером завершено.
4. Повторите шаг 2, чтобы выключить пульт ДУ после окончания его использования.

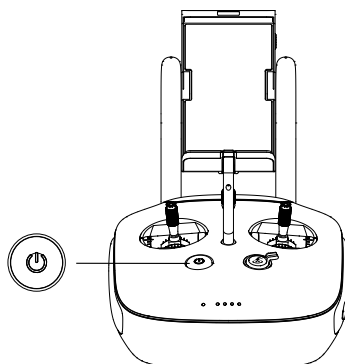

Зарядка пульта ДУ

Зарядка пульта ДУ с помощью прилагаемого зарядного устройства.

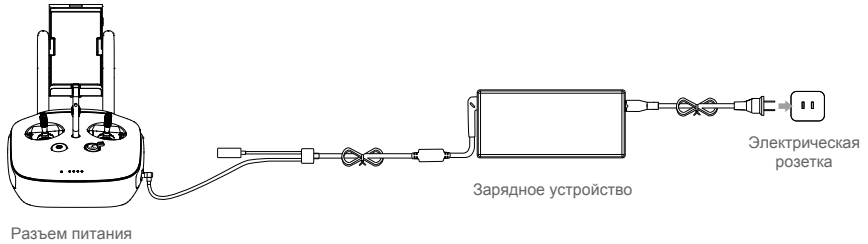

Управление камерой

Снимайте видео или фотографии и настраивайте параметры камеры с помощью Кнопки спуска затвора, Диска настройки камеры, Кнопки воспроизведения и Кнопка видеозаписи на пульте дистанционного управления.

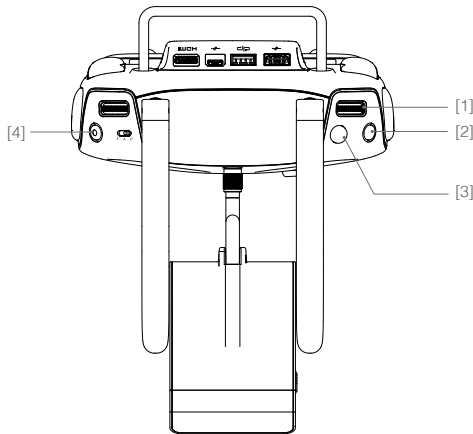

[1] Диск настройки камеры

Поверните диск, чтобы быстро настроить параметры камеры, такие как ISO, выдержка и диафрагма прямо с пульта дистанционного управления. Переместите диск влево или вправо для просмотра фотографий или видео в режиме воспроизведения.

[2] Кнопка воспроизведения

Нажмите для просмотра фотографий или видео, которые уже были записаны.

[3] Кнопка спуска затвора

Нажмите, чтобы сфотографировать. Если включена серийная съемка, серия фотографий будет выполнена с помощью одного нажатия.

[4] Кнопка записи видео

Нажмите один раз, чтобы начать запись видео, нажмите еще раз, чтобы остановить запись.

Управление коптером

В этом разделе объясняется, как использовать различные функции пульта дистанционного управления. По умолчанию Пульт дистанционного управления находится в Mode 2.



Нейтральная / средняя точка: Ручки управления на пульте дистанционного управления размещены в центральной позиции. Перемещение ручки: Ручка управления отталкивается от центрального положения.

Пульт ДУ (Mode 2)	Коптер (● направление носа)	Замечания
		<p>Перемещение левой ручки вверх и вниз меняет высоту самолета. Нажмите ручку вверх подняться и вниз спуститься. Нажмите ручку газа вверх для взлета. Когда обе ручки в центре, Inspire 1 будет находится на одном месте. Чем дальше от центрального положения, тем быстрее Inspire 1 изменит высоту. Всегда двигайте ручки осторожно, чтобы предотвратить внезапные и неожиданные изменения высоты.</p>
		<p>Перемещение левой ручки влево или вправо управляет вращением коптера. Нажмите влево, чтобы повернуть против часовой стрелки, и нажмите вправо, чтобы повернуться по часовой стрелке. Если ручка по центру, Inspire 1 останется в текущем направлении. Чем дальше ручка от центрального положения, тем быстрее Inspire 1 будет вращаться.</p>
		<p>Перемещение правой ручки вверх и вниз, перемещает коптер вперед и назад. Нажмите ручку вверх для полета вперед или нажмите вниз, чтобы лететь назад. Inspire 1 будет находится на месте, если ручки по центру. Нажмите ручку дальше от центра для большего угла наклона (максимально 35°) и более быстрого полета.</p>
		<p>Перемещение правой ручки влево и вправо наклоняет коптер влево или право. Сдвиньте ручку влево, чтобы лететь влево и сдвиньте ручку вправо, чтобы лететь вправо. Inspire 1 будет находится на месте, если ручки по центру. Нажмите ручку дальше от центра для большего угла наклона (максимально 35°) и более быстрого полета.</p>
		<p>Диск подвеса: Поверните диск вправо, и камера переместится вверх. Поверните диск влево, и камера переместится вниз. Камера останется в своем нынешнем положении, когда диск остается неподвижным.</p>

Переключатель режимов полета

Переместите переключатель для выбора нужного режима полета. Вы можете выбрать между: P mode, F mode и A mode.

Положение	Режим полета
F 	F mode
A 	A mode
P 	P mode

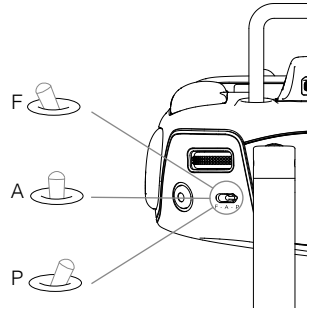

P mode (Positioning): P mode работает лучше всего, когда сигнал GPS хороший. Есть три разных состояния режима P, которые будут автоматически выбирать Inspire 1 в зависимости от силы сигнала GPS и датчиков Vision Positioning:

P-GPS: GPS и Vision Positioning доступны, коптер использует GPS для определения местоположения.

P-OPTI: Vision Positioning доступен, но сигнал GPS отсутствует. Коптер использует только систему Vision Positioning для зависания.

P-ATTI: GPS и Vision Positioning не работают, коптер использует только свой барометр для позиционирования, так что контролируется только высота.

A mode (Attitude): GPS и Vision Positioning System не используется для стабилизации. Для стабилизации используется только барометр. Коптер может автоматически вернуться домой, если сигнал с пульта дистанционного управления потерян, и если точка Дом успешно записана.

F mode (Function): В этом режиме активируется Intelligent Orientation Control (IOC). Для подробной информации о IOC, обратитесь к описанию функции IOC.

Переключатель трансформации / Кнопка RTH

Комбинация переключателя трансформации и кнопки RTH выполняет две функции. Переведите переключатель вверх или вниз, чтобы поднять или опустить шасси. Или, нажмите кнопку, чтобы активировать процедуру возврата домой (RTH). Переключатель трансформации имеет два положения. Эффект от переключения в любой из этих позиций, показан ниже:



1. Raise: Поднять шасси в его верхнее положение.

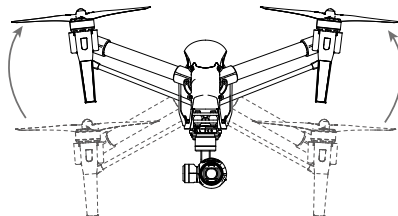

2. Lower: шасси опустится в крайнее нижнее положение для посадки.

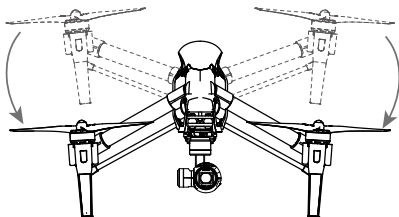

 Не поднимайте шасси, когда коптер находится на земле. Убедитесь, что шасси опустилось до посадки.

Кнопка RTH

Нажмите и удерживайте эту кнопку, чтобы начать возврат домой (RTH). LED вокруг кнопки RTH будет мигать белым, чтобы указать что коптер вошел в режим возврата (RTH). Коптер вернется к последней записанной домашней точке. Нажмите эту кнопку еще раз, чтобы отменить процедуру RTH и вернуть контроль над коптером.

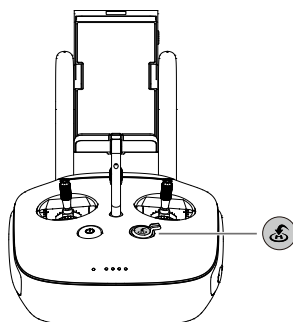

Подключение мобильного устройства

Наклоните Держатель для мобильного устройства в нужное положение. Нажмите кнопку справа на держателе, чтобы освободить фиксатор, а затем поместить ваше мобильное устройство в зажим. Отрегулируйте зажим под размер вашего мобильного устройства. Затем подключите ваше мобильное устройство к пульту дистанционного управления кабелем USB. Подключите один конец кабеля в мобильное устройство, а другой конец к порту USB на задней панели пульта дистанционного управления.

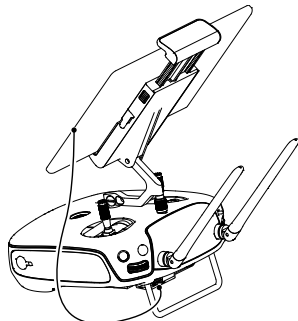

Максимальный Сигнал Управления

Передача сигнала между коптером и пультом дистанционного управления работает лучше в тех пределах, которые изображены на картинке, показанной ниже:

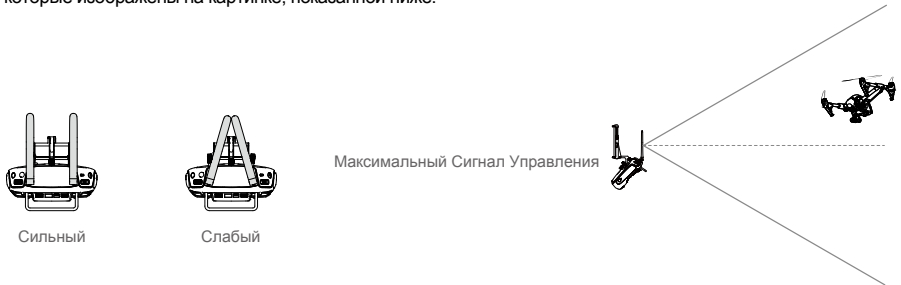

Убедитесь, что коптер летит в пределах оптимального диапазона передачи. Отрегулируйте расстояние и положение между оператором и коптером для достижения оптимальной производительности передачи.

Режим использования двух пультов ДУ (Dual Remote Controllers Mode)

Более одного пульта дистанционного управления, можно подключить к одному коптеру в режиме Dual RC Mode. В режиме Dual Controllers, оператор пульта ДУ "Master" управляет ориентацией коптера, в то время как оператор пульта ДУ "Slave" управляет движением Подвеса и оперирует камерой. Когда подключено несколько пультов ДУ "Slave" (макс 6), только первый подключен "Slave" пульт ДУ имеет возможность контролировать Подвес, остальные "Slave" пульты ДУ позволяют просматривать живое видео с коптера и изменять параметры камеры, но они не могут контролировать Подвес.

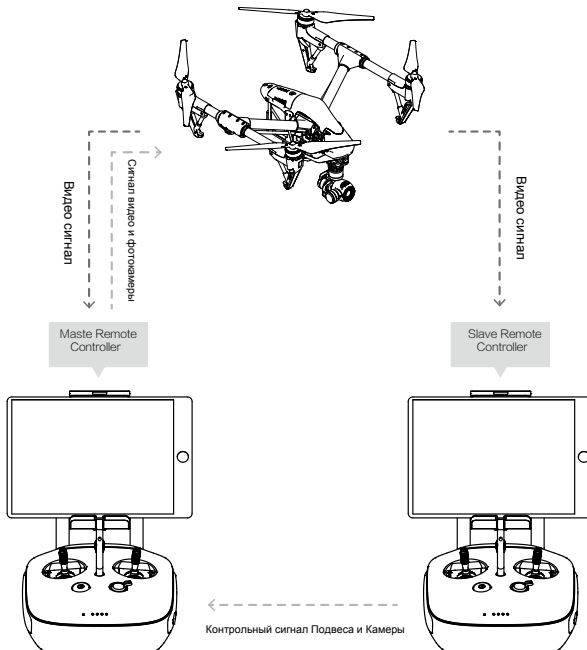



Используйте диск на пульте дистанционного управления, чтобы управлять наклоном камеры в режиме одного пульта дистанционного управления, однако вы не можете контролировать панорамное движение камеры.

Настройка Dual Mode Пульты ДУ

Режим Dual Mode по умолчанию отключен. Пользователи должны включить эту функцию на "Master" пульте ДУ, с помощью приложения DJI Pilot. Выполните следующие действия для включения:

"Master" пульт ДУ:

1. Подключите пульт управления к вашему мобильному устройству и запустите DJI Pilot app.
2. Перейдите на страницу камеры, и нажмите чтобы войти в окно настройки пульта ДУ.
3. Выберите "Master" в разделе "Set RC Status" чтобы установить пульт ДУ как "Master".
4. Нажмите "Set RC Status" что бы включить режим Master-and-Slave .

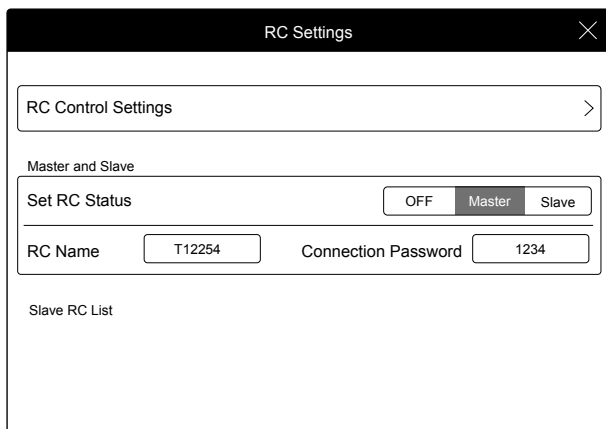

5. Введите пароль для подключения к "Slave" remote controller.

"Slave" Пульт ДУ:

1. Нажмите "Search for Master Controller" чтобы найти "Master" пульт ДУ.

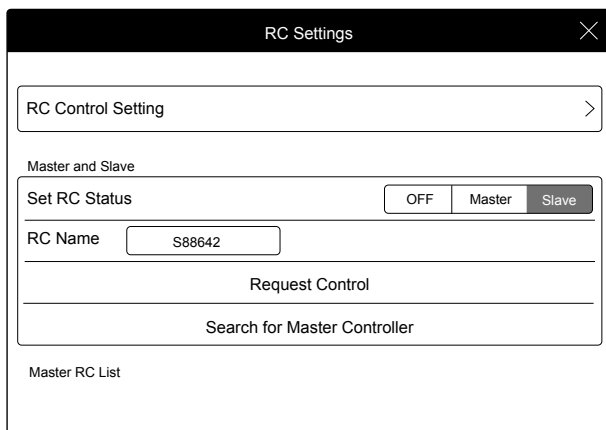

- ⚠ Пульт дистанционного управления не может управлять коптером, если пульт дистанционного управления установлен как "Slave". Если вы хотите, чтобы пульт ДУ управлял коптером, нужно в проложении DJI Pilot произвести сброс пульта в режим "Master".

2. Поиск "Master" пульта дистанционного управления в разделе "Request Control".

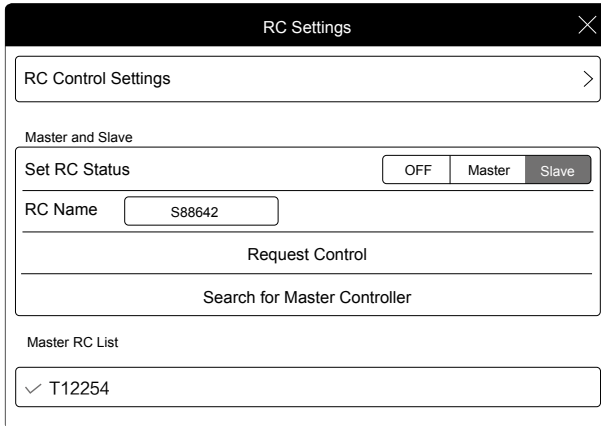

3. Выберите "Master" пульт дистанционного управления в "Master RC List" и введите пароль соединения для подключения к желаемому «Мастер» пульту дистанционного управления.

✓ T12254
Master RC List

Connection Password

1234

Статус LED пульта ДУ (Remote Controller Status LED)

Индикатор состояния отражает состояние соединения между пультом дистанционного управления и коптером. RTH LED показывает статус режима возврата домой. Приведенная ниже таблица содержит информацию по этим показателям.

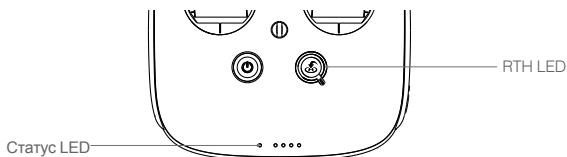

Статус LED	Звук	Статус пульта ДУ
 — Solid Red	 chime	Пульт дистанционного управления установлен как "Master", но нет связи с коптером.
 — Solid Green	 chime	Пульт дистанционного управления установлен как "Master", и имеет связь с коптером.
 — Solid Purple	D-D-	Пульт дистанционного управления установлен как "Slave", но нет связи с коптером.
 — Solid Blue	D-D-  chime	Пульт дистанционного управления установлен как "Slave", и имеет связь с коптером.
 Slow Blinking Red	D-D-D.....	Ошибка в пульте ДУ.
 Red and Green/ Red and Yellow Alternate Blinks	None	Есть проблемы с HD Видео линком
RTH LED	Звук	Статус пульта ДУ
 — Solid White	 chime	Коптер возвращается домой.
 Blinking White	D . . .	Отправка сигнала для возврата домой.
 Blinking White	DD	Коптер переключается в режим возврата домой.



Индикатор состояния будет мигать красным цветом, со звуковым предупреждением, когда уровень заряда батареи критически низкий.

Привязка пульта ДУ (Linking the Remote Controller)

Пульт ДУ связан с вашим коптером перед отправкой. Связывание требуется только при использовании нового пульта ДУ в первый раз. Выполните следующие действия, чтобы связать новый пульт ДУ:

1. Включите пульт ДУ и подключите его к мобильному устройству. Запустите приложение DJI Pilot .
2. Включите Intelligent Flight Battery.
3. В меню "Camera" нажмите  и затем нажмите "Linking Remote Controller" как показано ниже.

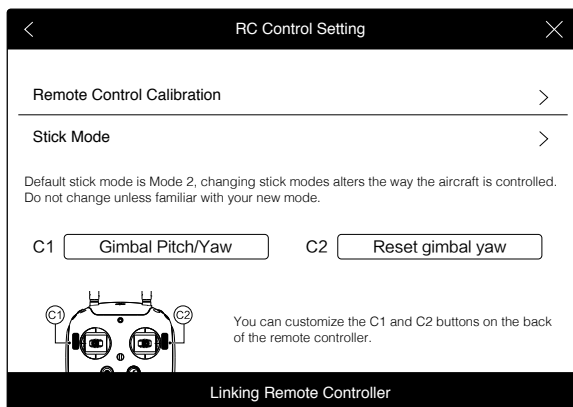

4. Пульт ДУ готов к привязке. Индикатор состояния пульта ДУ мигает синим цветом и звучит сигнал "бипер".

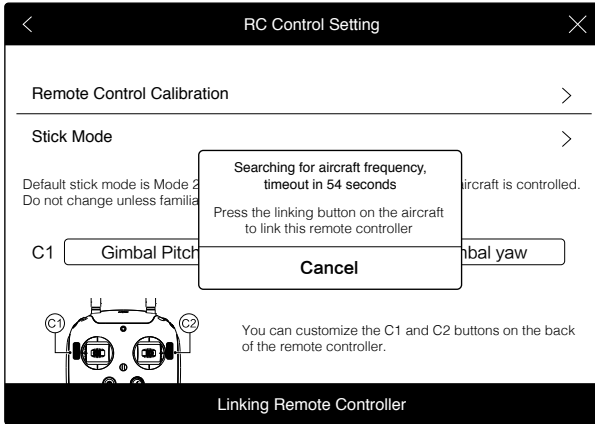

5. Кнопки Привязки расположена на передней части коптера, как показано на рисунке ниже. Нажмите кнопку Привязки, чтобы начать соединение. Статус Индикатор пульта ДУ загорится постоянно зеленым, если Привязка завершена успешно.

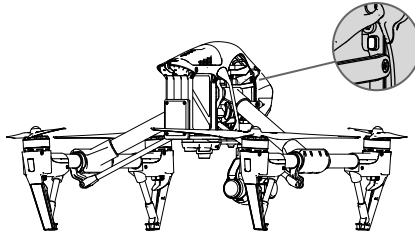

- Пульт дистанционного управления не может управлять коптером, если пульт дистанционного управления установлен как "Slave". Если вы хотите, чтобы пульт ДУ управлял коптером, нужно в приложении DJI Pilot произвести сброс пульта в режим "Master".
- Пульт ДУ привязанный ранее, будет отсоединен от коптера.

Remote Controller Compliance Version

Пульт дистанционного управления совместим с требованиями как CE так и FCC.

Подвес и Камера

В этой главе приводятся технические характеристики Камеры и объясняются режимы работы Подвеса.

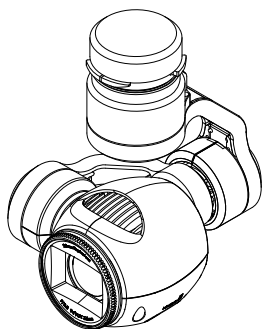

Камера и Подвес (Camera and Gimbal)

Описание камеры

Камера поддерживает запись 4K видео с разрешением 4096x2160 p24 и фотографии 12M пикселей, используется CMOS сенсор 1/2,3-дюйма. Вы можете экспортировать видео формате MOV или MP4 для редактирования. Доступные режимы съемки фотосъемки, одиночное фото, непрерывный и режим таймера. Предварительный просмотр того, что камера видит перед съемкой видео и фотографий, поддерживается через приложение DJI Pilot.

Слот карты памяти Micro-SD

Чтобы сохранить ваши фотографии и видео, перед включением Inspire 1, установите микро-SD карту в слот, показано ниже. Inspire 1 поставляется с микро-SD картой 16 Гб и поддерживает микро-SD карты до 64 Гб. Рекомендуется использовать карты микро-SD тип UHS-1, потому что быстроедействие карт этого типа, обеспечивает быстрое чтение, запись и сохранение видеоданных высокого разрешения.

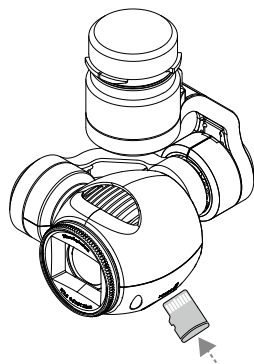

⊘ Не удаляйте микро-SD-карту из Inspire 1, когда он включен.

Data Port камеры

Включите Inspire 1, затем подключите кабель USB к Data Port камеры, чтобы загрузить фотографии или видео с камеры на компьютер.

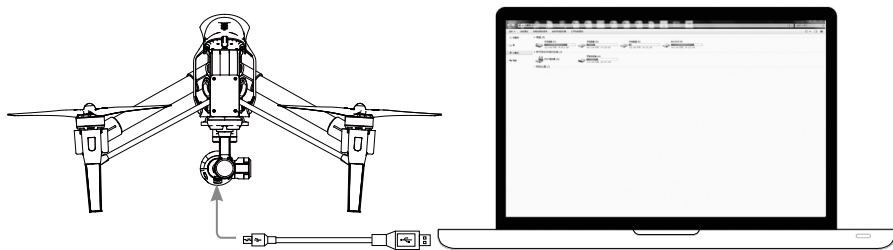

⚠ Включите питание коптера перед тем, как загружать файлы.

Управление камерой

Используйте кнопки затвора и записи на пульте ДУ, чтобы делать фотографии или видео через приложение DJI Pilot. Для получения более подробной информации о том, как использовать эти кнопки, обратитесь к разделу "Управление камерой" Стр. 25.

Фильтр ND

Прикрепите ND фильтр на камеру, чтобы уменьшить переэкспонирование и эффект "Желе".

Подвес (Gimbal)

Описание подвеса

3-х осевой подвес обеспечивает устойчивую платформу для подключенной камеры, что позволяет записывать стабилизированные фотографии и видео. Подвес может наклонять камеру вверх/вниз до 120 градусов и поворачивать на 360 градусов.

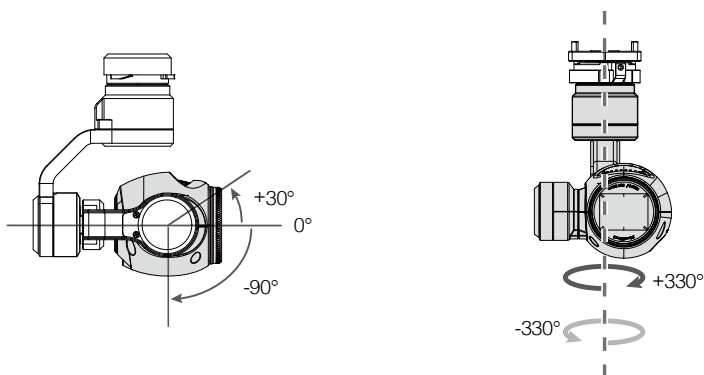

Диск подвеса на пульте ДУ по умолчанию используется для управления наклоном камеры. Обратите внимание, что вы не можете управлять панорамированием камеры по умолчанию. Включите режим "Master-and-Slave" и установите пульт ДУ в "Slave" состояние, чтобы контролировать и панорамирования и наклон камеры.



Используйте Диск подвеса на пульте ДУ, чтобы управлять наклоном камеры в режиме одного пульта ДУ, однако вы не можете контролировать панорамирование камеры.

Управление панорамированием

Следуйте инструкциям ниже, чтобы использовать Диск подвеса для управления панорамированием.

1. Включите коптер и пульт ДУ, запустите приложение DJI Pilot и войдите на страницу "Camera".
2. Нажмите значок "RC Control Settings" и выберите C1 или C2 для назначения кнопок, для переключения между режимами gimbal pitch/yaw.
3. Выберите "Gimbal Pitch/Yaw" в выпадающем списке.

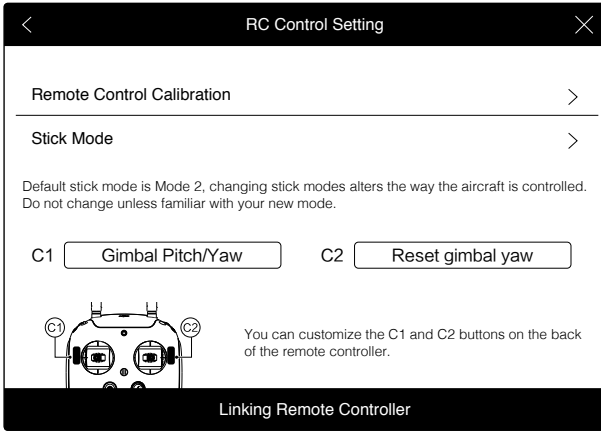

Нажмите кнопку C1 или C2 для переключения из режима Pitch в режим Yaw. Теперь вы можете использовать Диск подвеса для панорамирования. Нажмите кнопку C1 или C2 снова для выхода из режима панорамирования.

Используйте приложение DJI Pilot для управления Подвесом

Следуйте инструкциям ниже, чтобы использовать приложение DJI Pilot для управления подвесом.

1. Запустите приложение DJI Pilot, перейдите на страницу "Camera".
2. Нажмите на экран и удерживайте пока не отобразится синий круг.
3. Контролируйте ориентацию подвеса в разделе "Camera" движением руки, как показано ниже.

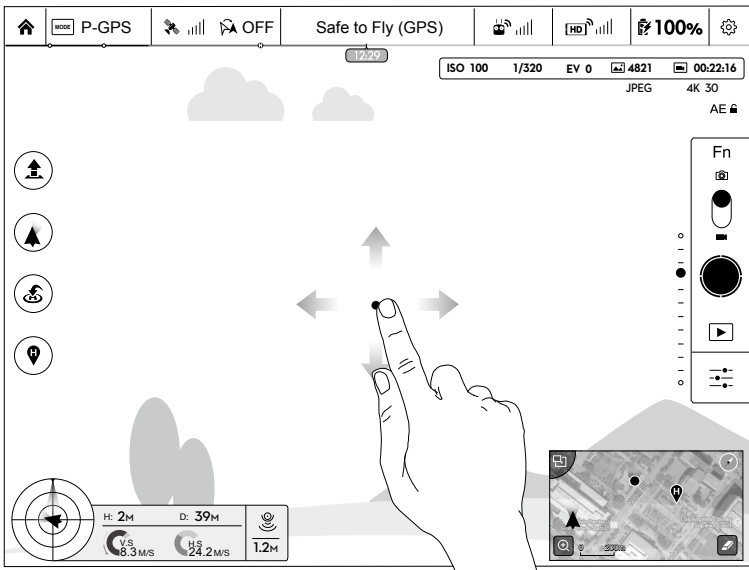

Режимы работы Подвеса

Существует три режима работы Подвеса. Переключаться между режимами можно на странице "Camera" в приложении DJI Pilot. Обратите внимание, что мобильное устройство должно быть подключено к пульту дистанционного управления для вступления изменений в силу. Обратитесь к таблице ниже для деталей:

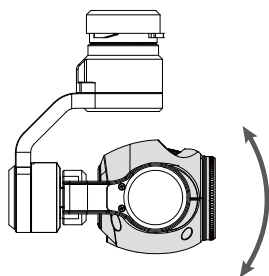

Pitch

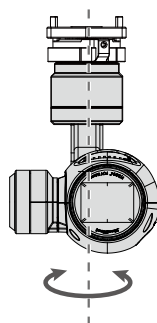

Pan



Follow Mode

Угол между ориентацией подвеса и носом коптера остается все время постоянным. Один пользователь может управлять наклоном подвеса, а второй пользователь должен управлять панорамированием с помощью второго пульта дистанционного управления.



FPV Mode

Подвес направлен в сторону носа коптера, чтобы обеспечить полет от первого лица.



Free Mode

Движение Подвеса не зависит от ориентации коптера. Один пользователь может управлять наклоном подвеса, а второй пользователь может управлять панорамированием с помощью второго пульта ДУ.



Re-alignment

Нажмите, чтобы обнулить ориентацию подвеса по оси панорамирования Pan от текущей ориентации. Угол наклона камеры остается неизменным во время обнуления ориентации.



- Ошибка мотора подвеса может произойти в следующих случаях: (1) Подвес находится на неровной поверхности. (2) Подвес получил чрезмерное внешнее воздействие, например от столкновения. Взлетайте с ровной, открытой земли и защищайте подвес после включения.
- Полеты в условиях сильного тумана или облаков могут сделать подвес влажным, что может привести к временному отказу. Подвес восстановится, когда он высохнет.

Приложение DJI Pilot

В этой главе описывается четыре основных графических интерфейса приложения DJI Pilot.

Приложение DJI Pilot (DJI Pilot App)

Приложение DJI Pilot это новое приложение для мобильного устройства, разработанное специально для Inspire 1. Используйте это приложение для управления Подвесом, Камерой и другими возможностями. Приложение DJI Pilot также поставляется с Картой, и Центр пользователя, для настройки вашего коптера и обмена контентом с друзьями. Рекомендуется использовать планшет для получения опыта.

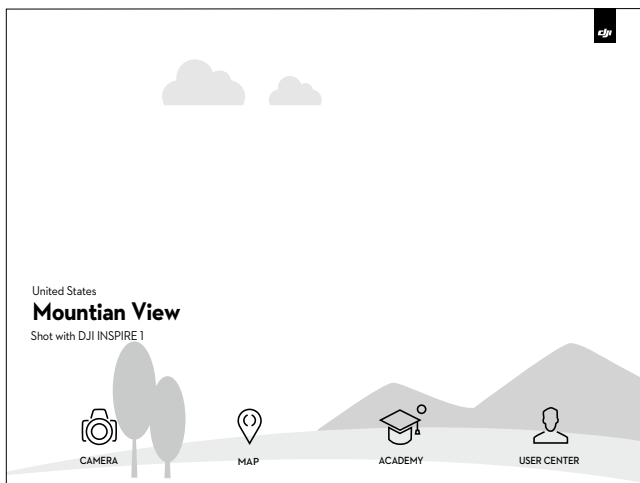

АЦаэ \!;æð

АЦаэ \!;æð показывает А А АЦаэ АА АЦаэ \!;æð А А А
настроить А А А А АCamera"È

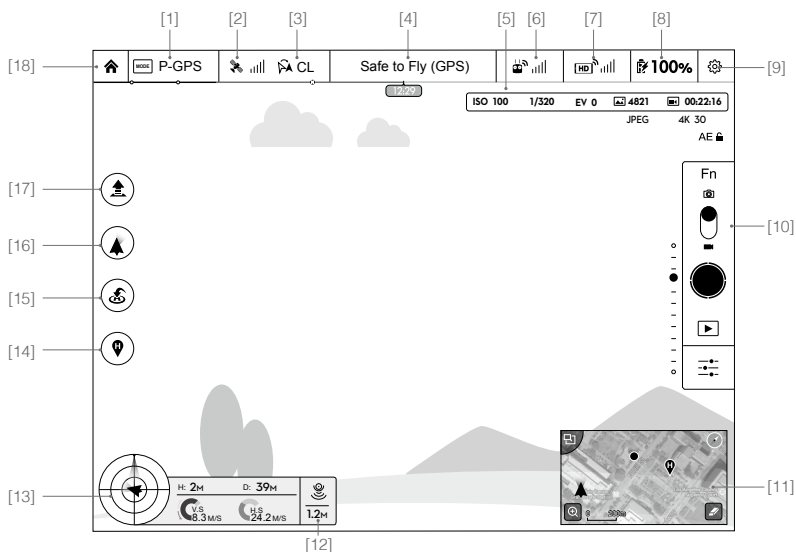

[1] Flight Mode



Текст рядом с этим индикатором показывает включенный режим полета.

Нажмите, чтобы войти в настройки MC (Main Controller) settings. Можно изменить лимиты полета, выполнить калибровку компаса и установить значения усиления (gain) на этом экране.

[2] GPS Signal Strength



Этот значок показывает текущую силу сигнала GPS. Зеленые полосы показывают достаточно уверенный прием сигналов GPS.

[3] IOC Settings



CL Этот значок показывает, какие настройки IOC применены в режиме F Mode. Нажмите IOC для выбора режимов Course Lock, Home Lock или Point of Interest Lock.

[4] System Status

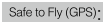

Этот значок показывает текущее состояние систем копитера, таких как сила сигнала GPS.

[5] Battery Level Indicator



Индикатор уровня заряда аккумулятора динамически отображает уровень заряда батареи.

Цветовые зоны на индикаторе уровня заряда аккумулятора показывают различные уровни заряда.

[6] Remote Controller Signal



Этот значок показывает силу сигнала от пульта ДУ.

[7] HD Video Link Signal Strength



Этот значок показывает силу сигнала HD видео линка между коптером и пультом дистанционного управления.

[8] Battery Level



Этот значок показывает текущий уровень заряда Intelligent Flight Battery.

Нажмите, чтобы войти в меню информации о батарее, чтобы установить различные пороги предупреждения батареи и просмотреть историю предупреждением о разрядке батареи.

[9] General Settings



Нажмите этот значок для перехода на страницу "General Settings". Настройка единиц измерения, сброс настроек камеры, включение функции быстрого просмотра, настройка Подвеса и переключения на экран маршрута полета.

[10] Camera Operation Bar

Блокировка экспозиции (Exposure Lock)

AE  Нажмите, чтобы включить или отключить блокировку экспозиции камеры.

Function

F1: Нажмите, чтобы настроить параметры камеры, такие как видео-формат и Digital фильтры.

Shutter

 Нажмите эту кнопку, чтобы сделать одну фотографию.

Record

 : Нажмите один раз, чтобы начать запись видео, нажмите еще раз, чтобы остановить запись. Вы также можете включить запись, нажав кнопку видеозаписи на пульте дистанционного управления.

Playback

 : Нажмите, чтобы перейти на страницу Playback и просмотреть записанные фотографии и видео.

Camera Settings and Shooting Mode

 : Нажмите, чтобы перейти на страницу настроек камеры и переключения из ручного режима съемки в автоматический режим.

[11] Map

Показывает траекторию полета текущей миссии. Нажмите чтобы перейти из режима "Camera GUI" в режим "Map GUI".



[12] Vision Positioning

 : Этот значок показывает расстояние между поверхностью и датчиками системы Vision Positioning.

[13] Flight Telemetry

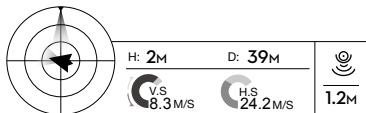

Статус визуального позиционирования

Иконка подсвечивается, когда система Vision Positioning находится в рабочем состоянии.

Положение коптера в воздухе, показывает индикатор положения (flight attitude icon)

- (1) Красная стрелка показывает, в каком направлении движется коптер.
- (2) Перемещение голубой и темно-синей области обозначает наклон вперед/назад (pitch).
- (3) Наклон границы между голубой и темно-синей областью показывает угол крена (roll).

[14] Home Point Settings

 : Нажмите эту кнопку, чтобы сбросить текущую точку Дом. Вы можете выбрать точкой Дом место взлета, текущее положение пульта ДУ или текущее положение коптера в качестве домашней Point.

[15] Return to Home (RTH)

 Активация процедуры возврата (RTH). Нажмите, чтобы коптер начал возвращение к последней записанной домашней точке.

[16] Gimbal Operation Mode

Обратитесь к разделу "Gimbal Operation Mode" Стр. 38 для получения дополнительной информации.

[17] Auto Takeoff/Landing

Нажмите, чтобы начать автоматический взлет или посадку.

[18] Back

: Нажмите, чтобы вернуться к главному окну GUI.

Map

Пользователь может просматривать текущий маршрут полета на карте. Также на странице вы можете выполнить автоматический взлет или посадку .

Academy

Скачать руководство пользователя, просматривать видео онлайн. Также вы можете использовать симулятор полета для улучшения своих навыков пилотирования.

User Center

Вы можете синхронизировать фотографии и видео на мобильном устройстве, просмотреть записи полета и проверить статус аккаунта DJI в центре пользователя. Используйте зарегистрированный DJI аккаунт для входа в Центр пользователя.

Полёт (Flight)

В этой главе описываются ограничения и безопасность во время полетов.

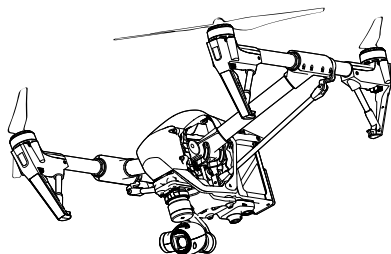

Полёт (Flight)

После того, как предполетная подготовка будет завершена, рекомендуется использовать симулятор полета, чтобы узнать как летать безопасно. Убедитесь, что все полеты выполняются в подходящем месте.

Требования к месту полетов

1. Не используйте коптер в суровых погодных условиях, когда скорость ветра превышает 10 м / с, снег, дождь и туман.
2. Летайте только на открытых площадках. Высотные здания и металлоконструкции могут повлиять на точность показаний компаса на борту и сигнала GPS.
3. Избегайте препятствий, скопления людей, линий электропередач, деревьев или водоемов.
4. Избегайте электромагнитных помех, не летает в районе с высоким уровнем электромагнетизма, в том числе возле базовых станций мобильных телефонов и вышек радиопередачи.
5. Коптер и аккумуляторы зависят от факторов окружающей среды, таких как плотность и температура воздуха. Будьте очень осторожны при полете от 14700 футов (4500 метров) и более над уровнем моря, так как характеристики коптера аккумулятора могут измениться.
6. Inspire 1 не может работать в полярных областях в режиме "P mode".

Пределы и Ограничения

Могут быть установлены пределы полета по высоте и расстоянию. Детали этих установок полета описаны в следующем разделе.



Все операторы беспилотных летательных аппаратов (БПЛА) должны соблюдать все правила таких организаций как ИКАО (Международная организация гражданской авиации), FAA и своих национальных законов. По соображениям безопасности, функция ограничения полетов включена по умолчанию, чтобы помочь пользователям летать безопасно. Функция Пределы полетов, включает в себя ограничения по высоте, ограничения дистанции и бесполетные зоны.

При полете в **P Mode**, высота, ограничение дистанции, и бесполетные зоны работают вместе, чтобы управлять полетом. В режиме **A Mode** ограничивается только высота в пределах 120 метров.

Максимальная высота и Ограничение Радиуса полета

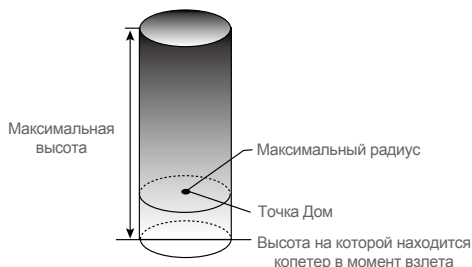
Максимальную высоту и дистанцию, пользователь может изменить в настройках приложения DJI Pilot. После настройки, ваш Inspire 1 будет летать в ограниченном цилиндре, который определяется этими настройками. Приведенная ниже таблица показывает детали этих пределов.



Сильный сигнал GPS  Мигает зеленый			
	Полетные ограничения	DJI Pilot App	Статус индикатор
Максимальная высота	Высота полета должна быть в пределах заданной высотой.	Warning: Height limit reached.	Нет индикации
Максимальный радиус	Дальность полета должна быть в пределах максимального радиуса.	Warning: Distance limit reached.	Быстро мигает красным  когда коптер близок к пределу макс. радиуса.

Слабый сигнал GPS  Мигает желтый			
	Ограничения полета	Приложение DJI Pilot	Статус индикатор
Максимальная высота	Высота полета ограничена 120 м	Warning: Height limit reached. (Внимание: ограничение по высоте достигнуто.)	Нет индикации
Максимальный радиус	Никаких ограничений		



- Когда вы достигните предела, вы сможете управлять Inspire 1, но не сможете летать дальше.
- Если Inspire 1 вылетает за Max Radius в режиме Ready To Fly (без GPS), он автоматически полетит обратно в пределы ограничительного диапазона.

Полет в зонах Ограничения полетов

К закрытым зонам относятся аэропорты по всему миру. Все запретные зоны указаны на официальном сайте DJI <http://www.dji.com/fly-safe/category-rc>. Закрытые зоны делятся на категорию **A** и категорию **B**. Категория **A** это крупные международные аэропорты, такие как аэропорт Лос-Анджелеса и Хитроу, в то время как категория **B** включает в себя территории более мелких аэропортов.

Зона безопасности категории **A**



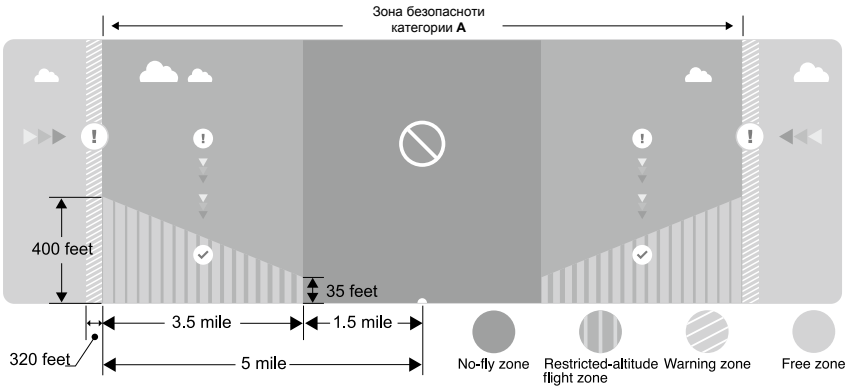



- (1) Категория зоны безопасности **A** состоит из небольшой бесполетной зоны, а также ряда зоны с ограничением высоты. Полет невозможен в бесполетной зоне, но может продолжаться с ограничениями по высоте, в зоне с ограничением по высоте.
- (2) В радиусе 2,4 км внутри бесполетной зоны, полет не возможен, коптер даже не взлетит.
- (3) В радиусе 2,4 км от бесполетной зоны высота полета ограничена 10,5 метров, а в радиусе 8 км высота полета ограничена 120 метрами.
- (4) "Зона предупреждения" (warning zone) была создана вокруг зон безопасности. Когда вы подлетите на расстояние 100 м к зоне безопасности, появится предупреждающее сообщение на экране приложения DJI Pilot.

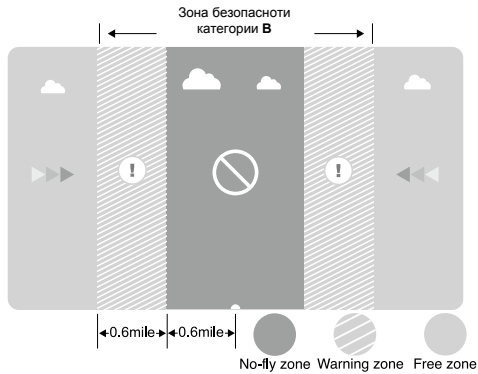

Зона безопасности категории В

- (1) Категория зоны безопасности **В** состоит из "бесполетной зоны" и "зоны предупреждения".
- (2) Один километр вокруг зоны безопасности, является "бесполетной зоной" (no-fly zone).
- (3) "Зона предупреждения" (warning zone) была создана вокруг зоны безопасности. Когда вы подлетите ближе 1 км к бесполетной зоне, появится предупреждение на экране приложения DJI Pilot App.



Сильный сигнал GPS  Мигает зеленый			
Зона	Ограничение	Подсказки в DJI Pilot App	Статус индикатор
Бесполетная зона (No-fly Zone) 	Моторы не запускаются.	Warning: You are in a No-fly zone. Take off prohibited.	
	Если коптер попадает в "Бесполетную зону" в режиме A , то активируется режим P и коптер автоматически опустится на землю, моторы остановятся после приземления.	Warning: You are in a No-fly zone, automatic landing has begun. (If you are within 1.5 mile radius)	
Полетная зона с ограничением высоты полета 	Если коптер попадает в зону с ограничением высоты полета в режиме A , то активируется режим P , коптер автоматически опустится на безопасную высоту и будет находится ниже пяти метров безопасной высоты .	Warning: You are in a restricted zone. Descending to safe altitude. (If you are between the range of 1.5 mile and 5 mile radius) Warning: You are in a restricted zone. Max flight height restricted to between 10.5m and 120m. Fly Cautiously.	 Красный мигает
Зона предупреждения 	Нет ограничений на полет, но будет предупреждение.	Warning: You are approaching a restricted zone, Fly Cautiously.	
Свободная зона 	Никаких ограничений.	Нет подсказок	Без изменений



Полуавтоматическая спуск: В процессе спуска и приземления, все команды с пульта доступны, за исключением команд ручки Газа. После приземления моторы будет автоматически выключены.



- При попадании в зону безопасности, индикатор состояния коптера будет быстро мигать красным цветом в течение 3 секунд, а затем перестанет мигать, чтобы указать текущее состояние полета, а через 5 секунд индикатор переключится обратно на красный мигающий.
- По соображениям безопасности, пожалуйста, не летайте вблизи аэропортов, автомобильных дорог, железнодорожных станций, железнодорожных линий, городских центров и других специальных областях. Постарайтесь летать так, что бы коптер всегда был в поле зрения.

Предполетный Контрольный список (Pre light Checklist)

1. Аккумуляторы Пульт ДУ, аккумулятор коптера и мобильного устройства полностью заряжены.
2. Пропеллеры установлены правильно и надежно закреплены.
3. Микро-SD-карта вставлена в случае необходимости.
4. Подвес функционирует нормально.
5. Моторы могут свободно вращаться и нормально функционировать.
6. Приложение DJI Pilot имеет связь с коптером.

Калибровка компаса (Calibrating the Compass)

ВАЖНО: Делайте калибровка компаса в каждом новом месте полетов. Компас очень чувствителен к электромагнитным помехам, которые могут вызывать неправильную работу компаса, ведущую к снижению стабильности полета или даже отказ. Регулярная калибровка требуется для оптимальной стабильности.

- ⊗ • НЕ калибруйте компас, где могут быть сильные магнитные помехи, такие как магниты, автостоянки и железные дороги.
- НЕ подносите к себе во время калибровки магнитные материалы, такие как ключи или сотовые телефон.
- НЕ калибруйте компас рядом с массивными металлическими предметами.

Процедура калибровки компаса

Выберите открытое пространство, чтобы выполнить следующие процедуры.

1. Если вы не откалибровали компас или если вы изменили свое место полетов с прошлой калибровки, нажмите "MODE" в приложении и выберите "Compass Calibration", чтобы откалибровать компас. Затем следуйте инструкциям на экране.
2. Удерживая коптер в руках, поверните его в горизонтальной плоскости на 360 градусов, после чего индикатор состояния коптера должен загореться зеленым цветом.

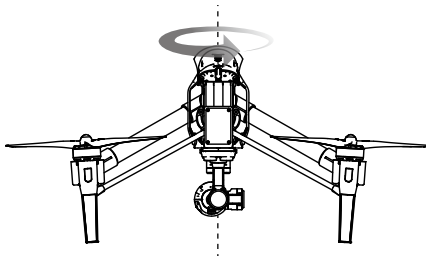

- Удерживая коптер вертикально носом направленным вниз, поверните его на 360 градусов вокруг центральной оси. Перекалибруйте компас, если индикатор состояния коптера загорелся красным цветом.

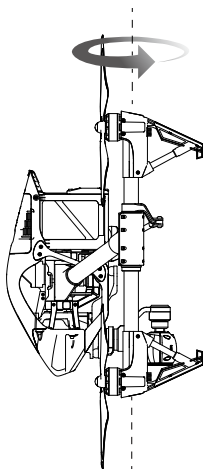

⚠ Если после калибровки индикатор состояния коптера мигает красным и желтым, переместите коптер на другое место, чтобы провести калибровку компаса заново.

☀ Калибровка компаса перед полетом. Запустите приложение DJI Pilot, следуйте инструкциям на экране для калибровки компаса.

Когда стоит провести перекалибровку компаса

- Когда компас работает ненормально, и индикатор состояния коптера мигает красным и желтым.
- При полете на новом месте, или в месте которое отличается от последнего полета.
- Когда механическая структура Inspire 1 изменилась, то есть когда изменилось положение установки компаса.
- При сильном дрейфе коптера, т.е. когда Inspire 1 не летает по прямой линии.

Авто Взлет и Auto Посадка (Auto Take-off and Auto Landing)

Авто Взлет (Auto Take-off)

Используйте Авто Взлет, чтобы ваш коптер взлетал автоматически, если индикатор состояния коптера мигает зеленым цветом. Следуйте инструкциям ниже, чтобы использовать авто взлет:

- Запустите приложение DJI Pilot, перейдите на страницу "Camera".
- Убедитесь, что коптер находится в режиме "P".
- Проверьте коптер перед полетом, по всем пунктам Предполетного Контрольного списка.
- Нажмите "▲", и подтвердите условия полета. Проведите по экрану для подтверждения взлета.
- Коптер взлетает и парит в 1,5 метрах над землей

Авто-посадка (Auto-Landing)

Используйте автоматическую посадку чтобы автоматически приземлить ваш коптер, если индикатор состояния коптера мигает зеленым. Чтобы воспользоваться авто-посадкой, следуйте инструкциям ниже:

1. Убедитесь, что коптер находится в режиме "P".
2. Проверьте место приземления, перед тем как нажать "↓".
3. Шасси коптера опустятся и коптер начнет совершать автоматическую посадку.

Запуск / остановка моторов (Starting/Stopping the Motors)

Запуск моторов

Для запуска моторов, не достаточно просто нажать ручку Газа вверх, требуется специальная комбинация ручек на пульте ДУ, Combination Stick Command (CSC). Чтобы запустить моторы, переведите обе ручки в низ к центру. После того, как моторы запустятся, одновременно отпустите обе ручки.

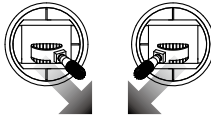

Остановка моторов

Есть два способа, чтобы как остановить моторы.

Метод 1: Когда Inspire 1 приземлился, переведите ручку Газа вниз ① а затем переведите обе ручки в низ к центру ② Combination Stick Command (CSC). Моторы немедленно остановятся. Когда моторы остановятся, отпустите ручки.

Способ 2: Когда коптер приземлился, опустите и удерживайте ручку Газа. Через 3 секунд Моторы остановятся.

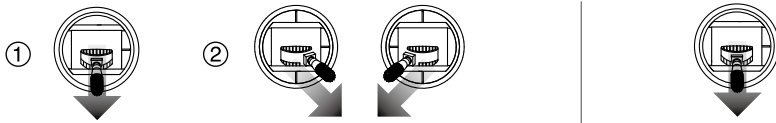

Летные испытания (Flight Test)

Процедура Взлета и Посадки

1. Поместите коптер на открытой ровной площадке с индикатором батареи, обращенным к Вам.
2. Включите пульт ДУ и ваше мобильное устройство, а затем Intelligent Flight Battery.
3. Запустите приложение DJI Pilot и перейдите на страницу "Camera".
4. Подождите, пока индикатор коптера не замигает зеленым цветом. Это означает, что точка Дом записалась и можно безопасно лететь. Если индикатор мигает желтым, это означает, что точка Дом не записалась и вы не должны взлететь.
5. Переведите медленно ручку Газа вверх, или используйте для взлета режим Авто Взлет.
6. Снимайте фото и видео с помощью приложения DJI Pilot.
7. Для приземления, над ровной поверхностью осторожно потяните ручку Газа вниз, коптер начнет спускаться.
8. После приземления, выполните команду Combination Stick Command (CSC) или переведите ручку Газа в нижнее положение на 3 секунды или более, пока моторы не остановятся.
9. Сначала Выключите Intelligent Flight Battery, а затем пульт дистанционного управления.



- Если во время полета индикатор состояния коптера замигает быстро желтым цветом, значит коптер вошел в безопасный режим (Failsafe mode).
 - Если во время полета индикатор состояния коптера замигал красным цветом медленно или быстро, он предупреждает о низком уровне заряда аккумулятора.
 - Просмотрите видео-уроки о полете для получения дополнительной информации.
-

Видео Советы и Подсказки

1. Соблюдайте Предполетный Контрольный список перед каждым полетом.
2. Выберите нужный рабочий режим Подвеса в приложении DJI Pilot.
3. Советуем вести фото-видео съемку только в режиме P mode.
4. Всегда летайте в хорошую погоду, например в солнечные или безветренные дни.
5. Для лучшего результата, изменяйте настройки камеры, формат фотографий и компенсацию экспозиции.
6. Выполните испытательный полет для проверки маршрут и сцен съемки.
7. Передвигайте ручки пульта ДУ осторожно, чтобы сделать движения коптера стабильными и плавными.

Вопрос-Ответ (FAQ)

Вопрос-Ответ (FAQ)

1. Какую версию камеры GoPro я могу использовать с Inspire 1?
Inspire 1 в настоящее время не поддерживает камеры GoPro. Подвес предназначен только для камеры DJI.
2. Когда функционал наземной станции будет доступен?
Inspire 1 в настоящее время не поддерживает наземную станцию. Наземная станция будет доступна в будущих обновлениях программного обеспечения.
3. Экспозиция у камеры автоматическая?
Экспозиция может настраиваться Автоматически или Вручную.
4. Могу ли я увидеть размер фотографий через приложение?
Да, вы можете просмотреть размер фотографий или видео через приложение DJI Pilot.
5. Какой вес может поднять Inspire 1 без установленной встроенной камеры?
Мы не рекомендуем летать с любой полезной нагрузкой, кроме входящей в комплект Inspire 1.
6. У вас есть ЖК-монитор доступный для Inspire 1?
Нет, DJI не продает ЖК или HD мониторы для Inspire 1. Тем не менее, вы можете выводить потоковое видео на совместимом мониторе или мобильном устройстве самостоятельно.
7. Сколько времени нужно, чтобы зарядить батарею? Она поставляется с зарядным устройством?
Да, все Inspire 1 оснащены стандартным зарядным устройством TB47.
Зарядка аккумулятора 4500mAh зарядным устройством TB47 100W, занимает 85min.
8. Есть два пульта ДУ. Должен ли я настроить пульт ДУ в приложении или где-то еще, чтобы управлять камерой и коптером отдельно?
Два пульта физически идентичны. Вы можете установить пульты дистанционного управления в режим "Master" или "Slave" через приложение DJI Pilot, если вы хотите использовать режим двойного пульта ДУ.
9. Где я могу найти информацию о симуляторе, который подключается к тренерскому порту? Можете ли вы предложить программу симулятор?
В пульте ДУ Inspire 1 нет тренерского порта.
10. Возможно держатель мобильного устройства использовать на пульте Phantom 2?
Нет, держатель мобильного устройства может быть использован только с пультом ДУ Inspire 1.
11. Есть ли в комплекте Inspire 1 SD карта?
Inspire 1 поставляется с микро-SD картой на 16 Гб. Inspire 1 поддерживает SD карты объемом до 64 Гб.
12. Могу ли я купить второй пульт дистанционного управления, если я купил сейчас только один пульт ДУ?
Да.
13. Какие размеры у Inspire 1?
Его размеры без установленных пропеллеров длина 44 высота 30 ширина 45 см (17,3 x 11,8 x 17.7in).

14. Какой полетный контроллер используется в Inspire 1?
Inspire 1 использует свой собственный новый полетный контроллер.
15. Какие моторы и воздушные винты поставляются с Inspire 1?
Inspire 1 использует Моторы 3510 и Пропеллеры 1345.
16. Рама коптера имеет небольшой люфт, это нормально?
Небольшой люфт в месте показанном на рисунке ниже, это нормально и не влияет на полет, не затягивайте винты самостоятельно.

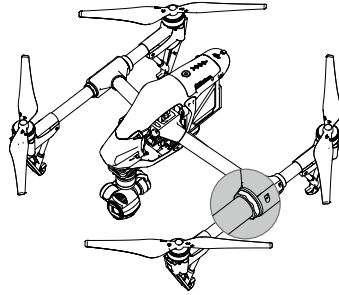

17. Не удалось завершить самопроверку?
Поместите самолет на ровную поверхность перед включением. Не перемещайте коптер во время самопроверки.
18. Переключатель в настройках **Multiple Flight Mode**. Что это?
Это переключатель между режимами - GPS, Atti, manual. GPS режим, когда для удержания коптера используется GPS, в режиме Atti работают все системы но нет GPS удержания, ну соответственно Ручной режим (manual), когда коптер стабилизируется, только гироскопами.
19. Как получить доступ к логам полета?
Включите пульт ДУ и планшет, включите коптер, зайдите в DJI Pilot, в главном меню, в разделе Advanced settings нажмите "enter flight data mode", секунд через пять подключите коптер через задний разъем USB к компьютеру, ОС должна обнаружить новое устройство и установить драйвера. После чего в проводнике появится диск DJI FLY LOG, который и является тем самым черным ящиком, логи с которого можно записать на компьютер и затем при необходимости выслать производителю для анализа.

Приложение

Приложение

Спецификации (Specifications)

Коптер (Aircraft)	
Модель	T600
Вес (с аккумулятором)	2935 g
Точность удержания (P Mode)	Vertical: 0.5 m
	Horizontal: 2.5 m
Мах угловая скорость	Pitch: 300°/s
	Yaw: 150°/s
Мах угол наклона	35°
Мах скорость подъема	5 m/s
Мах скорость спуска	4 m/s
Мах скорость	22 m/s (ATTI mode, no wind)
Мах высота полета	4500 m
Мах скорость ветра	10 m/s
Время полета	Около 18 минут
Модель моторов	DJI 3510
Модель пропеллеров	DJI 1345
Полет внутри помещения	Включено по умолчанию
Диапазон рабочих температур	-10° to 40° C
Размер по диагонали	559 to 581 mm
Размеры	438x451x301 mm
Подвес (Gimbal)	
Модель	ZENMUSE X3
Потребляемая мощность (с камерой)	В статике: 9 W; В движении: 11 W
Потребляемый ток	В статике: 750 mA; В движении: 900 mA
Угловой диапазон вибраций	±0.03°
Возможности монтажа	Съемный
	Наклон (Pitch): -90° to +30°
Контролируемый диапазон	Панорамирование (Pan): ±320°
	Наклон (Pitch): -125° to +45°
Механический диапазон	Панорамирование (Pan): ±330°
	Наклон (Pitch): 120°/s
Мах скорость управления	Панорамирование (Pan): 180°/s

Камера (Camera)

Название	X3
Модель	FC350
Общее количество пикселей	12.76M
Количество эффективных пикселей	12.4M
Max размер изображения	4000x3000
Диапазон ISO	100-3200 (video) 100-1600 (photo)
FOV (угол зрения)	94°
CMOS	Sony EXMOR 1/2.3"
Объектив	20mm (35mm format equivalent) f/2.8 focus at ∞) 9 Elements in 9 groups Anti-distortion

Режимы Фотосъемки	Одиночное фото Серийная съемка: 3/5/7 фотографий Брекетинг автоэкспозиции (АЕВ): 3/5 фотографий со смещением экспозиции 0.7EV Покадровый (Time-lapse)
-------------------	---

Режимы видеозаписи	UHD (4K): 4096x2160p24/25, 3840x2160p24/25/30 FHD: 1920x1080p24/25/30/48/50/60 HD: 1280x720p24/25/30/48/50/60
--------------------	---

Max битрейт сохранения видео	60 Mbps
Поддерживаемые форматы файлов	FAT32/exFAT Photo: JPEG, DNG Video: MP4/MOV (MPEG-4 AVC/H.264)
Поддерживаемые типы карт памяти	SD/SDHC/SDXC Micro SD Max capacity: 64 GB. Class 10 or UHS-1 rating required.
Диапазон рабочих температур	0° to 40° C

Пульт ДУ (Remote Controller)

Название	C1
Рабочая частота	922.7MHz~927.7 MHz (только Япония) 5.728~5.850 GHz; 2.400~2.483 GHz
Радиус действия	2 km (Вне помещения в прямой видимости)
EIRP (мощность сигнала) Видео	10dBm@900m, 13dBm@5.8G, 20dBm@2.4G USB,
выход	Mini-HDMI
Питание	Встроенный аккумулятор
Зарядное устройство	DJI charger
Двойное использование пульта	Режимы "Master" и "Slave"
Держатель	Планшет или смартфон

Потребляемая мощность	9 W
Диапазон рабочих температур	-10° to 40° C
Диапазон температур хранения	Менее 3 месяцев: -20° to 45° C
	Более 3 месяцев: 22° to 28° C
Диапазон температур зарядки	0-40° C
Аккумулятор	6000 mAh LiPo 2S

Зарядное устройство (Charger)

Модель	A14-100P1A
Напряжение	26.3 V
Номинальная мощность	100 W

Аккумулятор Стандартный (Battery Standard)

Название	Intelligent Flight Battery
Модель	TB47
Емкость	4500 mAh
Напряжение	22.2 V
Тип аккумулятора	LiPo 6S High voltage battery
Мощность	99.9 Wh
Вес	570 g
Диапазон рабочих температур	-10° to 40° C
Диапазон температур хранения	Less than 3 months: -20° to 45° C
	More than 3 months: 22° C to 28° C
Диапазон температур зарядки	0° to 40° C
Мак мощность зарядки	180 W

Аккумулятор Опция (Battery Optional)

Название	Intelligent Flight Battery
Модель	TB48
Емкость	5700 mAh
Напряжение	22.8 V
Тип аккумулятора	LiPo 6S
Мощность	129.96 Wh
Вес	670 g
Диапазон рабочих температур	-10 to 40° C
Диапазон температур хранения	Less than 3 months: -20 to 45° C
	More than 3 months: 22° to 28° C
Диапазон температур зарядки	0° to 40° C
Мак мощность зарядки	180 W

Визуальное позиционирование (Vision Positioning)

Скоростной диапазон	Ниже 8 м / с (2 м над землей)
Диапазон высот	5-500 cm
Условия использования	Ярко освещенное (люкс > 15) с рисунком на поверхности
Рабочий диапазон высот	0-250 cm
Приложение DJI Pilot (DJI Pilot App)	
Системные требования	iOS version 7.1 or later; Android version 4.1.2 or later
Поддерживаемые устройства	* iPhone 6 Plus, iPhone 6, iPhone 5S, iPad Air 2, iPad Mini 3, iPad Air, iPad Mini 2, iPad 4; * Samsung Note 3, Samsung S5, Sony Z3 EXPERIA; * Примечание: Для более удобного использования, рекомендуется использовать планшет.

Интеллектуальное Управление Ориентацией (IOC) Intelligent Orientation Control

IOC позволяет пилоту заблокировать ориентацию коптера в различных положениях. Есть три режима работы IOC, и вы можете выбрать нужный режим IOC в приложении DJI Pilot. IOC работает только в режиме F. Чтобы активировать IOC пилот должен перевести переключатель режимов полета в режим "F". Подробнее в приведенной ниже таблице:

Course Lock (CL)	Куда бы не был направлен нос коптера, реальное направление полета будет соответствовать записанному направлению носа коптера при взлете.
Home Lock (HL)*	Вне зависимости от положения носа коптера, реальное направление полета будет направлено от Точки Дом.
Point of Interest (POI)*	Интересное место. Сделайте запись интересного места (POI), коптер может кружиться вокруг POI и нос коптера всегда будет направлен на POI.



*Функции Home Lock и Point of Interest появятся в ближайшее время.

Предпосылки к использованию IOC

Используйте функцию IOC в следующих условиях:

Режим IOC	GPS включен	GPS	Ограничение дальности полета
Course Lock	Нет	None	Отсутствует
Home Lock	Да		Коптер $\leftarrow \geq 10m \rightarrow$ Точка Дом
POI	Да		Коптер $\leftarrow 5m-500m \rightarrow$ Точка интереса

Использование IOC

Включите функцию IOC, нажав "Enable IOC" на странице настроек в приложении DJI Pilot. Переведите переключатель в режим полета, режим "F" и следуйте инструкциям на экране, чтобы использовать функцию "IOC".

Как обновить прошивку (How to Update Firmware)

Выполните следующие шаги, чтобы обновить прошивку вашего Inspire 1, в том числе прошивки для пульта дистанционного управления и батареи.

Обновление прошивки коптера

Шаг 1 - Проверка аккумулятора и SD карты

Убедитесь, что Intelligent Flight Battery и Пульт ДУ, заряжены по крайней мере на 50%, а на SD-карте есть 100 Мб свободного пространства.

Шаг 2 - Подготовьте пакет обновления прошивки

1. Загрузите пакет обновления прошивки с официального сайта DJI (<http://www.dji.com/product/inspire-1>).
2. Вставьте SD в ваш компьютер. Извлеките все загруженные файлы в корневую директорию SD карты. Извлеките SD карту из вашего ПК и вставьте ее в слот SD-карты в камере Inspire 1.

Шаг 3 - Обновление коптера

1. Подключите мобильное устройство к пульту ДУ, включите пульт ДУ и запустите приложение DJI Pilot для получения информации о процессе обновления прошивки. Чтобы продолжить, подтвердите в DJI Pilot, что вы хотите обновиться. Обратите внимание, если приложение DJI Pilot не запустило обновление, то оно начнется автоматически после включения питания коптера.
2. Обновление занимает около 25 минут. В процессе обновления, приложение DJI Pilot будет отображать прогресс обновления, а подвес будет издавать быстрый звуковой сигнал (DDDD). Когда появится сообщение "Upgrade Completed, Aircraft will restart in 5 seconds", и подвес издаст медленный звуковой сигнал (D - DD), это будет указывать на то, что обновление завершено и коптер будет перезагружен автоматически. Обратите внимание, что пользователю возможно потребуется вручную выключить/включить питание коптера.
3. Попробуйте обновить снова, если из подвеса звучит длинный звуковой сигнал.

Обновление прошивки пульта ДУ

Шаг 1 - Проверка аккумулятора

Прошивка пульта ДУ входит в пакет обновления встроенного программного обеспечения коптера.

Используйте тот же файл обновления, который вы загрузили с официального сайта DJI. Убедитесь, что уровень заряда аккумулятора в пульте ДУ, по крайней мере 50%.

Шаг 2 - Подготовьте пакет обновления прошивки

1. Извлеките все загруженные файлы в корневой каталог SD-карты или USB флэш-накопитель.
2. Выключите пульт ДУ и вставьте SD-карту в считыватель SD карт и подключите устройство считывания в порт USB на пульте дистанционного управления. Если используется USB-накопитель, подключите его непосредственно в USB порт пульта дистанционного управления. Если у вас нет считывателя SD карты или USB флэш-накопителя, вы можете вставить SD-карту в подвес и подключить подвес к пульту дистанционного управления кабелем USB.

Шаг 3 - Обновление пульта ДУ

1. Включите пульт ДУ и подождите 60 секунд, пока не начнется обновление. Не выключайте пульт дистанционного управления во время обновления.
2. Обновление займет около 10 минут. Камера на Inspire 1 будет издавать звуковые сигналы, а индикатор состояния на пульте ДУ будет гореть синим цветом, это будет указывать на то, что идет обновление.

Индикатор состояния на пульте ДУ загорится зеленым цветом, а звуковой сигнал прекратится, когда обновление будет завершено. Индикатор состояния на пульте ДУ загорится красным цветом, если обновление не удалось. В этом случае, попробуйте обновить снова.

Обновление прошивки Intelligent Flight Battery

Прошивка Intelligent Flight Battery обновляется в процессе обновления прошивки коптера. Просто сохраните файлы пакета обновления на карту SD и обновите Intelligent Flight Battery, если это будет предложено в приложении DJI Pilot. Если коптер не подключен к приложению DJI Pilot, обновление запускается автоматически, после включения-выключения питания коптера.



- Не забудьте обновить прошивку в пульте ДУ до последней версии, после обновления прошивки коптера.
- После обновления, пульт ДУ может потерять соединение с коптером. Сделайте Re-Link пульта дистанционного управления и коптера.
- Подтверждение результатов обновления являются звуки издаваемые подвесом. В процессе обновления, коптер издает звуки и мигает светодиодами, это нормально.
- Убедитесь, что на карте SD имеется только один файл пакета прошивки.
- Только устройства хранения данных, которые отформатированы в файловые системы FAT32 и ExFAT поддерживаются для обновления коптера и пульта ДУ.
- Удалите все автоматически сгенерированные текстовые файлы (xxx_GS.TXT) с SD-карты при обновлении нескольких пультов ДУ.

FCC Compliance

FCC Compliance

This device complies with part 15 of the FCC Rules. Operation is subject to the following two conditions:

- (1) This device may not cause harmful interference, and
- (2) This device must accept any interference received, including interference that may cause undesired operation.

Changes or modifications not expressly roved by the party responsible for compliance could void the user's authority to operate the equipment.

Compliance Information

FCC Warning Message

Any Changes or modifications not expressly roved by the party responsible for compliance could void the user's authority to operate the equipment.

This device complies with part 15 of the FCC Rules. Operation is subject to the following two conditions:

- (1) This device may not cause harmful interference, and
- (2) this device must accept any interference received, including interference that may cause undesired operation.

FCC Radiation Exposure Statement:

This equipment complies with FCC radiation exposure limits set forth for an uncontrolled environment. This equipment should be installed and operated with minimum distance 20cm between the radiator& your body. This transmitter must not be co-located or operating in conjunction with any other antenna or transmitter.

Note: This equipment has been tested and found to comply with the limits for a Class B digital device, pursuant to part 15 of the FCC Rules. These limits are designed to provide reasonable protection against harmful interference in a residential installation. This equipment generates uses and can radiate radio frequency energy and, if not installed and used in accordance with the instructions, may cause harmful interference to radio communications. However, there is no guarantee that interference will not occur in a particular installation. If this equipment does cause harmful interference to radio or television reception, which can be determined by turning the equipment off and on, the user is encouraged to try to correct the interference by one or more of the following measures:

- Reorient or relocate the receiving antenna.
- Increase the separation between the equipment and receiver.
- Connect the equipment into an outlet on a circuit different from that to which the receiver is connected.
- Consult the dealer or an experienced radio/TV technician for help.

IC RSS warning

This device complies with Industry Canada licence-exempt RSS standard (s). Operation is subject to the following two conditions: (1) this device may not cause interference, and (2) this device must accept any interference, including interference that may cause undesired operation of the device.

Le présent appareil est conforme aux CNR d'Industrie Canada licenciables aux appareils radio exempts de licence.

L'exploitation est autorisée aux deux conditions suivantes:

- (1) l'appareil ne doit pas produire de brouillage, et
- (2) l'utilisateur de l'appareil doit accepter tout brouillage radioélectrique subi, même si le brouillage est susceptible d'en compromettre le fonctionnement.

IC Radiation Exposure Statement:

This equipment complies with IC RF radiation exposure limits set forth for an uncontrolled environment. This transmitter must not be co-located or operating in conjunction with any other antenna or transmitter. This equipment should be installed and operated with minimum distance 20cm between the radiator & your body.

Any Changes or modifications not expressly roved by the party responsible for compliance could void the user's authority to operate the equipment.

KCC Warning Message

“해당 무선설비는 운용 중 전파혼신 가능성이 있으므로 인명안전과 관련된 서비스는 할 수 없습니다.”
 “해당 무선설비는 운용 중 전파혼신 가능성이 있음”

NCC Warning Message

低功率電波輻射性電機管理辦法

第十二條經型式認證合格之低功率射頻電機，非經許可，公司、商號或使用者均不得擅自變更頻率、加大功率或變更原設計之特性及功能。

第十四條低功率射頻電機之使用不得影響飛航安全及干擾合法通信；經發現有干擾現象時，應改善至無干擾時方得繼續使用。前項合法通信，指依電信法規定作業之無線電通信。低功率射頻電機須忍受合法通信或工業、科學及醫療用電波輻射性電機設備之干擾。

Содержание инструкции может измениться.
Вы всегда можете скачать последнюю версию на сайте <http://mediaworx.ru>