

GASTRORAG

ПОЛНОСТЬЮ АВТОМАТИЧЕСКАЯ КОФЕМАШИНА CM-717

РУКОВОДСТВО ПО ЭКСПЛУАТАЦИИ

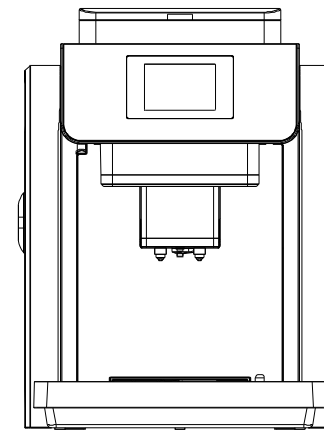

СОДЕРЖАНИЕ

Информация	Меры безопасности.....	02
	Описание кофемашины.....	
	Первое использование кофемашины.....	13
	Описание сенсорного экрана.....	15
		18

Функционирование	Режим удаления накипи.....	22
	Режим запуска.....	38
	Режим приготовления эспрессо.....	42
	Режим приготовления капучино.....	46
	Режим приготовления латте.....	52
	Режим вспенивания молока.....	56

Функционирование	Режим горячей воды.....	38
	Режим горячего молока.....	42
	Режим приготовления порошкообразного кофе.....	46
	Режим настройки кофемолки.....	52
	Режим настройки для порошкообразного кофе.....	56

Обслуживание	Чистка и обслуживание.....	63
	Хранение.....	68
	Выявление и устранение неисправностей.....	68

Другое	Технические характеристики.....	72
	Дополнительные принадлежности в комплекте.....	73

МЕРЫ БЕЗОПАСНОСТИ

Используя электрические приборы, необходимо всегда соблюдать основные меры безопасности,

А ТАКЖЕ СОБЛЮДАТЬ НИЖЕПЕРЕЧИСЛЕННЫЕ УКАЗАНИЯ:

01. Прочитайте все инструкции.
02. Не прикасайтесь к горячим поверхностям. Используйте ручки или регуляторы.
03. Во избежание возникновения пожара, поражения электрическим током и получения травм не погружайте в воду или другие жидкости сетевой шнур и вилки.
04. Отключайте кофемашину от сети, если не используете ее или перед процедурой очистки. Необходимо подождать, пока она остынет, перед тем как устанавливать или извлекать детали и перед тем как чистить оборудование.
05. Не используйте оборудование с поврежденным шнуром или вилкой либо после сбоев в работе оборудования или в результате любого вида повреждения. Верните прибор в ближайший уполномоченный сервисный центр для проверки, ремонта или настройки.
06. Использование дополнительных принадлежностей, не рекомендованных и не продаваемых производителем, может привести к возникновению пожара, поражению электрическим током или получению травмы.

07. Не используйте кофемашину на открытом воздухе.
08. Не допускайте перегибания шнура через край стола или прилавка, а также контакта с горячими поверхностями.
09. Не ставьте кофемашину на горячие газовые или электрические плиты или в нагретую духовку.
10. Чтобы выключить кофемашину, необходимо установить рычаг управления в положение «off» (выкл.) и затем отсоединить вилку от сетевой розетки.
11. Не используйте оборудование не по назначению.
12. Избегайте контакта с подвижными деталями.
13. Запрещается трогать крышку во время работы оборудования.
14. Существует вероятность получения ожога при перемещении заварочного блока во время цикла заваривания.
15. Использование кофемашины детьми или рядом с детьми детей должно осуществляться под строгим наблюдением.
16. Сетевой шнур

(1) Короткий сетевой шнур предусмотрен во избежание ситуаций, которые могут возникнуть с более длинным шнуром, когда можно запутаться в нем или споткнуться.

(2) В случае необходимости могут использоваться более длинные съемные сетевые шнуры или переноски.

(3) Если используется более длинный съемный сетевой шнур или переноска:

а. маркированные расчетные электрические характеристики (съемного сетевого шнура) переноски должны быть, по крайней мере, такими же как и расчетные электрические характеристики оборудования;

б. оборудование является заземленным, переноска должна представлять собой заземленный 3-проводной сетевой шнур;

с. более длинный шнур необходимо разместить таким образом, чтобы он не свисал с прилавка или стола, где дети могут в нем запутаться или споткнуться.

17. Если длина съемного сетевого шнура меньше 2 метров, то должен использоваться шнур 3G 0,75 мм², в противном случае должен использоваться шнур 3G 1,0 мм².

18. Категорически запрещается погружать оборудование в воду.

БЛАГОДАРИМ ВАС ЗА ВЫБОР НАШИХ КОФЕМАШИН!

Благодарим вас за приобретение нашей полностью автоматической кофемашины.

Данное руководство по эксплуатации предусмотрено для облегчения эксплуатации и знакомства с кофемашиной, чтобы вы могли наслаждаться кофе дома или в офисе.

Прочитайте внимательно данное руководство и сохраните его для использования в дальнейшем.

Обратите внимание – кофе, приготовленный каждым человеком, обладает уникальным вкусом. Рекомендуем поэкспериментировать, чтобы получить идеальный кофе на ваш особый вкус.

Данное оборудование не предназначено для использования лицами (включая детей) с ограниченными физическими, сенсорными и умственными способностями или не имеющими достаточно опыта и знаний, однако они могут это делать под присмотром и после надлежащего инструктажа лиц, отвечающих за их безопасность. Необходимо следить за детьми, чтобы они не использовали оборудования для игры.

Оборудование может использоваться детьми старше 8 лет под присмотром и после надлежащего инструктажа касательно безопасного использования прибора, а также в том случае, если они осознали все существующие факторы риска.

Внимание:

Если оборудование или сетевой шнур повреждены, их ремонт должен осуществлять производитель, посредник или квалифицированное лицо.

Разъем необходимо отсоединить перед процедурой очистки, а вилка оборудования должна быть просушена перед повторным использованием оборудования.

Категорически запрещается погружать оборудование в воду.

Предупреждение об опасности:

Опасность ожога

Не открывайте отверстие для залива воды во время использования кофемашины. Отверстие можно открывать только через 30 минут после того, как оборудование было отключено от сети.

Значение изображения перечеркнутого мусорного бака на колесиках:

Не выбрасывайте электроприборы вместе с бытовыми отходами, воспользуйтесь отдельным сбором отходов.

Свяжитесь с органами местного управления для получения информации о доступных системах сбора отходов.

Если электроприборы утилизировать на полигоны или свалки, опасные вещества могут просочиться в грунтовые воды и попасть в пищевую цепочку, что может привести к ухудшению вашего здоровья и состояния.

При замене старой техники на новую, розничный продавец обязан по закону забрать ваше старое оборудование для утилизации как минимум бесплатно.



Меры безопасности



Никогда не используйте поврежденный сетевой шнур

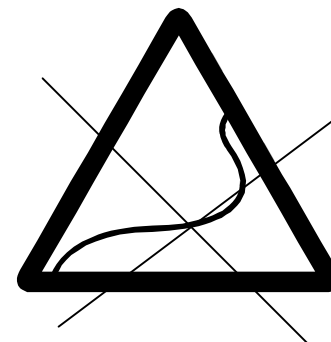

Держите шнур подальше от огня и горячих поверхностей

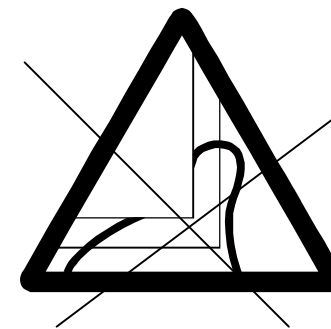

Никогда не зажимайте сетевой шнур



Держите кофемашину
подальше от огня и
высоких температур



Не погружайте кофемашину в
воду или другие жидкости



Никогда не разрешайте детям
играть с кофемашиной



Не прикасайтесь к
отверстиям, из которых
выходит горячая вода и
пар



Не прикасайтесь к
платформе для подогрева
чашек



Используйте углекислотный
огнетушитель



Используйте розетку сети переменного тока



Установите кофемашину на ровную и плоскую поверхность. Расстояние между кофемашинной и стеной не должно быть меньше 100 мм



Расположите платформу для подогрева чашек

Компоненты кофемашины

Емкость для кофейных зерен

Платформа для подогрева чашек

Сенсорный экран

Емкость для воды

Вспениватель молока

Сетевой шнур

Поддон для сбора капель

Ручка регулятора помола

Насыпная воронка

Крышка

Заварочный блок

Дверца заварочного блока

Лоток для остатков кофе

Поддон для остатков кофе

Трубка подачи кофе/горячей воды

Панель управления

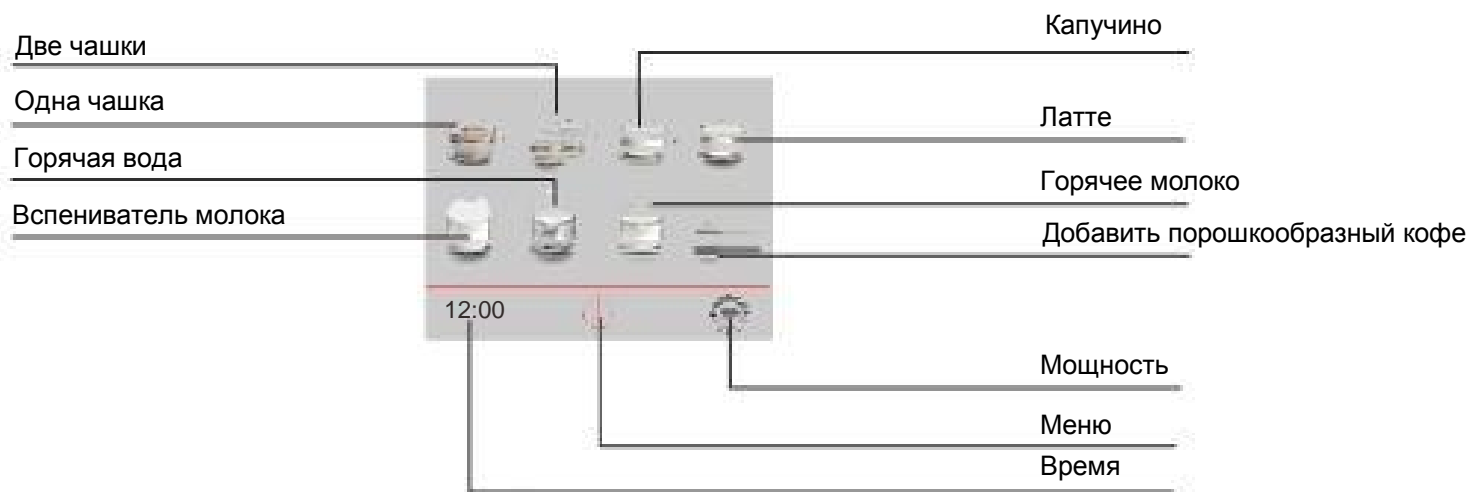

Установка кофемашины

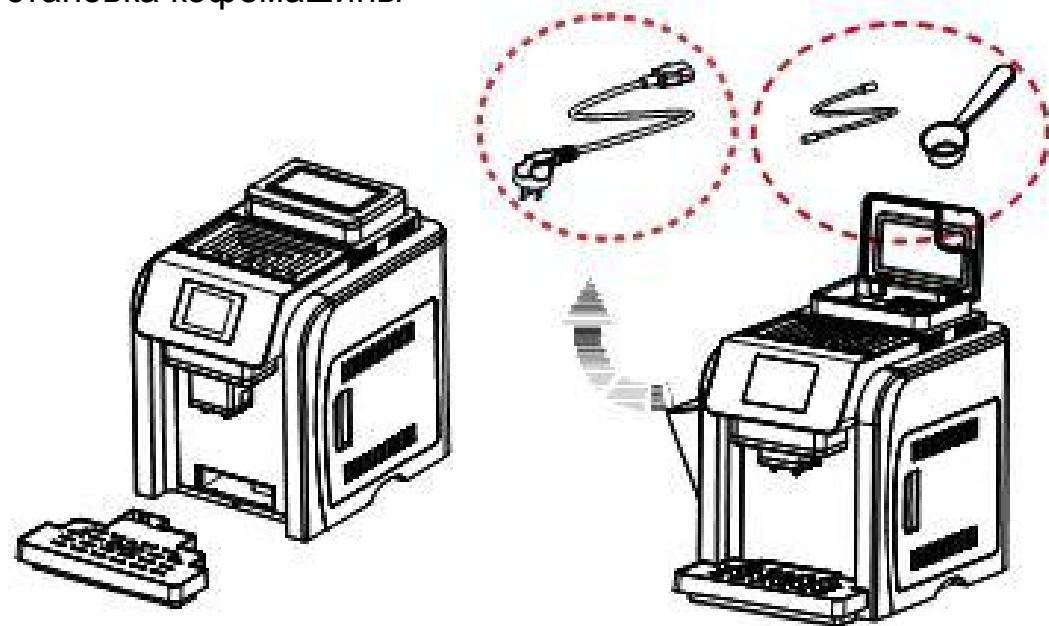

- 1 Установите поддон для сбора капель
- 2 Уберите сетевой шнур, ложку и вспениватель молока

Первое использование кофемашины



16

- 1 Извлеките емкость для воды и наполните водой 3/4 емкости
- 2 Засыпьте кофейные зерна в емкость для зерен

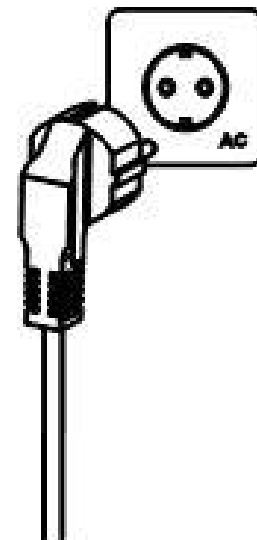

- 3 Вставьте вилку в розетку сети переменного тока и включите кофемашину



17



- 7 Поставьте чашку под трубку подачи кофе
- 8 Отрегулируйте высоту трубки подачи кофе
- 9 Машина готова к использованию

Знакомство с сенсорным экраном



1 Дотроньтесь до экрана

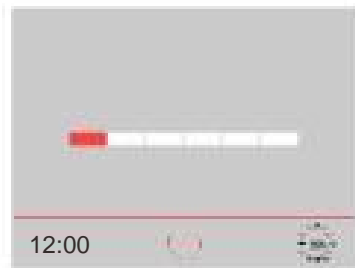

2 Запуск машины



3 Включение / выключение



7 Капучино



8 Латте



9 Горячее молоко

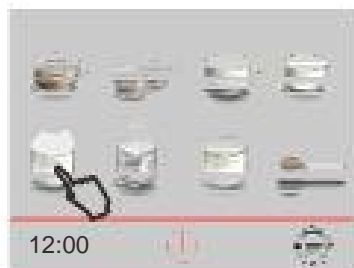

4 Вспениватель молока



5 Горячая вода

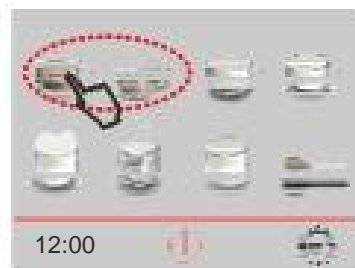

6 Одна/две чашки кофе



10 Меню



11 Добавление порошкообразного кофе



1 Режим меню

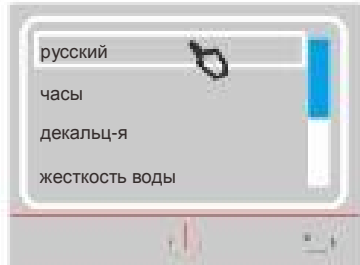

2 Режим выбора языка

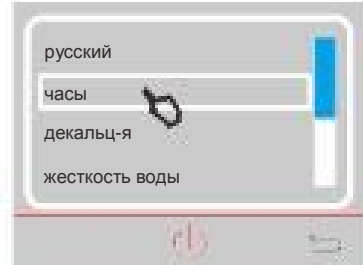

3 Режим времени

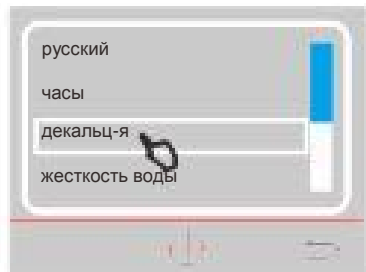

4 Режим удаления накипи

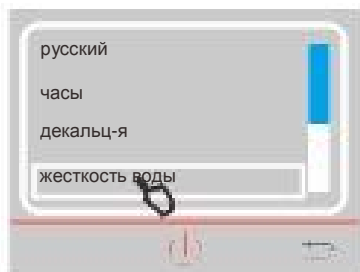

5 Режим выбора жесткости воды

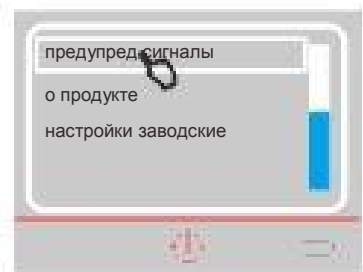

6 Режим выбора

предупредительных сигналов

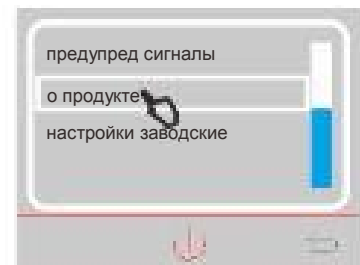

7 Режим данных о продукте

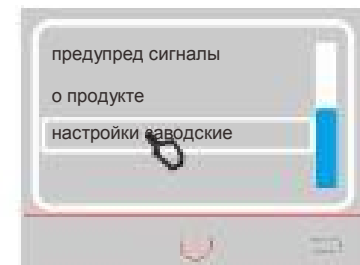

8 Режим заводских настроек

Режим меню

Выберите необходимый режим меню, поднимаясь вверх и опускаясь вниз.

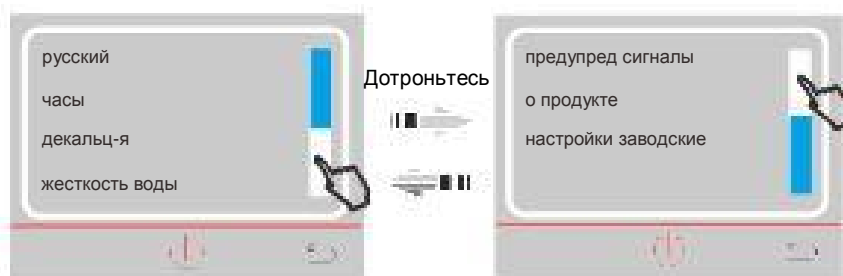

Дотроньтесь до белого столбца, чтобы перейти в конец страницы

Дотроньтесь до белого столбца, чтобы перейти в начало страницы

Режим выбора языка

Выберите желаемый язык и дотроньтесь до ОК для завершения операции.

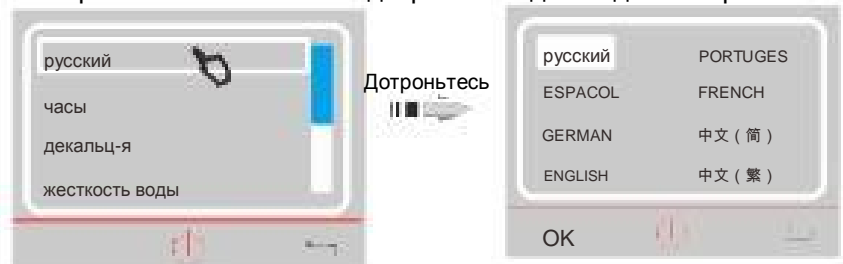

Дотроньтесь до слова «русский», чтобы выбрать язык.

Дотроньтесь до слова «ОК» для подтверждения своего выбора.

Режим времени

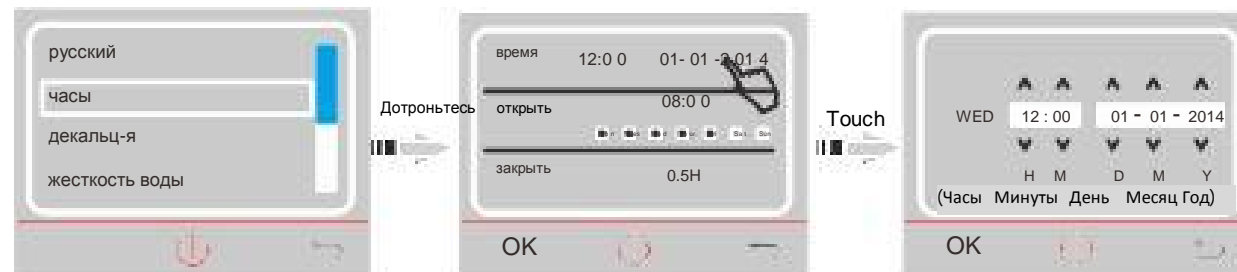

Дотроньтесь до слова «часы»

Дотроньтесь до слова «время»

Задайте дату и время, затем подтвердите, доткнувшись до слова «ОК»

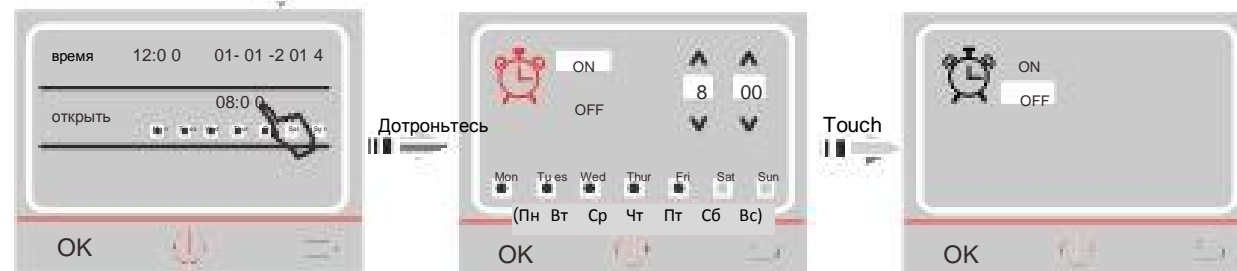

Дотроньтесь до слова «открыть»

Выберите «ON» (ВКЛ.), задайте время выберите день недели, затем дотроньтесь до «ОК», машина запустится автоматически.

Выберите «OFF» (ВЫКЛ.), затем дотроньтесь до «ОК», машина не запустится автоматически.

Режим выбора жесткости воды

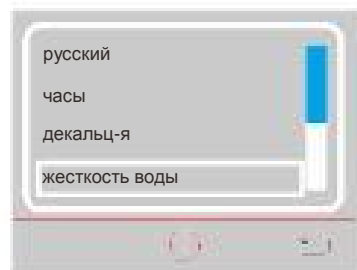

Дотроньтесь до ОК

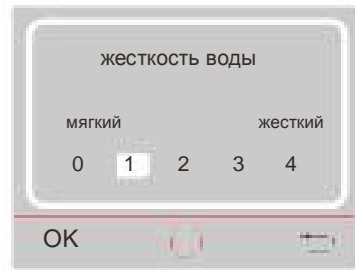

Выберите уровень жесткости воды и дотроньтесь до «ОК» для подтверждения выбора.

Режим заводских настроек

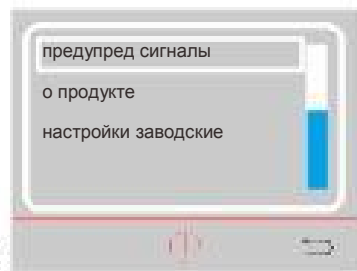

Дотроньтесь до ОК

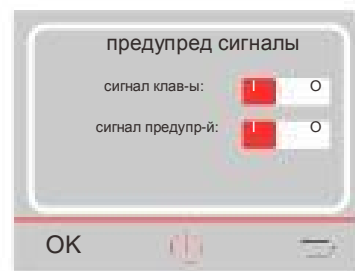

Выберите и дотроньтесь до «ОК» для подтверждения выбора.

Режим данных о продукте

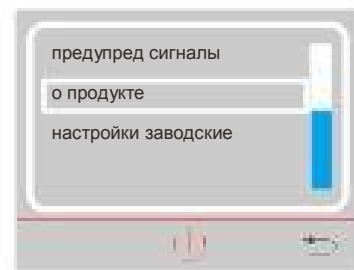

Дотроньтесь до ОК

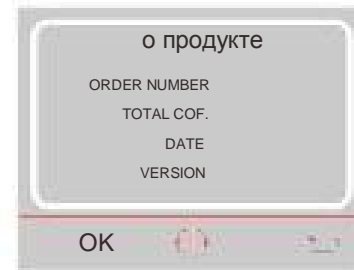

НОМЕР ЗАКАЗА
ОБЩЕЕ КОЛ-ВО ЧАШЕК КОФЕ
ДАТА
ВЕРСИЯ

Режим заводских настроек

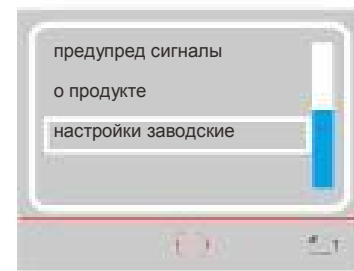

Дотроньтесь до ОК



Дотроньтесь до «ОК» для восстановления заводских настроек.

Напоминания

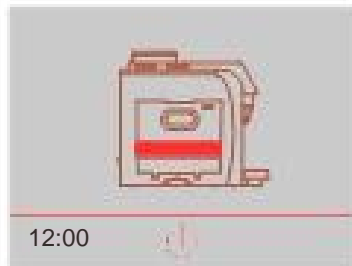

Отсутствие воды

Если данное сообщение отображается на экране, это означает, что в емкости для воды отсутствует вода или емкость неправильно установлена. Добавьте питьевой воды и убедитесь, что емкость правильно установлена.

fresh water and make sure it is set in the correct position.

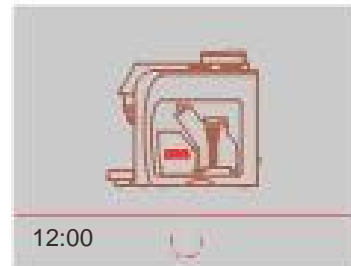

Полный лоток для остатков кофе

Если данное сообщение отображается на экране, это означает, что лоток для остатков кофе полный, извлеките его и освободите от содержимого.



Отсутствие зерен

Если данное сообщение отображается на экране, добавьте кофейные зерна в емкость для зерен.

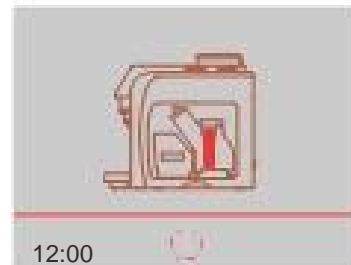

Отсутствие заварочного блока

Заварочный блок не на месте, пожалуйста, проверьте, установлен ли заварочный блок и правильно ли он установлен.

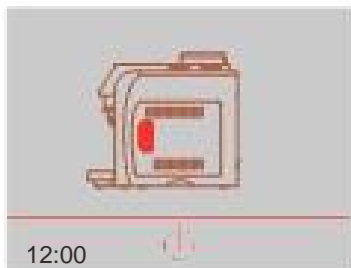

Закройте дверцу

Дверца заварочного блока не закрыта, убедитесь, что дверца заварочного блока закрыта.

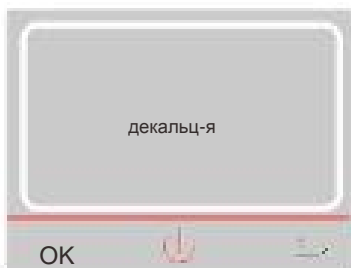

Удаление накипи (декальцинация)

Если на экране отображается сообщение «декальц-я», это означает, что кофемашине требуется проведение процедуры удаления накипи.

Дотроньтесь до «ESC», чтобы отменить процедуру удаления накипи (Предупреждение появится в следующий раз).

Дотроньтесь до «ОК», чтобы продолжить

(Установите поддон для сбора капель)



Отсутствие поддона для сбора капель

Если данное сообщение отображается на экране, поместите на место поддон для сбора капель или убедитесь, что он установлен правильно.

(Установите лоток для остатков кофе)



Отсутствие лотка для остатков кофе

Лоток для остатков кофе не на месте, проверьте, пожалуйста, установлен ли лоток и правильно ли он установлен..



Ventilate (Подача воздуха)

Кофемашина находится в вакуумном состоянии, дотроньтесь до «ОК».

Кофемашина выполняет самообслуживание, если данное сообщение не исчезнет, обратитесь в службу ремонта.

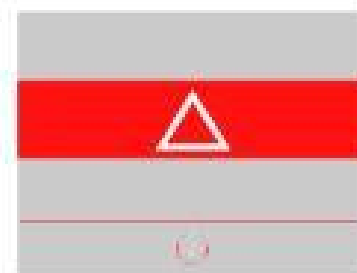

Самостоятельная защита

Кофемашина выполняет самообслуживание, если данное сообщение не исчезнет, обратитесь в службу ремонта.



NTC error (ошибка NTC)

Кофемашина не выполняет самообслуживание, если данное сообщение не исчезнет, обратитесь в службу ремонта.

Режим удаления накипи

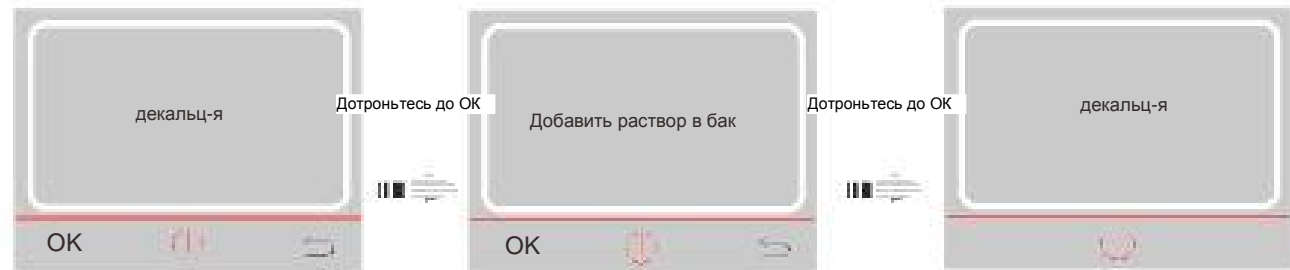

Дотроньтесь до «OK» для автоматического запуска процедуры удаления накипи.

Дотроньтесь до OK

запуска

Дотроньтесь до «OK» после добавления раствора.

Дотроньтесь до OK

Удаление накипи.

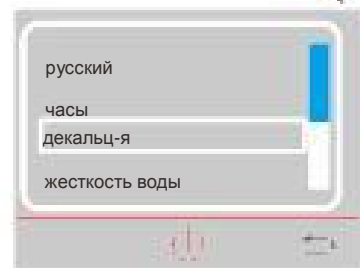

Дотроньтесь до слова «декальц-я».

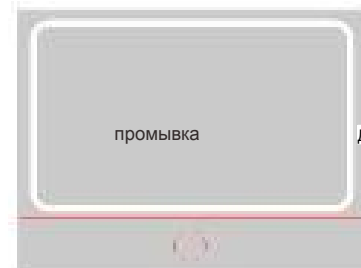

Машина запустится автоматически после процедуры декальцинации.

Дотроньтесь до OK

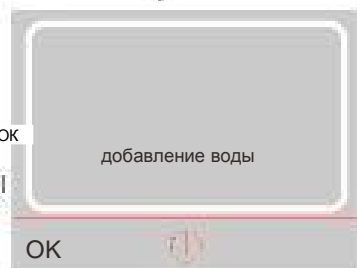

Дотроньтесь до «OK» после наполнения водой емкости для воды.

Примечание:

1. В целом для процедуры удаления накипи (декальцинации) необходимо более 1000 мл воды, которая заливается четыре раза.
2. Насос продолжает находиться в режиме «working» (работающий) в течение 3 секунд, затем идет «pause» (пауза) в течение 17 секунд.
3. Поскольку это процедура автоматического удаления накипи, она продолжит завершение всех программ после любой остановки.
4. После завершения процедуры удаления накипи, машина выполняет самопроверку.
5. В качестве дополнительной информации можете воспользоваться таблицей. После выбора уровня жесткости воды в режиме выбора жесткости машина приступит к выполнению процедуры декальцинации в соответствии с выбором.

Внимание: перед приготовлением кофе задайте сначала уровень жесткости воды.

Жесткость воды	Кол-во чашек	Примечание
0		Нет декальцинации
1	1000	Автоматическая декальцинация
2	750	
3	500	
4	250	

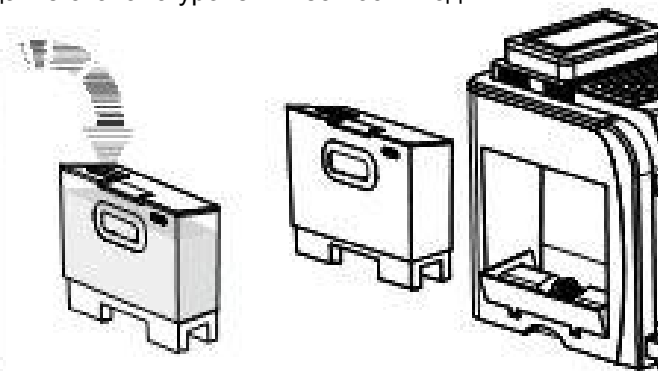

Режим запуска

Перед приготовлением любого вида кофе, необходимо сделать следующее: сначала перевести машину в режим запуска, после чего можно готовить любой кофе на свой выбор.

(Напоминание: машина готова к использованию, если в емкости для воды есть вода, емкость правильно установлена и т.д.)

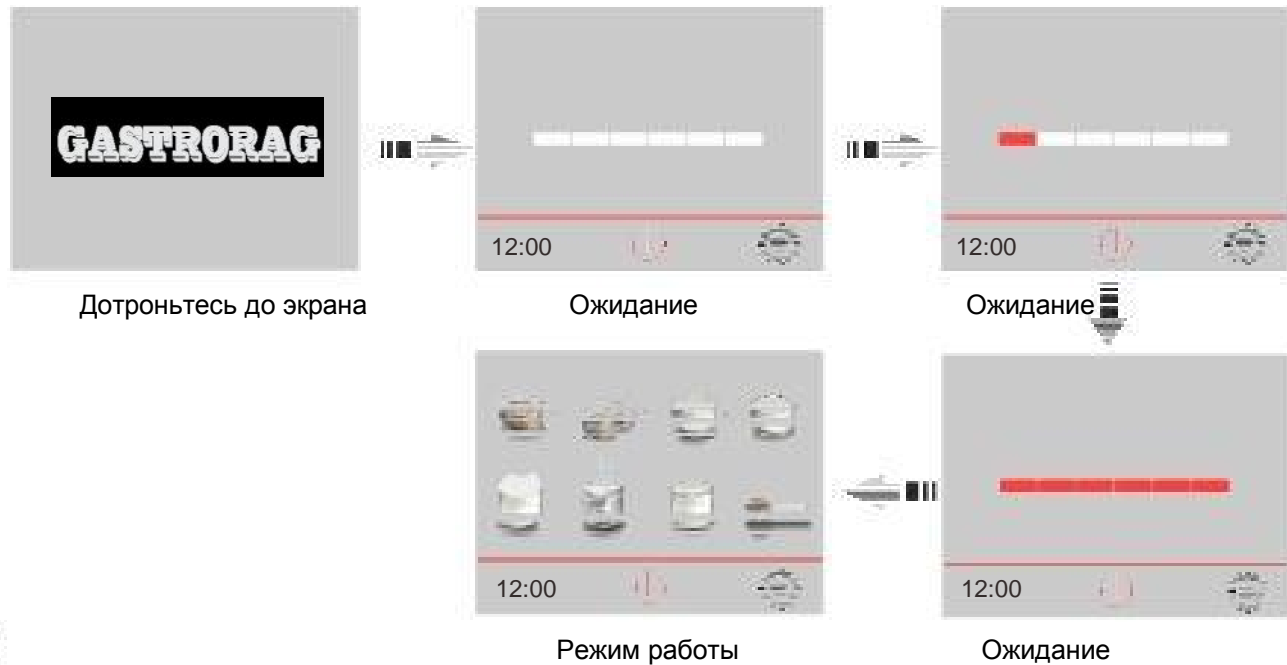

Режим приготовления эспрессо

(Напоминание: если вы дотронетесь до «☰», машина прекратит готовить кофе и вернется в «Режим работы»)

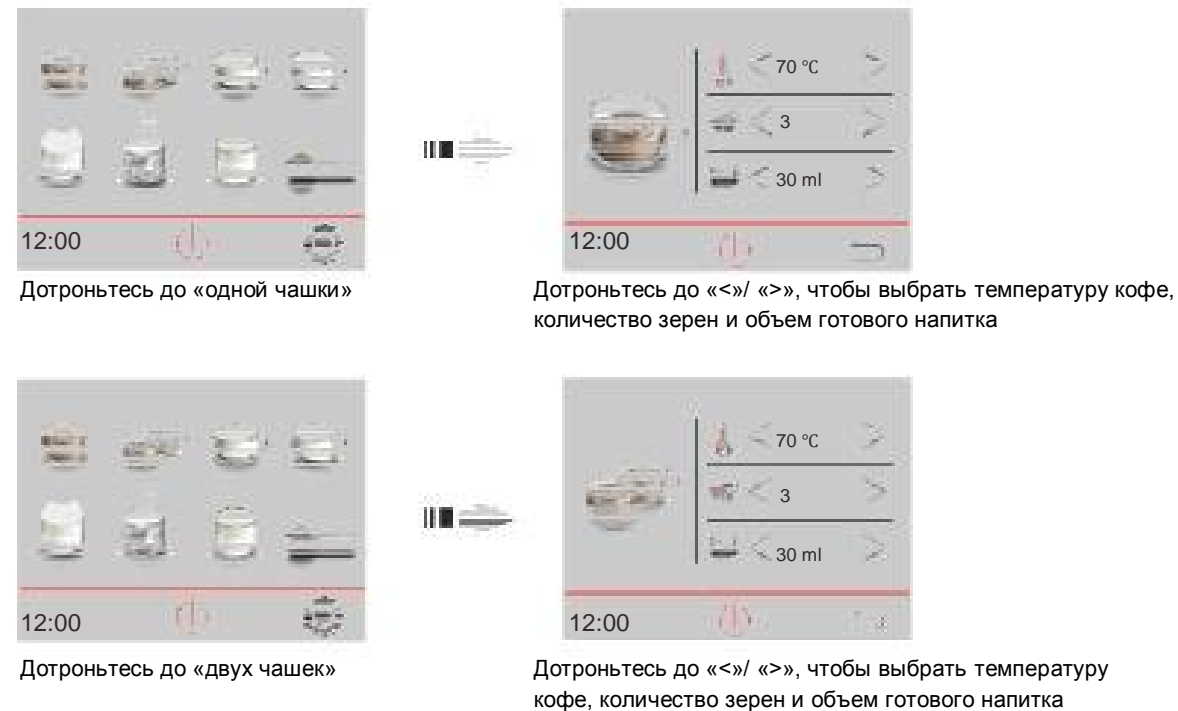

Режим приготовления капучино

(Напоминание: если вы дотронетесь до «», машина прекратит готовить кофе и вернется в «Режим работы»)

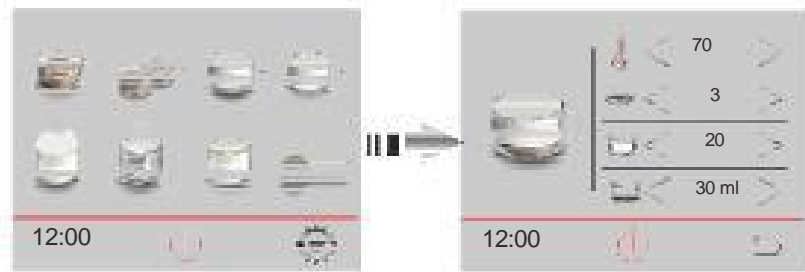

Дотроньтесь до изображения «капучино»

Дотроньтесь до «<»/ «>», чтобы выбрать температуру кофе, количество зерен, продолжительность вспенивания молока и объем готового напитка

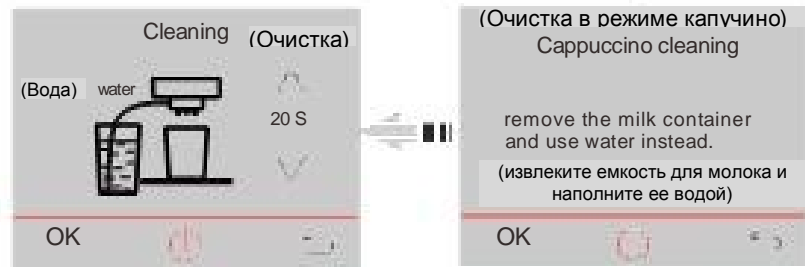

Дотроньтесь до «ОК», затем выполните очистку, как показано на изображении слева. Дотроньтесь до «», машина прекратит готовить кофе и вернется в «Режим работы»



Режим приготовления латте

(Напоминание: если вы дотронетесь до «», машина прекратит готовить кофе и вернется в «Режим работы»)

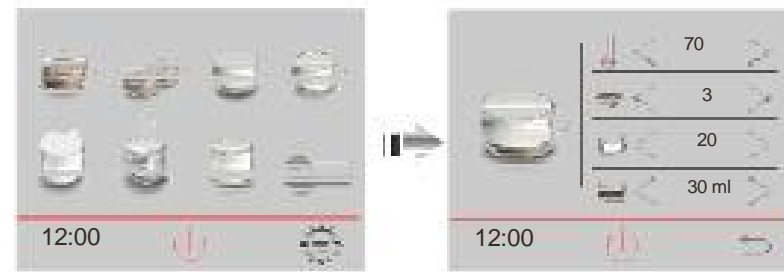

Дотроньтесь до изображения «латте»

Дотроньтесь до «<»/ «>», чтобы выбрать температуру кофе, количество зерен, продолжительность вспенивания молока и объем готового напитка



Дотроньтесь до «<»/ «>», чтобы выбрать продолжительность очистки

Дотроньтесь до «ОК», затем выполните чистку, как показано на изображении слева. Дотроньтесь до «», машина прекратит готовить кофе и вернется в «Режим работы»



Режим вспенивания молока

(Напоминание: если вы дотронетесь до «☰», машина прекратит готовить кофе и вернется в «Режим работы»)

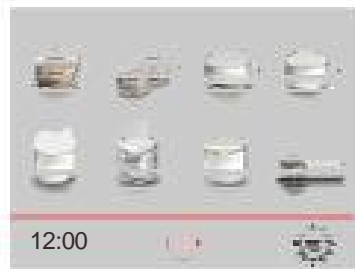

Дотроньтесь до изображения «вспениватель молока»



Дотроньтесь до «<»/«>», чтобы выбрать продолжительность вспенивания молока и отрегулировать количество пенки

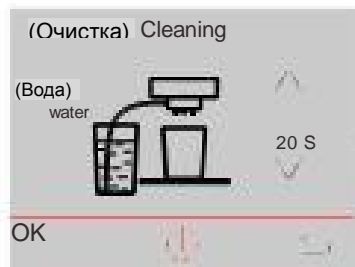

40 Дотроньтесь до «<»/«>», чтобы выбрать продолжительность очистки

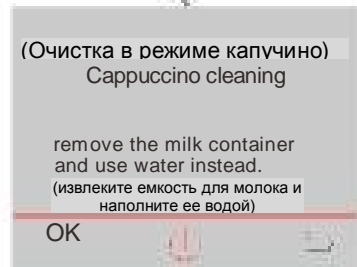

Дотроньтесь до «OK», затем выполните чистку, как показано на изображении слева. Дотроньтесь до «☰», машина прекратит готовить кофе и вернется в «Режим работы»

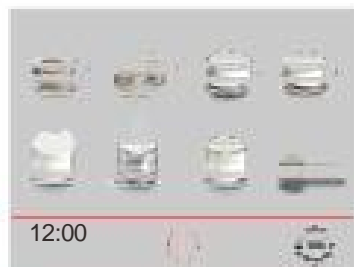

Режим горячего молока

(Напоминание: если вы дотронетесь до «☰», машина прекратит готовить кофе и вернется в режим работы)



Дотроньтесь до изображения «горячего молока»

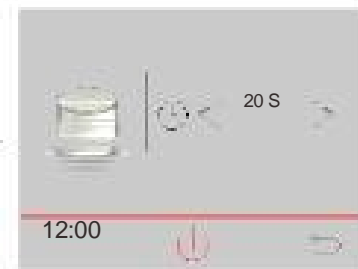

Дотроньтесь до «<»/«>», чтобы выбрать время подогрева молока и отрегулировать количество молока

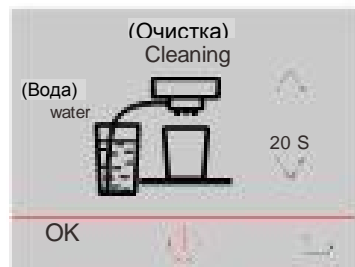

Дотроньтесь до «<»/«>», чтобы выбрать продолжительность очистки

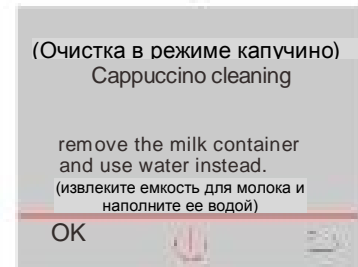

Дотроньтесь до «OK», затем выполните чистку, как показано на изображении слева. Дотроньтесь до «☰», машина прекратит готовить кофе и вернется в «Режим работы»



Режим горячей воды

(Напоминание: если вы дотронетесь до «☐», машина прекратит готовить кофе и вернется в «Режим работы»)



Дотроньтесь до изображения «горячей воды»

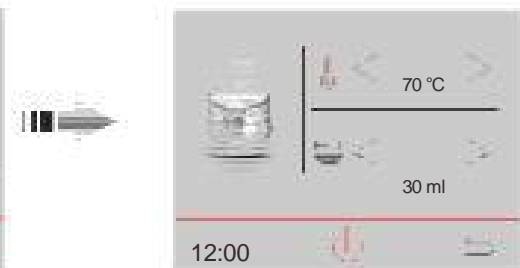

Дотроньтесь до «<>»/ «>», чтобы выбрать температуру воды и объем

Режим приготовления порошкообразного кофе

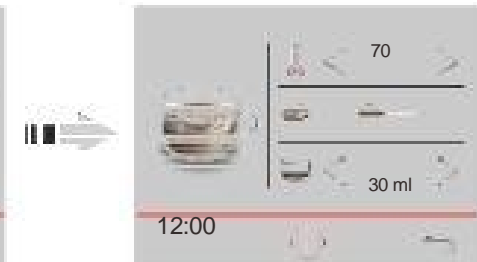

Дотроньтесь до «<>»/ «>», чтобы выбрать температуру и объем кофе

Дотроньтесь до изображения «одной чашки»

42 Дотроньтесь до изображения «порошкообразного кофе»

Режим приготовления порошкообразного кофе

(Напоминание: если вы дотронетесь до «☐», машина прекратит готовить кофе и вернется в «Режим работы»)



Дотроньтесь до изображения «порошкообразного кофе»

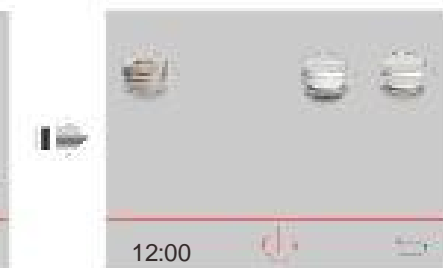

Дотроньтесь до изображения «капучино»

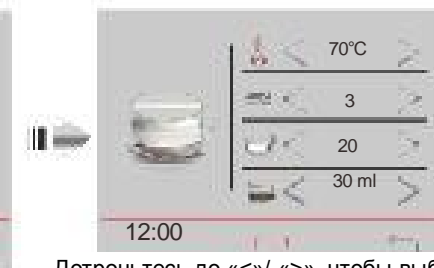

Дотроньтесь до «<>»/ «>», чтобы выбрать температуру и объем кофе и продолжительность вспенивания молока

Режим приготовления порошкообразного кофе



Дотроньтесь до изображения «порошкообразного кофе»

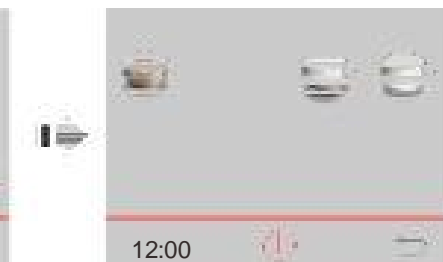

Дотроньтесь до изображения «латте»

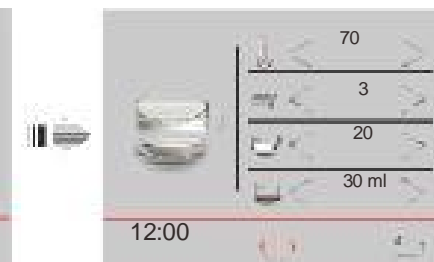

Дотроньтесь до «<>»/ «>», чтобы выбрать температуру и объем кофе и продолжительность вспенивания молока.

43

Настройка степени помола в кофемолке

Кофемашина имеет регулятор помола со стрелкой.

Если повернуть регулятор по часовой стрелке, то помол будет грубым (крупным).

Если повернуть регулятор против часовой стрелки, то помол будет тонким (мелким).

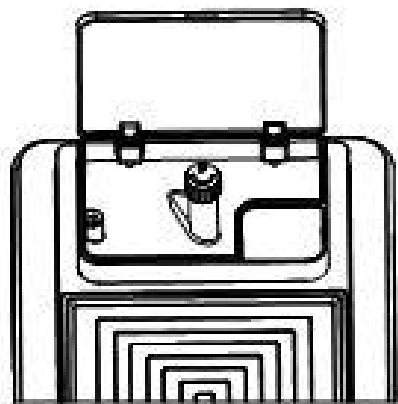

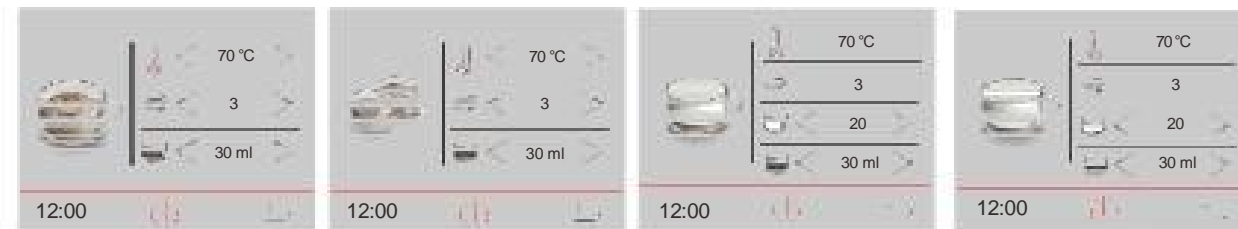

Настройка для порошкообразного кофе

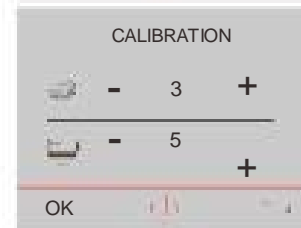
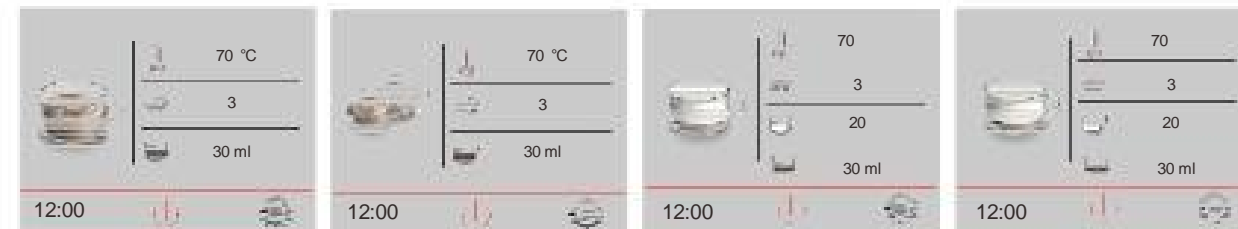

Опция 1. Дотроньтесь до «<»/ «>» напротив изображения зерен, чтобы выбрать количество порошка в предыдущем режиме.



Опция 2. Дотронетесь и не отпустите значок «» в течение 5 секунд в различных режимах приготовления кофе, потом в этих режимах будет отображаться значок «», дотроньтесь до него и не отпусайте в течение 5 секунд, появится экран с надписью «CALIBRATION» (Калибровка), здесь напротив изображения зерен дотроньтесь до «+» / «-», чтобы отрегулировать количество порошка. Дотронувшись до «+» / «-» напротив объема кофе, вы сможете отрегулировать объем готового напитка. Затем необходимо дотронуться до «ОК» для подтверждения.

Обслуживание

Как и организм человека, машина нуждается в бережном уходе, тогда она вам и прослужит долго и будет готовить кофе высокого качества.

Очистка и обслуживание

Никогда не погружайте кофемашину в воду или другие жидкости во избежание короткого замыкания.

Никогда не мойте любые детали и принадлежности кофемашины в посудомоечной машине.

Никогда не помещайте компоненты кофемашины в микроволновые печи и сушильные машины.

 Перед проведением процедуры очистки убедитесь, что кофемашина отключена от сети, и подождите, пока она полностью остынет.

Чистка ОСНОВНЫХ КОМПОНЕНТОВ

Для того чтобы поддерживать трубку подачи кофе/горячей воды и заварочный блок в чистоте, рекомендуется освобождать от содержимого лоток для остатков кофе и поддон для сбора капель один раз в день. Регулярно мойте емкость для воды, поддон для сбора капель, крышку и поддон для остатков кофе.

Если индикатор заполнения (красный поплавок) в поддоне для сбора капель расположен выше поверхности поддона для сбора капель, то необходимо при первой возможности освободить его от содержимого.

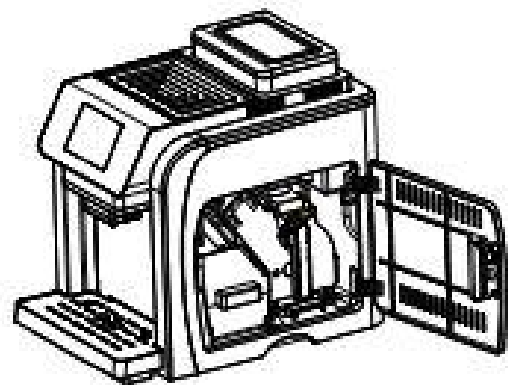

- 1 Отключите питание, выньте вилку из розетки, затем откройте дверцу заварочного блока.

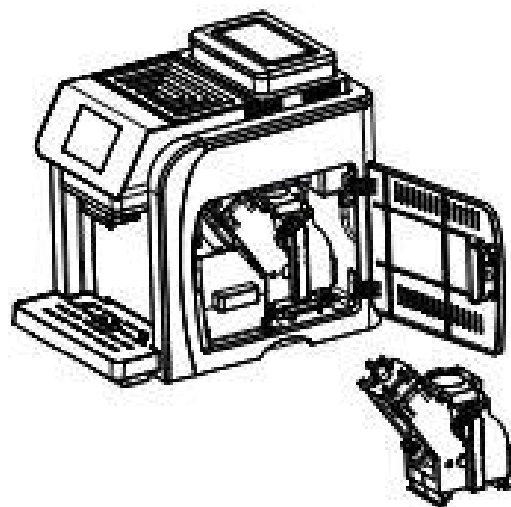

- 2 Поднимите ручку на заварочном блоке и нажмите на надпись «press» (нажать). Извлеките заварочный блок. Очистите основное устройство с помощью горячей воды, не используя пропитывающего вещества. Убедитесь, что в двух фильтрах отсутствуют остатки кофе, и просушите его.

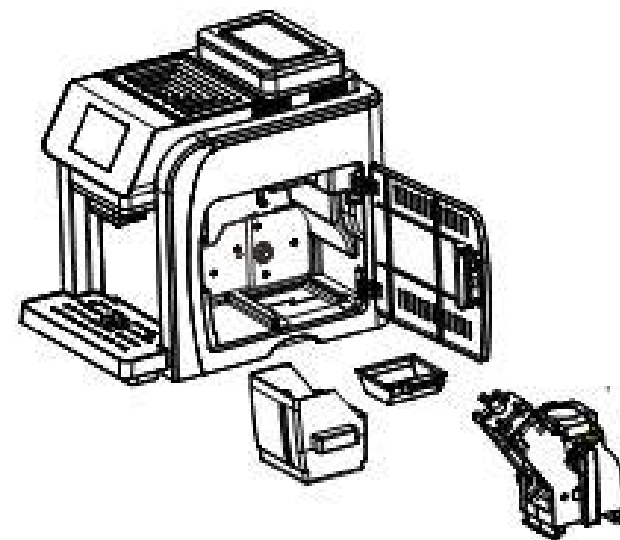

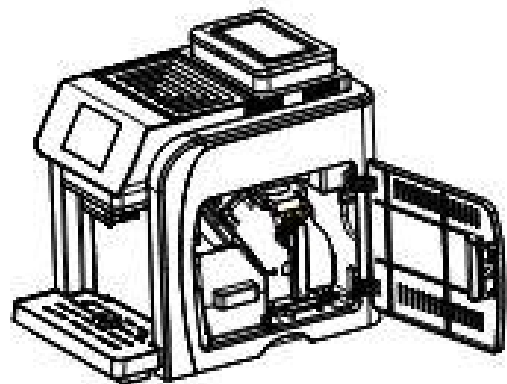

- 3 Извлеките поддон, лоток для остатков кофе, очистите их, не используя пропитывающих веществ.

- 4 Полностью очистите область вокруг заварочного блока. И затем поместите обратно лоток для остатков кофе.



- 5 Извлеките заварочный блок с помощью ручки, установите его в исходное положение. Убедитесь, что он установлен правильно, должен прозвучать характерный щелчок, затем поместите обратно лоток для остатков кофе. Наконец, закройте дверцу заварочного блока.

 Примечание: при установке заварочного блока обратно не надавливайте на место с надписью «press» (нажать), в противном случае вы можете повредить машину.

 Предупреждение: если заварочный блок установлен неправильно, на дисплее отобразится сообщение «BREWING UNIT MISSING» (ЗАВАРОЧНЫЙ БЛОК ОТСУСТВУЕТ) и кофемашина не сможет должным образом работать.

6 Как правило, емкость для кофейных зерен не нуждается в очистке. При необходимости протрите ее хлопчатобумажной тканью.

 Примечание: никогда не добавляйте воду в емкость для кофейных зерен, в противном случае это может привести к поломке кофемашины.



- 7 Очистите устройство для вспенивания молока. Извлеките вспениватель молока из трубки подачи кофе, нажав по бокам пальцами. Промойте его горячей водой от остатков молока. Выходное отверстие должно быть чистым. После очистки установите вспениватель молока обратно.

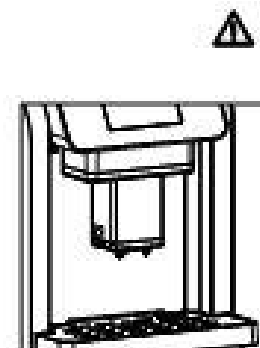

Предупреждение: убедитесь, что вы аккуратно извлекаете вспениватель молока из трубки подачи кофе.



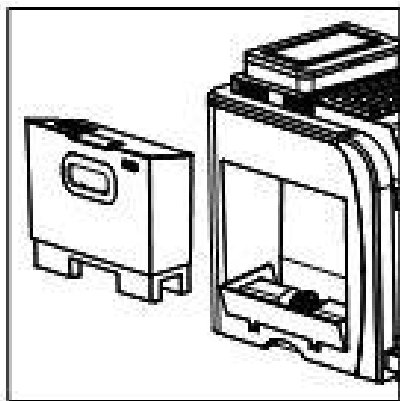

- 5 Отодвиньте емкость для воды, наливное отверстие находится под емкостью.



- 6 Поверните крышку против часовой стрелки, извлеките фильтр. Установите его обратно после очистки.



- 7 Проверьте уровень заполнения поддона для сбора капель. Извлеките поддон для сбора капель и очистите его. Установите обратно поддон в кофемашину после

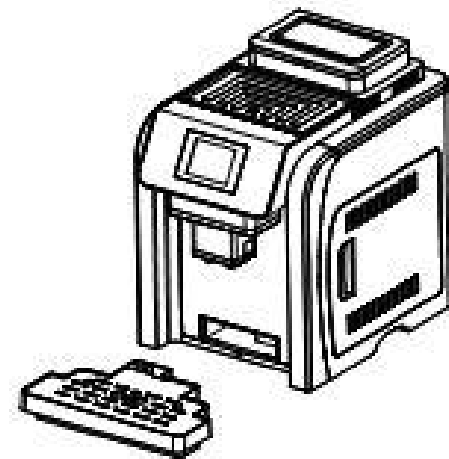

Хранение

Если вы не планируете использовать кофемашину длительный период времени, выключите ее и выньте вилку из розетки.

Храните кофемашину в сухом месте и держите ее подальше от детей. Следите за тем, чтобы кофемашина всегда была чистой. Регулярно осуществляйте проверку кофемашины; проводите очистку в соответствии с руководством по эксплуатации.

Выявление и устранение неисправностей

Если каким-либо образом кофемашина была повреждена, немедленно отключите питание и выньте вилку из розетки.

В случае возникновения неисправности в работе кофемашины, попробуйте найти решение данной проблемы в таблице ниже.

Не пытайтесь самостоятельно отремонтировать кофемашину во избежание получения травмы, верните оборудование в ближайший уполномоченный сервисный центр для проверки, ремонта или настройки при необходимости.

В противном случае производитель не берет на себя ответственность за любые травмы.

Проблема	Возможная причина	Возможное решение
Кофемолка издает необычные звуки	Кофемолка засорилась	Свяжитесь с производителем или розничным продавцом
Отсутствует подача кофе	Слишком много кофе или слишком грубый помол кофе	Выберите средний или тонкий помол кофе и уменьшите значения настроек калибровки
Заварочный блок заблокирован	Заварочный блок не в исходном пусковом положении	Закройте дверцу заварочного блока, повторно запустите кофемашину, заварочный блок изменит программу для возврата в исходное положение
Отсутствует вода или пар	Трубка подачи пара/горячей воды засорилась	Очистите трубку с помощью иглы или промойте ее теплой водой
	 Во избежание получения ожога убедитесь, что вилка кофемашины вынута из розетки	

Технические характеристики

Номинальное напряжение	220-240 В переменного тока	50/60 Гц
Номинальная мощность	1200-1400 Вт	
Габариты (Д*Ш*В)	422*280*380 мм	
Емкость лотка для остатков кофе	15 порций	
Длина сетевого шнура	1,5 м	
Контроль температуры	Цифровой контроль	
Количество порошкообразного кофе	Регулировка программы (5 вариантов)	
Крепость порошкообразного кофе	Регулировка вручную (3 варианта)	
Объем емкости для воды	2,0 л	
Объем емкости для кофейных зерен	300 л	
Длина трубки подачи кофе	80-140 мм	
Защита от перегрева	Двойная защита: температурный предохранитель и датчик температуры	
Давление насоса	19 бар	

Дополнительные принадлежности в комплекте



Руководство по эксплуатации 1шт.



Ложечка для кофе 1шт.