

# FUJIFILM

BL00004931-701 **RU**

DIGITAL CAMERA

## Серия FINEPIX XP130

### Руководство пользователя

---



Чтобы получить сведения о сопутствующих изделиях,  
посетите наш сайт  
[http://www.fujifilm.com/products/digital\\_cameras/index.html](http://www.fujifilm.com/products/digital_cameras/index.html)

Перед началом работы

---

Первые шаги

---

Основные функции фотосъемки  
и просмотра кадров

---

Более подробно о фотосъемке

---

Более подробно о просмотре  
снимков

---

Видеофрагменты

---

Беспроводная связь

---

Подключения

---

Меню

---

Технические примечания

---

Устранение неисправностей

---

Приложение

Exif Print

SDXC

WiFi  
CERTIFIED

WIRELESS  
SETUP

HDMI®  
HIGH-DEFINITION MULTIMEDIA INTERFACE

Bluetooth®

# В целях безопасности



## Обязательно перед использованием изделия прочтите данные примечания

### Примечания по безопасности



- Убедитесь в правильности использования фотокамеры. Перед использованием фотокамеры прочтите данные примечания по безопасности и *Руководство пользователя*.
- После прочтения данных примечаний по безопасности сохраните их в надежном месте.

### Информация о предупреждающих знаках

Приведенные ниже символы используются в данном документе для обозначения серьезности травм или ущерба, к которым может привести несоблюдение обозначенных символами требований, и, как следствие, неправильное использование устройства.

	Несоблюдение требований, обозначенных данным знаком, может привести к тяжелым травмам или летальному исходу.
	Несоблюдение требований, обозначенных данным знаком, может привести к телесным повреждениям или материальному ущербу.

Приведенные ниже символы используются для обозначения характера инструкций, которые следует соблюдать.

	Предупреждающие знаки (в форме треугольника) обозначают информацию, на которую нужно обратить внимание ("важно").
	Запрещающие знаки (в форме круга, перечеркнутого наклонной полосой) обозначают запрет указанных действий ("запрещено").
	Общий предписывающий знак (в форме круга с восклицательным знаком) указывает на обязательность действий ("обязательно").

### Примечания относительно водонепроницаемых изделий

- Если камера не используется, ее следует хранить в сухом месте.
- Если на камеру пролилась жидкость, отличная от пресной или морской воды, сначала смойте эту жидкость пресной водой, а затем вытрите камеру неворсистой тканью. Если у вас возникнут сомнения, обратитесь в местный сервисный центр.
- Водо- и пыленепроницаемые изделия не относятся к категории изделий, которые нельзя подвергать воздействию воды или пыли. Учитывайте это при ознакомлении со следующими примечаниями и предостережениями.



### ПРЕДУПРЕЖДЕНИЕ



Отключить  
источник  
питания

**При возникновении проблем выключите фотокамеру, извлеките батарею, отсоедините и отключите от сети блок питания.**

Продолжение использования фотокамеры при появлении дыма, необычного запаха или при проявлении других признаков неисправности может привести к пожару или к поражению электрическим током. В таком случае обратитесь к дилеру FUJIFILM.



**Не допускайте попадания в фотокамеру воды или посторонних предметов.**

При попадании воды или посторонних предметов в фотокамеру отключите ее, извлеките батарею, отсоедините и отключите от сети блок питания. Продолжение использования фотокамеры может привести к пожару или к поражению электрическим током. Обратитесь за помощью к дилеру FUJIFILM.



Запрещается  
использовать  
в ванной или  
в душе

**Не используйте фотокамеру в ванной или в душе (кроме водонепроницаемых изделий).** Это может привести к пожару или к поражению электрическим током.



Запрещается  
разбирать











**Никогда не пытайтесь разобрать или внести изменения в конструкцию фотокамеры (никогда не открывайте корпус).** Несоблюдение этой меры предосторожности может стать причиной возгорания или поражения электрическим током.















Запрещается  
трогать  
внутренние  
детали

**Если корпус расколся в результате падения или другой аварийной ситуации, не трогайте внутренние детали.**

Несоблюдение этой меры предосторожности может привести к поражению электрическим током или травме, в результате контакта с поврежденными деталями. Немедленно выньте батарею; действуйте осторожно, чтобы не ударило током, и чтобы не получить травму, затем обратитесь за консультацией к продавцу изделия.

 <b>ПРЕДУПРЕЖДЕНИЕ</b>	
	<b><u>Не меняйте, не нагревайте, не переключайте и не натягивайте соединительный кабель, не ставьте на него тяжелые предметы.</u></b> Это может вызвать повреждение кабеля и привести к пожару или к поражению электрическим током. При повреждении кабеля обратитесь к дилеру FUJIFILM.
	<b><u>Не ставьте фотокамеру на неустойчивые поверхности.</u></b> Фотокамера может упасть и причинить травму.
	<b><u>Не пытайтесь снимать во время движения.</u></b> Не пользуйтесь фотокамерой при ходьбе или при управлении транспортным средством. Вы можете упасть или попасть в дорожно-транспортное происшествие.
	<b><u>Не прикасайтесь к металлическим элементам камеры во время грозы.</u></b> Это может привести к поражению электрическим током от грозового разряда.
	<b><u>Не используйте батареи, если они неправильно установлены.</u></b> Устанавливайте батареи в соответствии с указанной полярностью.
	<b><u>Не нагревайте, не изменяйте конструкцию и не разбирайте батареи. Не роняйте, не бейте и не бросайте аккумулятор, не подвергайте его сильным ударам или деформациям. Замечте течь, деформацию, изменение цвета или иные отклонения от нормы, не используйте аккумулятор. Не храните батареи вместе с металлическими предметами.</u></b> Такие действия могут привести к нагреву, воспламенению, взрыву или течи аккумулятора и вызвать пожар, травму или ожоги.
	<b><u>Используйте только те батареи или блоки питания, которые предназначены для данной фотокамеры. Напряжение питания должно соответствовать указанным характеристикам.</u></b> Использование других источников питания может привести к пожару.
	<b><u>При вытекании электролита из батареи питания и попадании в глаза, на кожу или на одежду немедленно промойте пораженный участок чистой водой и обратитесь к врачу или вызовите скорую медицинскую помощь.</u></b>
	<b><u>Не используйте для зарядки батарей зарядное устройство, отличное от указанного в руководстве.</u></b> Прилагаемое зарядное устройство предназначено только для зарядки батарей, входящих в комплект фотокамеры. Использование зарядного устройства для зарядки обычных батарей или других типов аккумуляторных батарей может привести к вытеканию электролита, перегреву или взрыву.

 <b>ПРЕДУПРЕЖДЕНИЕ</b>	
	<b><u>Существует опасность взрыва, если заменить элемент питания неправильно. При замене используйте элементы питания того же типа.</u></b>
	<b><u>Запрещается использовать в присутствии легковоспламеняющихся веществ, взрывоопасных газов или пыли.</u></b>
	<b><u>При переносе батарей вставляйте их в цифровую фотокамеру или кладите в жесткий футляр. Храните батареи в жестком футляре. При утилизации использованных батарей обрабатывайте контакты изоляционной лентой.</u></b> Контакт с металлическими предметами или батареями может привести к возгоранию или взрыву батареи.
	<b><u>Держите мелкие аксессуары, например, карты памяти и крышку горячего башмака, в местах, недоступных для детей.</u></b> Дети могут случайно проглотить мелкие аксессуары, например, карты памяти и крышку горячего башмака. Обязательно храните карты памяти в местах, недоступных для детей. Если ребенок проглотил карту памяти, обратитесь к врачу или вызовите скорую медицинскую помощь.
	<b><u>Выключайте фотокамеру, когда вокруг вас много людей.</u></b> Фотокамера испускает радиочастотное излучение, которое может мешать работе кардиостимуляторов.
	<b><u>Выключайте фотокамеру, находясь вблизи автоматических дверей, систем громкой связи и других устройств с автоматическим управлением.</u></b> Фотокамера испускает радиочастотное излучение, которое может вызвать неисправности в работе этих устройств.
	<b><u>Держите фотокамеру на расстоянии как минимум 22 см от людей, использующих кардиостимуляторы.</u></b> Фотокамера испускает радиочастотное излучение, которое может мешать работе кардиостимуляторов.
	<b><u>Храните в местах, недоступных для маленьких детей.</u></b> Случайное наматывание ремешка или шнура питания на шею или случайное проглатывание аксессуара может привести к удушью или другим травмам.

 <b>ПРЕДУПРЕЖДЕНИЕ</b>	
	<b>Не смотрите на солнце через объектив или выдискатели фотокамеры.</b> Несоблюдение данной меры предосторожности может привести к необратимому нарушению зрения.
	<b>Использование вспышки вблизи лица человека может вызвать временное нарушение зрения.</b> Существует опасность нарушения зрения. Соблюдайте достаточное расстояние при использовании вспышки для съемки ребенка или младенца.
	<b>Прежде чем использовать фотокамеру в больнице или самолете, следует проконсультироваться с персоналом лечебного заведения или авиакомпания.</b> Данная фотокамера может создавать помехи работе больничного или авиационного оборудования.

 <b>ПРЕДОСТЕРЕЖЕНИЕ</b>	
	<b>Не используйте эту фотокамеру в местах, подверженных воздействию масляных испарений или пара.</b> Это может привести к пожару или к поражению электрическим током.
	<b>Не используйте эту фотокамеру в местах, подверженных воздействию влажности или пыли (кроме водонепроницаемых изделий).</b> Это может привести к пожару или к поражению электрическим током.
	<b>Не оставляйте фотокамеру в местах, подверженных воздействию высоких температур.</b> Не оставляйте фотокамеру в открытом транспортном средстве или под прямыми солнечными лучами. Это может привести к пожару.
	<b>Не кладите на фотокамеру тяжелые предметы.</b> Это может привести к падению тяжелого предмета и причинить травму.
	<b>Не перемещайте фотокамеру с подключенным блоком питания. Не тяните за кабель, чтобы отключить блок питания.</b> Это может вызвать повреждение кабеля питания и привести к пожару или к поражению электрическим током.
	<b>Не используйте адаптер переменного тока, если вилка повреждена или гнездо розетки плохо закреплено.</b> Это может привести к пожару или к поражению электрическим током.

 <b>ПРЕДОСТЕРЕЖЕНИЕ</b>	
	<b>Не заворачивайте и не накрывайте фотокамеру или блок питания тканью или одеялом.</b> Это может вызвать перегрев и привести к деформации корпуса или возникновению пожара.
	<b>Перед чистой фотокамерой или длительным хранением извлекайте батареи и отсоединяйте блок питания.</b> Несоблюдение данного требования может привести к пожару или к поражению электрическим током.
	<b>После окончания зарядки выньте зарядное устройство из розетки.</b> Оставленное в розетке зарядное устройство может стать причиной пожара.
	<b>Когда извлекаете карту памяти, следите, чтобы она не слишком быстро выскользнула из слота. Осторожно придерживайте ее пальцем.</b> Карта памяти может выскользнуть и стать причиной травмы.
	<b>Регулярно проводите проверку и чистку фотокамеры.</b> Скопление пыли в фотокамере может привести к пожару или к поражению электрическим током. Каждые два года обращайтесь в сервисный центр FUJIFILM для проведения очистки внутренних деталей фотокамеры. Имейте в виду, что это услуга платная.
	<b>Во время съемки объектов, освещенных солнцем, не допускайте попадания солнца в кадр.</b> Солнечный свет, сфокусированный в фотокамеру, когда солнце находится в кадре или рядом с ним, может вызвать возгорание или ожоги.
	<b>Не переносите фотокамеру или объектив, когда они установлены на штативе.</b> Изделие может упасть или удариться о другие предметы, вызвав травму.

### Батарея и источник питания

**Примечание:** Проверьте тип используемых в фотокамере батарей и прочтите соответствующие разделы.

Ниже описываются, как правильно использовать батарею питания и продлить срок их службы. Неправильное использование батарей сокращает срок их службы и может привести к их протеканию, перегреву, возгоранию или взрыву.

#### Ионно-литиевые батареи

Прочтите данный раздел, если в Вашей фотокамере используются ионно-литиевые батареи.

Батарея питания поставляется незаряженной. Перед использованием фотокамеры зарядите батарею. Храните батарею в футляре, если она не используется.

#### Примечания, касающиеся батарей

Батарея постепенно разряжается, даже если она не используется. Зарядите батарею за один или два дня до использования.

Срок службы батареи можно продлить, если выключать фотокамеру, когда она не используется.

Емкость батареи уменьшается при низких температурах; разряженная батарея может вообще не работать на холоде. Держите полностью заряженную запасную батарею в теплом месте и выполняйте замену батареи при необходимости или держите батарею в кармане или другом теплом месте и вставляйте ее в фотокамеру непосредственно перед съемкой. Не кладите батарею так, чтобы она непосредственно касалась обогревателей или других нагревательных приборов.

#### Зарядка батарей

Время зарядки увеличится при температуре окружающей среды ниже +10°C или выше +35°C. Не пытайтесь заряжать батарею при температуре выше 40°C; при температуре ниже 0°C батарея не зарядится.

Не пытайтесь зарядить полностью заряженную батарею. Однако чтобы производить зарядку, необязательно, чтобы батарея была полностью разряжена.

Батарея может нагреваться непосредственно после зарядки или использования. Это — нормальное явление.

#### Срок службы батареи

При обычных температурах батарею можно заряжать приблизительно 300 раз. Заметное уменьшение времени, в течение которого батарея удерживает заряд, указывает на то, что батарея достигла конца срока службы, и ее следует заменить.

#### Хранение

Работа батареи может ухудшиться, если полностью заряженную батарею не использовать в течение длительного времени. Полностью разрядите батарею, прежде чем положить ее на хранение.

Если фотокамера не будет использоваться в течение длительного времени, выньте батарею и храните ее в сухом месте при температуре окружающей среды от +15°C до +25°C. Не храните батарею в местах, подверженных воздействию экстремальных температур.

#### Предостережения: Обращение с батареями

- Не переносите и не храните батарею вместе с металлическими предметами, например, с ожерельями или шпильками.
- Не подвергайте воздействию пламени или тепла.
- Не разбирайте и не изменяйте конструкцию.
- Используйте только с соответствующими зарядными устройствами.
- Не роняйте батареи и не подвергайте их сильным ударам.
- Не подвергайте воздействию воды.
- Держите контакты в чистоте.
- Батарея и корпус фотокамеры могут нагреваться после продолжительного использования. Это — нормальное явление.

#### Щелочные батареи AA/никель-металлогидридные аккумуляторные батареи AA/Литиевые батареи AA

Прочтите данный раздел, если в Вашей фотокамере используются щелочные батареи AA или никель-металлогидридные аккумуляторные батареи AA. Информация о совместимых типах батарей находится в руководстве пользователя фотокамеры.

#### Предостережения: Обращение с батареями

- Не подвергайте воздействию воды, пламени, тепла и не храните в теплых и влажных условиях.
- Не переносите и не храните батарею вместе с металлическими предметами, например, с ожерельями или шпильками.
- Не разбирайте и не изменяйте конструкцию батарей или корпуса.
- Не подвергайте батареи сильным ударам.
- Не используйте протекающие, деформированные или цветущие батареи.
- Храните в местах, недоступных для младенцев и маленьких детей.
- Вставляйте батареи, соблюдая полярность.

- Не используйте вместе старые и новые батареи, батареи с разным уровнем заряда или батареи разных типов.
- Если фотокамера не используется длительное время, извлеките из нее батареи. Имейте в виду, что время на часах фотокамеры будет сброшено.
- Батареи могут нагреваться непосредственно после использования. Выключите фотокамеру и подождите, пока батареи остынут, прежде чем брать их руками.
- Емкость батарей уменьшается при низких температурах. Держите запасные батареи в кармане или другом теплом месте и выполняйте замену при необходимости. Охлажденные батареи могут восстановить часть своего заряда, если их поместить в теплое место.
- Отпечатки пальцев и другие загрязнения на контактах батареи могут ухудшить работу батареи. Тщательно удаляйте загрязнения с контактов батареи мягкой сухой тканью, прежде чем вставить ее в фотокамеру.



Если из батарей вытек электролит, тщательно протрите батарейный отсек, прежде чем вставить новые батареи.



При попадании электролита на кожу или одежду тщательно промойте пораженный участок водой. **При попадании электролита в глаза немедленно промойте пораженный участок водой и обратитесь за медицинской помощью. Не трите глаза. Несоблюдение данной меры предосторожности может привести к повреждению зрения.**

### ■ Никель-металлогидридные батареи

Емкость никель-металлогидридных батарей может быть временно меньше номинальной в начальный период эксплуатации, после длительного периода хранения и в случае, когда батареи многократно заряжают, прежде чем они полностью разрядились. Это — нормальное явление, не означающее неисправность. Емкость батареи можно увеличить, производя многократную разрядку при помощи опции разрядки в меню установки параметров фотокамеры и зарядку батареи с помощью зарядного устройства.

- ① **ПРЕДОСТЕРЕЖЕНИЕ.** Не используйте опцию разрядки для щелочных батарей.

Фотокамера потребляет небольшое количество энергии, даже находясь в выключенном состоянии. Никель-металлогидридные батареи, оставленные в фотокамере на длительное время, могут разрядиться до такого состояния, что больше не смогут удерживать заряд. Работа батарей также может ухудшиться, если батареи разряжаются при использовании их в таких устройствах, как фонарь. Используйте опцию разрядки в меню установки параметров фотокамеры для разрядки никель-металлогидридных батарей. Батареи, неспособные удерживать заряд даже после многократной разрядки и подзарядки, достигли конца срока службы, и их необходимо заменить.

Никель-металлогидридные батареи можно заряжать в зарядном устройстве (продается отдельно). Батареи могут нагреваться непосредственно после зарядки. Смотрите инструкции к зарядному устройству для получения более подробной информации. Используйте зарядное устройство только с совместимыми батареями.

Никель-металлогидридные батареи постепенно разряжаются, если они не используются.

### ■ Утилизация

**ПРЕДОСТЕРЕЖЕНИЕ.** Утилизируйте использованные батареи в соответствии с местными правилами.

**Блоки питания переменного тока (продаются отдельно)**

*Данный раздел касается всех моделей фотокамер.* Используйте только блоки питания FUJIFILM, предназначенные для данной фотокамеры. При использовании других блоков питания можно повредить фотокамеру.

- Блок питания предназначен только для использования в помещении.
- Убедитесь, что штекер постоянного тока надежно вставлен в фотокамеру.
- Перед тем как отсоединить блок питания, выключите фотокамеру. Отсоединяйте блок питания, держась за вилку, а не за кабель.
- Не используйте с другими устройствами.
- Не разбирайте.
- Не подвергайте воздействию высокой температур и влажности.
- Не подвергайте батареи сильным механическим воздействиям.
- Во время использования блок питания может издавать специфический шум или нагреваться. Это — нормальное явление.
- Если блок питания создает радиопомехи, перенаправьте или переустановите приемную антенну.

**Использование фотокамеры**

Не направляйте фотокамеру на очень яркие источники света, как, например, солнце без облачную погоду. Несоблюдение этой меры предосторожности может привести к повреждению датчика изображения фотокамеры.

**Пробная съемка**

Перед съемкой важных событий (например, свадеб или путешествий) сделайте пробный снимок и посмотрите результат на ЖК мониторе, чтобы проверить правильно ли работает фотокамера. Корпорация FUJIFILM не несет ответственности за повреждения или потерю доходов в результате неправильной работы изделия.

**Примечания по авторским правам**

Кроме случаев использования изображений исключительно в личных целях, изображения, записанные с помощью цифровой камеры, нельзя использовать с нарушением авторских прав, без разрешения правообладателя. Помните, что существуют ограничения на съемку в театрах, на развлекательных мероприятиях и выставках, даже если снимки предназначены для использования исключительно в личных целях. Также следует помнить, что передача карт памяти с записанными на них изображениями или данными, защищенными авторским правом, разрешена только в соответствии с законодательством об авторском праве.

**Бережное обращение**

Чтобы обеспечить правильность записи изображений, во время записи защищайте фотокамеру от сотрясений и механических воздействий.

**Жидкие кристаллы**

В случае повреждения ЖК монитора, необходимо соблюдать осторожность и не допускать контакта с жидкими кристаллами. В случае возникновения одной из приведенных ниже ситуаций примите следующие меры по оказанию первой помощи:

- **При попадании жидких кристаллов на кожу,** вытрите участок кожи тканью, затем тщательно промойте проточной водой с мылом.
- **При попадании жидких кристаллов в глаза,** промойте глаза чистой водой не менее 15 минут, а затем обратитесь за медицинской помощью.
- **При попадании жидких кристаллов внутрь,** тщательно промойте рот водой. Выпейте большое количество воды и вызовите рвоту, затем обратитесь за медицинской помощью.

Несмотря на то, что дисплеи изготовлен с использованием чрезвычайно высокоточной технологии, на нем могут быть пиксели, которые горят постоянно или не горят вообще. Это не является неисправностью и не влияет на снимки, снятые изделием.

**Информация о товарных знаках**

**xD-Picture Card** и  являются товарными знаками корпорации FUJIFILM. Типографические шрифты, используемые в данном издании, разработаны исключительно компанией DynaComware Taiwan Inc. Macintosh, Mac OS и macOS – товарные знаки Apple Inc., зарегистрированные в США и других странах. Windows является товарным знаком или зарегистрированным товарным знаком Microsoft Corporation в США и/или других странах. Wi-Fi® и Wi-Fi Protected Setup® являются зарегистрированными товарными знаками компании Wi-Fi Alliance. Словесный знак и логотипы **Bluetooth®** являются зарегистрированными товарными знаками, принадлежащими Bluetooth SIG, Inc., и любое использование таких знаков компаний

FUJIFILM осуществляется по лицензии. Adobe и Adobe Reader являются товарными знаками или зарегистрированными товарными знаками компании Adobe Systems Incorporated в США и/или других странах. Логотипы SDHC и SDXC являются товарными знаками компании SD-3C, LLC. Логотип HDMI является товарным знаком. Все прочие названия, упомянутые в данном руководстве, являются товарными знаками или зарегистрированными товарными знаками своих владельцев.

**Электрические помехи**

Данная фотокамера может создавать помехи работе больничного или авиационного оборудования. Прежде чем использовать фотокамеру в больнице или самолете, следует проконсультироваться с персоналом лечебного заведения или авиакомпании.

**Формат Exif Print (Exif версия 2.3)**

Exif Print — последняя версия стандарта, используемого в цифровых фотокамерах для создания файлов с дополнительной информацией, которая применяется для корректной цветопередачи во время печати.

**ВАЖНОЕ ЗАМЕЧАНИЕ:**  
Прочтите, прежде чем использовать программное обеспечение

Запрещен прямой или косвенный экспорт (целиком или частично) лицензированного программного обеспечения без разрешения соответствующих административных органов управления.

### Беспроводные сетевые устройства и устройства Bluetooth: предостережения

**ВАЖНО.** Прочтите следующие замечания, прежде чем использовать встроенный беспроводной передатчик фотокамеры.

Ф Данное издание, содержащее функцию шифрования, разработано в Соединенных Штатах, контролируется Правилами экспортного контроля Соединенных Штатов и не может быть экспортировано или реэкспортировано в какую-либо страну, на которую Соединенные Штаты накладывают эмбарго на поставку товаров.

• **Используйте только беспроводную сеть или устройство Bluetooth.** FUJIFILM не берет на себя ответственность за повреждения, возникшие в результате несанкционированного использования. Не используйте в аппаратуре, требующей высокой степени надежности, например, в медицинском оборудовании или других системах, которые могут прямо или косвенно воздействовать на жизнь людей. При использовании данного устройства в компьютере или другой системе, требующей более высокой степени надежности, чем беспроводная сеть или устройства Bluetooth, обязательно соблюдайте все меры предосторожности для обеспечения безопасности и предотвращения неисправности.

• **Используйте только в той стране, где данное устройство было приобретено.** Данное устройство соответствует нормам, регулирующим беспроводные сетевые устройства и устройства Bluetooth в той стране, в которой оно было приобретено. При использовании данного устройства соблюдайте все нормы, действующие в соответствующем регионе. FUJIFILM не берет на себя ответственность за проблемы, возникающие из-за использования данного устройства в других территориально-административных единицах.

• **Не используйте данное устройство в местах, подверженных воздействию магнитных полей, статического электричества или радиопомех.** Не используйте передатчик вблизи микроволновых печей или в других местах, подверженных воздействию магнитных полей, статического электричества или радиопомех, которые могут мешать приему беспроводных сигналов. Могут возникать взаимные помехи, когда передатчик используется вблизи другого беспроводного устройства, работающего в диапазоне 2,4 ГГц.

• **Безопасность.** Беспроводная сеть и устройства Bluetooth передают данные по радио, поэтому их использование требует повышенного внимания к безопасности, чем в случае проводных сетей.

- Не подключайтесь к неизвестным сетям или сетям, к которым у Вас нет права доступа, даже если они отображаются на Вашем устройстве, поскольку такой доступ может считаться несанкционированным. Подключайтесь только к сетям, к которым у Вас есть право доступа.

- Имейте в виду, что беспроводные передачи могут быть уязвимы для перехвата сторонними лицами.

• **Приведенные далее пункты запрещены законом:**

- Разборка или модификация этого устройства

- Удаление ярлыков сертификации устройств

• **Данное устройство работает на той же частоте, что и промышленные, образовательные и медицинские устройства и беспроводные передатчики.** Оно также работает на той же частоте, что и лицензионные и специальные нелицензионные низковольтные передатчики, используемые в системах слежения с радиочастотной идентификацией для сборочных линий другого подобного оборудования.

• **Во избежание помех в работе вышеперечисленных устройств соблюдайте следующие меры предосторожности.** Перед использованием данного устройства убедитесь в том, что не работает передатчик радиочастотной идентификации. Если Вы обнаружите, что данное устройство вызывает помехи в работе лицензионных передатчиков, используемых в системах слежения с радиочастотной идентификацией, немедленно прекратите использование затронутой частоты или переместите устройство в другое место. Если Вы заметили, что данное устройство вызывает помехи в низковольтных системах слежения с радиочастотной идентификацией, обратитесь к представителю FUJIFILM.

• **Не используйте это устройство на борту самолета.** Имейте в виду, что Bluetooth может оставаться включенным, даже когда камера отключена. Чтобы отключить Bluetooth, перейдите в меню настроек, выберите  **НАСТРОЙКА СОЕДИНЕНИЯ > НАСТРОЙКИ Bluetooth > ВКЛ/ВЫКЛ Bluetooth** и выберите **ВЫКЛЮЧИТЬ**.



## Об этом руководстве

Прежде чем приступить к использованию фотокамеры, прочтите это руководство и предупреждения в разделе “В целях безопасности” (📖 ii). Для получения информации по конкретным вопросам, смотрите приведенные ниже источники.

### **Содержание** ..... 📖 xv

Раздел “Содержание” предоставляет общую информацию о том, что содержится в руководстве. Здесь приведен список основных функций фотокамеры.

### **Устранение неисправностей** ..... 📖 111

У Вас конкретная проблема с фотокамерой? Ищите ответ здесь.

### **Предупреждающие сообщения и окна** ..... 📖 118

Данный раздел поможет понять, что означают мигающие иконки или сообщения об ошибках на дисплее.

### **Карты памяти**

Фотографии могут храниться во внутренней памяти фотокамеры или на дополнительных картах памяти SD, SDHC и SDXC (📖 12), которые в данном руководстве называются “карты памяти”.

## Часто используемые кнопки

### ■ Удаление фотографий

- ➔ Для удаления снимка отобразите его на весь экран и нажмите селектор вверх (⏮).



### ■ Фотографирование во время просмотра кадров

- ➔ Чтобы сразу же вернуться в режим съемки, нажмите кнопку затвора наполовину.

*Просмотр*



*Съемка*

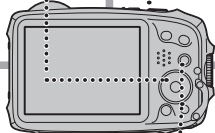

### ■ Включение фотокамеры в режиме просмотра кадров

- ➔ Когда фотокамера выключена, ее можно включить сразу в режиме просмотра кадров, нажав кнопку  примерно на одну секунду.



## Особенности изделия и предосторожности во время использования

### ■ Защита от влаги, пыли и ударной нагрузки

- ① Фотокамера соответствует стандарту JIS Class 8 по водостойкости и JIS Class 6 (IP68) по пыленепроницаемости, также прошла тесты компании FUJIFILM на падение (высота падения: 1,75 м; ударная поверхность: фанера, толщина 5 см) в соответствии с методом MIL-STD 810F Method 516.5: Shock нагрузка. Данные результаты были получены с помощью внутреннего тестирования и не дают полной гарантии водостойкости или неуязвимости к повреждению или разрушению. Принадлежности, поставляемые с фотокамерой, не являются водонепроницаемыми.

### ■ Перед использованием

- 1 Проверьте водонепроницаемую прокладку и смежные с ней поверхности и удалите любую пыль, песок или другие посторонние объекты с помощью мягкой сухой ткани.

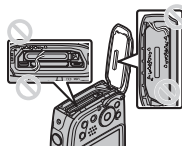

- ① Замените водонепроницаемую прокладку, если она деформирована или иным образом повреждена (имейте в виду, что данные услуги являются платными; свяжитесь с продавцом или техническим работником авторизованного сервисного центра FUJIFILM для получения дополнительной информации). Если не выполнить замену прокладки, то это может привести к нарушению герметичности и повреждению фотокамеры.
- 2 Удерживая крышку отсека батареи закрытой на корпусе фотокамеры (①), поверните защелку до щелчка (②), чтобы надежно зафиксировать крышку.

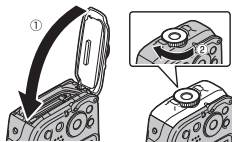

- 3 Проверьте надежность фиксации, повернув защелку в обратном направлении и убедившись, что крышка не открывается.

- ① Передняя поверхность объектива фотокамеры защищена стеклом. Посторонние частицы на стекле будут оказывать негативное влияние на качество изображения; содержите стекло в чистоте.
- ① Проверьте, чтобы крышка отсека батареи была полностью защелкнута. Попадание воды, грязи или песка в фотокамеру могут стать причиной неисправности.
- ① Не открывайте и не закрывайте крышку отсека батареи мокрыми руками или в местах, где много пыли, песка или возле воды, например, находясь на водоеме или возле него.
- ① Вставляйте или вынимайте батареи, карты памяти или подсоединяйте кабели USB или HDMI к абсолютно сухой фотокамере.
- ① Фотокамера не плавает. Обязательно прикрепите ремешок и наденьте его на запястье во время использования фотокамеры.

### ■ Во время использования

- ① Ограничение использования под водой: глубина — до 20 м, время — до 120 минут. Очистите и высушите фотокамеру в течение одного часа при использовании ее под водой.
- ① Внутренние части фотокамеры водонепроницаемые. Не открывайте и не закрывайте крышку отсека батареи под водой. После очистки фотокамеры убедитесь в том, что она абсолютно сухая, прежде чем открывать или закрывать крышку отсека батареи.
- ① Не пользуйтесь в горячих минеральных источниках или в бассейнах с подогреваемой водой.
- ① Фотокамера может потерять водонепроницаемость, если применять к ней чрезмерные усилия или вибрацию. Не погружайтесь под воду с фотокамерой и не применяйте чрезмерных усилий каким-либо другим способом. В случае если фотокамера подвергалась сильному механическому удару, обратитесь к продавцу или техническому работнику авторизованного сервисного центра FUJIFILM.
- ① Если оставить фотокамеру на песке, ее температура может превысить эксплуатационные ограничения, а песок может попасть в динамик или микрофон.
- ① Солнцезащитный крем, лосьон для загара или другие маслянистые вещества могут обесцветить корпус фотокамеры, удалите их влажной тканью.
- ① Обратите внимание, что под действием влаги или трения цвет ремешка из комплекта поставки может измениться или окрасить соседние предметы.

## ■ После использования

Выполните следующие действия после использования фотокамеры под водой или в местах, где посторонний предмет может прилипнуть к корпусу камеры.

- 1 Надежно закройте крышку батарейного отсека и промойте фотокамеру водой под краном или оставьте фотокамеру в резервуаре с чистой водой примерно на десять минут.



- 2 Вытрите воду с фотокамеры мягкой сухой тканью и поместите ее для просушивания в хорошо проветриваемом месте в тени.
- 3 Убедившись, что фотокамера высохла и на ней нет капель воды, откройте крышку батарейного отсека и с помощью мягкой сухой ткани вытрите любую воду, пыль или другие посторонние вещества с батарейного отсека.

- Ⓛ Удалите все посторонние объекты с водонепроницаемой прокладки и смежной с ней поверхности. Посторонние объекты могут повредить прокладку, снижая водонепроницаемость.
- Ⓛ Никогда не используйте жидкое мыло, моющие средства, спирт и другие очистители, так как они могут негативно повлиять на водонепроницаемость.
- Ⓛ После использования удалите влагу и посторонние предметы сухой тканью, плотно закройте крышку отсека батареи, а затем погрузите фотокамеру в чистую воду примерно на десять минут. Тщательно высушите фотокамеру после извлечения ее из воды.

### ■ Хранение и техническое обслуживание

- ① Не храните при температуре ниже 0°C или выше 40°C.
- ① Для обеспечения постоянной водонепроницаемости, рекомендуется менять водонепроницаемую прокладку примерно раз в год (эта услуга платная). В этом случае свяжитесь с продавцом или техником авторизованного сервисного центра FUJIFILM для получения дополнительной информации.

### ■ Конденсация внутри объектива

В некоторых условиях среды внутри объектива может образовываться конденсация (туман). Это не означает неисправность. От конденсации можно избавиться, оставив крышку батарейного отсека открытой в месте со стабильной температурой без повышенной температуры, влажности, наличия песка и пыли.

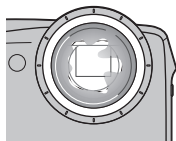

#### ● ● ● Конденсация

Большая вероятность появления конденсации появляется, если фотокамера была помещена в холодную воду после нахождения в месте с высокой температурой, или после перемещения фотокамеры из холодного в теплое место, или если батарейный отсек был открыт в месте с повышенной влажностью.

### ■ Низкая температура

- ① Время работы аккумуляторной батареи падает при низких температурах, уменьшая количество фотографий, которые можно сделать. Накройте фотокамеру, чтобы она была в тепле, или поместите ее под одежду.
- ① Используйте батарею NP-45S.
- ① При низких температурах дисплей может реагировать медленно. Это не является неисправностью.

# Содержание

В целях безопасности .....	ii
Примечания по безопасности .....	ii
Об этом руководстве .....	ix
Часто используемые кнопки .....	x
Особенности изделия и предосторожности во время использования .....	xi

## Перед началом работы

Символы и условные обозначения .....	1
Прилагаемые принадлежности .....	1
Части фотокамеры .....	2
Информация на дисплее фотокамеры .....	4
Съемка .....	4
Просмотр кадров .....	5

## Первые шаги

Установка батареи и карты памяти .....	7
Совместимые карты памяти .....	12
Зарядка батареи .....	14
Включение и выключение фотокамеры .....	17
Режим съемки .....	17
Режим просмотра .....	17
Основные установки .....	19
Выбор другого языка .....	21
Изменение времени и даты .....	21

## Основные функции фотосъемки и просмотра кадров

Фотографирование в режиме  (Распознавание сцены) .....	22
Просмотр фотографий .....	26

## Более подробно о фотосъемке

Режим съемки .....	27
Выбор режима съемки .....	27
Опции режима съемки .....	28
 СИНЕМАГРАФИЯ .....	29
 ЭКШН-КАМЕРА .....	33
 СЛАБОЕ ОСВЕЩ .....	34
 HDR .....	35
 Мультиэкспозиции .....	36
 РАСШИР. ФИЛЬТР .....	38
 ДВИЖ. ПАНОР. 360 .....	39
 Настр. распзн. лиц/глаз .....	41
Блокировка фокуса .....	43
 Коррекция экспозиции .....	45
 Режим макросъемки (Съемка с близкого расстояния) .....	46
 Использование вспышки (Интеллектуальная вспышка) .....	47
 Использование автоспуска .....	49
Интервальная съемка (Замедл. съемка) .....	50
Кнопка Режима Серийной Съемки .....	54

**Более подробно о просмотре снимков**

Опции меню просмотра снимков .....	55
Непрерывная съемка .....	55
★ Избранное: Оценка изображений.....	55
Увеличение во время просмотра.....	56
Многокадровый просмотр .....	57
 Удаление снимков.....	58
 Поиск изображения .....	59
 Помощь фотоальбома.....	60
Создание фотоальбома.....	60
Просмотр фотоальбомов.....	61
Редактирование и удаление фотоальбомов .....	61
Просмотр панорам.....	62

**Видеофрагменты**

Запись видеофрагментов .....	63
Просмотр видеофрагментов .....	66

**Беспроводная связь**

Беспроводная связь со смартфоном или планшетом (FUJIFILM Camera Remote) .....	67
Смартфоны и планшеты: Сопряжение по Bluetooth® .....	68
Смартфоны и планшеты: Wi-Fi .....	68
Беспроводная связь с компьютером (FUJIFILM PC AutoSave) .....	69
Сохранение изображений на компьютер .....	69

**Подключения**

Просмотр изображений на телевизорах высокой четкости.....	70
Создание задания печати DPOF .....	71
Принтеры instax SHARE.....	73
Установка соединения .....	73
Печать снимков.....	74
Просмотр изображений на компьютере (MyFinePix Studio).....	75
Windows .....	75
Mac OS X/macOS.....	75
Подключение фотокамеры.....	76

**Меню**

Использование меню: Режим съемки.....	78
Использование меню съемки .....	78
Опции меню съемки .....	78
 РЕЖИМ СЪЕМКИ .....	78
 ЧУВСТВ-ТЬ ISO .....	78
 РАЗМЕР ИЗОБР. ....	79
 КАЧЕСТВО ИЗОБР.....	80
 ЦВЕТ FINEPIX .....	80
 БАЛАНС БЕЛОГО.....	81
 СЕРИЙНАЯ СЪЕМКА .....	82
 НАСТР. РАСПОЗН. ЛИЦ/ГЛАЗ .....	82
 РЕЖИМ АФ .....	83
 РЕЖИМ АФ ДЛЯ ВИДЕО .....	84
 РЕЖИМ ВИДЕО.....	84
 РЕЖИМ ЗАМЕДЛЕН. СЪЕМКИ .....	85
 ЭЛЕКТРОННЫЙ УРОВЕНЬ.....	85
 БЕСПРОВОД. СВЯЗЬ .....	85



<b>Использование меню: Режим просмотра кадров ...86</b>	<b>Меню установки параметров .....94</b>
Использование меню просмотра кадров .....86	Использование меню установки параметров .....94
Опции меню просмотра кадров .....87	Опции меню установки параметров .....95
 КОМ. ПЕРЕД. ИЗОБРАЖЕНИЯ .....87	 ДАТА/ВРЕМЯ .....95
 БЕСПРОВ.СВЯЗЬ .....87	 РАЗН. ЧАСОВ .....95
 АВТОСОХР. НА ПК .....88	 言語 / LANG. ....95
 ПОИСК ИЗОБРАЖЕНИЯ .....88	 БЕСШУМНЫЙ .....95
 УДАЛИТЬ .....88	 ВОССТАНОВИТЬ .....96
 РЕДАКТИР. ФИЛЬМА .....88	 ФОРМАТИРОВАТЬ .....96
 СОЗДАТЬ СИНЕМАГРАФ .....89	 ОТОБР. ИЗОБ. ....96
 СЛАЙД ШОУ .....89	 НОМЕР КАДРА .....97
 УДАЛ.ЭФ.КРАСН.ГЛАЗ .....90	 УРОВ. ГРОМКОСТИ.....98
 ЗАЩИТИТЬ .....90	 ГРОМК. ЗАТВ. ....98
 КАДРИРОВАНИЕ .....91	 ЗВУК ЗАТВОРА .....98
 ИЗМЕНИТЬ РАЗМЕР .....91	 ГРОМК. ВОСП. ....98
 ПОВОРОТ КАДРА .....92	 ЯРКОСТЬ LCD .....98
 КОПИРОВАТЬ .....92	 ЭНЕРГОСБЕРЕЖ. LCD .....99
 ПОМОЩЬ ФОТОАЛЬБ. ....92	 АВТО ВЫКЛ. ....99
 РАСПЕЧАТАТЬ (DPOF) .....93	 РЕЖ.СТАБИЛИЗАЦИИ.....99
 ПЕЧАТЬ ПРИНТЕРА instax .....93	 ЦИФР.СТАБИЛИЗ.ИЗОБР. ....99
 СООТНОШЕНИЕ .....93	 УДАЛ.ЭФ.КРАСН.ГЛАЗ .....99
	 УМНЫЙ ЦИФРОВОЙ ЗУМ .....100
	 ТИП ЗУМА ВИДЕО .....101
	 ПОДСВЕТКА AF .....101
	 АВТОПОВ. -ПРОСМ. ....101
	 ЦВЕТ ФОНА .....101
	 ФИЛЬТР ВЕТЕР .....101
	 НАСТРОЙКА СОЕДИНЕНИЯ .....102
	 ОТМЕТКА ДАТЫ .....106

## Технические примечания

Дополнительные аксессуары .....	107
Аксессуары от FUJIFILM .....	108
Уход за фотокамерой .....	109
Хранение и эксплуатация .....	109
Конденсация .....	109
Чистка .....	110
Путешествия .....	110

## Устранение неисправностей

Проблемы и решения .....	111
Предупреждающие сообщения и окна .....	118

## Приложение

Объем карты памяти .....	122
Технические характеристики .....	123

# Перед началом работы

## Символы и условные обозначения

В данном руководстве используются следующие символы:

- ① : Эти сведения необходимо изучить перед использованием фотокамеры для обеспечения правильной работы.
- ◆ : Дополнительная информация, которая может быть полезна при использовании фотокамеры.
- 📖 : Другие страницы в руководстве, на которых может находиться информация по данному вопросу.

Пункты меню и другие надписи на ЖК-дисплее выделены **жирным шрифтом**. В данном руководстве иллюстрации дисплея могут быть упрощены с целью упрощения инструкций.

## Прилагаемые принадлежности

В комплект фотокамеры входят следующие предметы:



Аккумуляторная батарея NP-45S

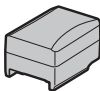

Зарядное устройство

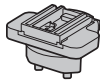

Сетевой переходник\*

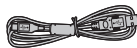

Кабель USB

- Ремешок
- User Guide (Краткое руководство пользователя)

### Присоединение ремешка

Присоедините ремешок, как показано на рисунке.

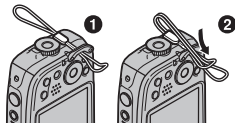

\* Форма адаптера отличается, в зависимости от региона продажи.

# Части фотокамеры

Для получения более подробной информации перейдите на страницу, указанную справа.

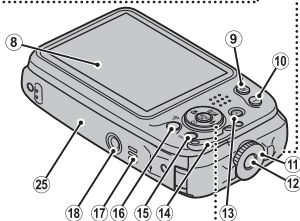
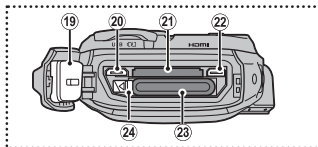
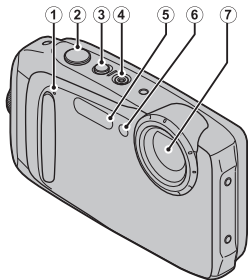

## Селекторная кнопка

### Курсор вверх

Кнопка  (коррекция экспозиции) (📖 45)

Кнопка  (удалить) (📖 x)

### Курсор влево

Кнопка  (макросъемка) (📖 46)

Кнопка **MENU/OK**

### Курсор вправо

Кнопка  (вспышка) (📖 47)

### Курсор вниз

Кнопка  (автоспуск) (📖 49)



\* В данном руководстве иллюстрации упрощены в пояснительных целях.

① Микрофон .....	63	⑭ Отверстие для ремешка .....	1
② Кнопка затвора .....	24	⑮ Кнопка <b>DISP</b> (дисплей)/ <b>BACK</b> .....	6, 20
③ Кнопка <b>ON/OFF</b> .....	17	⑯ Кнопка режима серийной съемки .....	54
④ Кнопка  (запись видео) .....	63	Кнопка  (беспроводное) (режим просмотра) ...	105
⑤ Вспышка .....	47	⑰ Динамик .....	66
⑥ Лампа автоспуска .....	49	⑱ Гнездо для установки на штатив .....	
Лампа подсветки автофокуса .....	101	⑲ Водонепроницаемая прокладка .....	xi, 10
⑦ Объектив/защитное стекло .....		⑳ Разъем Micro USB (Micro-B) .....	76
⑧ ЖК-дисплей .....	4	㉑ Слот карты памяти .....	9
⑨ Кнопка <b>W</b> (уменьшение масштаба) .....	23, 56	㉒ Микроштекер HDMI (Тип D) .....	70
⑩ Кнопка <b>T</b> (увеличение масштаба) .....	23, 56	㉓ Отсек батарей .....	7
⑪ Защелка .....	7, 10	㉔ Защелка батареи .....	8, 11
⑫ Предохранительный замок .....	7, 10	㉕ Паспортная табличка изделия .....	см. ниже
⑬ Кнопка  (просмотр) .....	26		

### Паспортная табличка изделия

Не удаляйте паспортную табличку изделия, в которой указаны идентификатор FCC ID, маркировка KC, серийный номер и другие важные сведения.

**Информация на дисплее фотокамеры**

Во время съемки и просмотра кадров на дисплее могут появляться следующие обозначения. Обозначения могут отличаться в зависимости от параметров фотокамеры.

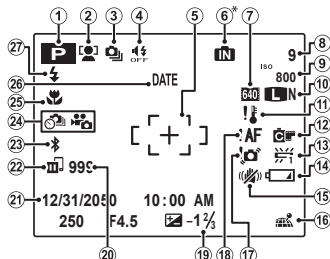
**■ Съемка**

①	Режим съемки.....	27
②	Настр. распзн. лиц/глаз .....	41
③	Режим непрерывной съемки.....	82
④	Индикатор бесшумного режима .....	95
⑤	Рамка фокусировки.....	43
⑥	Индикатор внутренней памяти*	
⑦	Режим видео .....	84

⑧	Количество доступных кадров.....	122
⑨	Чувствительность .....	78
⑩	Размер и качество изображения .....	79, 80
⑪	Предупреждение о температуре.....	119
⑫	Цвет FINEPIX.....	80
⑬	Баланс белого .....	81
⑭	Уровень зарядки аккумуляторной батареи.....	5
⑮	РЕЖ. СТАБИЛИЗАЦИИ .....	99
⑯	Состояние загрузки данных о местоположении .....	105
⑰	Предупреждение размытости.....	48, 118
⑱	Предупреждение фокуса .....	24, 118
⑲	Коррекция экспозиции .....	45
⑳	Количество изображений для загрузки.....	87
㉑	Дата и время .....	19, 21
㉒	Состояние загрузки изображений.....	87
㉓	Связь Bluetooth ВКЛ/ВЫКЛ .....	102
㉔	Индикатор автоспуска (Интервал.съемка / Замедл. съемка).....	49
㉕	Режим макросъемки (Съемка с близкого расстояния).....	46
㉖	Отметка даты .....	106
㉗	Режим работы со вспышкой.....	47

\* **IN**: указывает на то, что не вставлена карта памяти и изображения будут сохранены во внутренней памяти фотокамеры (🗨 9); мигает желтым цветом пока записываются изображения. Если вставлена карта памяти, то желтый символ **SD** будет мигать на дисплее, пока записываются изображения.



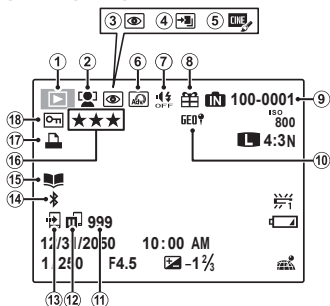

## ■ Просмотр кадров



- ① Индикатор режима просмотра..... 26, 55
- ② Настр. распозн. лиц/глаз ..... 41, 90
- ③ Индикатор удаления эффекта красных глаз..... 90
- ④ Режим для слабого освещения, HDR..... 34, 35
- ⑤ Синемаграфия ..... 29
- ⑥ Расширенный фильтр ..... 38
- ⑦ Индикатор бесшумного режима ..... 95
- ⑧ Изображение "подарок"..... 55
- ⑨ Номер кадра ..... 97
- ⑩ Данные о месторасположении..... 105
- ⑪ Количество изображений для загрузки..... 87
- ⑫ Состояние загрузки изображений..... 87
- ⑬ Индикатор Отправлено/помечено для отправки .... 87
- ⑭ Связь Bluetooth ВКЛ/ВЫКЛ ..... 102
- ⑮ Помощь фотоальбома ..... 60
- ⑯ Избранное ..... 55
- ⑰ Индикатор печати DPOF ..... 71
- ⑱ Защищенный снимок ..... 90

### Уровень зарядки аккумуляторной батареи

Уровень зарядки аккумуляторной батареи показывается следующим образом:

Индикатор	Описание
 (белый)	Батарея частично разряжена.
 (белый)	Батарея разряжена более чем наполовину.
 (красный)	Низкий заряд батареи. Зарядите как можно скорее.
 (мигающий красный)	Батарея полностью разряжена. Выключите фотокамеру и зарядите батарею.

 **Скрытие и показ индикаторов**

Нажмите **DISP/BACK** для просмотра индикаторов съемки и просмотра следующим образом:

- **Съемка:** Индикаторы показаны/индикаторы скрыты/оптимальное кадрирование/  
HD кадр
- **Просмотр:** Индикаторы показаны/индикаторы скрыты/★ избранное



## Установка батареи и карты памяти

Установите батарею и карту памяти, как описано ниже.

- 1 Прежде чем продолжить убедитесь, что на водонепроницаемой прокладке нет инородных веществ как описано на странице xi.

### 1 Откройте крышку отсека батареи.

Удерживая предохранительный замок нажатым (1), поверните защелку (2) и откройте крышку батарейного отсека (3).

❖ Перед тем как открыть крышку отсека батареи, убедитесь в том, что фотокамера отключена.

- 1 Не открывайте крышку отсека батареи на включенной фотокамере. Невыполнение данного требования может привести к повреждению файлов изображений на карте памяти.
- 1 Не прилагайте чрезмерных усилий при обращении с крышкой отсека батареи.
- 1 Вытрите капли воды и другие посторонние объекты сухой тканью, прежде чем открывать крышку отсека батареи.

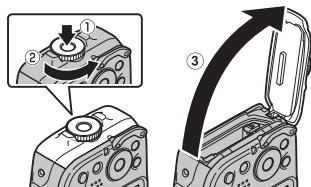

## 2 Вставьте батарею.

Совместите оранжевую полоску на батарее с оранжевой защелкой батареи и вставьте батарею в фотокамеру, надавливая защелку с одной стороны. Проверьте, чтобы батарея была надежно закреплена.

- ⚠ Вставляйте батарею, соблюдая полярность. **Не применяйте усилий и не пытайтесь вставить батарею другой стороной или в обратном направлении.** В правильном положении батарея вставится легко.

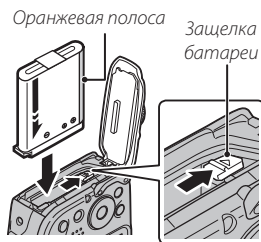

### 3 Вставьте карту памяти.

Возьмите карту памяти, как показано справа, вставьте ее в слот полностью до щелчка.

- ① Следите за тем, чтобы карта вставлялась правильной стороной. Не вставляйте ее под углом и не прилагайте усилий. Если карта памяти вставлена неправильно, или не вставлена вообще, то на ЖК-дисплее появится **IN**, а для записи и просмотра будет использоваться внутренняя память фотокамеры.
- ① Карты памяти SD/SDHC/SDXC можно защитить от записи, что сделает невозможным форматирование этих карт или запись и удаление изображений. Перед тем как вставить карту памяти SD/SDHC/SDXC, сдвиньте переключатель защиты от записи в положение снятия защиты.

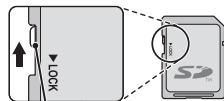
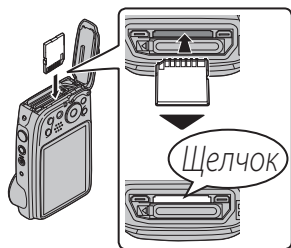

*Переключатель защиты от записи*

#### 4 Закройте и защелкните крышку отсека батареи.

Удерживая крышку отсека батареи закрытой на корпусе фотокамеры (①), поверните защелку до щелчка (②), чтобы надежно зафиксировать крышку.

- ① Перед тем как закрыть крышку, проверьте, нет ли пыли, песка или других посторонних предметов на водонепроницаемой прокладке или смежных поверхностях.
- ① При закрытии крышки отсека батареи не прилагайте чрезмерных усилий в горизонтальном направлении. Несоблюдение этой меры предосторожности может привести к смещению водонепроницаемой прокладки, из-за чего внутрь фотокамеры может попасть вода.
- ① Проверьте надежность фиксации, повернув защелку в обратном направлении и убедившись, что крышка не открывается.

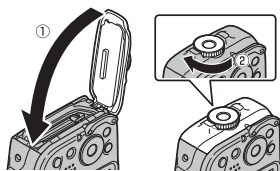

#### Проверьте, чтобы крышка была защелкнута

Убедитесь, что ремень не защемлен крышкой и что защелка закрыта.

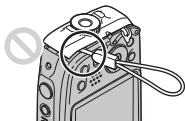

#### Правильно

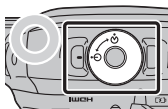

Защелка закрыта.

#### Неправильно

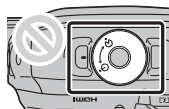

Защелка открыта.

### Извлечение батареи и карты памяти

Прежде чем извлечь батарею или карту памяти, **выключите фотокамеру** и откройте крышку отсека батареи.

Чтобы вынуть батарею, прижмите защелку батареи к боковой стороне и выдвиньте батарею из фотокамеры, как показано на рисунке.

*Защелка батареи*

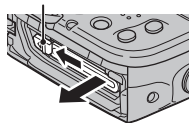

Чтобы вынуть карту памяти, нажмите на нее и медленно отпустите. Теперь карту можно вынуть рукой. Когда карта памяти извлекается из фотокамеры, то она быстро выскакивает из слота. Придерживайте ее пальцем, чтобы она выходила медленно.

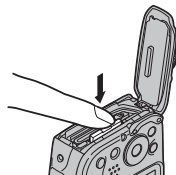



## ■ Совместимые карты памяти

Карты памяти FUJIFILM, SanDisk SD, SDHC и SDXC одобрены для использования в этой фотокамере. Полный список подходящих карт памяти можно посмотреть на сайте

[http://www.fujifilm.com/support/digital\\_cameras/compatibility/](http://www.fujifilm.com/support/digital_cameras/compatibility/). Работа фотокамеры с другими картами памяти не гарантируется. Фотокамера не использует карты *xD-Picture Cards* или устройства *MultiMediaCard* (MMC).

### ① Карты памяти

- *Не выключайте питание фотокамеры и не вынимайте карту памяти в ходе форматирования карты или при передаче или удалении данных с карты.* Несоблюдение этой меры предосторожности может привести к повреждению карты памяти.
- Перед первым использованием карт памяти SD/SDHC/SDXC их необходимо форматировать, а также повторно форматировать все карты памяти после использования их на компьютере или другом устройстве. Для получения информации о форматировании карт памяти смотрите “ **ФОРМАТИРОВАТЬ**” (📖 96).
- Карты памяти имеют маленькие размеры, и их могут легко проглотить дети. Храните карты памяти в местах, недоступных для детей. Если ребенок проглотил карту памяти, немедленно вызовите врача.
- Переходники miniSD или microSD, имеющие больший или меньший размер, чем стандартная карта SD/SDHC/SDXC, могут иметь проблемы при извлечении; если карта не извлекается, отнесите фотокамеру в авторизованный сервисный центр. Не прикладывайте усилия при извлечении карты памяти.
- Не наклеивайте на карты памяти этикетки. Отслоение этикетки может привести к повреждению фотокамеры.
- Запись видеофрагментов может прерываться при использовании некоторых типов карт памяти SD/SDHC/SDXC. Используйте карту с классом скорости **CLASS** или выше во время съемки видео в форматах HD, Full HD или для высокоскоростной видеосъемки.

- Данные во внутренней памяти могут быть удалены или повреждены во время ремонта фотокамеры. Пожалуйста, имейте в виду, что лицо, производящее ремонт фотокамеры, может просматривать фотографии из внутренней памяти.
- При форматировании карты памяти или внутренней памяти создается папка, в которой сохраняются фотографии. Не переименовывайте и не удаляйте эту папку и не используйте компьютер или другое устройство для удаления или изменения имен файлов изображений. Всегда используйте фотокамеру для удаления изображений с карт памяти и внутренней памяти. Перед тем как редактировать файлы или изменять их названия, скопируйте их на компьютер и редактируйте или переименовывайте копии, а не оригиналы фотографий.

### ❗ Батареи

- Удалите загрязнение с контактов батареи чистой сухой тканью. Несоблюдение этой меры предосторожности может привести к тому, что батарею нельзя будет зарядить.
- Не наклеивайте этикетки и другие предметы на батарею. Несоблюдение этой меры предосторожности может привести к тому, что батарею нельзя будет вынуть из фотокамеры.
- Не замыкайте контакты батареи. Батарея может перегреться.
- Прочтите предостережения в разделе “Батарея и источник питания” (📖 v).
- Используйте только те зарядные устройства, которые предназначены для использования с этой батареей. Несоблюдение этой меры предосторожности может привести к повреждению изделия.
- Не удаляйте с батареи наклейки и не пытайтесь поломать или отделить внешний корпус.
- Батарея постепенно разряжается, даже если она не используется. Зарядите батарею за один или два дня до использования.

## Зарядка батареи

Батарея питания поставляется незаряженной. Перед использованием фотокамеры зарядите батарею. Батарея заряжается внутри фотокамеры.

В фотокамере используется аккумуляторная батарея NP-45S.

### 1 Подсоедините штепсельный адаптер к адаптеру переменного тока.

Вставьте штепсельный адаптер как показано на рисунке, чтобы он вошел в клеммы адаптера переменного тока до щелчка.

- ❗ Штепсельный адаптер предназначен исключительно для использования с прилагаемым адаптером переменного тока. Не используйте его с другими устройствами.

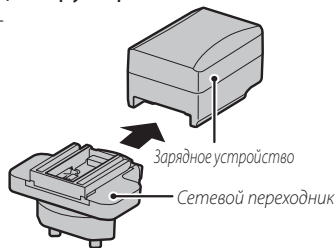

### 2 Откройте крышку отсека батареи.

Удерживая предохранительный замок нажатым (1), поверните защелку (2) и откройте крышку батарейного отсека (3).

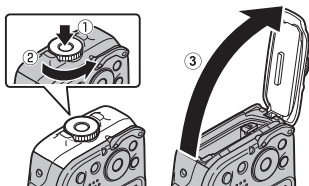



### 3 Зарядите аккумулятор.

Подключите фотокамеру к сетевому адаптеру с помощью USB-кабеля (оба входят в комплект поставки). Затем подключите адаптер переменного тока к стационарной розетке.

- ⓘ Убедитесь, что соединительные разъемы ориентированы надлежащим образом, и только после этого вставьте их полностью.

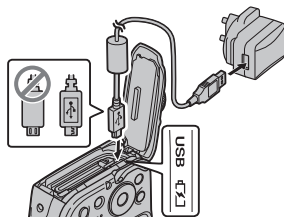

Подключение к разъему Micro USB (Micro-B) камеры

#### Лампа автоспуска

Лампа автоспуска показывает состояние заряда батареи следующим образом:



Лампа автоспуска

Лампа автоспуска	Состояние батареи	Действие
Вкл	Батарея заряжается.	—
Мигает	Ошибка батареи.	Смотрите стр. 112.
Откл	Зарядка завершена.	—
	Зарядка невозможна.	Отсоедините адаптер переменного тока от стационарной розетки и снова вставьте батарею, соблюдая полярность (🗨 112).

- ⓘ Батарея не будет заряжаться при включенной фотокамере.
- ❖ Если камера подключена к сети переменного тока, то при включении она работает в режиме внешнего источника электропитания.

### Зарядка через компьютер

Аккумуляторную батарею можно заряжать, посредством подключения камеры к компьютеру.

Выключите фотокамеру и подсоедините входящий в комплект кабель USB, как показано на рисунке, вставляя разъемы до упора. Подсоедините фотокамеру непосредственно к компьютеру. Не используйте концентратор USB или клавиатуру.

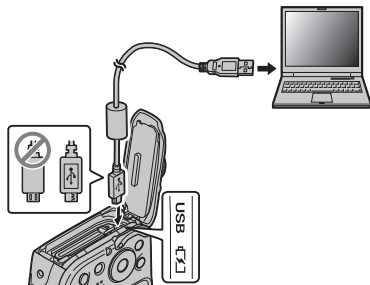

Подключение к разъему  
Micro USB (Micro-B) камеры

- ❶ Если камера включена, зарядка становится недоступной.
- ❶ Если компьютер во время зарядки переходит в режим сна, зарядка прекращается. Чтобы продолжить зарядку, выйдите из режима сна на компьютере, отсоедините и подсоедините вновь кабель USB.
- ❶ Зарядка от компьютера может быть невозможна; это зависит от технических характеристик компьютера, его настроек и условий эксплуатации.

## Включение и выключение фотокамеры

### **Режим съемки**

Нажмите кнопку **ON/OFF**, чтобы включить фотокамеру.

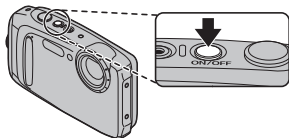

Снова нажмите **ON/OFF**, чтобы выключить фотокамеру.

### **◆ Переключение в режим просмотра**

Нажмите кнопку **▶**, чтобы включить просмотр. Наполовину нажмите кнопку затвора, чтобы вернуться в режим съемки.

ⓘ Возможно, будет предложено подтвердить, что крышка батарейного отсека заблокирована, но это не является неисправностью.

### **Режим просмотра**

Чтобы включить фотокамеру и начать просмотр, нажмите кнопку **▶** примерно на одну секунду.

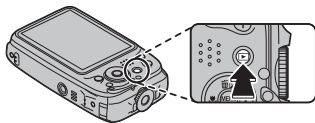



Нажмите кнопку **▶** еще раз или нажмите кнопку **ON/OFF**, чтобы выключить фотокамеру.

### **◆ Переключение в режим съемки**

Чтобы выйти из режима просмотра, нажмите кнопку затвора наполовину. Нажмите кнопку **▶**, чтобы вернуться в режим просмотра.

- ❗ Отпечатки пальцев или другие загрязнения на защитном стекле объектива влияют на качество фотографий. Держите стекло чистым.
- ❗ Кнопка **ON/OFF** не полностью отключает подачу питания на фотокамеру.

### 🔒 **Автоматическое выключение**

Фотокамера выключится автоматически, если в течение времени, установленного в  **АВТО ВЫКЛ.** не будет совершаться никаких действий (📖 99). Чтобы включить фотокамеру, воспользуйтесь кнопкой **ON/OFF** или нажмите кнопку  примерно на одну секунду.

## Основные установки

Когда Вы включаете фотокамеру в первый раз, Вы можете выбрать язык и установить часы фотокамеры. При настройках по умолчанию Вы также можете выполнить сопряжение фотокамеры со смартфоном или планшетом, чтобы позднее синхронизировать часы или загружать снимки. Выполните следующие действия при первом включении фотокамеры.

### Связывание

Если Вы собираетесь выполнить сопряжение фотокамеры со смартфоном или планшетом, прежде чем продолжить, установите и запустите последнюю версию приложения FUJIFILM Camera Remote на смарт-устройстве. Для получения дополнительной информации посетите:

[http://app.fujifilm-dsc.com/en/camera\\_remote/](http://app.fujifilm-dsc.com/en/camera_remote/)

- 1 Включите фотокамеру.  
Появится диалоговое окно выбора языка.
- 2 Выберите язык.  
Нажмите селектор вверх или вниз, чтобы выделить нужный язык, затем нажмите **MENU/OK**.
- 3 Выполните сопряжение фотокамеры со смартфоном или планшетом.  
Нажмите **MENU/OK**, чтобы выполнить сопряжение фотокамеры со смартфоном или планшетом с работающим приложением FUJIFILM Camera Remote.  
❖ Чтобы пропустить сопряжение, нажмите **DISP/BACK**.

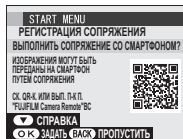

**4** Когда сопряжение будет завершено, будет предложено установить часы фотокамеры на время, предоставленное смартфоном или планшетом. Проверьте правильность времени.

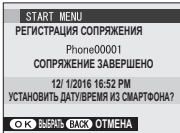

♦ Чтобы установить часы вручную, нажмите **DISP/BACK** (📖 21).

**5** Выполните синхронизацию со смартфоном или планшетом и укажите настройку экономии энергии для дисплея камеры.

**6** Нажмите **MENU/OK**.

Для часов камеры задано указанное время, оно отображается в режиме съемки.

♦ Если батарея вынимается на длительный период времени, настройка часов фотокамеры будет сброшена, и при включении фотокамеры на дисплее появится окно выбора языка.

#### Пропуск текущего шага

Нажмите **DISP/BACK**, чтобы пропустить текущий шаг. Отобразится диалоговое окно подтверждения; выберите **НЕТ**, чтобы избежать повторения каких-либо шагов, которые Вы пропустили при следующем включении фотокамеры.

## **Выбор другого языка**

Чтобы изменить язык:

- 1 Выберите  言語/LANG. в меню настроек.
- 2 Выберите язык.  
Нажмите селектор вверх или вниз, чтобы выделить нужный язык.
- 3 Нажмите **MENU/OK**.  
Меню отображаются на указанном языке.

## **Изменение времени и даты**

Чтобы установить часы фотокамеры:

- 1 Выберите  ДАТА/ВРЕМЯ в меню настроек.
- 2 Установите часы.  
Нажмите селектор влево или вправо, чтобы выделить элемент (год, месяц, день, час или минуты), затем нажмите селектор вверх или вниз, чтобы изменить настройку.
- 3 Нажмите **MENU/OK**.  
Дата и время установлены.

# Основные функции фотосъемки и просмотра кадров

## Фотографирование в режиме **SR AUTO** (Распознавание сцены)

В этом разделе описывается фотографирование в режиме **SR AUTO** (расп. сцены). Фотокамера автоматически анализирует композицию и в соответствии с этим регулирует настройки.

### 1 Включите фотокамеру.

Нажмите кнопку **ON/OFF**, чтобы включить фотокамеру. Отобразятся индикаторы съемки **SR AUTO**.

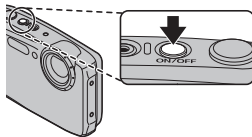

### Значок

Данный значок указывает на то, что фотокамера постоянно ищет лица для выбора подходящего сюжета, что увеличивает расход батареи.



### Значок сцены

Фотокамера выбирает сцену согласно условиям съемки и типу объекта (сюжеты в рамках выбираются, если фотокамера обнаруживает, что объект движется):

 ПОРТРЕТ () ,  ЛАНДШАФТ () ,  НОЧЬ () ,  МАКРОСЪЕМКА () ,  НОЧНОЙ ПОРТРЕТ () ,  ПОРТР. С КОНТ. СВЕТ. () ,  АВТО () .



## 2 Скомпонуйте кадр.

Используйте кнопки зума для компоновки изображения на дисплее.

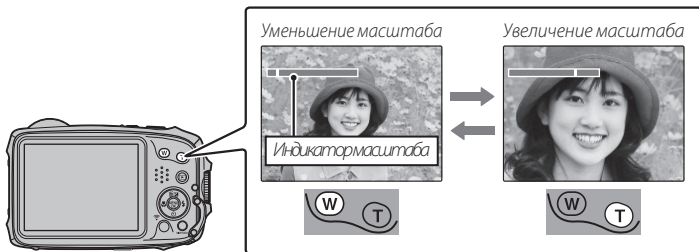

### Как держать фотокамеру

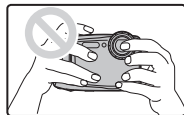

Держите фотокамеру крепко обеими руками, поместив локти на ширину плеч. Сотрясение или нестабильность положения рук может привести к смазыванию снимка.

Чтобы фотографии были в фокусе и не были слишком темными (недозэкспонированными), держите пальцы и другие предметы подальше от вспышки и от защитного стекла, закрывающего объектив.



### 3 Выполните фокусировку.

Нажмите кнопку затвора наполовину для фокусировки.

- ❖ Фокусировка фотокамеры может сопровождаться звуком перемещения элементов объектива. Это — нормальное явление. Если объект плохо освещен, может загореться лампа подсветки АФ; смотрите “ ПОДСВЕТКА АФ” ( 101) для получения информации о выключении подсветки.





**Если фотокамера сможет сфокусироваться**, прозвучит двойной звуковой сигнал.

**Если фотокамера не сможет сфокусироваться**, то рамка фокусировки станет красной, на дисплее появится **!AF**. Поменяйте композицию или воспользуйтесь блокировкой фокуса ( 43).

## 4 Съемка.

Чтобы сделать снимок, плавно нажмите кнопку затвора до конца.

- ❖ Если объект плохо освещен, во время съемки может сработать вспышка. Для получения информации об использовании вспышки при плохом освещении смотрите “ Использование вспышки (Интеллектуальная вспышка)” ( 47).



### Кнопка затвора

Кнопка затвора имеет два положения. Нажатие кнопки затвора наполовину устанавливает фокус и экспозицию. Чтобы сделать снимок, нажмите кнопку затвора до конца.

## Просмотр фотографий

Снятые фотографии можно просматривать на ЖК-дисплее. При съемке важных фотографий сначала сделайте пробный снимок и проверьте результат.

### 1 Нажмите кнопку .

На дисплее появится последняя сделанная фотография.

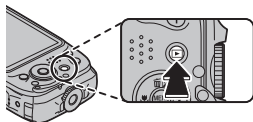

### 2 Просмотр других фотографий.

Нажмите селектор вправо, чтобы просмотреть фотографии в порядке их съемки, или влево, чтобы просмотреть их в обратном порядке.

Нажмите кнопку затвора, чтобы перейти в режим съемки.

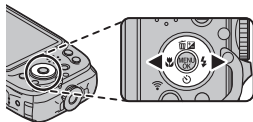

# Более подробно о фотосъемке

## Режим съемки

Выберите режим съемки в зависимости от сцены или типа объекта.

### Выбор режима съемки

1 Чтобы открыть меню съемки, нажмите **MENU/OK**.

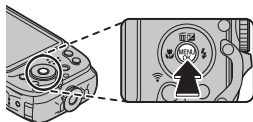

2 Выделите  **РЕЖИМ СЪЕМКИ** и нажмите селектор вправо, чтобы открыть опции режима съемки.

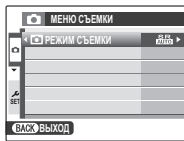



3 Выделите необходимый режим и нажмите **MENU/OK**.



4 Нажмите **DISP/BACK** для выхода из режима съемки.

**Опции режима съемки**

Режим	Описание
 <b>РАСП. СЦЕНЫ</b>	Фотокамера автоматически анализирует композицию и выбирает сцену в соответствии с условиями съемки и типом объекта.
 <b>АВТО</b>	Выберите для резко очерченных, четких снимков. Этот режим рекомендуется в большинстве случаев.
<b>P</b> <b>ПРОГРАММА АЕ</b>	Фотокамера автоматически устанавливает экспозицию.
 <b>СИНЕМАГРАФИЯ</b>	Выбирайте при создании синемаграфии, которая представляет собой статичный снимок, часть которого подвижна (📖 29).
 <b>ЭКШН-КАМЕРА</b>	Запись впечатл. видео и фото приключений при широкоугл. съемке (📖 33).
 <b>СЛАБОЕ ОСВЕЩ.</b>	Выберите этот режим для съемки неподвижных объектов при слабом освещении или при увеличении с помощью зума фотокамеры (📖 34).
 <b>HDR</b>	Выберите этот режим для съемки высококонтрастных объектов. Фотокамера изменяет экспозицию по серии снимков и смешивает результаты для сохранения деталей в светлых и затененных участках (📖 35).
 <b>ЕСТ СВЕТ &amp; ⚡</b>	Фотокамера делает два снимка: один без вспышки и один со вспышкой.
 <b>МНОГОКРАТ.ЭКСПОЗ.</b>	Создайте фотографию, состоящую из двух экспозиций (📖 36).
 <b>ПОРТРЕТ</b>	Выберите этот режим для съемки портретов.
 <b>ЛАНДШАФТ</b>	Выберите этот режим для дневных снимков зданий и пейзажей.
 <b>РАСШИР. ФИЛЬТР</b>	Фотосъемка с эффектом фильтра (📖 38).
 <b>ДВИЖ. ПАНОРАМА 360</b>	Выполните панорамирование фотокамерой, чтобы записать серию снимков, которые будут соединены для создания панорамы (📖 39).
 <b>СПОРТ</b>	Выберите этот режим для съемки движущихся объектов.
 <b>НОЧЬ</b>	Выберите этот режим для съемки плохо освещенных сумеречных или ночных сцен.
 <b>НОЧЬ (ШТАТИВ)</b>	Выберите этот режим для увеличения выдержки при ночной съемке.
 <b>ЗАКАТ</b>	Выберите этот режим для съемок яркой цветовой гаммы закатов и рассветов.

Режим	Описание
СНЕГ	Выберите этот режим для резко очерченных, четких и ярких снимков с преобладанием белого снега в кадре.
ПЛЯЖ	Выберите этот режим для резко очерченных, четких снимков на ярких, освещенных солнцем пляжах.
ПОД ВОДОЙ	Выберите для съемки под водой.
ПОД ВОДОЙ (МАКРОСЪЕМКА)	Выберите для съемки под водой крупным планом маленьких объектов.
ВЕЧЕРИНКА	Позволяет снимать с использованием фонового света в помещениях при слабом освещении.
ЦВЕТОК	Выберите для съемки цветов с близкого расстояния.
ТЕКСТ	Для четких фотографий печатного текста или чертежей.

## СИНЕМАГРАФИЯ

Создать синемаграфию, которая представляет собой статичный снимок, часть которого подвижна.

### Запись и редактирование синемаграфий

1 Выберите в качестве режима съемки

СИНЕМАГРАФИЯ (📖 27).

- ① Выбрать РЕЖИМ СИНЕМАГРАФИЯ можно нажатием селектора вправо. Нажмите селектор влево или вправо, чтобы выбрать РЕЖИМ СИНЕМАГРАФИЯ, затем нажмите **MENU/OK**.
- ① При записи синемаграфии во встроенную память устанавливается размер кадра **640 × 480** (30 к/с).

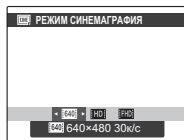

**2** Чтобы начать запись, нажмите кнопку спуска затвора до конца.

① Во время записи нет необходимости удерживать кнопку спуска затвора нажатой. Камера ведет запись до 5 секунд.

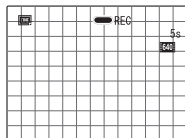

**3** Чтобы остановить запись, еще раз полностью нажмите кнопку спуска затвора.

① Через 5 секунд запись остановится автоматически.

**4** Нажмите **MENU/OK**, если нужно сразу же отредактировать синемаграфию.

✦ Нажмите **DISP/BACK**, если хотите отредактировать синемаграфию позднее (☰ 32).

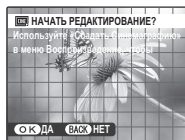

**5** Нажимайте селектор вверх, вниз, влево или вправо, чтобы переместить область выбора на ту часть изображения, которую вы хотите сделать подвижной.

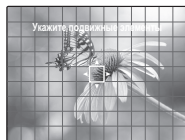



**6** Нажмите **MENU/OK**, чтобы задать область движения на изображении.

- ✦ Повторите шаги 5-6, чтобы добавить еще одну область выбора.
- ✦ Для отмены выбранной области поместите другую область выбора поверх ранее выбранной области и нажмите **MENU/OK**.

### **Выбор области**

Размер области выбора можно регулировать нажатием кнопок **W** (уменьшение) или **T** (увеличение).

- Максимальный размер выбранной области составляет 6 x 6 квадратов.
- Если при нажатии **MENU/OK** область выбора накладывается на область, выбранную ранее, то выбирается вся область, охватывающая как ранее выбранную, так и новую.

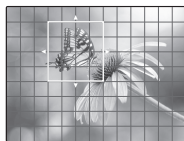

**7** После нажатия кнопки **DISP/BACK** нажмите селектор вверх или вниз, чтобы выбрать пункт **НАЧАТЬ**, затем нажмите **MENU/OK**. По окончании обработки появится сообщение **УСПЕШНО СОХРАНЕНО**.

- ① Обработка изображения может занять некоторое время. Дождитесь завершения обработки.
- ✦ Выберите **ОТМЕНА**, чтобы вернуться на экран редактирования области выбора.
- ✦ Выберите **ЗАКОНЧИТЬ**, чтобы выйти из режима редактирования синемаграфии и вернуться к режиму съемки.

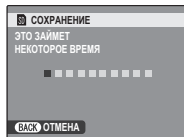

## Отложенное редактирование синемаграфии

Вы можете выполнить синемаграфическое редактирование фильмов, снятых в режиме **LENS СИНЕМАГРАФИЯ**.

- 1 Нажмите кнопку **▶**, затем нажмите селектор влево или вправо, чтобы вывести на экран фильм (нередитированный фильм, записанный в режиме **LENS СИНЕМАГРАФИЯ**), который необходимо отредактировать.





- Значком **LENS** отмечены нередитированные фильмы, снятые в режиме **LENS СИНЕМАГРАФИЯ**.

- 2 Нажмите **MENU/OK**, чтобы открыть меню воспроизведения, затем нажмите селектор вверх или вниз, чтобы выбрать пункт **СОЗДАТЬ СИНЕМАГРАФ..**
- 3 Нажмите **MENU/OK**, чтобы открыть окно редактирования синемаграфии.
- 4 Выполните шаги 5-7 раздела “Запись и редактирование синемаграфий”, чтобы отредактировать синемаграфию (📄 30).

## ■ ЭКШН-КАМЕРА

Запись впечатляющих снимков и видео ваших приключений в режиме широкоугольной съемки. Выберите этот режим съемки, когда камера прикреплена к телу фотографа и т. п. Нажмите кнопку , чтобы начать или остановить запись видео.

- ① Не используйте этот режим в условиях, при которых камера может подвергаться сильной вибрации, например при непосредственной установке камеры на велосипед.
- ❖ В режиме Экшн-камера объектив XR130 устанавливается на фиксированном фокусном расстоянии 18 мм (эквивалент формата 35 мм), а ЖК-дисплей автоматически отключается во время видеосъемки.
- ❖ Во время записи видео ЖК-дисплей выключается, и начинает мигать индикатор автоспуска. Мигание индикатора автоспуска может повлиять на видеозапись – это зависит от сюжета.
- ❖ При видеозаписи для размера кадра устанавливаются значения  **1920×1080** (60 к/с),  **1920 × 1080** (30 к/с),  **1280 × 720** (60 к/с) или  **640 × 480** (30 к/с).

## ■ СЛАБОЕ ОСВЕЩ.

При каждом нажатии кнопки затвора фотокамера делает четыре снимка и составляет из них одну фотографию. Используется для уменьшения шума и размытости при фотографировании плохо освещенных объектов или неподвижных объектов с высоким коэффициентом масштабирования.



- ❖ Фотокамера может не создать одну комбинированную фотографию некоторых сцен, или если объект или фотокамера перемещаются во время съемки. Не двигайте фотокамеру до завершения съемки.

### СЛАБОЕ ОСВЕЩ.

- ① Держите фотокамеру ровно во время съемки.
- ① В некоторых ситуациях фотокамера может сделать менее четырех кадров.

 **HDR**

При каждом нажатии кнопки затвора фотокамера делает серию снимков, каждый из которых имеет разную экспозицию. Эти снимки совмещаются для создания одного снимка, сохраняя детали в светлых и затененных участках.

- ❖ Единый составной снимок может быть не создан для некоторых сцен, или если объект или фотокамера движутся во время съемки. Не двигайте фотокамеру до завершения съемки.

 **ПРИОР.D-RANGE**

- ① Держите фотокамеру ровно во время съемки.

## ■ Мультиэкспозиции

Создайте фотографию, состоящую из двух экспозиций.



**1** Выберите  **МНОГОКРАТ.ЭКСПОЗ.** для режима съемки.

**2** Сделайте первый снимок.

**3** Нажмите **MENU/OK**.

Первый снимок будет накладываться на изображение, видимое через объектив, и Вам будет предложено сделать второй снимок.

- ◆ Чтобы вернуться к Шагу 2 и заново сделать первый снимок, нажмите селектор влево. Чтобы сохранить первый снимок и выйти без создания мультиэкспозиции, нажмите **DISP/BACK**.

**4** Сделайте второй снимок, используя первый снимок как ориентир.

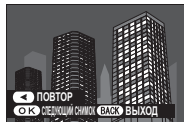

- 5 Нажмите **MENU/OK**, чтобы создать мультиэкспозицию, или нажмите селектор влево, чтобы вернуться к Шагу 4 и заново сделать второй снимок.

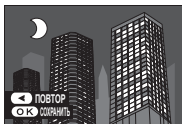















## РАСШИР. ФИЛЬТР

Фотосъемка с эффектом фильтра.

1 Выберите режим съемки  РАСШИР. ФИЛЬТР (📖 27).

2 Выберите эффект фильтра и нажмите кнопку **MENU/OK**.

Фильтр	Описание
 ЭФФ. ЛОМОГРАФИИ	Выберите для получения эфф. ломографии.
 МИНИАТЮРА* <sup>1</sup>	Верх и низ изображений размыты при эффекте диорамы.
 ВЫДЕЛЕНИЕ ЦВЕТА	Создавайте высококонтрастные изображения с насыщенными цветами.
 СВЕТЛЫЙ ТОН	Создавайте яркие, малоконтрастные изображения.
 ТЕМНОЕ ТОНОВОЕ ИЗОбР.	Создание равномерно темного изображения с несколькими наибол. выделен. участками.
 ДИНАМИЧЕСКИЙ ТОН* <sup>1</sup>	Для эффекта фантазии используется выражение динамического тона.
 РЫБИЙ ГЛАЗ	Созд. эффекта искаж. линзой "рыбий глаз".
 МЯГКИЙ ФОКУС* <sup>1</sup>	Создание эффекта равномерно мягкого изображения.
 КРОСС-ФИЛЬТР* <sup>1</sup>	Созд.отблесков света типа звездочка от ярких объектов.
 ЭСКИЗ	Созд.изобр.похожих на рис.карандашом с контур.предметов.
 ЧАСТИЧН.ЦВЕТ (КРАСНЫЙ)	Области изображения выбранного цвета записываются в том же цвете. Все остальные участки изображения записываются в черно-белом режиме.
 ЧАСТИЧН.ЦВЕТ (ОРАНЖ.)	
 ЧАСТИЧН.ЦВЕТ (ЖЕЛТЫЙ)	
 ЧАСТИЧН.ЦВЕТ (ЗЕЛЕНЫЙ)	
 ЧАСТИЧН.ЦВЕТ (СИНИЙ)	
 ЧАСТИЧН.ЦВЕТ (ПУРПУРН.)	

\*1 Функция недоступна при видеосъемке.

 В зависимости от объекта и настроек фотокамеры, в некоторых случаях изображения могут быть зернистыми или отличаться яркостью и оттенком.



## ■ ДВИЖ.ПАНОР.360

Следуйте подсказам на экране, чтобы сделать снимки, которые будут автоматически соединены для создания панорамы. Фотокамера полностью уменьшает масштаб, и он остается неизменным под самым широким углом до завершения съемки.



- 1 Чтобы выбрать угол, под которым Вы будете панорамировать фотокамеру во время съемки, нажмите селектор вниз. Нажмите селектор влево или вправо, чтобы выделить угол и нажмите **MENU/OK**.
- 2 Нажмите селектор вправо, чтобы посмотреть набор направлений панорамирования. Нажмите селектор влево или вправо, чтобы выделить направление панорамирования и нажмите **MENU/OK**.
- 3 Чтобы начать запись, нажмите кнопку затвора до конца. Во время записи нет необходимости держать кнопку затвора нажатой.
- 4 Панорируйте фотокамеру в направлении, указанном стрелкой. Съемка прекращается автоматически, когда индикатор процесса заполняется, и панорамирование заканчивается.

- ◆ Съемка завершается, если во время съемки кнопка затвора нажимается до конца. Панорама не будет записана, если кнопка затвора нажимается до того, как фотокамера произведет панорамирование на 120°.

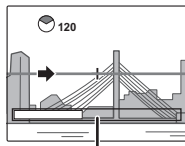

Индикатор процесса

- ❗ Панорамы создаются из нескольких кадров. В некоторых случаях фотокамера может записывать больше или меньше, чем выбранный угол, или не сможет идеально соединить кадры вместе. Последняя часть панорамы может быть не записана, если съемка закончится прежде, чем панорама будет выполнена.
- ❗ Съемка может прерваться, если камера панорамируется слишком быстро или слишком медленно. При панорамировании фотокамеры в ином направлении, кроме указанного, съемка прекращается.
- ❗ Желаемые результаты могут быть не достигнуты с движущимися предметами, предметами, расположенными близко к фотокамере, стабильными предметами такими, как небо или поле травы, предметами в постоянном движении, такими как волны и водопады, или предметами, которые подвергаются заметным изменениям в яркости. Панорамы могут быть смазаны, если объект плохо освещен.

#### **Для наилучших результатов**





Для получения наилучших результатов перемещайте фотокамеру по малому кругу с постоянной скоростью, держа фотокамеру горизонтально, и панорамируя ее только в направлении, указанном направляющими стрелками. Если желаемые результаты не были достигнуты, повторите панорамирование с другой скоростью.

## **Настр. распозн. лиц/глаз**

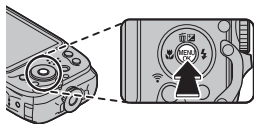
Функция интеллектуального распознавания лица позволяет камере определять лица людей и корректировать фокусировку и экспозицию таким образом, чтобы лица на снимках выделялись на общем фоне. Можно также выбрать, использовать или нет настройку определения глаз, которая позволяет камере распознавать глаза и фокусироваться на них. Функция интеллектуального распознавания лица очень удобна для съемки в условиях, когда камера имеет тенденцию фокусироваться на фоне, например при съемке групповых портретов, где объекты стоят рядом друг с другом.

Нажмите **MENU/OK**, чтобы открыть меню съемки, и выберите  **НАСТР. РАСПОЗН. ЛИЦ/ГЛАЗ** (📖 78, 82).



Опция	Описание
 <b>ЛИЦА ВКЛ/ ГЛАЗА ВЫКЛ</b>	Только интеллектуальная функция обнаружения лица.
 <b>ЛИЦА ВКЛ/ ГЛАЗА АВТО</b>	Фотокамера автоматически выбирает глаз, на котором будет фокусироваться, когда лицо определено.
 <b>ЛИЦ ВКЛ/ ПРИОР. ПР. ГЛ.</b>	Фотокамера фокусируется на правом глазу объектов съемки, определенных с использованием интеллектуальной функции определения лица.
 <b>ЛИЦА ВКЛ/ ПРИОР. ЛВ ГЛ.</b>	Фотокамера фокусируется на левом глазу объектов съемки, определенных с использованием интеллектуальной функции определения лица.
<b>ЛИЦА ВЫКЛ/ ГЛАЗА ВЫКЛ</b>	Интеллектуальная функция определения лица и выключенный приоритет глаз.

- ❗ В некоторых режимах фотокамера может установить экспозицию для всего кадра, а не портретного объекта. Если объект движется во время нажатия кнопки затвора, лицо может не попасть в область, обозначенную зеленой рамкой, во время съемки.
- ❗ Если фотокамера не может определить глаза объекта, поскольку они закрыты волосами, очками или прочими предметами, вместо этого фотокамера сфокусируется на лицах.

## Блокировка фокуса

Функция предназначена для композиции снимков, на которых объект расположен не по центру:

**1 Фокусировка:** Поместите объект в рамку фокусировки (L<sup>+</sup>+) и нажмите кнопку затвора наполовину, чтобы заблокировать фокус и экспозицию. Фокус и экспозиция будут оставаться заблокированными, пока кнопка затвора нажата наполовину (блокировка AF/AE).

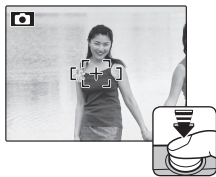

**2 Изменение композиции:** Удерживайте кнопку затвора нажатой наполовину.



**3 Съемка:** Нажмите кнопку затвора до конца.



### Автофокус

Несмотря на наличие высокоточной системы автофокусировки, фотокамера может не сфокусироваться на перечисленных ниже объектах. Если фотокамера не сможет сфокусироваться, сфокусируйтесь на другом объекте, находящемся на таком же расстоянии, и воспользуйтесь блокировкой фокуса, чтобы изменить композицию фотографии.

- Сильно отражающие свет предметы, такие как зеркала или кузова автомобилей.
  - Быстродвижущиеся объекты.
  - Объекты, фотографируемые через окно или другой отражающий объект.
  - Темные объекты и материалы, которые не отражают, а поглощают свет, например, волосы или мех.
  - Полупрозрачные, изменчивые объекты, такие как дым или пламя.
- Объекты, слабо контрастирующие с фоном (например, одежда того же цвета, что и фон).
  - Объекты, расположенные спереди или сзади высококонтрастного объекта, который также находится в рамке кадра (например, объект, снимаемый на фоне высококонтрастных элементов).

## **Коррекция экспозиции**

Чтобы отрегулировать коррекцию экспозиции при фотографировании очень ярких, очень темных или высококонтрастных объектов, нажмите селектор вверх (). Нажмите селектор вверх или вниз, чтобы выбрать величину коррекции экспозиции, а затем нажмите **MENU/OK**.

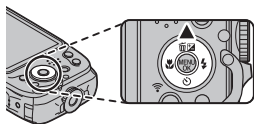



*Выберите положительные значения (+) для увеличения экспозиции*





*Выберите отрицательные значения (-) для уменьшения экспозиции*

- ❖ Появится значок  и индикатор экспозиции, если установка отлична от  $\pm 0$ . Значение коррекции экспозиции не сбрасывается при выключении фотокамеры. Для восстановления нормальной величины экспозиции выберите значение  $\pm 0$ .
- ❖ Когда используете коррекцию экспозиции, выключите вспышку.
- ❖ Коррекция экспозиции доступна только когда значение **P** (ПРОГРАММА AE) выбрано для режим съемки.

## Режим макросъемки (Съемка с близкого расстояния)

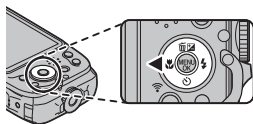
Для съемки с близкого расстояния нажмите селектор влево () и выберите . При включенном режиме макросъемки фотокамера фокусируется на объектах, расположенных рядом с центром кадра. Воспользуйтесь кнопками зума для компоновки фотографий ( 23).



Чтобы выйти из режима макросъемки, нажмите селектор влево () и выберите .

- ♦ Рекомендуется использование штатива, чтобы предотвратить размытость из-за сотрясения фотокамеры.

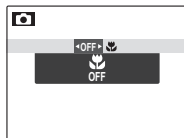







## ⚡ Использование вспышки (Интеллектуальная вспышка)

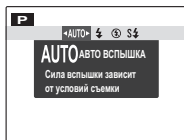
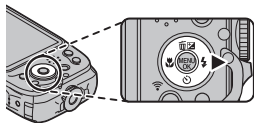

Когда используется вспышка, то система фотокамеры *Интеллектуальная вспышка* сразу анализирует композицию, полагаясь на такие показатели, как яркость объекта, его положение в кадре и расстояние от фотокамеры до объекта. Мощность вспышки и чувствительность настраиваются таким образом, чтобы основной объект съемки был достаточно освещен, и чтобы сохранить влияние освещения окружающей обстановки даже при съемке в недостаточно освещенном помещении. Используйте вспышку при плохом освещении, например, при съемке ночью или в недостаточно освещенном помещении.

Нажмите селектор вправо (⚡) и выберите один из следующих режимов работы со вспышкой:







Опция	Описание
<b>AUTO</b> /  (АВТО ВСПЫШКА)	Вспышка срабатывает при необходимости. Рекомендуется в большинстве случаев.
<b>⚡ / </b> (ПРИНУД. ВСПЫШКА)	Вспышка срабатывает при съемке каждого кадра. Используйте для объектов, освещенных сзади, или для получения натуральных цветов во время съемки при ярком свете.
<b></b> (ОТКЛ. ВСПЫШКА)	Вспышка не срабатывает, даже если объект плохо освещен. Рекомендуется использование штатива.
<b>S4</b> /  (МЕДЛЕННАЯ СИНХР.)	Производится захват основного объекта и фона при слабом освещении (имейте в виду, что ярко освещенные объекты могут получаться переэкспонированными).

Более подробно о фотосъемке

- ❖ Если сработает вспышка, то при нажатии кнопки затвора наполовину, отобразится  (если символ мигает желтым цветом, то вспышка заряжается; прежде чем продолжить съемку подождите, пока зарядка закончится). При длинной выдержке на дисплее отобразится  в качестве предупреждения возможности получения размытой фотографии; рекомендуется использовать штатив.
- ❖ Вспышка может сработать несколько раз при съемке одного кадра. Не двигайте фотокамеру до завершения съемки.
- ❖ Вспышка может вызвать виньетирование.

### Удаление эффекта красных глаз

Когда включены Интеллектуальная функция определения лица ( 41) и удаление эффекта красных глаз ( 90), то удаление эффекта красных глаз доступно в режимах авто (; УСТ. КРАСН. ГЛАЗ), включенной вспышки (; ПРИНУД. ВСПЫШКА) и медленной синхронизации (; ГЛАЗА И СИНХР.). Функция удаления эффекта красных глаз уменьшает проявление **“красных глаз”**, возникающее из-за отражения света вспышки сетчаткой глаза снимаемого человека, как показано на рисунке справа.



## Использование автоспуска

Для использования автоспуска нажмите селектор вниз (⏻) и выберите одну из следующих опций:

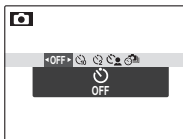
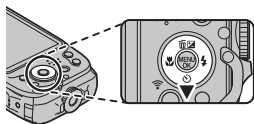

Опция	Описание
⏻ (ОТКЛ) OFF	Таймер выключен.
⏻ (10 сек)	Спуск затвора производится через десять секунд после нажатия кнопки затвора. Используйте этот режим для съемки автопортретов. Световой индикатор автоспуска, расположенный на передней стороне фотокамеры, мигает при обратном отсчете.
⏻ (2 сек)	Спуск затвора производится через две секунды после нажатия кнопки затвора. Выберите этот режим, чтобы уменьшить размытость, вызываемую движением фотокамеры при нажатии кнопки затвора. Световой индикатор автоспуска будет мигать, как только таймер начнет отсчет.
⏻ (ГРУППОВОЙ ТАЙМЕР)	Фотокамера запустит таймер, когда обнаружит выбранное количество объектов для портрета. Нажмите селекторную кнопку вверх для выбора количества объектов. ❖ Чтобы остановить таймер прежде, чем будет сделана фотография, нажмите <b>DISP/BACK</b> .
⏻ (ИНТЕРВАЛ. СЪЕМКА/ЗАМЕДЛ. СЪЕМКА)	Автоматическая съемка при заданных интервалах.

### **Интервальная съемка (Замедл. съемка)**

Можно автоматически выполнять съемку с заданным интервалом.

Можно снимать только неподвижные изображения или одновременно фотографировать и производить замедленную съемку.

1 Нажмите (▼), затем выберите **ИНТЕРВАЛ.СЪЕМКА**.

2 Нажмите **MENU/OK**, чтобы отобразить экран настроек.

3 Установите интервал и длительность съемки.

Выберите пункты нажатием кнопок ◀ или ▶, затем установите время нажатием кнопок ▲ или ▼.

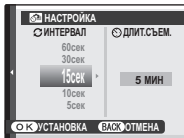

**ИНТЕРВАЛ:** установите интервал съемки.

**ДЛИТ.СЪЕМ.:** установите время, по истечении которого съемка будет остановлена.

4 Нажмите **MENU/OK**, чтобы отобразить следующий экран настроек.

## 5 Выберите режим записи.

Выберите режим записи, нажимая ▲ или ▼.

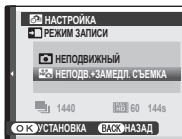

**НЕПОДВИЖНЫЙ:** производится только съемка фотографий.

**НЕПОДВ.+ЗАМЕДЛ. СЪЕМКА:** Кроме съемки фотографий также выполняется замедленная съемка (📖 52).

- ❖ Размер кадра и частота смены кадров для замедленной съемки задается с помощью параметра **РЕЖИМ ЗАМЕДЛЕН. СЪЕМКИ** (📖 85) в режиме съемки.
- ❖ Если на карте памяти недостаточно свободного пространства, время видеосъемки будет отображаться красным (остается менее 1 секунды) или желтым (остается менее 6 секунд). Проверьте объем свободного пространства на карте памяти.

## 6 Нажмите MENU/OK.

Настройка интервальной съемки завершена.

## 7 Сфокусируйтесь и сделайте снимок.

Нажмите кнопку спуска затвора до конца, чтобы начать интервальную съемку.

Снимки будут создаваться автоматически с заданным интервалом. Съемка завершится по истечении заданного времени съемки.

### ЗАМЕДЛ. СЪЕМКА

Во время замедленной съемки производится съемка серии фотографий с заданным интервалом и фиксированной камерой, которые затем воспроизводятся в качестве видеофрагмента. Просматривая видеофрагменты, записанные в виде замедленной съемки, можно отслеживать медленно движущиеся объекты, например, наблюдать за ростом растения или движением облаков в режиме быстрого просмотра.

- ❖ Если кнопка спуска затвора будет нажата до истечения времени съемки, интервальная съемка будет прекращена.
- ❖ Во время съемки при заданных интервалах ЖК-дисплей отключается и мигает индикатор автоспуска. Экран ЖК-дисплея включается за три секунды до начала съемки.
- ❖ При отображении снимков, сделанных в режиме интервальной съемки, будет отображен только первый кадр (📖 55).
- ❖ Для выполнения интервальной съемки рекомендуется использовать штатив.
- ❖ Замедленную съемку невозможно выполнять путем нажатия кнопки  (видеосъемка). Для съемки используйте кнопку затвора.

- ⓘ Зуммирование недоступно во время интервальной съемки.
- ⓘ Видеофрагменты, снятые в режиме замедленной съемки, могут выглядеть как набор фотографий в зависимости от настройки параметра **РЕЖИМ ЗАМЕДЛЕН. СЪЕМКИ**.
- ⓘ В зависимости от условий съемки и настроек камеры длительность интервалов может не соответствовать указанной длительности интервалов.
- ⓘ Интервальная съемка может неожиданно прекратиться, если батарея будет разряжена. Проверьте уровень заряда батареи.
- ⓘ Интервальная съемка может неожиданно прекратиться, если на карте памяти не останется свободного места. Проверьте свободное место на карте памяти.
- ⓘ В зависимости от настроек съемки или состояния, настройки, возможно, не удастся применить или интервальная съемка будет невозможна.
- ⓘ Во время съемки при заданных интервалах можно использовать только кнопки **ON/OFF**, , **DISP/BACK**, а также кнопку затвора.
- ⓘ Во время съемки при заданных интервалах недоступен режим непрерывной съемки.
- ⓘ Если для параметра **РЕЖИМ AF** (📖 83) установлено значение **СЛЕЖЕНИЕ**, и выбирается режим **ИНТЕРВАЛ.СЪЕМКА**, для параметра **РЕЖИМ AF** автоматически установится значение **ЦЕНТРАЛЬНЫЙ**.

## Кнопка Режимы Серийной Съемки

Нажмите кнопку режима серийной съемки для переключения между покадровой съемкой и серийным режимом съемки с помощью опции Непрерывная в меню съемки (📖 82).

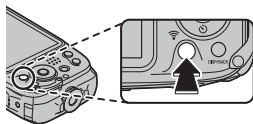

- ❖ Когда выбран режим серийной съемки, фотокамера отображает символ для выбранного режима. В режиме покадровой съемки никакой символ не отображается.

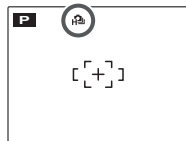





## Более подробно о просмотре снимков

### Опции меню просмотра снимков

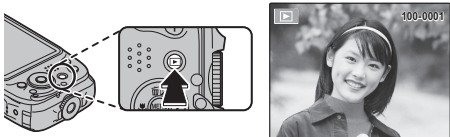
Для просмотра на ЖК-дисплее самых последних фотографий нажмите кнопку .



Нажмите селектор вправо, чтобы просмотреть фотографии в порядке их съемки, или влево, чтобы просмотреть их в обратном порядке. Держите селектор в нажатом положении для быстрого перехода к нужному кадру.

- ◆ В режиме просмотра фотографии, сделанные другими фотокамерами, обозначаются значком  (изображение “подарок”).

### Непрерывная съемка

В случае когда снимки сделаны в режиме непрерывной съемки, на дисплее будет отображаться только первый кадр каждой серии. Нажмите селектор вниз, чтобы просмотреть другие снимки в данной серии.

- ◆ Названия файлов изображений, снятых в режиме непрерывной съемки, начинаются на букву “S”. (напр., S0010001.JPG)

### ★ Избранное: Оценка изображений

Чтобы оценить изображение, отображаемое на данный момент в полнокадровом просмотре, нажмите **DISP/BACK**, а затем нажмите селектор вверх и вниз, чтобы выбрать от нуля до пяти звезд.

### **Увеличение во время просмотра**

Нажмите **T**, чтобы увеличить масштаб изображений, отображаемых в режиме покадрового просмотра; выберите **W** — чтобы уменьшить масштаб. Когда увеличивается масштаб фотографии, можно использовать селектор для просмотра участков изображения, которые не помещаются на дисплее в данный момент.

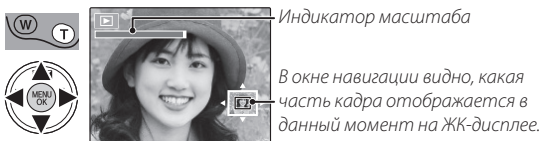

Нажмите **DISP/BACK** для выхода из режима увеличения масштаба.

- ❖ Максимальный коэффициент масштабирования зависит от размера фотографии. Увеличение при просмотре недоступно, если отображаются копии с обрезанными краями или малоформатные копии, сохраненные с размером **640** или меньше.

### **Многокадровый просмотр**

Если нажать **W**, когда снимок на ЖК-дисплее отображается в полнокадровом режиме, текущий снимок будет отображен на фоне предыдущего и последующего снимков. Нажмите **W**, чтобы увеличить количество показываемых изображений до двух, девяти или ста, нажмите **T**, чтобы просматривать меньше изображений.

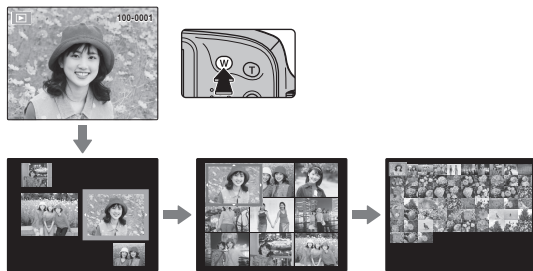



Когда показываются два изображения или более, воспользуйтесь селекторной кнопкой для выделения фотографий и нажмите кнопку **MENU/OK** для просмотра выделенной фотографии в полнокадровом режиме. В девяти- и сто-кадровом режиме просмотра фотографий используйте селектор для просмотра других фотографий.

## Удаление снимков

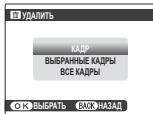
Чтобы удалить отдельные снимки, несколько выбранных снимков или все снимки, нажмите селектор вверх () и выберите одну из опций, перечисленных ниже. *Имейте в виду, что удаленные фотографии нельзя восстановить. Скопируйте необходимые фотографии на компьютер или другое устройство прежде, чем их удалить.*











Опция	Описание
<b>КАРД</b>	Нажмите селекторную кнопку влево или вправо для просмотра фотографий и нажмите <b>MENU/OK</b> для удаления показываемой фотографии (окно подтверждения не появится).
<b>ВЫБРАННЫЕ КАДРЫ</b>	Выделите фотографии и нажмите <b>MENU/OK</b> , чтобы сделать выбор или отменить его (снимки, которые не защищены или находятся в задании печати, обозначаются символом  ). После завершения операции нажмите <b>DISP/BACK</b> , чтобы появилось окно подтверждения, затем выделите <b>ДА</b> и нажмите <b>MENU/OK</b> , чтобы удалить выбранные фотографии.
<b>ВСЕ КАДРЫ</b>	Появится окно подтверждения; выделите <b>ДА</b> и нажмите <b>MENU/OK</b> , чтобы удалить все незащищенные снимки (если вставлена карта памяти, то будут удалены только снимки на карте памяти; снимки, сохраненные на внутренней памяти, удаляются, только если не вставлена карта памяти). Нажатие <b>DISP/BACK</b> отменяет удаление; имейте в виду, что фотографии, удаленные до нажатия этой кнопки, не будут восстановлены.

- ❖ Защищенные изображения удалить нельзя. Если вы хотите их удалить, снимите с них защиту ( 90).
- ❖ Снимки также можно удалить, воспользовавшись опцией  **УДАЛИТЬ** в меню просмотра.
- ❖ Если появляется сообщение о том, что выбранные фотографии являются частью задания печати DPOF, нажмите **MENU/OK** для удаления этих фотографий.

## Поиск изображения

Производит поиск снимков.

- 1 Выберите  **ПОИСК ИЗОБРАЖЕНИЯ** в меню просмотра ( 88), выделите один из критериев поиска и нажмите **MENU/OK**:
  - **ПО ДАТЕ**: Поиск по дате.
  - **ПО ЛИЦУ**: Найдите все изображения, на которых есть лица.
  - **ПО ★ ИЗБРАННОМУ**: Поиск по оценке.
  - **ПО СЦЕНЕ**: Найти все снимки, которые соответствуют выбранной сцене.
  - **ПО ТИПУ ДАННЫХ**: Поиск всех фотографий или видеофрагментов.
- 2 Выберите условие поиска. Будут найдены только снимки, удовлетворяющие параметру поиска. Чтобы удалить или защитить выбранные снимки, или просмотреть результаты поиска в режиме слайд-шоу, нажмите **MENU/OK** и выберите  **УДАЛИТЬ** ( 58),  **ЗАЩИТИТЬ** ( 90) или  **СЛАЙД ШОУ** ( 89).

Создание альбомов из любимых фотографий.

### ***Создание фотоальбома***

**1** Выберите **НОВЫЙ АЛЬБОМ** для  **ПОМОЩЬ ФОТОАЛЬБ.** в меню просмотра ( 92) и выберите одну из следующих опций:

- **ВЫБРАТЬ ИЗ ВСЕХ:** Выбор из всех имеющихся фотографий.
- **ВЫБРАТЬ ПОИСК ИЗОБР.:** Выбор из фотографий, удовлетворяющих выбранным условиям поиска ( 59).

♦ Ни фотографии размером  или меньше, ни видео нельзя выбрать для фотоальбомов.

**2** Прокрутите изображения и нажмите селектор вверх, чтобы выбрать или отменить выбор. Чтобы поместить изображение на обложку, нажмите селектор вниз. Нажмите **MENU/OK**, чтобы выйти, когда создание альбома завершено.

♦ Первое выбранное изображение помещается на обложку. Нажмите селектор вниз, чтобы выбрать другое изображение для обложки.

**3** Выберите **ЗАВЕРШИТЬ ФОТОАЛЬБОМ** (чтобы выбрать все фотографии для альбома, или выбрать фотографии, соответствующие заданным условиям поиска, выберите **ВЫБРАТЬ ВСЕ**). Новый альбом будет добавлен к списку в меню помощи фотоальбома.

- ① Фотоальбомы могут содержать до 300 изображений.
- ① Пустые альбомы будут автоматически удалены.

### **Просмотр фотоальбомов**

Выделите альбом в меню помощи фотоальбома и нажмите **MENU/OK**, чтобы отобразить альбом, затем нажмите селектор влево или вправо для просмотра изображений.

### **Редактирование и удаление фотоальбомов**

Откройте альбом и нажмите **MENU/OK**. На дисплее появятся следующие опции; выберите нужную опцию и выполните инструкции на экране.

- **РЕДАКТИРОВАТЬ:** Редактирование альбома, как описано в разделе “Создание фотоальбома” (📖 60).
- **СТЕРЕТЬ:** Удаление альбома.

## Просмотр панорам

Если Вы нажмете селектор вниз при полнокадровом показе панорамы, то фотокамера покажет фотографию слева направо или снизу вверх. Чтобы временно остановить воспроизведение, нажмите селектор вниз; нажмите селектор снова, чтобы возобновить воспроизведение. Для выхода из режима полнокадрового показа нажмите селектор вверх во время воспроизведения панорамы. После отображения в режиме полнокадрового просмотра панорамы можно увеличивать или уменьшать, используя регулятор зума или нажимая селектор вверх (🗑️).

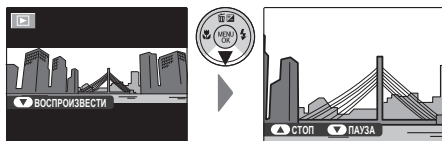





# Видеофрагменты



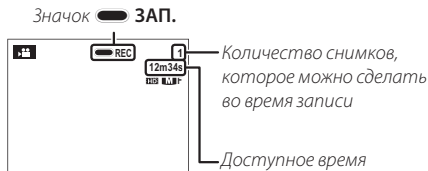
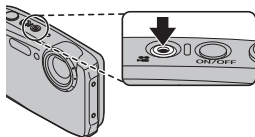



## Запись видеофрагментов

Нажмите  для съемки видеофрагмента. Во время записи появляются следующие индикаторы, а звук будет записываться через встроенный микрофон (не закрывайте микрофон во время записи).



Чтобы завершить запись, нажмите снова кнопку . Запись прекращается автоматически, когда достигается максимальная продолжительность видеофрагмента, или полностью заполняется память.

### Автоматический выбор сцены

Фотокамера в режиме **SR AUTO** выбирает сцену согласно условиям съемки и типу объекта:  (портреты),  (плохо освещенные пейзажи),  (плохо освещенные портреты),  (пейзажи),  (съемка с близкого расстояния) или  (другие объекты).





Значки сцены

### **Возможность делать снимки во время записи**

Нажмите кнопку спуска затвора, чтобы сделать снимок во время записи.

- ◆ Фотография сохраняется отдельно от видео и не появляется как часть видео.
- ① Фотографии можно делать во время записи высокоскоростного видео.
- ① Количество снимков, которые можно сделать, ограничено.

### **ЦИФР.СТАБИЛИЗ.ИЗОБР.**

Воспользовавшись функцией  **ЦИФР.СТАБИЛИЗ.ИЗОБР.** в меню настройки, можно уменьшить эффект дрожания камеры при создании видеороликов, чтобы можно было сделать снимок с пониженным дрожанием камеры ( 99).

- ◆ Масштаб изображения можно настроить во время записи. Тип зума можно выбрать с помощью параметра  **ТИП ЗУМА ВИДЕО** в меню настройки ( 101).
  - ◆ Если объект плохо освещен, может загореться вспомогательная подсветка AF для помощи при фокусировке. Чтобы выключить лампу вспомогательной подсветки, выберите **ОТКЛ** для  **ПОДСВЕТКА AF** ( 101).
  - ◆ Фокусировка, экспозиция и баланс белого настраиваются автоматически на всем протяжении записи (режим фокусировки можно выбрать с помощью параметра  **РЕЖИМ AF ДЛЯ ВИДЕО** в меню режима съемки;  84). Цвет и яркость изображения могут отличаться от тех, что отображались на дисплее перед началом съемки.
  - ◆ Звуки, издаваемые фотокамерой, могут быть записаны.
- ① Не открывайте крышку батарейного отсека во время видеосъемки и записи видеоматериала на карту памяти. Несоблюдение этой меры предосторожности может привести к невозможности просмотра видеофрагмента.
  - ① В видеофрагментах, на которых сняты очень яркие объекты, могут появляться вертикальные или горизонтальные полосы. Это — нормальное явление, не означающее неисправность.

- ❗ Температура фотокамеры может быть высокой, если она используется для записи видео в течение долгого времени или в связи высокой окружающей температурой. Это — нормальное явление, не означающее неисправность.
- ❗ Выбранный режим может отличаться в зависимости от условий съемки.

## Просмотр видеофрагментов

Во время воспроизведения видеофрагменты отображаются на ЖК-дисплее, как показано справа. Во время просмотра видеофрагмента могут выполняться следующие операции:

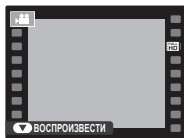

Опция	Описание
Запуск/пауза воспроизведения	<b>Нажмите селектор вниз</b> , чтобы начать воспроизведение. Нажмите его снова, чтобы перейти в режим паузы.
Завершение воспроизведения/удаление	<b>Нажмите селектор вверх</b> , чтобы завершить воспроизведение. Если не производится воспроизведение, нажатие селекторной кнопки вверх удалит видеофрагмент.
Регулировка скорости	<b>Нажмите селектор влево или вправо</b> , чтобы отрегулировать скорость воспроизведения во время просмотра.
Регулировка громкости	<b>Нажмите MENU/OK</b> , чтобы приостановить воспроизведение и вывести на дисплей индикатор громкости. Нажмите селектор вверх или вниз для настройки громкости и нажмите <b>MENU/OK</b> , чтобы выйти из этого режима. Громкость также можно отрегулировать из меню установки параметров.

### Скорость воспроизведения

**Нажмите селектор влево или вправо**, чтобы отрегулировать скорость воспроизведения. Скорость показывается количеством стрелок (▶ или ◀).

*Стрелка*



① Не закрывайте динамик во время воспроизведения.

## Беспроводная связь

Камера поддерживает беспроводную связь со смартфоном, планшетом или настольным компьютером. Информация об использовании беспроводной связи приведена на указанном ниже сайте.

<http://fujifilm-dsc.com/wifi/>

fujifilm Wi-Fi app



## Беспроводная связь со смартфоном или планшетом (FUJIFILM Camera Remote)

Камера может обмениваться данными со смартфоном или планшетом посредством Bluetooth или беспроводной сети (Wi-Fi). Чтобы установить связь между камерой и смартфоном или планшетом, необходимо предварительно установить на смартфон специальное приложение.

### FUJIFILM Camera Remote

Установите новейшую версию приложения FUJIFILM Camera Remote на смартфон или планшет для подключения к фотокамере через Bluetooth® или Wi-Fi. Для загрузки и получения другой информации посетите:

[http://app.fujifilm-dsc.com/en/camera\\_remote/](http://app.fujifilm-dsc.com/en/camera_remote/)

### **Смартфоны и планшеты: Сопряжение по Bluetooth®**

В меню настройки выберите  **НАСТРОЙКА СОЕДИНЕНИЯ** > **НАСТРОЙКИ Bluetooth** > **РЕГИСТРАЦИЯ СОПРЯЖЕНИЯ**, чтобы связать камеру со смартфоном или планшетом. Сопряжение предлагает простой способ загрузки фотографий с фотокамеры.



◆ Фотографии загружаются через беспроводное соединение.

### **Смартфоны и планшеты: Wi-Fi**

В меню настройки выберите  **НАСТРОЙКА СОЕДИНЕНИЯ** > **ОБЩИЕ НАСТРОЙКИ** >  **НАСТРОЙКА КНОПКИ** >  **БЕСПРОВОД.СВЯЗЬ**, чтобы активировать связь между камерой и смартфоном либо планшетом по беспроводной сети. После выполнения подключения можно просматривать изображения на фотокамере, загружать выбранные изображения, удаленно управлять фотокамерой или копировать данные о местоположении на фотокамеру.



## **Беспроводная связь с компьютером (FUJIFILM PC AutoSave)**

Камера может обмениваться данными с компьютером по беспроводной сети (Wi-Fi). Чтобы установить связь между камерой и компьютером, необходимо предварительно установить на компьютер специальное приложение.

### **FUJIFILM PC AutoSave**

Установите новейшую версию FUJIFILM PC AutoSave на компьютер для загрузки изображений с фотокамеры через беспроводные сети. Для загрузки и получения другой информации посетите:

[http://app.fujifilm-dsc.com/en/pc\\_autosave/](http://app.fujifilm-dsc.com/en/pc_autosave/)

### **Сохранение изображений на компьютер**

В меню настройки выберите  **НАСТРОЙКА СОЕДИНЕНИЯ > АВТОСОХР. НА ПК**, чтобы разрешить камере сохранять изображения на компьютер по беспроводной сети.

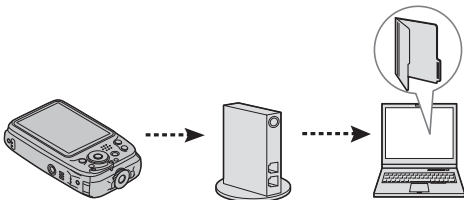

### Просмотр изображений на телевизорах высокой четкости

Фотокамеру можно подключить к устройствам высокой четкости (HD), используя HDMI кабель (приобретается отдельно от сторонних поставщиков).

- 1 Выключите фотокамеру и подключите HDMI кабель, как показано ниже.

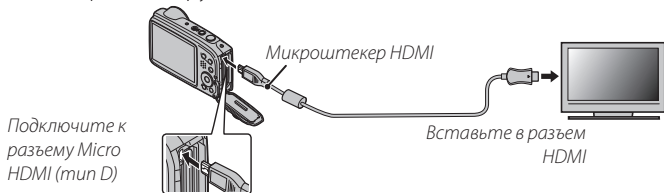

- 1 Для подключения камеры используйте кабель HDMI длиной не более 1,5 м с разъемом Micro HDMI (тип D).
  - 1 Во время подсоединения кабелей следите за тем, чтобы штекеры полностью вставлялись в разъемы.
  - ♦ Когда подключен кабель HDMI, изображение и звук воспроизводятся на телевизоре.
- 2 Настройте телевизор на входной канал HDMI. Для получения дополнительной информации см. входящую в комплект к телевизору документацию.
- 3 Нажмите кнопку  примерно на секунду, чтобы включить фотокамеру. Монитор фотокамеры выключается, а снимки и видеофрагменты воспроизводятся на телевизоре. Имейте в виду, что регулятор громкости фотокамеры не влияет на громкость звука, воспроизводимого телевизором. Используйте регуляторы громкости телевизора для настройки громкости воспроизводимого звука.
- ♦ Некоторые телевизоры на короткий период могут отображать черный экран, когда начинается воспроизведение видеофрагментов.





## Создание задания печати DPOF

Опция  **РАСПЕЧАТАТЬ (DPOF)** в меню воспроизведения можно использовать для создания цифрового “задания печати” для DPOF-совместимых принтеров.

### DPOF

DPOF (Digital Print Order Format) является стандартом, позволяющим печатать фотографии с использованием “задания печати” из внутренней памяти или с карты памяти. Задание печати содержит сведения о том, какие фотографии необходимо печатать и количество экземпляров каждой из этих фотографий.



- 1 Выберите режим просмотра и нажмите **MENU/OK**, чтобы открыть меню просмотра.
- 2 Выделите  **РАСПЕЧАТАТЬ (DPOF)** и нажмите **MENU/OK**.
- 3 Выделите одну из следующих опций и нажмите **MENU/OK**:
  - **С ДАТОЙ** : Печатает дату съемки на фотографиях.
  - **БЕЗ ДАТЫ**: Не печатает дату съемки на фотографиях.

 Некоторые принтеры не поддерживают функцию печати даты. Смотрите руководство по эксплуатации принтера для получения подробностей.
- 4 Нажмите селекторную кнопку влево или вправо, чтобы показать фотографию, которую Вы хотите добавить в задание печати или убрать из задания печати.

- 5** Нажмите селекторную кнопку вверх или вниз для выбора количества экземпляров (до 99). Чтобы убрать фотографию из задания печати, нажмите селектор вниз до тех пор, пока количество экземпляров не будет равно нулю.
- 6** Повторите шаги 4–5, чтобы завершить задание печати, и нажмите **MENU/OK**, когда установки завершены.
- 7** Появится окно подтверждения. Нажмите **MENU/OK**, чтобы сохранить задание печати.
  - ❖ Извлеките карту памяти, чтобы создать или изменить задание печати для фотографий из внутренней памяти.
  - ❖ Задания печати могут содержать не более 999 фотографий.
  - ❖ Если вставляется карта памяти с заданием печати, созданным на другой фотокамере, на дисплее отобразится сообщение. Создайте новое задание печати, как описано выше.

## Принтеры instax SHARE

Печатайте фотографии с Вашей цифровой фотокамеры на принтерах instax SHARE.

### Установка соединения

Выберите **НАСТ.ПОДК.ПРИНТ. instax** в меню установки фотокамеры и введите имя принтера instax SHARE (SSID) и пароль.

#### **Имя принтера (SSID) и пароль**

Имя принтера (SSID) можно найти на нижней стороне принтера; пароль по умолчанию — “1111”. Если Вы уже выбрали другой пароль для печати со смартфона, то введите его.

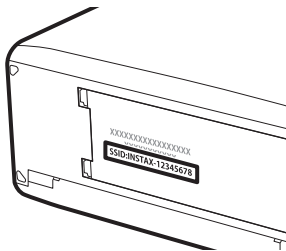

## **Печать снимков**

**1** Включите принтер.

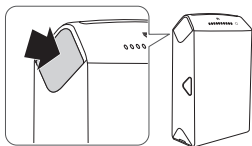

**2** Выберите **ПЕЧАТЬ ПРИНТЕРА instax** в меню просмотра фотокамеры. Фотокамера подключится к принтеру.

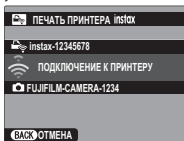

Для печати кадра из серии снимков, отобразите этот кадр перед выбором **ПЕЧАТЬ ПРИНТЕРА instax**.

**3** Используйте селектор для отображения снимка, который необходимо напечатать, а затем нажмите **MENU/OK**.

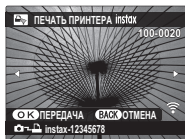

- ❖ Фотографии, снятые другими фотокамерами, распечатаны не будут.
- ❖ Распечатанная область меньше, чем видимая на ЖК-мониторе области.
- ❖ Экран управления может отличаться в зависимости от типа принтера.

**4** Снимок будет послан на принтер и печать начнется.

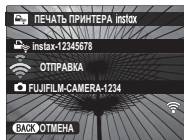

## **Просмотр изображений на компьютере (MyFinePix Studio)**

Прочтите этот раздел для получения информации о копировании снимков на компьютер.

### ***Windows***

Используйте MyFinePix Studio для копирования снимков на ваш компьютер, где их можно сохранить, просмотреть, организовать и распечатать. MyFinePix Studio доступна для загрузки на следующем веб-сайте:

<http://fujifilm-dsc.com/mfs/>



После завершения загрузки кликните дважды на загруженный файл ("MFPS\_Setup.EXE") и следуйте инструкциям на экране для завершения установки.

### ***Mac OS X/macOS***

Снимки можно копировать на Ваш компьютер, используя Захват изображения (поставляется с Вашим компьютером) или другое программное обеспечение.

## **Подключение фотокамеры**

- 1** Если изображения, которые нужно копировать, содержатся на карте памяти, вставьте карту в фотокамеру.
  - ❖ Пользователям операционной системы Windows при первом запуске программы может понадобиться установочный диск Windows.
  - ⌚ Сбой питания в ходе передачи может привести к потере данных или повреждению внутренней памяти или карты памяти. Перед подключением фотокамеры зарядите батарею.
- 2** Выключите фотокамеру и подсоедините входящий в комплект кабель USB, как показано на рисунке, вставляя разъемы до упора. Подсоедините фотокамеру непосредственно к компьютеру. Не используйте концентратор USB или клавиатуру.
  - ⌚ В этой фотокамере используется микроразъем USB 2.0 B.
- 3** Нажмите кнопку  и удерживайте примерно секунду, чтобы включить камеру.
- 4** Скопируйте снимки в компьютер, используя MyFinePix Studio или приложения, предоставляемые вашей операционной системой.

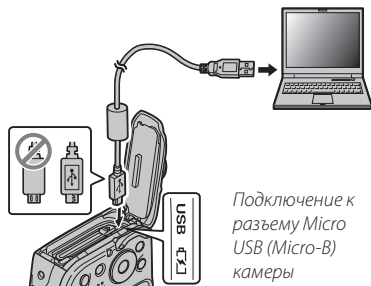

- ❗ При наличии большого количества изображений на установленной карте памяти, программа может запускаться с задержкой, а также у Вас могут возникнуть проблемы с импортом и сохранением изображений. Используйте устройство для чтения карт памяти для передачи изображений.
- ❗ Перед выключением фотокамеры или отключением кабеля USB убедитесь, что на экране компьютера нет сообщения о том, что выполняется процесс копирования. Невыполнение данного требования может привести к потере данных или повреждению внутренней памяти или карты памяти.
- ❗ Перед установкой или извлечением карт памяти отсоединяйте фотокамеру от компьютера.
- ❗ Пользователь оплачивает все расходы, связанные с услугами телефонной компании или Интернет провайдера при использовании услуг, которые требуют подключения к сети Интернет.



#### **Отключение камеры**

После сохранения данных выключите камеру и отсоедините кабель USB.

## Использование меню: Режим съемки

### Использование меню съемки

Чтобы открыть меню режима съемки, нажмите **MENU/OK** в режиме съемки. Выделите элементы и нажмите селектор вправо для просмотра опций, затем выделите опцию и нажмите **MENU/OK**. Нажмите **DISP/BACK** для выхода из этого режима после завершения настроек. Доступные опции различаются в зависимости от выбранного режима съемки.

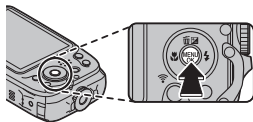

### Опции меню съемки

#### РЕЖИМ СЪЕМКИ

(по умолчанию:

Выберите режим съемки в зависимости от сцены или типа объекта (🗨 27).

#### ЧУВСТВ-ТЬ ISO

Задаёт чувствительность фотокамеры к свету. Большие значения могут уменьшать размытость. Но имейте в виду, что на снимках, сделанных с высокой чувствительностью, могут появиться шумы.

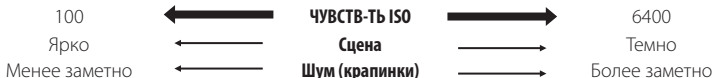

Опция	Описание
<b>AVT0 (1600) / AVT0 (800) / AVT0 (400)</b>	Чувствительность настраивается автоматически в зависимости от условий съемки, но она не будет выше значения в скобках.
<b>6400 / 3200 / 1600 / 800 / 400 / 200 / 100</b>	Чувствительность устанавливается на заданное значение, которое показывается на дисплее.

④ Если для параметра ISO установлено значение **6400**, размер изображения выбрать нельзя.



## ← РАЗМЕР ИЗОБР.

(по умолчанию: **L 4:3**)

Выберите размер изображения (большой, средний или маленький) и соотношение сторон (4:3, 3:2, 16:9 или 1:1), при которых будут записаны изображения. Большие фотографии можно распечатать большого размера без потери качества, а небольшие фотографии не занимают много памяти, что позволяет записать большее количество фотографий.



⚠ Если снимки записываются во внутреннюю память, значением по умолчанию является **S 4:3**.

### ● Размер и соотношение сторон

#### Размер

Опция	Печать размером до
<b>L</b>	34 × 25 см
<b>M</b>	24 × 18 см
<b>S</b>	17 × 13 см

#### Соотношение сторон

**4:3:** Фотографии имеют такие же пропорции, что и дисплей фотокамеры.

**3:2:** Фотографии имеют такие же пропорции, что и кадр 35 мм пленки.

**16:9:** Подходит для отображения на устройствах высокой точности (HD).

**1:1:** Фотографии квадратные.

**КАЧЕСТВО ИЗОБР.**(по умолчанию: **N**)

Устанавливает степень сжатия для записи изображений.

Опция	Описание
<b>FINE</b>	Малое сжатие. Выберите для получения изображений более высокого качества.
<b>NORMAL</b>	Большое сжатие. Выберите эту опцию для большего количества изображений.

**ЦВЕТ FINEPIX**(по умолчанию: **СТАНД.**)







Усиление контраста и насыщенности цвета или съемка черно-белых фотографий.

Опция	Описание
<b>СТАНДАРТ</b>	Стандартные контраст и насыщенность. Рекомендуются в большинстве случаев.
<b>ХРОМ</b>	Яркий контраст и цвет. Выберите для ярких снимков цветов или усиления зеленого и синего цветов при съемке ландшафтов.
<b>Ч/Б</b>	Съемка черно-белых фотографий.
<b>СЕПИЯ</b>	Съемка фотографий в коричневых тонах.

- На LCD экране отображается иконка настроек, отличных от **СТАНДАРТ**.
- В зависимости от объекта, эффекты функции **ХРОМ** можно не увидеть на LCD экране.

**WB БАЛАНС БЕЛОГО**(по умолчанию: **АВТО**)







Для естественных цветов выберите настройки, соответствующие источнику света.

Опция	Описание
<b>АВТО</b>	Баланс белого настраивается автоматически.
	Для съемки объектов, освещенных прямым солнечным светом.
	Для съемки объектов в тени.
	Для съемки при освещении лампами дневного света.
	Для съемки при освещении "белыми теплыми" люминесцентными лампами.
	Для съемки при освещении "белыми холодными" люминесцентными лампами.
	Для съемки при освещении лампами накаливания.
	Для съемки под водой.

- ◆ Результаты различаются в зависимости от условий съемки. После съемки включите просмотр снимков, чтобы проверить цвета фотографий на ЖК-дисплее.

**СЕРИЙНАЯ СЪЕМКА**(по умолчанию: )

Для съемки движения в серии фотографий.

Опция	Описание
 СЕРИЙНАЯ СЪЕМКА	Фотокамера делает снимки, пока нажата кнопка затвора.
 СЕРИЙНАЯ СЪЕМКА	
 СЕРИЙНАЯ СЪЕМКА	
 СЕРИЙНАЯ СЪЕМКА	
 ПОСЛЕДНИЕ	Фотокамера снимает, пока нажата кнопка затвора, и записывает несколько последних изображений.
 ПОСЛЕДНИЕ	
 ПОСЛЕДНИЕ	

- ♦ См. стр. 124 для получения информации о частоте кадров и количестве изображений, сделанных в каждом режиме.
- ♦ Фокус и экспозиция определяются первым кадром в каждой серии.
- ♦ В режиме  **РАЗМЕР ИЗОБРАЖЕНИЯ** установлен на **16 : 9**.
- ♦ Вспышка отключается автоматически.
- ♦ Частота смены кадров меняется в зависимости от выдержки.
- ♦ Количество снимков, которые можно записать, зависит от объема свободной памяти.

**НАСТР. РАСПОЗН. ЛИЦ/ГЛАЗ**

Выберите, следует ли камере автоматически распознавать лица и глаза и корректировать резкость и экспозицию для подчеркивания людей на портретах ( 41).

**REЖИМ AF**

Эта опция регулирует способ выбора фотокамерой области фокусировки. Независимо от выбранной опции фотокамера сфокусируется на предмете в центре ЖК-дисплея, если включен режим макросъемки.

Опция	Описание
<b>ЦЕНТРАЛЬНЫЙ</b>	Фотокамера фокусируется на объекте, расположенном в центре кадра.
<b>МУЛЬТИ</b>	При нажатии кнопки затвора наполовину фотокамера определяет высококонтрастные объекты рядом с центром рамки и автоматически выбирает область фокусировки.
<b>ПО КАДРУ</b>	Зону фокусировки можно менять. Нажмите селектор вверх, вниз, влево или вправо, чтобы переместить зону фокусировки, затем нажмите <b>MENU/OK</b> , чтобы применить настройку зоны фокусировки.
<b>СЛЕЖЕНИЕ</b>	Поместите объект в центр области фокусировки и нажмите селектор влево. Фокус будет следить за объектом по мере его движения в кадре.

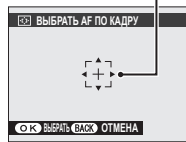

*Точка фокусировки*



- Имейте в виду, что в режиме **СЛЕЖЕНИЕ** фотокамера фокусируется непрерывно, увеличивая расход батареи, а также процесс фокусировки может сопровождаться звуком перемещения элементов объектива.

**РЕЖИМ AF ДЛЯ ВИДЕО**







Эта опция регулирует способ выбора фотокамерой области фокусировки для видео.



Опция	Описание
 <b>ЦЕНТРАЛЬНЫЙ</b>	Фотокамера фокусируется на объекте, расположенном в центре кадра.
 <b>СЛЕДЯЩИЙ</b>	Фотокамера постоянно настраивает фокусировку в соответствии с изменениями расстояния до объектов, расположенных рядом с центром кадра.

- Имейте в виду, что в режиме  фотокамера фокусируется непрерывно, увеличивая расход батареи, а также процесс фокусировки может сопровождаться звуком перемещения элементов объектива.

**РЕЖИМ ВИДЕО**(по умолчанию: 

Выбирает размер кадра для видеофрагментов.

Опция	Описание
 <b>1920 × 1080</b> (60 к/с)	Full HD (High Definition).
 <b>1920 × 1080</b> (30 к/с)	
 <b>1280 × 720</b> (60 к/с)	Высокая четкость.
 <b>640 × 480</b> (30 к/с)	Стандартная четкость.
 <b>640 × 480</b> (120 к/с)	Высокоскоростное видео.
 <b>320 × 240</b> (240 к/с)	
 <b>160 × 120</b> (320 к/с)	

- Если снимки записываются во внутреннюю память, значением по умолчанию является  **640 × 480**.
- Не обнаружено лицо во время съемки в режиме  **1920 × 1080** (60 к/с).

**РЕЖИМ ЗАМЕДЛЕН. СЪЕМКИ**(по умолчанию: **Full HD**)

Выберите размер кадра и частоту кадров для замедленной съемки.

Опция	Описание
<b>Full HD 1920 × 1080</b> (60 к/с)	Full HD (High Definition).
<b>Full HD 1920 × 1080</b> (30 к/с)	
<b>Full HD 1920 × 1080</b> (10 к/с)	
<b>HD 1280 × 720</b> (60 к/с)	Высокая четкость.
<b>HD 1280 × 720</b> (30 к/с)	
<b>HD 1280 × 720</b> (10 к/с)	
<b>640 640 × 480</b> (60 к/с)	Стандартная четкость.
<b>640 640 × 480</b> (30 к/с)	
<b>640 640 × 480</b> (10 к/с)	

**ЭЛЕКТРОННЫЙ УРОВЕНЬ**

Обнаружен наклон камеры, он показан линией виртуального горизонта. Чтобы обеспечить горизонтальность камеры (например, как при установке на штатив), регулируйте наклон камеры до тех пор, пока две линии не совпадут. Этот индикатор не отображается, когда камера расположена объективом вверх или вниз.

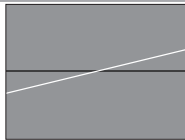
**БЕСПРОВОД. СВЯЗЬ**

При подключении к смартфону можно использовать следующие функции.

- Создание снимков со смартфона.
- Загрузка снимков на смартфон.
- Выбор и загрузка изображений на камеру с помощью смартфона.
- Загрузка данных расположения со смартфона.

Чтобы получить сведения об использовании беспроводных сетей, перейдите по ссылке <http://fujifilm-dsc.com/wifi/>.

## Использование меню: Режим просмотра кадров

### Использование меню просмотра кадров

Чтобы открыть меню просмотра, нажмите **MENU/OK** в режиме просмотра. Выделите элементы и нажмите селектор вправо для просмотра опций, затем выделите опцию и нажмите **MENU/OK**. Нажмите **DISP/BACK** для выхода из этого режима после завершения настроек.

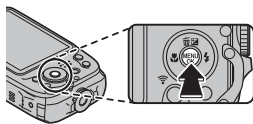





## Опции меню просмотра кадров

### КОМ. ПЕРЕД. ИЗОБРАЖЕНИЯ

Выберите фотографии для загрузки на сопряженный смартфон или планшет.

- 1 Выберите  **КОМ. ПЕРЕД. ИЗОБРАЖЕНИЯ** в меню воспроизведения.
- 2 С помощью параметра **ВЫБРАТЬ РАМКИ** выберите фотографию, которую необходимо отправить.
- 3 Нажмите **MENU/OK**, чтобы добавить выбранное фото в очередь переноса.
  - ◆ Повторяйте шаги 2 и 3 до тех пор, пока не будут выбраны все фотографии для отправки.
- 4 Нажмите **DISP/BACK**, чтобы выйти из режима просмотра.
  - ◆ Если значение **ВКЛ** установлено для параметра  **НАСТРОЙКА СОЕДИНЕНИЯ** > **НАСТРОЙКИ Bluetooth** > **ВКЛ/ВЫКЛ Bluetooth** в меню настройки, когда для  **НАСТРОЙКА СОЕДИНЕНИЯ** > **НАСТРОЙКИ Bluetooth** > **АВТ. ПЕРЕДАЧА ИЗОБРАЖЕНИЯ** установлено значение **ВКЛ** или задан **КОМ. ПЕРЕД. ИЗОБРАЖЕНИЯ**, сделанные снимки будут отправлены на связанные устройства вскоре после выхода из режима просмотра или выключения камеры.
  - ◆ Команда передачи изображения может содержать максимум 999 изображений.
  - ◆ Защищенные изображения, “подарочные” изображения (снимки, сделанные другой камерой) и фильмы выбрать для отправки невозможно.

### **БЕСПРОВОД. СВЯЗЬ**

При подключении к смартфону можно использовать следующие функции.

- Создание снимков со смартфона.
- Загрузка снимков на смартфон.
- Выбор и загрузка изображений на камеру с помощью смартфона.
- Загрузка данных расположения со смартфона.

Чтобы получить сведения об использовании беспроводных сетей, перейдите по ссылке <http://fujifilm-dsc.com/wifi/>.

### АВТОСОХР. НА ПК

Передайте снимки на компьютер по беспроводной сети. Чтобы получить сведения об использовании беспроводных сетей, перейдите по ссылке <http://fujifilm-dsc.com/wifi/>.

### ПОИСК ИЗОБРАЖЕНИЯ

Производит поиск снимков ( 59).

### УДАЛИТЬ

Удаление всех или выбранных фотографий ( 58).

### РЕДАКТИР. ФИЛЬМА

Редактирование видеофрагментов.

① Не выключайте фотокамеру во время редактирования видеофрагментов.

### ■ РЕДАКТ. ВИДЕОФР.

Удалите начало и конец отснятого материала, чтобы создать отредактированную копию текущего видеофрагмента.

- 1 Отобразите на дисплее нужное видео.
- 2 Выберите  **РЕДАКТИР. ФИЛЬМА** > **РЕДАКТ. ВИДЕОФР.** в меню просмотра. Чтобы удалить отснятый материал в начале копии, перейдите к Шагу 3; или же перейдите к Шагу 4.
- 3 Нажмите селектор вниз, чтобы начать воспроизведение, а затем нажмите его снова вниз, когда дойдете до нового начального кадра.
- 4 Нажмите **MENU/OK**. Чтобы удалить отснятый материал в конце копии, перейдите к Шагу 5; или же перейдите к Шагу 6.
- 5 Нажмите селектор вниз, чтобы начать воспроизведение, а затем нажмите его снова вниз, когда дойдете до нового конечного кадра.
- 6 Нажмите **MENU/OK**, чтобы сохранить копию.

## ■ СОЕДИНЕНИЕ ВИДЕО

Добавьте имеющийся отснятый материал в конец текущего видео, чтобы создать редактированную копию.



- 1 Отобразите на дисплее нужное видео.
  - 2 Выберите  **РЕДАКТИР. ФИЛЬМА** > **СОЕДИНЕНИЕ ВИДЕО** в меню просмотра.
  - 3 Для выделения видео нажмите селектор влево или вправо.
  - 4 Нажмите **MENU/OK**, чтобы добавить выделенный материал в конец текущего видео, и сохраните получившуюся копию или нажмите **DISP/BACK** для выхода без сохранения.
- 🔍 Оба видеофрагмента должны быть записаны с одинаковым размером кадра и одинаковой частотой кадров.

## СОЗДАТЬ СИНЕМАГРАФ.

Создать синемаграфию, которая представляет собой статичный снимок, часть которого подвижна ( 32).

## СЛАЙД ШОУ

Показ фотографий в автоматизированном режиме слайд шоу. Выберите тип слайд шоу и нажмите **MENU/OK**, чтобы начать показ. В любой момент во время показа слайдов нажмите **DISP/BACK** для просмотра справки на экране дисплея. Слайд-шоу можно закончить в любое время нажатием кнопки **MENU/OK**.



Опция	Описание
<b>НОРМАЛЬНОЕ</b>	Нажмите селекторную кнопку влево или вправо, чтобы перейти к предыдущему или к следующему кадру. Выберите <b>БОЛЕЕ ЧЕТКО</b> для плавной смены кадров.
<b>БОЛЕЕ ЧЕТКО</b>	
<b>НОРМАЛЬНОЕ</b> 	Как и предыдущие, только фотокамера автоматически увеличивает лица, выбранные интеллектуальной функцией определения лица.
<b>БОЛЕЕ ЧЕТКО</b> 	

- 🔍 Во время слайд-шоу фотокамера не отключается автоматически.

## УДАЛ.ЭФ.КРАСН.ГЛАЗ

Если текущая фотография помечена иконкой , обозначающей, что она была сделана с использованием интеллектуальной функции определения лица, то эту функцию можно использовать для удаления эффекта красных глаз. Фотокамера произведет анализ изображения. При обнаружении эффекта красных глаз фотография будет обработана с созданием копии с уменьшением эффекта красных глаз.

- 1 Отобразите на дисплее нужную фотографию.
- 2 Выберите  **УДАЛ.ЭФ.КРАСН.ГЛАЗ** в меню просмотра кадров.
- 3 Нажмите **MENU/OK**.

- ◆ Эффект красных глаз не может быть удален, если фотокамера не обнаруживает лицо или лицо снято в профиль. Результаты могут зависеть от сюжета. Эффект красных глаз нельзя удалить с фотографий, которые уже были обработаны с использованием функции удаления эффекта красных глаз, или с фотографий, сделанных на других устройствах.
- ◆ Время обработки изображения зависит от количества обнаруженных лиц.
- ◆ Копии, созданные с использованием функции  **УДАЛ.ЭФ.КРАСН.ГЛАЗ**, во время просмотра помечены значком .

## ЗАЩИТИТЬ

Защищает фотографии от случайного удаления.

- 1 Выберите  **ЗАЩИТИТЬ** в меню просмотра кадров.
- 2 Выделите одну из следующих опций и нажмите **MENU/OK**:
  - **КАДР**: Защищает выбранные фотографии. Нажимайте селектор влево или вправо для просмотра фотографий, и нажмите **MENU/OK**, чтобы подтвердить или отменить выбор. Нажмите **DISP/BACK** для выхода из этого режима после окончания операции.
  - **ВЫБРАТЬ ВСЕ**: Защищает все фотографии.
  - **ВОССТАНОВИТЬ ВСЕ**: Снимает защиту со всех фотографий.
- ④ Защищенные фотографии будут удалены при форматировании карты памяти или внутренней памяти (📖 96).

## КАДРИРОВАНИЕ

Создает обрезанную копию текущего снимка.

- 1 Отобразите на дисплее нужную фотографию.
  - 2 Выберите  **КАДРИРОВАНИЕ** в меню просмотра кадров.
  - 3 Воспользуйтесь кнопками зума для увеличения или уменьшения масштаба; с помощью селекторной кнопки прокручивайте изображение, чтобы отобразить на экране нужную его часть.
  - 4 Нажмите **MENU/OK** для показа на дисплее окна подтверждения.
  - 5 Снова нажмите **MENU/OK** для сохранения обрезанной копии в отдельном файле.
- 💡 Большие кадры создают копии больших размеров. Если размер окончательной копии будет **640**, **ДА** будет показано желтым цветом.



## ИЗМЕНИТЬ РАЗМЕР

Создает малоформатную копию текущего снимка.

- 1 Отобразите на дисплее нужную фотографию.
  - 2 Выберите  **ИЗМЕНИТЬ РАЗМЕР** в меню просмотра кадров.
  - 3 Выделите размер и нажмите **MENU/OK**, чтобы открыть окно подтверждения.
  - 4 Нажмите **MENU/OK** для сохранения малоформатной копии в отдельном файле.
- 💡 Доступные размеры различаются в зависимости от размера исходного снимка.







## ПОВОРОТ КАДРА

Поворачивает снимки, сделанные в книжной ориентации, чтобы они отображались в книжной ориентации на ЖК-дисплее.

- 1 Отобразите на дисплее нужную фотографию.
  - 2 Выберите  **ПОВОРОТ КАДРА** в меню просмотра кадров.
  - 3 Нажмите селекторную кнопку вниз для поворота фотографии по часовой стрелке на 90°, нажмите вверх для поворота на 90° против часовой стрелки.
  - 4 Нажмите **MENU/OK**. Фотография автоматически будет отображаться в выбранной ориентации во время просмотра на фотокамере.
- ◆ Защищенные фотографии поворачивать нельзя. Снимите защиту перед поворотом фотографий ( 90).
  - ◆ Фотокамера может не поворачивать фотографии, снятые на других устройствах.

## КОПИРОВАТЬ

Копирует фотографии с внутренней памяти на карту памяти.

- 1 Выберите  **КОПИРОВАТЬ** в меню просмотра кадров.
  - 2 Выделите одну из следующих опций и нажмите селектор вправо:
    -  **ВСТР. П-ТЬ** →  **КАРТА**: Копирует фотографии с внутренней памяти на карту памяти.
    -  **КАРТА** →  **ВСТР. П-ТЬ**: Копирует фотографии с карты памяти на внутреннюю память.
  - 3 Выделите одну из следующих опций и нажмите **MENU/OK**:
    - **КАДР**: Копирует выбранные фотографии. Нажмите селекторную кнопку влево или вправо для просмотра фотографий и нажмите **MENU/OK** для копирования показываемой фотографии.
    - **ВСЕ КАДРЫ**: Копирует все фотографии.
- ◆ Копирует все фотографии. Копирование прекращается, когда полностью заполняется память карты, на которую производится копирование.
  - ◆ Информация печати DPOF не копируется ( 71).

## ПОМОЩЬ ФОТОАЛЬБ.

Создание альбомов из любимых фотографий ( 60).

**РАСПЕЧАТАТЬ (DPOF)**

Создайте цифровой "порядок печати" для DPOF-совместимых принтеров (📖 71).

**ПЕЧАТЬ ПРИНТЕРА instax**

Распечатайте снимки на дополнительных принтерах FUJIFILM instax SHARE (📖 73).

**СООТНОШЕНИЕ**

Выбирает способ отображения фотографий на устройствах высокой четкости (HD) с соотношением сторон 4:3 (эта опция доступна только при подключенном кабеле HDMI). Выберите **16:9** для показа изображения на экране с обрезанными верхней и нижней частями, **4:3** для показа всего изображения с черными полосами по обе стороны.

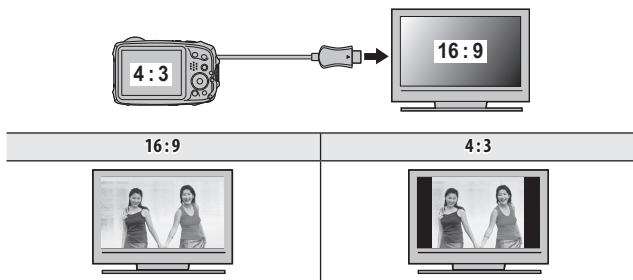

- ❖ Фотографии с соотношением сторон 16:9 отображаются на полный экран, а фотографии с соотношением сторон 3:2 отображаются в черной рамке.

## Меню установки параметров

### Использование меню установки параметров

#### 1 Откройте меню установки параметров.

- 1.1 Нажмите **MENU/OK** для отображения на дисплее меню для текущего режима.

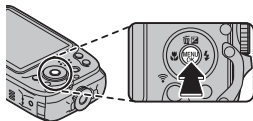

- 1.2 Нажмите селектор влево, чтобы выделить закладку для текущего меню.



Закладка

- 1.3 Нажмите селекторную кнопку вниз, чтобы выделить **SET**.

- 1.4 Нажмите селектор вправо и поставьте курсор в меню установки параметров.

#### 2 Отрегулируйте установки.

Выделите элементы и нажмите селектор вправо для просмотра опций, затем выделите опцию и нажмите **MENU/OK**. Нажмите **DISP/BACK** для выхода из этого режима после завершения настроек.



## Опции меню установки параметров

### ДАТА/ВРЕМЯ

Устанавливает время на часах фотокамеры (📖 21).



### РАЗН. ЧАСОВ





(по умолчанию: )

Во время путешествия пользуйтесь этой опцией для мгновенного переключения часов фотокамеры со времени вашего часового пояса на местное время в месте вашего пребывания. Чтобы указать разницу во времени между местным часовым поясом и часовым поясом у Вас дома:

- 1 Выделите  **МЕСТНОЕ** и нажмите селектор вправо.
- 2 Воспользуйтесь селектором, чтобы выбрать разницу во времени между местным часовым поясом и часовым поясом у Вас дома с интервалом 15 минут.
- 3 Нажмите **MENU/OK**.

Для переключения между местным часовым поясом и часовым поясом у Вас дома, выделите

 **МЕСТНОЕ** или  **ДОМ** и нажмите **MENU/OK**.



Опция	Описание
 <b>ДОМ</b>	Переключает на время, выбранное на данный момент для  <b>ДАТА/ВРЕМЯ</b> (см. выше).
 <b>МЕСТНОЕ</b>	Переключает на местное время. Если выбирается эта опция, то  , время и дата будут отображаться желтым цветом в течение трех секунд при каждом включении фотокамеры.

### 言語/LANG.

Выберите язык (📖 21).

### БЕСШУМНЫЙ

(по умолчанию: **ОТКЛ**)

Выберите **ВКЛ**, чтобы отключить динамик, вспышку и лампу подсветки автофокуса в ситуациях, когда звуки или свечение камеры могут быть нежелательными (обратите внимание, что вспышка все равно будет срабатывать в режиме / ).

### ВОССТАНОВИТЬ

Восстанавливает все установки, кроме  ДАТА/ВРЕМЯ,  РАЗН. ЧАСОВ и  ЦВЕТ ФОНА на значения по умолчанию.

- 1 Выделите  **ВОССТАНОВИТЬ** и нажмите селектор вправо, чтобы открыть окно подтверждения.
- 2 Выделите **ДА** и нажмите **MENU/OK**.

### ФОРМАТИРОВАТЬ

Если в фотокамеру вставлена карта памяти, то эта опция производит форматирование карты памяти. При отсутствии карты памяти в фотокамере эта опция производит форматирование внутренней памяти. Выберите **ДА**, чтобы начать форматирование.

- ① Все данные, включая защищенные фотографии, будут удалены при форматировании карты памяти или внутренней карты. Не забывайте копировать нужные фотографии на компьютер или другое устройство.
- ① Не открывайте отсек батареи в процессе форматирования.

### ОТОБР. ИЗОБ.

(по умолчанию: **1,5 сек**)

Выбирает продолжительность показа фотографии на ЖК-дисплее после съемки.

Опция	Описание
<b>1,5 сек</b>	Фотографии отображаются на дисплее 1,5 секунды ( <b>1,5 СЕК</b> ) или 0,5 секунды ( <b>0,5 СЕК</b> ). Цвета могут отличаться от цветов на окончательном снимке.
<b>0,5 сек</b>	Фотографии отображаются на дисплее до тех пор, пока не будет нажата кнопка <b>MENU/OK</b> .
<b>УВЕЛИЧИТЬ (ДАЛЬШЕ)</b>	Фотографии отображаются на дисплее до тех пор, пока не будет нажата кнопка <b>MENU/OK</b> .
<b>ОТКЛ</b>	Фотографии не отображаются на дисплее после съемки.

- ◆ Значение **ОТКЛ** не оказывает влияние в режиме непрерывной съемки и режимах  **РАС-ШИР. ФИЛЬТР**,  **СЛАБОЕ ОСВЕЩ.** и  **HDR**.

**NOVA НОМЕР КАДРА**

 (по умолчанию: **3AM**)

Новые фотографии сохраняются в файлах изображений с использованием 4-значного номера файла, который получается прибавлением к последнему использованному номеру файла единицы. Номер файла отображается при просмотре кадров, как показано на рисунке справа. Опция **NOVA НОМЕР КАДРА** определяет, сбрасывается ли нумерация файлов на 0001, когда вставляется новая карта памяти, форматируется текущая карта памяти или внутренняя память.

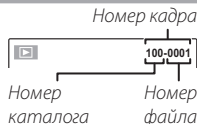

Опция	Описание
<b>Последоват</b>	Нумерация продолжается с последнего использованного номера файла или первого имеющегося номера файла, в зависимости от того, что больше. Выберите эту опцию для уменьшения количества фотографий с одинаковыми номерами файлов.
<b>Автосброс</b>	Нумерация сбрасывается на 0001 после форматирования или установки новой карты памяти.

- ❖ Если номер кадра достигает 999-9999, спуск затвора будет заблокирован (📖 120).
- ❖ Выбор **NOVA ВОССТАНОВИТЬ** (📖 96) устанавливает **NOVA НОМЕР КАДРА** в режим **Последоват**, но не сбрасывает номер файла.
- ❖ Номера фотографий, сделанных другими фотокамерами, могут иметь другую структуру.

### УРОВ. ГРОМКОСТИ

(по умолчанию: )

Регулирует громкость звуков, издаваемых при работе элементов управления фотокамерой. Выберите  **ОТКЛ** (бесшумно), чтобы отключить звук элементов управления.

### ГРОМК. ЗАТВ.

(по умолчанию: )

Регулирует громкость звукового сигнала, издаваемого при спуске затвора. Выберите  **ОТКЛ** (бесшумно), чтобы отключить звук при спуске затвора.

### ЗВУК ЗАТВОРА

(по умолчанию: )

Выберите звук, издаваемый затвором.

### ГРОМК. ВОСП.

(по умолчанию: **7**)

Регулирует громкость воспроизведения видеофрагмента.

### ЯРКОСТЬ LCD

(по умолчанию: **АВТО**)



Регулирует яркость дисплея.

Опция	Описание
<b>АВТО</b>	Яркость дисплея регулируется автоматически во время съемки в соответствии с условиями освещения. Яркость не настраивается во время просмотра.
<b>РУЧНОЙ</b>	Нажмите селектор вверх или вниз для настройки яркости, а затем нажмите <b>MENU/ОК</b> . Выберите значения между -5 и +5.

 ЭНЕРГОСБЕРЕЖ. LCD

(по умолчанию:  ВКЛ)

Выберите, будет ли дисплей автоматически уменьшать яркость для экономии энергии в режиме съемки. Эта опция не влияет на режим работы во время воспроизведения.

Опция	Описание
 ЭКОН.РЕЖ. ВКЛ.	Если не произведено никаких операций в течение нескольких секунд, то дисплей потускнеет с целью сбережения заряда батареи. Нормальную яркость можно восстановить, нажав на кнопку затвора наполовину.
 ЭКОН.РЕЖ.ВЫКЛ.	Автоматическое отключение.



 АВТО ВЫКЛ.

(по умолчанию: 2 МИН)

Выбирает временной интервал, после которого фотокамера автоматически отключится, если не выполняются никакие действия. Чем короче интервал, тем медленнее расходуется заряд батареи. Если выбрана опция **ОТКЛ**, фотокамеру необходимо выключать в ручном режиме. Имейте в виду, что в некоторых случаях фотокамера выключается автоматически, даже если выбрана опция **ОТКЛ**.

 РЕЖ.СТАБИЛИЗАЦИИ

(по умолчанию: )

Выбирает, всегда ли выполняется стабилизация изображения в режиме съемки () **НЕПРЕРЫВНЫЙ**) или только при нажатии кнопки затвора наполовину () **ПРИ СЪЕМКЕ**). Выберите **ОТКЛ**, чтобы отключить стабилизацию изображения при использовании штатива.

 ЦИФР.СТАБИЛИЗ.ИЗОБР.

(по умолчанию: ВКЛ)

Если установлено значение **ВКЛ**, дрожание камеры при создании видеоролика будет уменьшено, чтобы можно было сделать снимок с пониженным дрожанием камеры.

❖ Цифровой стабилизатор изображения не удастся использовать при создании снимков.

 УДАЛ.ЭФ.КРАСН.ГЛАЗ

(по умолчанию: ВКЛ)

Выберите **ВКЛ** для удаления эффекта красных глаз, вызываемого вспышкой, при съемке с интеллектуальной функцией определения лица.

❖ Удаление эффекта красных глаз происходит только в том случае, если определяется лицо.

**УМНЫЙ ЦИФРОВОЙ ЗУМ**

(по умолчанию: **ОТКЛ**)

Если выбрана **ВКЛ**, выбор **T** при максимальном положении оптического увеличения включает цифровой зум, далее увеличивая изображение и обрабатывая его для получения резкого изображения с высоким разрешением.

**Индикатор масштаба**

**УМНЫЙ ЦИФРОВОЙ  
ЗУМ** Вкл.

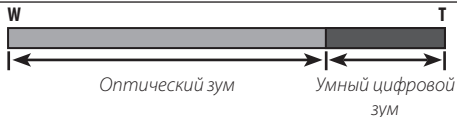

**УМНЫЙ ЦИФРОВОЙ  
ЗУМ** Выкл.



- ◆ Выбор другого режима может прервать действие цифрового зума.
- ◆ При комбинировании с оптическим зумом цифровой зум предлагает высокий коэффициент увеличения до 10x.
- ◆ При использовании умного цифрового зума могут получаться фотографии худшего качества, чем с оптическим зумом.
- ◆ Время, требуемое для записи изображений, увеличивается.
- ◆ Результаты не видны на дисплее во время съемки.
- ◆ Умный цифровой зум недоступен в непрерывном режиме или при записи видеофрагментов.

 **ТИП ЗУМА ВИДЕО**

(по умолчанию: **Opt**)

Выберите тип зума, доступный при видеозаписи: **D1** ЦИФРОВОЙ или **Opt** ОПТИЧЕСКИЙ.

♦ Видеоролики, записанные с использованием цифрового зума, могут быть слегка “зернистыми”.

 **ПОДСВЕТКА АФ**

(по умолчанию: **ВКЛ**)

Если выбрана опция **ВКЛ**, то будет загораться лампа подсветки АФ, помогая при автофокусировке.

ⓘ В некоторых случаях фотокамера не может сфокусироваться с помощью лампы подсветки автофокуса. Если фотокамера не может сфокусироваться в режиме макросъемки, попробуйте увеличить расстояние до объекта.

ⓘ Не светите лампой подсветки автофокуса в глаза снимаемого человека.

 **АВТОПОВ. -ПРОСМ.**

(по умолчанию: **ВКЛ**)

Выбор **ВКЛ** автоматически поворачивает снимки вертикально (книжная ориентация) во время просмотра.

 **ЦВЕТ ФОНА**

Выбирает цветовую схему.

 **ФИЛЬТР ВЕТЕР**

Выберите **ВКЛ**, чтобы уменьшить шум ветра при съемке видео.

## НАСТРОЙКА СОЕДИНЕНИЯ

Настройте параметры подключения к другим устройствам.

В этом меню доступны следующие настройки: НАСТРОЙКИ Bluetooth, НАСТР-КИ.АВТОСОХР, НАСТ. ПОДК.ПРИНТ. INSTAX, ОБЩИЕ НАСТРОЙКИ, отображение информации и СБРОС НАСТРОЕК WI-FI.

Информация об использовании беспроводной связи приведена на указанном ниже сайте.

<http://fujifilm-dsc.com/wifi/>

### НАСТРОЙКИ Bluetooth

Отрегулируйте настройки Bluetooth.

Опция	Описание
<b>РЕГИСТРАЦИЯ СОПРЯЖЕНИЯ</b>	Чтобы выполнить сопряжение фотокамеры со смартфоном или планшетом, выберите данный параметр, затем запустите FUJIFILM Camera Remote на смарт-устройстве и коснитесь <b>РЕГИСТРАЦИЯ СОПРЯЖЕНИЯ</b> .
<b>УД. РЕГИСТР. СОПРЯЖЕНИЯ</b>	Завершение сопряжения.
<b>ВКЛ/ВЫКЛ Bluetooth</b>	<ul style="list-style-type: none"> <li>• <b>ВКЛ:</b> Фотокамера автоматически устанавливает соединение посредством Bluetooth с сопряженными устройствами при включении.</li> <li>• <b>ОТКЛ:</b> Фотокамера не подключается через Bluetooth.</li> </ul>
<b>АВТ. ПЕРЕДАЧА ИЗОБРАЖЕНИЯ</b>	<ul style="list-style-type: none"> <li>• <b>ВКЛ:</b> Фотографии автоматически выбираются для отправки сразу после съемки.</li> <li>• <b>ОТКЛ:</b> После съемки фотографии не выбираются автоматически для отправки.</li> </ul> <p>Используйте  <b>МЕНЮ ПРОСМОТРА</b> &gt;  <b>КОМ. ПЕРЕД. ИЗОБРАЖЕНИЯ</b>, чтобы выбрать фотографии для отправки. Для отправки можно выбирать только изображения JPEG.</p>
<b>НАСТРОЙКА синхронизации смартфона</b>	<p>Синхронизируйте настройки камеры с настройками смартфона или планшета.</p> <ul style="list-style-type: none"> <li>•  <b>МЕСТО И ВРЕМЯ:</b> Синхронизация данных времени и места.</li> <li>•  <b>МЕСТО:</b> Синхронизация данных о месте.</li> <li>•  <b>ВРЕМЯ:</b> Синхронизация времени.</li> <li>• <b>ВЫКЛЮЧИТЬ:</b> Синхронизация не выполняется.</li> </ul>



- ❖ Установите последнюю версию приложения FUJIFILM Camera Remote на смартфон или планшет перед тем, как выполнить сопряжение устройства с фотокамерой или загрузить изображения.
- ❖ Если значение **ВКЛ** выбрано для параметра **ВКЛ/ВЫКЛ Bluetooth**, когда для параметра **АВТ. ПЕРЕДАЧА ИЗОБРАЖЕНИЯ** установлено значение **ВКЛ** или задано **МЕНЮ ПРОСМОТРА >  КОМ. ПЕРЕД. ИЗОБРАЖЕНИЯ**, сделанные снимки будут передаваться в связанный смартфон или планшет вскоре после выхода из режима просмотра или выключения камеры.

### **НАСТР-КИ.АВТОСОХР**

Настройте параметры для подключения к компьютерам по беспроводной локальной сети.

Опция	Описание
<b>НАСТР.АВТОСОХР</b>	Выберите способ, используемый для подключения к компьютерам через беспроводную локальную сеть. <ul style="list-style-type: none"> <li>• <b>ПРОСТАЯ УСТАНОВКА:</b> Выполните подключение с помощью WPS.</li> <li>• <b>РУЧНАЯ УСТАНОВКА:</b> Выберите сеть из списка (<b>ВЫБОР ИЗ СП.СЕТЕЙ</b>) или введите название вручную (<b>ВВОД SSID</b>).</li> </ul>
<b>УДАЛ. НАЗНАЧ. ПК</b>	Удалите выбранные места назначения.
<b>НАСТР.ПР.СОЕД.</b>	Просмотрите компьютеры, к которым была недавно подключена фотокамера.

### **НАСТ. ПОДК. ПРИНТ. instax**

Позволяет настраивать подключение к дополнительным принтерам FUJIFILM instax SHARE.

#### **Имя принтера (SSID) и пароль**

Имя принтера (SSID) можно найти в нижней части принтера; пароль по умолчанию — «1111». Если Вы уже выбрали другой пароль для печати со смартфона, то введите его.

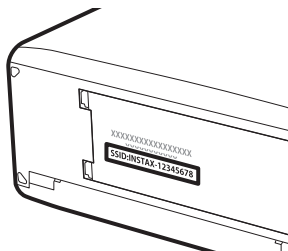

### ОБЩИЕ НАСТРОЙКИ

Настройте параметры для подключения к беспроводным сетям.

Опция	Описание
<b>ИМЯ</b>	Выберите имя ( <b>ИМЯ</b> ) для идентификации фотокамеры в беспроводной сети (фотокамере присвоено уникальное имя по умолчанию).
<b>ИЗМ.РАЗ.ИЗО(СМ) 3M</b>	Выберите <b>ВКЛ</b> (настройка по умолчанию, рекомендуется в большинстве случаев), чтобы изменить размер более крупных изображений на <b>3M</b> для загрузки на смартфон, <b>ОТКЛ</b> , чтобы загрузить изображения в их исходном размере. Изменение размера относится только к копии, загружаемой на смартфон; исходное изображение не изменяется.
<b>ГЕОТЕГИНГ</b>	Выберите, вставлены ли данные о местоположении, загруженные со смартфона, в фотографии при съемке.
<b>ИНФО О МЕСТОПОЛОЖ</b>	Отображение данных о местоположении, загруженных последними со смартфона.
<b>📶 НАСТРОЙКА КНОПКИ</b>	<p>Задайте операцию, выполняемую камерой при нажатии кнопки беспроводной связи в режиме просмотра.</p> <ul style="list-style-type: none"> <li>• <b>✳ ПОРЯД. ПЕРЕД./СОПР.:</b> Если параметры связывания не настроены, выполняется регистрация сопряжения. Если параметры связывания настроены, можно выбирать изображения для отправки на связанное устройство.</li> <li>• <b>📶 БЕСПРОВ.СВЯЗЬ:</b> Кнопка работает как кнопка беспроводной связи.</li> </ul>

### ИНФОРМАЦИЯ

Посмотрите MAC-адрес и Bluetooth-адрес фотокамеры.



### СБРОС НАСТР. БЕСПР. СВЯЗИ

Восстановите беспроводные настройки до их значений по умолчанию.

### **DATE** ОТМЕТКА ДАТЫ

(по умолчанию: **ОТКЛ**)

Используется для печати отметки времени и/или даты записи на снимках по мере их съемки.

Опция	Описание
 +⊕	Печатать отметку времени и даты записи на новых фотографиях.
	Печатать отметку даты записи на новых фотографиях.
<b>ОТКЛ</b>	Не печатать отметку времени и даты на новых фотографиях.

- ① Отметки времени и даты удалить нельзя. Отключите **DATE** **ОТМЕТКА ДАТЫ**, чтобы отметки времени и даты не появлялись на новых снимках.
- ① Если часы фотокамеры не установлены, Вы получите подсказку установить часы на текущую дату и время (🗨 21).
- ① Рекомендуется отключить параметр DPOF “печать даты”, во время печати изображений с отметкой времени и даты (🗨 71).
- ① Дата и время не могут быть добавлены в видеозаписи и панорамные снимки.

# Технические примечания

## Дополнительные аксессуары

Эта фотокамера поддерживает большой выбор аксессуаров FUJIFILM и других производителей.

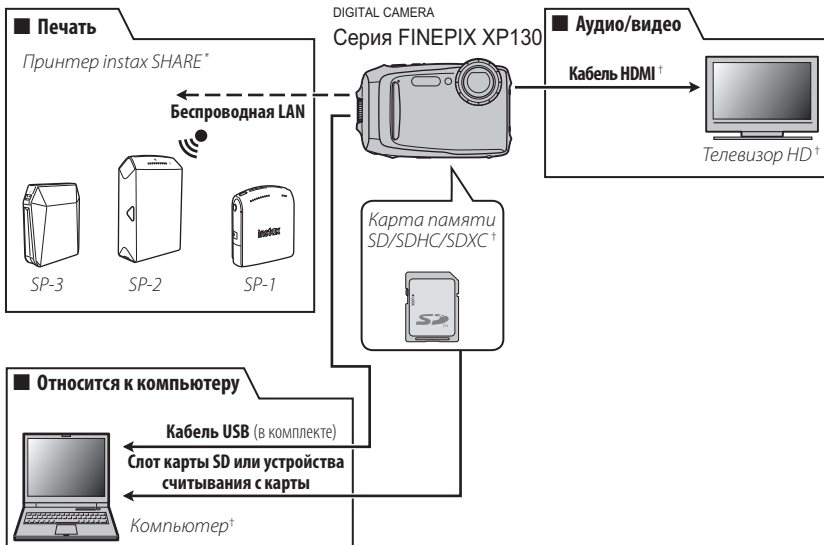

\* Можно приобрести отдельно у FUJIFILM.

† Доступно отдельно у сторонних поставщиков.

### **Аксессуары от FUJIFILM**

От компании FUJIFILM доступны следующие дополнительные аксессуары. Для получения последней информации об аксессуарах, доступных у Вас в регионе, поинтересуйтесь у своего местного представителя компании FUJIFILM или посетите сайт [http://www.fujifilm.com/products/digital\\_cameras/index.html](http://www.fujifilm.com/products/digital_cameras/index.html).

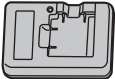
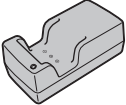
<p><b>Аккумуляторные ионно-литиевые батареи</b></p>	<p><b>NP-45S:</b> При необходимости можно приобрести дополнительные аккумуляторные батареи NP-45S большой емкости.</p>	
<p><b>Зарядные устройства</b></p>	<p><b>BC-45W:</b> При необходимости можно приобрести запасное зарядное устройство. Зарядное устройство BC-45W заряжает батарею NP-45S примерно за 120 минут при температуре +20°C.</p>	
	<p><b>BC-45C:</b> При необходимости можно приобрести запасное зарядное устройство. Зарядное устройство BC-45C заряжает батарею NP-45S примерно за 110 минут при температуре +20°C.</p>	
<p><b>Принтеры instax SHARE</b></p>	<p><b>SP-1/SP-2/SP-3:</b> Подключите посредством беспроводной локальной сети для распечатки изображений на пленке instax.</p>	

## Уход за фотокамерой

Чтобы гарантировать работу фотокамеры в течение длительного времени, соблюдайте следующие меры.

### Хранение и эксплуатация

Если фотокамера не используется длительное время, извлеките из нее аккумуляторную батарею и карту памяти. Не храните и не эксплуатируйте фотокамеру в таких местах, в которых фотокамера может подвергаться воздействию:

- дождя, пара или дыма
- повышенной влажности или пыли
- прямых солнечных лучей или высокой температуры, например, в закрытом автомобиле в солнечный день
- слишком низкой температуры
- сильной вибрации
- сильных магнитных полей, например, около антенн передатчиков, высоковольтных линий, радаров, электродвигателей, трансформаторов или магнитов
- агрессивных химических веществ, например, пестицидов
- контакта с изделиями из резины и винила

### ■ Конденсация

Резкое повышение температуры, например, при входе в отапливаемое помещение с улицы в морозный день, может привести к образованию конденсата внутри фотокамеры. Если это произойдет, выключите фотокамеру и подождите один час перед тем, как снова ее включить. При образовании конденсата на карте памяти извлеките карту и подождите, пока конденсат не испарится.

### **Чистка**

Для удаления пыли с защитного стекла объектива и ЖК-дисплея пользуйтесь грушей для обдува, затем осторожно протрите мягкой сухой тканью. Оставшиеся пятна можно удалить, аккуратно протерев объектив специальной салфеткой для чистки объективов FUJIFILM с использованием небольшого количества жидкости для чистки объективов. Необходимо соблюдать осторожность, чтобы не поцарапать защитное стекло и ЖК-дисплей. Корпус фотокамеры можно протирать мягкой сухой тканью. Не используйте спирт, растворитель или другие агрессивные химические вещества.

### **Путешествия**

Перевозите фотокамеру в сумке ручной клади. Сдаваемый багаж может подвергаться сильным механическим воздействиям, что может повредить фотокамеру.



# Устранение неисправностей

## Проблемы и решения

### Вода в фотокамере

Проблема	Устранение
Вода в фотокамере.	<b>Крышка отсека для батареи была неплотно закрыта перед тем, как фотокамеру погрузили в воду, или она открылась под водой:</b> отнесите фотокамеру в авторизованный сервисный центр FUJIFILM. Не включайте фотокамеру.

### Питание и батарея

Проблема	Устранение
Фотокамера не включается.	<ul style="list-style-type: none"><li>• <b>Батарея разряжена:</b> зарядите батарею или вставьте полностью заряженную запасную батарею (📖 7, 14).</li><li>• <b>Батарея вставлена неправильно:</b> вставьте батарею заново правильно (📖 8).</li><li>• <b>Не защелкнута крышка отсека батареи:</b> защелкните крышку отсека батареи (📖 10).</li></ul>
Батарея слишком быстро разряжается.	<ul style="list-style-type: none"><li>• <b>Холодная батарея:</b> нагрейте батарею, поместив ее в карман или другое теплое место, затем заново вставьте ее в фотокамеру непосредственно перед съемкой.</li><li>• <b>Загрязнены контакты батареи:</b> удалите загрязнение с контактов батареи мягкой сухой тканью.</li><li>• <b>📷 выбран для режима съемки:</b> выберите режим 📷, чтобы уменьшить расход заряда батареи (📖 27).</li><li>• Опция <b>📷 СЛЕЖЕНИЕ выбрана для 📷 РЕЖИМ AF:</b> выберите другой режим AF (📖 83).</li><li>• <b>Батарея заряжалась много раз:</b> батарея достигла конца срока службы. Приобретите новую батарею.</li></ul>
Фотокамера неожиданно отключается.	Зарядите батарею или вставьте полностью заряженную запасную батарею (📖 7, 14).
Зарядка протекает медленно.	Заряжайте батарею при комнатной температуре (📖 v).

Проблема	Устранение
Батарея не заряжается. / Лампа автоспуска мигает.	<p>Повторно установите батарею в правильной ориентации и следите за правильностью соединения электрических контактов (📖 7, 14).</p> <ul style="list-style-type: none"> <li>• <b>Загрязнены контакты батареи:</b> удалите загрязнение с контактов батареи мягкой сухой тканью.</li> <li>• <b>Батарея заряжалась много раз:</b> батарея достигла конца срока службы. Приобретите новую батарею. Если батарея все равно не заряжается, обратитесь к дилеру FUJIFILM.</li> <li>• <b>Батарея слишком горячая или слишком холодная:</b> Подождите, пока температура батареи стабилизируется.</li> </ul>

### Меню и сообщения на дисплее

Проблема	Устранение
Меню и сообщения не на русском языке.	Выберите <b>РУССКИЙ</b> для 🗨 言語/LANG. (📖 21, 95).

### Съемка

Проблема	Устранение
Фотокамера не снимает, когда нажимается кнопка затвора.	<ul style="list-style-type: none"> <li>• <b>Заполнена память:</b> вставьте новую карту памяти или удалите фотографии (📖 9, 58).</li> <li>• <b>Не отформатирована память:</b> отформатируйте карту памяти или внутреннюю память (📖 96).</li> <li>• <b>Загрязнены контакты карты памяти:</b> удалите загрязнение с контактов мягкой сухой тканью.</li> <li>• <b>Карта памяти повреждена:</b> вставьте новую карту памяти (📖 9).</li> <li>• <b>Батарея разряжена:</b> зарядите батарею или вставьте полностью заряженную запасную батарею (📖 7, 14).</li> <li>• <b>Фотокамера автоматически отключилась:</b> включите фотокамеру (📖 17).</li> </ul>
Фотокамера не фокусируется.	<ul style="list-style-type: none"> <li>• <b>Объект находится слишком близко к объективу:</b> выберите режим макросъемки (📖 46).</li> <li>• <b>Объект находится слишком далеко от объектива:</b> отмените режим макросъемки (📖 46).</li> <li>• <b>Объект не подходит для автоматической фокусировки:</b> воспользуйтесь блокировкой автофокуса (📖 43).</li> </ul>

Проблема	Устранение
Режим макросъемки недоступен.	Выберите другой режим съемки (📖 27).
Интеллектуальная функция определения лица недоступна.	Выберите другой режим съемки (📖 27).
Не обнаруживается лицо.	<ul style="list-style-type: none"> <li>• <b>Лицо человека закрыто солнцезащитными очками, головным убором, длинными волосами или другими предметами:</b> уберите лишние предметы.</li> <li>• <b>Лицо занимает лишь незначительную область кадра:</b> измените композицию так, чтобы лицо объекта занимало большую область кадра (📖 41).</li> <li>• <b>У объекта съемки голова наклонена или находится горизонтально:</b> попросите его держать голову прямо.</li> <li>• <b>Фотокамера наклонена:</b> держите фотокамеру ровно (📖 23).</li> <li>• <b>Лицо человека плохо освещено:</b> снимайте при ярком свете.</li> </ul>
Выбран не тот объект.	Выбранный объект находится ближе к центру кадра, чем главный объект. Заново скомпонуйте кадр или выключите функцию определения лица и снимите кадр, используя блокировку фокуса (📖 43).
Вспышка не срабатывает.	<ul style="list-style-type: none"> <li>• <b>Вспышка недоступна в текущем режиме съемки:</b> выберите другой режим съемки (📖 27).</li> <li>• <b>Батарея разряжена:</b> зарядите батарею или вставьте полностью заряженную запасную батарею (📖 7, 14).</li> <li>• <b>Фотокамера в режиме непрерывной съемки:</b> Нажмите кнопку режима серийной съемки, чтобы выбрать режим покадровой съемки (📖 54).</li> <li>• <b>Фотокамера в бесшумном режиме:</b> отключите бесшумный режим (📖 95).</li> <li>• <b>Вспышка выключена (🔇):</b> выберите другой режим работы со вспышкой (📖 47).</li> </ul>
Некоторые режимы работы со вспышкой недоступны.	<ul style="list-style-type: none"> <li>• <b>Нужный режим работы со вспышкой недоступен в текущем режиме съемки:</b> выберите другой режим съемки (📖 27).</li> <li>• <b>Фотокамера в бесшумном режиме:</b> отключите бесшумный режим (📖 95).</li> </ul>
Вспышка не полностью освещает объект.	<ul style="list-style-type: none"> <li>• <b>Объект находится за пределом радиуса действия вспышки:</b> поместите объект в зону действия вспышки (📖 125).</li> <li>• <b>Закрыто окно вспышки:</b> держите фотокамеру правильно (📖 23).</li> </ul>

Проблема	Устранение
Фотографии размыты.	<ul style="list-style-type: none"> <li>• <b>Защитное стекло объектива загрязнено:</b> очистите стекло (📖 110).</li> <li>• <b>Закрывается защитное стекло объектива:</b> уберите лишние предметы, закрывающие объектив (📖 23).</li> <li>• <b>Во время съемки появляется значок !AF, а рамка фокусировки отображается красным:</b> проверьте фокусировку перед съемкой (📖 118).</li> <li>• <b>Во время съемки появляется значок !☀:</b> используйте вспышку или штатив (📖 48).</li> </ul>
Появление шума на изображениях.	<ul style="list-style-type: none"> <li>• <b>Длинная выдержка выбрана при высоких температурах:</b> Это — нормальное явление и не означает неисправность.</li> <li>• <b>Фотокамера использовалась продолжительное время при высоких температурах или появилось предупреждение о температуре:</b> Выключите фотокамеру и подождите, пока она остынет.</li> </ul>
На фотографиях появляются вертикальные линии.	<p>Фотокамера длительное время использовалась при высокой температуре. Выключите фотокамеру и подождите, пока она остынет.</p>
Размытость в виде вертикальных фиолетовых или белых линий появляется на дисплее.	<p>Вертикальные фиолетовые или белые линии могут появляться при длительном использовании фотокамеры при высокой температуре, или когда в кадре находится яркий объект. Это явление обычно для всех датчиков изображения с ПЗС и не означает неисправность. Эти линии появляются на записанных видеофрагментах, но их нет на фотографиях. Не допускайте попадания яркого света в кадр при записи видеофрагментов.</p>
Данные о местоположении	<p>Неверные данные о местоположении. Камера была перемещена после последнего обновления данных о местоположении.</p>
Звуки, издаваемые фотокамерой, записываются с видеофрагментами.	<ul style="list-style-type: none"> <li>• <input type="checkbox"/> <b>СЛЕДЯЩИЙ</b> выбран для <input checked="" type="checkbox"/> <b>РЕЖИМ AF ДЛЯ ВИДЕО:</b> Выберите другой режим AF (📖 84).</li> <li>• <b>Во время съемки настраивался зум:</b> Не настраивайте зум во время съемки.</li> <li>• <b>Включена интеллектуальная функция обнаружения лица:</b> Выключите интеллектуальную функцию обнаружения лица (📖 41).</li> </ul>

## Просмотр кадров

Проблема	Устранение
Зернистые фотографии.	Фотографии были сделаны фотокамерами других марок или моделей.
Увеличение во время просмотра кадров недоступно.	Размер текущей фотографии был изменен на <b>640</b> .
Нет звука при воспроизведении видеофрагментов.	<ul style="list-style-type: none"> <li>• <b>Слишком низкая громкость воспроизведения:</b> отрегулируйте громкость воспроизведения (📖 98).</li> <li>• <b>Был закрыт микрофон:</b> держите фотокамеру правильно во время записи (📖 23, 63).</li> <li>• <b>Закрыт динамик:</b> держите фотокамеру правильно во время воспроизведения (📖 66).</li> </ul>
Выбранные фотографии не удаляются.	Некоторые фотографии, которые Вы хотите удалить, защищены. Снимите защиту, используя то устройство, с помощью которого эта защита была установлена (📖 90).
Нумерация кадров неожиданно сбрасывается.	Была открыта крышка отсека батареи при включенной фотокамере. Перед тем как открыть крышку отсека батареи, выключите фотокамеру (📖 17).

## Подключения/Разное

Проблема	Устранение
Нет изображения или звука.	<ul style="list-style-type: none"> <li>• <b>Фотокамера неправильно подсоединена:</b> правильно подсоедините фотокамеру (📖 70).</li> <li>• <b>Вход на телевизоре переключен на “TV”:</b> установите вход на “HDMI”.</li> <li>• <b>Слишком низкий уровень громкости телевизора:</b> отрегулируйте громкость.</li> </ul>
Компьютер не распознает фотокамеру.	<p>Проверьте правильность соединения фотокамеры и компьютера (📖 76).</p>
Фотокамера не реагирует.	<ul style="list-style-type: none"> <li>• <b>Временная неисправность фотокамеры:</b> выньте и снова вставьте батарею (📖 7).</li> <li>• <b>Батарея разряжена:</b> зарядите батарею (📖 14) или вставьте полностью заряженную запасную батарею (📖 7).</li> <li>• <b>Фотокамера подключена к беспроводной сети:</b> отключите от беспроводной сети.</li> </ul>
Фотокамера не работает, как следует.	<p>выньте и снова вставьте батарею (📖 7). Обратитесь к дилеру FUJIFILM в случае, если проблема не устраняется.</p>
Нет звука.	<p>Выключите бесшумный режим (📖 95).</p>
Отметки времени и даты	<ul style="list-style-type: none"> <li>• <b>Неправильные отметки времени и даты:</b> Установите часы фотокамеры (📖 21).</li> <li>• <b>Отметки времени и даты появляются на снимках:</b> Отметки времени и даты удалить нельзя. Чтобы отметки не появлялись на новых снимках, выберите <b>ОТКЛ</b> для <b>DATE</b> <b>ОТМЕТКА ДАТЫ</b> (📖 106).</li> </ul>

## Беспроводные сети





Для получения информации об устранении неполадок, связанных с беспроводными сетями, посетите веб-страницу

<http://digital-cameras.support.fujifilm.com/app?pid=x>.









Проблема	Устранение
<p>Проблема с подсоединением к смартфону или загрузкой изображений на смартфон. Не удается сделать снимок со смартфона.</p>	<ul style="list-style-type: none"> <li>• <b>Смартфон находится слишком далеко:</b> Поднесите устройства поближе.</li> <li>• <b>Находящиеся рядом устройства вызывают радиопомехи:</b> Уберите фотокамеру и смартфон подальше от микроволновых печей и беспроводных телефонов.</li> <li>• <b>Смартфон подключен к другому устройству:</b> Смартфон и фотокамера могут одновременно быть подключены только к одному устройству. Прервите соединение и повторите попытку.</li> <li>• <b>Несколько смартфонов находятся поблизости:</b> Повторите попытку соединения. Присутствие нескольких смартфонов может затруднить соединение.</li> <li>• <b>Выбраны фильмы (при использовании встроенной функции просмотра):</b> Загрузка фильмов может занять некоторое время. Если фильм не воспроизводится на смартфоне или планшете, попробуйте установить значение HD (1280 × 720) или меньше. Для получения информации о встроенной функции просмотра в камере посетите указанный ниже сайт. <a href="http://app.fujifilm-dsc.com/en/camera_remote/">http://app.fujifilm-dsc.com/en/camera_remote/</a></li> <li>• <b>Выбраны изображения, снятые другой камерой:</b> Отправьте изображения, снятые этой камерой. Отправка изображений, снятых другой камерой, может оказаться невозможной.</li> </ul>
<p>Смартфон не отображает фотографии.</p>	<p>Выберите ВКЛ для ИЗМ.РАЗ.ИЗО(СМ) . При выборе ОТКЛ увеличивается время загрузки для фотографий большего размера; кроме того, некоторые телефоны могут не отображать фотографии, превышающие определенный размер.</p>













## Предупреждающие сообщения и окна





На ЖК-дисплее отображаются следующие предупреждения:

Предупреждение	Описание
 (красный)	Низкий заряд батареи. Зарядите батарею (📖 14) или вставьте полностью заряженную запасную батарею (📖 7).
 (мигающий красный)	Батарея полностью разряжена. Зарядите батарею (📖 14) или вставьте полностью заряженную запасную батарею (📖 7).
	Большая выдержка. Фотографии могут быть размыты. Используйте вспышку или штатив.
<b>!AF</b> (показывается красным с красной рамкой фокусировки)	Фотокамера не фокусируется. Попробуйте одно из следующих решений: <ul style="list-style-type: none"><li>• Воспользуйтесь блокировкой фокуса для фокусирования на другом объекте, находящемся на таком же расстоянии, и затем поменяйте композицию фотографии (📖 43).</li><li>• Используйте режим макросъемки для фокусировки, когда снимаете с близкого расстояния (📖 46).</li></ul>
Диафрагма или выдержка показаны красным	Объект слишком яркий или слишком темный, и фотография будет переэкспонированной или недоэкспонированной. Если объект темный, воспользуйтесь вспышкой (📖 47).
ОШИБКА ФОКУСИРОВКИ	Неисправность фотокамеры, объекты в движении или закрыты объектив. Выключите фотокамеру и снова включите, стараясь не касаться объектива. Обратитесь к своему дилеру FUJIFILM в случае, если сообщение показывается снова.
ВЫКЛЮЧИТЕ ФОТОКАМЕРУ, ЗАТЕМ СНОВА ВКЛЮЧИТЕ ЕЕ	
ОШИБКА УПР. ОБЪЕКТИВОМ	
КАРТА НЕ ОПРЕДЕЛЕНА	<ul style="list-style-type: none"><li>• <b>Карта памяти или внутренняя память не отформатированы, или карта памяти отформатирована на компьютере или другом устройстве:</b> отформатируйте карту памяти или внутреннюю память с помощью опции  <b>ФОРМАТИРОВАТЬ</b> в меню установки параметров фотокамеры (📖 96).</li><li>• <b>Загрязнены контакты карты памяти:</b> удалите загрязнение с контактов мягкой сухой тканью. Если сообщение появляется снова, отформатируйте карту памяти (📖 96). Если сообщение появляется снова, замените карту памяти.</li><li>• <b>Неисправность фотокамеры:</b> свяжитесь с дилером FUJIFILM.</li></ul>
КАРТА ЗАЩИЩЕНА	Карта памяти заблокирована. Снимите блокировку карты (📖 9).
ЗАНЯТ	Карта памяти неправильно отформатирована. Воспользуйтесь фотокамерой для форматирования карты памяти (📖 96).



Предупреждение	Описание
! 	Выключите фотокамеру и подождите, пока она остынет. Если не будет выполнено никаких действий, фотокамера выключится автоматически.
ОШИБКА КАРТЫ	Карта памяти не отформатирована для использования в фотокамере. Отформатируйте карту (  96).
	Загрязнены контакты карты памяти или карта памяти повреждена. Удалите загрязнение с контактов мягкой сухой тканью. Если сообщение появляется снова, отформатируйте карту памяти (  96). Если сообщение появляется снова, замените карту памяти.
	Несовместимая карта памяти. Используйте совместимую карту памяти (  12). Неисправность фотокамеры. Свяжитесь с дилером FUJIFILM.
 ПАМЯТЬ ЗАПОЛНЕНА  ПАМЯТЬ ЗАПОЛНЕНА ВНУТР. ПАМЯТЬ ЗАПОЛНЕНА ВСТАВЬТЕ НОВУЮ КАРТУ	Заполнена карта памяти или внутренняя память, и фотографии не могут записываться или копироваться. Вставьте новую карту памяти с большим объемом памяти или удалите фотографии.
ОШИБКА ЗАПИСИ	<ul style="list-style-type: none"> <li>• <b>Ошибка карты памяти или ошибка связи:</b> вставьте карту памяти заново или выключите и снова включите фотокамеру. Обратитесь к дилеру FUJIFILM в случае, если сообщение показывается снова.</li> <li>• <b>Оставшейся памяти недостаточно для записи дополнительных фотографий:</b> вставьте новую карту памяти с большим объемом памяти или удалите фотографии.</li> <li>• <b>Карта памяти или внутренняя память не отформатированы:</b> отформатируйте внутреннюю память или карту памяти ( 96).</li> </ul>
ОШИБКА ЧТЕНИЯ	<ul style="list-style-type: none"> <li>• <b>Файл поврежден или создан с помощью другой фотокамеры:</b> просмотр файла невозможен.</li> <li>• <b>Загрязнены контакты карты памяти:</b> удалите загрязнение с контактов мягкой сухой тканью. Если сообщение появляется снова, отформатируйте карту памяти ( 96). Если сообщение появляется снова, замените карту памяти.</li> <li>• <b>Неисправность фотокамеры:</b> свяжитесь с дилером FUJIFILM.</li> </ul>

Предупреждение	Описание
НОМЕРА КАДРОВ ИЗРАСХОД.	В фотокамере закончились номера кадров (текущий номер кадра 999-9999). Отформатируйте карту памяти и выберите <b>Автосброс</b> для опции  <b>НОМЕР КАДРА</b> в меню установки параметров. Сделайте снимок, чтобы сбросить нумерацию кадров на 100-0001, затем выберите <b>Последоват</b> для  <b>НОМЕР КАДРА</b> (  97).
ОТКЛЮЧИТЬ БЕСШУМНЫЙ РЕЖИМ	Была предпринята попытка выбрать режим работы со вспышкой или отрегулировать громкость фотокамеры в бесшумном режиме. Выйдите из бесшумного режима, прежде чем выбрать режим работы со вспышкой или отрегулировать громкость (  95).
СЛИШКОМ МНОГО КАДРОВ	Поиск дал более 5000 результатов или более 999 кадров были выбраны для удаления. Выполните другой поиск или выберите меньше фотографий.
КАДР ЗАЩИЩЕН	Была сделана попытка удалить защищенное изображение. Снимите защиту и повторите попытку (  90).
 МАСШТАБИРОВАНИЕ НЕВОЗМОЖНО	Фотографии  обрезать нельзя.
МАСШТАБИРОВАНИЕ НЕВОЗМОЖНО	Фотография повреждена или создана не с помощью этой фотокамеры.
 НЕВОЗМОЖНО ВЫПОЛНИТЬ	Была сделана попытка создать копию измененного размера, равным оригиналу или больше него. Выберите меньший размер.
 НЕВОЗМОЖНО ВЫПОЛНИТЬ	
 НЕВОЗМОЖНО ВЫПОЛНИТЬ	
ПОВОРОТ НЕВОЗМОЖЕН	Была сделана попытка повернуть фотографию, которую нельзя повернуть.
 ПОВОРОТ НЕВОЗМОЖЕН	Видеофрагменты повернуть нельзя.
 НЕВОЗМОЖНО ВЫПОЛНИТЬ	Изменение размера или удаление эффекта красных глаз не могут быть применены к выбранному изображению.
 НЕВОЗМОЖНО ВЫПОЛНИТЬ	Функцию удаления эффекта красных глаз нельзя применить видеофрагментам.

Предупреждение	Описание
<p>НЕТ КАРТЫ</p>	<p>Не вставлена карта памяти, когда в меню просмотра снимков выбрано  КОПИРОВАТЬ. Вставьте карту памяти.</p>
<p> ИЗОБРАЖЕНИЙ НЕТ  ИЗОБРАЖЕНИЙ НЕТ</p>	<p>Источник, выбранный для опции  КОПИРОВАТЬ, не содержит изображений. Выберите другой источник.</p>
<p>ОШИБКА ФАЙЛА DPOF</p>	<p>Задание печати DPOF на текущей карте памяти содержит более 999 изображений. Скопируйте фотографии на внутреннюю память и создайте новую команду печати.</p>
<p>DPOF НЕ МОЖЕТ БЫТЬ ВЫБРАН</p>	<p>Фотография не может быть отпечатана с использованием DPOF.</p>
<p> DPOF НЕ МОЖЕТ БЫТЬ ВЫБРАН</p>	<p>Видеофрагменты нельзя отпечатать с использованием DPOF.</p>
<p>ОШИБКА СВЯЗИ</p>	<p>Произошла ошибка связи во время печати или копирования фотографий на компьютер или другое устройство. Проверьте, включено ли устройство и подсоединен ли кабель USB.</p>
<p>Убедитесь, что крышка отсека для батареи заблокирована.</p>	<p>Проверьте, чтобы крышка батарейного отсека была защелкнута. Имейте в виду, что крышка уже может быть защелкнута; данное сообщение только рекомендует проверить, надежно ли закрыта крышка, прежде чем продолжить.</p>

## Объем карты памяти

Приведенная ниже таблица показывает время записи или количество фотографий, доступных с разным качеством изображения. Все значения приблизительны. Размеры файлов зависят от записываемых сцен, поэтому количество сохраненных файлов будет сильно различаться. Количество кадров или оставшееся время записи может уменьшаться неравномерно. Если карта памяти не вставлена, количество возможных пробных снимков ограничено.

### ■ Фотографии

		L				M				S			
		4:3	3:2	16:9	1:1	4:3	3:2	16:9	1:1	4:3	3:2	16:9	1:1
4 GB	FINE	460	520	620	620	920	1040	1220	1240	2300	2050	3420	2420
	NORMAL	930	1040	1230	1230	1820	2040	2400	2440	3380	3030	4990	3550
8 GB	FINE	940	1050	1250	1250	1860	2090	2460	2500	4620	4120	6870	4850
	NORMAL	1860	2090	2470	2470	3660	4110	4830	4900	6800	6080	10020	7140

### ■ Видео

	FHD 1920 × 1080 (60 к/с) <sup>1</sup>	FHD 1920 × 1080 (30 к/с) <sup>1</sup>	HD 1280 × 720 (60 к/с) <sup>1</sup>	640 640 × 480 (30 к/с) <sup>2</sup>	HS 640 × 480 (120 к/с) <sup>3</sup>	HS 320 × 240 (240 к/с) <sup>3</sup>	HS 160 × 120 (320 к/с) <sup>3</sup>
4 GB	36 мин	36 мин	40 мин	188 мин	64 мин	127 мин	141 мин
8 GB	73 мин	73 мин	81 мин	378 мин	128 мин	256 мин	285 мин

1 Используйте карту не ниже CLASS<sup>®</sup>. Отдельные видеофрагменты не могут быть длиннее 29 минут.

2 Отдельные видеофрагменты не могут быть длиннее 120 минут.

3 Используйте карту не ниже CLASS<sup>®</sup>. Отдельные видеофрагменты не могут быть длиннее 30 секунд.

## Технические характеристики

<b>Система</b>	
<b>Модель</b>	Цифровая фотокамера FinePix серии XP130
<b>Эффективные пиксели</b>	16,4 миллионов
<b>Матрица</b>	КМОП с 1/2,3-дюйм. пикселями широкоформатного кадра с фильтром основных цветов
<b>Хранение данных</b>	• Внутренняя память (прибл. 90 МБ) • Карты памяти SD/SDHC/SDXC
<b>Файловая система</b>	Совместима с системой Design Rule for Camera File System (DCF), Exif 2.3 и форматом Digital Print Order Format (DPOF)
<b>Формат файлов</b>	• <b>Фотографии:</b> Exif 2.3 JPEG (сжатый) • <b>Видео:</b> MOV (H.264)/линейная импульсно-кодовая модуляция/монофонический звук
<b>Размер изображения</b> (пиксели)	• <b>L 4:3:</b> 4608×3456 • <b>L 3:2:</b> 4608×3072 • <b>L 16:9:</b> 4608×2592 • <b>L 1:1:</b> 3456×3456 • <b>M 4:3:</b> 3264×2448 • <b>M 3:2:</b> 3264×2176 • <b>M 16:9:</b> 3264×1840 • <b>M 1:1:</b> 2432×2432 • <b>S 4:3:</b> 2048×1536 • <b>S 3:2:</b> 2304×1536 • <b>S 16:9:</b> 1920×1080 • <b>S 1:1:</b> 1728×1728
<b>Объектив</b>	Объектив Fujinon 5× оптический зум, F3,9 (широкий угол) – F4,9 (телефото)
<b>Фокусное расстояние</b>	f=5,0 мм–25,0 мм (эквивалент 35-мм формата: 28 мм–140 мм)
<b>Цифровой зум</b>	Примерно до 2× с умным цифровым зумом (до 10× в комбинации с оптическим зумом)
<b>Диафрагма</b>	F3,9/F6,2 (широкий угол), F4,9/F8,0 (телефото)
<b>Диапазон фокусировки</b> (расстояние от передней линзы объектива)	Прибл. 60 см–бесконечность (широкий угол); 1,0 м–бесконечность (телефото) • <b>Макро съемка:</b> прибл. 9 см–2,0 м (широкий угол); 1,0 м–3,0 м (телефото)

**Система**

**Чувствительность** Стандартная выходная чувствительность ISO эквивалент 100, 200, 400, 800, 1600, 3200, 6400 (размер изображения **M** или **S**); AVT0 (400), AVT0 (800), AVT0 (1600)

**Измерение экспозиции** 256-сегментный экспонометр через объектив through-the-lens (TTL); МУЛЬТИ

**Контроль экспозиции** Программная АЭ

















**Коррекция экспозиции** -2 EV – +2 EV с интервалом 1/3 EV

**Стабилизация изображения** Оптическая стабилизация (перемещение сенсора изображения)

**Выдержка**

(комбинированный механический и электронный затвор)

-                 

Система	
Баланс белого	Авто, прямой солнечный свет, тень, дневной флуоресцентный, теплый белый флуоресцентный, холодный белый флуоресцентный, лампа накаливания, подводный
Автоспуск	Откл, 2 сек., 10 сек.,  (ГРУППОВОЙ ТАЙМЕР), ИНТЕРВАЛ.СЪЕМКА, ЗАМЕДЛ. СЪЕМКА
Замедл. съемка	<ul style="list-style-type: none"> <li>•  <b>1920×1080</b>: 1080р, 60 к/с</li> <li>•  <b>1920×1080</b>: 1080р, 10 к/с</li> <li>•  <b>1280×720</b>: 720р, 30 к/с</li> <li>•  <b>640×480</b>: VGA, 60 к/с</li> <li>•  <b>640×480</b>: VGA, 10 к/с</li> </ul> <ul style="list-style-type: none"> <li>•  <b>1920×1080</b>: 1080р, 30 к/с</li> <li>•  <b>1280×720</b>: 720р, 60 к/с</li> <li>•  <b>1280×720</b>: 720р, 10 к/с</li> <li>•  <b>640×480</b>: VGA, 30 к/с</li> </ul>
Вспышка	Автоматическая вспышка; эффективный диапазон при чувствительности <b>AUTO</b> , прилб. 70 см–4,4 м (широкий угол), 1,0 м–3,8 м (телефото); эффективный диапазон в режиме макросъемки составляет прилб. 30 см–2,0 м (широкий угол), 1,0 м–3,0 м (телефото)
Режим работы со вспышкой	Авто, заполняющая вспышка, откл, медленная синхронизация (удаление эффекта красных глаз выкл.); авто с удалением эффекта красных глаз, заполняющая вспышка с удалением эффекта красных глаз, откл., медленная синхронизация с удалением эффекта красных глаз (удаление эффекта красных глаз вкл.)
ЖК-дисплей	3,0-дюйм., 920 тыс.-точечный цветной ЖК-дисплей; покрытие кадра прилб. 100 %
Видеофрагменты	<ul style="list-style-type: none"> <li>•  <b>1920×1080</b>: 1080р, 60 к/с</li> <li>•  <b>1280×720</b>: 720р, 60 к/с</li> <li>•  <b>640×480</b>: 120 к/с</li> <li>•  <b>160×120</b>: 320 к/с</li> </ul> <ul style="list-style-type: none"> <li>•  <b>1920×1080</b>: 1080р, 30 к/с</li> <li>•  <b>640×480</b>: VGA, 30 к/с</li> <li>•  <b>320×240</b>: 240 к/с</li> </ul>

**Входы/выходы**

<b>Цифровой вход/выход</b>	USB 2.0 High-Speed, разъем Micro USB (Micro-B); MTP/PTP
<b>Выход HDMI</b>	Микроштекер HDMI (Тип D)

**Питание/прочее**

<b>Источник питания</b>	Аккумуляторная батарея NP-45S
-------------------------	-------------------------------

**Время работы батареи**

(прибл. количество кадров, которое можно сделать с полностью заряженной батареей)

Тип батареи	Прибл. количество кадров
NP-45S (в комплекте с фотокамерой)	240

Стандарт CIPA, измерения сделаны в режиме  (авто) с использованием батареи, которая входит в комплект фотокамеры, и карты памяти SD.

**Примечание:** Количество снятых кадров может варьироваться в зависимости от уровня заряда батареи и будет уменьшаться при понижении температуры.

**Время зарядки**

Прибл. 120 минут (+20 °C)

**Размеры фотокамеры**  
(Ш × В × Г)

109,6 мм × 71,0 мм × 27,8 мм, без выступающих частей

**Масса при съемке**

Примерно 207,4 г, с батареей и картой памяти

**Вес фотокамеры**

Примерно 190,6 г, без батареи, аксессуаров и карты памяти

**Условия эксплуатации**

- **Температура:** -10 °C – +40 °C
- **Влажность:** 10% – 80% (без конденсации)



**Беспроводной передатчик****Беспроводная LAN**

<b>Стандарты</b>	IEEE 802.11b/g/n (стандартный протокол беспроводной сети)
<b>Рабочая частота (центральная частота)</b>	<ul style="list-style-type: none"> <li>• США, Канада, Тайвань: 2412 МГц–2462 МГц (11 каналов)</li> <li>• Другие страны: 2412 МГц–2472 МГц (13 каналов)</li> </ul>
<b>Протоколы доступа</b>	Инфраструктура

**Bluetooth®**

<b>Стандарты</b>	Bluetooth версии 4.1 (технология малого потребления энергии Bluetooth)
<b>Рабочая частота (центральная частота)</b>	2402 МГц–2480 МГц

**Аккумуляторная батарея NP-455**

<b>Номинальное напряжение</b>	3,7 В постоянного тока
<b>Номинальная мощность</b>	740 мА/ч
<b>Размеры (Ш × В × Г)</b>	31,4 мм × 39,5 мм × 5,8 мм
<b>Масса</b>	Прибл. 19 г

**Адаптер переменного тока**

<b>Номинальное напряжение</b>	100 В–240 В переменного тока, 50/60 Гц	
<b>Входная мощность</b>	• 100 В: 10,5 ВА	• 240 В: 11,9 ВА
<b>Выходное напряжение, ток зарядки</b>	5,0 В постоянного тока, 1000 мА	
<b>Рабочая температура</b>	0 °С – +40 °С	
<b>Масса</b>	Прибл. 26 г ± 15%	

Масса и размеры различаются в зависимости от страны или региона целевого назначения.

### ■ Примечания

- Технические характеристики устройства могут изменяться без уведомления. Компания FUJIFILM не несет ответственность за повреждения, вызванные ошибками в данном руководстве.
- Несмотря на то, что ЖК-дисплей изготовлен с использованием высокоточных технологий, на нем могут появляться небольшие яркие точки и нехарактерные цвета (особенно возле текста). Это — нормальное явление для данного типа ЖК-дисплеев, не означающее неисправность. Это также не влияет на изображения, записываемые фотокамерой.
- В цифровых фотокамерах могут возникнуть неисправности, если они подвергаются воздействию радиопомех (например, электрических полей, статического электричества или помех в линиях передач).
- Из-за типа используемого объектива на периферии изображений могут возникать некоторые искажения. Это — нормальное явление.



**FUJIFILM**

---

**FUJIFILM Corporation**

7-3, AKASAKA 9-CHOME, MINATO-KU, TOKYO 107-0052, JAPAN

[http://www.fujifilm.com/products/digital\\_cameras/index.html](http://www.fujifilm.com/products/digital_cameras/index.html)

# Ограничения настроек фотокамеры

В следующей далее таблице отмечены функции, доступные для каждого режима съемки.

Опция		Режим съемки																													
		SE	📷	P	📷	📷	📷	📷	📷	📷	📷	📷	📷	📷	📷	📷	📷	📷	📷	📷	📷	📷	📷	📷	📷						
📷	OFF	AUTO	✓	✓	✓							✓	✓		✓		✓		✓				✓	✓	✓	✓	✓	✓	✓		
		📷	✓	✓	✓							✓	✓		✓		✓		✓				✓	✓	✓	✓	✓	✓	✓		✓
		S📷	✓	✓	✓							✓	✓		✓		✓		✓				✓	✓	✓	✓	✓	✓	✓		
		ON	📷	✓	✓	✓							✓																	✓	
		📷	✓	✓	✓								✓																	✓	
	📷	✓	✓	✓								✓																	✓		
	📷	✓	✓	✓								✓																	✓		
	📷	✓	✓	✓	✓	✓	✓	✓	✓	✓	✓	✓	✓	✓	✓	✓	✓	✓	✓	✓	✓	✓	✓	✓	✓	✓	✓	✓	✓	✓	✓
	📷	✓	✓	✓								✓																	✓		✓
	📷	✓	✓	✓								✓																	✓		✓
	📷	✓	✓	✓								✓																	✓		✓
	📷	✓	✓	✓								✓																	✓		✓
	📷	✓	✓	✓								✓																	✓		✓
	📷	✓	✓	✓								✓																	✓		✓
	📷	✓	✓	✓								✓																	✓		✓
	📷	✓	✓	✓								✓																	✓		✓
	📷	✓	✓	✓								✓																	✓		✓
	📷	✓	✓	✓								✓																	✓		✓
	📷	✓	✓	✓								✓																	✓		✓
	📷	✓	✓	✓								✓																	✓		✓
	📷	✓	✓	✓								✓																	✓		✓
	📷	✓	✓	✓								✓																	✓		✓
	📷	✓	✓	✓								✓																	✓		✓
	📷	✓	✓	✓								✓																	✓		✓
	📷	✓	✓	✓								✓																	✓		✓
	📷	✓	✓	✓								✓																	✓		✓
	📷	✓	✓	✓								✓																	✓		✓
	📷	✓	✓	✓								✓																	✓		✓
	📷	✓	✓	✓								✓																	✓		✓
	📷	✓	✓	✓								✓																	✓		✓
	📷	✓	✓	✓								✓																	✓		✓
	📷	✓	✓	✓								✓																	✓		✓
	📷	✓	✓	✓								✓																	✓		✓
	📷	✓	✓	✓								✓																	✓		✓
	📷	✓	✓	✓								✓																	✓		✓
	📷	✓	✓	✓								✓																	✓		✓
	📷	✓	✓	✓								✓																	✓		✓
	📷	✓	✓	✓								✓																	✓		✓
	📷	✓	✓	✓								✓																	✓		✓
	📷	✓	✓	✓								✓																	✓		✓
	📷	✓	✓	✓								✓																	✓		✓
	📷	✓	✓	✓								✓																	✓		✓
	📷	✓	✓	✓								✓																	✓		✓
	📷	✓	✓	✓								✓																	✓		✓
	📷	✓	✓	✓								✓																	✓		✓
	📷	✓	✓	✓								✓																	✓		✓
	📷	✓	✓	✓								✓																	✓		✓
	📷	✓	✓	✓								✓																	✓		✓
	📷	✓	✓	✓								✓																	✓		✓
	📷	✓	✓	✓								✓																	✓		✓
	📷	✓	✓	✓								✓																	✓		✓
	📷	✓	✓	✓								✓																	✓		✓
	📷	✓	✓	✓								✓																	✓		✓
	📷	✓	✓	✓								✓																	✓		✓
	📷	✓	✓	✓								✓																	✓		✓
	📷	✓	✓	✓								✓																	✓		✓
	📷	✓	✓	✓								✓																	✓		✓
	📷	✓	✓	✓								✓																	✓		✓
	📷	✓	✓	✓								✓																	✓		✓
	📷	✓	✓	✓								✓																	✓		✓
	📷	✓	✓	✓								✓																	✓		✓
	📷	✓	✓	✓								✓																	✓		✓
	📷	✓	✓	✓								✓																	✓		✓
	📷	✓	✓	✓								✓																	✓		✓
	📷	✓	✓	✓								✓																	✓		✓
	📷	✓	✓	✓								✓																	✓		✓
	📷	✓	✓	✓								✓																	✓		✓
	📷	✓	✓	✓								✓																	✓		✓
	📷	✓	✓	✓								✓																	✓		✓
	📷	✓	✓	✓								✓																	✓		✓
	📷	✓	✓	✓								✓																	✓		✓
	📷	✓	✓	✓								✓																	✓		✓
	📷	✓	✓	✓								✓																	✓		✓
	📷	✓	✓	✓								✓																	✓		✓
	📷	✓	✓	✓								✓																	✓		✓
	📷	✓	✓	✓								✓																	✓		✓
	📷	✓	✓	✓								✓																	✓		✓
	📷	✓	✓	✓																											

# Ограничения настроек фотокамеры

Опция		Режим съемки																						
		📷	📷	P	📷	📷	📷	📷	📷	📷	📷	📷	📷	📷	📷	📷	📷	📷	📷	📷	📷	📷	📷	
📷	📷	✓	✓	✓		✓						✓	✓			✓	✓	✓	✓	✓	✓	✓	✓	
	📷	✓	✓	✓		✓						✓	✓			✓	✓	✓	✓	✓	✓	✓	✓	
	📷	✓	✓	✓		✓						✓	✓			✓	✓	✓	✓	✓	✓	✓	✓	
	📷	✓	✓	✓		✓						✓	✓			✓	✓	✓	✓	✓	✓	✓	✓	
	📷	✓	✓	✓		✓						✓	✓			✓	✓	✓	✓	✓	✓	✓	✓	
📷	📷	✓	✓	✓			✓	✓	✓	✓													✓	
	📷	✓	✓	✓			✓	✓	✓	✓													✓	
	📷	✓	✓	✓			✓	✓	✓	✓													✓	
	📷	✓	✓	✓			✓	✓	✓	✓													✓	
	📷	✓	✓	✓			✓	✓	✓	✓													✓	
📷	OFF			✓ <sup>2</sup>	✓ <sup>2</sup>								✓ <sup>3</sup>	✓ <sup>3</sup>	✓ <sup>3</sup>	✓	✓	✓	✓	✓	✓	✓ <sup>2</sup>	✓ <sup>2</sup>	
	📷		✓ <sup>1</sup>		✓ <sup>1</sup>	✓ <sup>1</sup>	✓ <sup>1</sup>	✓ <sup>1</sup>	✓ <sup>1</sup>				✓ <sup>1</sup>	✓ <sup>1</sup>	✓ <sup>1</sup>	✓	✓	✓	✓	✓	✓	✓ <sup>2</sup>	✓ <sup>2</sup>	
	+			✓								✓										✓	✓	
	📷			✓								✓												
📷	HS 1920×1080 (60к/с)	✓	✓	✓		✓	✓	✓	✓	✓			✓	✓	✓	✓	✓	✓	✓	✓	✓	✓	✓	
	HD 1920×1080 (30к/с)	✓	✓	✓		✓	✓	✓	✓	✓			✓	✓	✓	✓	✓	✓	✓	✓	✓	✓	✓	
	HD 1280×720 (60к/с)	✓	✓	✓		✓	✓	✓	✓	✓			✓	✓	✓	✓	✓	✓	✓	✓	✓	✓	✓	
	HD 640×480 (30к/с)	✓	✓	✓		✓	✓	✓	✓	✓			✓	✓	✓	✓	✓	✓	✓	✓	✓	✓	✓	
	HS 640×480 (120к/с)	✓	✓	✓		✓	✓	✓	✓	✓			✓	✓	✓	✓	✓	✓	✓	✓	✓	✓	✓	
	HS 320×240 (240к/с)	✓	✓	✓		✓	✓	✓	✓	✓			✓	✓	✓	✓	✓	✓	✓	✓	✓	✓	✓	
	HS 160×120 (320к/с)	✓	✓	✓		✓	✓	✓	✓	✓			✓	✓	✓	✓	✓	✓	✓	✓	✓	✓	✓	
📷	📷	✓	✓	✓		✓ <sup>1</sup>	✓	✓	✓	✓			✓	✓	✓	✓	✓	✓	✓	✓	✓	✓	✓	
	📷	✓	✓	✓		✓	✓	✓	✓	✓			✓	✓	✓	✓	✓	✓	✓	✓	✓	✓	✓	
📷	📷 <sub>1</sub>	✓	✓	✓		✓	✓	✓	✓	✓			✓	✓	✓	✓	✓	✓	✓	✓	✓	✓	✓	
	📷 <sub>2</sub>	✓	✓	✓		✓	✓	✓	✓	✓			✓	✓	✓	✓	✓	✓	✓	✓	✓	✓	✓	
	OFF	✓	✓	✓		✓	✓	✓	✓	✓			✓	✓	✓	✓	✓	✓	✓	✓	✓	✓	✓	
📷	✓	✓	✓		✓ <sup>2</sup>	✓	✓	✓	✓			✓ <sup>2</sup>	✓ <sup>2</sup>	✓ <sup>2</sup>	✓ <sup>2</sup>	✓ <sup>2</sup>	✓ <sup>2</sup>	✓ <sup>2</sup>	✓ <sup>2</sup>	✓ <sup>2</sup>	✓ <sup>2</sup>	✓ <sup>2</sup>	✓ <sup>2</sup>	
📷	✓	✓	✓		✓ <sup>2</sup>	✓	✓	✓	✓			✓ <sup>2</sup>	✓ <sup>2</sup>	✓ <sup>2</sup>	✓ <sup>2</sup>	✓ <sup>2</sup>	✓ <sup>2</sup>	✓ <sup>2</sup>	✓ <sup>2</sup>	✓ <sup>2</sup>	✓ <sup>2</sup>	✓ <sup>2</sup>	✓ <sup>2</sup>	
📷	✓	✓	✓		✓ <sup>2</sup>	✓ <sup>2</sup>	✓ <sup>2</sup>	✓ <sup>2</sup>	✓ <sup>2</sup>	✓ <sup>2</sup>			✓ <sup>2</sup>	✓ <sup>2</sup>	✓ <sup>2</sup>	✓ <sup>2</sup>	✓ <sup>2</sup>	✓ <sup>2</sup>	✓ <sup>2</sup>	✓ <sup>2</sup>	✓ <sup>2</sup>	✓ <sup>2</sup>	✓ <sup>2</sup>	
📷	✓	✓	✓		✓ <sup>2</sup>	✓ <sup>2</sup>	✓ <sup>2</sup>	✓ <sup>2</sup>	✓ <sup>2</sup>	✓ <sup>2</sup>			✓ <sup>2</sup>	✓ <sup>2</sup>	✓ <sup>2</sup>	✓ <sup>2</sup>	✓ <sup>2</sup>	✓ <sup>2</sup>	✓ <sup>2</sup>	✓ <sup>2</sup>	✓ <sup>2</sup>	✓ <sup>2</sup>	✓ <sup>2</sup>	
📷	✓	✓	✓		✓ <sup>2</sup>	✓ <sup>2</sup>	✓ <sup>2</sup>	✓ <sup>2</sup>	✓ <sup>2</sup>	✓ <sup>2</sup>			✓ <sup>2</sup>	✓ <sup>2</sup>	✓ <sup>2</sup>	✓ <sup>2</sup>	✓ <sup>2</sup>	✓ <sup>2</sup>	✓ <sup>2</sup>	✓ <sup>2</sup>	✓ <sup>2</sup>	✓ <sup>2</sup>	✓ <sup>2</sup>	
📷	✓	✓	✓		✓ <sup>2</sup>	✓ <sup>2</sup>	✓ <sup>2</sup>	✓ <sup>2</sup>	✓ <sup>2</sup>	✓ <sup>2</sup>			✓ <sup>2</sup>	✓ <sup>2</sup>	✓ <sup>2</sup>	✓ <sup>2</sup>	✓ <sup>2</sup>	✓ <sup>2</sup>	✓ <sup>2</sup>	✓ <sup>2</sup>	✓ <sup>2</sup>	✓ <sup>2</sup>	✓ <sup>2</sup>	

1 Автоматическая оптимизация для выбранного режима съемки.

2 Только ОТКЛ.

3 Можно выбрать только если задан режим АВТО или 📷.