

## Содержание

<b>Меры безопасности .....</b>	<b>18</b>	<b>После использования .....</b>	<b>26</b>
<b>Описание .....</b>	<b>22</b>	<b>Информация об интеллектуальной сенсорной системе .....</b>	<b>27</b>
<b>Рекомендации для наилучшего выпрямления волос .....</b>	<b>23</b>	<b>О nanoe™ .....</b>	<b>27</b>
<b>Перед использованием .....</b>	<b>24</b>	<b>Очистка .....</b>	<b>28</b>
<b>Как использовать Выпрямитель для волос .....</b>	<b>26</b>	<b>Устранение неполадок .....</b>	<b>29</b>
		<b>Технические характеристики .....</b>	<b>29</b>

Благодарим вас за приобретение изделия фирмы Panasonic.

**Прежде чем использовать этот прибор, внимательно прочитайте данную инструкцию и сохраните ее для дальнейшего использования.**

nanoe™ является торговой маркой корпорации Panasonic Corporation.  
nanoe™ – это ионная наночастица, покрытая частицами воды.

## Меры безопасности

Для уменьшения риска получения телесных повреждений, гибели, поражения электрическим током, пожара и ущерба имуществу всегда соблюдайте следующие меры предосторожности.

### Расшифровка знаков

Для классификации и описания уровня опасности и ущерба, которые могут возникнуть в результате неправильного использования прибора и несоблюдения предупреждений, используются следующие знаки.

 **ОСТОРОЖНО**

Этот знак предупреждает о потенциальных источниках опасности, которые могут стать причиной серьезных травм или смерти.

 **ВНИМАНИЕ**

Этот знак предупреждает о потенциальных источниках опасности, которые могут стать причиной незначительных травм.

Для классификации и описания инструкции, требующих соблюдения, используются следующие символы.

 Этот знак предупреждает о том, что указанную операцию выполнять нельзя.

 Этот знак предупреждает о том, что для правильного использования прибора необходимо выполнить указанную операцию.

## ОСТОРОЖНО

-  **Не подпускайте к прибору детей.**  
- Несоблюдение этого указания может привести к ожогам, поражению электрическим током или травмам.

---

- Ни в коем случае не пытайтесь самостоятельно модифицировать, разбирать и ремонтировать прибор.**
-  - Несоблюдение этого указания может привести к возгоранию или травмам.  
С целью ремонта обращайтесь в ближайший сервисный центр.

---

- Не превышайте номинальную мощность домашних розеток или проводки.**
-  - Подключение большого количества приборов в одну розетку может привести к возникновению пожара из-за перегрева.

---

- Не портите, не сгибайте, не тяните и не перекручивайте шнур.**
-  **Не ставьте на шнур тяжелые предметы и не зажимайте его.**  
- Несоблюдение этого указания может привести к поражению электрическим током или возникновению пожара вследствие короткого замыкания.

---

- Не используйте прибор со связанным шнуром.**
-  - Несоблюдение этого указания может привести к поражению электрическим током или возникновению пожара.

---

- Не наматывайте шнур вокруг корпуса прибора при хранении.**
-  - Несоблюдение этого указания может привести к разрыву провода шнура и поражению электрическим током или возникновению пожара вследствие короткого замыкания.

---

- Не используйте прибор, если вилка или шнур повреждены или нагреты до высокой температуры.**
-  - Несоблюдение этого указания может привести к ожогам, поражению электрическим током или возникновению пожара вследствие короткого замыкания.

# ОСТОРОЖНО

**Не используйте прибор, если вилка не вставлена полностью в розетку.**

-  - Несоблюдение этого указания может привести к ожогам, поражению электрическим током или возникновению пожара вследствие короткого замыкания.

**Не включайте и не вынимайте вилку из розетки влажными руками.**

-  - Несоблюдение этого указания может привести к поражению электрическим током или травмам.

**Не берите прибор влажными руками.**

-  - Несоблюдение этого указания может привести к поражению электрическим током или возникновению пожара вследствие короткого замыкания.

**Не оставляйте включенный в сеть или горячий прибор без присмотра.**

-  - Несоблюдение этого указания может привести к возникновению пожара, ожогам, обесцвечиванию или деформированию находящихся поблизости предметов.

**Не храните прибор в непосредственной близости от ванных или мест с повышенной влажностью. Кроме того, не кладите прибор в места, где на них может попасть жидкость (например, на туалетный столик).**

-  - Несоблюдение этого указания может привести к поражению электрическим током или возникновению пожара.

**Не используйте прибор в непосредственной близости от воспламеняющихся материалов (таких как спирт, бензин, растворители, спреи, средства по уходу за волосами, жидкость для снятия лака).**

-  - Несоблюдение этого указания может привести к взрыву или возникновению пожара.

**Не пользуйтесь лаком для волос или средствами по уходу за волосами, которые могут воспламениться, во время использования прибора.**

-  - Несоблюдение этого указания может привести к ожогам, поражению электрическим током или возникновению пожара.

**Не погружайте прибор в воду.**

**Не используйте прибор в непосредственной близости от воды.**

-  Не используйте данный прибор вблизи ванны, душа, водоема или каких-либо емкостей с водой.
- Несоблюдение этого указания может привести к поражению электрическим током или возникновению пожара.



Данное обозначение на приборе означает “Не используйте данный прибор возле воды”.

**Не закрывайте отверстие папое™ и не вставляйте в него посторонние предметы, например шпильки.**

- Несоблюдение этого указания может привести к ожогам, поражению электрическим током или возникновению пожара.



**Немедленно прекратите использование и вытащите вилку из розетки, если есть какая-либо поломка или неисправность.**

- Несоблюдение этого указания может привести к травмам, поражению электрическим током или возникновению пожара.



**<Причины поломок и неисправностей>**

- Прибор внезапно перестал работать или шнур или вилка слишком горячие.
- Прибор деформирован или пахнет паленым.
- Немедленно обратитесь в сертифицированный сервисный центр для осмотра или ремонта.

## ОСТОРОЖНО

**Полностью вставляйте вилку в розетку.**

-  - Несоблюдение этого указания может привести к возникновению пожара или поражению электрическим током.

**Всегда проверяйте, чтобы прибор работал от источника питания с соответствующим номинальным напряжением, указанным на приборе.**

-  - Несоблюдение этого указания может привести к ожогам, поражению электрическим током или возникновению пожара.

**После использования всегда отключайте выключатель питания и вынимайте вилку из розетки.**

-  - Несоблюдение этого указания может привести к ожогам или возникновению пожара.

**При отключении прибора от сети питания держитесь рукой за вилку, не тяните за шнур.**

-  - Несоблюдение этого указания может привести к разрыву провода шнура, ожогам, поражению электрическим током или возникновению пожара вследствие короткого замыкания.

**Периодически очищайте вилку от скапливающейся пыли.**

-  - Несоблюдение этого указания может привести к возникновению пожара вследствие повреждения изоляции из-за влажности.
- Отсоедините прибор от сети и протрите вилку сухой тканью.

**При использовании прибора в ванной комнате отключайте его из розетки после использования, поскольку близость воды представляет опасность даже при выключенном приборе.**

-  - Несоблюдение этого указания может привести к травмам и несчастным случаям.

Для обеспечения дополнительной безопасности рекомендуется установить в электросети ванной комнаты устройство защитного отключения (УЗО), номинальный остаточный рабочий ток которого не превышает 30 мА. Проконсультируйтесь у электрика.

-  - Несоблюдение этого указания может привести к травмам и несчастным случаям.

Этот прибор не предназначен для использования людьми (включая детей) с ограниченными физическими, сенсорными или умственными способностями или лицами без соответствующих знаний и опыта.

Использование прибора такими людьми допускается только под наблюдением лица, отвечающего за их безопасность, и при условии предоставления с его стороны четких инструкций по работе с прибором. Необходимо следить, чтобы дети не играли с прибором.

-  - Несоблюдение этого указания может привести к травмам и несчастным случаям.

В случае повреждения шнура питания, во избежание опасной ситуации его должен заменить изготовитель, сервисный центр изготовителя или квалифицированное лицо.

-  - Несоблюдение этого указания может привести к травмам и несчастным случаям.

## ВНИМАНИЕ

**Не храните шнур питания в скрученном виде.**

-  - Несоблюдение этого указания может привести к разрыву провода шнура и поражению электрическим током или возникновению пожара вследствие короткого замыкания.

# ВНИМАНИЕ

**Не роняйте прибор и не подвергайте его ударам.**

-  - Несоблюдение этого указания может привести к поражению электрическим током или воспламенению.

**Не прикасайтесь нагретыми частями прибора к коже ушей, лба, шеи и т. д.**

-  - Несоблюдение этого указания может привести к ожогам.

**Не применяйте по отношению к младенцам.**

-  - Несоблюдение этого указания может привести к ожогам.

**Не прикасайтесь к темным областям во время использования прибора или сразу после этого, поскольку они очень горячие.**

-  - Несоблюдение этого указания может привести к ожогам.

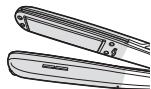

**Не открывайте прижимную пластину с усилием.**

-  - Несоблюдение этого указания может привести к ожогам.

**Не используйте прибор, если на ваши волосы нанесена жидкость для химической завивки волос.**

-  - Несоблюдение этого указания может привести к повреждению волос или кожи.

**Используйте прибор только для ухода за волосами людей. (не используйте на домашних животных и т. д.)**

-  - Несоблюдение этого указания может привести к ожогам.

**После использования отключите прибор от сети.**

-  - Несоблюдение этого указания может привести к поражению электрическим током или возникновению пожара вследствие утечки тока в результате износа изоляции.

**Если прижать разогретой выпрямляющей пластиной влажные волосы, то образуется пар.**

-  - Соблюдайте осторожность, чтобы не обжечься.

**Во время использования держите прибор так, чтобы пальцы не касались темных областей.**

-  - Несоблюдение этого указания может привести к защемлению пальцев и травмам.

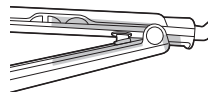

## ► Примечания

- Укладка будет держаться в течение только 1 дня. Волосы вернуться в обычное состояние после мытья головы.
- Эффективность технологии papoe™ и выпрямляющий эффект могут отличаться в зависимости от типа волос человека.
- Остатки косметики и средств по уходу за волосами, налипшие на прибор, могут привести к разъеданию, обесцвечиванию или растрескиванию его пластиковых частей, что в свою очередь может повлечь за собой возникновение неисправностей в работе прибора. Для чистки прибора используйте смоченную в мыльной воде и хорошо выжатую ткань.

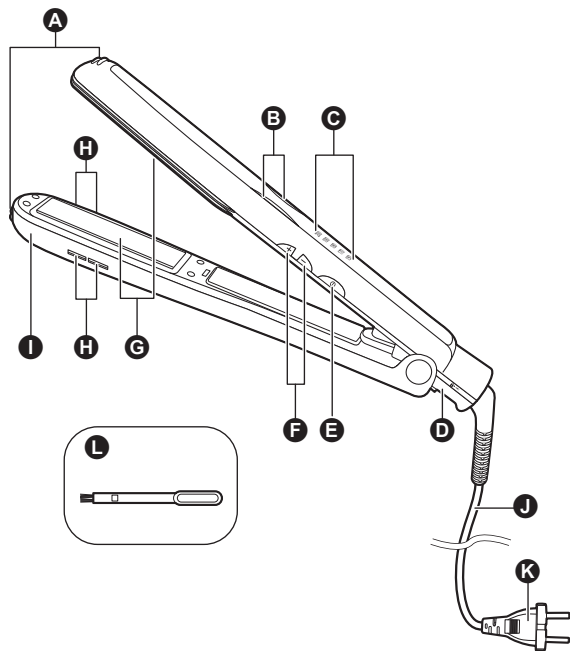

- A** Наконечники прижимной пластины
- B** Световой индикатор
- C** Светодиодный индикатор температуры нагрева
- D** Фиксатор открытого / закрытого положения
- E** Выключатель питания
- F** Регуляторы температуры нагрева
- G** Выпрямляющая пластина
- H** Отверстие парное™
- I** Прижимная пластина
- J** Кабель питания
- K** Вилка
- L** Щетка для очистки (для отверстия парное™)

Темные области обозначают нагреваемые места.

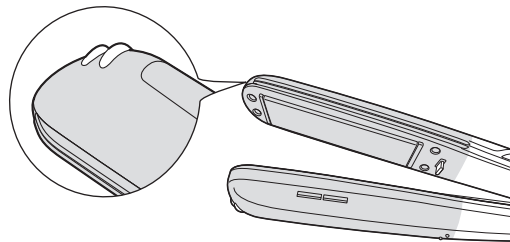



## Рекомендации для наилучшего выпрямления волос

### Рекомендации для эффективной укладки волос

- Прибор будет работать эффективнее, если вы слегка увлажните волосы.
- Если выпрямление происходит нелегко, используйте средства для укладки волос (для выпрямления волос) перед использованием щипцов для выпрямления.

#### 1 Расчешите волосы.

- Убедитесь в том, что они лежат в одном направлении.

#### 2 Слегка увлажните волосы.

- Увлажняйте волосы как снаружи, так и внутри.

#### ► Примечания

- Слишком влажные волосы хуже укладываются. В этом случае просушите влажные волосы до состояния легкой увлажненности.
- Если волосы сухие, эффект от использования технологии папое™ может быть не достигнут — это зависит от состояния волос.
- Если прижать разогретой выпрямляющей пластиной влажные волосы, то образуется пар.
- Если на прибор попадут средства для укладки волос, очистите его. (см. стр. 28.)

### 3 Чтобы выпрямить волосы, соберите и заколите их в порядке, показанном на изображении.

- Может показаться, что эта процедура занимает много времени, но это самый быстрый способ аккуратно выпрямить волосы.

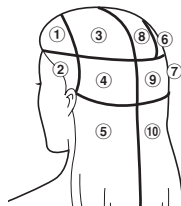

### Как собрать волосы

#### 1 Сделайте пробор посередине, затем разделите волосы справа и слева на пряди.



#### 2 Разделите волосы сзади на шесть частей по направлению от макушки к затылку.

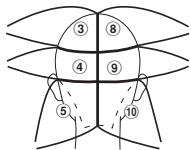

#### 3 Скрутите каждую прядь волос в пучок и зафиксируйте ее с помощью зажима для волос.



## Порядок действий для выпрямления волос

Начните укладку с выпрямления прядей на затылке и продолжайте по направлению к лицевой части в порядке от 1 к 5 (и от 6 к 10).

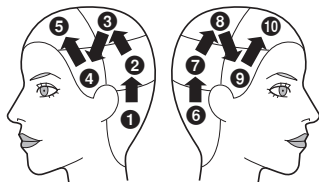

### Типы волос и указания по выпрямлению

Эффект выпрямления волос может различаться среди разных людей в зависимости от степени кудрявости и типа волос.

Волосы, сложные для выпрямления

Жесткие волосы,  
Спутанные волосы

### О средствах для выпрямления волос

- Не используйте прибор в тот же день, когда вы использовали жидкость для химического выпрямления волос. Это может привести к повреждению волос. (Прибор можно использовать через 3-4 дня после использования жидкости для химического выпрямления волос. Прибор можно также использовать спустя 3-4 дня после обработки волос в салоне красоты.)
- Не используйте вместе с жидкостью для химического выпрямления волос другие жидкости, которые содержат те же ингредиенты (редуцирующий реагент), что и жидкости для химической завивки волос. Редуцирующий реагент может повредить волосы. Всегда читайте инструкции к косметическим средствам, чтобы знать, содержат ли они редуцирующий реагент.

### О средствах для окраски волос

- Окраска подвергает волосы сильному стрессу. После окраски волос следует подождать 2-3 дня, прежде чем использовать прибор. Если вы используете нестойкую оттеночную краску, смойте ее и высушите волосы перед использованием прибора.
- Впитывание краски в волосы занимает некоторое время. И если краску не смыть полностью (в случае использования оттеночных красок), то она может испачкать прибор. Кроме того, мокрые волосы с трудом поддаются выпрямлению.

## Перед использованием

### Нагревание выпрямляющей пластины

- 1 Отпустите фиксатор открытого / закрытого положения (D).

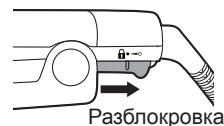

- 2 Вставьте вилку прибора в розетку.

- 3 Нажмите и удерживайте выключатель питания (E) около 1 секунды, чтобы выключить прибор.

- Загорится световой индикатор (E).
- Убедитесь, что светодиодный индикатор температуры нагрева (C) на 150 °C мигает.

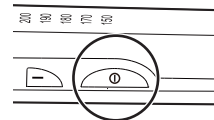

#### ► Примечания

- Не используйте прибор, если одновременно мигают все светодиодные индикаторы температуры нагрева.



**4** Установите температуру нагрева с помощью регулятора температуры нагрева (F) в соответствии с типом и состоянием ваших волос.

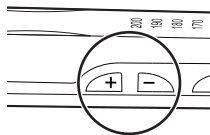

Индикатор	Температура		
200	Около 200 °С	Волнистые	Не сильно повреждены
190	Около 190 °С	↑	↑
180	Около 180 °С	Тип волос	Состояние волос
170	Около 170 °С	↓	↓
150	Около 150 °С	Прямые	Повреждены

- Температура увеличивается с помощью кнопки “+” и уменьшается с помощью кнопки “-” на регуляторах температуры нагрева (F).
- Убедитесь, что светодиодный индикатор температуры нагрева (C) соответствующим образом изменился.
- Когда выбранный светодиодный индикатор температуры нагрева (C) перестал мигать (и начал светиться ровно), это значит, что прибор нагрелся до заданной температуры.  
(Примите к сведению, что время, необходимое для достижения прибором установленной рабочей температуры, зависит от условий эксплуатации.)

► **Примечания**

- Если вы используете прибор впервые, обязательно установите температуру на 150 °С.
- Температура 200 °С слишком высока и может нанести вред волосам.  
Мы советуем избегать слишком частого использования этого режима и применять его только в том случае, если это позволяет состояние ваших волос.
- С момента включения прибор достигает рабочей температуры (приблизительно 100 °С) в течение 30 секунд.

## Как использовать Выпрямитель для волос

Перед использованием убедитесь, что светодиодный индикатор температуры нагрева (Ⓒ) перестал мигать и начал светиться ровно.

### Выпрямление

#### 1 Отделите прядь волос шириной около 5 см.

- Не берите слишком много волос, поскольку толстая прядь может с трудом поддаваться выпрямлению.

#### 2 Зажимайте прядь волос по центру выпрямляющей пластины (Ⓒ).

- При распрямлении вьющихся волос используйте обе руки и удерживайте оба наконечника прижимной пластины (Ⓐ).
- Не прилагайте чрезмерных усилий, так как это может привести к натяжению кончиков волос.

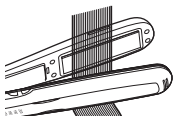

#### 3 Зажав волосы между выпрямляющими пластинами, перемещайте прибор по прямой вниз к кончикам волос.

- Медленно перемещайте прибор (медленнее, чем при обычном расчесывании щеткой).
- Повторяйте по очереди, начиная с небольших прядей волос.

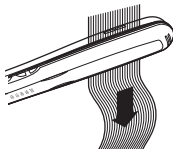

- Зажав волосы между пластинами, не удерживайте прибор на одном месте.

#### 4 После использования нажмите и удерживайте выключатель питания (Ⓔ) около 1 секунды, чтобы выключить прибор.

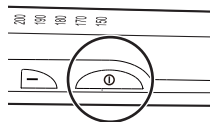

#### 5 Уложите волосы с помощью крема, воска для волос или подобным средством.

##### ► Примечания

- Если прижать разогретой выпрямляющей пластиной (Ⓒ) влажные волосы, то образуется пар.
- Не следует использовать воспламеняющиеся укладочные средства, так как они при нагревании могут выделять газы.
- Во время использования прибора следите, чтобы случайно не прикоснуться к регулятору температуры нагрева (Ⓕ) и не изменить температуру.

### После использования

#### 1 Выньте вилку из розетки.

#### 2 Закрепите выпрямляющую пластину (Ⓒ) фиксатором открытого / закрытого положения (Ⓓ).



## Информация об интеллектуальной сенсорной системе

1. Если вы оставите прибор в разогретом состоянии на долгое время, температура автоматически опустится до 170 °С, чтобы предотвратить чрезмерное нагревание. (На светодиодном индикаторе температуры нагрева (C) будут поочередно мигать значение заданной температуры и 170 °С.)

Заданная температура	Время, в течение которого прибор не используется	Сниженная температура
200 °С 190 °С	15 минут	170 °С
180 °С	20 минут	

Когда вы снова начнете пользоваться прибором, он автоматически вернется к заданной температуре. (Светодиодный индикатор температуры нагрева (C) прекращает поочередно мигать и загорается индикатор установленной температуры.)

### ► Примечания

- Если индикатор установленной температуры не светится, нажмите кнопку “+” или “-” на регуляторе температуры нагрева (F). Индикатор загорится и прибор вернется к установленной температуре.
  - Если волосы собрались в пучок только в конце выпрямляющей пластины (G), устройство может не определить, что оно используется. Убедитесь в том, что прядь ваших волос зафиксирована посередине выпрямляющей пластины (G).
2. Прибор автоматически отключается по прошествии 60 минут с начала использования. Питание отключится, даже если вы используете прибор в настоящий момент, поэтому если это случится, включите питание снова.

Даже если вы забыли отключить прибор после использования, он автоматически отключится по прошествии 60 минут с начала использования.

## О папое™

### Что такое папое™?

(метод построения папое™: высоковольтный разряд) папое™ – это заряженные мелкие частицы воды, генерируемые из молекул воды с применением высокого напряжения. Их диаметр составляет менее 1/100 частицы пара (ок. 6000–8000 нм), и их невозможно увидеть невооруженным глазом. Поскольку папое™ генерируется из воды в воздухе, в некоторых случаях в зависимости от окружающей среды это может быть проблематично.

### Как работает папое™

Обычно волосы обладают свойствами, которые позволяют зарядить их положительным электричеством. Благодаря этому отрицательно заряженные папое™ проникают в волосы и насыщают их влагой. Более того, они насыщают волосы кислотами, регенерируют эпидермис и сохраняют ваши волосы сильными, эластичными и здоровыми.

### ► Примечания

- Во время использования прибора может чувствоваться характерный запах. Он появляется вследствие выделения озона и не несет вреда человеческому организму.
- Во время использования из отверстия папое™ могут разбрызгиваться капли воды, что не является признаком неисправности.
- Из отверстия папое™ может доноситься жужжание. Этот звук появляется при разрядке папое™ и не является признаком неисправности.

## Очистка

Перед чисткой обязательно отсоедините шнур питания прибора от розетки и дождитесь, когда прибор остынет.

### Очистка отверстия папое™ (H)

- Чистите отверстие папое™ примерно раз в месяц.
- Такая периодичность позволит поддерживать необходимый уровень папое™ в течение длительного периода.

**1** Закройте выпрямляющую пластину (G) с помощью фиксатора открытого/закрытого положения (D).

**2** Смочите щетку для очистки (L) (в комплекте) специальной очищенной водой или водой из-под крана.

**3** Глубоко вставьте щетку для очистки (L) (в комплекте) в отверстие папое™ (H). Очистите три плоские части (a) и остроконечную часть (b), переместив щетку для очистки (L) (в комплекте) вправо и влево примерно 10 раз. (Отверстия папое™ расположены с обеих сторон.)

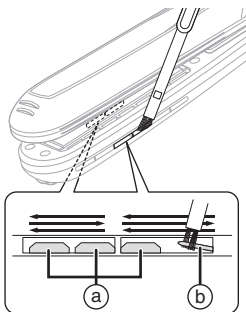

(С обеих сторон)

- Вместо щетки для очистки также можно использовать тонкие ватные палочки (для младенцев).

## Очистка щипцов для выпрямления волос

- Для чистки прибора от грязи и средств для укладки волос используйте смоченную в мыльной воде и хорошо выжатую ткань.
- Не используйте спирт, растворители, бензин или пятновыводители. Это может привести к растрескиванию или обесцвечиванию корпуса прибора.

## Устранение неполадок

### Проблема

- Внутри отверстия папое™ вспыхивают искры.
- Из отверстия папое™ доносится шум (потрескивание).

### Возможная причина

Пыль, средства ухода за волосами и т. п. пристают к остроконечной области, где вырабатываются папое™-частицы.

Ваши волосы слишком влажные.

### Действие

Очистите разъем папое™ для удаления загрязнений.

Сушите волосы до состояния легкой влажности.

Если неполадку не удалось устранить, для ремонта прибора обратитесь в магазин, в котором он был приобретен, или в сервисный центр, авторизованный компанией Panasonic.

## Технические характеристики

Источник питания	220 В ~ 50 – 60 Гц	230 В ~ 50 – 60 Гц	240 В ~ 50 – 60 Гц
Потребляемая мощность	38,8 Вт	39,1 Вт	39,4 Вт
Температура выпрямляющих пластин	Около 200 °С		

Данное изделие предназначено для использования исключительно в бытовых целях.

Установленный производителем в порядке п. 2 ст. 5 Федерального Закона РФ “О защите прав потребителей” срок службы для данного изделия равен 7 годам с даты производства при условии, что изделие используется в строгом соответствии с настоящей инструкцией по эксплуатации и применимыми техническими стандартами.



**Панасоник Корпорэйшн**

1006, Кадома, Осака 571-8501, Япония

Сделано в Таиланде

**Примечание:**

Дата изготовления устройства (год, месяц, день) указана в виде номера на изделии.

Номер: X XX XX

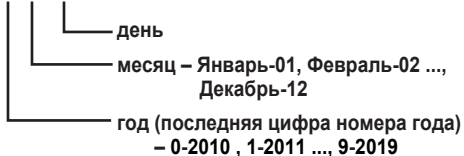

# McGrp.Ru



## Сайт техники и электроники

Наш сайт [McGrp.Ru](http://McGrp.Ru) при этом не является просто хранилищем [инструкций по эксплуатации](#), это живое сообщество людей. Они общаются на форуме, задают вопросы о способах и особенностях использования техники. На все вопросы очень быстро находят ответы от таких же посетителей сайта, экспертов или администраторов. Вопрос можно задать как на форуме, так и в специальной форме на странице, где описывается интересующая вас техника.