

Canon

EOS 70D

EOS 70D (W)

EOS 70D (N)



В настоящей инструкции не приведены объяснения функций Wi-Fi камеры EOS 70D (N).

РУССКИЙ

**ИНСТРУКЦИЯ ПО
ЭКСПЛУАТАЦИИ**

Введение

EOS 70D (W/N) — это высокотехнологичная цифровая однообъективная зеркальная камера, оснащенная датчиком CMOS повышенной детализации с 20,2 эффективными мегапикселями, процессором DIGIC 5+, высокоточной и высокоскоростной 19-точечной системой автофокусировки, режимом серийной съемки со скоростью прибл. 7,0 кадра/сек., возможностью съемки в режиме Live View, режимом видеосъемки с разрешением Full High-Definition (Full HD) и функцией Wi-Fi.*

Данная камера способна быстро подстроиться к любым условиям съемки, она оснащена большим количеством функций для получения требуемых снимков и разнообразных дополнительных принадлежностей, расширяющих возможности съемки.

* Камера EOS 70D (N) не поддерживает функцию Wi-Fi.

Для дальнейшего ознакомления с камерой во время ее использования см. данную инструкцию по эксплуатации.

Цифровая камера позволяет сразу же просмотреть снятое изображение.

При чтении данной Инструкции сделайте несколько пробных снимков и оцените результаты. Это поможет лучше изучить камеру.

Во избежание несчастных случаев, а также для получения качественных снимков сначала ознакомьтесь с разделами «Меры предосторожности» (стр. 445-447) и «Правила обращения» (стр. 18-19).

Проверка камеры перед использованием и ограничение ответственности

После съемки просмотрите снятые изображения и убедитесь, что они правильно записаны. В случае если из-за неисправности камеры или карты памяти невозможно записать изображения или передать их на компьютер, корпорация Canon не несет ответственности за какие-либо убытки или причиненные неудобства.

Авторские права

Законодательство некоторых стран допускает использование фотографий, а также защищенной авторскими правами музыки или изображений с музыкой, хранящихся на карте памяти, только для личных целей. Следует также помнить, что на некоторых общественных мероприятиях, выставках и т.п. фотосъемка может быть запрещена даже для личных целей.

Совместимые карты

Данная камера поддерживает работу со следующими картами независимо от их емкости:

- карты памяти SD
 - карты памяти SDHC*
 - карты памяти SDXC*
- * поддерживаются карты UHS-I.

Карты памяти, пригодные для видеозаписи

При видеосъемке пользуйтесь картой SD большой емкости с высокой скоростью чтения и записи в соответствии с таблицей ниже.

Метод сжатия данных (стр. 265)	Карта
IPB	6 Мбайт/с или выше
ALL-I (только I)	20 Мбайт/с или выше

- В случае использования карты с низкой скоростью записи при видеосъемке запись видео может производиться неправильно. При использовании карты памяти, имеющей низкую скорость чтения, видео может воспроизводиться неправильно.
- Для съемки фотографий во время видеосъемки необходимо использовать карту с более высокой скоростью записи.
- Для того чтобы проверить скорость чтения/записи карты памяти, посетите веб-сайт компании-изготовителя карты памяти.



В данной инструкции по эксплуатации термин «карта» включает в себя карты памяти SD, SDHC и SDXC.

* **Карта для записи изображений или видеозаписей не входит в комплект камеры.** Ее следует приобрести дополнительно.

Контрольный список комплекта поставки

В первую очередь убедитесь, что в комплект поставки камеры входят все перечисленные ниже компоненты. При отсутствии каких-либо компонентов обращайтесь к своему дилеру.

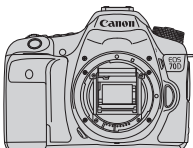

Камера

(с крышкой корпуса
камеры)



**Аккумулятор
LP-E6**

(включая защитную
крышку)



**Зарядное
устройство
LC-E6/LC-E6E***

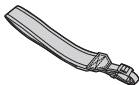

**Широкий ремень
EW-EOS70D**



Интерфейсный кабель

* Зарядное устройство LC-E6 или LC-E6E входит в комплект поставки. (LC-E6E поставляется с кабелем питания).

- Список прилагаемых инструкций по эксплуатации и дисков DVD/CD-ROM приведен на следующей странице.
- При покупке комплекта Lens Kit проверьте наличие объективов.
- В зависимости от типа комплекта Lens Kit в комплект поставки может входить инструкция по эксплуатации объектива.
- Не теряйте перечисленные выше компоненты.

Инструкции по эксплуатации и диски DVD/CD-ROM

Инструкция по эксплуатации включает брошюры и электронные руководства (PDF-файлы на диске DVD-ROM). **Основные функции описаны в брошюрах. Подробные инструкции по всем функциям и операциям смотрите в подробной версии руководства на диске DVD-ROM.**



Базовая
инструкция по
эксплуатации



Инструкция по эксплуатации
функции Wi-Fi*
(Базовая)



Предупреждения
относительно Wi-Fi*

* Не входит в комплект поставки EOS 70D (N).



Просмотр диска EOS Camera Instruction Manuals Disk (DVD-ROM)

Содержит следующие руководства в формате PDF:

- Инструкция по эксплуатации (подробная версия)
- Инструкция по эксплуатации функции Wi-Fi (подробная версия)
- Инструкции по эксплуатации программного обеспечения

Инструкции по просмотру инструкций по эксплуатации в формате PDF на диске DVD-ROM см. на стр. 453-454.



EOS Solution Disk (CD-ROM)

Содержит различное программное обеспечение. Общее описание и описание процесса установки программного обеспечения приведены на стр. 457-459.

Краткое руководство по началу работы

1

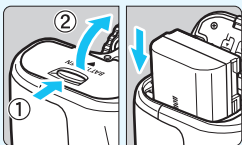

Вставьте аккумулятор (стр. 30).

- Сведения о зарядке аккумулятора см. на стр. 28.

2

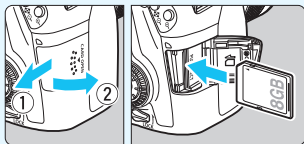

Вставьте карту (стр. 31).

- Расположите этикетку карты по направлению к задней стороне камеры и вставьте ее в гнездо для карты.

3

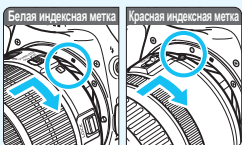

Установите объектив (стр. 40).

- Совместите белую или красную индексную метку объектива с индексной меткой соответствующего цвета на камере.

4

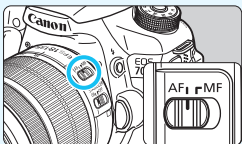

Установите переключатель режима фокусировки на объективе в положение <AF> (стр. 40).

5

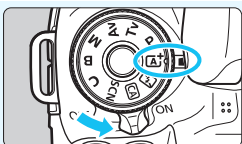

Установите переключатель питания в положение <ON>, затем поверните диск установки режима в положение <A+> (Интеллектуальный сценарный режим) (стр. 72).

- Поверните диск установки режима, удерживая нажатой центральную кнопку разблокировки диска.
- Все необходимые параметры камеры устанавливаются автоматически.

6

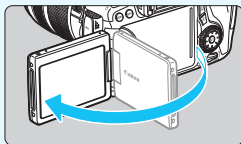

Откройте ЖК-дисплей (стр. 34).

- При отображении на ЖК-дисплее экрана установки даты, времени и часового пояса см. стр. 37.

7



Сфокусируйтесь на объект (стр. 45).

- Смотря в видоискатель, наведите центр видоискателя на объект.
- Нажмите кнопку спуска затвора наполовину. Камера сфокусируется на объекте.
- При необходимости поднимается встроенная вспышка.

8

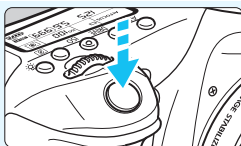

Произведите съемку (стр. 45).

- Для съемки полностью нажмите кнопку спуска затвора.

9













Просмотрите снимок (стр. 60).

- Снятое изображение отображается в течение 2 с на ЖК-дисплее.
- Для повторного отображения изображения нажмите кнопку <▶> (стр. 290).

- Сведения о съемке с просмотром на ЖК-дисплее см. в разделе «Съемка в режиме Live View» (стр. 215).
- О просмотре отснятых изображений см. раздел «Просмотр изображений» (стр. 290).
- Об удалении изображений см. раздел «Стирание изображений» (стр. 322).

Обозначения, используемые в настоящей Инструкции

Значки, используемые в настоящей Инструкции

-  : обозначает главный диск управления.
-  : обозначает диск быстрого управления.
-  <  > <  > : обозначает джойстик и направление нажатия.
-  : обозначает кнопку установки.
-  4,  6,  10,  16 : обозначает, что данная функция остается активной в течение, соответственно, 4, 6, 10 или 16 с после того, как отпущена кнопка.

* Значки и метки, используемые в настоящей Инструкции для обозначения кнопок, дисков и установок камеры, соответствуют значкам и меткам на камере и на ЖК-дисплее.

MENU : обозначает функцию, которую можно изменить, нажав кнопку <MENU> и изменив настройку.

☆ : при отображении в правом верхнем углу страницы означает, что данная функция доступна только в режимах творческой зоны (стр. 24).

(стр. **) : за дополнительной информацией обращайтесь к указанным страницам.

 : предупреждение для предотвращения неполадок при съемке.

 : дополнительная информация.

 : рекомендации и советы для более эффективной съемки.

 : совет по устранению неполадок.

Основные допущения

- Во всех операциях, описываемых в данной Инструкции, предполагается, что переключатель питания установлен в положение <ON>, а переключатель <LOCK> сдвинут вниз (блокировка управления выключена) (стр. 35, 48).
- Предполагается, что для всех параметров меню и пользовательских функций установлены значения по умолчанию.
- На рисунках в инструкции камера показана с установленным объективом EF-S 18-135 мм f/3.5-5.6 IS STM.

Оглавление

В главах 1 и 2 для начинающих пользователей цифровой зеркальной камеры объясняются основные операции с камерой и процедуры съемки.





	Введение	2
1	Начало работы	27
2	Основные операции съемки	71
3	Настройка режимов автофокусировки и режимов работы затвора	99
4	Настройки изображений	115
5	Расширенные операции	157
6	Съемка со вспышкой	187
7	Съемка с просмотром изображения на ЖК-дисплее (Съемка в режиме Live View)	215
8	Видеосъемка	251
9	Просмотр изображений	289
10	Последующая программная обработка изображений	327
11	Очистка датчика изображения	339
12	Печать изображений	345
13	Пользовательская настройка камеры	361
14	Справочная информация	393
15	Просмотр инструкций по эксплуатации на диске DVD-ROM / Загрузка изображений на компьютер	451

Содержание













Введение **2**

Совместимые карты	3
Контрольный список комплекта поставки	4
Инструкция по эксплуатации и диски DVD/CD-ROM	5
Краткое руководство по началу работы	6
Обозначения, используемые в настоящей Инструкции	8
Оглавление	9
Алфавитный указатель функций	16
Правила обращения	18
Обозначения	20



1 Начало работы **27**

Зарядка аккумулятора	28
Установка и извлечение аккумулятора	30
Установка и извлечение карты памяти	31
Использование ЖК-дисплея	34
Включение камеры	35
Установка даты, времени и часового пояса	37
Выбор языка интерфейса	39
Установка и снятие объектива	40
Image Stabilizer (Стабилизатор изображения) для объективов	43
Основные операции	44
 Быстрое управление функциями съемки	50
 Использование меню	52
 Использование сенсорного экрана	54
Перед началом работы	57
Форматирование карты памяти	57
Отключение звукового сигнала	59
Установка задержки отключения питания/Автоотключение	59
Установка времени просмотра изображения	60
Отключение и включение ЖК-дисплея	60
Восстановление в камере настроек по умолчанию	61
Отображение сетки	64
 Отображение электронного уровня	65
Руководство и справка	69

2 Основные операции съемки 71



 Полностью автоматическая съемка (Интеллектуальный сценарный режим)	72
 Приемы съемки в полностью автоматическом режиме (Интеллектуальный сценарный режим)	75
 Отключение вспышки.....	77
 Съемка в творческом автоматическом режиме	78
SCN : Режим специальной сцены.....	81
 Съемка портретов	82
 Съемка пейзажей	83
 Съемка крупным планом	84
 Съемка движущихся объектов.....	85
 Съемка портретов в ночное время (со штативом).....	86
 Съемка ночных сюжетов с рук	87
 Съемка сюжетов в контровом свете	88
 Быстрое управление	90
Выбор атмосферы съемки	92
Съемка по освещению или сцене	96

3 Выбор режимов автофокусировки и работы затвора 99







AF: Выбор режима автофокусировки	100
 Выбор области автофокусировки	103
Режимы выбора области автофокусировки.....	106
Когда автофокусировка не работает	109
MF: Ручная фокусировка	110
 Выбор режима работы затвора	111
 Использование автоспуска.....	113

4 Настройки изображений 115



Установка качества записи изображений	116
ISO: Установка чувствительности ISO	120
 Выбор стиля изображения	126
 Настройка стиля изображения.....	129
 Регистрация стиля изображения	132

Настройка баланса белого	134
 Ручной баланс белого	135
 Установка цветовой температуры	137
Коррекция баланса белого	138
Автокоррекция яркости и контрастности	140
Настройка шумоподавления	141
Приоритет светов	145
Коррекция периферийной освещенности объектива / Коррекция хроматической аберрации	146
Создание и выбор папки	149
Способы нумерации файлов	151
Настройка информации об авторских правах	153
Установка цветового пространства	155



5 Расширенные операции 157

P : Программная автоэкспозиция	158
Tv : Автоэкспозиция с приоритетом выдержки	160
Av : Автоэкспозиция с приоритетом диафрагмы	162
Предварительный просмотр глубины резкости	163
M : Ручная установка экспозиции	164
 Выбор режима замера экспозиции	165
Установка компенсации экспозиции	167
 Автоматический брекетинг экспозиции (АЕВ)	168
 Фиксация автоэкспозиции	170
B : Ручные длительные выдержки	171
HDR : Съёмка HDR (Режим высокого динамического диапазона)	172
 Мультиэкспозиция	175
 Блокировка зеркала	182
Использование крышки окуляра видоискателя	183
 Использование дистанционного переключателя	184
 Съёмка с дистанционным управлением	184

6 Съемка со вспышкой 187

 Использование встроенной вспышки	188
 Использование внешней вспышки Speedlite	193
Настройка вспышки	195
Использование беспроводной вспышки	203





7 Съемка с просмотром изображения на ЖК-дисплее (Съемка в режиме Live View) 215







 Съемка с просмотром изображения на ЖК-дисплее	216
Настройки функций съемки	222
 Съемка с эффектами фильтра	224
Настройка функций меню	228
Использование автофокусировки (Метод AF)	233
 Съемка с использованием сенсорного спуска затвора	245
MF: Ручная фокусировка	247

8 Видеосъемка 251



 Видеосъемка	252
Настройки функций съемки	263
Установка размера видеозаписи	265
Использование цифрового увеличения при видеосъемке	267
Настройка записи звука	268
Установка временного кода	270
Настройка функций меню	273
Съемка видеофрагментов	277

9 Просмотр изображений 289

 Просмотр изображений	290
INFO.: Отображение информации о параметрах съемки	292
 Быстрый поиск изображений	296
 Увеличение при просмотре	298
 Просмотр изображений с помощью сенсорного экрана	299
 Поворот изображения	301

Выставление оценок	302
 Быстрое управление во время просмотра.....	304
 Просмотр видеозаписей	306
 Воспроизведение видеозаписей	308
 Редактирование первого и последнего фрагментов видеозаписи	310
Слайд-шоу (Автовоспроизведение)	312
Просмотр изображений на экране телевизора	316
 Защита изображений	320
 Стирание изображений	322
Изменение параметров просмотра изображений.....	324
Настройка яркости ЖК-дисплея	324
Автоповорот вертикально ориентированных изображений	325





10 Последующая программная обработка изображений 327

 <small>RAW JPEG</small> Обработка изображений RAW с помощью камеры.....	328
 Изменение размера изображений JPEG	333
 Применение художественных фильтров	335

11 Очистка датчика изображения 339

 Автоматическая очистка датчика изображения	340
Добавление данных для удаления пыли	341
Ручная очистка датчика изображения	343

12 Печать изображений 345

Подготовка к печати	346
 Печать	348
 Формат заказа цифровой печати (DPOF)	355
 Прямая печать заказанных изображений	358
 Выбор изображений для фотокниги	359

13 Пользовательская настройка камеры 361

Установка пользовательских функций.....	362
Пользовательские функции	363

Настройки пользовательских функций.....	365
C.Fn I: Экспозиция.....	365
C.Fn II: Автофокус.....	368
C.Fn III: Дополнительно.....	375
☉: Точная настройка точки фокуса автофокусировки.....	377
☉: Элементы управления.....	383
Регистрация параметров в МОЁ МЕНЮ.....	389
C : Регистрация пользовательских режимов съемки.....	390

14 **Справочная информация** **393**

Функции кнопки INFO	394
Проверка информации о заряде аккумулятора.....	396
Питание камеры от бытовой электросети.....	400
📶 Использование карт памяти Eye-Fi.....	401
Таблица доступности функций в зависимости от режимов съемки.....	404
Параметры меню.....	408
Состав системы.....	416
Поиск и устранение неполадок.....	418
Коды ошибок.....	432
Технические характеристики.....	433
Правила обращения: EF-S 18-55 мм f/3.5-5.6 IS STM, EF-S 18-135 мм f/3.5-5.6 IS STM.....	443
Меры предосторожности.....	445

15 **Просмотр инструкций по эксплуатации на диске DVD-ROM / Загрузка изображений на компьютер** **451**

Просмотр диска EOS Camera Instruction Manuals Disk (DVD-ROM) ...	452
Загрузка изображений на компьютер.....	455
О программном обеспечении.....	457
Установка программного обеспечения.....	458
Алфавитный указатель.....	460

Алфавитный указатель функций

Питание

- Зарядка аккумулятора → стр. 28
- Контроль заряда аккумулятора → стр. 36
- Проверка информации о заряде аккумулятора → стр. 396
- Электрическая розетка → стр. 400
- Автоотключение → стр. 59

Карта

- Форматирование → стр. 57
- Спуск затвора без карты → стр. 32

Объектив

- Установка и снятие → стр. 40
- Зумирование → стр. 41
- Image Stabilizer (Стабилизатор изображения) → стр. 43

Основные параметры

- Язык → стр. 39
- Дата/Время/Часовой пояс → стр. 37
- Звуковой сигнал → стр. 59
- Информация об авторских правах → стр. 153
- Сброс всех настроек камеры → стр. 61

Видоискатель

- Диоптрийная регулировка → стр. 44
- Крышка окуляра видоискателя → стр. 183
- Электронный уровень (во время съемки) → стр. 66
- Электронный уровень (перед съемкой) → стр. 67

ЖК-дисплей

- Регулировка яркости → стр. 324
- Сенсорный экран → стр. 54
- Электронный уровень → стр. 65
- Руководство по функциям → стр. 69
- Помощь → стр. 70

AF

- Функция AF → стр. 100

- Режим выбора области автофокусировки → стр. 103
- Выбор точки AF → стр. 105
- Точная настройка автофокусировки → стр. 377
- Ручная фокусировка → стр. 110

Замер экспозиции

- Режим замера → стр. 165

Система работы затвора

- Режим работы затвора → стр. 111
- Автоспуск → стр. 113
- Максимальная длина серии → стр. 119

Запись изображений

- Создание и выбор папки → стр. 149
- Нумерация файлов → стр. 151

Качество изображения

- Качество записи изображения → стр. 116
- Чувствительность ISO → стр. 120
- Стиль изображения → стр. 126
- Баланс белого → стр. 134
- Auto Lighting Optimizer (Автокоррекция яркости) → стр. 140
- Шумоподавление при высоких значениях чувствительности ISO → стр. 141
- Шумоподавление при длительных выдержках → стр. 143
- Приоритет светов → стр. 145
- Коррекция периферийной освещенности → стр. 146
- Коррекция хроматической аберрации → стр. 147
- Цветовое пространство → стр. 155

Съемка

- Режим съемки → стр. 24
- HDR → стр. 172
- Мультиэкспозиция → стр. 175
- Блокировка зеркала → стр. 182
- Предварительный просмотр глубины резкости → стр. 163

- Дистанционное управление → стр. 184
- Экран быстрого управления → стр. 50

Настройка экспозиции

- Компенсация экспозиции → стр. 167
- Автоматический брекетинг экспозиции (Брекетинг AE) → стр. 168
- Фиксация AE → стр. 170
- Безопасный сдвиг → стр. 367

Вспышка

- Встроенная вспышка → стр. 188
- Внешняя вспышка → стр. 193
- Настройки вспышки → стр. 195
- Съемка с беспроводной вспышкой → стр. 203

Съемка в режиме Live View

- Съемка в режиме Live View → стр. 215
- Фокусировка → стр. 233
- Непрерывная AF → стр. 228
- Соотношение сторон → стр. 229
- Художественные фильтры → стр. 224
- Сенсорный спуск затвора → стр. 245

Видеосъемка

- Видеосъемка → стр. 251
- Видео Servo AF → стр. 273
- Размер видеозаписи → стр. 265
- Цифровое увеличение → стр. 267
- Запись звука → стр. 268
- Временной код → стр. 270
- Фотосъемка → стр. 261
- Видеофрагменты → стр. 277

Просмотр

- Время просмотра изображения → стр. 60
- Режим просмотра одиночного изображения → стр. 290
- Отображение информации о параметрах съемки → стр. 292
- Индексный режим → стр. 296
- Поиск изображения (режим перехода) → стр. 297

- Увеличение при просмотре → стр. 298
- Поворот изображения → стр. 301
- Оценка → стр. 302
- Просмотр видеозаписи → стр. 308
- Слайд-шоу → стр. 312
- Просмотр изображений на экране телевизора → стр. 316
- Защита → стр. 320
- Стирание → стр. 322
- Сенсорный спуск затвора → стр. 299

Редактирование изображений

- Обработка изображения RAW → стр. 328
- Изменение размера → стр. 333
- Художественные фильтры → стр. 335

Печать

- PictBridge → стр. 345
- Заказ печати (DPOF) → стр. 355
- Настройка фотокниги → стр. 359

Пользовательская настройка

- Пользовательские функции (C.Fn) → стр. 362
- Назначение элементов управления → стр. 383
- МОЁ МЕНЮ → стр. 389
- Пользовательский режим съемки → стр. 390

Очистка датчика изображения и уменьшение загрязнений

- Очистка датчика изображения → стр. 340
- Добавление данных для удаления пыли → стр. 341

Программное обеспечение

- Обзор → стр. 457
- Установка → стр. 458

Wi-Fi*

- Wi-Fi → Отдельная брошюра

* Камера EOS 70D (N) не поддерживает функцию Wi-Fi.

Правила обращения

Уход за камерой

- Камера представляет собой высокоточный аппарат. Избегайте падения камеры и механических воздействий на нее.
- Данная камера не является водонепроницаемой, ее нельзя использовать под водой. Если вы случайно уронили камеру в воду, незамедлительно обратитесь в ближайший сервисный центр компании Canon. Вытирайте капли воды сухой чистой тканью. Если камера подверглась воздействию соленого воздуха, протрите ее тщательно отжатой влажной тканью.
- Не оставляйте камеру вблизи от устройств, генерирующих сильные магнитные поля, например, рядом с магнитами или электродвигателями. Старайтесь не пользоваться камерой вблизи источников сильных радиоволн, например больших антенн. Сильные магнитные поля могут вызвать сбой в работе камеры или уничтожить данные изображений.
- Не оставляйте камеру в местах с высокой температурой, например в автомобиле, стоящем на открытом солнце. Высокие температуры могут привести к сбоям в работе камеры.
- Камера содержит высокоточные электронные компоненты. Запрещается самостоятельно разбирать камеру.
- Во время движения зеркала не удерживайте его пальцем и т.п. В противном случае может возникнуть неисправность.
- Для удаления пыли с объектива, видоискателя, зеркала и фокусировочного экрана пользуйтесь специальным чистящим устройством с грушей. Не используйте для протирки корпуса или объектива камеры чистящие средства, содержащие органические растворители. Для удаления стойких загрязнений обращайтесь в ближайший сервисный центр компании Canon.
- Не прикасайтесь пальцами к электрическим контактам камеры. Это предотвратит их коррозию. Коррозированные контакты могут послужить причиной сбоев в работе камеры.
- Если камера быстро переносится с холода в теплое помещение, то на камере и ее внутренних деталях может образоваться конденсат. Во избежание конденсации сначала поместите камеру в закрывающийся пластиковый пакет. Перед извлечением камеры из пакета подождите, пока она нагреется.
- При образовании на камере конденсата не пользуйтесь ею. Это предотвратит повреждение камеры. В случае обнаружения конденсации снимите объектив, извлеките из камеры карту памяти и аккумулятор и подождите, пока конденсат испарится. Камерой можно пользоваться только после испарения конденсата.
- Если не планируется использовать камеру в течение длительного времени, то извлеките из нее аккумулятор и храните камеру в сухом, прохладном помещении с хорошей вентиляцией. Даже в периоды, когда камера не используется, иногда несколько раз нажимайте кнопку спуска затвора для проверки работоспособности камеры.
- Не храните камеру в помещениях с химическими веществами, вызывающими ржавчину и коррозию (например, в фотолабораториях).

- Если камера не использовалась в течение длительного времени, перед использованием камеры следует проверить все ее функции. В том случае, если камера некоторое время не использовалась, или приближается важная съемка, например поездка за границу, отнесите камеру на проверку своему дилеру Canon или проверьте камеру самостоятельно, чтобы убедиться в ее надлежащей работе.
- При длительной работе в режимах серийной съемки, в режиме Live View или видеосъемки камера может сильно нагреться. Это не является дефектом.

Панель ЖКД и ЖК-дисплей

- Хотя ЖК-дисплей изготовлен по высокоточной технологии и имеет более чем 99,99% эффективных пикселей, среди оставшихся 0,01% могут быть несколько неработоспособных пикселей, всегда имеющих черный, красный или другой цвет. Битые пиксели не означают неисправность. Они не оказывают влияния на записанные изображения.
- Если ЖК-дисплей оставался включенным длительное время, возможно появление остаточного изображения. Однако это временное явление, которое пройдет, если не использовать камеру несколько дней.
- При низких температурах возможно замедление смены изображений на экране ЖК-дисплея, а при высоких температурах экран может выглядеть темным. При комнатной температуре обычные свойства экрана восстанавливаются.

Карты памяти

Для защиты карты и хранящихся на ней данных учтите следующее:

- Не допускайте падения карты памяти, не сгибайте карту и не мочите ее. Не применяйте к ней силу и не допускайте механических воздействий или сотрясений.
- Не прикасайтесь к контактам карты пальцами или металлическими предметами.
- Не прикрепляйте наклейки или подобных элементов на карту.
- Не храните и не используйте карту памяти вблизи от объектов, создающих сильное магнитное поле, таких как телевизоры, громкоговорители или магниты. Избегайте также мест скопления статического электричества.
- Не оставляйте карты памяти под прямыми солнечными лучами или рядом с нагревательными приборами.
- Храните карту памяти в чехле.
- Не храните карты памяти в жарких, пыльных или сырых помещениях.

Объектив

После снятия объектива с камеры поставьте объектив задним концом вверх и наденьте крышку объектива, чтобы не поцарапать поверхность объектива и не повредить электрические контакты.

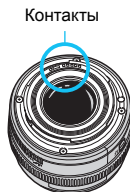

Обозначения

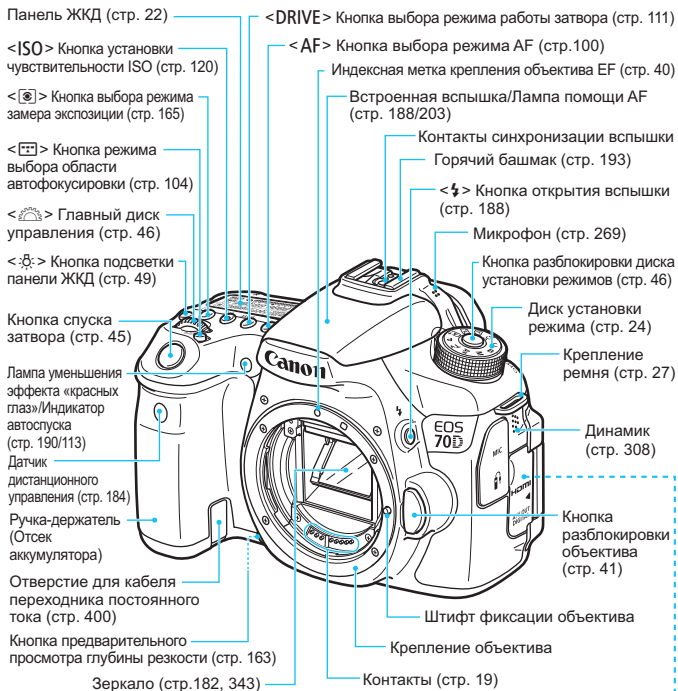

Крышка корпуса камеры (стр. 40)

- <MIC> Входной разъем для внешнего микрофона (стр. 269)
 <Ⓛ> Разъем дистанционного управления (стр. 184)
 <HDMI OUT> Выходной мини-разъем HDMI (стр. 316)
 <A/V OUT/DIGITAL> Аудио-/видеовыход/Цифровой разъем (стр. 319/346, 455)

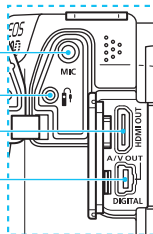

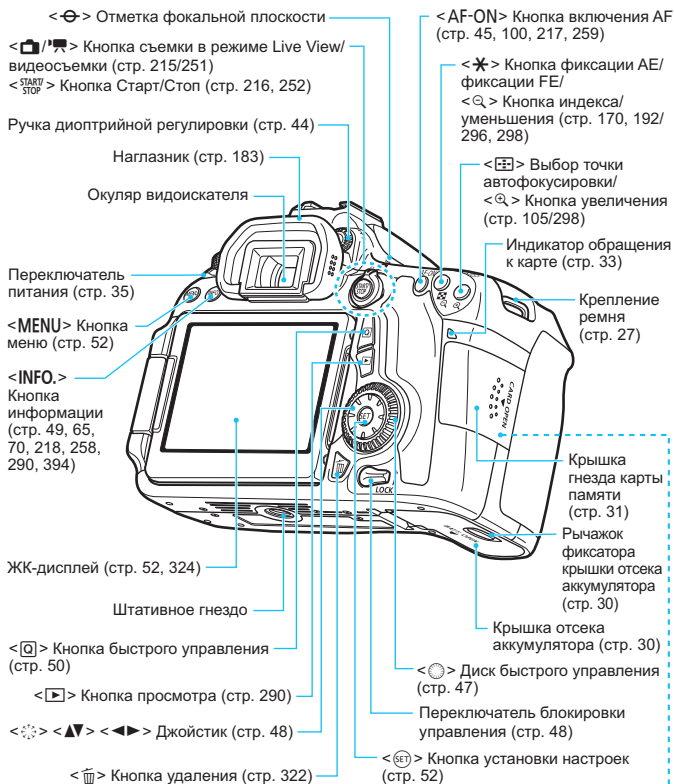

Гнездо карты памяти (стр. 31)

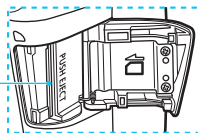

Панель ЖКД

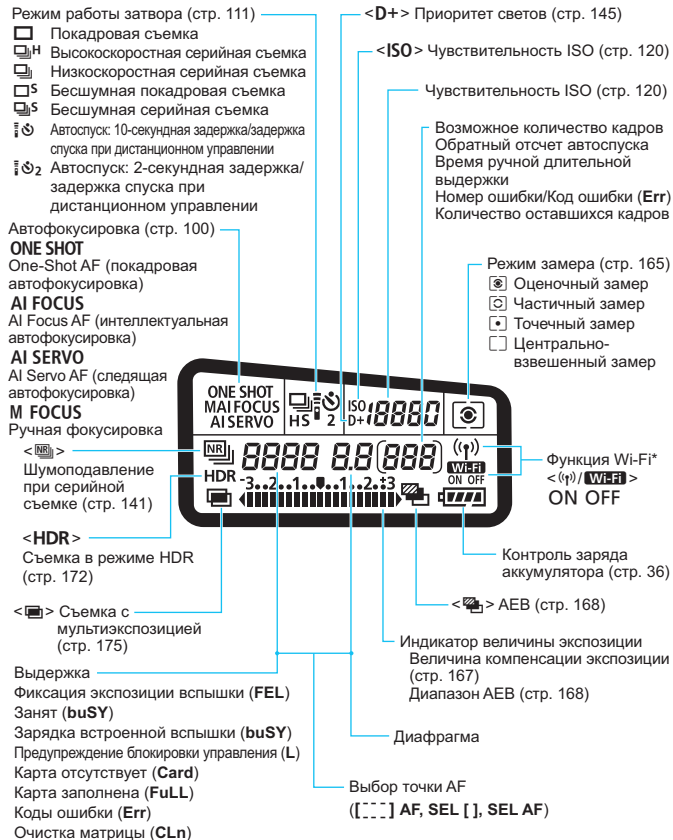

* Камера EOS 70D (N) не поддерживает функцию Wi-Fi (не отображается).

* На экране отображаются только установки, применимые к текущему режиму.

Информация в видоискателе

- Круг точечного замера (стр. 165)
- Автофокусировка по одной точке (Ручной выбор) (стр. 103)
- Точки зональной автофокусировки (стр. 103)
- Фокусирующий экран
- Зональная автофокусировка (Ручной выбор зоны) (стр. 103)
- 19-точечный автоматический выбор автофокусировки (стр. 103)
- Точки автофокусировки (стр. 103)

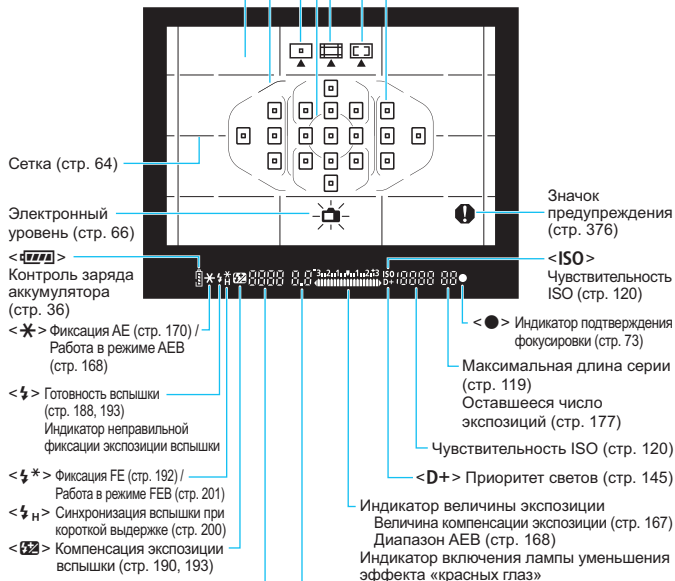

- Выбор точки AF ([[]] AF, SEL [], SEL AF)
- Диафрагма (стр. 162)

На экране отображаются только установки, применимые к текущему режиму.

Диск установки режима

Поверните диск установки режима, удерживая нажатой центральную кнопку диска (кнопка разблокировки диска установки режима).

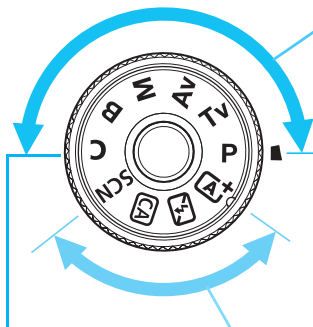

Польз. режим съемки

Можно зарегистрировать режим съемки (**P/Tv/Av/M/B**), функцию автофокусировки, параметры меню и т.д., для позиции **C** и произвести съемку (стр. 390).

Творческая зона

Эти режимы расширяют возможности управления камерой при съемке различных объектов.

P : Программная автоэкспозиция (стр. 158)

Tv : Автоэкспозиция с приоритетом выдержки (стр. 160)

Av : Автоэкспозиция с приоритетом диафрагмы (стр. 162)

M : Ручная экспозиция (стр. 164)

B : Ручная выдержка (стр. 171)

Базовая зона

Достаточно нажать кнопку спуска затвора. Камера устанавливает настройки, соответствующие объекту или сцене.

A+ : Интеллектуальный сценарный режим (стр. 72)

[Flash Off] : Без вспышки стр. 77

CA : Творческий автоматический (стр. 78)

SCN : Специальная сцена (стр. 81)

[Portrait] : Портрет (стр. 82)

[Landscape] : Пейзаж (стр. 83)

[Close-up] : Крупный план (стр. 84)

[Sport] : Спорт (стр. 85)

[Night Portrait] : Ночной портрет (стр. 86)

[Night Scene] : Съемка с рук ночью (стр. 87)

[HDR] : HDR контрового света (стр. 88)

Объектив

Объектив без шкалы расстояний

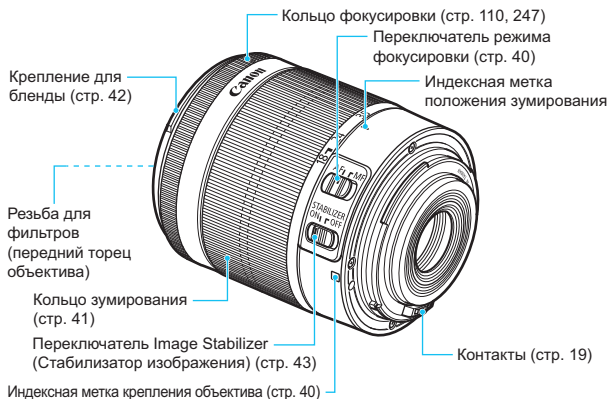

Зарядное устройство LC-E6

Зарядное устройство для аккумулятора LP-E6 (стр. 28).

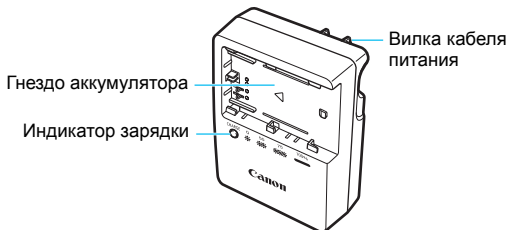

ВАЖНЫЕ МЕРЫ ПРЕДОСТОРОЖНОСТИ: СОХРАНИТЕ ДАННЫЕ ИНСТРУКЦИИ. ВНИМАНИЕ: ВО ИЗБЕЖАНИЕ РИСКА ВОЗГОРАНИЯ ИЛИ ПОРАЖЕНИЯ ЭЛЕКТРИЧЕСКИМ ТОКОМ ВЫПОЛНЯЙТЕ СЛЕДУЮЩИЕ ИНСТРУКЦИИ.

При необходимости подсоединения устройства к электрическому питанию во время его эксплуатации за пределами США следует использовать съемный переходник для электрической вилки, подходящий к имеющейся электрической розетке.

Зарядное устройство LC-E6E

Зарядное устройство для аккумулятора LP-E6 (стр. 28).

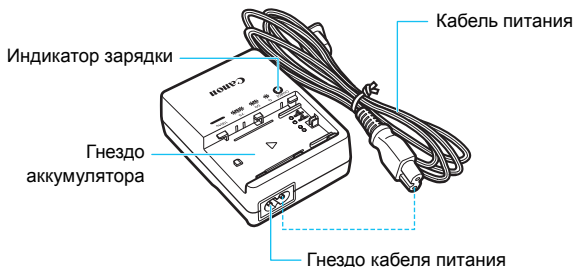

1

Начало работы

В этой главе рассматриваются подготовительные этапы перед началом съемки и основные операции с камерой.

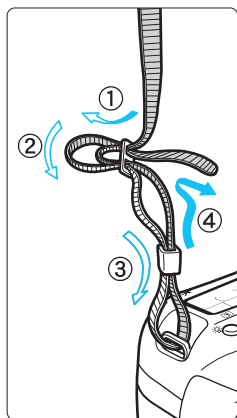

Закрепление ремня

Проденьте конец ремня через ушко для ремня, предусмотренное на камере с нижней стороны. Затем проденьте ремень через пряжку, как показано на рисунке. Натяните ремень, чтобы убедиться, что он не провисает и не выскочит из пряжки.

- Крышка окуляра видеоискателя также закрепляется на ремне (стр. 183).

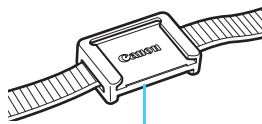

Крышка окуляра видеоискателя

Зарядка аккумулятора

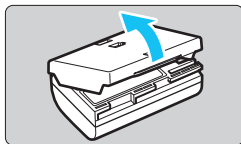

1 Снимите защитную крышку.

- Снимите защитную крышку с аккумулятора.

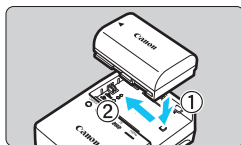

2 Установите аккумулятор.

- Надежно установите аккумулятор в зарядное устройство, как показано на рисунке.
- Для снятия аккумулятора выполните описанные выше операции в обратном порядке.

LC-E6

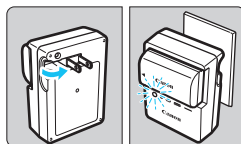

3 Зарядите аккумулятор.

Для LC-E6

- Откройте штыри зарядного устройства, как показано стрелкой, и вставьте штыри в электрическую розетку.

LC-E6E

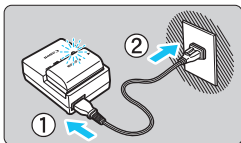

Для LC-E6E

- Подсоедините кабель питания к зарядному устройству и вставьте вилку шнура в сетевую розетку.
- ▶ Зарядка начинается автоматически, и индикатор зарядки мигает оранжевым цветом.

Уровень заряда	Индикатор зарядки	
	Цвет	Символ
0-49%	Оранжевый	Мигает раз в секунду
50-74%		Мигает два раза в секунду
75% или более		Мигает три раза в секунду
Полный заряд	Зелёный	Загорается ровным светом

- Полная зарядка полностью разряженного аккумулятора при комнатной температуре (23°C) занимает прибл. 2,5 часа. Время, необходимое для зарядки аккумулятора, сильно зависит от температуры окружающей среды и уровня заряда аккумулятора.
- В целях безопасности зарядка при низких температурах (5°C – 10°C) занимает больше времени (до 4 часов).



Рекомендации по использованию аккумулятора и зарядного устройства

- **Входящий в комплект поставки аккумулятор заряжен не полностью.** Обязательно зарядите аккумулятор перед использованием.
- **Заряжайте аккумулятор накануне или в день предполагаемого использования.** Даже неиспользуемый заряженный аккумулятор постепенно разряжается и теряет свою емкость.
- **После зарядки аккумулятора извлеките его и отсоедините зарядное устройство от электрической розетки.**
- **Крышку можно надевать в разной ориентации, чтобы отличить заряженный аккумулятор от незаряженного.**
Если аккумулятор был заряжен, наденьте крышку таким образом, чтобы совместить отверстие в форме аккумулятора с синей наклейкой на аккумуляторе. Если аккумулятор разряжен, наденьте крышку в противоположной ориентации.
- **Если камера не используется, извлеките из нее аккумулятор.** Если аккумулятор в течение длительного времени остается в камере, из-за небольшого потребляемого тока аккумулятор слишком сильно разряжается, что приводит к сокращению срока его службы. Аккумулятор следует хранить с установленной защитной крышкой. При хранении полностью заряженного аккумулятора его технические характеристики могут ухудшиться.
- **Зарядным устройством можно пользоваться в других странах.** Зарядное устройство рассчитано на напряжение питания от 100 до 240 В переменного тока частотой 50/60 Гц. При необходимости используйте имеющийся в продаже переходник вилки для соответствующей страны или региона. Не подключайте зарядное устройство к портативным преобразователям напряжения. При этом возможно повреждение зарядного устройства.
- **Если аккумулятор быстро разряжается даже после полной зарядки, это говорит об окончании срока его службы.** Проверьте уровень эффективной емкости аккумулятора (стр. 396) и приобретите новый аккумулятор.

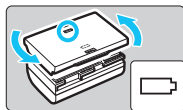

- После отсоединения кабеля зарядного устройства не прикасайтесь к штырям вилки зарядного устройства приблизительно в течение 10 секунд.
- Если остаточная емкость аккумулятора (стр. 396) составляет 94% или выше, то его зарядить невозможно.
- Зарядное устройство нельзя использовать для зарядки какого-либо иного аккумулятора, кроме LP-E6.

Установка и извлечение аккумулятора

Установите в камеру полностью заряженный аккумулятор LP-E6. После установки аккумулятора включается подсветка видоискателя, после извлечения аккумулятора видоискатель становится темным.

Установка аккумулятора

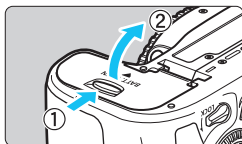

1 Откройте крышку.

- Сдвиньте рычажок в показанном стрелками направлении, затем откройте крышку.

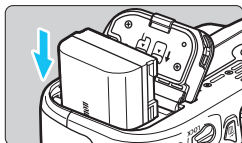

2 Вставьте аккумулятор.

- Вставьте его концом с контактами.
- Вставьте аккумулятор до фиксации со щелчком.

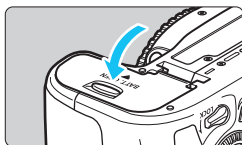

3 Закройте крышку.

- Нажмите на крышку до характерного щелчка.

 Можно использовать только аккумулятор LP-E6.

Извлечение аккумулятора

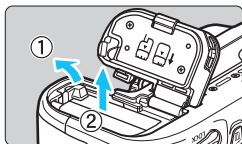

Откройте крышку и извлеките аккумулятор.

- Нажмите рычаг фиксатора аккумулятора в направлении, показанном стрелкой, и извлеките аккумулятор.
- Для предотвращения короткого замыкания контактов элементов питания закройте аккумулятор защитной крышкой, входящей в комплект поставки (стр. 28).

Установка и извлечение карты памяти

Данная камера поддерживает работу с картами памяти SD, SDHC или SDXC (продаются отдельно). Также поддерживаются карты памяти SDHC или SDXC класса UHS-I. Снятые изображения записываются на карту.

- Убедитесь в том, что переключатель защиты карты от записи установлен в верхнее положение для обеспечения записи/стирания.**

Установка карты

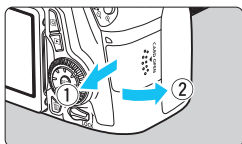

1 Откройте крышку.

- Откройте крышку, сдвинув ее в направлении, показанном стрелками.

Переключатель защиты карты от записи

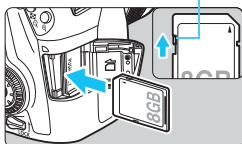

2 Установите карту памяти.

- Держите карту стороной с этикеткой к себе и вставьте ее в камеру до фиксации со щелчком, как показано на рисунке.

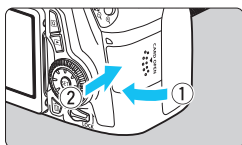

3 Закройте крышку.

- Закройте крышку и сдвиньте ее в направлении стрелок до закрытия с характерным щелчком.
- При установке переключателя питания в положение <ON> на панели ЖКД отобразится возможное количество кадров.



Возможное количество кадров

- Количество возможных снимков зависит от свободной емкости карты памяти, качества записи изображений, чувствительности ISO и т.д.
- Установка для параметра [📷 1: Спуск затвора без карты] значения [Запрещён] сделает съемку без карты памяти невозможной (стр. 408).

Извлечение карты

Индикатор

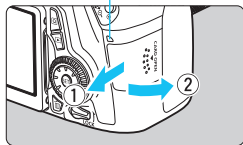

1 Откройте крышку.

- Установите переключатель питания в положение <OFF>.
- Убедитесь, что индикатор обращения к карте не горит, и откройте крышку.
- Если отображается сообщение [Производится запись...], закройте крышку.

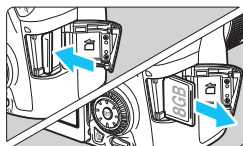

2 Извлеките карту памяти.

- Для извлечения карты памяти плавно нажмите на нее и отпустите.
- Выньте карту памяти и закройте крышку.



- Если индикатор обращения к карте мигает или горит постоянно, это означает, что на карту записываются изображения, с карты считываются изображения, с карты памяти удаляются изображения или производится передача данных. В течение этого времени не открывайте крышку отсека для карт памяти. Также, когда горит или мигает индикатор обращения к карте, запрещается выполнять перечисленные ниже действия. В противном случае возможно повреждение данных изображений, карты или камеры.
 - Извлекать карту
 - Извлекать аккумулятор
 - Встряхивать камеру или стучать по ней.
- Если карта памяти уже содержит изображения, нумерация изображений может начаться не с номера 0001 (стр. 151).
- Если на ЖК-дисплее отображается сообщение об ошибке, связанной с картой памяти, извлеките и заново установите карту. Если ошибка не устранена, используйте другую карту. Следует скопировать все изображения с карты памяти на компьютер при наличии такой возможности, а затем отформатировать карту памяти в этой камере (стр. 57). Нормальная работа карты может восстановиться.
- Не прикасайтесь к контактам карты пальцами или металлическими предметами.
- Мультимедийные карты (MMC) не поддерживаются (отобразится ошибка карты памяти).

Использование ЖК-дисплея

Откинув ЖК-дисплей, вы сможете установить функции меню, произвести съемку в режиме Live View или видеосъемку, а также просмотреть изображения и видеозаписи. Направление и угол наклона ЖК-дисплея можно изменять.

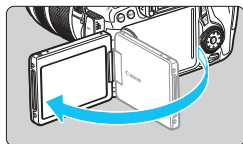

1 Откиньте ЖК-дисплей.

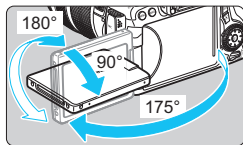

2 Поверните ЖК-дисплей.

- Если ЖК-дисплей откинут, его можно поворачивать вверх, вниз или непосредственно к объекту съемки.
- Указанные углы наклонов являются приблизительными.

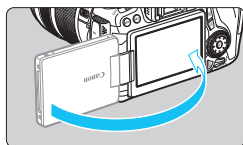

3 Поверните его к себе.

- Обычно во время съемки ЖК-дисплей следует повернуть к себе.

При повороте ЖК-дисплея будьте осторожны и не прикладывайте чрезмерных усилий, чтобы не сломать шарнир.

- Если камера не используется, закройте ЖК-дисплей, чтобы экран был обращен внутрь. Это позволит защитить экран.
- Если во время съемки в режиме Live View или видеосъемки ЖК-дисплей повернут к объекту съемки, изображение на экране представляет собой зеркальное отражение.

Включение камеры

Если при включении питания камеры отображается экран установки параметров Дата/Время/Часовой пояс, см. описание установки параметров Дата/Время/Часовой пояс на стр. 37.

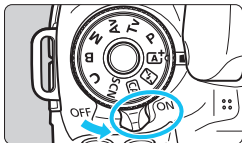

- <ON> : Камера включается.
- <OFF> : Камера выключена и не работает. Установите переключатель питания в это положение, если камера не используется.

Автоматическая очистка датчика изображения



- Каждый раз при установке переключателя питания в положение <ON> или <OFF> автоматически выполняется очистка датчика изображения (может быть слышен негромкий шум). Во время очистки датчика изображения на ЖК-дисплее отображается <[Sensor Cleaning Icon]>.
 - Даже во время очистки датчика изображения можно произвести съемку, наполовину нажав кнопку спуска затвора (стр. 45), для прекращения очистки датчика и выполнения съемки.
- Если в течение короткого промежутка времени несколько раз изменить положение переключателя питания <ON>/<OFF>, значок <[Sensor Cleaning Icon]> может не появиться. Это нормально и не является неполадкой.

MENU Автоотключение

- Если камера не использовалась в течение 1 минуты, она автоматически выключается для экономии заряда аккумулятора. Для повторного включения камеры просто наполовину нажмите кнопку спуска затвора (стр. 45).
- Задержку автоматического выключения можно задать с помощью параметра меню [**2: Автоотключение**] (стр. 59).







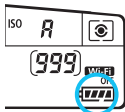

Если во время записи изображения на карту памяти выключатель питания установлен в положение <OFF>, отображается сообщение **[Производится запись...]** и питание выключается после завершения записи изображения на карту памяти.

Проверка уровня заряда аккумулятора

Когда переключатель питания установлен в положение <ON>, индикатор заряда аккумулятора показывает одно из шести значений. Мигание значка аккумулятора () обозначает, что скоро аккумулятор полностью разрядится.



Символ						
Уровень заряда (%)	100–70	69–50	49–20	19–10	9–1	0

Количество возможных снимков

Температура	Комнатная температура (23°C)	Низкие температуры (0°C)
Без вспышки	Прибл. 1300 кадров	Прибл. 1200 кадров
Вспышка используется в 50% случаев	Прибл. 920 кадров	Прибл. 850 кадров

- Приведенные выше цифры рассчитаны для работы с полностью заряженным аккумулятором LP-E6 при отключенном режиме Live View по стандартам тестирования CIPA (Camera & Imaging Products Association/Ассоциация производителей камер и устройств обработки изображения).
- Возможное количество кадров при использовании ручки-держателя аккумуляторов BG-E14
 - При использовании двух LP-E6: прибл. в два раза больше кадров, чем без использования ручки-держателя аккумуляторов.
 - При установленных щелочных элементах питания типоразмера AA/LR6 в условиях комнатной температуры (23°C): прибл. 490 кадров без вспышки, прибл. 320 кадров при использовании вспышки в 50% случаев.



- При выполнении перечисленных ниже действий количество возможных снимков сокращается:
 - Длительное нажатие кнопки спуска затвора наполовину.
 - Частая активация только функции автофокусировки без осуществления съемки.
 - Использование функции Image Stabilizer (Стабилизатор изображения) для объектива.
 - Частое использование ЖК-дисплея.
- В зависимости от фактических условий съемки количество возможных кадров может сокращаться.
- Объектив получает питание от аккумулятора камеры. В зависимости от используемого объектива количество возможных снимков может сокращаться.
- Количество возможных снимков при съемке в режиме Live View см. на стр. 217.
- См. меню [ 4: Инфор. о батарее] для более полной проверки состояния аккумулятора (стр. 396).
- Если в ручке-держателе аккумуляторов BG-E14 используются элементы питания типоразмера AA/LR6, индикатор заряда батареи показывает одно из четырех значений. (Уровни [ / ] не отображаются).

MENU Установка даты, времени и часового пояса

При первом включении питания или в случае сброса даты/времени/ часового пояса открывается экран установки параметров Дата/Время/ Часовой пояс. Сначала установите часовой пояс, следуя приведенным ниже инструкциям. Если на камере установлен правильный часовой пояс основного места проживания, то при поездке в место, находящееся в другом часовом поясе, можно просто выбрать его в камере – установленные дата/время обновятся автоматически.

Учтите, что дата и время, добавляемые к записываемому изображению, будут основаны на данных параметрах Дата/Время. Обязательно установите правильные дату и время.

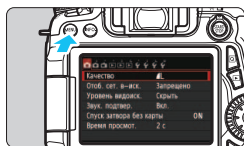

1 Отобразите экран меню.

- Для отображения экрана меню нажмите кнопку <MENU>.

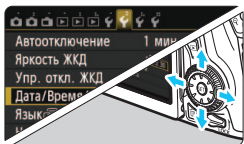

2 На вкладке [ƒ2], выберите [Дата/Время/Зона].

- Нажмите кнопку <◀▶> для перехода на вкладку меню [ƒ2].
- Нажмите кнопку <▲▼> для выбора пункта [Дата/Время/Зона], затем нажмите кнопку <SET>.

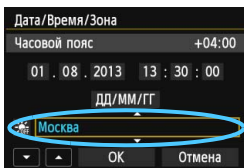

3 Установите часовой пояс.

- По умолчанию установлен [Лондон].
- Для выбора часового пояса нажмите кнопку <◀▶>.
- Нажмите кнопку <SET> для отображения символа <⌚>.
- Выберите часовой пояс кнопкой <▲▼>, затем нажмите кнопку <SET>. (Возврат к <□>.)



- Описание порядка работы с меню приведено на стр. 52-53.
- На шаге 3 время, отображаемое в правом верхнем углу экрана, является разницей по времени относительно Универсального времени. Если сведения о часовом поясе не видны, установите ваш часовой пояс с учетом разницы с Универсальным глобальным временем.

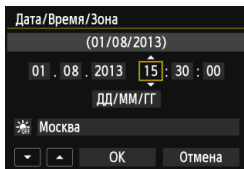

4 Установите дату и время.

- Выберите число кнопкой <◀▶>.
- Нажмите кнопку <SET> для отображения символа <☰>.
- Установите число кнопкой <▲▼> затем нажмите <SET>. (Возврат к <□>.)

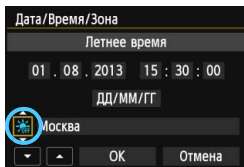

5 Настройте переход на летнее время.

- Настройте его при необходимости.
- Нажмите кнопку <◀▶> для выбора [☰]:
- Нажмите кнопку <SET> для отображения символа <☰>.
- Нажмите кнопку <▲▼> для выбора [☰], затем нажмите кнопку <SET>.
- Если для функции перехода на летнее время установлено значение [☰], то время, установленное в шаге 4, будет передвинуто на 1 час вперед. При установке значения [☰] переход на летнее время будет отменен, и время будет передвинуто на 1 час назад.

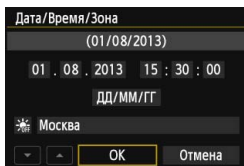

6 Выйдите из режима настройки.

- Кнопками <◀▶> выберите [ОК], а затем нажмите <SET>.
- ▶ Дата, время и переход на летнее время будут установлены, после чего снова появится меню.

⚠ При хранении камеры без аккумулятора или в случае разрядки аккумулятора в камере параметры даты/времени/часового пояса могут быть сброшены. В этом случае повторно настройте часовой пояс и дату/время.

- Отсчет даты и времени начнется после нажатия на шаге 6 кнопки <SET>.
- После смены часового пояса убедитесь, что установлены правильные значения даты/времени.

MENU Выбор языка интерфейса

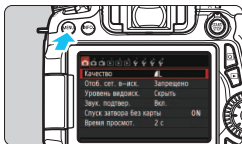

1 Отобразите экран меню.

- Для отображения экрана меню нажмите кнопку <MENU>.

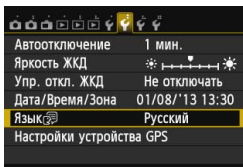

2 На вкладке [42] выберите пункт [Язык].

- Нажмите кнопку <◀▶> для перехода на вкладку меню [42].
- Нажмите кнопку <▲▼> для выбора пункта [Язык], затем нажмите <SET>.

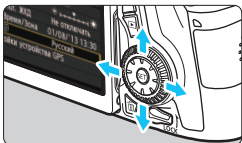

3 Задайте нужный язык.

- Для выбора языка используйте кнопки <▲▼> <◀▶>, затем нажмите <SET>.
- ▶ Язык интерфейса изменяется.



Установка и снятие объектива

Данная камера совместима со всеми объективами Canon EF и EF-S. **Объективы EF-M не поддерживаются.**

Установка объектива

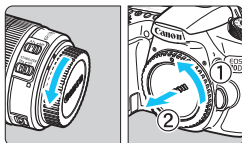

1 Снимите крышки.

- Снимите заднюю крышку объектива и крышку корпуса камеры, повернув их в направлении стрелок, показанных на рисунке.

Белая индексная метка

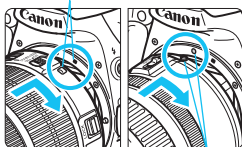

2 Установите объектив.

- Совместите белую или красную индексную метку объектива с индексной меткой соответствующего цвета на камере. Поверните объектив в направлении, указанном стрелкой, до его фиксации со щелчком.

Красная индексная метка

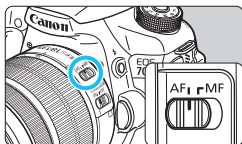

3 Установите переключатель режима фокусировки на объективе в положение <AF>.

- <AF> означает автофокусировку.
- Если переключатель режима фокусировки установлен в положение <MF> (ручная фокусировка), функция автофокусировки не будет работать.

4 Снимите переднюю крышку объектива.

Сведение к минимуму количества пыли

- При смене объективов делайте это быстро в местах с минимальной запыленностью.
- При хранении камеры без объектива обязательно устанавливайте крышку корпуса камеры
- Перед установкой крышки корпуса камеры удалите с нее пыль.

Зумирование

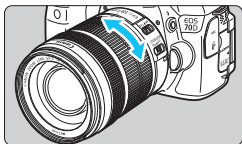

Поверните пальцами кольцо зумирования на объективе.

- Зумирование следует производить до выполнения фокусировки. При повороте кольца зумирования после наводки на резкость возможно нарушение фокусировки.

Снятие объектива

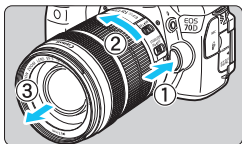

Удерживая нажатой кнопку разблокировки объектива, поверните объектив так, как показано стрелками.

- Поверните объектив до упора, затем снимите его.
- Наденьте на снятый объектив заднюю крышку объектива.

• Владельцам объектива EF-S 18-200 мм f/3.5-5.6 IS:

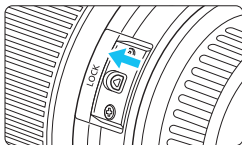

Можно предотвратить выдвигание объектива во время его переноски. Установите кольцо зумирования в широкоугольное положение 18 мм, затем передвиньте рычаг фиксатора кольца зумирования в положение <LOCK>. Кольцо зумирования можно зафиксировать только в широкоугольном положении.



- Не смотрите прямо на солнце через какой-либо объектив. Это может вызвать потерю зрения.
- При установке или снятии объектива установите выключатель питания камеры в положение <OFF>.
- Если передняя часть объектива (кольцо фокусировки) вращается во время автофокусировки, не прикасайтесь к вращающейся части.
- В случае приобретения комплекта объектива EF-S 18-55 мм f/3.5-5.6 IS STM или EF-S 18-135 мм f/3.5-5.6 IS STM смотрите «Правила обращения» на стр. 443.



Коэффициент преобразования изображения

Поскольку размер датчика изображения меньше формата 35-мм пленки, фокусное расстояние объектива выглядит увеличенным приблизительно в 1,6 раз.

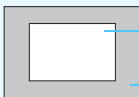

Размер датчика изображения (прибл.) (22,5 x 15,0 мм)

Размер изображения 35 мм (36 x 24 мм)

Установка бленды объектива

Бленда объектива блокирует нежелательный свет и уменьшает возможность налипания на линзу во время дождя, снега, пыли и т.д. При хранении объектива в сумке и т.д. можно прикреплять бленду обратной стороной.

- Если объектив и бленда имеют индексную метку крепления

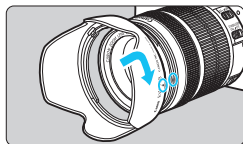

- 1 Совместите красные точки на бленде и на краю объектива, затем поверните бленду в направлении, указанном стрелкой.

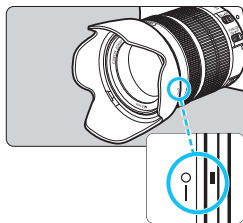

- 2 Поверните бленду, как показано на рисунке.

- Поверните бленду объектива против часовой стрелки и убедитесь, что она надежно закреплена.



- Неправильная установка бленды может привести к затемнению периферийных участков изображения.
- Устанавливая или снимая бленду, поворачивайте ее, держа за основание. Если во время поворота придерживать бленду за края, это может привести к ее деформации и невозможности поворота.

Image Stabilizer (Стабилизатор изображения) для объективов

При использовании встроенной функции Image Stabilizer (Стабилизатор изображения) объектива IS выполняется компенсация сотрясения камеры для получения более резких снимков. Для примера здесь рассматривается порядок действий с объективом EF-S 18-135 мм f/3.5-5.6 IS STM.

* IS означает Image Stabilizer (Стабилизатор изображения).

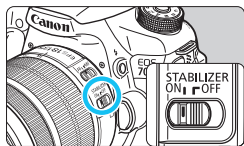

1 Установите переключатель IS в положение <ON>.

- Также установите переключатель питания камеры в положение <ON>.

2 Нажмите кнопку спуска затвора наполовину.

- ▶ Включается функция Image Stabilizer (Стабилизатор изображения).

3 Произведите съемку.

- Когда изображение в видоискателе стабилизируется, полностью нажмите кнопку спуска затвора, чтобы произвести съемку.



- Функция Image Stabilizer (Стабилизатор изображения) не сможет устранить смазывание, если объект съемки движется во время экспонирования.
- Для съемки при ручных длительных выдержках установите переключатель IS в положение <OFF>. Если переключатель установлен в положение <ON>, во время работы функции Image Stabilizer (Стабилизатор изображения) могут происходить сбои.
- Функция Image Stabilizer (Стабилизатор изображения) может быть не эффективна при слишком сильных сотрясениях, например на качающейся лодке.



- Функция Image Stabilizer (Стабилизатор изображения) может работать в том случае, если переключатель режима фокусировки на объективе находится в положении <AF> или <MF>.
- При использовании штатива можно по-прежнему выполнять съемку, даже в том случае, если переключатель IS установлен в положение <ON>. Однако для экономии заряда аккумулятора рекомендуется установить переключатель в положение <OFF>.
- Функция Image Stabilizer (Стабилизатор изображения) эффективна даже в том случае, если камера установлена на монопод.
- Некоторые объективы со стабилизацией изображения IS позволяют вручную переключать режим IS в соответствии с условиями съемки. Однако в следующих объективах переключение режима IS происходит автоматически:
 - EF-S 18-55 мм f/3.5-5.6 IS STM
 - EF-S 18-135 мм f/3.5-5.6 IS STM
 - EF-S 18-200 мм f/3.5-5.6 IS

Основные операции

Настройка четкости видоискателя

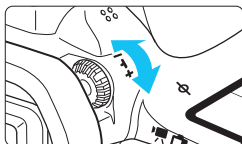

Вращайте ручку диоптрийной регулировки.

- Поворачивая ручку влево или вправо, добейтесь резкого изображения точек автофокусировки в видоискателе.
- Если ручка поворачивается с трудом, снимите наглазник (стр. 183).

 Если диоптрийная коррекция камеры не позволяет получить четкое изображение в видоискателе, рекомендуется использовать линзы диоптрийной регулировки серии E (продаются отдельно).

Как правильно держать камеру

Для получения четких фотографий держите камеру неподвижно, чтобы свести к минимуму ее дрожание.

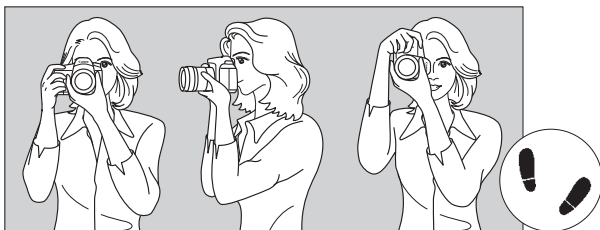

Съемка в горизонтальном положении

Съемка в вертикальном положении

1. Плотно обхватите правой рукой ручку камеры.
2. левой рукой поддерживайте объектив снизу.
3. Положите указательный палец правой руки на кнопку спуска затвора.
4. Слегка прижмите руки и локти к груди.
5. Для обеспечения устойчивости поставьте одну ногу немного впереди другой.
6. Прижмите камеру к лицу и посмотрите в видоискатель.

 Сведения о съемке с просмотром на ЖК-дисплее см. на стр. 76 и 215.

Кнопка спуска затвора

Кнопка спуска затвора срабатывает в два этапа. Можно нажать кнопку спуска затвора наполовину. Затем кнопка спуска затвора нажимается до упора.

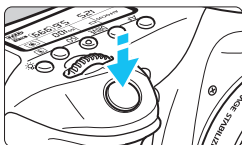

Нажатие наполовину

Этим нажатием активизируется функция автофокусировки и система автоматического экспозамера, которая устанавливает выдержку и величину диафрагмы. Значение экспозиции (выдержка и диафрагма) отобразится в видоискателе и на панели ЖКД (⦿4).

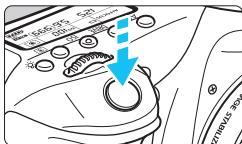

Полное нажатие

Этим нажатием осуществляется спуск затвора, и производится съемка.

Предотвращение сотрясения камеры

Движение камеры во время экспозиции при съемке без использования штатива называется сотрясением камеры. Это может привести к смазыванию изображения. Во избежание сотрясения камеры обратите внимание на следующее:

- Держите камеру неподвижно, как показано на предыдущей странице.
- Нажмите кнопку спуска затвора наполовину для автофокусировки, затем медленно нажмите кнопку спуска затвора полностью.



- В режимах творческой зоны нажатие кнопки <AF-ON> приводит к выполнению той же операции, что и нажатие кнопки спуска затвора наполовину.
- Если сразу полностью нажать кнопку спуска затвора или нажать ее наполовину, а затем сразу же до упора, камера производит съемку с некоторой задержкой.
- Даже во время отображения меню, воспроизведения или записи изображения можно немедленно вернуться в режим готовности к съемке, наполовину нажав кнопку спуска затвора.

Диск установки режима

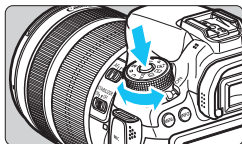

Поверните диск, удерживая нажатой центральную кнопку разблокировки диска.



Главный диск управления

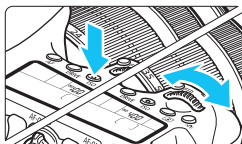

(1) Нажав кнопку, поверните диск .

При нажатии кнопки **<AF>** **<DRIVE>** **<ISO>** **<☉>**, соответствующая функция остается выбранной в течение времени, установленного на таймере (☉6). В течение этого времени можно повернуть диск  для задания требуемой настройки. После завершения выбора функции или при нажатии наполовину кнопки спуска затвора камера будет готова к съемке.

- Используйте этот диск для выбора или задания режима автофокусировки, режима работы затвора, чувствительности ISO, режима замера, выбора точек автофокусировки и т.п.

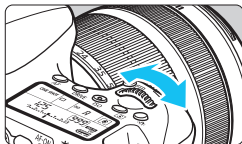

(2) Поверните только диск .

Для задания требуемой настройки смотрите в видоискатель или на панель ЖКД и поворачивайте диск .



- Используйте этот диск для задания выдержки, диафрагмы и т.п.

 Выполнение действий, описанных в пункте (1), возможно даже при сдвинутом вверх переключателе блокировки **<LOCK>** (Блокировка управления, стр. 48).

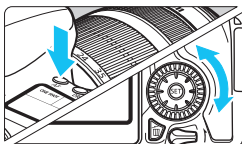
Диск быстрого управления



(1) Нажав кнопку, поверните диск .

При нажатии кнопк **<AF>** **<DRIVE>** **<ISO>** **<>** соответствующая функция остается выбранной в течение времени, установленного на таймере ()**6**). В течение этого времени можно повернуть диск  для задания требуемой настройки. После завершения выбора функции или при нажатии наполовину кнопки спуска затвора камера будет готова к съемке.

- Используйте этот диск для выбора или задания режима автофокусировки, режима работы затвора, чувствительности ISO, режима замера, выбора точек автофокусировки и т.п.

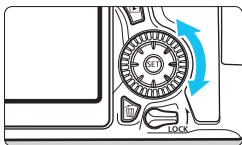

(2) Поверните только диск .

Для задания требуемой настройки смотрите в видоискатель или на панель ЖКД и поверните диск .

- Используйте этот диск для задания величины компенсации экспозиции, величины диафрагмы для ручной установки экспозиции и т.п.



Выполнение действий, описанных в пункте (1), возможно даже при сдвинутом вверх переключателе блокировки **<LOCK>** (Блокировка управления, стр. 48).

🌀 Джойстик

Джойстик <🌀> имеет восемь кнопок, которые наклоняются в направлениях, указанных стрелками.

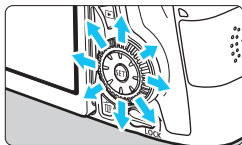

- Эти восемь кнопок служат для выбора точки автофокусировки, коррекции баланса белого, перемещения точки автофокусировки или рамки увеличения при съемке в режиме Live View, прокрутки увеличенного изображения при воспроизведении и т.п.
- При использовании меню и экрана быстрого управления джойстик работает только в вертикальном и горизонтальном направлениях <▲▼> <◀▶>. Он не работает по диагонали.

LOCK Блокировка управления

Если установлена [📄.С.Fn III-2: Блокировка управления] (стр. 375) и переключатель блокировки <LOCK> сдвинут вверх, то случайное изменение положения главного диска управления, диска быстрого управления и джойстика, или настроек, будут исключены.

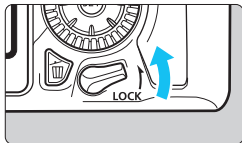



Переключатель блокировки <LOCK> сдвинут вниз:
Блокировка отключена
Переключатель блокировки <LOCK> сдвинут вверх:
Блокировка включена

📄 Если переключатель блокировки <LOCK> сдвинут вверх и вы пытаетесь использовать одну из заблокированных настроек камеры, <L> будет отображаться в видеискателе и на панели ЖКД. На экране настроек функции съемки (стр. 49) отобразится [LOCK].

Подсветка панели ЖКД



Включите () / выключите подсветку панели ЖКД нажатием кнопки . В режиме ручной длительной выдержки полное нажатие кнопки спуска затвора приводит к отключению подсветки панели ЖКД.

Отображение настроек функций съемки

После нескольких нажатий кнопки **<INFO.>** отображаются настройки функции съемки.

При отображении параметров функции съемки поворачивайте диск установки режима, чтобы просмотреть настройки для каждого режима съемки (стр. 395).

Нажатие кнопки **<Q>** позволяет выполнять быстрое управление режимами съемки (стр. 50).

Снова нажмите кнопку **<INFO.>**, чтобы выключить дисплей.

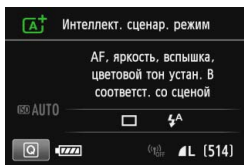

Q Быстрое управление функциями съемки

Можно непосредственно выбирать и задавать функции съемки при их отображении на ЖК-дисплее. Это называется быстрым управлением.

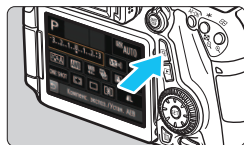

1 Нажмите кнопку **<Q>**. (☉10)

- ▶ Отобразится экран быстрого управления.

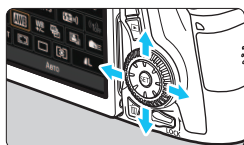

2 Настройте требуемые функции.

- Кнопками **<▲▼>** **<◀▶>** выберите функцию.
- ▶ Отображается настройка выбранной функции.
- Для изменения настройки поверните диск **<☀>** или **<☉>**.

Режимы базовой зоны

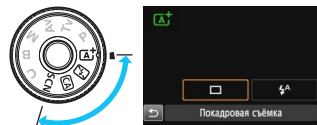

Режимы творческой зоны



3 Произведите съемку.

- Для съемки полностью нажмите кнопку спуска затвора.
- ▶ Отобразится снятое изображение.

- Сведения о функциях, настраиваемых в режимах базовой зоны, и порядок настройки см. на стр. 91.
- Для шагов 1 и 2 можно также использовать сенсорный экран ЖК-дисплея (стр. 54).

Функции, которые можно устанавливать на экране быстрого управления

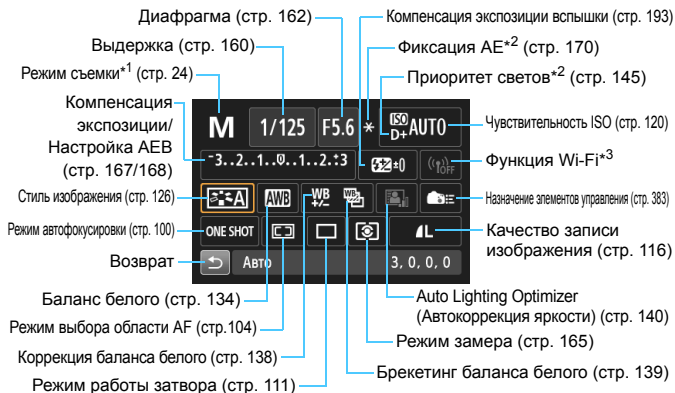

- *1: Эту функцию невозможно установить на экране быстрого управления, если диск установки режима настроен на режим, отличный от <SCN>.
- *2: Эти функции невозможно установить с помощью экрана быстрого управления.
- *3: Информацию см. в Инструкции по эксплуатации функции Wi-Fi.

Экран настроек функций

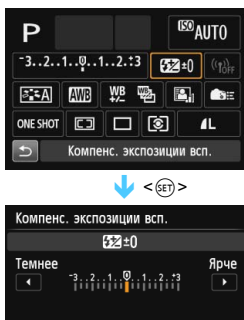

- Выберите требуемую функцию и нажмите <SET>. Открывается экран настройки функции.
- Для изменения настроек камеры поверните диск <☀> или <☺>, или нажмите <◀▶>. Есть также некоторые функции, установка которых возможна с помощью нажатия кнопки <INFO.>, <☰> или <☹>.
- Нажмите кнопку <SET> для завершения настройки и возврата к экрану быстрого управления.
- Выберите <☰> (стр. 383) или <☹> (стр. 103) и нажмите кнопку <MENU> для повторного отображения параметров съемки.

MENU Использование меню

С помощью меню можно задавать разнообразные функции: качество записи изображений, дату/время и т.п. Визуально контролируя ЖК-дисплей, используйте кнопки <MENU>, <▲▼>, <◀▶> и кнопку <SET> на задней панели камеры.

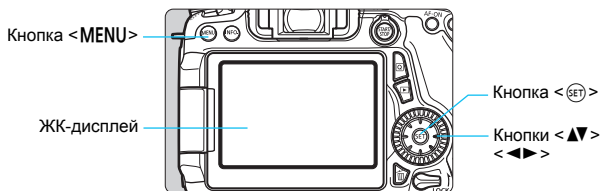

Меню в режимах базовой зоны

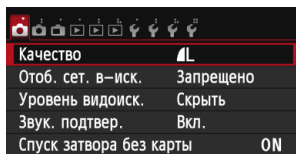
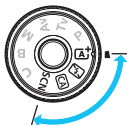

* В режимах базовой зоны некоторые вкладки и пункты меню не отображаются.

Меню в режимах творческой зоны

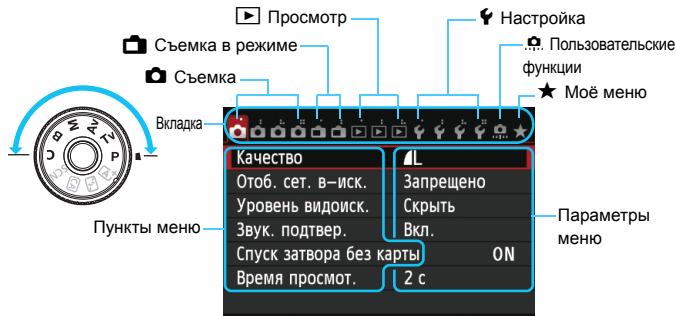

Порядок работы с меню

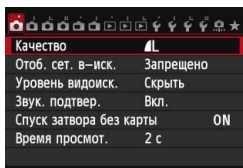

1 Отобразите экран меню.

- Для отображения экрана меню нажмите кнопку <MENU>.

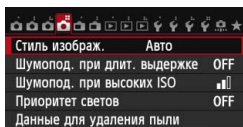

2 Выберите вкладку меню.

- Выберите вкладку меню кнопкой <◀▶>.
- Например, в данной инструкции «вкладка [4]» соответствует экрану, который отображается при выборе четвертой вкладки слева — (Съемка) [4].

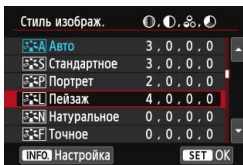

3 Выберите требуемый вариант.

- Выберите пункт кнопкой <▲▼>, затем нажмите кнопку <SET>.

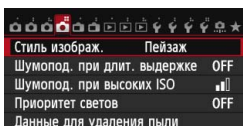

4 Выберите значение.

- Кнопками <▲▼><◀▶> выберите нужное значение. (Для выбора некоторых значений необходимо использовать кнопки <▲▼><◀▶>.)
- Текущая настройка указана синим цветом.

5 Установите значение.

- Нажмите <SET>, чтобы подтвердить изменения.

6 Выйдите из режима настройки.

- Для возвращения к экрану параметров функции съемки нажмите кнопку <MENU>.



- В шаге 2 также можно повернуть диск <☀>, чтобы выбрать вкладку меню.
- На шаге 4 также можно повернуть диск <☉> для выбора некоторых настроек.
- Для шагов со 2 по 5 можно также использовать сенсорный экран ЖК-дисплея (стр. 54).
- В приводимых далее описаниях функций меню предполагается, что была нажата кнопка <MENU> для отображения экранного меню.
- Для отмены операции нажмите кнопку <MENU>.
- Подробнее о каждом элементе меню см. на стр. 408.

Использование сенсорного экрана

ЖК-дисплей — это сенсорная панель, которой можно управлять с помощью пальцев.

Касание

Быстрое управление (Образец экрана)



- Коснитесь ЖК-дисплея пальцем (коснитесь на долю секунды и уберите палец).
- С помощью касания на ЖК-дисплее можно выбирать разные отображаемые меню, значки и т.п.
- Если доступно управление с помощью сенсорного экрана, вокруг значка появляется рамка (за исключением экранов меню). Например, при касании пункта [Q] отобразится экран быстрого управления. При касании [↶] будет выполнен возврат на предыдущий экран.

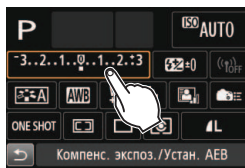

Действия с использованием касания экрана

- Установка функций меню после нажатия кнопки <MENU>
- Быстрое управление
- Настройка функций после нажатия кнопок <AF>, <DRIVE>, <ISO>, <[Q]>, <[DRIVE]> или <[MENU]>
- Съемка при касании в режиме Live View
- Установка функций во время съемки в режиме Live View
- Установка функций во время видеосъемки
- Операции воспроизведения

Перемещение пальца по экрану

Экран меню (Образец экрана)

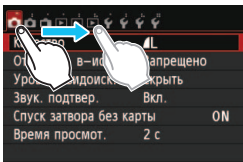

- Коснувшись ЖК-дисплея, проведите по нему пальцем.

Отображение шкалы (образец экрана)

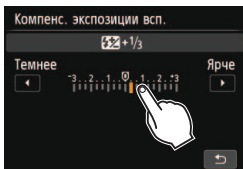

Действия с использованием перемещения пальца по экрану

- Выбор вкладки или пункта меню после нажатия кнопки **<MENU>**
- Задание настройки шкалы
- Быстрое управление
- Установка функций во время съемки в режиме Live View
- Установка функций во время видеосъемки
- Операции воспроизведения

MENU Отключение звукового сигнала при использовании операций с сенсорным экраном

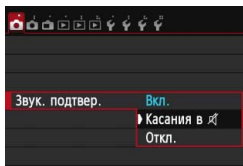

Если параметр [**1: Звук. подтвер.**] задано значение [**Касания в**], звуковой сигнал во время операций с сенсорным экраном включаться не будет.

MENU Настройки сенсорного экрана

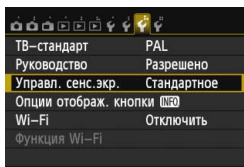

1 Выберите пункт [Управл. сенс.экр.].

- На вкладке [F3] выберите пункт [Управл. сенс.экр.], затем нажмите кнопку <SET>.

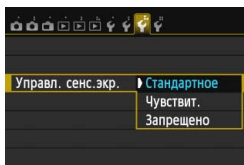

2 Установите управление сенсорным экраном.

- Выберите настройку, затем нажмите кнопку <SET>.
- [Стандартное] – обычная установка.
- [Чувствит.] – более высокая чувствительность к касаниям по сравнению с настройкой [Стандартное]. Попробуйте обе настройки и выберите предпочтительную.
- Для отключения сенсорных функций экрана выберите [Запрещено].

Предупреждения по обращению с сенсорным экраном

- Так как ЖК-дисплей не чувствителен к нажатиям, не пользуйтесь для касания острыми предметами, такими как шариковые ручки, и не нажимайте на него ногтем.
- Не касайтесь сенсорного экрана влажными пальцами.
- Если ЖК-дисплей увлажнен или у вас влажные пальцы, возможны сбои и отсутствие отклика сенсорного экрана. В этом случае отключите питание и протрите ЖК-дисплей тканью.
- Не приклеивайте на ЖК-дисплей защитных пленок, которые есть в продаже, или наклеек. Это может замедлить работу сенсорного экрана.
- Быстрое выполнение операций при заданном значении [Чувствит.] может замедлить работу сенсорного экрана.

Перед началом работы

MENU Форматирование карты памяти

Новую карту памяти или карту памяти, ранее отформатированную в другой камере или на компьютере, необходимо отформатировать в этой камере.

- 1** При форматировании карты памяти с нее стираются все данные. Стираются даже защищенные изображения, поэтому убедитесь, что на карте нет важной информации. При необходимости перед форматированием карты перенесите изображения и данные на персональный компьютер или в другое место.

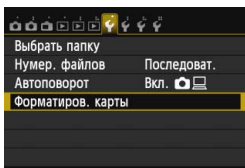

1 Выберите [Форматиров. карты].

- На вкладке [1] выберите пункт [Форматиров. карты], затем нажмите кнопку <SET>.

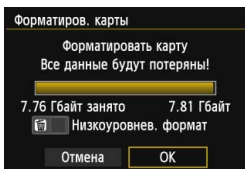

2 Отформатируйте карту.

- Выберите [OK], затем нажмите <SET>.
- ▶ Выполняется форматирование карты памяти.
- ▶ После завершения форматирования снова отображается меню.
- Для выполнения низкоуровневого форматирования нажмите кнопку <trash icon>, установите напротив пункта [Низкоуровнев. формат] флажок <checkmark>, затем выберите [OK].

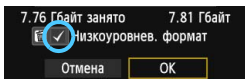



Выполняйте форматирование карты в следующих случаях:

- Используется новая карта.
- Карта была отформатирована в другой камере или на компьютере.
- Карта заполнена изображениями или данными.
- Отображается сообщение об ошибке, связанное с картой (стр. 432).

Низкоуровневое форматирование

- Низкоуровневое форматирование следует выполнять в том случае, если скорость записи или чтения карты памяти оказывается низкой или если требуется стереть все данные с карты.
- Поскольку низкоуровневое форматирование удаляет все секторы записи на карте памяти, такое форматирование может занять больше времени по сравнению с обычным.
- Низкоуровневое форматирование можно остановить, выбрав [Отмена]. Даже в этом случае обычное форматирование будет завершено и карту можно будет использовать обычным образом.



- При форматировании карты памяти или удалении с нее данных изменяется только информация о размещении файлов. Полное стирание фактических данных не производится. Помните об этом, продавая или выбрасывая карту. При утилизации карты памяти выполните низкоуровневое форматирование или уничтожьте карту физически, чтобы исключить кражу личных данных с карты.
- **Перед использованием новой карты Eye-Fi необходимо установить на компьютер программное обеспечение с карты. Затем отформатируйте карту памяти в камере.**



- Емкость карты памяти, отображаемая на экране форматирования карты, может быть меньше емкости, указанной на карте.
- В данном устройстве используется технология exFAT, лицензированная корпорацией Microsoft.

MENU Отключение звукового сигнала

Можно отключить звуковой сигнал при достижении фокусировки, во время работы автоспуска и во время использования сенсорного экрана.

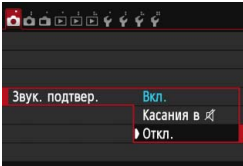

1 Выберите пункт [Звук. подтвер.].

- На вкладке [1] выберите пункт [Звук. подтвер.], затем нажмите кнопку <SET>.

2 Выберите пункт [Откл.].

- Выберите пункт [Откл.] и нажмите кнопку <SET>.
- ▶ Звуковой сигнал будет отсутствовать при любой операции.
- Если выбран режим [Касания в , звуковой сигнал будет отсутствовать только при касании сенсорного экрана.

MENU Установка задержки отключения питания/Автоотключение

Для экономии заряда аккумулятора камера автоматически выключается по истечении указанного промежутка времени. Если Вы не хотите, чтобы камера автоматически отключалась, установите для этого параметра значение [Запретить]. После выключения питания камеру можно снова включить, нажав кнопку спуска затвора или любую другую кнопку.

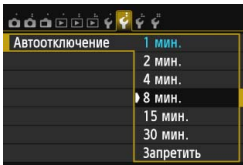

1 Выберите пункт [Автоотключение].

- На вкладке [2] выберите пункт [Автоотключение], затем нажмите кнопку <SET>.

2 Задайте нужное время.

- Выберите настройку, затем нажмите кнопку <SET>.



Даже если установлено значение [Запретить], через 30 мин ЖК-дисплей автоматически выключается для экономии энергии (питание камеры не выключается).

MENU Установка времени просмотра изображения

Можно задать время, в течение которого изображение отображается на ЖК-дисплее сразу после съемки. Чтобы изображение постоянно отображалось после съемки, задайте значение **[Не огранич.]**. Чтобы изображение не отображалось на ЖК-дисплее, задайте значение **[Откл.]**.

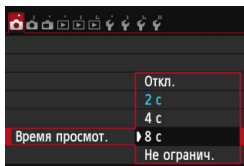

1 Выберите **[Время просмотр.]**.

- На вкладке **[1]** выберите пункт **[Время просмотр.]**, затем нажмите кнопку **<SET>**.

2 Задайте нужное время.

- Выберите настройку, затем нажмите кнопку **<SET>**.

Если задано значение **[Не огранич.]**, изображение отображается до автоотключения.

MENU Отключение и включение ЖК-дисплея

Экран настроек функций съемки (стр. 49) можно установить на отображение на дисплее или отключение при нажатии кнопки спуска затвора наполовину.

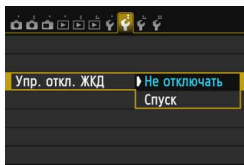

1 Выберите **[Упр. откл. ЖКД]**.

- На вкладке **[2]** выберите **[Упр. откл. ЖКД]** и нажмите **<SET>**.

2 Задайте требуемое значение.

- Выберите настройку, затем нажмите кнопку **<SET>**.

- **[Не отключать]**: Дисплей остается включенным даже при нажатии кнопки спуска затвора наполовину. Чтобы отключить дисплей, нажмите кнопку **<INFO>**.
- **[Спуск]**: При нажатии кнопки спуска затвора наполовину дисплей отключится. Дисплей включится, если отпустить кнопку спуска затвора.

MENU Восстановление в камере настроек по умолчанию ☆

Параметры съемки камеры и настройки меню можно вернуть к значениям по умолчанию.

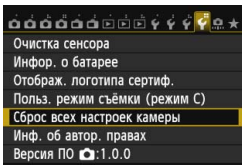

1 Выберите пункт [Сброс всех настроек камеры].

- На вкладке [F4] выберите пункт [Сброс всех настроек камеры], затем нажмите кнопку <SET>.

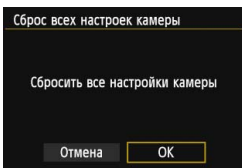

2 Выберите [ОК].

- Выберите [ОК], затем нажмите <SET>.
- ▶ Установка [Сброс всех настроек камеры] восстанавливает в камере следующие настройки по умолчанию.

Настройки функций съемки

Функция AF	Покадровый AF (покадровая автофокусировка)
Режим выбора области AF	Автом. выбор: 19 точек AF
Режим замера	[M] (Оценочный замер)
ISO	Авто
Диапаз.выбора ISO	Минимальное значение: 100 Максимальное значение: 12800
Авт. диапазон ISO	Минимальное значение: 100 Максимальное значение: 6400
Максимальная выдержка	Авто
Режим съемки (работы затвора)	<input type="checkbox"/> (Покадровая съемка)
Комп.эксп./AEB	Отменен
Компенсация экспозиции вспышки	0 (Ноль)

Красные глаза	Откл.
Мультиэкспозиция	Отключить
Режим HDR	Откл. HDR
Блокировка зеркала	Запрещена
Отображение сетки видеодискателя	Запрещено
Уровень видеиск.	Скрыть
Пользовательские функции	Без изменений
Управление вспышкой	
Вспышка	Разрешена
Выдержка синхронизации вспышки в Av	Авто

Параметры записи изображений

Качество	L
Стиль изображ.	Авто
Auto Lighting Optimizer (Автокоррекция яркости)	Стандартный
Коррекция периферийной освещенности	Разрешена/ Данные для коррекции сохранены
Коррекция хроматической аберрации	Разрешена/ Данные для коррекции сохранены
Баланс белого	(Авто)
Ручной ББ	Отменен
Коррекция баланса белого	Отменен
Брекетинг баланса белого	Отменен
Цветовое пространство	sRGB
Шумоподавление при длительной выдержке	Откл.
Шумопод. при высоких ISO	Стандартный
Приоритет светов	Запрещён
Нумер. файлов	Последоват.
Автоочистка	Разрешить
Данные для удаления пыли	Удаление

Параметры камеры

Автоотключение	1 мин.
Звук. подтвер.	Вкл.
Спуск затвора без карты	Разрешен
Время просмот.	2 с
Выделение переэкспонированных зон	Запрещено
Индикация точки AF	Отключить
Сетка при воспроизведении	Отключить
Гистограмма	Яркость
Счётчик воспроиз.	Без изменений
Управл. HDMI	Запрещено
Переход с/	(10 изображений)
Автоповорот	Вкл.
Яркость ЖКД	
Упр. откл. ЖКД	Не отключать
Управл. сенс.экр.	Стандартное
Дата/Время/Зона	Без изменений
Язык	Без изменений
ТВ-стандарт	Без изменений
Руководство	Разрешено
Опции отображения кнопки	Выбор всех пунктов
Польз. режим съемки	Без изменений
Инф. об автор. правах	Без изменений
Передача Eye-Fi	Выкл.
Установки для МОЕ МЕНЮ	Без изменений
Показы в МОЕ МЕНЮ	Запретить
Wi-Fi*	Отключить

* Камера EOS 70D (N) не поддерживает функцию Wi-Fi (не отображается).

Параметры съемки в режиме Live View

Съемка в режиме Live View	Разрешена
Метод AF	☺+Слежение
Непрерыв. AF	Включить
Съемка при касан.	Выкл.
Отображ. сетки	Откл.
Соотношен. сторон	3:2
Имитация экспозиции	Разрешена
Бесшум.с ЖКД-вид.	Режим 1
Таймер замера	16 с

Параметры видеосъемки

Метод AF	☺+Слежение
Видео Servo AF	Включить
Бесшум.с ЖКД-вид.	Режим 1
Таймер замера	16 с
Отображ. сетки	Откл.
Размер видеозап.	1920x1080/IPv
Цифровое увеличение	Отключить
Запись звука	Авто
Временной код	
Отсчёт	Без изменений
Установка начального времени	Без изменений
Счетчик видеозап.	Без изменений
Счётчик воспроиз.	Без изменений
Пропуск кадров	Без изменений
Видеофрагменты	Отключить

Отображение сетки

Отображение сетки в видоискателе поможет выровнять или сгладить снимок.

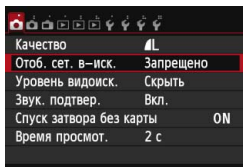

1 Выберите пункт [Отоб. сет. в-иск.].

- На вкладке [1] выберите пункт [Отоб. сет. в-иск.], затем нажмите кнопку <SET>.

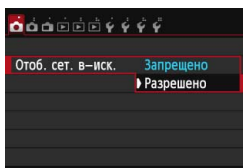

2 Выберите [Разрешено].

- Выберите пункт [Разрешено], затем нажмите кнопку <SET>.

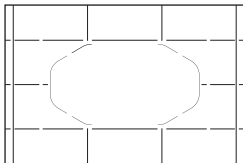

- ▶ При выходе из меню сетка отобразится в видоискателе.

 Сетка может отображаться на ЖК-дисплее во время съемки в режиме Live View или видеосъемки (стр. 229, 276).

Отображение электронного уровня

Можно отобразить электронный уровень на ЖК-дисплее и в видоискателе для корректировки наклона камеры. Обратите внимание, что можно определить только горизонтальный угол наклона, но не наклон вперед или назад.

Отображение электронного уровня на ЖК-дисплее

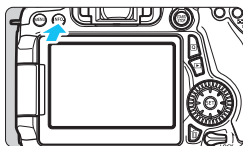

1 Нажмите кнопку <INFO.>.

- При каждом нажатии кнопки <INFO.> вид экрана изменяется.
- Отобразите электронный уровень.
- Если электронный уровень не отображается, выберите в меню [**43**: **Опции отображ. кнопки [INFO]**] соответствующий параметр для отображения электронного уровня (стр. 394).

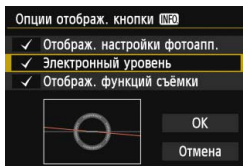

Горизонтальный уровень

2 Проверьте угол наклона камеры.

- Наклон по горизонтальной оси отображается с шагом 1° . Наклон по оси отображается с шагом 5° .
- Изменение цвета линии с красного на зеленый обозначает, что угол наклона почти скорректирован.



- Даже при скорректированном наклоне допустимый предел погрешности составляет $\pm 1^\circ$.
- Если камера сильно наклонена, допустимый предел погрешности электронного уровня будет больше.



Во время съемки в режиме Live View и до начала видеосъемки (за исключением режима L^+ Слежение), можно отображать электронный уровень как описано выше (стр. 218, 258). Обратите внимание, отображение электронного уровня во время видеосъемки невозможно. (При запуске видеосъемки электронный уровень исчезнет).

MENU Отображение электронного уровня в видоискателе во время съемки

Базовый электронный уровень может отображаться в центральной нижней части видоискателя в виде значка камеры. При таком отображении можно корректировать угол наклона во время съемки с рук.

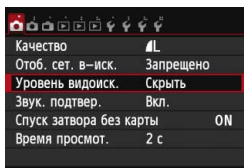

1 Выберите пункт [Уровень видоиск.].

- На вкладке [📷1] выберите пункт [Уровень видоиск.], затем нажмите кнопку <ⓈET>.

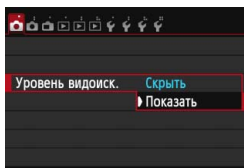

2 Выберите пункт [Показать].

- Выберите пункт [Показать], затем нажмите кнопку <ⓈET>.

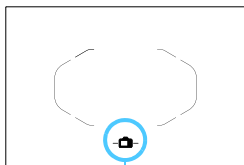

Электронный

3 Нажмите кнопку спуска затвора наполовину.

- ▶ Электронный уровень появится как показано на рисунке.

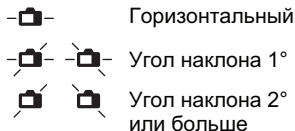

- То же относится к вертикальной съемке.

📌 Даже при скорректированном наклоне допустимый предел погрешности составляет $\pm 1^\circ$.

MENU Отображение электронного уровня в видоискателе перед съемкой [☆]

Электронный уровень и сетку можно отображать в видоискателе при помощи точек автофокусировки. Это создает удобство при корректировке любого угла наклона камеры перед съемкой со штатива.

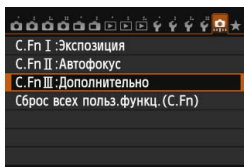

1 Выберите «Пользовательские функции III».

- На вкладке [] выберите пункт [C.Fn III: Дополнительно], затем нажмите кнопку <SET>.

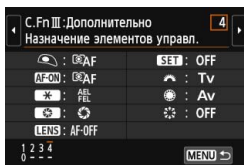

2 Выберите C.Fn III -4 [Назначение элементов управл.].

- Кнопками <◀▶> выберите [4: Назначение элементов управления], затем нажмите кнопку <SET>.

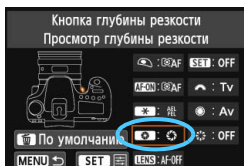

3 Выберите [].

- Выберите параметр [: Кнопка глубины резкости], затем нажмите кнопку <SET>.

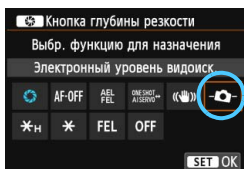

4 Выберите [].

- Выберите параметр [: Электронный уровень видоиск.], затем нажмите кнопку <SET>.
- Для выхода из меню нажмите кнопку <MENU>.

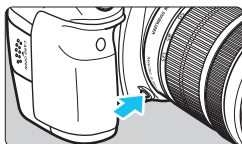

5 Отобразите электронный уровень.

- Нажмите кнопку «Просмотр глубины резкости».
- ▶ Электронный уровень и сетка отобразятся в видоискателе при помощи функции отображения точек автофокусировки.

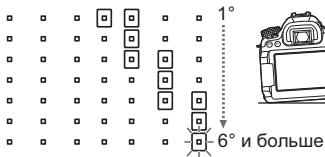
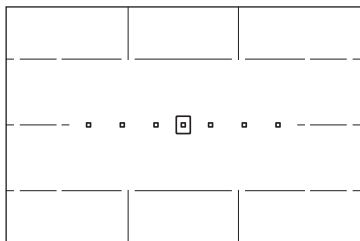

- Даже при скорректированном наклоне допустимый предел погрешности составляет $\pm 1^\circ$.
- Если камера сильно наклонена, допустимый предел погрешности электронного уровня будет больше.
- Если кнопке «Просмотр глубины резкости» присвоен [Электронный уровень видоиск.], просмотр глубины резкости (стр. 163) не будет работать.

Руководство и справка

Руководство и справка предоставляют информацию о функциях камеры.

Руководство по функциям

Руководство по функциям появляется при изменении режима съемки или установке какой-либо функции съемки, съемки в режиме Live View, видеосъемки или быстрого управления для воспроизведения, и содержит краткое описание соответствующего режима, функции или параметра. Кроме того, описание отображается при выборе какой-либо функции или параметра на экране быстрого управления. При продолжении выполнения операции руководство перестает отображаться.

● Режим съемки (Пример)

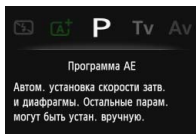
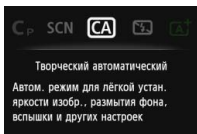

● Быстрое управление (Пример)

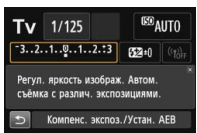

Настройки функций съемки



Съемка в режиме Live View

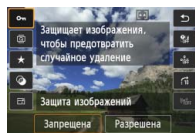

Просмотр

MENU Отключение руководства

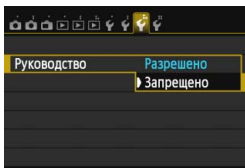

Выберите [Руководство].

- На вкладке [F3] выберите пункт [Руководство], затем нажмите кнопку <SET>.
- Выберите пункт [Запрещено] и нажмите кнопку <SET>.

? Справка

При отображении [INFO Помощь] в нижней части экрана меню нажмите кнопку <INFO.> для просмотра описания функции (справки). Если справка приведена на двух или более экранах, справа появится полоса прокрутки. Можно повернуть диск <⦿> или нажать <▲▼> для прокрутки.

- Пример: [CAM 4: Шумопод. при длит. выдержке]

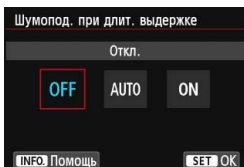

INFO.

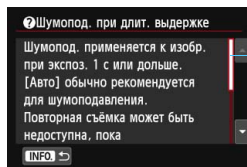

Полоса прокрутки

- Пример: [M.C.Fn I-1: Шаг изменения экспозиции]

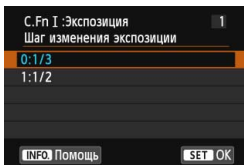

INFO.

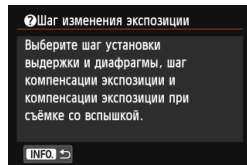

- Пример: [M.C.Fn II-1: Чувствит. слежения]

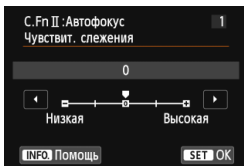

INFO.

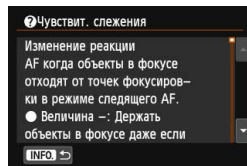

2

Основные операции съемки

В этой главе рассматривается порядок использования режимов базовой зоны на диске установки режима для получения оптимальных результатов.

В режимах базовой зоны фотографу достаточно навести камеру и произвести съемку — все параметры устанавливаются камерой автоматически (стр. 91, 404). Кроме того, во избежание получения испорченных снимков по причине ошибочных операций изменение параметров расширенных приемов съемки невозможно.

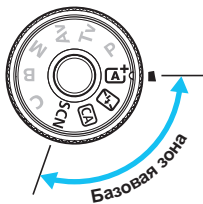
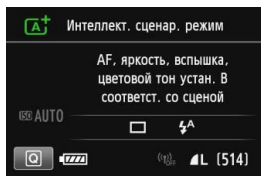

Если при выключенном ЖК-дисплее диск установки режима находится в положении <SCN>, нажмите кнопку <Q> (стр. 81) или <INFO.> (стр. 394), чтобы проверить перед съемкой, какой режим съемки был установлен.

[A⁺] Полностью автоматическая съемка (Интеллектуальный сценарный режим) ■

<[A⁺> является полностью автоматическим режимом. Камера анализирует условия съемки и автоматически подбирает оптимальные параметры съемки. Она также автоматически фокусирует изображение, определяя, находится ли объект в движении или нет (стр. 75).



1 Поверните диск установки режима в положение **<[A⁺>**.

- Поверните диск установки режима, удерживая нажатой центральную кнопку разблокировки диска.

Рамка области автофокусировки



2 Наведите зону автофокусировки на объект.

- Для наведения на резкость используются все точки автофокусировки, и фокусировка обычно производится на ближайшем объекте.
- Фокусировка упрощается, если навести на объект рамку области автофокусировки.

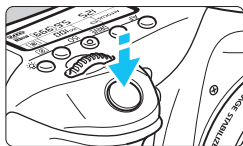

3 Сфокусируйтесь на объект.

- Нажмите кнопку спуска затвора наполовину. Фокусирующее кольцо повернется для наведения на резкость.
- ▶ Отображаются точки автофокусировки, в которых достигнута резкость. Одновременно подается звуковой сигнал, и в видоискателе загорается индикатор подтверждения фокусировки **<●>**.
- ▶ При низкой освещенности точки автофокусировки кратковременно подсвечиваются красным цветом.
- ▶ При необходимости автоматически поднимается встроенная вспышка.

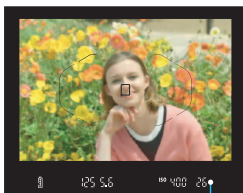

Индикатор подтверждения фокусировки

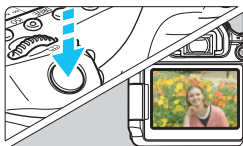

4 Произведите съемку.

- Для съемки полностью нажмите кнопку спуска затвора.
- ▶ Снятое изображение отображается в течение 2 с на ЖК-дисплее.
- После завершения съемки опустите встроенную вспышку в исходное положение нажатием пальцев.



При использовании режима **<A+>** для съемки пейзажей и закатов, а также вне помещения цвета получаются более насыщенными. Если нужный тон цвета не получен, воспользуйтесь режимом творческой зоны, выберите отличный от **<A>** стиль изображения и сделайте снимок (стр. 126).



Часто задаваемые вопросы

- **Индикатор подтверждения фокусировки **<●>** мигает, и фокусировка не производится.**
Наведите рамку области автофокусировки на зону с хорошей контрастностью, затем наполовину нажмите кнопку спуска затвора (стр. 45). Если расстояние до объекта слишком мало, отодвиньтесь от него и повторите попытку.
- **Подсвечиваются одновременно несколько точек автофокусировки.**
Фокусировка была выполнена на всех этих точках. Если подсвечивается точка автофокусировки, наведенная на требуемый объект, можно производить съемку.
- **Продолжает подаваться негромкий звуковой сигнал. (Индикатор подтверждения фокусировки **<●>** при этом не загорается).**
Это означает, что камера работает в режиме непрерывной фокусировки на движущийся объект. (Индикатор подтверждения фокусировки **<●>** при этом не загорается.) Вы можете сделать резкие снимки движущегося объекта. Обратите внимание, фиксация фокусировки (стр. 75) в этом случае не работает.
- **При нажатии кнопки спуска затвора наполовину фокусировка на объект не производится.**
Если переключатель режима фокусировки на объективе находится в положении **<MF>** (ручная фокусировка), установите его в положение **<AF>** (автофокусировка).

- **Вспышка сработала при съемке в дневное время.**

Для объектов в контровом свете (освещенных сзади) вспышка может включиться для смягчения глубоких теней. Для отключения вспышки используйте быстрое управление, задав для параметра [Вспышка] значение [☺] (стр. 90), или выберите режим <☒> (Без вспышки) перед съемкой (стр. 77).

- **Вспышка сработала, и изображение получилось слишком ярким.**

Отойдите подальше от объекта и произведите съемку. При съемке со вспышкой, если объект находится слишком близко к камере, изображение может получиться слишком ярким (перезэкспонирование).

- **При низкой освещенности встроенная вспышка выдает серию вспышек.**

При нажатии кнопки спуска затвора наполовину встроенная вспышка может выдавать серию вспышек, облегчающих автофокусировку. Эта функция называется Включение лампы помощи AF (Подсветка для автофокусировки). Эффективный диапазон использования: приблизительно 4 м.

- **При использовании вспышки нижняя часть изображения получилась неестественно темной.**

Объект находился слишком близко от камеры, и в кадр попала тень от оправы объектива. Отойдите подальше от объекта и произведите съемку. Если на объектив была установлена бленда, перед съемкой со вспышкой снимите бленду.

[A⁺] Приемы съемки в полностью автоматическом режиме (Интеллектуальный сценарный режим)

Изменение композиции кадра



Для некоторых сюжетов сдвиг объекта влево или вправо позволяет получить сбалансированный фон и хорошую перспективу. В режиме <A⁺> при нажатии кнопки спуска затвора наполовину для фокусировки на неподвижный объект происходит фиксация фокусировки. Затем можно изменить композицию кадра и произвести съемку, полностью нажав кнопку спуска затвора. Это называется «фиксацией фокусировки». Фиксация фокусировки возможна и в других режимах базовой зоны (кроме режима <M>).

Съемка движущегося объекта



Если при съемке в режиме <A⁺> объект перемещается (изменяется расстояние до камеры) во время или после фокусировки, включается режим AI Servo AF (следящая автофокусировка), обеспечивающий непрерывную фокусировку на объект. (Продолжает подаваться негромкий звуковой сигнал.) Пока рамка области автофокусировки наведена на объект при наполовину нажатой кнопке спуска затвора, производится непрерывная фокусировка. Когда потребуется произвести съемку, полностью нажмите кнопку спуска затвора.

Съемка в режиме Live View

Можно производить съемку, просматривая изображение на ЖК-дисплее. Такой способ называется «Съемка в режиме Live View». Подробные сведения см. на стр. 215.

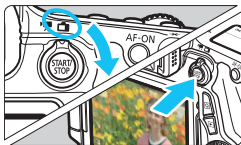

1 Установите переключатель съемки в режиме Live View/ видеосъемки в положение .

2 Выведите на ЖК-дисплей снимаемое изображение.

- Нажмите кнопку .
- ▶ На ЖК-дисплее появится снимаемое изображение.



3 Сфокусируйтесь на объекте.

- Для фокусировки нажмите кнопку спуска затвора наполовину.
- ▶ После завершения наводки на резкость точка автофокусировки загорится зеленым цветом и прозвучит звуковой сигнал.

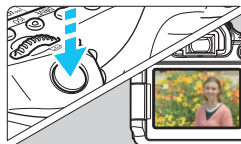

4 Произведите съемку.

- Полностью нажмите кнопку спуска затвора.
- ▶ Производится съемка, и снятое изображение отображается на ЖК-дисплее.
- ▶ После завершения просмотра изображения камера автоматически возвращается к съемке в режиме Live View.
- Для завершения съемки в режиме Live View нажмите кнопку .

ЖК-дисплей также можно поворачивать в разных направлениях (стр. 34).



Обычный ракурс



Нижний ракурс



Верхний ракурс

Отключение вспышки

<  > — полностью автоматический режим, не использующий вспышку. Он предназначен для съемки в музеях, аквариумах и других местах, где использование вспышки запрещено. Этот режим подходит также для съемки при особом освещении, например при свечах.

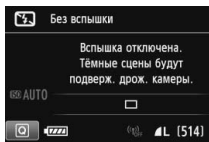
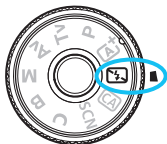

Рекомендации по съемке

- **Если цифровая индикация в видоискателе мигает, примите меры по предотвращению сотрясения камеры.**
В условиях низкой освещенности, когда более вероятно сотрясение камеры, в видоискателе мигает индикация выдержки. Держите камеру неподвижно или используйте штатив. В случае зум-объектива установите его в широкоугольное положение для уменьшения размытия, вызванного сотрясением камеры, в том числе при съемке с рук.
- **Съемка портретов без вспышки.**
В условиях низкой освещенности объект не должен двигаться до завершения съемки. Любое перемещение объекта во время съемки может привести к его размытию на снимке.

CA Съёмка в творческом автоматическом режиме

В режиме <CA> можно с легкостью размыть фон и изменить режим работы затвора и работу вспышки. Также можно выбрать определенный вариант атмосферы съемки, чтобы передать ее на снимке. Настройки по умолчанию идентичны настройкам режима <A+>.

* CA означает «Творческий автоматический».



1 Поверните диск установки режима в положение <CA>.

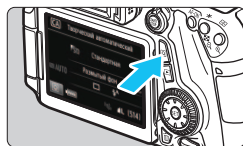

2 Нажмите кнопку <Q>. (10)

▶ Отобразится экран быстрого управления.

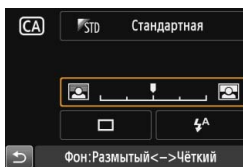

3 Задайте требуемую функцию.

- Кнопками <▲▼> <◀▶> выберите функцию.
- ▶ Отобразится выбранная функция и руководство по функциям (стр. 69).
- Порядок настройки и сведения о каждой функции см. на стр. 79-80.

4 Произведите съёмку.

- Для съёмки полностью нажмите кнопку спуска затвора.

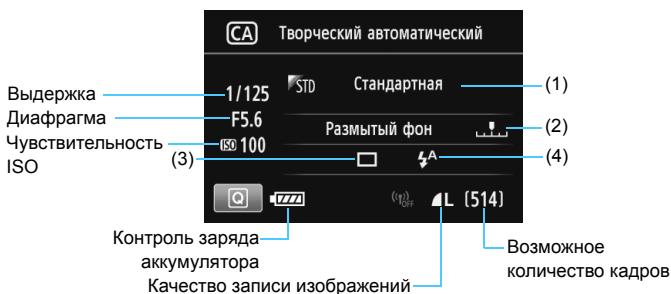

Нажатие кнопки $\langle Q \rangle$ позволяет задать следующие параметры.

(1) Выбор атмосферы съемки



Можно выбрать определенный вариант атмосферы съемки, чтобы передать ее на снимке. Поверните диск $\langle \text{Sun} \rangle$ или $\langle \text{Sun} \rangle$ для выбора требуемой атмосферы. Можно также выбрать режим из списка, нажав кнопку $\langle \text{SET} \rangle$. Подробные сведения см. на стр. 92.

(2) Размытие/повышение резкости фона



Если переместить метку указателя влево, фон будет выглядеть более размытым. Если переместить ее вправо, фон будет выглядеть более резким. Установите настройку, нажав кнопку $\langle \blacktriangle \blacktriangleright \rangle$. Также для перемещения метки можно повернуть диск $\langle \text{Sun} \rangle$ или $\langle \text{Sun} \rangle$. Если фон требуется размыть, см. раздел «Съемка портретов» на стр. 82.

В зависимости от объектива и условий съемки фон может выглядеть не таким размытым. Эту функцию невозможно задать (она недоступна) при поднятой встроенной вспышке в режиме $\langle \text{Flash} \rangle$ или $\langle \text{Flash} \rangle$. При использовании вспышки эта настройка не применяется.

(3) Режим съёмки (работы затвора). Поверните диск  > или  > для выбора требуемого режима работы затвора. Можно также выбрать режим из списка, нажав кнопку  >.

 > **Покадровая съемка:**

Съемка за один раз одного изображения.

 > **Высокоскоростная серийная съемка:**

При полном нажатии кнопки спуска затвора производится серийная съемка. Позволяет снимать со скоростью примерно 7,0 кадра/с.

 > **Низкоскоростная серийная съемка:**

При полном нажатии кнопки спуска затвора производится серийная съемка. Позволяет снимать со скоростью примерно 3,0 кадра/с.

 > **Бесшумная покадровая съемка:**

Громкость звука при съемке в этом режиме меньше, чем в режиме  >.



 > **Бесшумная серийная съемка:**

Серийная съемка (макс. припл. 3,0 кадра/с) с меньшей громкостью звука, чем при  >.

 > **Автоспуск: 10-секундная задержка/задержка спуска при дистанционном управлении:**

 > **Автоспуск: 2-секундная задержка/задержка спуска при дистанционном управлении:**



Съемка производится в течение 10 секунд или 2 секунд после нажатия кнопки спуска затвора. Также можно воспользоваться пультом ДУ.

(4) Вспышка. Поверните диск  > или  > для выбора нужной настройки. Можно также выбрать режим из списка, нажав кнопку  >.

 > **Авто вспышка :** Вспышка срабатывает автоматически, когда это необходимо.

 > **Вспышка вкл. :** Вспышка срабатывает всегда.

 > **Вспышка откл.:** Вспышка отключена.

- При использовании таймера автоспуска см. заметки  на стр. 113.
- При использовании кнопки  см. раздел «Отключение вспышки» на стр. 77.

SCN: Режим специальной сцены

При выборе режима съемки для объекта или сцены камера автоматически выбирает подходящие установки.



- 1 Поверните диск установки режима в положение <SCN>.

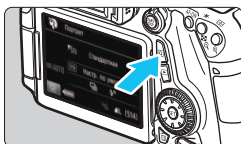

- 2 Нажмите кнопку <Q>. (⌚10)
 - ▶ Отобразится экран быстрого управления.

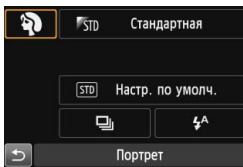

- 3 Выберите режим съемки.

- Кнопками <▲▼> <◀▶> выберите значок режима съемки.
- Поверните диск <⚙> или <⌚> для выбора режима съемки.

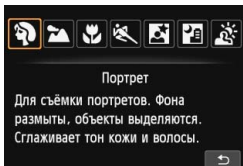

- Кроме того, можно выбрать значок режима съемки и нажать <SET> для отображения списка режимов съемки, доступных для выбора.

Доступные режимы съемки в режиме <SCN>

Режим съемки	Стр.
Портрет	стр. 82
Пейзаж	стр. 83
Крупный план	стр. 84
Спорт	стр. 85

Режим съемки	Стр.
Ночной портрет	стр. 86
Съемка с рук ночью	стр. 87
HDR контрового света	стр. 88

👤 Съемка портретов

В режиме <👤> (Портрет) размывается задний план, благодаря чему акцентируется внимание на снимаемом человеке. Кроме того, в этом режиме телесные тона и волосы выглядят мягче.

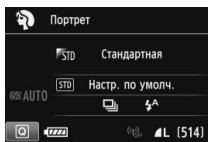
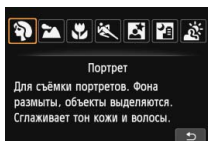

💡 Рекомендации по съемке

- **Чем больше расстояние между объектом и фоном, тем лучше.**
Чем больше расстояние между объектом съемки и задним планом, тем более размытым будет выглядеть задний план. Кроме того, объекту съемки рекомендуется стоять перед черным фоном без деталей.
- **Используйте телеобъектив.**
В случае зум-объектива используйте диапазон телефото и скомпонуйте кадр таким образом, чтобы поясной портрет объекта занимал весь кадр. При необходимости подойдите ближе.
- **Сфокусируйтесь на лицо.**
Убедитесь, что направленная на лицо точка АФ мигнула. При съемке лица крупным планом фокусируйтесь на глазах.

📄 Настройка по умолчанию — <📷> (низкоскоростная серийная съемка). Если удерживать кнопку спуска затвора, то будет выполняться постоянная съемка, что позволит запечатлеть малейшие изменения позы объекта и выражения его лица (макс. прибр. 3,0 кадра/с.)

Съемка пейзажей

Используйте режим < > (Пейзаж) для панорамной съемки пейзажей или для обеспечения фокусировки как на ближние, так и на удаленные объекты. Обеспечивает яркие синие и зеленые цвета, а также очень резкие и четкие изображения.

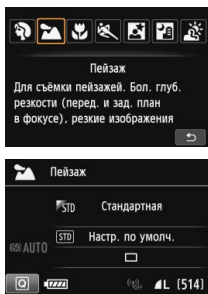

Рекомендации по съемке

- **В случае зум-объектива используйте широкоугольный диапазон.**

При использовании широкоугольного положения зум-объектива ближние и дальние объекты получаются более резкими, чем при использовании положения телефото. Это также увеличит панорамную глубину пейзажей.

- **Съемка ночных сюжетов.**

Режим < > также удобен для съемки ночью, поскольку в нем отключается встроенная вспышка. Кроме того, для предотвращения сотрясения камеры используйте штатив при ночной съемке.



- Встроенная вспышка не будет срабатывать даже при съемке сюжетов с подсветкой сзади или в условиях низкой освещенности.
- В случае использования внешней вспышки Speedlite, работает Speedlite.

🌸 Съёмка крупным планом

Если требуется сфотографировать цветы или другие мелкие объекты крупным планом, используйте режим <🌸> (Крупный план). Чтобы мелкие объекты выглядели намного крупнее, используйте макрообъектив (продается отдельно).

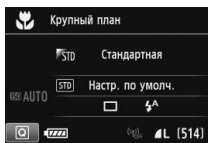
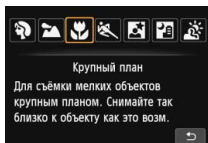

💡 Рекомендации по съёмке

- **Не перегружайте задний план.**
Простой задний план позволяет получать более качественное изображение небольших объектов, таких как цветы.
- **Располагайтесь как можно ближе к объекту.**
Проверьте минимальное расстояние фокусировки объектива. На некоторые объективы нанесена специальная маркировка, например <MACRO 0.39m/1.3ft>. Минимальное расстояние фокусировки для объектива измеряется от отметки <⊕> (фокальная плоскость) на верхней части корпуса камеры до объекта. Если расстояние до объекта слишком мало, мигает индикатор подтверждения фокусировки <●>. Если используется вспышка, и нижняя часть снимка выглядит неестественно темной, отойдите дальше от объекта.
- **В случае зум-объектива используйте диапазон телефото.**
В случае зум-объектива при использовании диапазона телефото объект получается крупнее.

Съемка движущихся объектов

Для съемки движущихся объектов, таких как бегущий ребенок или движущийся транспорт, используйте режим <  > (Спорт).

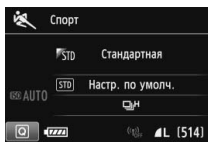
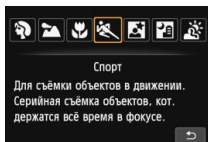

Рекомендации по съемке

- **Используйте телеобъектив.**

Для съемки с большого расстояния рекомендуется использовать телеобъектив.

- **Отслеживание объекта при помощи рамки зональной автофокусировки.**

Наведите центральную точку автофокусировки на объект, затем наполовину нажмите кнопку спуска затвора для автофокусировки в пределах рамки зональной автофокусировки. Во время автофокусировки постоянно подается негромкий звуковой сигнал. Если фокусировка невозможна, индикатор подтверждения фокусировки < ● > начинает мигать.

Настройка по умолчанию — <  H > (высокоскоростная серийная съемка). Когда потребуется произвести съемку, полностью нажмите кнопку спуска затвора. Если удерживать кнопку спуска затвора, то автофокусировка будет выполняться в течение всего процесса съемки движущегося объекта (макс. прибл. 7,0 кадра/с).



- В условиях низкой освещенности, когда более вероятно сотрясение камеры, в левой нижней части видоскринки мигает индикация выдержки. Держите камеру неподвижно и произведите съемку.
- В случае использования внешней вспышки Speedlite, сработает Speedlite.



Съемка портретов в ночное время (со штативом) ■

Для съемки объектов ночью и получения естественно выглядящего заднего плана используйте режим < > (Ночной портрет).

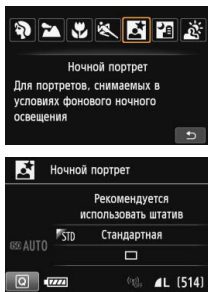
Рекомендуется использовать штатив.



Рекомендации по съемке

- **Используйте широкоугольный объектив и штатив.**
В случае зум-объектива установите его в широкоугольное положение для получения более широкого ночного вида. Кроме того, для предотвращения сотрясения камеры используйте штатив.
- **Проверьте яркость объекта.**
При низкой освещенности автоматически срабатывает встроенная вспышка для получения правильной экспозиции объекта. После съемки рекомендуется просмотреть изображение и проверить его яркость. Если объект выглядит темным, приблизьтесь к нему и произведите съемку еще раз.
- **Также можно сделать снимок с использованием других режимов.**
Так как при съемке ночью вероятно сотрясение камеры, рекомендуется также произвести съемку в режиме < > и < >.

- Попросите объект съемки не двигаться даже после срабатывания вспышки.
- Если таймер автоспуска используется совместно со вспышкой, то индикатор автоспуска мигнет после съемки изображения.
- Предупреждения см. на стр. 89.

Съемка ночных сюжетов с рук

Наилучшие результаты при съемке ночью обеспечивает использование штатива. Однако благодаря режиму < > (Съемка с рук ночью) ночные сюжеты можно снимать, держа камеру в руках. В этом режиме для каждого изображения последовательно снимаются четыре кадра, и записывается итоговое яркое изображение с компенсацией сотрясения камеры.

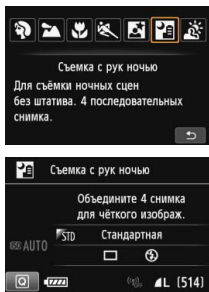



Рекомендации по съемке

- **Держите камеру крепко.**

При съемке камеру следует держать в руках крепко и устойчиво. В этом режиме производится совмещение четырех кадров и их объединение в одну фотографию. Однако при наличии заметного сдвига на любом из четырех кадров вследствие сотрясения камеры совмещение на конечной фотографии может оказаться неудачным.

- **Для съемки людей включите вспышку.**

В случае съемки людей нажмите кнопку < > для выбора < > (Вспышка вкл.). Чтобы снять хороший портрет, для первого кадра используйте вспышку. Попросите объект не двигаться, пока все четыре серийных кадра не будут отсняты.

 Предупреждения см. на стр. 89.

Съемка сюжетов в контровом свете

При съемке сюжетов с затемненными и яркими областями используйте режим  (HDR контрового света). При съемке изображения в этом режиме будет сделано три снимка серией с различными показателями экспозиции. В результате получится одна фотография с широким диапазоном полутонов и минимальными заполняющими тенями, возникающими из-за контрового света.

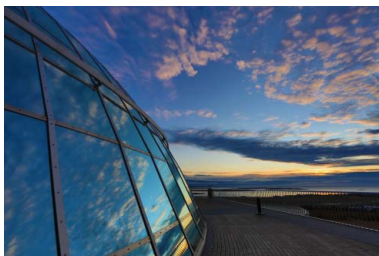
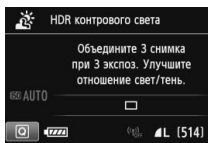
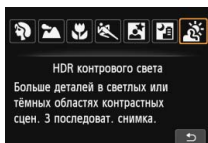

Рекомендации по съемке

● Держите камеру крепко.

При съемке камеру следует держать в руках крепко и устойчиво. В этом режиме производится совмещение трех кадров и их объединение в одну фотографию. Однако при наличии заметного сдвига на любом из трех кадров вследствие сотрясения камеры совмещение на конечной фотографии может оказаться неудачным.

-  Съемка со вспышкой невозможна. При низкой освещенности может быть произведена подсветка для автофокусировки (стр. 102).
- Предупреждения см. стр. 89-90.

 HDR означает High Dynamic Range — высокий динамический диапазон.



Предупреждения относительно режимов <Fn> Ночной портрет и <Fn> Съемка с рук ночью

- При съемке в режиме Live View могут возникать трудности с фокусировкой на светлых точках (например, при ночной съемке). В таком случае установите переключатель режима фокусировки на объективе в положение <MF> и выполните фокусировку вручную.

Предупреждения относительно режимов <Fn> Съемка с рук ночью и <Fn> HDR контрового света

- По сравнению с другими режимами область съемки уменьшается.
- Невозможно выбрать RAW или RAW+JPEG. Если выбрано RAW, изображение будет записано в **L** качестве. Кроме того, если установлен режим RAW+JPEG, изображение записывается с установленным качеством JPEG.
- При съемке движущегося объекта его перемещения могут создавать остаточное изображение, либо область вокруг объекта может оказаться затемнена.
- Сопоставление изображения может сработать неправильно при наличии повторяющейся структуры изображения (решетки, полосы и т.д.), плоских и однотонных изображений или значительного смещения снимков, вызванного сотрясением камеры.
- Запись изображения на карту займет больше времени, чем при обычной съемке. Во время обработки изображений в видеоискателе и на панели ЖКД отображается сообщение «buSY», и до завершения обработки сделать другой снимок невозможно.
- Если установлен режим съемки <Fn> или <Fn>, прямая печать (стр. 346) невозможна.

Предупреждения для режима <Fn> Ночной портрет

- При съемке в режиме Live View фокусировка может быть затруднена из-за недостаточной освещенности лица объекта. В таком случае установите переключатель режима фокусировки на объективе в положение <MF> и выполните фокусировку вручную.

Предупреждения для режима <Fn> Съемка с рук ночью

- При съемке со вспышкой, если объект находится слишком близко к камере, изображение может получиться слишком ярким (перезэкспонирование).
- Если съемка со вспышкой производится ночью и ночная сцена имеет только несколько источников света, кадры могут не совместиться. В результате может получиться размытая фотография.
- Если при съемке со вспышкой объект съемки находится близко к фону, который также освещается вспышкой, кадры могут не совместиться. В результате может получиться размытая фотография. Кроме того, могут появиться неестественные тени и неверные цвета.
- Угол охвата внешней вспышки Speedlite
 - Если при использовании Speedlite с автоматической настройкой угла охвата вспышки положение зумирования будет зафиксировано в широкоугольном диапазоне независимо от положения зумирования объектива.
 - При использовании Speedlite, требующей ручную регулировку угла охвата вспышки, установите головку вспышки в широкоугольное (нормальное) положение.

⚠ Предупреждения относительно режима <☀> HDR контрового света

- Обратите внимание, что изображение может исказиться на снимке либо может появиться шум.
- Функцию «HDR контрового света» не рекомендуется использовать для чрезмерно освещенных или очень контрастных сюжетов.

Q Быстрое управление

Когда в режимах базовой зоны отображается экран параметров функций съемки, можно нажать кнопку <Q>; для отображения экрана быстрого управления. В таблице на следующей странице указаны функции, которые можно задать с помощью экрана быстрого управления в каждом режиме базовой зоны.

1 Выберите режим базовой зоны с помощью диска установки режима.

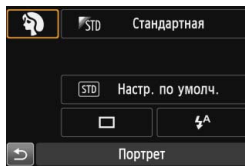

Пример: режим Портрет

2 Нажмите кнопку <Q>. (Ⓢ10)

- ▶ Отобразится экран быстрого управления.

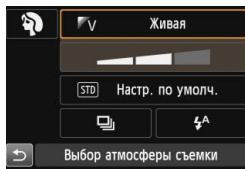

3 Настройте требуемые функции.

- Кнопками <▲> <▶> выберите функцию.
- ▶ Отобразится выбранная функция и руководство по функциям (стр. 69).
- Функции также можно выбрать дисками <☀> или <☀>.

Настраиваемые функции в режимах базовой зоны

● : Настройка по умолчанию — ○ : Может выбираться пользователем □ : Выбор невозможен

Функция		A ⁺	S	CA	SCN	
Режим работы затвора:	□ : Покадровая съемка	●	●	●	○	●
	H: Высокоскоростная серийная съемка	○	○	○	○	○
	L: Низкоскоростная серийная съемка	○	○	○	●	○
	□S: Бесшумная покадровая съемка	○	○	○	○	○
	S: Бесшумная серийная съемка	○	○	○	○	○
	Таймер автоспуска (стр. 113)		○	○	○	○
Вспышка	A: Автоматическое срабатывание	●		●	●	
	: Вспышка вкл. (Срабатывает всегда)	○		○	○	
	: Вспышка откл.	○	●	○	○	●
Выбор атмосферы съемки (стр. 92)					○	○
Съемка по освещению или сцене (стр. 96)					○	○
Размытие/повышение резкости фона (стр. 79)				○		

Функция		SCN				
Режим работы затвора:	□ : Покадровая съемка	●	○	●	●	●
	H: Высокоскоростная серийная съемка	○	●	○	○	○
	L: Низкоскоростная серийная съемка	○	○	○	○	○
	□S: Бесшумная покадровая съемка	○	○	○	○	○
	S: Бесшумная серийная съемка	○	○	○	○	○
	Таймер автоспуска (стр. 113)		○	○	○	○
Вспышка	A: Автоматическое срабатывание	●		●		
	: Вспышка вкл. (Срабатывает всегда)	○			○	
	: Вспышка откл.	○	●		●	●
Выбор атмосферы съемки (стр. 92)		○	○	○	○	
Съемка по освещению или сцене (стр. 96)		○	○			
Размытие/повышение резкости фона (стр. 79)						

* Изменение режима съемки или установка переключателя питания в положение <OFF> приведет к возврату настроек по умолчанию (за исключением таймера автоспуска).

Выбор атмосферы съемки

Для съемки можно установить атмосферу, за исключением режимов базовой зоны <A+>, <M> и <S+>.

Атмосфера	[CA]	SCN						Эффект атмосферы
		[🌀]	[🏔️]	[🌸]	[🌧️]	[🌅]	[🌃]	
[STD] Стандартная	<input type="radio"/>	<input type="radio"/>	<input type="radio"/>	<input type="radio"/>	<input type="radio"/>	<input type="radio"/>	<input type="radio"/>	Нет доступных настроек
[V] Живая	<input type="radio"/>	<input type="radio"/>	<input type="radio"/>	<input type="radio"/>	<input type="radio"/>	<input type="radio"/>	<input type="radio"/>	Слабый / Стандартный / Сильный
[S] Мягкая	<input type="radio"/>	<input type="radio"/>	<input type="radio"/>	<input type="radio"/>	<input type="radio"/>	<input type="radio"/>	<input type="radio"/>	Слабый / Стандартный / Сильный
[W] Теплая	<input type="radio"/>	<input type="radio"/>	<input type="radio"/>	<input type="radio"/>	<input type="radio"/>	<input type="radio"/>	<input type="radio"/>	Слабый / Стандартный / Сильный
[I] Усиленная	<input type="radio"/>	<input type="radio"/>	<input type="radio"/>	<input type="radio"/>	<input type="radio"/>	<input type="radio"/>	<input type="radio"/>	Слабый / Стандартный / Сильный
[C] Холодная	<input type="radio"/>	<input type="radio"/>	<input type="radio"/>	<input type="radio"/>	<input type="radio"/>	<input type="radio"/>	<input type="radio"/>	Слабый / Стандартный / Сильный
[B] Ярче	<input type="radio"/>	<input type="radio"/>	<input type="radio"/>	<input type="radio"/>	<input type="radio"/>	<input type="radio"/>	<input type="radio"/>	Слабый / Средний / Сильный
[D] Темнее	<input type="radio"/>	<input type="radio"/>	<input type="radio"/>	<input type="radio"/>	<input type="radio"/>	<input type="radio"/>	<input type="radio"/>	Слабый / Средний / Сильный
[M] Монохромное	<input type="radio"/>	<input type="radio"/>	<input type="radio"/>	<input type="radio"/>	<input type="radio"/>	<input type="radio"/>	<input type="radio"/>	Синее / Ч/Б / Сепия

1 Установите режим съемки <[CA]> или <SCN>.

- Если установлен режим съемки <SCN>, выберите один из следующих вариантов: <[🌀]>, <[🏔️]>, <[🌸]>, <[🌧️]>, <[🌅]> или <[🌃]>.

2 Установите переключатель съемки в режиме Live View/видеосъемки в положение <[📷]>.

3 Выведите изображение в режиме Live View.

- Нажмите кнопку <START/STOP> для просмотра изображения в режиме Live View.

4 Выберите нужный вариант атмосферы на экране быстрого управления.

- Нажмите кнопку <[Q]> (⌚10).
- Кнопками <▲▼> выберите [STD Стандартная]. На экране отобразится [Выбор атмосферы съемки].
- Клавишами <◀▶> выберите нужный вариант атмосферы.

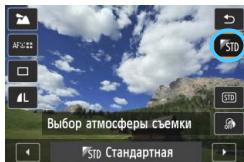

- ▶ На ЖК-дисплее будет отображен вариант изображения после применения выбранной атмосферы.

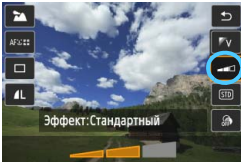

5 Установите эффект атмосферы.

- Кнопками <▲▼> выберите панель эффектов, в нижней части дисплея должен появиться параметр [Эффект].
- Клавишами <◀▶> выберите нужный эффект.

6 Произведите съемку.

- Для съемки полностью нажмите кнопку спуска затвора.
- Для возврата к съемке при помощи видоискателя необходимо выйти из режима съемки Live View нажатием кнопки <START/STOP>. Для съемки полностью нажмите кнопку спуска затвора.
- При изменении режима съемки или установке переключателя питания в положение <OFF> настройка вернется обратно к значению [FSTD Стандартная].





- Изображение, выводимое на экран Live View с примененными настройками атмосферы, может отличаться от реальной фотографии.
- Использование вспышки может свести к минимуму эффект атмосферы.
- При съемке в ярком свете вне помещения яркость и атмосфера изображения на экране Live View может немного отличаться от реальной фотографии. Установите параметр [F2: Яркость ЖКД] на 4 и смотрите на изображение в режиме Live View, когда на экран не попадает посторонний свет.



Если при настройке функций не требуется выводить изображение в режиме Live View, нажмите кнопку <Q> после выполнения шага 1 и установите параметры [Выбор атмосферы съемки] и [Эффект].

Настройки атмосферы

Стандартная

Стандартные характеристики изображения для соответствующего режима съемки. Обратите внимание, что в режиме <  > применяются характеристики изображения, предназначенные для портретной съемки, а в режиме <  > — для пейзажной съемки. Каждый вариант атмосферы влияет на соответствующие характеристики изображения выбранного режима съемки.

Живая

Цвета объекта выглядят яркими, а контуры и линии получаются четкими. Это позволяет получить более выразительный снимок, чем при использовании варианта [ **Стандартная**].

Мягкая

Объект выглядит смягченным, а контуры и линии получаются более изящными. Подходит для съемки портретов, животных, цветов и т.п.

Теплая

Объект выглядит смягченным, а цвета более теплыми. Подходит для съемки портретов, животных и других объектов, которым нужно придать более теплую атмосферу.

Усиленная

Уровень общей яркости снимка немного ниже, а главный объект съемки выглядит более выразительно. Позволяет выделять на снимке людей или животных.

Холодная

Уровень общей яркости снимка немного ниже, преобладают холодные оттенки. Объект, расположенный в тени, будет смотреться более спокойно и выразительно.

Ярче

Изображение будет более ярким.

Темнее

Изображение будет более темным.

Монохромное

Изображение будет монохромным. Можно выбрать соответствующие цвета для создания монохромного изображения: черный и белый, сепия или синий. При выборе настройки **[Монохромное]** в видеискателе появляется значок .

Съемка по освещению или сцене

В режимах базовой зоны <☺>, <🌄>, <🌻> и <🦋> можно производить съемку до тех пор, пока настройки соответствуют типу освещения или сцены. Обычно параметр [STD] **Настр. по умолч.** вполне подходит для повседневной съемки, но если параметры установлены с учетом освещения и типа сцены, то снимок будет выглядеть более естественным и живым.

Если при съемке в режиме Live View требуется одновременно установить настройки [**Съемка по освещ./сцене**] и [**Выбор атмосферы съемки**] (стр. 92), сначала необходимо установить [**Съемка по освещ./сцене**]. Это позволяет упростить просмотр получаемого эффекта на экране ЖК-дисплея.

Освещение или сцена	SCN			
	☺	🌄	🌻	🦋
[STD] Настр. по умолч.	<input type="radio"/>	<input type="radio"/>	<input type="radio"/>	<input type="radio"/>
☀️ Дневной свет	<input type="radio"/>	<input type="radio"/>	<input type="radio"/>	<input type="radio"/>
🏠 Тень	<input type="radio"/>	<input type="radio"/>	<input type="radio"/>	<input type="radio"/>
☁️ Облачно	<input type="radio"/>	<input type="radio"/>	<input type="radio"/>	<input type="radio"/>
💡 Лампы накаливания	<input type="radio"/>	<input type="checkbox"/>	<input type="radio"/>	<input type="radio"/>
💡 Флуоресц. лампы	<input type="radio"/>	<input type="checkbox"/>	<input type="radio"/>	<input type="radio"/>
🌅 Закат	<input type="radio"/>	<input type="radio"/>	<input type="radio"/>	<input type="radio"/>

- 1 Установите режим съемки <SCN>.
 - Установите один из следующих режимов: <☺>, <🌄>, <🌻> или <🦋>.
- 2 Установите переключатель съемки в режиме Live View/ видеосъемки в положение <📷>.
- 3 Выведите изображение в режиме Live View.
 - Нажмите кнопку <START/STOP> для просмотра изображения в режиме Live View.



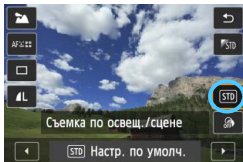

4 Выберите тип освещения или сцены на экране быстрого управления.

- Нажмите кнопку $\langle \text{Q} \rangle$ ($\odot 10$).
- Кнопками $\langle \blacktriangle \blacktriangledown \rangle$ выберите [STD Настр. по умолч.]. На экране отобразится [Съемка по освещ./сцене].
- Выберите требуемое освещение или тип сцены клавишей $\langle \blacktriangleleft \blacktriangleright \rangle$.
- ▶ На экране отображается конечное изображение с выбранным освещением или сценой.

5 Произведите съемку.

- Для съемки полностью нажмите кнопку спуска затвора.
- Для возврата к съемке при помощи видоискателя необходимо выйти из режима съемки Live View нажатием кнопки $\langle \text{START/STOP} \rangle$. Для съемки полностью нажмите кнопку спуска затвора.
- При изменении режима съемки или установке переключателя питания в положение $\langle \text{OFF} \rangle$ настройка вернется обратно к значению [STD Настр. по умолч.].



- При использовании вспышки настройка переключится на значение [STD Настр. по умолч.]. (Однако в информации о съемке будет отображаться установленное освещение или тип съемки.)
- При установке этой настройки совместно с функцией [Выбор атмосферы съемки] установите настройку освещения или сцены, наилучшим образом подходящую к установленной атмосфере. Например, при выборе пункта [Закат] теплые тона на снимке будут более выраженными, поэтому выбранная атмосфера может не подойти для съемки в таких условиях.



Если при настройке функций не требуется выводить изображение на Live View, нажмите кнопку $\langle \text{Q} \rangle$ после выполнения шага 1 и установите параметр [Съемка по освещ./сцене].

Параметры освещения или типа сцены

Настр. по умолч.

Настройка по умолчанию, подходящая для большинства объектов.

Дневной свет

Для съемки объектов при солнечном свете. Предоставляет более естественный вид голубого неба и зелени, а также лучше воспроизводит светлые оттенки цветов.

Тень

Для съемки объектов в тени. Подходит для получения красивых оттенков кожи, которые иногда могут иметь голубоватую тональность, и для съемки цветов светлых оттенков.

Облачно

Для съемки объектов на улице в облачную погоду. Придает теплый оттенок телесным цветам и пейзажам, которые могут выглядеть тусклыми при съемке в пасмурный день с использованием неподходящего режима. Также подходит для съемки цветов светлых оттенков.

Лампы накаливания

Для съемки объектов при свете ламп накаливания. Устраняет преобладание красновато-оранжевого оттенка, появляющегося на снимках в результате съемки при свете ламп накаливания

Флуоресц. лампы

Для съемки объектов, освещенных флуоресцентными лампами. Подходит для съемки в условиях освещения флуоресцентными лампами любого типа.

Закат

Позволяет передавать на снимке красивые краски заката.

3

Настройка режимов автофокусировки и режимов работы затвора

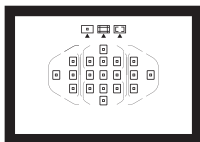

Съемка в режимах автофокусировки с использованием 19 точек автофокусировки в видоискателе подходит для самых различных объектов и сюжетов.

Также можно выбрать функцию автофокусировки и режим работы затвора, которые наилучшим образом соответствуют условиям и объекту съемки.

- Значок ☆ в правой верхней части заголовка страницы указывает на то, что эта функция доступна только в режимах творческой зоны (**P/Tv/Av/M/B**).
- В режимах базовой зоны функция AF и точка автофокусировки (способ выбора области автофокусировки) устанавливаются автоматически.



<AF> означает автофокусировку. <MF> означает ручную фокусировку.

AF: Выбор режима автофокусировки ☆

Характеристики функции автофокусировки можно выбрать в соответствии с условиями и объектом съемки. В режимах базовой зоны оптимальный режим автофокусировки автоматически устанавливается для каждого режима съемки.

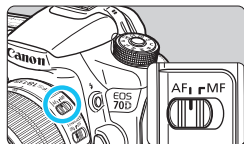

1 Установите переключатель режима фокусировки на объективе в положение <AF>.

2 Выберите с помощью диска установки режима режим творческой зоны.

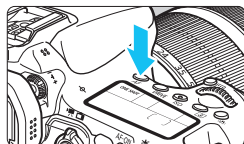

3 Нажмите кнопку <AF>. (ⓘ6)

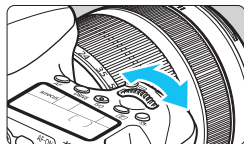

4 Выберите функцию AF.

- Глядя на панель ЖКД, поворачивайте диск <ⓘ6> или <ⓘ6>.

ONE SHOT : Покадровый AF (покадровая автофокусировка)

AI FOCUS : AI Focus AF (интеллектуальная автофокусировка)

AI SERVO : AI Servo AF (следящая автофокусировка)

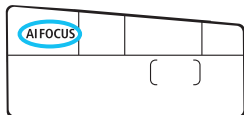

 В режимах творческой зоны можно также нажать кнопку <AF-ON> для автофокусировки.

Режим Покадровый AF (покадровая автофокусировка) для съемки неподвижных объектов

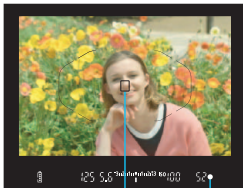

Точка автофокусировки
Индикатор подтверждения фокусировки

Подходит для неподвижных объектов. При нажатии кнопки спуска затвора наполовину камера фокусируется только один раз.

- После завершения фокусировки отображается точка автофокусировки, обеспечившая наводку на резкость, и в видоискателе загорается индикатор подтверждения фокусировки <●>.
 - В случае оценочного замера экспозиция устанавливается в момент завершения фокусировки.
- Пока кнопка спуска затвора удерживается наполовину нажатой, фокусировка остается фиксированной. При необходимости можно изменить композицию кадра.



- Если не удается достичь фокусировки, индикатор подтверждения фокусировки <●> в видоискателе начинает мигать. В этом случае невозможно произвести съемку, даже если полностью нажать кнопку спуска затвора. Измените композицию снимка и повторите попытку фокусировки или см. раздел «Когда фокусировка не работает» (стр. 109).
- Если параметр [📷1: Звук. подтвер.] устанавливается в положение [Откл.], то при завершении фокусировки звуковой сигнал не подается.
- После завершения фокусировки в режиме покадровой автофокусировки можно зафиксировать фокусировку на объекте и изменить композицию кадра. Это называется «фиксацией фокусировки». Данный способ удобен, если требуется сфокусироваться на объект, не попадающий в рамку области автофокусировки.

Режим AI Servo AF (следающая автофокусировка) для съемки движущихся объектов

Этот режим автофокусировки пригоден для съемки движущихся объектов, когда расстояние фокусировки постоянно изменяется. Пока кнопка спуска затвора удерживается наполовину нажатой, производится непрерывная фокусировка на объект.

- Экспозиция устанавливается в момент выполнения съемки.
- Если в качестве режима выбора области автофокусировки установлена 19-точечная система автофокусировки (стр. 103), камера в первую очередь использует выбранную ручную точку автофокусировки. Если во время автофокусировки объект смещается в сторону от выбранной ручной точки автофокусировки, слежение за фокусировкой продолжается в течение всего того времени, пока объект остается в пределах рамки области автофокусировки.



В режиме AI Servo AF (следающая автофокусировка) звуковой сигнал при достижении фокусировки не подается. Кроме того, не загорается индикатор подтверждения фокусировки <●> в видоискателе.

Режим AI Focus AF для автоматического переключения функции AF

В режиме AI Focus AF (интеллектуальная автофокусировка) осуществляется автоматическое переключение из режима Покадровый AF (покадровая автофокусировка) в режим AI Servo AF (следающая автофокусировка), если объект съемки начинает двигаться.

- Если объект съемки начинает движение после достижения фокусировки в режиме Покадровый AF, фотокамера обнаруживает движение, переключает режим автофокусировки на AI Servo AF и продолжает отслеживать движущийся объект.

 После достижения фокусировки с помощью функции интеллектуальной автофокусировки при включенной операции слежения продолжает подаваться негромкий звуковой сигнал. Однако индикатор подтверждения фокусировки <●> в видоискателе не загорается.

Подсветка для автофокусировки с помощью встроенной вспышки

В условиях низкой освещенности при нажатии кнопки спуска затвора наполовину встроенная вспышка может выдавать короткую серию вспышек. Объект освещается для упрощения автофокусировки.

-  ● Лампа помощи AF встроенной вспышки не работает в режимах <M>, <A> или <S>, или если [Вспышка] установлена на <☺> в режимах <A+>, <CA>, <P>, <T> или <P>.
- Подсветка для автофокусировки не работает в режиме AI Servo AF (следающая автофокусировка).

-  ● Эффективная дальность подсветки для автофокусировки, излучаемой встроенной вспышкой — около 4 м.
- Если в режимах творческой зоны используется встроенная вспышка, которую можно поднять нажатием кнопки <⚡>, при необходимости будет включена лампа помощи автофокусировки.

Выбор области автофокусировки ☆

Для автофокусировки предусматриваются 19 точек автофокусировки. Вы можете выбирать точки автофокусировки в соответствии со сценой или объектом.

Режим выбора области автофокусировки

Вы можете выбрать один из трех режимов выбора области автофокусировки. Процедуру выбора см. на следующей странице.

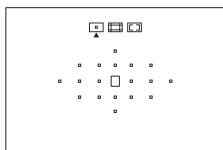

: **Автофокусировка по одной точке (выбор вручную)**

Выберите одну точку автофокусировки для фокусировки.

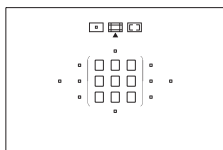

: **Зональная автофокусировка (ручной выбор зоны)**

19 точек автофокусировки расположены в пяти отдельных зонах для фокусировки.

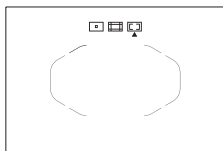

: **19-точечный автоматический выбор автофокусировки**

Все точки автофокусировки используются для фокусировки. **Этот режим автоматически устанавливается для режимов базовой зоны.**

Ручной выбор точки автофокусировки

Вы можете выбрать ручную точку автофокусировки или зону. При одновременной установке 19-точечного автоматического выбора автофокусировки с AI Servo AF (следящая автофокусировка) появляется возможность выбора момента запуска AI Servo AF (следящая автофокусировка).

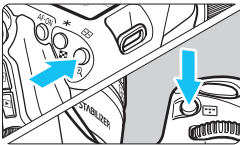

1 Нажмите кнопку <AF-ON> или <AF-AREA SELECT>. (ⓘ6)

- ▶ Точки автофокусировки отобразятся в видоискателе.
- В режиме зональной автофокусировки отображается выбранная зона.

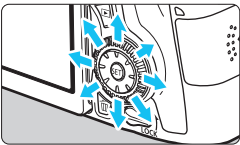

2 Выберите точку автофокусировки.

- Выбор точки автофокусировки смещается в направлении, в котором отклоняется джойстик <AF-ON>. При нажатии на <SET> выбирается центральная точка (или зона) автофокусировки.
- Поворотом диска <AF-AREA SELECT> можно выбрать горизонтальную точку автофокусировки, а поворотом диска <AF-AREA SELECT> — вертикальную точку.
- В режиме зональной автофокусировки поворот диска <AF-AREA SELECT> или <AF-AREA SELECT> изменяет зону в циклическом порядке.

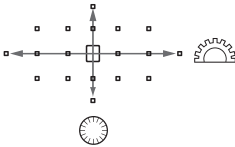

- При удержании кнопки <Q> и повороте диска <AF-AREA SELECT> можно выбирать вертикальную точку автофокусировки.
- При нажатии кнопки <AF-ON> или <AF-AREA SELECT> на панели ЖКД отображается следующая информация:
 - 19-точечный автоматический выбор автофокусировки и Зональная автофокусировка (ручной выбор зоны): [] AF
 - 1 точка AF (выбор вручную) SEL [] (По центру)/SEL AF (Смещение от центра)
- Для параметра [C.Fn II-10: Ручной выбор режима точек AF] можно установить значение [Остановл. на краях обл. AF] или [Непрерывный] (стр. 373).

Режимы выбора области автофокусировки

Автофокусировка по одной точке (выбор вручную)



Выберите одну точку автофокусировки <□>, которая будет использоваться для фокусировки.

Зональная автофокусировка (ручной выбор зоны)

19 точек автофокусировки расположены в пяти отдельных зонах для фокусировки. Все точки автофокусировки в выбранной зоне используются для автоматического выбора точки фокусировки.

Этот режим упрощает наводку на резкость по сравнению с режимом автофокусировки по одной точке, а также эффективен при съемке движущихся объектов.

Однако фокусировка в этом режиме чаще всего производится на объект, находящийся ближе всего к переднему плану, поэтому осуществить наводку на резкость на определенный объект сложнее, чем в режиме автофокусировки по одной точке.

Точки автофокусировки, где обеспечена наводка на резкость, отображаются как <□>.

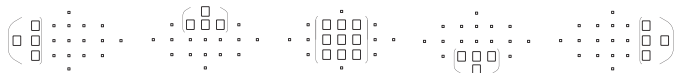

19-точечный автоматический выбор автофокусировки

Все точки автофокусировки используются для фокусировки. Этот режим автоматически устанавливается для режимов базовой зоны.



В режиме Покадровый AF (покадровая автофокусировка) при нажатии кнопки спуска затвора наполовину отображается точка(и) автофокусировки <□>, где обеспечена наводка на резкость.

Отображение нескольких точек автофокусировки означает, что во всех этих точках достигнута резкость. Фокусировка в этом режиме чаще всего производится на объект, находящийся ближе всего к переднему плану.



В режиме AI Servo AF (следающая автофокусировка) выбранная вручную (стр. 105) точка автофокусировки <□> используется для наводки на резкость в первую очередь. Точки автофокусировки, где обеспечена наводка на резкость, отображаются как <□>.



- В режиме AI Servo AF (следающая автофокусировка) при выборе 19-точечного автоматического выбора автофокусировки или зональной автофокусировки, активная точка автофокусировки <□> будет следить за объектом, переключаясь на другую точку. Однако при определенных условиях съемки (например, при съемке мелкого объекта) слежение за объектом может оказаться невозможным. При низких температурах скорость отслеживания также снижается.
- Если фокусировка невозможна даже с подсветкой от внешней вспышки Speedlite для камер EOS, установите Режим выбора области AF в положение Автофокусировка по одной точке (выбор вручную) и выберите центральную точку AF для автофокусировки.
- Когда подсвечиваются точки автофокусировки, часть видоискателя или весь видоискатель могут засветиться красным цветом. Это характерно для отображения точек автофокусировки (с помощью ЖК-технологии).



Если для параметра [**С. Fn II-9 : Ориентированная точка AF**] задано значение [**1: Выбор разных точек AF**], можно настроить режим выбора области автофокусировки и выбранную вручную точку автофокусировки (или зону) отдельно для съемки в вертикальном и для съемки в горизонтальном положении (стр. 373).

Использование автофокусировки и максимальные значения диафрагмы объектива

Максимальная диафрагма объектива: $f/3.2 - f/5.6$

Для всех точек автофокусировки возможна автофокусировка крестового типа (чувствительная как к горизонтальным, так и к вертикальным линиям). Однако с объективами, перечисленными ниже, периферийные точки автофокусировки будут различать только вертикальные или только горизонтальные линии (фокусировка крестового типа невозможна).

Объективы, не поддерживающие фокусировку крестового типа внешними точками автофокусировки.

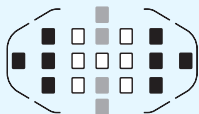

- Фокусировка крестового типа
- Фокусировка, чувствительная к вертикальным линиям
- Фокусировка, чувствительная к горизонтальным линиям

Фокусировка крестового типа в точках автофокусировки $\langle \text{grey} \rangle$ и $\langle \text{black} \rangle$ не возможна со следующими объективами:

EF 35-80 мм $f/4-5.6$, EF 35-80 мм $f/4-5.6$ II, EF 35-80 мм $f/4-5.6$ III,
 EF 35-80 мм $f/4-5.6$ USM, EF 35-105 мм $f/4.5-5.6$, EF 35-105 мм $f/4.5-5.6$ USM,
 EF 80-200 мм $f/4.5-5.6$ II, EF 80-200 мм $f/4.5-5.6$ USM

Максимальная диафрагма объектива: $f/1.0 - f/2.8$

Кроме фокусировки крестового типа (с одновременным определением вертикальной и горизонтальной линии), центральная точка автофокусировки также может использоваться для высокоточной автофокусировки с чувствительностью к вертикальной линии.*

Оставшиеся 18 точек автофокусировки выполняют фокусировку крестового типа, как при использовании максимальной диафрагмы объектива $f/3.2 - f/5.6$.

* Кроме объективов EF 28-80 мм $f/2.8-4L$ USM и EF 50 мм $f/2.5$ Compact Macro.

Когда автофокусировка не работает

При съемке определенных объектов наводка на резкость с помощью автофокусировки может оказаться невозможной (мигает индикатор подтверждения фокусировки видеискателя <●>). К таким объектам относятся:

Объекты, сложные для фокусировки

- Малоконтрастные объекты
(Пример: голубое небо, однотонные стены и т.п.)
- Объекты с низкой освещенностью
- Объекты в очень ярком контровом свете или сильно отражающие объекты
(Пример: автомобили с полированным кузовом и т.п.)
- Попадание в зону действия точки автофокусировки близких и удаленных объектов
(Пример: животное в клетке и т.п.)
- Объекты с повторяющейся структурой.
(Пример: окна небоскреба, клавиатура компьютера и т.п.)

В таких случаях выполните одну из следующих операций.

- (1) В режиме Покадровый AF (покадровая автофокусировка) зафиксируйте фокусировку на каком-либо объекте, находящемся на том же расстоянии от камеры, что и фотографируемый объект, а затем измените композицию кадра (стр. 75).
- (2) Установите переключатель режима фокусировки на объективе в положение <MF> и выполните фокусировку вручную (стр.110).



Объекты, сложные для фокусировки при съемке в режиме Live View или во время видеосъемки методами [**⏏**+Слежение], [**FlexiZone – Multi**] или [**FlexiZone – Single**], см. на стр. 241.

MF: Ручная фокусировка

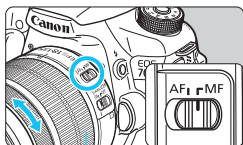

Кольцо фокусировки

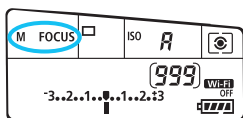

1 Установите переключатель режима фокусировки на объективе в положение <MF>.

▶ На панели ЖКД отображается <M FOCUS>.

2 Сфокусируйтесь на объекте.

● Произведите фокусировку, поворачивая кольцо фокусировки объектива до тех пор, пока объект в видоискателе не будет сфокусирован.

Если при ручной фокусировке наполовину нажать кнопку спуска затвора, в видоискателе загорается точка автофокусировки, в которой достигнута резкость, и индикатор подтверждения фокусировки <●>.

- Если установлены параметры $\langle \square S \rangle$ или $\langle \square S \rangle$, время между полным нажатием кнопки спуска затвора и срабатыванием затвора будет немного больше, чем при обычной покадровой или серийной съемке.
 - При низком уровне заряда аккумулятора скорость серийной съемки несколько снижается.
 - В режиме AI Servo AF (следающая автофокусировка) скорость серийной съемки может немного снижаться в зависимости от объекта съемки и используемого объектива.
 - H: Максимальная скорость серийной съемки составляет приibl. 7 кадров/с достигается при следующих условиях*: Выдержка 1/500 с или короче, полностью открытая диафрагма (в зависимости от объектива). Скорость серийной съемки может уменьшиться в зависимости от выдержки, диафрагмы, состояния объекта, яркости, типа объектива, использования вспышки, температуры, остатка заряда аккумулятора и других факторов.
- * В режиме автофокусировки Покадровый AF (покадровая автофокусировка) и при отключенной функции Image Stabiliser (стабилизатор изображения) со следующими объективами: EF 300 мм f/4L IS USM, EF 28-135 мм f/3.5-5.6 IS USM, EF 75-300 мм f/4-5.6 IS USM, EF 100-400 мм f/4.5-5.6L IS USM.
- При использовании ручки-держателя аккумуляторов BG-E14 (продается отдельно) и элементов питания типоразмера-AA/LR6 высокоскоростная серийная съемка будет замедленной.



Использование автоспуска

Если требуется запечатлеть на снимке самого себя, используйте автоспуск.



1 Нажмите кнопку <DRIVE>. (ⓘ)

2 Выберите режим автоспуска.

- Глядя на панель ЖКД, поверните диск < > или < > и выберите задержку автоспуска.

 : Таймер автоспуска: 10 с

₂ : Таймер автоспуска: 2 с

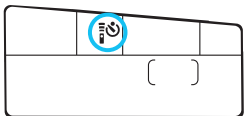

3 Произведите съемку.

- Смотря в видоискатель, сфокусируйтесь на объекте, затем полностью нажмите кнопку спуска затвора.
- ▶ Работу автоспуска можно контролировать по индикатору автоспуска, звуковому сигналу или обратному отсчету (в секундах) на панели ЖКД.
- ▶ За 2 с до съемки индикатор автоспуска начинает гореть, а частота подачи звукового сигнала увеличивается.

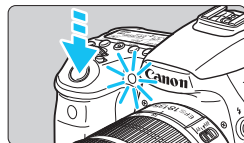

 Если при нажатии кнопки спуска затвора вы не будете смотреть в видоискатель, закройте его крышкой окуляра (стр. 183). При попадании в видоискатель света в момент съемки экспозиция может быть нарушена.

- < > позволяет производить съемку, не прикасаясь к камере, установленной на штативе. Это предотвратит сотрясение камеры во время съемки натюрмортов или при использовании длительной выдержки.
- После съемки с использованием автоспуска просмотрите изображение и убедитесь, что полученное изображение имеет правильную фокусировку и экспозицию (стр. 290).
- При использовании автоспуска для съемки автопортрета предварительно зафиксируйте фокусировку (стр. 75) по объекту, расположенному на таком же расстоянии, на каком Вы будете находиться во время съемки.
- Для отмены автоспуска после его запуска нажмите кнопку <DRIVE>.



4

Настройки изображений

В этой главе приводится описание настроек функций, связанных с изображением: качество записи изображения, чувствительность ISO, стиль изображения, баланс белого, Auto Lighting Optimizer (Автокоррекция яркости), коррекция периферийной освещенности объектива, коррекция хроматической аберрации и т.д.

- В режимах базовой зоны можно задать значения только следующих параметров в соответствии с описаниями, приведенными в этой главе: качество записи изображения, коррекция периферийной освещенности объектива, коррекция хроматической аберрации, создание и выбор папки и нумерация файлов изображений.
- Значок ☆ в правой верхней части заголовка страницы указывает на то, что эта функция доступна только в режимах творческой зоны (**P/Tv/Av/M/B**).

MENU Установка качества записи изображений

Можно выбрать количество пикселей и качество изображения. Существует восемь уровней качества изображения JPEG: **L**, **L**, **M**, **M**, **S1**, **S1**, **S2**, **S3**. Существует три уровня качества изображения RAW: **RAW**, **M RAW**, **S RAW** (стр. 118).



1 Выберите [Качество].

- На вкладке [1] выберите пункт [Качество], затем нажмите кнопку **<SET>**.



2 Выберите уровень качества записи изображений.

- Для выбора настройки RAW поворачивайте диск **<DISK>**. Для выбора настройки JPEG используйте клавиши **<LEFT>** и **<RIGHT>**.
- Индикация «***M (мегапикселей) **** x ****» в правой верхней части экрана означает количество записываемых пикселей, а [***] — возможное количество кадров (отображается число до 999).
- Нажмите **<SET>**, чтобы задать значение.

Примеры установки уровня качества записываемых изображений

Только **L**



RAW + L

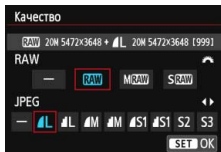

Только **RAW**

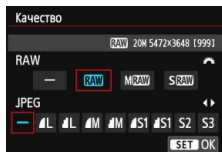

S RAW + M

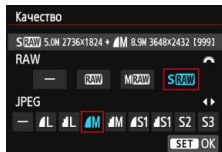

Если для RAW и JPEG задано значение [-], выбирается уровень **L**.

Рекомендации по установкам уровня качества записи изображений (примерные)

Качество изображения		Количество записываемых пикселей	Размер печати	Размер файла (МБ)	Возможное количество кадров	Максимальная длина серии
JPEG	 L	20 млн	A2	6,6	1000	40 (65)
	 L			3,5	1920	130 (1920)
	 M	8,9 млн	A3	3,6	1840	100 (1840)
	 M			1,8	3410	3410 (3410)
	 S1	5,0 млн	A4	2,3	2790	430 (2790)
	 S1			1,2	5200	5200 (5200)
	S2 ^{*1}	2,5 млн	9x13 см	1,3	4990	4990 (4990)
	S3 ^{*2}	0,3 млн	-	0,3	19380	19380 (19380)
RAW	RAW	20 млн	A2	24,0	260	15 (16)
	M RAW	11 млн	A3	19,3	370	9 (10)
	S RAW	5,0 млн	A4	13,3	470	11 (13)
RAW + JPEG	RAW	20 млн	A2	24,0+6,6	200	8 (8)
	 L		A2			
	M RAW	11 млн	A3	19,3+6,6	270	8 (8)
	 L	20 млн	A2			
	S RAW	5,0 млн	A4	13,3+6,6	320	8 (8)
 L	20 млн	A2				

*1: S2 подходит для просмотра изображений на цифровой фоторамке.

*2: S3 подходит для отправки изображения по электронной почте или публикации на веб-сайте.

- Для S2 и S3 устанавливается  (высокое качество).
- Значения размера файла, возможного количества кадров и максимальной длины серии приводятся на основании принятых в компании Сапон условий тестирования (соотношение сторон 3:2, ISO 100 и стандартный стиль изображения) с картой памяти емкостью 8 ГБ. Эти значения зависят от объекта съемки, марки карты памяти, соотношения сторон, чувствительности ISO, стиля изображения, использования пользовательских функций и других настроек.
- Максимальная длина серии относится к H> высокоскоростной серийной съемки. Данные в скобках относятся к карте памяти класса UHS-I емкостью 8 ГБ на основании принятых в компании Сапон условий тестирования.



Даже при использовании карты класса UHS-I индикатор максимальной длины серии не изменяется. Вместо этого используется максимальная длина серии, приведенная в скобках в таблице.

- 
 При выборе обоих типов файлов, RAW и JPEG, одно и то же изображение будет записано одновременно на карту как файл RAW и как файл JPEG с заданными значениями качества. Два изображения будут записаны с одинаковой нумерацией файлов (расширение файлов: .JPG для JPEG и .CR2 для RAW).
- Для обозначения качества записи изображения используются следующие значки: **RAW** (RAW), **M RAW** (среднее разрешение RAW), **S RAW** (низкое разрешение RAW), JPEG, **▲** (высокое качество), **▲** (обычное качество), **L** (высокое разрешение), **M** (среднее разрешение), **S** (низкое разрешение).

Изображения RAW

Изображение RAW — это необработанные выходные данные с датчика изображения, преобразованные в цифровую форму. Изображение записывается на карту памяти без какой-либо обработки, можно выбрать следующие уровни качества: **RAW**, **M RAW** или **S RAW**.

Изображение **RAW** можно обработать с помощью функции [▶ 1: **Обработка изображения RAW**] (стр. 328) и сохранить как изображение JPEG (изображения **M RAW** и **S RAW** не могут быть обработаны с помощью камеры). Само изображение RAW не изменяется, поэтому его можно обрабатывать в соответствии с различными условиями для создания на его основе любого количества изображений JPEG.

Различные параметры изображения RAW можно изменять с помощью прилагаемого программного обеспечения Digital Photo Professional (стр. 457), а затем создавать изображения JPEG, TIFF, т.д., к которым будут применяться эти настройки.

- 
 Для просмотра изображений RAW на компьютере используйте рекомендованное программное обеспечение (стр. 457).
- При использовании имеющегося в продаже программного обеспечения изображения RAW, снятые на камеру, могут не отображаться. С вопросами об имеющихся в продаже программах обращайтесь к разработчикам программного обеспечения.

Максимальная длина серии при серийной съемке

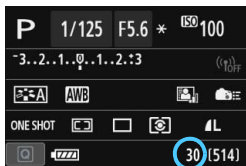

В правой нижней области видоискателя и на экране настроек функций съемки отображается соответствующая максимальная длина серии.

Если максимальная длина серии составляет или превышает 99, отображается «99».

 Максимальное количество снимков в серии отображается даже в том случае, когда в камере нет карты памяти. Перед съемкой убедитесь, что в камеру установлена карта памяти.

 Если в качестве максимальной длины серии отображается значение «99», это означает, что непрерывно можно сделать 99 и более кадров. При уменьшении максимальной длины серии до 98 кадров или менее и полном заполнении встроенной буферной памяти в видоискателе на панели ЖКД отображается сообщение «**buSY**». Съемка временно прекращается. При остановке серийной съемки максимальная длина серии увеличивается. После записи всех снятых изображений на карту можно возобновить серийную съемку и снимать до достижения максимальной длины серии, приведенной в таблице на стр. 117.

ISO: Установка чувствительности ISO ☆

Установите чувствительность ISO (чувствительность датчика к свету) в соответствии с уровнем внешней освещенности. В режимах базовой зоны чувствительность ISO устанавливается автоматически (стр. 122). Сведения о чувствительности ISO во время видеозаписи см. на стр. 254 и 257.

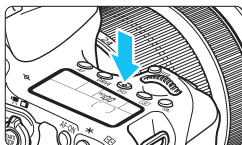

1 Нажмите кнопку <ISO>. (ⓘ6)

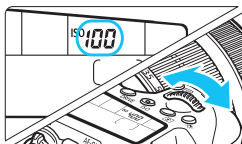

2 Установите чувствительность ISO.

- Следя за индикацией на панели ЖКД или в видоискателе, поворачивайте диск <☀> или <☾>.
- Чувствительность ISO может быть установлена в диапазоне от 100 до 12800 с шагом 1/3 ступени.
- «A» означает автоматическую установку ISO. Чувствительность ISO устанавливается автоматически (стр. 122).
- При отображении экрана, приведенного слева, можно нажать кнопку <INFO.>, чтобы задать «AUTO».

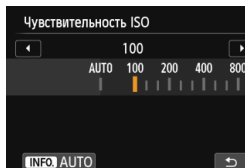

Рекомендации по установке чувствительности ISO

Чувствительность ISO	Условия съемки (без вспышки)	Дальность действия вспышки
ISO 100 — ISO 400	Вне помещения в солнечный день	Чем выше чувствительность ISO, тем больше дальность действия вспышки.
ISO 400 — ISO 1600	В пасмурный день или вечером	
ISO 1600 — ISO 12800, H	В помещении при слабом освещении или ночью	

* При высоких значениях чувствительности ISO может увеличиться зернистость изображений.



- Если для параметра [**4: Приоритет светов**] задано значение [**Разрешен**], параметры ISO 100/125/160 и «**H**» (эквивалент ISO 25600) не могут быть заданы (стр. 145).
- Съемка при высокой температуре может привести к повышенной зернистости изображений. Длительные выдержки также могут привести к появлению неправильных цветов на изображении.
- Если съемка производится при высоких значениях чувствительности ISO, на изображении могут стать заметными шумы (полосы, световые точки и т. п.).
- Если съемка производится в условиях, способствующих возникновению большого количества шумов, таких как сочетание высокой чувствительности ISO, высокой температуры и длительной выдержки, изображения могут не записываться должным образом.
- Поскольку «**H**» (эквивалент ISO 25600) является расширенным значением чувствительности ISO, становятся более заметными шумы (полосы, световые точки и т. п.) и нарушения цветопередачи, и разрешение будет ниже, чем обычно.
- Съемка объекта на близком расстоянии с использованием вспышки при высокой чувствительности ISO может привести к переэкспонированию.
- Если при видеосъемке установлен режим «**H**» (эквивалент ISO 25600), то камера переключится на ISO 12800 (с ручной экспозицией при видеосъемке). Даже если переключиться обратно в режим фотосъемки, чувствительность ISO не возвращается к исходным настройкам.



- На вкладке [**3: Настр. чувствительности ISO**] можно использовать параметр [**Диапаз.выбора ISO**] для расширения диапазона чувствительности ISO до ISO 25600 (H) (стр. 123).
- При установленной расширенной чувствительности ISO «**H**» в видеискателе может отображаться ∞ (стр. 376).

Автоматическая установка ISO

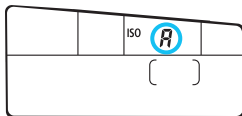

Если для чувствительности ISO задано значение «**A**» (Авто), фактически устанавливаемое значение чувствительности ISO отображается при нажатии кнопки спуска затвора наполовину. Как указано ниже, чувствительность ISO автоматически устанавливается в соответствии с режимом съемки.

Режим съемки		Установка чувствительности ISO
A⁺ / / CA		Автоматически устанавливается в пределах ISO 100 — ISO 6400
SCN		Автоматически устанавливается в пределах ISO 100 — ISO 1600
		Автоматически устанавливается в пределах ISO 100 — ISO 12800
		Автоматически устанавливается в пределах ISO 100 — ISO 12800
P/Tv/Av/M		Автоматически устанавливается в пределах ISO 100 — ISO 12800* ¹
B		ISO 400* ¹
Со вспышкой		ISO 400* ¹ * ² * ³ * ⁴

*1 : Фактически устанавливаемое значение чувствительности ISO зависит от установок **[Минимум]** и **[Максимум]** заданных в **[Авт. диапазон ISO]**.

*2 : При передержке заполняющей вспышки, будет установлено минимальное значение ISO 100 (за исключением режимов **M** и **B**).

*3 : За исключением режимов **A⁺**, и .

*4 : При использовании внешней вспышки Speedlite в режиме **CA**, , , , или **P** чувствительность ISO задается автоматически в пределах ISO 400 — ISO 1600.

MENU Настройка диапазона выбора ISO

Диапазон чувствительности ISO также можно задать вручную (минимум и максимум). Ограничение по минимуму задается в пределах ISO 100 — ISO 12800, а ограничение по максимуму — в пределах ISO 200 — H (эквивалентно ISO 25600).

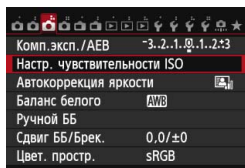
**1** Выберите [Настр. чувствительности ISO].

- На вкладке [3] выберите [Настр. чувствительности ISO], затем нажмите <SET>.

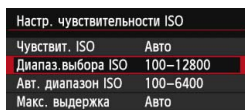
**2** Выберите [Диапаз.выбора ISO].

- Выберите [Диапаз.выбора ISO] и нажмите <SET>.

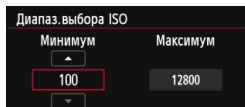
**3** Задайте ограничение по минимуму.

- Задайте ограничение по минимуму, затем нажмите <SET>.
- Кнопкой <▲▼> выберите чувствительность ISO, а затем нажмите <SET>.

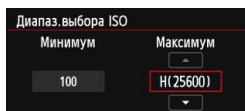
**4** Задайте ограничение по максимуму.

- Задайте ограничение по максимуму, затем нажмите <SET>.
- Кнопкой <▲▼> выберите чувствительность ISO, а затем нажмите <SET>.

5 Выйдите из режима настройки.

- Кнопками <◀▶> выберите [OK], а затем нажмите <SET>.
- ▶ Меню появится снова.

MENU Диапазон чувствительности ISO для автоматической установки ISO

Можно установить автоматическое изменение чувствительности ISO в диапазоне ISO 100 — ISO 12800 для автоматической установки ISO. Ограничение по минимуму можно установить в диапазоне ISO 100 — ISO 6400, и максимальное ограничение в диапазоне ISO 200 — ISO 12800 с шагом в 1 ступень.

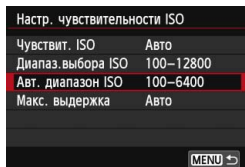

1 Выберите [Авт. диапазон ISO].

- Выберите [Авт. диапазон ISO] и нажмите <SET>.

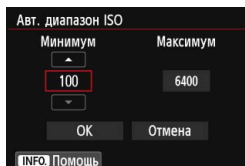

2 Задайте ограничение по минимуму.

- Задайте ограничение по минимуму, затем нажмите <SET>.
- Кнопкой <▲▼> выберите чувствительность ISO, а затем нажмите <SET>.

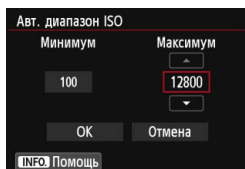

3 Задайте ограничение по максимуму.

- Задайте ограничение по максимуму, затем нажмите <SET>.
- Кнопкой <▲▼> выберите чувствительность ISO, а затем нажмите <SET>.

4 Выйдите из режима настройки.

- Кнопками <◀▶> выберите [OK], а затем нажмите <SET>.
- ▶ Меню появится снова.

Настройки [Минимум] и [Максимум] будут также применяться для минимума и максимума безопасного сдвига чувствительности ISO (стр. 367).

MENU Настройка минимальной выдержки для автоматической установки ISO

При автоматической установке ISO можно задать максимальную выдержку (от 1/250 с до 1 с), чтобы установленная автоматически выдержка не оказалась слишком длинной.

Это удобно для работы в режимах <P> и <Av> при съемке движущегося объекта с помощью широкоугольного объектива. Эта установка помогает сократить сотрясение камеры и нерезкость предмета съемки.

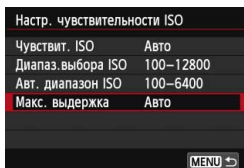

1 Выберите [Макс. выдержка].

- Выберите [Макс. выдержка], затем нажмите <SET>.

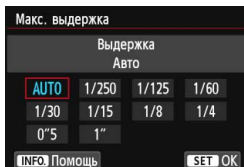

2 Установите нужное значение максимальной выдержки.

- Нажмите клавишу <◀▶> и выберите выдержку, а затем нажмите <SET>.
- ▶ Меню появится снова.



- Если правильной экспозиции не удастся достичь с помощью максимальной чувствительности ISO, установленной с помощью [Авт. диапазон ISO], для достижения стандартной экспозиции будет установлена выдержка более длительная, чем [Макс. выдержка].
- При фотосъемке со вспышкой [Макс. выдержка] не применяется.

Выбор стиля изображения ☆

Выбирая стиль изображения, можно получать эффекты, соответствующие задуманному восприятию фотографии или объекту съемки.

В режимах базовой зоны значение <A> (Авто) устанавливается автоматически.

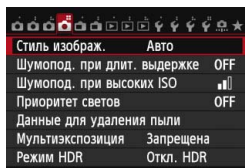

1 Выберите пункт [Стиль изображ.].

- На вкладке [4] выберите пункт [Стиль изображ.], затем нажмите кнопку <SET>.
- ▶ Появится экран выбора стиля изображения.

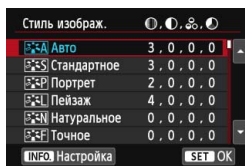

2 Выберите стиль изображения.

- Для выбора стиля изображения нажмите кнопку <▲▼>, затем нажмите кнопку <SET>.
- ▶ Будет установлен стиль изображения.

Характеристики стиля изображения

Авто

Цветовой тон будет скорректирован в зависимости от сюжета. Цвета станут более насыщенными, особенно при съемке голубого неба, зелени, закатов на природе и сцен на открытом воздухе.

 Если желаемого цветового тона не удалось достигнуть при выборе [Авто], используйте другой стиль изображения.

Стандартное

Изображение выглядит ярким, резким и четким. Это универсальный стиль изображения, подходящий для большинства сюжетов.

Портрет

Для получения красивых оттенков кожи. Изображение выглядит смягченным. Подходит для съемки портретов вблизи. Изменяя параметр [Цветовой тон] (стр. 129), можно настроить оттенок кожи.

Пейзаж

Обеспечивает яркие синие и зеленые цвета, а также очень резкие и четкие изображения. Эффективен для съемки впечатляющих пейзажей.

Натуральное

Этот стиль изображения предназначен для пользователей, предпочитающих выполнять обработку изображений на компьютере. Для получения изображения в естественных приглушенных тонах.

Точное

Этот стиль изображения предназначен для пользователей, предпочитающих выполнять обработку изображений на компьютере. Если объект фотографируется при цветовой температуре 5200 К, производится колориметрическая настройка цвета в соответствии с цветом объекта. Изображение выглядит тусклым, с приглушенными цветами.

Монохромное

Служит для создания черно-белых изображений.



Черно-белые изображения JPEG невозможно снова преобразовать в цветные. Если впоследствии требуется делать цветные снимки, не забудьте отменить установку [**Монохромное**].



< > может отображаться в видеискателе, когда задан вариант [**Монохромное**] (стр. 376).

Пользов. 1-3

Можно зарегистрировать один из базовых стилей, например [**Портрет**], [**Пейзаж**], файл стиля изображения и т.п., а также настроить его в соответствии со своими предпочтениями (стр. 132). Для любого ненастроенного пользовательского стиля изображения действуют те же настройки по умолчанию, что и для стиля изображения [**Авто**].

СИМВОЛЫ

Символы на экране выбора стиля изображения обозначают такие параметры, как [Резкость] и [Контрастность]. Цифры представляют значения параметров (например, [Резкость] и [Контрастность]) для каждого стиля изображения.

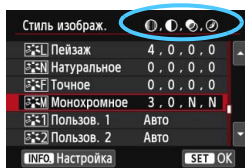
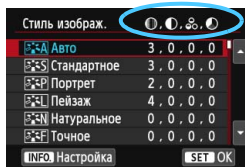

Символы

	Резкость
	Контрастность
	Насыщенность
	Цветовой тон
	Эффект фильтра (Монохромное)
	Тонирование (Монохромное)

Настройка стиля изображения ☆

Стиль изображения можно настроить, изменив индивидуальные параметры, такие как [Резкость] и [Контрастность]. Для проверки получаемых эффектов сделайте пробные снимки. См. порядок настройки стиля [Монохромное] на стр. 131.

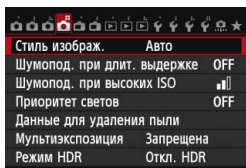

1 Выберите пункт [Стиль изображ.].

- На вкладке [4] выберите пункт [Стиль изображ.], затем нажмите кнопку <SET>.
- ▶ Появится экран выбора стиля изображения.

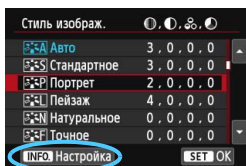

2 Выберите стиль изображения.

- Выберите стиль изображения, а затем нажмите кнопку <INFO.>.

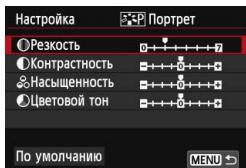

3 Выберите параметр.

- Выберите параметр, например, [Резкость], затем нажмите кнопку <SET>.

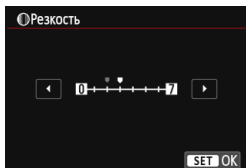

4 Задайте значение параметра.

- Клавишами <◀▶> установите нужное значение параметра, а затем нажмите кнопку <SET>.

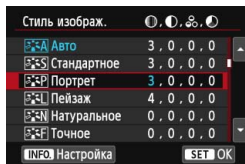

- Для сохранения установленных значений параметров нажмите кнопку **<MENU>**. Снова отображается экран выбора стиля изображения.
- ▶ Все значения, отличающиеся от значений по умолчанию, отображаются синим цветом.

Значения параметров и их влияние

🌀 Резкость	0: Менее резкие контуры	+7: Резкие контуры
🌑 Контрастность	-4: Низкая контрастность	+4: Высокая контрастность
🎨 Насыщенность	-4: Низкая насыщенность	+4: Высокая насыщенность
🌈 Цветовой тон	-4: Красноватый оттенок кожи	+4: Желтоватый оттенок кожи

- Выбрав на шаге 3 пункт **[По умолчанию]**, можно восстановить для параметров соответствующего стиля изображения значения по умолчанию.
- Для использования настроенного стиля изображения необходимо сначала выбрать его, а затем осуществить съемку.

Настройка стиля «Монохромное»

Для стиля «Монохромное», помимо параметров **[Резкость]** и **[Контрастность]**, описанных на предыдущей странице, можно настраивать параметры **[Эффект фильтра]** и **[Тонирование]**.

Эффект фильтра

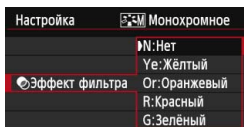

Применяя к монохромному изображению эффект фильтра, можно дополнительно выделить на изображении белые облака или зеленые деревья.

Фильтр	Пример эффекта
N: Нет	Обычное черно-белое изображение без эффекта фильтра.
Ye: Жёлтый	Голубое небо выглядит более естественным, а белые облака – более воздушными.
Oг: Оранжевый	Синее небо выглядит немного более темным. Закат выглядит более ярким.
R: Красный	Синее небо выглядит темным. Осенние листья выглядят более четкими и яркими.
G: Зелёный	Цвет кожи и губ будет приглушенным. Зеленая листва выглядит более четкой и яркой.

С увеличением настройки **[Контрастность]** эффект фильтра становится более выраженным.

Тонирование

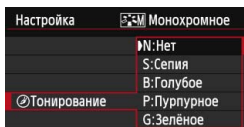

Применяя эффект тонирования, можно создать монохромное изображение соответствующего цвета. Такая обработка сделает изображение более эффектным. Предусмотрены следующие значения: **[N:Нет]** **[S:Сепия]** **[B:Голубое]** **[P:Пурпурное]** или **[G:Зелёное]**.

🔧 Регистрация стиля изображения ☆

Можно выбрать базовый стиль изображения, например, [Портрет] или [Пейзаж], настроить его параметры в соответствии с собственными потребностями и зарегистрировать в качестве стиля [Пользов. 1], [Пользов. 2] или [Пользов. 3]. Можно создать множество стилей изображения с разными значениями таких параметров, как резкость и контрастность. С помощью прилагаемого программного обеспечения EOS Utility (стр. 457) можно также настраивать параметры стиля изображения, зарегистрированного в камере.

1 Выберите пункт [Стиль изображ.].

- На вкладке [4] выберите пункт [Стиль изображ.], затем нажмите кнопку <SET>.
- ▶ Появится экран выбора стиля изображения.

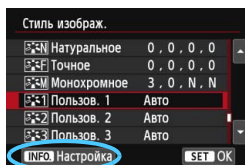

2 Выберите [Пользов. *].

- Выберите [Пользов. *], затем нажмите кнопку <INFO>.

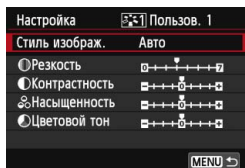

3 Нажмите кнопку <SET>.

- Выбрав [Стиль изображ.], нажмите кнопку <SET>.

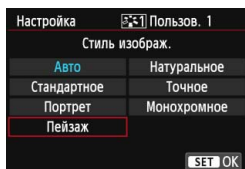

4 Выберите базовый стиль изображения.

- Кнопками <▲▼> <◀▶> выберите базовый стиль изображения, затем нажмите кнопку <SET>.
- Чтобы настроить параметры стиля изображения, зарегистрированного в камере с помощью прилагаемого программного обеспечения EOS Utility, выберите стиль изображения здесь.

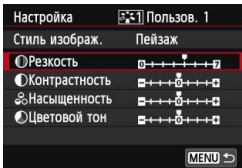

5 Выберите параметр.

- Выберите параметр, например, **[Резкость]**, затем нажмите кнопку **<SET>**.

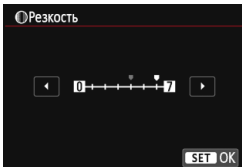

6 Задайте значение параметра.

- Клавишами **<◀▶>** установите нужное значение параметра, а затем нажмите кнопку **<SET>**.
 Подробные сведения см. в разделе «Настройка стиля изображения» на стр. 129.

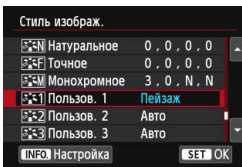

- Нажмите кнопку **<MENU>** для регистрации измененного стиля изображения. Снова отображается экран выбора стиля изображения.
- ▶ Базовый стиль изображения отображается справа от пункта **[Пользов. *]**.
- ▶ Если установки стиля изображения, зарегистрированного как **[Пользов. *]**, изменены относительно установок базового стиля изображения, название стиля изображения будет отображаться синим цветом.



- Если для варианта **[Пользов. *]** уже зарегистрирован стиль изображения, при изменении базового стиля изображения на шаге 4 зарегистрированные данные стиля изображения обнуляются.
- При выполнении команды **[Сброс всех настроек камеры]** (стр. 61) все **[Пользов. *]** настройки возвращаются к значениям по умолчанию. Только измененные параметры стиля изображения, зарегистрированного в камере с помощью прилагаемого программного обеспечения EOS Utility, вернутся к настройкам по умолчанию.



- Для использования скорректированного стиля изображения выберите зарегистрированный стиль **[Пользов. *]**, а затем выполните съемку.
- Чтобы ознакомиться с процедурой регистрации стиля изображения в камере, см. «EOS Utility Инструкция по эксплуатации» (стр. 453).

MENU Настройка баланса белого ☆

Баланс белого (ББ) обеспечивает белый цвет белым областям. Обычно настройка <AWB> (Авто) обеспечивает правильный баланс белого. Если при настройке <AWB> не удастся получить естественные цвета, можно выбрать баланс белого в соответствии с источником света или настроить его вручную, произведя съемку белого объекта. В режимах базовой зоны автоматически устанавливается значение <AWB>.

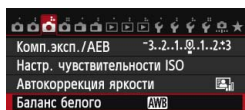

1 Выберите пункт [Баланс белого].

- На вкладке [CAM] выберите пункт [Баланс белого], затем нажмите кнопку <SET>.



2 Выберите настройку баланса белого.

- Выберите настройку, затем нажмите кнопку <SET>.

Символ	Режим	Цветовая температура (Прибл. К: градусы Кельвина)
AWB	Авто	3000-7000
☀	Дневной свет	5200
🏠	Тень	7000
☁	Облачно, сумерки, закат	6000
💡	Лампы накаливания	3200
💡	Флуоресцентные лампы	4000
⚡	Вспышка	Автоматическая установка*
📷	Ручной (стр. 135)	2000-10000
K	Цветовая температура (стр. 137)	2500-10000

* Применяется при использовании вспышек Speedlite с функцией передачи информации о цветовой температуре. В противном случае будет установлено значение прибл. 6000 К.

Баланс белого

Для человеческого глаза белый объект выглядит белым независимо от типа освещения. В случае цифровой камеры для получения белого цвета белых областей цветовая температура настраивается программным обеспечением. Эта настройка является основой цветокоррекции. В результате использования этой функции можно снимать изображения с естественными оттенками цветов.

📷 Ручной баланс белого

Ручной баланс белого позволяет вручную выбрать баланс белого для конкретного источника освещения с большей точностью. Выполняйте эту процедуру при том источнике света, который будет использоваться при съемке.



1 Сфотографируйте объект белого цвета.

- Глядя в видоискатель, направьте пунктирный прямоугольник (изображенный на рисунке) на полностью белый объект.
- Сфокусируйтесь вручную и установите для белого объекта стандартную экспозицию.
- Можно использовать любую из настроек баланса белого.

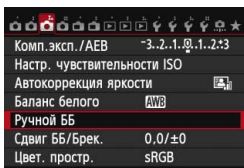

2 Выберите пункт [Ручной ББ].

- На вкладке [📷3] выберите пункт [Ручной ББ], затем нажмите кнопку <SET>.
- ▶ Появляется экран выбора ручного баланса белого.



3 Импортируйте данные баланса белого.

- Дискон <⊙> выберите изображение, снятое на шаге 1, затем нажмите кнопку <SET>.
- ▶ В открывшемся диалоговом окне выберите [OK], после чего будет выполнен импорт данных.

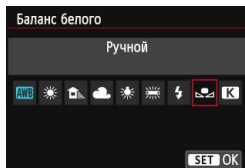

4 Выберите пункт [Баланс белого].

- На вкладке [3] выберите пункт [Баланс белого], затем нажмите кнопку <SET>.

5 Выберите ручной баланс белого.

- Выберите пункт [☐] и нажмите кнопку <SET>.

- При большом отличии экспозиции, полученной на шаге 1, от стандартной экспозиции, возможно, правильный баланс белого не будет достигнут.
- В шаге 3 невозможно выбрать следующие изображения: изображения, снятые при установленном стиле изображения [Монохромное], изображения с мультиэкспозицией или изображения, снятые на другую камеру.

- В отличие от белого объекта, шкала градаций серого или 18-процентная серая карточка (имеется в продаже) может обеспечить более точный баланс белого.
- Ручной баланс белого, зарегистрированный с помощью прилагаемого программного обеспечения, регистрируется в пункте [☐]. При выполнении шага 3 данные, зарегистрированные для ручного баланса белого, стираются.

К Установка цветовой температуры

Можно задать числовое значение цветовой температуры для баланса белого в градусах Кельвина. Эта настройка предназначена для опытных пользователей.

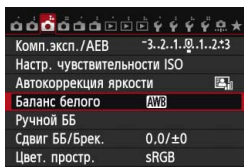

1 Выберите пункт [Баланс белого].

- На вкладке [3] выберите пункт [Баланс белого], затем нажмите кнопку <SET>.

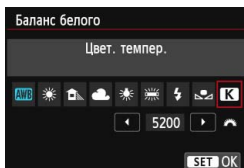

2 Установите цветовую температуру.

- Выберите вариант [K].
- Дискон <K> установите требуемую цветовую температуру, затем нажмите кнопку <SET>.
- Цветовая температура устанавливается в диапазоне от пригл. 2500 до 10000 К с шагом 100 К.



- При установке цветовой температуры для искусственного источника освещения задайте коррекцию баланса белого (пурпурный или зеленый), если это необходимо.
- Если при настройке режима [K] используются показания имеющихся в продаже устройств для измерения цветовой температуры, сделайте пробные снимки и уточните настройку для компенсации различия показаний устройства для измерения цветовой температуры и цветовой температуры, измеренной камерой.

MENU Коррекция баланса белого ☆

Можно скорректировать установленный баланс белого. Эта коррекция будет иметь тот же эффект, что и использование имеющихся в продаже фильтров преобразования цветовой температуры или фильтров цветокомпенсации. Коррекция каждого цвета предусматривает его установку на один из девяти уровней. Эта функция предназначена для опытных пользователей, знакомых с использованием цветных компенсационных и конверсионных светофильтров.

Коррекция баланса белого

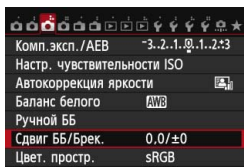

1 Выберите [Сдвиг ББ/Брек.].

- На вкладке [WB] выберите пункт [Сдвиг ББ/Брек.], затем нажмите кнопку <SET>.

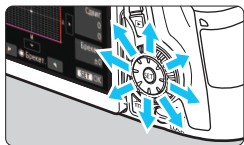

2 Установите коррекцию баланса белого.

- Дискон <WB> переместите метку «■» в требуемое положение.
- В обозначает синий цвет, А — янтарный, М — пурпурный и G — зеленый. Цвет будет откорректирован в соответствующем направлении.
- Справа на экране индикатор «Сдвиг» показывает направление сдвига цветового баланса и величину коррекции.
- При нажатии кнопки <MENU> все настройки [Сдвиг ББ/Брек.] отменяются.
- Нажмите кнопку <SET>, чтобы выйти из режима настройки и вернуться в меню.

Пример настройки: А2, G1

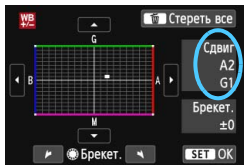

- <WB> может отображаться в видоискателе, когда коррекция баланса белого настроена (стр. 376).
- Один уровень коррекции синего/желтого цветов эквивалентен прилб. 5 майредам фильтра преобразования цветовой температуры. (Майред: единица измерения, обозначающая плотность фильтра преобразования цветовой температуры).

Автоматический брекетинг баланса белого

Сделав один снимок, можно одновременно записать три изображения с различными цветовыми тонами. На основе цветовой температуры текущего баланса белого производится съемка с вилкой в направлении синий/янтарный или пурпурный/зеленый. Это называется брекетингом баланса белого (ББ-Брек.). Брекетинг ББ возможен до ± 3 ступеней с шагом одна ступень.

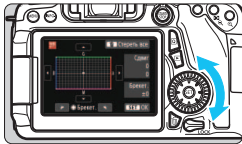

Сдвиг В/А, ± 3 уровня

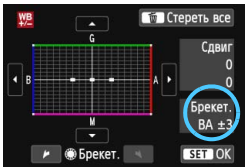

Установите величину брекетинга баланса белого.

- На шаге 2 процедуры коррекции баланса белого при повороте управляющего диска < > вид метки «» на экране изменяется на «» (3 точки). Поворотом диска вправо устанавливается брекетинг ББ, а поворотом влево — брекетинг М/Г.
- ▶ Индикатор «**Брекет.**», расположенный справа, показывает направление сдвига цветового баланса и величину коррекции.
- При нажатии кнопки < > все настройки [**Сдвиг ББ/Брек.**] отменяются.
- Нажмите кнопку < >, чтобы выйти из режима настройки и вернуться в меню.

Последовательность брекетинга

Брекетинг для этих изображений организован в следующей последовательности: 1. стандартный баланс белого, 2. сдвиг в сторону синего (В), 3. сдвиг в сторону янтарного (А) или 1. стандартный баланс белого, 2. сдвиг в сторону пурпурного (М) и 3. сдвиг в сторону зеленого (G).



- В режиме брекетинга баланса белого уменьшается максимальное количество кадров при серийной съемке, а количество оставшихся кадров уменьшается приблизительно до 1/3 от обычного количества.
- В сочетании с брекетингом баланса белого можно задать также коррекцию баланса белого и автоматический брекетинг экспозиции (АЕВ). Если в сочетании с брекетингом баланса белого задать автоматический брекетинг экспозиции (АЕВ), во время съемки одного кадра записывается в сумме девять изображений.
- Поскольку для каждого снимка записывается три кадра, запись на карту занимает больше времени.
- Число кадров для брекетинга баланса белого можно изменить (стр. 366).
- «**Брек.**» обозначает брекетинг.

MENU Автокоррекция яркости и контрастности ☆

Если изображение получается темным или контрастность изображения низкая, контрастность и яркость изображения можно исправить автоматически. Эта функция называется Auto Lighting Optimizer (Автокоррекция яркости). Настройка по умолчанию — **[Стандартная]**. Для изображений JPEG коррекция выполняется в момент съемки изображения. В режимах базовой зоны автоматически устанавливается значение **[Стандартная]**.

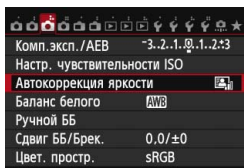

1 Выберите **[Auto Lighting Optimizer/ Автокоррекция яркости]**.

- На вкладке **[3]** выберите пункт **[Auto Lighting Optimizer/ Автокоррекция яркости]**, затем нажмите кнопку **<SET>**.

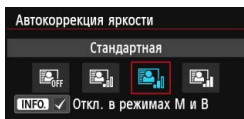

2 Выберите значение.

- Выберите настройку, затем нажмите кнопку **<SET>**.

3 Произведите съемку.

- При необходимости изображение записывается со скорректированной яркостью и контрастностью.

- Если для параметра **[4: Приоритет светов]** установлен на **[Разрешен]**, для функции Auto Lighting Optimizer (Автокоррекция яркости) автоматически будет установлен вариант **[Запрещена]** и эту настройку нельзя будет изменить.
- В зависимости от условий съемки возможно увеличение шумов.
- Если установлено любое другое значение, кроме **[Запрещена]**, и используется компенсация экспозиции или компенсация экспозиции вспышки для получения более темного снимка, изображение все равно может получиться светлым. Чтобы уменьшить экспозицию, установите для этого параметра значение **[Запрещена]**.
- Если задан режим HDR (стр. 172) или мультиэкспозиция (стр. 175), для функции Auto Lighting Optimizer (Автокоррекция яркости) автоматически выбирается значение **[Запрещена]**. При отключении режима HDR или съемки с мультиэкспозицией Auto Lighting Optimizer (Автокоррекция яркости) возвращается к первоначальным настройкам.

Если на шаге 2 нажать кнопку **<INFO.>** и отменить настройку **<✓>** **[Откл. в режимах M и V]**. Функцию Auto Lighting Optimizer (Автокоррекция яркости) также можно назначить в режимах **<M>** и **<V>**.

Шумоподавление при высоких ISO

Данная функция уменьшает шумы, возникающие на изображении. Хотя шумоподавление применяется при любых значениях чувствительности ISO, оно особенно эффективно при больших значениях чувствительности ISO. При низких значениях чувствительности ISO происходит еще большее уменьшение шумов в тенях.

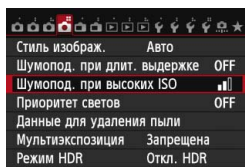

1 Выберите [Шумопод. при высоких ISO].

- На вкладке [4] выберите [Шумопод. при выс. ISO], затем нажмите <SET>.

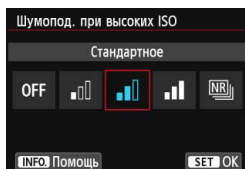

2 Установите уровень.

- Выберите требуемый уровень шумоподавления и нажмите <SET>.

- **NR**: Шумопод.при серийн.съемке

Используется шумоподавление с качеством изображения выше, чем [Сильное]. Для съемки одной фотографии делается серия из четырех кадров, которые затем совмещаются и объединяются в одно изображение JPEG.

3 Произведите съемку.

- Изображение будет записано с применением шумоподавления.

Предупреждения для функции шумоподавления при серийной съемке

- При существенном сдвиге изображения в результате сотрясения камеры эффект шумоподавления может быть минимальным.
- Для предотвращения сотрясения камеры держите ее неподвижно. Рекомендуется использовать штатив.
- При съемке движущегося объекта его перемещения могут создавать остаточное изображение, либо область вокруг объекта может оказаться затемнена.
- Объединение может не произойти должным образом при съемке повторяющихся рисунков (решеток, полос и т.д.) или плоских однотонных изображений.
- Запись изображения на карту займет больше времени, чем при обычной съемке. Во время обработки изображений в видеискателе и на панели ЖКД отображается сообщение «**buSY**», и до завершения обработки сделать другой снимок невозможно.
- Выбор изображения RAW невозможен. Невозможно использовать автоматический брекетинг экспозиции (АЕВ) и брекетинг ББ. [**4: Шумопод. при длит. выдержке**], [**4: Данные для удаления пыли**], [**4: Мультиэкспозиция**], и [**4: Режим HDR**] установить невозможно. Если одна из этих функций уже задана, параметр [**Шумопод.при серийн.съемке**] установить невозможно.
- Съемка со вспышкой невозможна. Подсветка для автофокусировки будет включаться в соответствии с установкой [**С.Fn II-5: Включение лампы помощи AF**]
- Для длительных ручных выдержек невозможно установить значение [**Шумопод.при серийн.съемке**].
- При отключении питания, переключении режима съемки в режим базовой зоны или режим длительной ручной выдержки, или переключении на видеосъемку значение автоматически изменяется на [**Стандартное**].
- Прямая печать невозможна (стр. 346).

 При просмотре изображения **RAW** на камере или при печати фотографии без использования компьютера эффект шумоподавления при высоких ISO может показаться минимальным. Для проверки результата шумоподавления или печати изображений с шумоподавлением можно использовать программу Digital Photo Professional (входит в комплект камеры, стр. 457).

Шумоподавление при длительной выдержке

Шумоподавление возможно для изображений, снятых с выдержкой в 1 с или более.

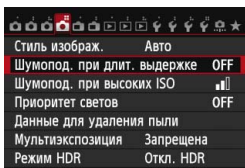

1 Выберите [Шумопод. при длит. выдержке].

- На вкладке [4] выберите [Шумопод. при длит. выдержке], затем нажмите <SET>.

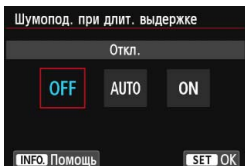

2 Задайте требуемое значение.

- Выберите настройку, затем нажмите кнопку <SET>.

● Авто

Для выдержек длительностью 1 с или более шумоподавление производится автоматически при обнаружении шумов, характерных для длительных выдержек. Настройка [Авто] эффективна в большинстве случаев.

● Вкл.

Шумоподавление производится для всех выдержек длительностью 1 с или более. Настройка [Вкл.] позволяет уменьшить шум, который не мог быть обнаружен при настройке [Авто].

3 Произведите съемку.

- Изображение будет записано с применением шумоподавления.

- При значениях [**Авто**] и [**Вкл.**] процесс подавления шумов после съемки может занять столько же времени, сколько само экспонирование. Во время обработки для подавления шумов съемка возможна, пока максимальное количество снимков в серии, отображаемое на видоискателе, показывает «1» или больше.
- Изображения, снятые при чувствительности ISO 1600 или выше, могут выглядеть более зернистыми при настройке [**Вкл.**], чем при настройке [**Откл.**] или [**Авто**].
- Сочетание настройки [**Вкл.**] и длительной выдержки во время съемки в режиме Live View служат причиной того, что при выполнении процедуры шумоподавления отобразится значок «**buSY**». Съемка в режиме Live View станет невозможной до тех пор, пока не завершится процедура подавления шумов. (Съемка следующего изображения невозможна).

MENU Приоритет светов ☆

Перезэкспонированные области светов можно уменьшить.

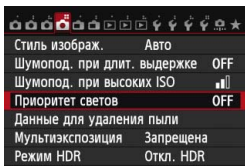

1 Выберите [Приоритет светов].

- На вкладке [4], выберите [Приоритет светов], затем нажмите <SET>.

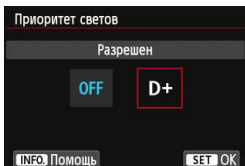

2 Выберите [Разрешен].

- Выберите пункт [Разрешен], затем нажмите кнопку <SET>.
- Показатели светлых областей снимка будут улучшены. Динамический диапазон расширяется в пределах от стандартного 18% серого до светлых областей. Переходы между оттенками серого и светлыми областями становятся более плавными.

3 Произведите съемку.

- Изображение будет записано с применением приоритета светов.



- При установке [Разрешен] функция Auto Lighting Optimizer (Автокоррекция яркости) (стр. 140) автоматически устанавливается в положение [Запрещена] и эту настройку невозможно изменить. При установке функции [Приоритет светов] в положение [Запрещён] Auto Lighting Optimizer (Автокоррекция яркости) возвращается к исходным настройкам.
- При выборе значения [Разрешен] шумы на изображении (зернистость, полосы и т.д.) могут слегка увеличиться по сравнению со значением [Запрещён].



При установке значения [Разрешен] устанавливаемый диапазон составляет ISO 200 — 12800 (до ISO 6400 для видеозаписей). Кроме того при включении приоритета светов на панели ЖКД и в видоискателе отображается значок <D+>.

MENU Коррекция периферийной освещенности объектива / Коррекция хроматической аберрации

Падение освещенности на периферии — характеристика объективов, приводящая к затемнению углов изображения. Образование цветной полосы вдоль очертаний объекта съемки называется хроматической аберрацией. Обе аберрации могут быть исправлены. Для обоих видов коррекции установка по умолчанию — [Разрешена].

Коррекция периферийной освещенности

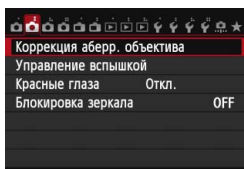

1 Выберите [Коррекция абerr. объектива].

- На вкладке [2] выберите [Коррекция абerr. объектива], затем нажмите < >.

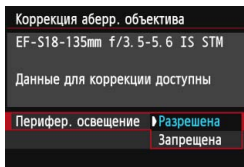

2 Выберите значение.

- Убедитесь в том, что на экране для установленного объектива отображается сообщение [Данные для коррекции доступны].
- Выберите [Перифер. освещенность] и нажмите < >.
- Выберите пункт [Разрешена], затем нажмите кнопку < >.
- Если отображается сообщение [Данные для коррекции недоступны], см. раздел «Данные для коррекции для объектива» на странице 148.

3 Произведите съемку.

- Изображение будет записано со скорректированной периферийной освещенностью.

В зависимости от условий съемки на периферии изображения могут появляться шумы.

- Применяемая величина коррекции ниже максимальной величины коррекции, которую можно задать с помощью программы Digital Photo Professional (прилагаемое программное обеспечение, стр. 457).
- Чем выше чувствительность ISO, тем меньше величина коррекции.

Коррекция хроматической аберрации

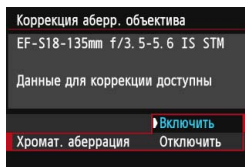

1 Выберите значение.

- Убедитесь в том, что на экране для установленного объектива отображается сообщение **[Данные для коррекции доступны]**.
- Выберите **[Хромат. аберрация]** и нажмите **<SET>**.
- Выберите пункт **[Включить]**, затем нажмите кнопку **<SET>**.
- При отображении сообщения **[Данные для коррекции недоступны]** см. раздел «О данных для коррекции объектива» на странице.

2 Произведите съемку.

- Изображение будет записано со скорректированной хроматической аберрацией.



При воспроизведении **RAW** изображения, снятого с коррекцией хроматической аберрации, изображение будет отображаться в камере без применения коррекции хроматической аберрации. Проверьте коррекцию хроматической аберрации с помощью программы Digital Photo Professional (входит в комплект поставки, стр. 457).

Данные для коррекции для объектива

Камера уже содержит данные для коррекции периферийной освещенности и хроматической аберрации приблизительно для 25 объективов. При выборе значения **[Разрешена]** и **[Включить]** коррекция периферийной освещенности и хроматической аберрации применяется автоматически для любого объектива, данные для коррекции по которому были зарегистрированы в камере.

С помощью программы EOS Utility (входит в комплект поставки) можно проверить, по каким объективам в камере зарегистрированы данные для коррекции. Кроме того, можно зарегистрировать данные для коррекции для незарегистрированных объективов. Подробные сведения см. в документе «EOS Utility Инструкция по эксплуатации» (стр. 453) на диске DVD-ROM.

Примечания о коррекции периферийной освещенности и хроматической аберрации



- Коррекцию периферийной освещенности и хроматической аберрации невозможно применить к уже снятым изображениям JPEG.
- В случае использования объектива другого производителя (не Canon) для коррекции рекомендуется задать настройку **[Запрещена]** и **[Выключить]**, даже если отображается сообщение **[Данные для коррекции доступны]**.
- При использовании увеличения во время съемки в режиме Live View коррекция периферийной освещенности и коррекция хроматической аберрации не будут отражены в изображении на экране.



- Если эффект коррекции недостаточно заметен, увеличьте изображение после съемки и проверьте снова.
- Коррекцию можно применять даже при установке экстендера или преобразователя Life-size Converter.
- Если данные для коррекции, относящиеся к установленному объективу, не зарегистрированы в камере, результат будет тот же, что и при задании для коррекции значения **[Запрещена]** и **[Выключить]**.
- Если для данного объектива нет информации о расстоянии съемки, величина коррекции уменьшается.

MENU Создание и выбор папки

Можно свободно создать и выбрать папку, в которой требуется сохранять снимаемые изображения.

Делать это необязательно, так как папка для сохранения снимаемых изображений создается автоматически.

Создание папки

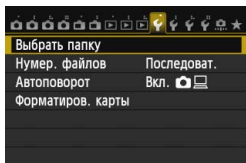

1 Выберите пункт [Выбрать папку].

- На вкладке [1] выберите пункт [Выбрать папку], а затем нажмите кнопку <SET>.



2 Выберите пункт [Создать папку].

- Выберите пункт [Создать папку] и нажмите кнопку <SET>.

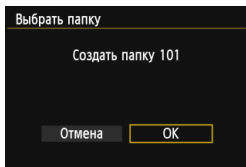

3 Создайте новую папку.

- Выберите [OK], затем нажмите <SET>.
- ▶ Будет создана папка с номером, увеличенным на единицу.

Выбор папки

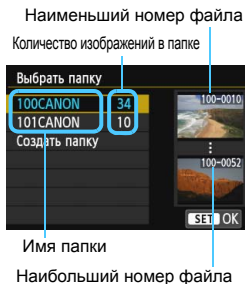

- При отображении экрана выбора папки выберите папку и нажмите кнопку $\langle \text{SET} \rangle$.
- ▶ Выбирается папка, в которой будут сохраняться снимаемые изображения.
- Последующие снимаемые изображения записываются в выбранную папку.



Папки

Например, в имени папки «**100CANON**» имя папки начинается с трех цифр (номер папки), за которыми следуют пять алфавитно-цифровых символов. Папка может содержать до 9999 изображений (номера файлов 0001 — 9999). Когда папка заполнена, автоматически создается новая папка с порядковым номером, увеличенным на единицу. Кроме того, новая папка создается автоматически при выполнении ручного сброса (стр. 152). Можно создавать папки с номерами от 100 до 999.

Создание папок с помощью ПК

При отображении на экране открытой карты памяти создайте новую папку с именем «**DCIM**». Откройте папку DCIM и создайте необходимое количество папок для сохранения и упорядочения изображений. Имя папки должно соответствовать формату «**100ABC_D**». Первые три цифры соответствуют номеру папки от 100 до 999. Последние пять символов могут быть комбинацией прописных или строчных букв от А до Z, цифр и знака подчеркивания «**_**». Знак пробела использовать нельзя. Кроме того, имена папок не могут содержать одинаковый трехзначный номер, например «**100ABC_D**» и «**100W_XYZ**», даже если буквенные части имен различаются.

MENU Способы нумерации файлов

Файлам изображений присваиваются номера от 0001 до 9999 (порядок нумерации соответствует последовательности съемки), затем файлы сохраняются в папке. Можно изменить способ присвоения номеров файлам.

(Пример) **IMG_0001.JPG**

№ файла

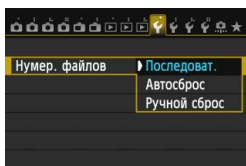

1 Выберите пункт [Нумер. файлов].

- На вкладке [1] выберите пункт [Нумер. файлов], затем нажмите кнопку <SET>.

2 Выберите способ нумерации файлов.

- Выберите настройку, затем нажмите кнопку <SET>.

Последоват.

Последовательная нумерация файлов сохраняется даже после замены карты памяти или создания новой папки.

Даже после замены карты памяти или создания новой папки сохраняется последовательная нумерация файлов до 9999. Это удобно, если требуется хранить изображения с номерами в диапазоне от 0001 до 9999 с нескольких карт памяти в одной папке на персональном компьютере. Если карта, установленная взамен предыдущей, или существующая папка уже содержит ранее записанные изображения, нумерация файлов новых изображений может продолжиться, начиная с последнего номера файла изображения, записанного ранее на карту памяти или в папку. Если требуется использовать последовательную нумерацию файлов, рекомендуется каждый раз устанавливать вновь отформатированную карту памяти.

Нумерация файлов после замены карты памяти

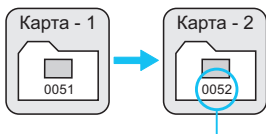

Нумерация файлов после создания папки

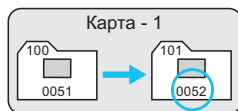

Следующий последовательный номер файла

Автосброс

Нумерация файлов начинается заново с 0001 каждый раз при замене карты или создании новой папки.

При замене карты или при создании папки нумерация файлов начинается заново с 0001 для вновь сохраняемых изображений. Это удобно, если изображения требуется систематизировать по картам памяти или папкам.

Если карта, установленная взамен предыдущей, или существующая папка уже содержит ранее записанные изображения, нумерация файлов новых изображений может продолжиться, начиная с последнего номера файла изображения, записанного ранее на карту памяти или в папку. Если требуется сохранять изображения с нумерацией файлов, начинающейся с 0001, используйте каждый раз заново отформатированную карту памяти.

Нумерация файлов после замены карты памяти

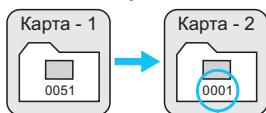

Нумерация файлов сбрасывается

Нумерация файлов после создания папки

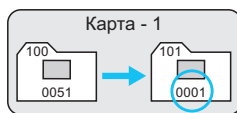

Ручной сброс

Для возврата нумерации файлов к 0001 или начала нумерации файлов в новой папке с 0001.

При выполнении сброса нумерации файлов вручную автоматически создается новая папка и нумерация файлов изображений, сохраняемых в этой папке, начинается с 0001. Это удобно, если требуется, например, использовать отдельные папки для изображений, снятых вчера и снятых сегодня. После ручного сброса восстанавливается режим последовательной нумерации файлов или автоматический сброс. (Экран подтверждения ручного сброса не отображается.)

! Если номер файла в папке 999 достигает 9999, съемка невозможна, даже если на карте памяти осталось свободное место. На ЖК-дисплей выводится сообщение о необходимости замены карты памяти. Замените карту памяти.

📁 Для изображений JPEG и RAW имя файла начинается с «IMG_». Имена видеофайлов начинаются с «MVI_». Для изображений JPEG используется расширение «.JPG», для изображений RAW — «.CR2», а для видеофайлов — «.MOV».

MENU Настройка информации об авторских правах ☆

При указании данных об авторских правах они добавляются к информации Exif об изображении.

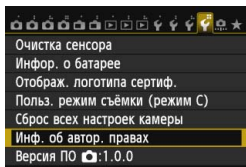

1 Выберите [Инф. об автор. правах].

- На вкладке [4] выберите пункт [Инф. об автор. правах], затем нажмите кнопку <SET>.

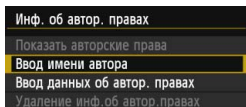

2 Выберите необходимые параметры.

- Выберите параметр [Ввод имени автора] или [Ввод данных об автор. правах], затем нажмите кнопку <SET>.



3 Введите текст.

- Нажмите кнопку <Q>. Текстовая палитра выделяется цветной рамкой, и можно вводить текст.
- Кнопками <▲▼> <◀▶> перемещайте желтую рамку.
- Выбрав [Aa=1@] и нажав на <SET>, можно изменить режим ввода.
- Выберите нужный символ, затем нажмите кнопку <SET>.
- Можно ввести до 63 символов.
- Чтобы удалить символ, нажмите кнопку <☒>.
- Для отмены ввода текста нажмите кнопку <INFO.>, затем выберите [OK] на экране подтверждения.

4 Выйдите из режима настройки.

- После ввода текста нажмите кнопку **<MENU>**, затем выберите **[OK]**.
- ▶ Имя сохраняется, и производится возврат к экрану шага 2.

Просмотр данных об авторских правах.

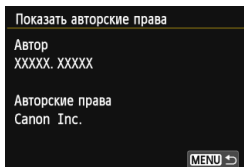

При выборе параметра **[Показать авторские права]** на шаге 2 можно просмотреть введенную информацию в **[Автор]** и **[Авторские права]**.

Удаление информации об авторских правах

При выборе параметра **[Удаление инф.об автор.правах]** на шаге 2, приведенном на предыдущей странице, можно удалить введенную информацию **[Автор]** и **[Авторские права]**.

 Ввести или проверить информацию об авторских правах можно также с помощью программы EOS Utility (входит в комплект поставки, стр. 457).

MENU Установка цветового пространства ☆

Диапазон воспроизводимых цветов называется цветовым пространством. В этой камере для отснятых изображений можно установить цветовое пространство sRGB или Adobe RGB. Для обычной съемки рекомендуется устанавливать пространство sRGB. В режимах базовой зоны пространство sRGB задается автоматически.

1 Выберите [Цвет. простр.].

- На вкладке [CAMERA 3] выберите пункт [Цвет. простр.], затем нажмите <SET>.

2 Задайте требуемое цветовое пространство.

- Выберите [sRGB] или [Adobe RGB], затем нажмите кнопку <SET>.

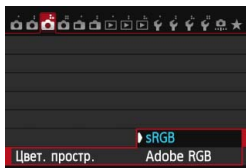

Adobe RGB

Это цветовое пространство в основном используется для коммерческой печати и других производственных целей. Не рекомендуется использовать эту установку, если Вы не знакомы с технологией обработки изображений, пространством Adobe RGB и правилами Design rule for Camera File System 2.0 (Exif 2.21 или выше). На компьютерах с профилем sRGB и принтерах, не поддерживающих стандарт Design rule for Camera File System 2.0 (Exif 2.21 или выше), изображение будет выглядеть очень блеклым. Поэтому необходима последующая программная обработка изображений.



- Если сделанная фотография была записана в цветовом пространстве Adobe RGB, первым символом имени файла будет символ подчеркивания «_».
- Профиль ICC не добавляется. Описание профиля ICC приводится в инструкции по эксплуатации программного обеспечения в формате PDF (стр. 453) на диске DVD-ROM.



5

Расширенные операции

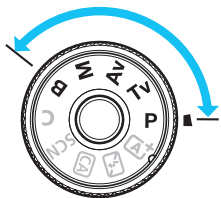

В режимах творческой зоны можно устанавливать выдержку и/или диафрагму для задания нужной величины экспозиции. Изменяя настройки камеры, можно добиться различных результатов.

- Значок ☆ в правой верхней части заголовка страницы указывает на то, что эта функция доступна только в режимах творческой зоны (**P/Tv/Av/M/B**).
- Если нажать кнопку спуска затвора наполовину, а затем отпустить, значения экспозиции будут отображаться в видоискателе и на панели ЖКД еще в течение 4 секунд. (🕒4).
- Сведения о функциях, настраиваемых в каждом режиме съемки, см. на стр. 404.



Сдвиньте переключатель блокировки <LOCK> вниз.

P: Программная автоэкспозиция

Выдержка и величина диафрагмы устанавливаются камерой автоматически в соответствии с яркостью объекта. Это называется программной автоэкспозицией.

* <P> означает «Программа».

* AE означает «Автоматическая экспозиция».



1 Поверните диск установки режима в положение <P>.



2 Сфокусируйтесь на объект.

- Смотря в видоискатель, наведите выбранную точку автофокусировки на объект. Затем наполовину нажмите кнопку спуска затвора.
- ▶ По достижении фокусировки в правой нижней части видоискателя загорается индикатор подтверждения фокусировки <●> (в режиме Покадровый AF).
- ▶ Производится автоматическая установка выдержки и диафрагмы, которые отображаются на панели ЖКД и в видоискателе.



3 Проверьте изображение на дисплее.

- Если индикаторы выдержки и величины диафрагмы не мигают, будет установлена правильная экспозиция.

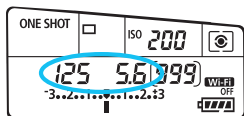

4 Произведите съемку.

- Выберите композицию кадра и полностью нажмите кнопку спуска затвора.



- Если мигают выдержка «30"» и меньшая величина диафрагмы, это означает недоэкспонирование. Увеличьте значение параметра чувствительности ISO для использования вспышки.
- Мигание значения выдержки «8000» и более высокого диафрагменного числа означает переэкспонирование. Уменьшите чувствительность ISO или уменьшите количество света, проходящего через объектив, с помощью нейтрального фильтра (приобретается отдельно).



Различия между режимами <P> и <A+>

В режиме <A+> многие функции, такие как функция AF и режим замера экспозиции, устанавливаются автоматически во избежание получения испорченных снимков. Количество функций, которые может задать пользователь, ограничено. В режиме <P> автоматически устанавливается только выдержка и величина диафрагмы. В нем можно свободно задавать настройку функции AF, режима замера экспозиции и других функций (стр. 404).

Сдвиг программы

- В режиме программной автоэкспозиции можно произвольно изменять комбинацию (программу) выдержки и величины диафрагмы, автоматически устанавливаемую камерой, сохраняя при этом постоянную экспозицию. Это называется сдвигом программы.
- Для использования этой возможности нажмите кнопку спуска затвора наполовину, а затем поворачивайте диск до отображения на дисплее требуемой величины выдержки или диафрагмы.
- Сдвиг программы будет отменена автоматически когда таймер замера закончит работу (04) (настройка экрана экспозиции прекратится).
- Сдвиг программы нельзя использовать при съемке со вспышкой.

Tv: Автоэкспозиция с приоритетом выдержки

В этом режиме пользователь устанавливает выдержку, а камера автоматически устанавливает величину диафрагмы для получения стандартной экспозиции в соответствии с яркостью объекта. Это называется автоэкспозицией с приоритетом выдержки. Меньшая выдержка позволяет получать резкое изображение движущихся объектов и при съемке динамичных сюжетов. Большая выдержка позволяет получить эффект размытия, создающий ощущение движения.

* <Tv> означает «Значение времени».



Эффект размытости, создающий ощущение движения
(Длинная выдержка: 1/30 с)



Резкое изображение динамичного сюжета
(Короткая выдержка: 1/2000 с)



1 Поверните диск установки режима в положение <Tv>.

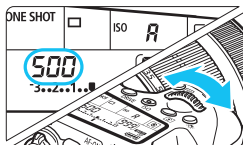

2 Установите требуемую выдержку.

- Глядя на панель ЖКД, поворачивайте диск <  >.

3 Сфокусируйтесь на объект.

- Нажмите кнопку спуска затвора наполовину.
- ▶ Диафрагма устанавливается автоматически.



4 Проверьте изображение на дисплее видоискателя и произведите съемку.

- Если индикатор величины диафрагмы не мигает, будет получена стандартная экспозиция.



- Мигание более низкого диафрагменного числа означает недоэкспонирование. Поворачивая диск , увеличивайте выдержку, пока значение величины диафрагмы не перестанет мигать, либо увеличьте чувствительность ISO.



- Мигание более высокого диафрагменного числа означает переэкспонирование. Поворачивая диск , уменьшайте выдержку, пока значение величины диафрагмы не перестанет мигать, либо уменьшите чувствительность ISO.



Индикация выдержки

Выдержки в пределах от «8000» до «4» обозначают знаменатель дроби, представляющей значение выдержки. Например, «125» означает 1/125 с, «0"5» означает 0,5 с и «15"» означает 15 с.

Av: Автоэкспозиция с приоритетом диафрагмы

В этом режиме пользователь устанавливает величину диафрагмы, а камера автоматически устанавливает выдержку для получения стандартной экспозиции в соответствии с яркостью объекта. Это называется автоэкспозицией с приоритетом диафрагмы. Большое диафрагменное число (меньшее отверстие диафрагмы) обеспечивает большую глубину резкости, т.е. большую резкость переднего и заднего планов. Напротив, меньшее диафрагменное число (большее отверстие диафрагмы) уменьшает глубину резкости, т.е. уменьшает резкость переднего и заднего планов.

* <Av> — «Величина диафрагмы» (отверстие диафрагмы).

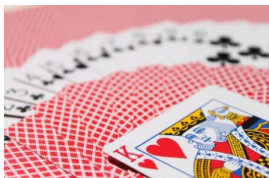

Размытый фон

(С меньшим диафрагменным числом: f/5,6)



Резкий передний и задний план

(С большим диафрагменным числом: f/32)



1 Поверните диск установки режима в положение <Av>.

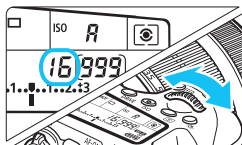

2 Установите требуемую диафрагму.

- Глядя на панель ЖКД, поворачивайте диск <  >.

3 Сфокусируйтесь на объект.

- Нажмите кнопку спуска затвора наполовину.
- ▶ Выдержка устанавливается автоматически.



4 Проверьте изображение на дисплее видоискателя и произведите съемку.

- Если индикатор выдержки не мигает, будет получена стандартная экспозиция.



- Мигание значения выдержки «30"» означает недозэкспонирование. Поворачивая диск , увеличивайте отверстие диафрагмы (уменьшайте диафрагменное число), пока мигание индикатора выдержки не прекратится, или же увеличьте чувствительность ISO.



- Если мигает выдержка «8000», это означает переэкспонирование. Поворачивая диск , уменьшайте величину диафрагмы (увеличивайте диафрагменное число) до тех пор, пока мигание не прекратится, или уменьшите чувствительность ISO.



Индикация диафрагмы

Чем больше диафрагменное число, тем меньше диаметр отверстия диафрагмы. Отображаемые значения величины диафрагмы будут различаться в зависимости от объектива. Если на камере не установлен объектив, в качестве значения величины диафрагмы отображается «00».

Предварительный просмотр глубины резкости ☆

Величина диафрагмы изменяется только в момент съемки фотографии. В остальное время диафрагма остается открытой. Поэтому, когда вы смотрите на сцену съемки через видоискатель или на ЖК-дисплее, вы видите малую глубину резкости.

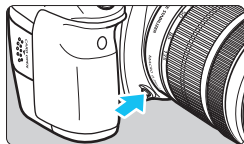

Нажав кнопку предварительного просмотра глубины резкости, можно привести диафрагму объектива в соответствие с текущей установкой и проверить глубину резкости (диапазон приемлемой фокусировки).



- Большее диафрагменное число обеспечивает больший диапазон приемлемой фокусировки переднего и заднего планов. Однако изображение в видоискателе будет более темным.
- Эффект глубины резкости ясно виден на изображении при съемке в режиме Live View, если изменить величину диафрагмы и нажать кнопку предварительного просмотра глубины резкости (стр. 216).
- При нажатой кнопке предварительного просмотра глубины резкости экспозиция фиксируется (фиксация экспозиции).

M: Ручная установка экспозиции

В этом режиме пользователь самостоятельно устанавливает требуемые выдержку и величину диафрагмы. Для определения экспозиции ориентируйтесь на индикатор уровня экспозиции в видоискателе или используйте имеющиеся в продаже экспонометры. Этот способ называется ручной установкой экспозиции.

* <M> означает «Ручной».



1 Поверните диск установки режима в положение <M>.

2 Установите чувствительность ISO (стр. 120).

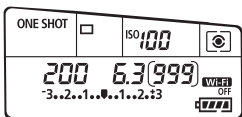

3 Установите выдержку и диафрагму.

- Для установки выдержки поворачивайте диск < >.
- Для установки диафрагмы поворачивайте диск < >.
- Если диафрагму установить не удастся, сдвиньте переключатель блокировки <LOCK> вниз, после чего поверните диск < > или < >.

Указатель стандартной величины



Метка величины экспозиции

4 Сфокусируйтесь на объект.

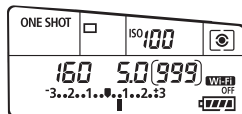

- Нажмите кнопку спуска затвора наполовину.
- ▶ Значение экспозиции отображается в видоискателе и на панели ЖКД.
- Метка величины экспозиции < > позволяет определить степень отклонения от стандартной величины экспозиции.



5 Установите экспозицию и произведите съемку.

- Проверьте величину экспозиции и установите требуемую выдержку и величину диафрагмы.
- Если установленная величина экспозиции отличается на 3 ступени от стандартной величины, на индикаторе крайних значений экспозиции отображается значок < > или < >.

 Если выбрана автоматическая установка ISO, значение чувствительности ISO будет меняться в соответствии со значениями выдержки затвора и диафрагмы для получения стандартной экспозиции. Поэтому, возможно, не удастся достичь желаемого эффекта экспозиции.

-  Если для параметра [3: Auto Lighting Optimizer/3: Автокоррекция яркости] удалить отметку <✓> в настройке [Откл. в режимах М и В], функцию Auto Lighting Optimizer (Автокоррекция яркости) можно будет задать в режимах <М> и <В> (стр. 140).
- При автоматической установке ISO можно нажать кнопку <★>, чтобы зафиксировать чувствительность ISO.
- При нажатии кнопки <★> и последующем изменении композиции кадра на индикаторе уровня экспозиции можно просмотреть разницу уровня экспозиции (стр. 22, 23) относительно показателей в тот момент, когда была нажата кнопка <★>.

Выбор режима замера экспозиции [☆]

Можно выбрать один из четырех способов измерения яркости объекта. В режимах базовой зоны автоматически задается оценочный замер.



1 Нажмите кнопку <>. (ⓘ6)

2 Выберите режим замера экспозиции.

- Глядя на панель ЖКД, поворачивайте диск <> или <>.

: Оценочный замер

: Частичный замер

: Точечный замер

: Центально-взвешенный замер



 **Оценочный замер**

Оценочный замер – это универсальный режим замера экспозиции в камере, подходящий для большинства объектов, даже в условиях контрового света. Камера автоматически устанавливает экспозицию в соответствии со сценой.

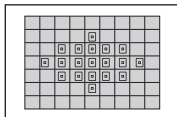

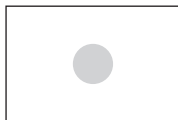

 **Частичный замер**

Удобен, когда фон значительно ярче снимаемого объекта из-за контрового освещения и т.п. Замер выполняется в центральной области, составляющей приблизительно 7,7% площади видоискателя.

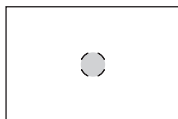







 **Точечный замер**

Предназначен для замера экспозиции определенной точки объекта или сцены. Замер выполняется в центральной области, составляющей приблизительно 3,0% площади видоискателя.



 **Центрально-взвешенный замер**

При осуществлении замера экспозиции производится взвешивание значений относительно центра видоискателя с последующим усреднением для всей сцены.

-  В режиме  экспозиция фиксируется после нажатия кнопки спуска затвора наполовину и достижения фокусировки. В режимах  (Частичный замер),  (Точечный замер) и  (Центрально-взвешенный замер) экспозиция устанавливается во время выполнения съемки. (При нажатии кнопки спуска затвора наполовину фиксация не производится.)
- Если задано ,  может отображаться в видоискателе (стр. 376).

Установка компенсации экспозиции ☆

Компенсация экспозиции служит для получения более светлого изображения, то есть увеличения стандартной экспозиции, либо для получения более темного изображения, а значит уменьшения стандартной экспозиции, установленной камерой. Компенсацию экспозиции можно задать в режимах съемки **P/Tv/Av**.

Хотя для компенсации экспозиции можно задать до ± 5 ступеней с шагом 1/3 ступени, индикатор компенсации экспозиции на панели ЖКД и в видоискателе может отображать значение в пределах ± 3 ступеней. Чтобы установить компенсацию экспозиции за пределами ± 3 ступеней, необходимо использовать быстрое управление (стр. 50), либо следовать инструкциям для **[ 3: Комп. эксп./АЕВ]**, приведенным на следующей странице.

1 Проверьте индикатор величины экспозиции.

- Нажмите кнопку спуска затвора () наполовину и проверьте индикатор величины экспозиции.



Увеличенная экспозиция для получения более яркого изображения



Уменьшенная экспозиция для получения более темного изображения





2 Установите значение компенсации экспозиции.

- Глядя в видоискатель или на панель ЖКД, поворачивайте диск .
- Если нужный показатель установить не удастся, сдвиньте переключатель блокировки **<LOCK>** вниз, после чего поверните диск .

3 Произведите съемку.

- Для отмены компенсации экспозиции установите для нее значение .



Если для параметра **[ 3: Auto Lighting Optimizer/ 3: Автокоррекция яркости]** (стр. 140) установлено значение, отличное от **[Запрещена]**, изображение может выглядеть ярким даже при установленной отрицательной компенсации экспозиции.



- Величина компенсации экспозиции сохраняется даже после установки переключателя питания в положение **<OFF>**.
- После того, как значение компенсации экспозиции задано, можно перевести переключатель **<LOCK>** вверх для предотвращения случайного изменения величины компенсации экспозиции.
- Если установленное значение компенсации экспозиции превышает ± 3 ступени, на индикаторе крайних значений экспозиции отобразится значок **<◀>** или **<▶>**.

Автоматический брекетинг экспозиции (АЕВ) ☆

Автоматически изменяя выдержку или величину диафрагмы, камера делает три последовательных кадра с экспозиционной вилкой шириной до ± 3 ступеней (величина устанавливается с шагом $1/3$ ступени). Это называется автоматическим брекетингом (вилкой) экспозиции (АЕВ).

* АЕВ означает «Автоматический брекетинг экспозиции».

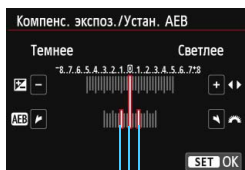
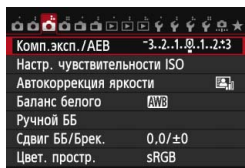

Диапазон автоматического брекетинга экспозиции (АЕВ)

1 Выберите пункт [Комп.эксп./АЕВ].

- На вкладке [📷3] выберите [Комп.эксп./АЕВ], а затем нажмите <SET>

2 Установите величину автоматического брекетинга экспозиции (АЕВ).



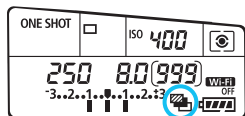



- Дискон <📷> установите величину автоматического брекетинга экспозиции (АЕВ). Клавишами <◀▶> задайте величину компенсации экспозиции.
- Нажмите <SET>, чтобы задать значение.
- ▶ После закрытия меню на панели ЖКД отображаются символ <📷> и величина автоматического брекетинга экспозиции (АЕВ).



3 Произведите съемку.

- Три кадра в режиме брекетинга снимаются согласно установленному режиму работы затвора в следующей последовательности: стандартная экспозиция, уменьшенная экспозиция и увеличенная экспозиция.
- АЕВ не отменяется автоматически. Для отмены АЕВ выполните шаг 2 для отключения отображения величины автоматического брекетинга.



- Во время съемки в режиме АЕВ будет мигать значок <★> в видоискателе и < > на панели ЖКД.
- Если задан режим работы затвора <□> или <□S>, необходимо для каждого снимка три раза нажать кнопку спуска затвора. Если задан режим <H>, <L> или <S> при полном нажатии кнопки затвора производится съемка серии из трех кадров в режиме брекетинга, после чего камера автоматически прекращает съемку. Если задан режим <1> или <2>, три кадра в режиме брекетинга снимаются с 10-секундной или 2-секундной задержкой.
- АЕВ можно установить в сочетании с компенсацией экспозиции.
- Если установленное значение АЕВ превышает ±3 ступени, на индикаторе крайних значений экспозиции отображается значок <◀> или <▶>.
- Функция АЕВ не может использоваться при съемке со вспышкой, а также в режиме [Шумопод.при серийн.съемке], при использовании художественных фильтров или при длительных ручных выдержках.
- Режим Брекетинг АЕ отменяется автоматически при установке переключателя питания в положение <OFF> или при готовности вспышки к съемке.

✳ Фиксация Автоэкспозиции ☆

Фиксацию автоэкспозиции следует использовать, если область фокусировки должна отличаться от области экспомера или если требуется снять несколько кадров с одинаковой экспозицией. Для фиксации автоэкспозиции нажмите кнопку <✳>, затем измените композицию кадра и сделайте снимок. Это называется фиксацией автоэкспозиции. Данный прием удобен при съемке объектов с подсветкой сзади.

1 Сфокусируйтесь на объект.

- Нажмите кнопку спуска затвора наполовину.
- ▶ Отображаются параметры экспозиции.



2 Нажмите кнопку <✳>. (Ⓞ4)



- ▶ В видоискателе загорается значок <✳>, указывая на то, что значение экспозиции зафиксировано (фиксация экспозиции).
- При каждом нажатии кнопки <✳> фиксируется текущее значение автоматической экспозиции.



3 Измените композицию кадра и произведите съемку.

- Если требуется сохранить фиксацию автоэкспозиции для съемки нескольких кадров, удерживайте нажатой кнопку <✳> и нажмите кнопку спуска затвора для съемки другого кадра.

Работа функции фиксации автоэкспозиции

Режим замера (стр. 165)	Способ выбора точки автофокусировки (стр. 103-105)	
	Автоматический выбор	Ручной выбор
 *	Фиксация автоэкспозиции применяется в точке автофокусировки, в которой обеспечена наводка на резкость.	Фиксация автоэкспозиции применяется в выбранной точке автофокусировки.
	Фиксация автоэкспозиции применяется в центральной точке автофокусировки.	

* Когда переключатель режима фокусировки на объективе установлен в положение <MF>, фиксация автоэкспозиции производится в центральной точке автофокусировки.

 Фиксация экспозиции невозможна при использовании длительных ручных выдержек.

В: Ручные длительные выдержки

В этом режиме затвор остается открытым все время, пока кнопка спуска затвора удерживается полностью нажатой, и закрывается при отпускании кнопки спуска затвора. Этот прием называется длительной ручной выдержкой. Длительные ручные выдержки рекомендуется использовать при ночной съемке, съемке фейерверков, астрономических объектов и других объектов, для съемки которых необходима длительная выдержка.



1 Поверните диск установки режима в положение .

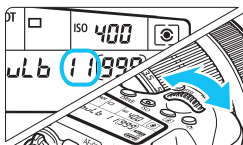

2 Установите требуемую диафрагму.

- Глядя на панель ЖКД, поворачивайте диск <☀> или <☼>.

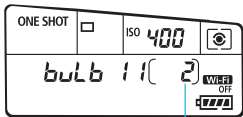

Истекшее время экспонирования

3 Произведите съемку.

- Экспонирование продолжается, пока кнопка спуска затвора удерживается полностью нажатой.
- ▶ На панели ЖКД отображается истекшее время экспонирования.



- При продолжительных выдержках шума на изображениях больше, чем обычно.
- Если выбрана автоматическая установка ISO, чувствительность ISO принимает значение ISO 400 (стр. 122).



- Если для параметра [📷4: Шумопод. при длит. выдержке] установлено значение [Авто] или [Вкл.], количество шумов, связанных с длительной выдержкой можно уменьшить (стр. 143).
- Съемку с длительной ручной выдержкой рекомендуется производить с помощью штатива и дистанционного переключателя (приобретается отдельно, стр. 184).
- Съемку при длительных ручных выдержках можно производить также с помощью пульта ДУ (приобретается отдельно, стр. 184). При нажатии кнопки передачи на пульте ДУ ручная длительная выдержка включается немедленно или через 2 с. Для прекращения длительной ручной выдержки нажмите кнопку еще раз.

HDR: Съемка HDR (Режим высокого динамического диапазона) ☆

Высокая детализация светлых и темных участков сохраняется для высокого динамического диапазона тонов даже в высококонтрастных сценах. Съемка HDR подходит для фотографирования ландшафтов и натюрмортов.

В режиме HDR для каждой фотографии делаются три снимка с разными показателями экспозиции (стандартная экспозиция, недозэкспонирование, перезэкспонирование), которые затем автоматически объединяются в один. Изображение HDR записывается в виде JPEG-изображения.

* HDR означает High Dynamic Range — высокий динамический диапазон.

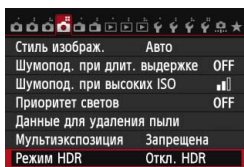

1 Выберите [Режим HDR].

- На вкладке [04] выберите пункт [Режим HDR], а затем нажмите кнопку < (SET) >.



2 Задайте [Настр.дин.диапаз.].

- Выберите нужный динамический диапазон, затем нажмите кнопку < (SET) >.
- При выборе значения [Авто] динамический диапазон задается автоматически в зависимости от общего тонального диапазона изображения.
- Чем больше число, тем шире будет динамический диапазон.
- Для завершения съемки в режиме HDR выберите [Откл. HDR].

- Сохраняется только объединенное изображение HDR. Три изображения, использованные для создания объединенного изображения HDR, не сохраняются.
- Выбрать RAW и RAW+JPEG невозможно. Выбрать режим HDR, если выбрано значение RAW или RAW+JPEG, невозможно.
- Выбрать режим HDR невозможно, если задан режим AEB, брекетинг баланса белого, шумоподавление при серийной съемке, а также в случае съемки с длительной ручной выдержкой или при съемке видео.
- Вспышку в режиме HDR использовать невозможно.

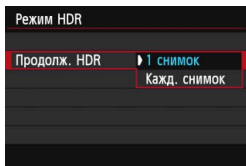

3 Настройте [Продолж. HDR].

- Выберите [1 снимок] или [Кажд. снимок], а затем нажмите <SET>.
- С настройкой [1 снимок] съемка HDR отменяется автоматически по завершении съемки.
- С настройкой [Кажд. снимок] съемка HDR продолжается до изменения значения параметра на шаге 2 на [Откл. HDR].

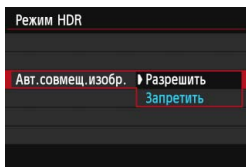

4 Настройте [Авт.совмещ.изобр.].

- Для съемки с рук выберите [Разрешить]. Для съемки со штативом выберите [Запретить] затем нажмите <SET>.

5 Произведите съемку.

- Съемка в режиме HDR возможна с использованием видоискателя, а также в режиме Live View.
- ▶ На панели ЖКД отображается <HDR>.
- При полном нажатии кнопки спуска затвора будут последовательно сделаны три снимка, и изображение HDR будет записано на карту.

- При съемке движущегося объекта его перемещения могут создавать остаточное изображение, либо область вокруг объекта может оказаться затемнена.
- Во избежание сотрясения камеры чувствительность ISO можно установить выше, чем обычно.
- Съемка HDR невозможна в расширенном диапазоне ISO. (Съемка HDR производится в диапазоне ISO 100 — ISO 12800).
- Если при съемке изображений в режиме HDR для функции **[Авт.совмещ.изобр.]** выбрано значение **[Разрешить]**, информация об отображении точки автофокусировки (стр. 294) и данные для удаления пыли (стр. 341) к изображению не добавляются.
- Если для функции **[Авт.совмещ.изобр.]** выбрано значение **[Разрешить]**, и HDR-съемка производится с рук, края изображения будут обрезаны, в связи с чем несколько снизится разрешение. Также изображения нельзя объединить должным образом при сотрясении камеры и т.п., в таком случае автоматического совмещения изображения может не произойти. Учтите, что при съемке со слишком яркими или темными настройками экспозиции автоматическое совмещение изображения не гарантируется.
- Если функции **[Авт.совмещ.изобр.]** присвоено значение **[Запретить]**, и HDR-съемка производится с рук, 3 изображения могут не объединиться должным образом, и эффект HDR будет сведен к минимуму. В этом случае рекомендуется использовать штатив.
- Автоматическое объединение может не произойти должным образом при съемке повторяющихся рисунков (решеток, полос и т.д.) или плоских, однотонных изображений.
- Цветовые переходы на небе или на белых стенах могут не воспроизводиться должным образом. Цвета могут исказиться, или может появиться шум.
- Съемка HDR при свете флуоресцентных ламп или светодиодов может привести к неестественной передаче цветов на освещенных участках.
- Поскольку в ходе съемки HDR выполняется объединение изображений, для записи изображения HDR может потребоваться больше времени, чем при обычной съемке. Во время обработки изображений в видеоскителе и на панели ЖКД отображается сообщение «**buSY**», и до завершения обработки сделать другой снимок невозможно.
- В режиме HDR пункты меню камеры, выделенные серым цветом, настроить невозможно. Обратите внимание, что при выборе режима HDR для функций Auto Lighting Optimizer (Автокоррекция яркости), приоритета цветов и имитации экспозиции до съемки присваивается значение **[Запрещена]**.

Мультиэкспозиция [☆]

Эта функция позволяет производить съемку, объединяя в одном изображении от двух до девяти экспозиций. Производя съемку с мультиэкспозицией в режиме Live View (стр. 215), можно увидеть, как отдельные экспозиции объединяются во время съемки.

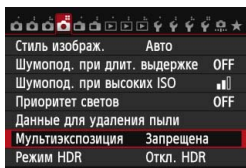

1 Выберите [Мультиэкспозиция].

- На вкладке [4] выберите пункт [Мультиэкспозиция], а затем нажмите кнопку <SET>.

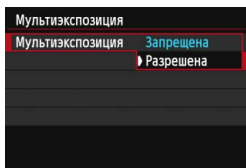

2 Настройте функцию [Мультиэкспозиция].

- Выберите пункт [Разрешена], затем нажмите кнопку <SET>.
- Для прекращения съемки в режиме мультиэкспозиции выберите [Запрещена].



- Во время серийной съемки скорость серийной съемки значительно снижается.
- При использовании брекетинга баланса белого, шумоподавления при серийной съемке, режима HDR или же при съемке видео съемка с мультиэкспозицией невозможна.
- При использовании функции Wi-Fi задать съемку с мультиэкспозицией невозможно.
- Во время съемки с мультиэкспозицией функции Auto Lighting Optimizer (Автоматическая коррекция яркости), приоритет светов, коррекция периферийной освещенности и коррекция хроматической аберрации будут отключены.
- Качество записи изображения, чувствительность ISO, стиль изображения, шумоподавление при высокой чувствительности ISO, цветовое пространство и др. устанавливаются для первой единичной экспозиции и будут установлены так же для последующих экспозиций.
- Если стиль изображения установлен на [Авто], для съемки будет применяться стиль изображения [Стандартное].

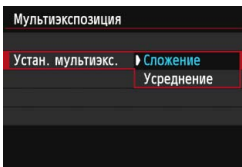

3 Настройте [Устан. мультиэксп.].

- Выберите желаемый метод управления мультиэкспозицией, затем нажмите < **SET** >.

● Сложение

Экспозиция каждой отдельной экспозиции добавляется совокупно. На основании показателя [**Кол-во экспозиций**] установите отрицательную компенсацию экспозиции. Обратитесь к базовому руководству ниже для установки отрицательной компенсации экспозиции.

Руководство по установке компенсации экспозиции для мультиэкспозиции.

Две экспозиции: -1 ступень, три экспозиции: -1,5 ступени, четыре экспозиции: -2 ступени



При выборе параметра [**Сложение**] на изображении, отображаемом во время съемки могут быть заметны шумы. Однако по завершении съемки указанного числа экспозиций будет применено шумоподавление, и на конечном изображении с мультиэкспозицией шумов будет значительно меньше.

● Усреднение

На основании показателя [**Кол-во экспозиций**] во время съемки с мультиэкспозицией отрицательная компенсация экспозиции устанавливается автоматически. При съемке нескольких экспозиций одной и той же сцены экспозиция фона предмета съемки контролируется автоматически и получает стандартное значение.

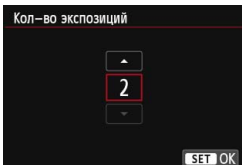

4 Задайте [Кол-во экспозиций].

- Кнопками < **▲▼** > выберите требуемое число экспозиций, а затем нажмите кнопку < **SET** >.
- Можно задать от 2 до 9 экспозиций.

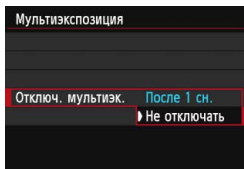

5 Установите параметр [Отключ. мультиэк.].

- Выберите [После 1 сн.] или [Не отключать], затем нажмите <SET>.
- При выборе параметра [После 1 сн.] съемка с мультиэкспозицией отменяется автоматически по завершении съемки.
- При выборе параметра [Не отключать] съемка с мультиэкспозицией продолжается, пока настройка на шаге 2 не будет изменена на [Запрещена].



Оставшееся число экспозиций



6 Выполните съемку с первой экспозицией.

- ▶ Отобразится снятое изображение.
- ▶ Значок <[]> будет мигать.
- Число оставшихся экспозиций отображается в скобках [] в видоискателе или на экране.
- Нажав кнопку <[]>, можно просмотреть снятое изображение (стр. 180).

7 Выполните съемку последующих экспозиций.

- ▶ На экране снятые изображения накладываются на предыдущие.
- При съемке в режиме Live View отобразятся изображения с мультиэкспозицией, объединенные до этого момента. Нажав кнопку <INFO.>, можно отобразить только изображение в режиме Live View.
- После съемки указанного числа экспозиций съемка с использованием мультиэкспозиции будет прекращена. При серийной съемке выполните съемку указанного числа экспозиций, удерживая нажатой кнопку спуска затвора, после чего съемка прекратится.

- Будут сохранены только изображения, снятые с мультиэкспозицией. Изображения, снятые на шагах 6 и 7 для изображения с мультиэкспозицией, не сохраняются.
- При съемке с мультиэкспозицией по мере увеличения числа экспозиций шумы на изображении, искажение цветов и полосы будет все более заметны. Кроме того, поскольку количество шумов возрастает при использовании высокой чувствительности ISO, рекомендуется использовать более низкую чувствительность ISO.
- Если задан метод [**Сложение**] обработка изображения после многократного экспонирования займет некоторое время. Индикатор обращения к карте будет гореть дольше обычного.
- Если выполнять съемку в режиме Live View при заданном параметре [**Сложение**], функция съемки в режиме Live View автоматически прекращается по завершении съемки с мультиэкспозицией.
- На шаге 7 яркость и шумы на многократно экспонированном изображении, показываемом во время съемки в режиме Live View, будут отличаться от конечного изображения с мультиэкспозицией, предназначенного для записи.
- Если после настройки мультиэкспозиции перевести переключатель питания в положение <OFF>, заменить аккумулятор или перейти к видеосъемке, настройки мультиэкспозиции сбрасываются.
- Если во время съемки переключить режим съемки на режим базовой зоны или режим <С>, съемка с мультиэкспозицией прекращается.
- При выборе мультиэкспозиции или при съемке с мультиэкспозицией использовать функции, выделяемые в меню камеры серым цветом, невозможно.
- При подключении камеры к ПК или к принтеру съемка с мультиэкспозицией невозможна.

 Можно нажать кнопку < > для просмотра мультиэкспозиций, снятых на данный момент, или удалить последнюю отдельную экспозицию (стр. 180).

Объединение нескольких изображений, снятых с мультиэкспозицией, с изображением, записанным на карту

В качестве первого единичного экспонированного изображения можно выбрать фотографию на карте памяти. Оригинал выбранного изображения не будет изменен. **Можно выбрать только RAW изображение.** Невозможно выбрать изображения **M RAW/S RAW** или JPEG.

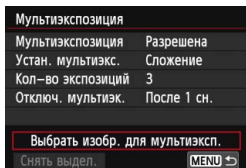

1 Выберите [Выбрать изобр. для мультиэксп.].

- Выберите [Выбрать изобр. для мультиэксп.], затем нажмите <SET>.
- ▶ Отображаются изображения, хранящиеся на карте памяти.

2 Выберите изображение.

- Дискон <DISK> выберите изображение, которое будет использоваться в качестве первой единичной экспозиции, затем нажмите кнопку <SET>.
- Выберите [ОК].
- ▶ Номер файла выбранного изображения будет отображен в нижней части экрана.

3 Произведите съемку.

- После того, как первое изображение выбрано, число оставшихся экспозиций [Кол-во экспозиций] сократится на 1. Например, если [Кол-во экспозиций] равно 3, можно произвести съемку с двумя экспозициями.



- Изображения, при съемке которых для функции приоритета светов задано значение [Разрешен], изображения, соотношение сторон которых отличается от 3:2 (стр. 229) не могут быть выбраны в качестве первой единичной экспозиции.
- Auto Lighting Optimizer (Автокоррекция яркости), коррекция периферийной освещенности и коррекция хроматической аберрации будут отключены, вне зависимости от настроек RAW изображения, выбранного в качестве первой единичной экспозиции.
- Чувствительность ISO, стиль изображения, шумоподавление при высокой чувствительности ISO, цветовое пространство и др., заданные для первого RAW изображения, будут также использоваться для последующих изображений.
- Если стиль изображения первого RAW изображения установлен на [Авто], для последующих изображений будет применяться стиль [Стандартное].
- Невозможно выбрать изображение, снятое на другую камеру.

- В качестве первого единичного экспонированного изображения можно также выбрать **RAW** изображение с мультиэкспозицией.
- Если выбрать [**Снять выдел.**], выбор изображения будет отменен.

Проверка и удаление многократных экспозиций во время съемки

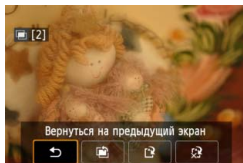

До завершения съемки заданного числа экспозиций можно нажать кнопку <▶> и просмотреть полученное на данный момент объединенное изображение с мультиэкспозицией. Можно просмотреть экспозицию и общий вид изображения. При нажатии кнопки <🗑> будут выведены на экран операции, возможные при съемке с мультиэкспозицией.

Операции	Описание
↶ Вернуться на предыдущий экран	Эти операции исчезнут, и снова появится экран, отображавшийся до нажатия кнопки <🗑>.
🗑 Отменить последнее изображение	Удаление последнего снятого изображения (сделайте еще один снимок). Число оставшихся экспозиций увеличится на 1.
📁 Сохранить и выйти	Изображения, снятые на данный момент, будут объединены и сохранены в качестве изображения с мультиэкспозицией.
🚪 Выйти без сохранения	Съемка с мультиэкспозицией будет завершена без сохранения снятых изображений.

Во время съемки с мультиэкспозицией можно просматривать только изображения, снятые с мультиэкспозицией.

? Часто задаваемые вопросы

- **Существуют ли ограничения на качество записи изображений?**

Можно выбрать любые настройки качества записи изображений JPEG. Если задано значение **M RAW** или **S RAW**, объединенное изображение с мультиэкспозицией будет изображением **RAW**.



Установка уровня качества записываемых изображений	Объединенная мультиэкспозиция
JPEG	JPEG
RAW	RAW
M RAW/S RAW	RAW
RAW+JPEG	RAW+JPEG
M RAW/S RAW+JPEG	RAW+JPEG

- **Можно ли объединить изображения, записанные на карту?**
С помощью функции **[Выбрать изобр. для мультиэксп.]** в качестве первого единичного экспонированного изображения можно выбрать фотографию на карте памяти (стр. 179). Обратите внимание, что объединить несколько изображений, записанных на карту памяти, невозможно.
- **Возможна ли мультиэкспозиция при съемке в режиме Live View?**
Съемка с мультиэкспозицией также возможна в режиме Live View (стр. 215). Обратите внимание, что **[1: Соотношен.сторон]** будет зафиксировано на **[3:2]**.
- **Может ли во время съемки с мультиэкспозицией произойти отключение питания камеры?**
Если функция **[2: Автоотключение]** не установлена на **[Запретить]**, питание будет отключено автоматически через 30 минут, если камера не используется. Если произойдет автоотключение, съемка с использованием мультиэкспозиции завершится, и настройки мультиэкспозиции будут сброшены. Если время автоотключения наступит в соответствии с установками камеры до запуска съемки с мультиэкспозицией, настройки мультиэкспозиции будут сброшены.

Блокировка зеркала ☆

Хотя съемка с автоспуском или дистанционным переключателем может предотвратить сотрясение камеры, использование блокировки зеркала в верхнем положении для исключения вибрации камеры (сотрясение зеркала) может также оказаться полезным при использовании супертелеобъектива или при съемке крупным планом (макросъемке).

1 Установите значение [Блокировка зеркала] на [Разрешена].

- На вкладке  2] выберите [Блокировка зеркала], а затем нажмите <  >.
- Выберите пункт [Разрешена], затем нажмите кнопку <  >.

2 Сфокусируйтесь на объекте, а затем полностью нажмите кнопку спуска затвора.

- ▶ Зеркало поднимется в верхнее положение.

3 Еще раз полностью нажмите кнопку спуска затвора.

- ▶ Снимок сделан, и зеркало возвращается в исходное положение.

- При очень ярком освещении, например, на пляже или на снежном склоне в солнечный день, производите съемку сразу же после блокировки зеркала.
- Не направляйте камеру на солнце. Шторки затвора могут покоробиться от солнечного тепла и выйти из строя.
- При одновременном использовании автоспуска и блокировки зеркала в комбинации с длительной ручной выдержкой удерживайте кнопку спуска затвора полностью нажатой все время (время задержки автоспуска + время длительной ручной выдержки). Если отпустить кнопку спуска затвора во время обратного отсчета автоспуска, будет слышен звук срабатывания затвора, но съемка не производится.
- Во время использования функции блокировки зеркала отключаются настройки функций съемки, операции меню и т.п.

- Даже если режим затвора настроен на серийную съемку, может быть сделан только один снимок.
- При включенной блокировке зеркала можно также использовать автоспуск.
- По истечении 30 секунд после блокировки зеркала оно возвращается вниз самостоятельно. Повторное полное нажатие кнопки спуска затвора снова блокирует зеркало в верхнем положении.
- Для блокировки зеркала рекомендуется использовать Дистанционный переключатель RS-60E3 (продается отдельно) (стр. 184).
- Съемку можно производить также с помощью пульта ДУ (приобретается отдельно, стр. 184). Рекомендуется на пульте дистанционного управления задать 2-секундную задержку.

Использование крышки окуляра видеоискателя

Если при использовании автоспуска, ручной выдержки или дистанционного переключателя не смотреть в видеоискатель, рассеянный свет, попадающий в видеоискатель, может стать причиной затемнения изображения. Во избежание этого используйте крышку окуляра (стр. 27), закрепленную на ремне камеры.

Для съемки в режиме Live View или видеосъемки устанавливать крышку окуляра необязательно.

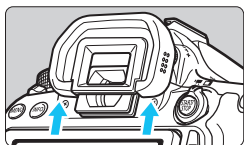

1 Отсоедините наглазник.

- Для его снятия нажмите на нижнюю сторону наглазника.

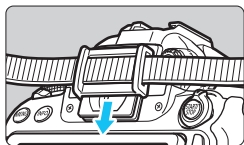

2 Установите крышку окуляра.

- Для установки крышки окуляра сдвиньте ее вниз по направляющим на окуляре.
- После завершения съемки снимите крышку окуляра и установите наглазник.

Использование дистанционного переключателя

Можно подсоединить дистанционный переключатель RS-60E3 (продается отдельно) к камере и произвести съемку (стр. 416). Подробные указания приведены в инструкции по эксплуатации дистанционного переключателя.

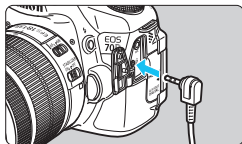

- 1 Откройте крышку разъемов камеры.
- 2 Подсоедините штекер к разъему дистанционного управления.

Съемка с дистанционным управлением



С помощью пульта дистанционного управления RC-6 (приобретается отдельно) можно выполнять удаленную съемку на расстоянии приблизительно 5 метров от камеры. Пульт позволяет производить съемку немедленно или с 2-секундной задержкой. Также можно использовать пульт дистанционного управления RC-1 или RC-5.

- 1 Сфокусируйтесь на объекте.
- 2 Установите переключатель режима фокусировки на объективе в положение <MF>.
 - Можно также снимать в режиме <AF>.
- 3 Нажмите кнопку <DRIVE>. (ⓘ6)

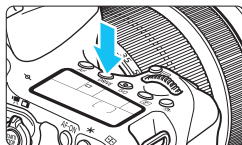



4 Выберите режим автоспуска.

- Глядя на панель ЖКД, диском выберите или .

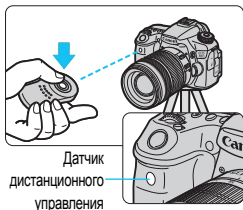

5 Нажмите кнопку передачи на пульте дистанционного управления.

- Направьте пульт ДУ на датчик дистанционного управления, находящийся на камере, и нажмите кнопку передачи.
- ▶ Загорается индикатор автоспуска, и производится съемка.



- Освещение с использованием флуоресцентных ламп или светодиодов может привести к неполадкам в работе камеры, вызывая случайное срабатывание спуска затвора. Старайтесь держать камеру вдали таких источников света.
- Если навести пульт дистанционного управления для телевизора на камеру и управлять им, это может вызвать неполадки в работе камеры за счет случайного срабатывания затвора.



Для съемки с дистанционным управлением можно также использовать такие устройства, как вспышка Speedlite серии EX, снабженная функцией удаленного управления.



6

Съемка со вспышкой

В этой главе рассматривается порядок использования встроенной вспышки и внешней вспышки Speedlite (серии EX, продаются отдельно), установки настроек с помощью меню и правила использования встроенной вспышки для съемки с беспроводной вспышкой.

 Вспышку невозможно использовать при видеосъемке.
(Она не работает.)

⚡ Использование встроенной вспышки

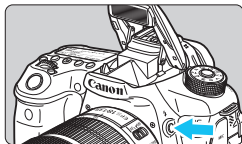

В режимах творческой зоны для съемки с использованием встроенной вспышки поднимите ее, нажав кнопку **<⚡>**. Возврат вспышки в исходное положение выполняется нажатием пальцев. В режимах базовой зоны (кроме режимов **<P>** **<Tv>** **<Av>** **<M>**)

встроенная вспышка поднимается и срабатывает автоматически при низкой освещенности и контровом свете.

В режимах **<A+>** **<CA>** **<P>** **<Tv>** **<Av>** можно выбирать, использовать вспышку или нет.

В нижеприведенной таблице указаны значения выдержки и настроек диафрагмы при съемке с использованием вспышки.

Режим съемки	Выдержка	Диафрагма
A+ CA P Tv Av M	Автоматическая установка	Автоматическая установка
P	Автоматическая установка (1/250 — 1/60 с)	Автоматическая установка
Tv	Установка вручную (1/250 — 30 с)	Автоматическая установка
Av	Автоматическая установка (1/250 — 30 с)	Установка вручную
M	Установка вручную (1/250 — 30 с)	Установка вручную
B	Настройка экспозиции продолжается, пока кнопка спуска затвора удерживается нажатой.	Установка вручную



Съемка со вспышкой в режиме **<Av>**

Для получения правильной экспозиции при съемке со вспышкой, мощность вспышки будет автоматически установлена в соответствии с установленным вручную значением диафрагмы (автоматическая установка экспозиции вспышки). Выдержка устанавливается автоматически в диапазоне 1/250 — 30 с в соответствии с яркостью внешнего освещения.

При низкой освещенности экспозиция главного объекта обеспечивается автоматической вспышкой, а экспозиция заднего плана обеспечивается более длительной выдержкой, устанавливаемой автоматически. Достигается правильная экспозиция как объекта, так и заднего плана (автоматическая синхронизация вспышки при длительной выдержке). Для предотвращения сотрясения камеры держите ее неподвижно. Рекомендуется использовать штатив.

Чтобы выдержка не была слишком длительной, на вкладке

[Q2: Управление вспышкой] установите **[Выдержка синхр. вспышки в Av]** на **[1/250-1/60 с (авто)]** или **[1/250 с (фиксированная)]** (стр.196).

Эффективная дальность действия встроенной вспышки

[Прибл. в метрах]

Чувствительность ISO	EF-S 18-55 мм f/3.5-5.6 IS STM EF-S 18-135 мм f/3.5-5.6 IS STM EF-S 18-200 мм f/3.5-5.6 IS	
	Широкоугольное положение: f/3.5	Положение телефото: f/5.6
100	1-3,4	1-2,1
200	1-4,8	1-3,0
400	1-6,9	1-4,3
800	1,2-9,7	1-6,1
1600	1,7-13,7	1,1-8,6
3200	2,4-19,4	1,5-12,1
6400	3,4-27,4	2,1-17,1
12800	4,8-38,8	3,0-24,2
H (25600)	6,9-54,9	4,3-34,3



- При использовании встроенной вспышки снимите бленду объектива и следите, чтобы расстояние до объекта было не менее 1 м.
- Если на объектив установлена бленда или фотограф находится слишком близко к объекту съемки, нижняя часть изображения может выглядеть темной из-за перекрывания вспышки.



Если при использовании супертелеобъектива или объектива с большой светосилой нижняя часть кадра получается темной, рекомендуется использовать внешнюю вспышку Speedlite (продается отдельно, стр. 193).

MENU Функция уменьшения эффекта «красных глаз»

Использование лампы уменьшения эффекта «красных глаз» перед фотосъемкой со вспышкой может уменьшить этот эффект.

Функция уменьшения эффекта «красных глаз» работает во всех режимах, кроме , , и .

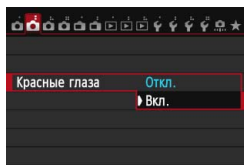

1 Выберите [Красные глаза].

- На вкладке [2] выберите [Красные глаза], затем нажмите кнопку .

2 Выберите [Вкл.].

- Выберите пункт [Вкл.], затем нажмите кнопку .
- Во время съемки со вспышкой при нажатии наполовину кнопки спуска затвора загорается лампа уменьшения эффекта «красных глаз».



- Функция уменьшения эффекта «красных глаз» наиболее эффективна, если фотографируемый человек смотрит на лампу уменьшения эффекта «красных глаз», если комната хорошо освещена или если фотограф находится близко к объекту.
- При нажатии кнопки спуска затвора наполовину индикатор в нижней части видоискателя уменьшается и исчезает. Для достижения оптимальных результатов производите съемку после выключения этого индикатора.
- Эффективность функции уменьшения эффекта «красных глаз» зависит от снимаемого объекта.



⚡ Компенсация экспозиции вспышки [★]

Если освещение объекта вспышкой не дает нужной экспозиции, установите компенсацию экспозиции со вспышкой. Для компенсации экспозиции можно задать до ± 3 ступеней с шагом $1/3$ ступени.

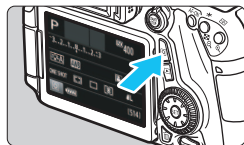

1 Нажмите кнопку . (10)

- ▶ Отобразится экран быстрого управления.

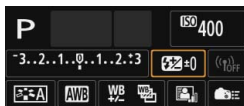

2 Выберите [☀️].

- Клавишами <▲▼> <◀▶> выберите [☀️*], затем нажмите кнопку <SET>.
- ▶ Отображается экран компенсации экспозиции вспышки.

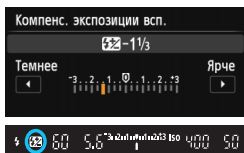

3 Установите значение компенсации экспозиции.

- Чтобы сделать экспозицию вспышки ярче, поверните диск <☀️> или <☀️/2> вправо (увеличение экспозиции). Чтобы сделать изображение темнее, поверните диск <☀️> или <☀️/2> влево (уменьшение экспозиции).
- ▶ При нажатии кнопки спуска затвора наполовину в видоискателе появится значок <☀️>.
- После съемки выполните шаги 1–3 и установите нулевую компенсацию экспозиции вспышки.



- Если для параметра [📷3: Auto Lighting Optimizer/ 📷3: Автокоррекция яркости] (стр. 140) установлено значение, отличное от [Запрещена], изображение может выглядеть ярким даже при установленной отрицательной компенсации экспозиции вспышки.
- Если компенсация экспозиции вспышки установлена на внешней вспышке Speedlite (продается отдельно, стр. 193), ее нельзя установить с помощью камеры (быстрое управление или настройки внешней вспышки). Если этот параметр установлен на камере и на вспышке Speedlite, настройки вспышки Speedlite преобладают над установками камеры.



- Величина компенсации экспозиции сохраняется даже после установки переключателя питания в положение <OFF>.
- Компенсацию экспозиции вспышки можно установить при помощи меню [Настройки встр. вспышки] на вкладке [📷2: Управление вспышкой] (стр. 195).
- Камера также может быть использована для установки величины компенсации экспозиции вспышки на внешней вспышке Speedlite таким же образом, как и на встроенной вспышке.

✳ Фиксация экспозиции при съемке со вспышкой ✳

Функция фиксации FE (экспозиции вспышки) получает и фиксирует соответствующую величину экспозиции вспышки для заданной части объекта в кадре.

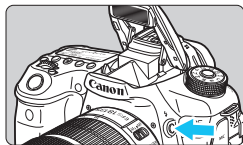

1 Нажмите кнопку <⚡>.

- ▶ Поднимается встроенная вспышка.
- Нажмите наполовину кнопку спуска затвора и посмотрите в видоискатель — должен загореться значок <⚡>.

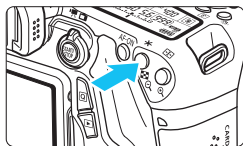

2 Сфокусируйтесь на объекте.

3 Нажмите кнопку <✳>. (Ⓜ16)

- Наведите центр видоискателя на объект в том месте, где нужно зафиксировать экспозицию вспышки, затем нажмите кнопку <✳>.
- ▶ Вспышка срабатывает в предварительном режиме, а требуемая мощность вспышки рассчитывается и сохраняется в памяти.
- ▶ В видоискателе на мгновение отображается значок «FEL» и загорается индикатор <⚡*>.
- При каждом нажатии кнопки <✳> срабатывает предварительная вспышка, а требуемая мощность вспышки рассчитывается и сохраняется в памяти.



4 Произведите съемку.

- Выберите композицию кадра и полностью нажмите кнопку спуска затвора.
- ▶ Вспышка срабатывает при съемке.

- ⚠ Если объект расположен слишком далеко и не попадает в эффективную зону действия вспышки, мигает символ <⚡>. Подойдите ближе к фотографируемому объекту и повторно выполните шаги 2–4.
- Фиксация экспозиции вспышки невозможна при съемке в режиме Live View.

⚡ Использование внешней вспышки Speedlite

Вспышки Speedlite серии EX, предназначенные для камер EOS

Фотосъемка со вспышкой Speedlite серии EX (продается отдельно) так же проста как и со встроенной вспышкой.

Подробнее см. в инструкции по эксплуатации вспышки Speedlite серии EX. Данная камера является камерой типа А, которая может использовать все функции вспышек Speedlite серии EX. См. сведения о настройке функций вспышки, а также пользовательских функций вспышки с помощью меню камеры на стр. 195-202.



Вспышки Speedlite, устанавливаемые на горячий башмак



Вспышки Macro Lites

- **Компенсация экспозиции вспышки**

Этот параметр можно задать на экране быстрого управления (стр. 50) или на экране [Настройки внешней вспышки] на вкладке [📷 2: Управление вспышкой] (стр. 199). На экране быстрого управления можно установить компенсацию экспозиции вспышки таким же образом, как и для встроенной вспышки. См. стр. 190.

- **Фиксация FE**

Устанавливается так же, как встроенная вспышка. Смотрите шаги 2–4 на предыдущей странице.



Если автофокусировка затруднена, внешняя вспышка Speedlite для камер EOS, при необходимости, будет автоматически давать луч подсветки для автофокусировки.

Другие вспышки Canon Speedlite, кроме серии EX

- В случае со вспышками Speedlite серии EZ/E/EG/ML/TL в режиме автовспышки TTL или A-TTL вспышка срабатывает только на полной мощности.

Установите в камере режим съемки <M> (ручная установка экспозиции) или <Av> (автоэкспозиция с приоритетом диафрагмы) и перед съемкой настройте значение диафрагмы.

- При использовании вспышки Speedlite, в которой предусмотрен режим ручной вспышки, снимайте в этом режиме.

Использование вспышек других производителей

Выдержка синхронизации

Камера обеспечивает синхронизацию с компактными вспышками других производителей (не Canon) при выдержке 1/250 с и более длительных выдержках. При использовании больших студийных вспышек обязательно проверьте синхронизацию со вспышкой до съемки, установив значение выдержки синхронизации в диапазоне от 1/60 с до 1/30 с, поскольку длительность срабатывания для таких вспышек превышает длительность срабатывания компактных вспышек и зависит от модели.

Предупреждения, касающиеся съемки в режиме Live View

При использовании вспышек сторонних производителей для съемки в режиме Live View установите [📷 2: Бесшум.с ЖКД-вид.] на [Запрещено] (стр. 231). Если установлено значение [Режим 1] или [Режим 2], вспышка не работает.

- При использовании с камерой вспышки или какой-либо принадлежности вспышки, предназначенной для камеры другой марки, нормальная работа камеры не гарантируется, возможны сбои.
- Не устанавливайте на горячий башмак камеры высоковольтную вспышку. Она может не сработать.

MENU Настройка вспышки ☆

Для вспышек Speedlite серии EX, которые имеют совместимые настройки функций вспышки, для настройки функций вспышки и пользовательских функций можно использовать экран меню камеры.

При использовании внешней вспышки Speedlite прикрепите ее к камере и включите перед настройкой функций вспышки.

Для получения дополнительной информации обратитесь к инструкции по эксплуатации вспышки.

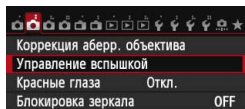

1 Выберите пункт [Управление вспышкой].

- На вкладке [2] выберите пункт [Управление вспышкой], затем нажмите кнопку <SET>.
- ▶ Отображается экран управления вспышкой.

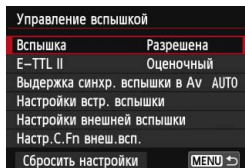

2 Выберите требуемый параметр.

- Выберите параметр, который необходимо задать, затем нажмите кнопку <SET>.

Использование вспышки

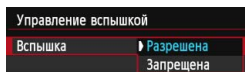

Для подключения возможности съемки со вспышкой выберите пункт [Разрешена]. Для подключения Лампы помощи AF выберите пункт [Запрещена].

Замер экспозиции при съемке со вспышкой E-TTL II

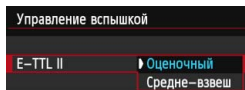

Для получения обычной экспозиции вспышки задайте значение [Оценочный]. Если задать значение [Средне-взвеш], то экспозиция вспышки усредняется для всей замеряемой сцены. Может потребоваться компенсация экспозиции вспышки. Эта настройка предназначена для опытных пользователей.

Выдержка синхронизации вспышки в режиме Av

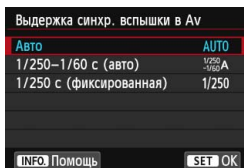

Можно задать выдержку синхронизации вспышки для съемки со вспышкой в режиме AE с приоритетом диафрагмы (**Av**).

- **АВТО: Авто**

Выдержка синхронизации вспышки устанавливается автоматически в диапазоне от 1/250 с до 30 с в соответствии с яркостью внешнего освещения. Также может использоваться синхронизация вспышки при короткой выдержке.

- **1/250 -1/60 A: 1/250 - 1/60 с (авто)**

Предотвращает автоматическую установку длительной выдержки в условиях низкой освещенности. Это удобно для предотвращения размытия объекта и сотрясения камеры. Однако, хотя объект будет надлежащим образом экспонирован вспышкой, фон получится темным.

- **1/250: 1/250 с (фиксированная)**

Выдержка синхронизации вспышки фиксируется на значении 1/250 с. Это позволит предотвратить смазывание объекта вследствие сотрясения камеры более эффективно, чем при установке **[1/250-1/60 с авто]**. Однако при низкой освещенности задний план снимаемого объекта будет выглядеть более темным, чем при установке **[1/250-1/60 с авто]**.

ⓘ Если установлены значения **[1/250-1/60 с (авто)]** или **[1/250 с (фиксированная)]**, синхронизация на коротких выдержках с внешней вспышкой Speedlite в режиме **<Av>** невозможна.

Настройки встроенной вспышки

● Режим вспышки

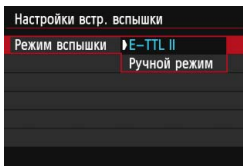

Обычно устанавливайте значение [E-TTL II]. Это дает возможность съемки с автоэкспозицией с помощью встроенной вспышки.

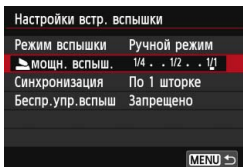

Чтобы установить мощность вспышки, выберите [**Ручной режим**].

Выберите [**мощн. вспыш.**], затем настройте мощность вспышки в диапазоне 1/1 — 1/128 (с шагом 1/3 ступени) перед съемкой.

● Синхронизация

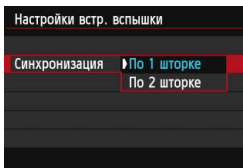

В обычных условиях задавайте для этого пункта значение [**По 1 шторке**], так чтобы вспышка срабатывала сразу после начала экспозиции.

Если выбран пункт [**По 2 шторке**], вспышка срабатывает перед самым завершением экспозиции. В комбинации с синхронизацией вспышки при длительной выдержке можно получить на снимке след от источников света, например от фар автомобиля ночью. При синхронизации по 2 шторке будут срабатывать две вспышки: один раз при полном нажатии кнопки спуска затвора, и один раз непосредственно перед окончанием экспозиции.



При использовании синхронизации по второй шторке установите выдержку 1/25 с или больше. Если выдержка составляет 1/30 с или короче, будет автоматически применена синхронизация по первой шторке, даже если установлен вариант [**По 2 шторке**].

● Компенсация экспозиции вспышки

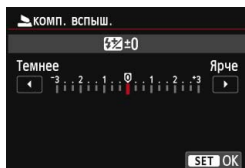

Можно задать те же настройки, что и в шаге 3 раздела «Компенсация экспозиции со вспышкой» на стр. 190.

● Беспроводные функции

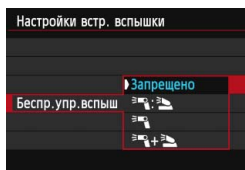

Для съемки с беспроводной вспышкой (через оптическую передачу) можно использовать встроенную вспышку для управления внешней вспышкой Speedlite.

Подробные сведения см. в разделе «Использование беспроводной вспышки» на стр. 203.

Настройки внешней вспышки

Настраиваемые функции и индикация на экране отличаются в зависимости от модели внешней вспышки Speedlite, текущего режима вспышки, пользовательских настроек вспышки и т.д. Для получения дополнительной информации обратитесь к инструкции по эксплуатации вспышки.

Пример экрана

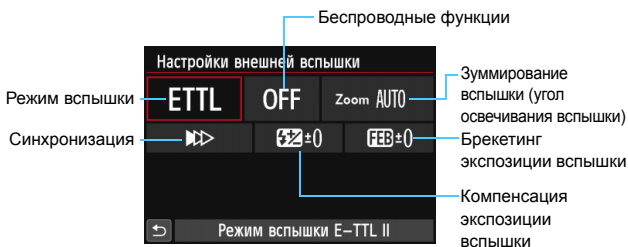

● Режим вспышки

Можно выбрать режим вспышки, подходящий для конкретных условий съемки со вспышкой.

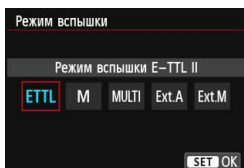

[Режим вспышки E-TTL II] – это стандартный режим вспышек Speedlite серии EX для автоматической съемки со вспышкой.

[Ручной режим] позволяет самостоятельно задавать значение **[Мощность вспышки]**.

Информацию по другим режимам работы вспышки см. в инструкции по эксплуатации вспышки Speedlite, совместимой с этими функциями.

● Беспроводные функции

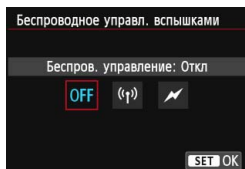

Съемка с беспроводной вспышкой (несколько вспышек) возможна при помощи радио или оптической передачи. См. подробнее в инструкции по эксплуатации вспышки Speedlite, совместимой с функцией съемки с беспроводной вспышкой.

● Зумирование вспышки (Угол охвата вспышки)

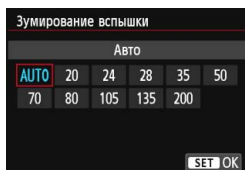

Головка вспышек Speedlite оснащена зумом, что позволяет задавать для вспышки различный угол освечивания. Обычно выбирается пункт **[AUTO]** для автоматического определения угла освечивания, соответствующего фокусному расстоянию объектива.

● Синхронизация

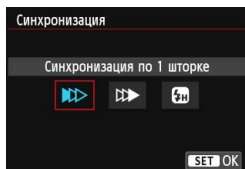

В обычных условиях для этого параметра задается значение **[Синхронизация по 1 шторке]**, чтобы вспышка срабатывала сразу после начала экспозиции.

Если выбрать значение **[Синхронизация по 2 шторке]**, вспышка срабатывает перед самым закрытием затвора. В комбинации с синхронизацией вспышки при длительной выдержке можно получить на снимке след от источников света, например от фар автомобиля ночью. При синхронизации по 2 шторке будут срабатывать две вспышки: один раз при полном нажатии кнопки спуска затвора, и один раз непосредственно перед окончанием экспозиции.

Если выбрать значение **[Высокоскоростная синхронизация]**, вспышку можно использовать при любой выдержке. Это особенно эффективно для портретной съемки с использованием заполняющей вспышки, когда предпочтение отдается значению диафрагмы.

● Компенсация экспозиции вспышки

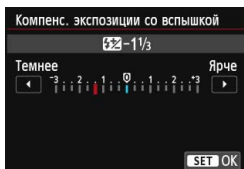

Можно задать те же настройки, что и в шаге 3 раздела «Компенсация экспозиции со вспышкой» на стр. 190. Подробнее см. в инструкции по эксплуатации вспышки Speedlite.

● Брекетинг экспозиции вспышки

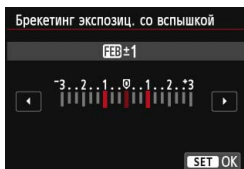

Мощность вспышки автоматически изменяется при выполнении трех последовательных кадров. См. подробнее в инструкции по эксплуатации вспышки Speedlite, совместимой с функцией брекетинга экспозиции вспышки.



При использовании синхронизации по второй шторке установите выдержку 1/25 с или больше. Если выдержка составляет 1/30 с или короче, будет автоматически применена синхронизация по первой шторке, даже если установлен вариант **[Синхронизация по 2 шторке]**.



- Для вспышек Speedlite серии EX, несовместимых с функцией настроек вспышки, можно настроить только следующее: **[Вспышка]**, **[E-TTL II]** и **[Компенс. экспозиции со вспышкой]** в меню **[Настройки внешней вспышки]**. Для некоторых вспышек Speedlite серии EX можно настроить также функцию **[Синхронизация]**.
- Если компенсация экспозиции вспышки установлена на внешней вспышке Speedlite, ее нельзя установить с помощью камеры (быстрое управление или настройки внешней вспышки). Если этот параметр установлен на камере и на внешней вспышке Speedlite, настройки вспышки Speedlite преобладают над установками камеры.

Настройки пользовательских функций внешней вспышки Speedlite

Для получения дополнительной информации о пользовательских функциях вспышки Speedlite обратитесь к инструкции по эксплуатации вспышки Speedlite.

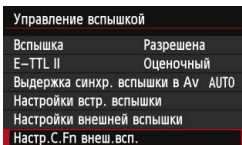

1 Выберите пункт [Настр.С. Fn внеш.всп.].

- Выберите пункт [Настр.С. Fn внеш.всп.], затем нажмите кнопку <SET>.

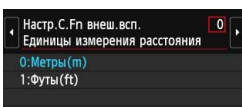

2 Задайте требуемую функцию.

- С помощью кнопки <◀▶> выберите номер, а затем нажмите кнопку <SET>.
- Выберите настройку, а затем нажмите кнопку <SET>.

Сброс настроек

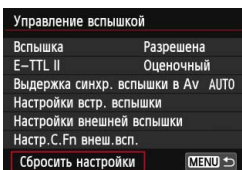

1 Выберите пункт [Сбросить настройки].

- Выберите пункт [Сбросить настройки], затем нажмите кнопку <SET>.

2 Выберите настройки, которые требуется сбросить.

- Выберите [Сбросить настр. встр.вспышки], [Сбросить настр. внеш.вспышки] или [Стереть все С. Fn внеш. всп.], затем нажмите кнопку <SET>.
- Если выбрать [OK], соответствующие настройки вспышки или все пользовательские настройки будут сброшены.

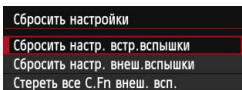

Если для вспышек Speedlite серии EX присвоить пользовательской функции [Режим замера вспышки] значение [TTL] (автовспышка), вспышка всегда будет срабатывать на полную мощность.

Персональные функции вспышки Speedlite (P.Fn) нельзя задать или отменить с помощью экрана камеры [Управление вспышкой]. Их нужно задавать на самой вспышке.

Использование беспроводной вспышки ☆

Встроенная вспышка камеры может работать как ведущее устройство для вспышек Canon Speedlite с функцией беспроводного ведомого устройства через оптическую передачу и управлять работой вспышки (вспышек) Speedlite по беспроводной связи. Обязательно ознакомьтесь с описанием съемки с беспроводной вспышкой (оптическая передача) в инструкции по эксплуатации вспышки Speedlite.

Настройки и расположение ведомых устройств

Сведения о вспышке Speedlite (ведомое устройство) см. в инструкции по эксплуатации. Настройте вспышку в соответствии с приведенными требованиями. Другие настройки для управления ведомым устройством, не указанные ниже, устанавливаются в камере. Возможно использование и совместное управление ведомыми устройствами Canon Speedlite разных типов.

- (1) Установите внешнюю вспышку Speedlite в режим ведомого устройства.
- (2) Установите на внешней вспышке Speedlite тот же канал связи, что и на камере.*¹
- (3) Если требуется задать соотношение мощностей вспышек (стр. 210), укажите идентификатор ведомой вспышки.
- (4) Расположите камеру и ведомые вспышки в пределах диапазона, указанного ниже.
- (5) Направьте датчик беспроводного управления на камеру.*²

Пример настройки системы беспроводных вспышек

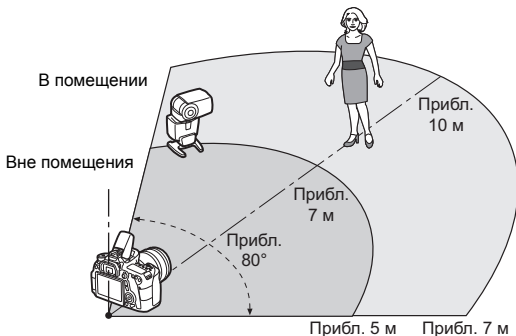

- *1: Если вспышка Speedlite не имеет функции настройки канала связи, камера может использовать любой канал.
- *2: В небольших помещениях ведомое устройство может работать, даже если датчик беспроводного управления не направлен на камеру. Беспроводной сигнал камеры может отражаться от стен и восприниматься ведомым устройством. При использовании вспышки Speedlite серии EX с фиксированной головкой и датчиком беспроводного управления необходимо сделать несколько снимков, чтобы убедиться, что вспышка работает.

● **Отмена автоотключения ведомого устройства.**

Для отмены автоотключения ведомого устройства, нажмите кнопку **< * >** на камере. При использовании ручного срабатывания вспышки, нажмите кнопку тестового срабатывания ведомого устройства, чтобы отменить автоотключение.

 Для съемки с беспроводной вспышкой с возможностью радиопередачи использовать функцию ведущего устройства камеры невозможно.

Конфигурации съемки с беспроводной вспышкой

В таблице ниже показаны возможные конфигурации для съемки с беспроводной вспышкой. Выберите конфигурацию, соответствующую объекту, условиям съемки и количеству используемых внешних вспышек Speedlite.

	Внешняя вспышка Speedlite		Встроенная вспышка	Стр.	Настройка		
	Количество	А:В Соотношение мощности вспышек			Беспроводные функции	Группа вспышки	
Полностью автоматическая (Авто-вспышка E-TTL II)	Одна	-	-	стр. 206		Все	
	Одна	-	Используется	стр. 208		-	
	Несколько	-	-	стр. 209		Все	
	Несколько	Установлено	-	стр. 210		(A:B)	
	Несколько	-	Используется	стр. 211		Все и	
	Несколько	Установлено	Используется			(A:B)	
	• Компенсация экспозиции вспышки				стр. 212		
	• Фиксация FE						

	Внешняя вспышка Speedlite		Встроенная вспышка	Стр.	Настройка	
	Количество	А:В Соотношение мощности вспышек			Беспроводные функции	Группа вспышки
Ручной режим	Одна/ Несколько	-	-	стр. 213		Все
	Несколько	Установлено	-			(A:B)
	Одна/ Несколько	-	Используется			Все и
	Несколько	Установлено	Используется			(A:B)



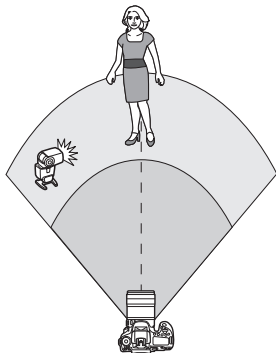

Даже если отключить встроенную вспышку, она все равно будет срабатывать с целью контроля ведомой вспышки. В зависимости от условий съемки импульс управления ведомой вспышкой может быть виден в кадре.

Полностью автоматическая съемка с одной внешней вспышкой Speedlite



Здесь приведены базовые настройки для полностью автоматической съемки с одной внешней вспышкой Speedlite с беспроводным управлением.

Шаги 1-4 и 6 относятся ко всем вариантам съемки с беспроводной вспышкой. Поэтому эти шаги не приводятся в других инструкциях по настройке беспроводной вспышки на страницах данного документа.

На экранах меню значки  и  обозначают внешнюю вспышку Speedlite, а значки  и  обозначают встроенную вспышку.

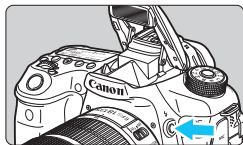

1 Нажмите кнопку , чтобы поднять встроенную вспышку.

- Во время съемки с беспроводной вспышкой обязательно поднимите встроенную вспышку.

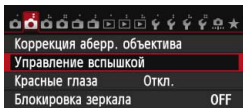

2 Выберите пункт [Управление вспышкой].

- На вкладке [2] выберите пункт [Управление вспышкой].

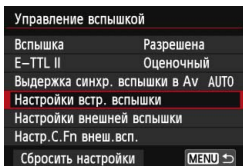

3 Выберите [Настройки вstr. вспышки].

- Выберите [Настройки вstr. вспышки].

Настройки встр. вспышки	
Режим вспышки	E-TTL II
Синхронизация	По 1 шторке
⌚ комп. вспыш.	-3..2..1..0..1..2*3

4 Режим вспышки [Режим вспышки: E-TTL II].

- Установите для настройки [Режим вспышки] значение [E-TTL II].

Настройки встр. вспышки	
Режим вспышки	E-TTL II
Синхронизация	По 1 шторке
Беспр. упр. вспыш	☑
Канал	1
Группа вспышки	☑ Все
⌚ комп. вспыш.	-3..2..1..0..1..2*3

5 Выберите пункт [Беспр. упр. вспыш: ☑].

- Установите для настройки [Беспр. упр. вспыш] значение [☑].

Настройки встр. вспышки	
Режим вспышки	E-TTL II
Синхронизация	По 1 шторке
Беспр. упр. вспыш	☑
Канал	1
Группа вспышки	☑ Все
⌚ комп. вспыш.	-3..2..1..0..1..2*3

6 Задайте [Канал].

- Установите тот же канал (1–4), что и в беспроводном устройстве.

Настройки встр. вспышки	
Режим вспышки	E-TTL II
Синхронизация	По 1 шторке
Беспр. упр. вспыш	☑
Канал	1
Группа вспышки	☑ Все
⌚ комп. вспыш.	-3..2..1..0..1..2*3

7 Выберите пункт [Группа вспышки: ☑ Все].

- Установите для настройки [Группа вспышки] значение [☑ Все].

8 Произведите съемку.

- Настройте камеру и произведите съемку таким же образом, как и при обычной съемке со вспышкой.
- Для отмены съемки с беспроводной вспышкой установите для параметра [Беспр. упр. вспыш] значение [Запрещено].



- Для режима [E-TTL II] рекомендуется установить значение [Оценочный].
- Ведомая вспышка не в состоянии срабатывать в тестовом режиме.

Полностью автоматическая съемка с одной внешней вспышкой Speedlite и встроенной вспышкой

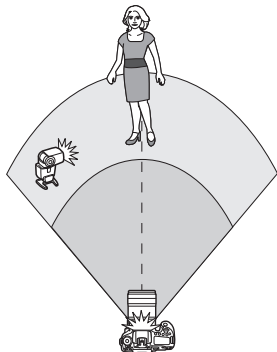

Здесь описывается полностью автоматическая съемка с одной внешней вспышкой Speedlite и встроенной вспышкой с беспроводным управлением. Можно изменить соотношение мощностей внешней вспышки Speedlite и встроенной вспышки для желаемой подсветки теней.

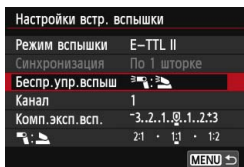

1 Установите для настройки [Беспр.упр.вспыш] значение : .

- На 5 этапе на стр. 207 установите для настройки [Беспр.упр.вспыш] значение : .

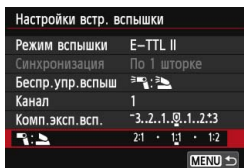

2 Задайте требуемое соотношение мощностей вспышек и произведите съемку.

- Выберите пункт : и задайте соотношение мощностей вспышек в диапазоне 8:1–1:1. Задать значение соотношения мощностей, находящееся справа от 1:1, невозможно.



- Если мощности вспышки недостаточно, установите более высокую чувствительность ISO (стр. 120).
- Соотношение мощностей вспышек 8:1–1:1 эквивалентно от 3:1–1:1 ступеням (с шагом 1/2 ступени).

Полностью автоматическая съемка с несколькими внешними вспышками Speedlite

Можно управлять несколькими ведомыми вспышками Speedlite как одним устройством или разделить их на ведомые группы с возможностью установки соотношения мощностей вспышек.

Базовые настройки приведены ниже. Изменение настройки [Группа вспышки] позволяет производить съемку с несколькими вспышками Speedlite при различных настройках беспроводного управления.

Настройки встр. вспышки	
Режим вспышки	E-TTL II
Синхронизация	По 1 шторке
Беспр. упр. вспыш	
Канал	1
Группа вспышки	Все
комп. вспыш.	3..2..1..0..1..2..3

Базовые настройки:

Режим вспышки : E-TTL II

Беспр. упр. вспыш :

Канал : (соответствует каналу ведомых устройств)

- [Все] Использование нескольких ведомых вспышек Speedlite как одно устройство

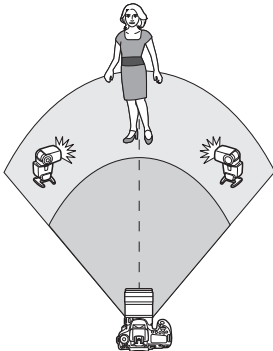

Это удобно, если требуется большая мощность вспышки. Все ведомые вспышки срабатывают с одинаковой мощностью и управляются для получения стандартной экспозиции. Можно выбрать любой идентификатор ведомой группы (A, B или C), так как все ведомые устройства срабатывают как одна группа.

Настройки встр. вспышки	
Режим вспышки	E-TTL II
Синхронизация	По 1 шторке
Беспр. упр. вспыш	
Канал	1
Группа вспышки	Все
комп. вспыш.	3..2..1..0..1..2..3

1 Выберите пункт [Группа вспышки: Все].

2 Произведите съемку.

● [(A:B)] Несколько ведомых устройств в нескольких группах

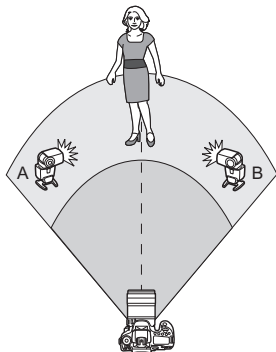

Разделите ведомые устройства на группы А и В и измените соотношение мощностей вспышек для создания необходимых эффектов освещения. Указания по установке идентификатора А (Группа А) для одного ведомого устройства и идентификатора В (Группа В) для другого ведомого устройства, а также по расположению устройств, как показано на рисунке, см. в инструкции по эксплуатации вспышки Speedlite.

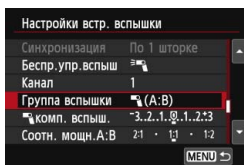

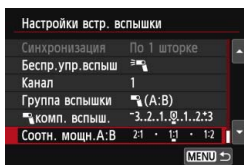

1 Установите для настройки [Группа вспышки] значение [(A:B)].



2 Задайте требуемое соотношение мощностей вспышек и произведите съемку.

- Выберите пункт [Соотн. мощн.А:В] и задайте соотношение мощностей вспышек.

⚠ Если для настройки [Группа вспышки] установлено [ (A:B)], вспышки Speedlite с ведомым идентификатором:С (группа С) не сработает.

 Соотношение мощностей вспышек 8:1–1:1–1:8 эквивалентно от 3:1–1:1–1:3 ступеням (с шагом 1/2 ступени).

Полностью автоматическая съемка со встроенной вспышкой и несколькими внешними вспышками Speedlite

Встроенную вспышку также можно использовать для съемки с беспроводной вспышкой, описанной на стр. 209-210.

Базовые настройки приведены ниже. Изменение настройки [Группа вспышки] позволяет производить съемку с несколькими вспышками Speedlite, дополняемыми встроенной вспышкой, при различных настройках беспроводного управления.

Настройки вст. вспышки	
Режим вспышки	E-TTL II
Синхронизация	По 1 шторке
Беспр. упр. вспыш	
Канал	1
комп. вспыш.	-3..2..1..0..1..2*3
Группа вспышки	Все и

1 Базовые настройки:

Режим вспышки : E-TTL II

Беспр.упр.вспыш : +

Канал : (соответствует каналу ведомых устройств)

Настройки вст. вспышки	
Синхронизация	По 1 шторке
Беспр. упр. вспыш	
Канал	1
комп. вспыш.	-3..2..1..0..1..2*3
Группа вспышки	Все и
комп. вспыш.	-3..2..1..0..1..2*3

2 Выберите [Группа вспышки]:

- Выберите пункт [Все и] или [(A:B)].
- С помощью [(A:B)] задайте соотношение мощностей вспышек A:B и произведите съемку.

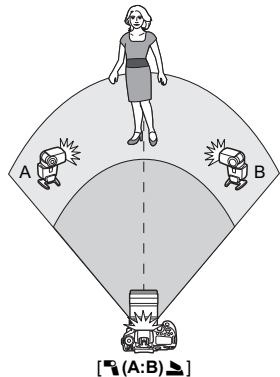
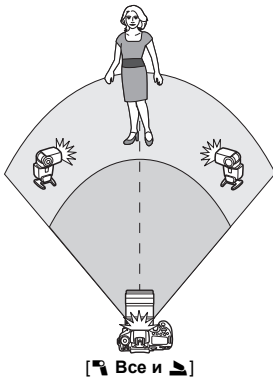

Творческая съемка с беспроводными вспышками

● Компенсация экспозиции вспышки

После установки для режима [Режим вспышки] значения [E-TTL II] можно задать компенсацию экспозиции вспышки. Значения компенсации экспозиции вспышки, доступные для установки (см. ниже), зависят от настроек [Беспр.упр.вспыш] и [Группа вспышки].

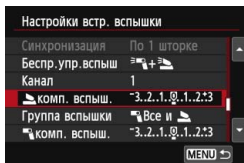

Компенсация экспозиции вспышки

- Значение компенсации экспозиции вспышки применяется ко встроенной вспышке и всем внешним вспышкам Speedlite.

комп. вспыш.

- Значение компенсации экспозиции вспышки применяется ко встроенной вспышке.

комп. вспыш.

- Значение компенсации экспозиции вспышки применяется ко всем внешним вспышкам Speedlite.

● Фиксация FE

Если для настройки [Режим вспышки] установлено значение [E-TTL II], можно нажать кнопку < * > для фиксации экспозиции (стр. 192).

Установка мощности вспышки вручную для съемки с беспроводной вспышкой

Если для настройки [Режим вспышки] установлено значение [Ручной режим], экспозицию вспышки можно задать вручную. Устанавливаемые параметры мощности вспышки ([мощн. вспыш.], [Мощность гр. А] и т.д.) будут отличаться в зависимости от настройки [Беспр.упр.вспыш] (см. ниже).

Настройки встр. вспышки	
Режим вспышки	Ручной режим
Синхронизация	По 1 шторке
Беспр.упр.вспыш	
Канал	1
Группа вспышки	Все
мощн. вспыш.	1/4 . 1/2 . 1
MENU	

Беспр.упр.вспыш:

- **Группа вспышки:** Все
Настройки мощности вспышки, установленные вручную, применяются ко всем внешним вспышкам Speedlite.
- **Группа вспышки:** (A:B)
Можно разделить ведомые устройства на группы А и В и установить мощность вспышки отдельно для каждой группы.

Беспр.упр.вспыш: +

- **Группа вспышки:** Все и
Можно установить мощность вспышки отдельно для внешней вспышки (вспышек) Speedlite и встроенной вспышки.
- **Группа вспышки:** (A:B)
Можно разделить ведомые устройства на группы А и В и установить мощность вспышки отдельно для каждой группы. Мощность вспышки можно также устанавливать для встроенной вспышки.



7

Съемка с просмотром изображения на ЖК-дисплее (Съемка в режиме Live View)

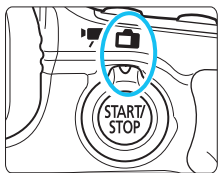

Можно производить съемку, просматривая изображение на ЖК-дисплее камеры. Такой способ называется «Съемка в режиме Live View».

Съемка в режиме Live View включается при установке переключателя съемки в режиме Live View/видеосъемки в положение .

- Если держать камеру в руках и производить съемку, просматривая изображение на ЖК-дисплее, изображения могут получаться смазанными из-за сотрясения камеры. Рекомендуется использовать штатив.
- Сведения о съемке с рук см. на стр. 76.



Дистанционная съемка в режиме Live View

Установив на компьютер программу EOS Utility (входит в комплект поставки, стр. 457), можно подключить камеру к компьютеру и производить дистанционную съемку, просматривая изображение на экране компьютера. Подробные сведения см. в Инструкции по эксплуатации программного обеспечения в формате PDF (стр. 453) на диске DVD-ROM.

Съемка с просмотром изображения на ЖК-дисплее

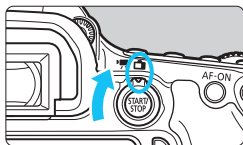

- 1 Установите переключатель съемки в режиме Live View/ видеосъемки в положение .**

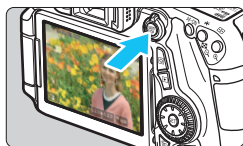

- 2 Выведите изображение в режиме Live View.**

- Нажмите кнопку .
- ▶ На ЖК-дисплее появится снимаемое изображение.
- Изображение, отображаемое на дисплее в режиме Live View, отражает уровень яркости фактического снятого изображения.

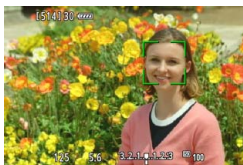

- 3 Сфокусируйтесь на объекте.**

- При нажатии кнопки спуска затвора наполовину камера выполняет фокусировку с использованием текущего метода автофокусировки (стр. 233).

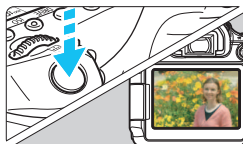

- 4 Произведите съемку.**

- Полностью нажмите кнопку спуска затвора.
- ▶ Производится съемка, и снятое изображение отображается на ЖК-дисплее.
- ▶ После завершения просмотра изображения камера автоматически возвращается к съемке в режиме Live View.
- Для завершения съемки в режиме Live View нажмите кнопку .

- Охват изображения составляет прибл. 99% (если для качества записи изображения выбрано значение JPEG - В режимах творческой зоны можно проверить глубину резкости с помощью кнопки просмотра глубины резкости.
- При серийной съемке для всех кадров применяется экспозиция, установленная для первого кадра.
- Съемку в режиме Live View можно производить также с помощью пульта ДУ (продается отдельно, стр. 184).

Активация съемки в режиме Live View

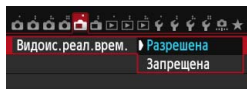

Установите для параметра [📷 1: Видоис.реал.врем.] значение [Разрешена].

Число снимков, которые можно сделать в режиме Live View

Температура	Комнатная температура (23°C)	Низкая температура (0°C)
Без вспышки	Прибл. 230 кадров	Прибл. 210 кадров
Вспышка используется в 50% случаев	Прибл. 210 кадров	Прибл. 200 кадров

- Приведенные выше цифры рассчитаны для работы с полностью заряженным аккумулятором LP-E6 по стандартам тестирования CIPA (Camera & Imaging Products Association, Ассоциация производителей камер и устройств обработки изображения).
- При полностью заряженном аккумуляторе LP-E6 непрерывно производить съемку в режиме Live View можно в течение приблизительно 1 часа. 50 мин. при комнатной температуре (23°C).



- В режимах съемки <📷> и <📷> область изображения будет меньше.
- Не направляйте камеру на яркий источник света, например, на солнце в солнечный день или на яркий источник искусственного света. Это может привести к повреждению датчика изображения или внутренних деталей камеры.
- Предупреждения, касающиеся съемки в режиме Live View, приведены на стр. 249–250.



- Фокусировку также можно произвести, нажав кнопку <AF-ON>.
- При использовании вспышки слышен звук двойного срабатывания затвора, однако выполняется съемка только одного кадра. Также для съемки изображения после нажатия кнопки спуска затвора потребуется несколько больше времени, чем при съемке с использованием видоискателя.
- Если органы управления камеры не используются в течение продолжительного времени, питание автоматически выключается в соответствии с установкой параметра [🔌 2: Автоотключение] (стр. 59). Если для параметра [🔌 2: Автоотключение] установлено значение [Запретить], съемка в режиме Live View автоматически прекратится через 30 минут. (Питание камеры остается включенным).
- С помощью HDMI-кабеля HTC-100 (продается отдельно) или стерео аудио/видеокабеля AVC-DC400ST (продается отдельно) можно выводить изображение на экран телевизора в режиме Live View (стр. 316, 319).

Отображение информации

- При каждом нажатии кнопки <INFO.> изменяется отображаемая информация.





Не держите камеру в одном положении длительное время. Даже если камера не сильно нагрелась, продолжительный контакт с какой-либо деталью может вызвать покраснение кожи, образование волдырей или низкотемпературные ожоги. Людям с проблемами кровообращения или с очень чувствительной кожей, а также во время съёмки при высокой температуре, рекомендуется использовать штатив.



- Отображение гистограммы возможно, когда установлен параметр [📷 1: Имитация экспоз.: Разрешена] (стр. 230).
- Нажав кнопку <INFO.> можно вызвать отображение электронного уровня (стр.65). Обратите внимание, что если в качестве метода автофокусировки выбрать режим [📷 +Слежение] или подключить камеру к телевизору с помощью HDMI-кабеля, отобразить электронный уровень будет невозможно.
- Если значок <Exp.SIM> отображается белым цветом, это означает, что яркость снимаемого изображения на Live View близка к тому, как будет выглядеть снятый кадр.
- Мигание значка <Exp.SIM> означает, что яркость изображения в режиме съёмки с использованием Live View отличается от фактического результата съёмки (из-за слишком низкой или высокой освещенности). Однако фактически записанное изображение будет отражать установленную экспозицию. Обратите внимание, что шум, наблюдаемый при съёмке, может быть более заметен, чем на получаемой видеозаписи.
- Если установлен режим <📷> или <📷>, выбрана функция «Шумопод.при серийн.съёмке» и если используется режим вспышки или длительной ручной выдержки, значок <Exp.SIM> и гистограмма недоступны. При низкой или высокой освещенности гистограмма может отображаться неправильно.

Значки сцены

В режиме съемки <A+> камера определит тип сцены и выполнит автоматическую установку параметров в соответствии с условиями съемки. Тип обнаруженной сцены отображается в верхней левой части экрана. Для некоторых сюжетов или условий съемки отображаемый значок может не совпадать с фактическим сюжетом.

Объект Фон	Портрет ^{*1}		Не портретная съемка			Цвет фона
		Движение	Природа и сцены на открытом воздухе	Движение	Крупный план ^{*2}	
Яркий						Серый
Контрольный цвет						
Включая синее небо						Голубой
Контрольный цвет						
Закат	*3			*3		Оранжевый
Прожектор						Темно-синий
Меньшая ярк.						
Со штативом		*3		*3		

*1: Отображается, когда для метода автофокусировки выбрано значение [L+Слежение]. Если задан другой метод автофокусировки, будет отображен значок «Не портретная съемка», даже если в фокусе обнаружен человек.

*2: Отображается при наличии информации о расстоянии для установленного объектива. При использовании удлинительного кольца или насадки на объектив отображаемый значок может не соответствовать снимаемой сцене.

*3: Будет отображен значок, соответствующей обнаруженной сцене.

*4: Отображается при выполнении следующих условий: Съемка выполняется в темноте, съемка выполняется ночью и камера установлена на штативе.

*5: Отображается при использовании каких-либо из объективов, перечисленных ниже:

- EF-S 18-55 мм f/3.5-5.6 IS II • EF-S 55-250 мм f/4-5.6 IS II
- EF 300 мм f/2.8L IS II USM • EF 400 мм f/2.8L IS II USM
- Объективы с функцией Image Stabilizer (Стабилизатор изображения), произведенные в 2012 г. или позже.

*4+*5: При выполнении условий, указанных в сносках *4 и *5, выдержка будет увеличена.

Имитация конечного изображения

Имитация конечного изображения отображает установки стиля изображения, баланса белого и других функций для изображения, выводимого на видеискатель реального времени, чтобы пользователь мог видеть, как будет выглядеть записанное изображение.



Изображение в режиме Live View будет автоматически отображать эффекты настроек, перечисленных ниже.





Имитация конечного изображения во время съемки в режиме Live View

- Стиль изображ.
 - * Будут отображаться все настройки: резкость, контрастность, насыщенность цветов, цветовой тон.
- Баланс белого
- Коррекция баланса белого
- Художественные фильтры
- Выбор атмосферы съемки
- Съемка в зависимости от освещения/сцены
- Режим замера
- Экспозиция (с установленным значением [ 1: Имитация экспоз.: Разрешена])
- Глубина резкости (кнопка предварительного просмотра глубины резкости: Вкл.)
- Auto Lighting Optimizer (Автокоррекция яркости)
- Коррекция периферийной освещенности
- Коррекция хроматической аберрации
- Приоритет светов
- Соотношение сторон (подтверждение области изображения)



Настройки функций съемки

Настройки AF / DRIVE / ISO / /

Если при отображении изображения в режиме Live View нажать кнопку <AF>, <DRIVE>, <ISO> или <>, на ЖК-дисплее отображается экран настроек, после чего можно задать соответствующие функции съемки, поворачивая диск <> или <>.

Если выбран скоростной режим, то для установки режима выбора области автофокусировки можно нажать кнопку <>. Для автофокусировки по одной точке (выбор вручную) и зональной автофокусировки можно использовать параметр <>, <> или <>, чтобы выбрать точку автофокусировки или зону.



- Если задать значения  (Частичный замер) или  (Точечный замер), круг замера отображается в центре.
- Во время съемки в режиме Live View экспозиция устанавливается в момент выполнения съемки независимо от режима замера.

Q Быстрое управление

В режимах творческой зоны можно задать параметры **Метод AF**, **Режим работы затвора**, **Режим замера экспозиции**, **Качество записи изображения**, **Баланс белого**, **Стиль изображения**, **Auto Lighting Optimizer** (Автокоррекция яркости) и **Художественные фильтры**. В режимах базовой зоны (кроме <P> и <S>) можно настроить функции, выделенные жирным шрифтом, а также настройки, перечисленные в таблице на стр. 91.



1 Нажмите кнопку <Q>. (10)

- ▶ Отображаются настраиваемые функции.

2 Выберите функцию и установите ее.

- Кнопками <▲▼> выберите функцию.
- ▶ Отобразится выбранная функция и руководство по функциям (стр. 69).
- Установите настройку, нажав кнопку <◀▶>.
- В режиме <SCN> выберите параметр режима съемки в верхнем левом углу экрана, затем нажмите кнопку <SET>, чтобы выбрать режим съемки.
- Чтобы установить для качества записи изображения значение RAW или настроить параметры стиля изображения, нажмите кнопку <INFO.>.



3 Выйдите из режима настройки.

- Нажмите <SET>, чтобы завершить настройку параметров и вернуться к съемке в режиме Live View.

Съемка с эффектами фильтра

При просмотре изображения с использованием видеискателя реального времени перед съемкой можно применять фильтры (Зернистый Ч/Б / Мягкий фокус / Эффект рыбьего глаза / Эффект Масляные краски / Эффект Акварель / Эффект игруш. камеры / Эффект миниатюры). Эти фильтры называются художественными фильтрами.



При съемке камера сохраняет только изображение с примененным художественным фильтром. Если требуется также сохранить изображение без эффекта художественного фильтра, произведите съемку без применения данного фильтра. Затем включите эффект художественного фильтра и сохраните снимок как новое изображение (стр. 335).

1 Установите любой режим съемки, кроме  или .

2 Нажмите кнопку . (⊙10)



▶ Отобразится экран быстрого управления.

3 Выберите  [OFF].

● Нажмите кнопку , чтобы выбрать  (художественные фильтры) на правой стороне экрана.



4 Выберите фильтр.

● Клавишами   выберите нужный эффект фильтра (стр. 226).
▶ Отображается изображение после применения выбранного фильтра.

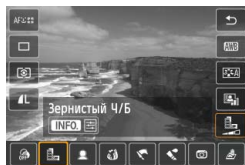





5 Отрегулируйте эффект фильтра.

- Нажмите кнопку **<INFO.>** (кроме эффекта миниатюры).
- Кнопками **<◀▶>** отрегулируйте эффект фильтра, затем нажмите кнопку **<SET>**.
- Для эффекта миниатюры нажмите **<SET>**, затем клавишами **<▲▼>** передвигайте белую рамку в ту область, где нужно добиться резкости.

6 Произведите съемку.

- ▶ При съемке применяется выбранный фильтр.

 При выборе художественных фильтров покадровая съемка включается даже при установке режимов съемки **<M>**, **<P>** или **<S>**.

-  ● При выборе качества записи RAW+JPEG или RAW, а также при установке автоматического брекетинга экспозиции (AEB), брекетинга баланса белого или шумоподавления при серийной съемке использование художественных фильтров невозможно.
- При съемке с применением художественных фильтров гистограмма не отображается.

Характеристики художественных фильтров

● **Зернистый Ч/Б**

Используется для создания зернистого черно-белого изображения. Эффект черно-белого фото может быть изменен путем регулировки контрастности.

● **Мягкий фокус**

Придание изображению мягкости. Изменение степени мягкости может быть достигнуто путем регулирования размытия.

● **Эффект рыбьего глаза**

Применение эффекта объектива «рыбий глаз». Изображение будет иметь бочкообразную дисторсию.

Кадрирование изображения в периферийной части зависит от глубины эффекта. Кроме того, поскольку данный эффект увеличивает центральную часть изображения, четкость изображения в центре может снизиться (в зависимости от качества съемки). Настройте фильтр во время проверки изображения. Для метода автофокусировки будет установлено значение FlexiZone - Single (с фиксацией в центре) или Скоростной режим (с фиксацией в центре).

● **Эффект Масляные краски**

Изображение становится похожим на масляную живопись, а объект съемки кажется объемным. Вы можете настроить контрастность и насыщенность. Обратите внимание, что цвет неба, белой стены и аналогичных объектов может исказиться на снимке либо может появиться шум.

● **Эффект Акварель**

Изображение становится похожим на акварельную живопись с мягкими оттенками цвета. Вы можете изменить плотность цветов. Обратите внимание, что при съемке ночных или слабоосвещенных пейзажей цвета могут исказиться или может появиться шум.

-  **Эффект игруш. камеры**

Обеспечивает затемнение в углах изображения и применение цветового тона, позволяющего имитировать снимок, выполненный игрушечной камерой. Изменить цветовой оттенок можно с помощью регулировки цветового тона.

-  **Эффект миниатюры**

Создание эффекта диорамы. Можно изменить резкие области изображения. На шаге 5 можно включить горизонтальную/вертикальную ориентацию белой рамки нажав кнопку <@> (или коснуться [F] на экране). Для настройки резкости в центре белой рамки установите метод AF на FlexiZone - Single.



- При выборе параметра Зернистый Ч/Б зернистость на ЖК-дисплее может отличаться от зернистости фактического изображения.
- При мягком фокусе и эффектах миниатюры, отображаемый на ЖК-дисплее эффект размытия может отличаться от реальной фотографии. Нажав кнопку предварительного просмотра глубины резкости, можно проверить эффект размытия изображения (только в режимах творческой зоны).

MENU Настройка функций меню

1

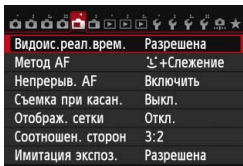

При установке переключателя съемки в режиме Live View/видеосъемки в положение <MF>, параметры съемки в режиме Live View появляются на вкладках [1] и [2]. В режимах базовой зоны не отображается вкладка [2], кроме того, не отображаются некоторые параметры вкладки [1].

Функции, которые можно установить на данном экране, относятся только к съемке в режиме Live View. Они не работают во время съемки с видоискателем (настройки не действуют).

- **Съемка в режиме Live View (Видоис.реал.врем.)**
Установите для съемки в режиме Live View значение [Разрешена] или [Запрещена].
- **Метод АФ**
Можно выбрать значения [+Слежение], [FlexiZone - Multi], [FlexiZone - Single] или [Скоростной]. Для получения более подробной информации о методах автофокусировки см. страницы 233-244.
- **Непрерыв. АФ**
Настройка по умолчанию – [Включить].
Камера непрерывно выполняет приблизительную фокусировку на объекте. В этом случае при нажатии кнопки спуска затвора наведение на резкость происходит быстрее. Если установлено значение [Включить], объектив будет работать чаще и потребление электроэнергии будет больше. Это приведет к уменьшению количества возможных снимков (снижению запаса заряда аккумулятора). Кроме того, если для метода автофокусировки выбрана настройка [Скоростной], для непрерывной автофокусировки будет автоматически выбрана настройка [Отключить]. При выборе другого метода автофокусировки для непрерывной автофокусировки будет выбрана исходная настройка.
Чтобы установить переключатель режима фокусировки на объективе в положение <MF> во время непрерывной автофокусировки, сначала завершите съемку в режиме Live View.

- **Съемка при касан.**

Коснувшись экрана ЖК-дисплея, вы сможете автоматически настроить фокус и произвести съемку. Подробные сведения см. на стр. 245.

- **Отображ. сетки**

При выборе параметров [3x3 \equiv] или [6x4 \equiv] отображаются линии сетки, которые помогают выровнять камеру горизонтально или вертикально. Кроме того, при выборе [3x3+диаг. \equiv] сетка отображается вместе с диагональными линиями, помогающими наложить пересечения на объект съемки для достижения наилучшего баланса композиции.

- **Соотношен. сторон ☆**

Соотношения сторон могут иметь следующие значения [3:2], [4:3], [16:9] или [1:1]. Область, окружающая изображение в режиме Live View, заполняется черным при следующих соотношениях сторон: [4:3] [16:9] [1:1].

Изображения JPEG будут сохраняться с заданным соотношением сторон. Изображения RAW всегда будут сохраняться с соотношением сторон [3:2]. Поскольку сведения о соотношении сторон добавляются к изображению RAW, при обработке изображения RAW на камере или с помощью прилагаемого программного обеспечения изображение будет генерироваться с соответствующим соотношением сторон.

Качество изображения	Соотношение сторон и количество пикселей (прибл.)			
	3:2	4:3	16:9	1:1
L / RAW	5472x3648 (20,0 мегапикселей)	4864x3648 (17,7 мегапикселя)	5472x3072* (16,8 мегапикселя)	3648x3648 (13,3 мегапикселя)
M	3648x2432 (8,9 мегапикселя)	3248x2432* (7,9 мегапикселя)	3648x2048* (7,5 мегапикселя)	2432x2432 (5,9 мегапикселя)
M RAW	4104x2736 (11,2 мегапикселя)	3648x2736 (10,0 мегапикселей)	4104x2310* (9,5 мегапикселя)	2736x2736 (7,5 мегапикселя)
S1/S RAW	2736x1824 (5,0 мегапикселей)	2432x1824 (4,4 мегапикселя)	2736x1536* (4,2 мегапикселя)	1824x1824 (3,3 мегапикселя)
S2	1920x1280 (2,5 мегапикселя)	1696x1280* (2,2 мегапикселя)	1920x1080 (2,1 мегапикселя)	1280x1280 (1,6 мегапикселя)
S3	720x480 (350 000 пикселей)	640x480 (310 000 пикселей)	720x408* (290000 пикселей)	480x480 (230 000 пикселей)

- Значения качества записи изображений, помеченных звездочками, не точно соответствуют соотношению сторон.
- Отображаемая область для значений соотношения сторон, отмеченных звездочкой, немного больше, чем записанная область. При съемке проверьте снятые снимки на ЖК-дисплее.
- При использовании другой камеры для прямой печати изображений, снятых на эту камеру с соотношением сторон 1:1, результаты печати могут быть неправильными.

● **Имитация экспоз.** ☆

Имитация экспозиции позволяет имитировать и отображать уровень яркости фактического изображения (экспозицию).

Разрешена (Exp.SIM)

Отображаемая яркость изображения примерно соответствует фактической яркости (экспозиции) снятого изображения. При установке компенсации экспозиции яркость изображения изменится соответствующим образом.

Во время  (DISP / Exp.SIM)

Изображение отображается со стандартной яркостью для удобного просмотра изображения в режиме Live View.

Отображаемая яркость изображения примерно соответствует фактической яркости (экспозиции) снятого изображения только во время удержания нажатой кнопки предварительного просмотра глубины резкости.

Запрещена (DISP)

Изображение отображается со стандартной яркостью для удобного просмотра изображения в режиме Live View. Даже при установке компенсации экспозиции изображение отображается со стандартной яркостью.

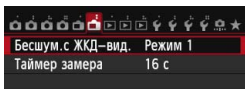

● Бесшум. с ЖКД-вид. ☆

● Режим 1

Звук производимой съемки тише, чем при обычной съемке. Возможна также серийная съемка. При установке H> возможна непрерывная съемка с максимальной скоростью приibl. 7,0 кадра/с.

● Режим 2

При полном нажатии кнопки спуска затвора снимается только один кадр. При удержании кнопки спуска затвора в нажатом положении работа камеры приостановится. Если затем вернуть кнопку спуска затвора в положение нажатия наполовину, работа камеры возобновится. Таким образом, звук, производимый при съемке, будет минимизирован. Даже если выбран режим серийной съемки, будет сделан только один кадр.

● Запрещено

При использовании объектива TS-E (кроме объективов, перечисленных далее в  для сдвига или наклона объектива или при использовании удлинительного тубуса обязательно выберите для этого параметра значение [Запрещено]. Значения [Режим 1] или [Режим 2] могут привести к получению искаженной экспозиции или невозможности получить стандартную экспозицию.



- При использовании вспышки тихая съемка невозможна, даже при выбранной настройке [Бесшум.с ЖКД-вид.].
- При использовании вспышки другого производителя (не Canon) задайте для этого параметра значение [Запрещено]. Если установлено значение [Режим 1] или [Режим 2], вспышка не сработает.
- Если выбрано значение [Режим 2] и используется пульт дистанционного управления (стр. 184), процесс съемки будет таким же, как и при использовании режима [Режим 1].







При съемке с объективами TS-E 17 мм f/4L или TS-E 24 мм f/3.5L II можно использовать [Режим 1] или [Режим 2].

● **Таймер замера** ☆

Время отображения настроек экспозиции можно изменять (время фиксации AE).

 При выполнении одной из следующих функций съемка в режиме Live View прекратится. Чтобы возобновить съемку в режиме Live View, нажмите кнопку $\langle \begin{matrix} \text{START} \\ \text{STOP} \end{matrix} \rangle$.

- Выбор [ 4: Данные для удаления пыли], [ 4: Очистка сенсора], [ 4: Сброс всех настроек камеры] или [ 4: Версия ПО .
- Изменение режима съемки (пример: Режимы базовой зоны ↔ режимы творческой зоны).

Использование автофокусировки (Метод AF) ■

Изменения в скорости автофокусировки, в зависимости от метода управления автофокусировкой

Если для видеосъемки или съемки в режиме Live View установлен метод автофокусировки [**☺**+Слежение], [FlexiZone - Multi] или [FlexiZone - Single], метод управления автофокусировкой (определение разности фаз при помощи датчика изображения или определение контрастности) переключается автоматически, в зависимости от используемого объектива и выбранных функций, например, цифровой зум при видеосъемке или увеличение при просмотре. От этого сильно зависит скорость автофокусировки, так как камере может потребоваться больше времени на фокусировку (определение разности фаз позволяет производить более быструю автофокусировку). Подробную информацию см. на официальном веб-сайте Canon.

Выбор метода автофокусировки

Для выполнения съемки объекта можно выбрать один из методов AF в соответствии с условиями съемки. Поддерживаются следующие методы автофокусировки: [**☺**(лицо)+Слежение], [FlexiZone - Multi] (стр. 236), [FlexiZone - Single] (стр. 238) и [Скоростной] (стр. 243).

Если требуется добиться точной наводки на резкость, установите переключатель режима фокусировки на объективе в положение <MF>, увеличьте изображение и выполните фокусировку вручную (стр. 247).

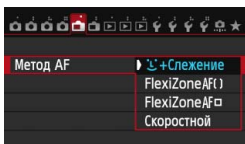

Выберите метод автофокусировки.

- На вкладке [**1**] выберите [Метод AF].
- Выберите нужный метод автофокусировки и нажмите <SET>.
- Во время отображения изображения в режиме Live View можно также нажать кнопку <AF> для выбора режима автофокусировки на экране настройки.

☺(лицо)+Слежение: AF ☺

Камера обнаруживает лицо и выполняет фокусировку. При перемещении лица точка автофокусировки <☺> также перемещается для отслеживания лица.

1 Выведите изображение в режиме Live View.

- Нажмите кнопку <START/STOP>.
- ▶ На ЖК-дисплее появится снимаемое изображение.



2 Выберите точку автофокусировки.

- После определения лица появится рамка <[]>, окружающая лицо, на которое будет выполнена фокусировка.
- При определении нескольких лиц отображается значок <[]>. Нажмите <[]>, чтобы переместить рамку <[]> на лицо (объект фокусировки).
- Также лицо или объект съемки можно выбрать, коснувшись экрана ЖК-дисплея. Если объектом съемки не является лицо, будет отображено <[]>.
- Если камера не обнаруживает лица людей, либо если вы коснулись ЖК-дисплея, но не выбрали лицо или объект, камера переключится в режим [FlexiZone - Multi] с функцией автоматического выбора (стр. 236).

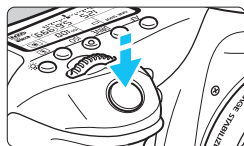

3 Сфокусируйтесь на объекте.

- Для фокусировки нажмите кнопку спуска затвора наполовину.
- ▶ После завершения наводки на резкость точка автофокусировки загорится зеленым цветом и прозвучит звуковой сигнал.
- ▶ Если выполнить наведение на резкость не удалось, точка автофокусировки загорится оранжевым цветом.

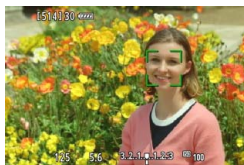

4 Произведите съемку.

- Проверьте фокусировку и экспозицию и полностью нажмите кнопку спуска затвора для съемки кадра (стр. 216).



- Если лицо фотографируемого человека находится не в фокусе, обнаружение лица будет невозможно. Чтобы избежать этого, для параметра [**Непрерыв. AF**] следует установить значение [**Включить**].
- Отличный от лица человека объект может быть определен как лицо.
- Функция определения лица не работает, если на изображении лицо слишком маленькое или слишком большое, при слишком ярком или слабом освещении, а также при частично скрытом лице.
- Рамка фокусировки <[]> может охватывать только часть лица.



- Нажмите кнопку <[SET]> или <[]> для отображения точки автофокусировки <[]> по центру и используйте <[]> для ее перемещения.
- Поскольку для лица, расположенного слишком близко к краю изображения, автофокусировка невозможна, рамка <[]> на дисплее будет недоступна. При нажатии кнопки спуска затвора наполовину производится фокусировка на объект в режиме FlexiZone - Multi с функцией автоматического выбора.

FlexiZone - Multi: AF ()

Существует возможность фокусировки на более обширной области с использованием до 31 точки автофокусировки (автоматический выбор). Эту большую область можно разделить на 9 зон для фокусировки (разделение на зоны).



Рамка области автофокусировки

1 Выведите изображение в режиме Live View.

- Нажмите кнопку <START/STOP>.
- ▶ На ЖК-дисплее появится снимаемое изображение.



2 Выберите точку автофокусировки. ☆

- Для переключения между режимами автоматического выбора и выбора зоны используйте кнопки <SET> и <MENU>. В режимах базовой зоны режим автоматического выбора устанавливается автоматически.
- Нажмите <MENU> для выбора зоны. Для возврата в центральную зону повторно нажмите кнопку <SET> или <MENU>.
- Также для выбора зоны можно коснуться экрана ЖК-дисплея.

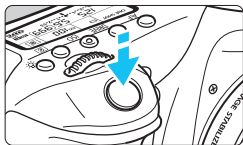

3 Сфокусируйтесь на объект.

- Наведите точку автофокусировки на объект и наполовину нажмите кнопку спуска затвора.
- ▶ После завершения наводки на резкость точка автофокусировки загорится зеленым цветом и прозвучит звуковой сигнал.
- ▶ Если выполнить наведение на резкость не удалось, рамка области автофокусировки загорится оранжевым цветом.



4 Произведите съемку.

- Проверьте фокусировку и экспозицию и полностью нажмите кнопку спуска затвора для съемки кадра (стр. 216).



- Если камера не фокусируется на нужном объекте в режиме автоматического выбора точки автофокусировки, переключите режим автофокусировки в режим зональной автофокусировки или [FlexiZone - Single], затем выполните фокусировку еще раз.
- В зависимости от значения [1: Соотношен. сторон] количество используемых точек автофокусировки будет различаться. При соотношении сторон [3:2] используется 31 точка автофокусировки. При соотношении сторон [4:3] и [1:1] используется 25 точек автофокусировки. А при соотношении сторон [16:9] используется 21 точка автофокусировки. Кроме того, при соотношении сторон [16:9] используются только три зоны для фокусировки.
- При видеосъемке используется 21 точка автофокусировки (или 25 точек автофокусировки, если задано [640x480]) и три зоны (или 9 зон, если задано [640x480]).

FlexiZone - Single: AF □

Камера фокусируется по одной точке AF. Такой метод может быть эффективным, когда необходимо сфокусироваться на отдельном объекте.



Точка автофокусировки

1 Выведите изображение в режиме Live View.

- Нажмите кнопку <START/STOP>.
- ▶ На ЖК-дисплее появится снимаемое изображение.
- ▶ Отобразится точка автофокусировки <□>.
- Если для режима [Видео Servo AF] установлено значение [Включить], во время видеосъемки точка AF будет увеличена.



2 Переместите точку автофокусировки

- Используйте <⬅➡> для перемещения точки автофокусировки к месту фокусировки. (Ее нельзя переместить на край экрана.)
- Для возврата точки автофокусировки в центр нажмите кнопку <SET> или <🗑️>.
- Также для перемещения точки автофокусировки можно коснуться экрана ЖК-дисплея.

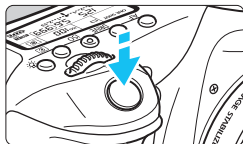

3 Сфокусируйтесь на объект.

- Наведите точку автофокусировки на объект и наполовину нажмите кнопку спуска затвора.
- ▶ После завершения наводки на резкость точка автофокусировки загорится зеленым цветом и прозвучит звуковой сигнал.
- ▶ Если выполнить наведение на резкость не удалось, точка автофокусировки загорится оранжевым цветом.







4 Произведите съемку.

- Проверьте фокусировку и экспозицию и полностью нажмите кнопку спуска затвора для съемки кадра (стр. 216).

Примечания о методах +Слежение / FlexiZone - Multi / FlexiZone - Single

Функция AF

- Даже если резкость достигнута, нажатие спуска затвора наполовину приведет к повторной фокусировке.
- В течение и после автофокусировки яркость изображения может меняться.
- Если во время отображения снимаемого изображения на Live View изменяется источник света, экран может мигать, что затруднит фокусировку. В этом случае выйдите из режима Live View и выполните автофокусировку при имеющемся источнике света.
- Если при включенной настройке [**FlexiZone - Multi**] нажать кнопку  (или коснуться  на экране), то будет увеличен центр выбранной зоны (или центр изображения при включенном режиме автоматического выбора). При нажатии кнопки спуска затвора наполовину будет восстановлен нормальный режим изображения и в камере будет выполнена фокусировка.
- Если установлено значение [**FlexiZone - Single**], то при нажатии кнопки  (или при касании  на экране), область, охваченная точкой AF, будет увеличена. Нажмите кнопку спуска затвора наполовину для фокусировки в режиме увеличения при просмотре. Эту функцию следует использовать при работе с камерой на штативе и необходимости получения точной фокусировки. Если фокусировка при выбранном увеличении затруднительна, вернитесь в режим обычного просмотра и воспользуйтесь функцией AF. Учтите, что скорость автофокусировки для обычного и увеличенного просмотра может различаться.
- При увеличении изображения после фокусировки с использованием настроек [**FlexiZone - Multi**] или [**FlexiZone - Single**] в режиме нормального просмотра изображение может не выглядеть сфокусированным.
- Если выбрана настройка [+Слежение], увеличение изображения не поддерживается.



- При использовании объективов определенных типов метод управления автофокусировкой (определение разности фаз при помощи датчика изображения или определения контрастности) переключается автоматически. Следовательно, скорость автофокусировки может значительно различаться, и фокусировка может занимать больше времени.
- Во время увеличения при просмотре определение контрастности автофокусировки действует независимо от используемого объектива. Вследствие этого скорость автофокусировки уменьшится.
- Во время увеличения при просмотре непрерывная автофокусировка (стр. 228) производиться не будет.

Условия съемки, затрудняющие фокусировку

- малоконтрастные объекты, например, голубое небо, однотонные плоские поверхности или объекты с низкой детализацией светлых и темных областей;
- объекты с низкой освещенностью;
- полосатые или другие объекты, изменение контрастности которых происходит только в одном направлении;
- объекты с повторяющейся структурой (окна небоскреба, клавиатура компьютера и т.п.);
- тонкие линии и очертания объектов;
- источник освещения, яркость, цвет или структура которого постоянно меняется;
- ночные сюжеты или точечные источники света;
- флуоресцентное или светодиодное освещение, когда изображение мигает;
- очень мелкие объекты;
- объекты на краю изображения;
- сильно отражающие объекты;
- объекты, на которых точка AF охватывает близкие и удаленные объекты (например, животное в клетке);
- объекты, продолжающие движение внутри точки автофокусировки, которые не могут быть неподвижными из-за сотрясения камеры или размытости изображения;
- объект, приближающийся к камере или удаляющийся от нее;
- очень сильно расфокусированный объект;
- при использовании мягкорисующего объектива с применением функции смяченного изображения;
- использование фильтра со специальным эффектом;
- в процессе автофокусировки на экране появляется шум (пятна, полосы).

 При невозможности достижения фокуса в условиях съемки, описанных на предыдущей странице, установите переключатель режима фокусировки на объективе в положение <MF> и сфокусируйтесь вручную.



- Если необходимо произвести съемку объекта на периферии, когда он находится немного не в фокусе, наведите центральную точку или зону автофокусировки на объект, повторно выполните фокусировку и произведите съемку.
- Подсветка для автофокусировки не включается. Однако при использовании вспышки Speedlite серии EX (продается отдельно) со светодиодной подсветкой при необходимости будет включена подсветка для автофокусировки.
- Во время увеличения при просмотре дрожание камеры затруднит фокусировку. Рекомендуется использовать штатив.

Скоростной режим: AFQuick

Специальный датчик автофокусировки используется для фокусировки в режиме Покадровый AF (покадровая автофокусировка) (стр. 100) таким же образом, как и при съемке с использованием видоискателя.

Хотя возможна быстрая фокусировка на снимаемой области, **во время автофокусировки отображение снимаемого изображения в режиме Live View на мгновение прерывается**. В режимах выбора области автофокусировки, за исключением автоматической 19-точечной автофокусировки, точку автофокусировки можно выбрать вручную. В режимах базовой зоны автоматическая 19-точечная автофокусировка устанавливается автоматически.

Рамка области автофокусировки



1 Выведите изображение в режиме Live View.

- Нажмите кнопку $\langle \text{START/STOP} \rangle$.
- ▶ На ЖК-дисплее появится снимаемое изображение.
- Если в качестве режима выбора области автофокусировки установлена автоматическая 19-точечная автофокусировка, будет отображаться рамка области автофокусировки.
- При установке режима FlexiZone - Single (ручной выбор) точка автофокусировки будет отображаться в виде маленькой рамки.
- При установке режима зональной автофокусировки (ручной выбор зоны) отображается рамка, обозначающая зону.

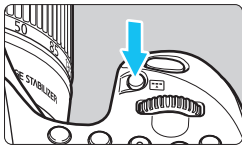

2 Выберите режим выбора области автофокусировки и точку автофокусировки. ☆

- Для отображения текущего режима выбора области автофокусировки нажмите кнопку $\langle \text{AF} \rangle$.
- При каждом нажатии кнопки $\langle \text{AF} \rangle$ режим выбора области автофокусировки меняется.
- Если в качестве режима выбора области автофокусировки выбран FlexiZone - Single (ручной выбор) или зональная автофокусировка (ручной выбор зоны), можно выбирать точку (или зону) автофокусировки.

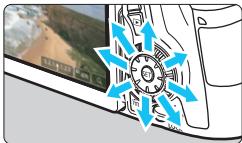

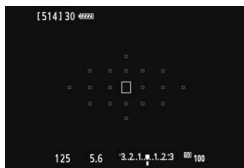
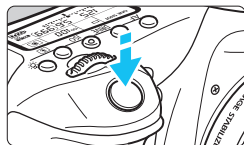
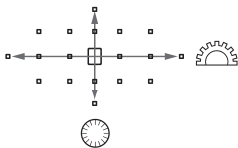

- Выбор точки автофокусировки смещается в направлении, в котором отклоняется < >.
- Если нажать на < >, выбирается центральная точка (или зона) автофокусировки.
- Для выбора точки автофокусировки можно также использовать диски < > и < >.

3 Сфокусируйтесь на объекте.

- Наведите точку автофокусировки на объект и наполовину нажмите кнопку спуска затвора.
- ▶ Вывод снимаемого изображения на Live View прекратится, зеркало опустится в нижнее положение, и произведется автофокусировка. (Снимок не сделан).
- ▶ После завершения фокусировки подается звуковой сигнал, и изображение в режиме Live View снова отображается на ЖК-дисплее.
- ▶ Точка автофокусировки, используемая для фокусировки, отобразится зеленым цветом.
- ▶ Если выполнить фокусировку не удалось, точка автофокусировки начинает мигать оранжевым цветом.

4 Произведите съемку.

- Проверьте фокусировку и экспозицию и полностью нажмите кнопку спуска затвора для съемки кадра (стр. 216).

- При включенной настройке [Скоростной] настройка [Непрерыв. AF] автоматически переключится на [Отключить].
- Скоростной режим нельзя использовать для видеосъемки.

Съемка во время автофокусировки невозможна. Производите съемку только после появления на Live View снимаемого изображения.

Съемка с использованием сенсорного спуска затвора

Коснувшись экрана ЖК-дисплея, вы сможете автоматически настроить фокус и произвести съемку. Работает во всех режимах съемки.

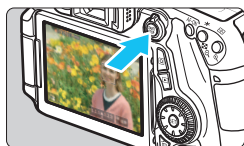

1 Выведите изображение в режиме Live View.

- Нажмите кнопку < START/STOP >.
- ▶ На ЖК-дисплее появится снимаемое изображение.





2 Включите сенсорный спуск затвора.



- Коснитесь [OFF] в нижнем левом углу экрана. При каждом касании этого значка будет выполнено переключение между [OFF] и [ON].
- [ON] (Съемка при касан.: Вкл.) Фокусировка и выполнение съемки осуществляется касанием экрана.
- [OFF] (Съемка при касан.: Выкл.) Выбор объекта фокусировки осуществляется касанием экрана. Для съемки полностью нажмите кнопку спуска затвора.



3 Коснитесь экрана для выполнения съемки.

- Коснитесь лица или объекта съемки на экране.
- ▶ В точке касания камера выполнит фокусировку с использованием заданного метода автофокусировки (стр. 233-244).
- ▶ После завершения наводки на резкость точка автофокусировки загорится зеленым цветом и съемка будет произведена автоматически.
- Если выполнить наведение на резкость не удалось, точка автофокусировки загорится оранжевым цветом. Повторно коснитесь лица или объекта съемки на экране.

-  ● Даже если установлен режим H>, или S>, используется покадровая съемка.
- Съемка при касании не действует в режиме увеличения при просмотре.
- Если выбраны пункты [Начало замера] или [Фиксация АЕ (с нажатой кнопкой)] параметра [ Кноп. спуска нажата на пол.] функции [ С. Fn III-4: Назначение элементов управл.], автофокусировка не производится.

-  ● Установить съемку с использованием сенсорного спуска затвора можно также с помощью параметра [ 1: Съемки при касан.].
- При использовании длительной ручной выдержки дважды коснитесь экрана. Длительная ручная выдержка начинается после первого касания экрана. Для прекращения выдержки повторно коснитесь экрана. Старайтесь не двигать камеру во время касания экрана.

MF: Ручная фокусировка

Можно увеличить изображение и произвести точную наводку на резкость вручную.

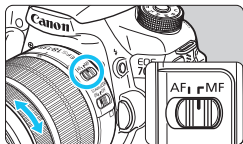

1 Установите переключатель режима фокусировки на объективе в положение <MF>.

- Для приблизительной фокусировки поворачивайте фокусирующее кольцо на объективе.

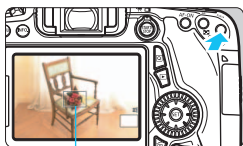

Рамка увеличения

2 Откройте рамку увеличения.

- Нажмите кнопку <Q>.
- ▶ Отобразится рамка увеличения.
- Также для увеличения изображения можно коснуться [Q] на экране.

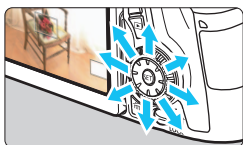

3 Переместите рамку увеличения.

- Нажмите <D> для перемещения рамки увеличения в область, на которой требуется сфокусироваться. Для перемещения ее также можно коснуться.
- Для возврата рамки увеличения в центр нажмите кнопку <SET> или <W>.

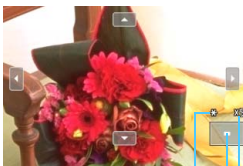

Фиксация АЕ

Положение увеличенной области

Увеличение

4 Увеличьте изображение.

- При каждом нажатии кнопки <Q> увеличение внутри рамки изменится следующим образом:

→ 1x → 5x → 10x → Обычное отображение

- В режиме увеличения при просмотре используйте джойстик <D> для прокрутки.

5 Сфокусируйтесь вручную.

- Для фокусировки смотрите на увеличенное изображение и поворачивайте фокусировочное кольцо на объективе.
- После наводки на резкость нажмите кнопку <Q> для возврата к обычному отображению.

6 Произведите съемку.

- Проверьте фокусировку и экспозицию и полностью нажмите кнопку спуска затвора для съемки кадра (стр. 216).









Предостережения, касающиеся съемки в режиме Live View



Качество изображения

- Если съемка производится при высоких значениях чувствительности ISO, на изображении могут стать заметными шумы (полосы, световые точки и т. п.).
- Съемка при высокой температуре может привести к появлению шумов и искажению цветов изображения.
- При продолжительной съемке в режиме Live View температура внутри камеры может повыситься, что может привести к ухудшению качества изображения. При перерывах в съемке режим Live View всегда следует отключать.
- Если при повышенной температуре внутри камеры производится съемка с длительной выдержкой, качество изображения может ухудшиться. Прекратите съемку в режиме Live View и подождите несколько минут, прежде чем возобновить съемку.

Белый < > и красный < > значки уведомления о температуре внутри камеры

- При повышении температуры внутри камеры из-за продолжительной съемки в режиме Live View, а также при высокой температуре окружающей среды появляется белый значок <  > или красный значок <  >.
- Белый значок <  > указывает на снижение качества фотографий. Чтобы температура внутри камеры понизилась, следует отключить режим Live View перед возобновлением съемки.
- Красный значок <  > указывает на то, что режим Live View будет в ближайшее время отключен автоматически. В этом случае съемку невозможно будет возобновить до тех пор, пока температура внутри камеры не снизится. Завершите съемку в режиме Live View, отключите питание камеры и не включайте ее некоторое время.
- Съемка в режиме Live View при высокой температуре в течение продолжительного времени приводит к более раннему появлению значков <  > и <  >. Если съемка не производится, выключите камеру.
- Если при повышенной температуре внутри камеры производится съемка с высокой чувствительностью ISO или с длительной выдержкой, качество изображения может ухудшиться до появления значка <  >.

Результат съемки

- Если произвести съемку при отображении увеличенного изображения, экспозиция может получиться не такой, как требуется. Перед съемкой вернитесь к обычному отображению. Во время увеличения значения диафрагмы и выдержки отображаются оранжевым цветом. Даже при съемке кадра в увеличенном виде изображение будет снято в обычном виде.
- Если для параметра [ 3: Auto Lighting Optimizer/  3: Автокоррекция яркости] (стр. 140) установлено любое значение, кроме [Запрещена], изображение может выглядеть ярким даже при установленной отрицательной компенсации экспозиции или отрицательной компенсации экспозиции вспышки.

Предостережения, касающиеся съемки в режиме Live View

Изображение в режиме Live View

- При низкой или высокой освещенности яркость изображения, выводимого в режиме Live View, может не соответствовать яркости снятого изображения.
- Даже при установке низкой чувствительности ISO, в условиях низкой освещенности изображение в режиме Live View может содержать цветковые шумы. Однако на фактически снятом и записанном изображении количество шумов будет минимально. (Качество изображения в режиме Live View отличается от качества записываемого изображения).
- При изменении источника света (освещения) в пределах отображаемого изображения экран может мигать. В этом случае выйдите из режима Live View и продолжите съемку при имеющемся источнике света.
- Если навести камеру в другом направлении, яркость снимаемого изображения в режиме Live View может на мгновение исказиться. Прежде чем производить съемку, дождитесь стабилизации уровня яркости.
- При наличии на изображении очень яркого источника света на ЖК-дисплее эта область может выглядеть черной. Однако на фактически снятом изображении яркая область отображается правильно.
- Если при низкой освещенности в пункте меню [**☛2: Яркость ЖКД**] установить высокую степень яркости, на изображении в режиме Live View могут появиться шумы или искажение цвета. Тем не менее, шумы или искаженные цвета не будут зафиксированы в снятом изображении.
- При увеличении изображения его резкость может быть более выраженной, чем для реального изображения.

Пользовательские функции

- В режиме Live View некоторые настройки пользовательских функций не работают (стр. 363).

Объектив и вспышка

- Использование функции фиксированного положения фокусировки возможно во время съемки в режиме Live View только при использовании (супер) телеобъектива с режимом фиксированного положения фокусировки, выпускаемого со второй половины 2011 года.
- При использовании встроенной вспышки фиксация экспозиции вспышки не работает. Фиксация экспозиции вспышки и моделирующая вспышка не работают при использовании внешней вспышки Speedlite.

8

Видеосъемка

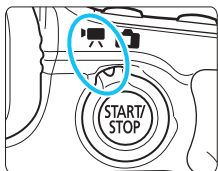

Видеосъемка включается при установке переключателя съемки в режиме Live View/ видеосъемки в положение . Используется тип видеозображений MOV.

- Для получения информации о картах с поддержкой записи видео см. стр. 3.
- Если производить видеосъемку с рук, видеозаписи могут получаться смазанными из-за сотрясения камеры. Рекомендуется использовать штатив.
- Сведения о съемке с рук см. на стр. 76.



Если для параметра [ 3: Wi-Fi] задано значение [**Включить**], видеосъемка невозможна. Перед началом видеосъемки установите для параметра [**Wi-Fi**] значение [**Отключить**].



Full HD 1080

Full HD 1080 обозначает совместимость со стандартом высокой четкости (High-Definition) с разрешением 1080 пикселей по вертикали (строк).



Съемка с автоматической установкой экспозиции

При установке режима съемки в значение **<M>** включается режим управления автоэкспозицией для соответствия яркости кадра.

1 Установите режим съемки, отличный от **<M>**.

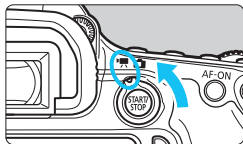

2 Установите переключатель съемки в режиме Live View/ видеосъемки в положение **<V>**.

▶ Слышен звук работы зеркала, затем на ЖК-дисплее появляется изображение.

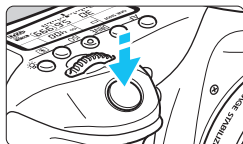

3 Сфокусируйтесь на объект.

- Перед съемкой видео выполните автоматическую или ручную фокусировку (стр. 233-248).
- При нажатии кнопки спуска затвора наполовину камера выполнит фокусировку с использованием текущего метода автофокусировки.

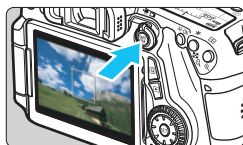

Запись видео

4 Произведите видеосъемку.

- Для запуска видеосъемки нажмите кнопку **<START/STOP>**.
- ▶ Во время видеосъемки в правом верхнем углу экрана будет отображаться значок «●».
- Для остановки съемки видео снова нажмите кнопку **<START/STOP>**.



Микрофон



- В режимах базовой зоны результаты съемки будут идентичны результатам в режиме <A+>. Также в этом режиме значок сцены, обнаруженной камерой, отображается в левом верхнем углу экрана (стр. 255).
- В режимах съемки <Tv>, <f> или настройки будут совпадать с настройками режима <P>.
- Настраиваемые функции меню в режимах базовой зоны и режимах творческой зоны различаются (стр. 415).
- В режимах творческой зоны можно использовать кнопку <★>, (стр. 170) для фиксации текущих параметров экспозиции (Фиксация АЕ). Настройка экспозиции отображается в течение определенного времени как определено параметром [📷 1: Таймер замера]. После выполнения фиксации АЕ во время видеосъемки можно отменить ее нажатием кнопки <☒>. (Настройка фиксации автоэкспозиции сохраняется, пока не будет нажата кнопка <☒>.)
- В режимах творческой зоны можно включить компенсацию экспозиции, передвинув переключатель <LOCK> вниз и повернув диск выбора <☉>.
- Нажатие кнопки спуска затвора наполовину приводит к появлению значений чувствительности ISO и выдержки в нижней части экрана. Это величина экспозиции для фотосъемки (стр.258). Величина экспозиции для видеосъемки не отображается. Обратите внимание, что величина экспозиции для видеосъемки может отличаться от аналогичного параметра для фотосъемки.
- При видеосъемке с автоэкспозицией значения выдержки и диафрагмы не добавляются к информации об изображении (Exif).

Чувствительность ISO в режимах базовой зоны

- Чувствительность ISO автоматически устанавливается в пределах ISO 100 — ISO 6400.

Чувствительность ISO в режимах P, Tv, Av, и B

- Чувствительность ISO автоматически устанавливается в пределах ISO 100 — ISO 6400.
- Если на вкладке [📷3: Настр. чувствительности ISO] для параметра [Максимум] в меню [Диапаз.выбора ISO] было выбрано значение [12800/H] (стр. 123), то максимальное значение ISO при автоматической настройке чувствительности ISO увеличится до H (эквивалент ISO 12800). Помните, что при установке для параметра [Максимум] значения [12800] расширение максимального значения чувствительности ISO недоступно и оно составляет ISO 6400.
- Если [📷4: Приоритет светов] задано значение [Разрешен] (стр. 145), чувствительность ISO можно задавать в диапазоне ISO 200 — ISO 6400.
- На вкладке [📷3: Настр. чувствительности ISO] выбор функции [Авт. диапазон ISO] или [Макс. выдержка] для видеосъемки невозможен (стр. 124, 125).

🔍 Если в разделе [Диапаз.выбора ISO] для параметра [Максимум] установлено значение [H (25600)], при переключении с фотосъемки на видеосъемку максимум диапазона автоматического выбора чувствительности ISO для видеосъемки будет H (эквивалент ISO 12800). Он не может быть расширен до ISO 25600.

Использование вспышки Speedlite серии EX (продается отдельно), оснащенной светодиодной подсветкой

В режиме видеосъемки с автоэкспозицией (все режимы кроме **M**) в условиях низкой освещенности камера автоматически включает вспышку Speedlite. **Подробную информацию см. в инструкции по эксплуатации вспышки Speedlite серии EX.**

Значки сцены

Во время видеосъемки в режиме базовой зоны отображается значок сцены, распознанной камерой, и происходит адаптация процесса съемки к этой сцене. Для некоторых сюжетов или условий съемки отображаемый значок может не совпадать с фактическим сюжетом.

Фон \ Объект	Портрет ^{*1}	Не портретная съемка		Цвет фона
		Природа и сцены на открытом воздухе	Крупный план ^{*2}	
Яркий Контрольный цвет				Серый
				
Включая синее небо Контрольный цвет				Голубой
				
Закат	*3		*3	Оранжевый
Прожектор				Темно-синий
Меньшая ярк.				

*1: Отображается, когда для метода автофокусировки выбрано значение [L+Слежение]. Если задан другой метод автофокусировки, будет отображен значок «Не портретная съемка», даже если в фокусе обнаружен человек.

*2: Отображается при наличии информации о расстоянии для установленного объектива. При использовании удлинительного кольца или насадки на объектив отображаемый значок может не соответствовать снимаемой сцене.

*3: Будет отображен значок, соответствующей обнаруженной сцене.

Съемка с ручной установкой экспозиции

У пользователя есть возможность вручную устанавливать выдержку, диафрагму и чувствительность ISO для видеосъемки. Ручная установка экспозиции для видеосъемки предназначена для опытных пользователей.



1 Поверните диск установки режима в положение **<M>**.

2 Установите переключатель съемки в режиме Live View/ видеосъемки в положение **<[Live View/Video]>**.

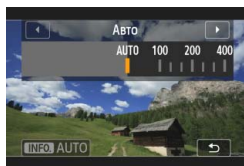

3 Установите чувствительность ISO.

- Нажмите кнопку **<ISO>**.
- ▶ На ЖК-дисплее появится экран установки.
- Диск **<[ISO]>** установите чувствительность ISO.
- Для получения дополнительных сведений о чувствительности ISO см. следующую страницу.

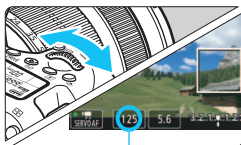

Выдержка

4 Установите выдержку и диафрагму.

- Нажмите кнопку спуска затвора наполовину и проверьте индикатор величины экспозиции.
- Для установки выдержки поворачивайте диск **<[Shutter]>**. Доступные варианты выдержки зависят от скорости видеозаписи **<[FPS]>**.
 - [30] [25] [24] : 1/4000 с - 1/30 с
 - [60] [50] : 1/4000 с - 1/60 с
- Для установки диафрагмы поворачивайте диск **<[Aperture]>**.
- Если диафрагму установить не удастся, сдвиньте переключатель блокировки **<LOCK>** вниз, после чего поверните диск **<[Aperture]>** или **<[Shutter]>**.

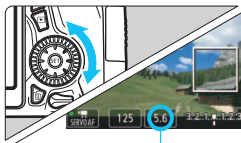



Диафрагма

5 Сфокусируйтесь и произведите видеосъемку.

- Процедура аналогична шагам 3 и 4 для раздела «Съемка с автоматической установкой экспозиции»(стр.252).

Чувствительность ISO при видеосъемке с ручной экспозицией

- При выборе [Авто] (A) чувствительность ISO автоматически устанавливается в пределах ISO 100 — ISO 6400. Если на вкладке [📷3: Настр. чувствительности ISO] для параметра [Максимум] в меню [Диапаз. выбора ISO] устанавливается значение [12800/Н] (стр. 123), то максимальное значение чувствительности ISO увеличивается, и чувствительность ISO автоматически устанавливается в пределах ISO 100 — Н (эквивалент ISO 12800).
 - Чувствительность ISO можно устанавливать вручную в диапазоне ISO 100 — ISO 6400 с шагом в 1/3 ступени. Если на вкладке [📷3: Настр. чувствительности ISO] для параметра [Максимум] настройки [Диапаз. выбора ISO] установлено значение [12800/Н], то максимальное значение чувствительности ISO для ручной установки чувствительности ISO будет составлять Н (эквивалент ISO 12800). Помните, что при установке для параметра [Максимум] значения [12800] расширение максимального значения чувствительности ISO недоступно и по-прежнему составляет ISO 6400.
 - Если для параметра [📷4: Приоритет светов] задано значение [Разрешен] (стр. 145), чувствительность ISO может быть установлена в диапазоне ISO 200 — ISO 6400 (в зависимости от значения, установленного для [Диапаз. выбора ISO]).
 - На вкладке [📷3: Настр. чувствительности ISO] выбор функции [Авт. диапазон ISO] или [Макс. выдержка] для видеосъемки невозможен (стр. 124, 125).
-  ● Поскольку при чувствительности ISO 8000/10000/12800 на изображении видеозаписи может появляться излишний шум, данные значения относятся к расширенному диапазону чувствительности ISO (отображается как [Н]).
- Если в разделе [Диапаз. выбора ISO] для параметра [Минимум] установлено значение [Н (25600)], при переключении с фотосъемки на видеосъемку максимум диапазона ручного выбора чувствительности ISO для видеосъемки будет Н (эквивалент ISO 12800). Он не может быть расширен до ISO 25600.
 - Изменение выдержки или диафрагмы во время видеосъемки не рекомендуется, поскольку это приведет к записи изменений экспозиции.
 - При видеосъемке движущегося объекта рекомендуется использовать выдержку в диапазоне от 1/30 с до 1/125 с. Чем меньше выдержка, тем менее плавным будет отображение движений объектов.
 - При изменении выдержки во время съемки в условиях освещения с использованием флуоресцентных ламп или светодиодов изображение может мигать.
-  ● При автоматической установке ISO можно нажать кнопку <✳>, чтобы зафиксировать чувствительность ISO.
- При нажатии кнопки <✳> и последующем изменении композиции кадра на индикаторе уровня экспозиции можно просмотреть разницу уровня экспозиции (стр. 22, 258) относительно показателей в тот момент, когда была нажата кнопка <✳>.
 - Нажав кнопку <INFO.>, можно вызвать отображение гистограммы.

Отображение информации

- При каждом нажатии кнопки **<INFO.>** изменяется отображаемая информация.



* Применяется к отдельному видеоклипу.

- Нажав кнопку **<INFO.>** можно вызвать отображение электронного уровня (стр.65).
- Учтите, что если для метода автофокусировки выбран параметр [☺ + Слежение] или камера подсоединена к телевизору с помощью кабеля HDMI (стр. 316), электронный уровень не отображается.
- При запуске видеосъемки отображение оставшегося времени видеосъемки заменяется отображением прошедшего времени.

Примечания, касающиеся съемки видео



Не держите камеру в одном положении длительное время. Даже если камера не сильно нагрелась, продолжительный контакт с какой-либо деталью может вызвать покраснение кожи, образование волдырей или низкотемпературные ожоги. Людям с проблемами кровообращения или с очень чувствительной кожей, а также во время съемки при высокой температуре, рекомендуется использовать штатив.



- Не направляйте камеру на яркий источник света, например, на солнце в солнечный день или на яркий источник искусственного света. Это может привести к повреждению датчика изображения или внутренних деталей камеры.
- Если установлено значение **<AWB>** и чувствительность ISO или диафрагма изменяется во время видеосъемки, баланс белого также может изменяться.
- Если видеосъемка производится в условиях освещения флуоресцентными лампами, изображение видеозаписи может мигать.
- Не рекомендуется зумирование с помощью объектива при выполнении видеосъемки. Это может привести к изменениям экспозиции независимо от того, изменяется или нет максимальная диафрагма объектива. В результате изменения экспозиции могут быть зафиксированы на видеозаписи.
- Во время видеосъемки нельзя увеличить изображение даже при нажатии кнопки **<Q>**.
- Не закрывайте микрофон (стр. 252) пальцем и т.д.
- **Предостережения, касающиеся видеосъемки, приведены на стр. 287–288.**
- **При необходимости прочитайте также предостережения, касающиеся съемки в режиме Live View, на стр. 249 и 250.**



- Настройки видеосъемки находятся на вкладках **[CAM 1]** и **[CAM 2]** (стр. 273).
- Каждый раз во время видеосъемки создается отдельный файл видеозаписи. Если размер файла превышает 4 ГБ, видео записывается в несколько файлов размером 4 ГБ.
- Охват видеоизображения составляет приблизительно 100% (если для размера видеозаписи установлено значение **[F1920]**).
- Фокусировку изображения также можно произвести, нажав кнопку **<AF-ON>**.
- Для фокусировки во время видеозаписи нажмите кнопку **<AF-ON>**. Фокусировка при нажатии кнопки спуска затвора не выполняется.
- Камера записывает стереозвук при помощи встроенного микрофона камеры.
- К камере можно подключить большую часть приобретаемых отдельно внешних стереофонических микрофонов с миниразъемом (3,5 мм в диаметре).

Примечания, касающиеся съемки видео



- Если задан режим работы затвора или , для запуска и остановки видеосъемки можно использовать пульт ДУ RC-6 (продается отдельно, стр. 184). Установите переключатель таймера в положение <2> (2-х секундная задержка), затем нажмите кнопку передачи. Если переключатель установлен в положение (съемка без задержки), будет произведена фотосъемка.
- Общая продолжительность съемки при полностью заряженном аккумуляторе LP-E6 составляет приблизительно 1 час 20 мин при комнатной температуре (23°C) и при низких температурах (0°C).
- Использование функции фиксированного положения фокусировки во время съемки видео возможно только при использовании (супер) телеобъектива с режимом фиксированного положения фокусировки, выпускаемого со второй половины 2011 года.

Имитация конечного изображения

Имитация конечного изображения – это функция, которая позволяет просматривать результаты применения эффектов стиля изображения, баланса белого и т.д. на изображении.

При видеосъемке изображение, выводимое на дисплей, будет автоматически отображать эффекты настроек, перечисленных ниже.

Имитация конечного изображения для видеозаписей

- Стиль изображ.
 - * Будут отображаться все настройки: резкость, контрастность, насыщенность цветов, цветовой тон.
- Баланс белого
- Коррекция баланса белого
- Экспозиция
- Глубина резкости
- Auto Lighting Optimizer (Автокоррекция яркости)
- Коррекция периферийной освещенности
- Коррекция хроматической аберрации
- Приоритет светов

Съемка фотографий

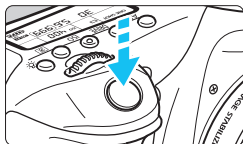

Во время видеосъемки можно сделать снимок, полностью нажав кнопку спуска затвора.

Съемка фото во время видеосъемки

- При фотографировании во время видеосъемки видео будет записывать фотографию в течение примерно 1 секунды.
- Сделанная фотография будет записана на карту памяти, и видеосъемка будет автоматически возобновлена при появлении изображения на Live View.
- Видеозапись и снимок будут записываться на карту памяти в виде отдельных файлов.
- Функции, специфические для съемки фотографий, приведены ниже. Остальные функции такие же, как для видеосъемки.

Функция	Настройки
Качество записи изображений	В соответствии со значением, установленным для параметра [1: Качество]. Если размер видеозаписи составляет [1920x1080] или [1280x720], соотношение сторон будет 16:9. Если размер видеозаписи составляет [640x480], соотношение сторон будет 4:3.
Чувствит. ISO*	<ul style="list-style-type: none"> • Съемка с автоэкспозицией: ISO 100 — ISO 6400. • Съемка с ручной установкой экспозиции См. раздел «Чувствительность ISO при съемке с ручной экспозицией» на стр. 257.
Установка экспозиции	<ul style="list-style-type: none"> • Съемка с автоэкспозицией: Выдержка и диафрагма устанавливаются автоматически. • Съемка с ручной установкой экспозиции Выдержка и диафрагма устанавливаются вручную.



*Если установлен приоритет светов, диапазон чувствительности ISO начинается с числа ISO 200.

-  Брекетинг AE использовать невозможно.
- Даже при использовании вспышки она не работает.
- Во время видеозаписи возможна серийная съемка. Однако снятые изображения не будут отображаться на дисплее. В зависимости от качества изображения на фотографиях, количества снимков, сделанных во время серийной съемки, параметров карты памяти и т.д. видеосъемка может быть автоматически остановлена.
- При нажатии кнопки <AF-ON> для выполнения автофокусировки во время видеосъемки может возникнуть следующий процесс.
 - Наводка на резкость может кратковременно сбиваться.
 - Яркость записываемого видеоизображения может отличаться от фактической яркости сюжета.
 - Видеозапись может на некоторое время выглядеть как неподвижное изображение.
 - При записи видео может быть также записан шум, производимый объективом.
 - Без наводки на резкость, например, если объект движется, съемка фото невозможна.
- Автофокусировка не будет выполняться во время видеосъемки, даже если кнопка спуска затвора нажата наполовину.

-  Для серийной съемки фотографий во время видеозаписи рекомендуется использовать высокоскоростную карту. Также рекомендуется устанавливать более низкое качество записи изображений для фотографий и ограничивать серийную съемку.
- Фотосъемка доступна во всех режимах работы затвора.
- Перед видеосъемкой можно воспользоваться автоспуском. Во время видеосъемки камера перейдет в режим покадровой съемки.

Настройки функций съемки

Настройки AF / DRIVE / ISO

Если при отображении видеоизображения на ЖК-дисплее нажать кнопку <AF> или <DRIVE>, на дисплее отобразится экран настроек, после чего можно настроить соответствующую функцию съемки с помощью диска < > или < >.

При съемке с ручной экспозицией (стр. 256) можно нажать кнопку <ISO> для установки значения чувствительности ISO.

Учтите, что установка режима замера невозможна.

Q Быстрое управление

В режимах творческой зоны можно настроить следующие параметры: **Метод AF**, **Режим работы затвора**, **Размер видеозаписи**, **Цифровое увеличение**, **Баланс белого**, **Стиль изображения**, **Auto Lighting Optimizer** (Автокоррекция яркости) и **Видеофрагменты**.

В режимах базовой зоны можно настроить только функции, выделенные жирным шрифтом.



- 1 **Нажмите кнопку <Q>.** (ⓧ10)
 - ▶ Отображаются настраиваемые функции.

- 2 **Выберите функцию и установите ее.**

- Кнопками <▲▼> выберите функцию.
- ▶ Отобразится выбранная функция и руководство по функциям (стр. 69).
- Установите настройку, нажав кнопку <◀▶>.
- Для настройки параметров стиля изображения нажмите кнопку <INFO.>.

- 3 **Выйдите из режима настройки.**

- Нажмите <SET>, чтобы завершить настройку параметров и вернуться к видеосъемке.

MENU Установка размера видеозаписи

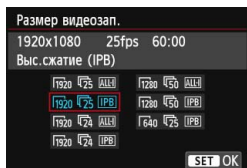

В меню [**2: Размер видеозап.**] можно задать размер видеоизображения, количество записываемых в секунду кадров (скорость видеозаписи) и метод сжатия данных. Скорость видеозаписи автоматически переключается в зависимости от значения, заданного для параметра [**3: ТВ-стандарт**].

● Размер изображения

- 1920 [1920x1080]** : Качество записи Full High-Definition (Full HD).
Соотношение сторон 16:9.
- 1280 [1280x720]** : Качество записи High-Definition (HD).
Соотношение сторон 16:9.
- 640 [640x480]** : Стандартное определение качества записи.
Соотношение сторон 4:3.

● Частота кадров (кадров/с: кадров в секунду)

- 30/60** : Для областей с форматом теле вещания NTSC (Северная Америка, Япония, Корея, Мексика и т.д.).
- 25/7** : Для областей с форматом теле вещания PAL (Европа, Россия, Китай, Австралия и т.д.).
- 24** : В основном для видеозаписей.

● Метод сжатия данных

- IPB** IPB : Обеспечивают эффективное сжатие одновременно нескольких кадров для записи. Поскольку размер файла получается меньше, чем при использовании метода ALL-I, максимально доступная продолжительность съемки видео увеличивается.
- ALL-I** ALL-I (только I): Обеспечивает сжатие одного кадра за раз для записи. Хотя размер файла получается больше, чем при использовании метода IPB, видеозапись больше подходит для последующего редактирования.

Общая длительность видеосъемки и размер файла в минуту

Размер видеозап.				Общая длительность записи (прибл.)			Размер файла (прибл.)
				Карта емкостью 4 ГБ	Карта емкостью 8 ГБ	Карта емкостью 16 ГБ	
1920	30 25 24	IPB	16 мин	32 мин	1 ч 4 мин	235 Мбайт/мин	
	30 25 24	ALL-I	5 мин	11 мин	22 мин	685 Мбайт/мин	
1280	60 50	IPB	18 мин	37 мин	1 ч 14 мин	205 Мбайт/мин	
	60 50	ALL-I	6 мин	12 мин	25 мин	610 Мбайт/мин	
640	30 25	IPB	48 мин	1 ч 37 мин	3 ч 14 мин	78 Мбайт/мин	

- О файлах видео, размер которых превышает 4 ГБ**

Даже если размер видеозаписи превышает 4 ГБ, видеосъемку можно продолжать без прерывания процесса.

При видеосъемке примерно за 30 секунд до того как размер файла видеозаписи достигнет 4 ГБ, индикатор истекшего времени видеосъемки или временной код, отображаемые на дисплее во время видеосъемки, начинают мигать. При продолжении видеосъемки и превышении размера файла в 4 ГБ автоматически создается новый файл видеозаписи, а индикатор истекшего времени видеосъемки или временной код перестает мигать.

Для просмотра видеозаписи необходимо воспроизводить каждый файл отдельно. Автоматическое последовательное воспроизведение файлов видеозаписи невозможно. После завершения просмотра видеозаписи выберите следующую видеозапись для воспроизведения.

- Ограничение длительности видеозаписи**

Максимальная длительность записи одного видеоклипа составляет 29 мин 59 секунд. Когда длительность непрерывной видеосъемки достигает 29 минут 59 секунд, съемка видео автоматически прекратится. Для запуска видеосъемки нажмите кнопку <START/STOP>. (Начинается запись нового видеофайла).

 Повышение температуры внутри камеры может привести к остановке видеосъемки раньше максимальной длительности записи, указанной в таблице (стр. 287).

MENU Использование цифрового увеличения при видеосъемке

При разрешении съемки [1920x1080] (Full HD) можно осуществлять съемку с цифровым увеличением от 3x до 10x.

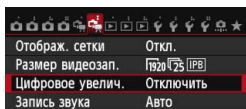

1 Выберите [Цифровое увелич.].

- На вкладке [2] выберите [Цифровое увелич.] и нажмите <SET>.

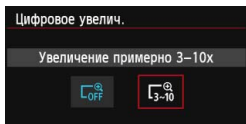

2 Выберите [Увеличение примерно 3-10x].

- Выберите [Увеличение примерно 3-10x], затем нажмите <SET>.
- Нажмите кнопку <MENU> для выхода из меню и возврата в режим видеосъемки.



3 Используйте цифровое увеличение.

- Нажмите кнопку <▲▼>.
- ▶ Появится шкала увеличения.
- Нажмите кнопку <▲>, чтобы увеличить масштаб или кнопку <▼>, чтобы уменьшить масштаб.
- Видео Servo AF не будет работать.
- При нажатии кнопки спуска затвора наполовину камера выполнит фокусировку с [FlexiZone - Single] (фиксация по центру).
- Для отмены цифрового увеличения выберите [Отключить] на шаге 2.



- Во избежание сотрясения камеры установите камеру на штатив.
- При использовании цифрового зума во время видеосъемки определение контрастности автофокусировки будет использоваться независимо от используемого объектива. Вследствие этого скорость автофокусировки уменьшится.
- Если используется цифровой зум при видеосъемке, максимальный уровень чувствительности ISO составит 6400 (он не может быть расширен до N: эквивалент ISO 12800). Увеличение при просмотре также невозможно.
- В ходе обработки изображения цифровым зумом при видеосъемке изображение будет выглядеть грубым при высоком увеличении. Помехи, световые пятна и т.п. могут также стать заметными.
- Если используется цифровой зум при видеосъемке, значок сцены не отображается.
- См. также «Условия съемки, затрудняющие фокусировку» на стр. 241.
- Съемка фотографий невозможна.

MENU Настройка записи звука

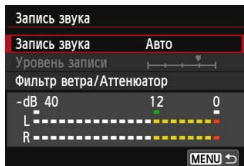

Запись звука во время видеосъемки возможна с помощью встроенного или приобретенного отдельно стереофонического микрофона. Также можно свободно регулировать уровень записи звука. Задайте значения для функции записи звука на вкладке [Ср. 2: Запись звука].

Запись звука/Уровень записи звука

[Авто] : Уровень записи звука регулируется автоматически. Регулировка уровня записи выполняется автоматически, в зависимости от громкости звука.

[Ручная] : Для опытных пользователей. Возможна ступенчатая регулировка уровня звукозаписи по выбору из 64 уровней. Выберите пункт **[Уровень записи]** и, наблюдая за показаниями уровня, поверните диск <⦿>, чтобы настроить уровень записи звука. Наблюдая за индикатором максимальных показаний (3 с), настройте индикатор уровня записи так, чтобы его значение при самом громком звуке иногда равнялось отметке «12» (-12 дБ). Если значение превышает отметку «0», появляются искажения.

[Запрещена]: Звук записываться не будет.

Фильтр ветра/Аттенюатор

[Фильтр ветра]: Если установить значение **[Включить]**, будет снижен уровень шума ветра при съемке вне помещения. Эта функция действует только при включенном микрофоне. Обратите внимание, если выбрано значение **[Включить]**, уровень басов также уменьшается, поэтому при отсутствии ветра установите значение **[Отключить]**. Это позволит записать более естественный звук, чем при установленном значении **[Включить]**.

[Аттенюатор]: Даже если для функции **[Запись звука]** перед началом съемки было выбрано значение **[Авто]** или **[Ручная]**, вследствие очень громких шумов могут возникать искажения звука. В этом случае рекомендуется выбрать значение **[Включить]**.

● Использование микрофона

С помощью встроенного микрофона производится запись звука в стереофоническом режиме.

Запись звука в стереофоническом режиме также возможна при подключении внешнего стереомикрофона (приобретается отдельно), оснащенного стереоразъемом (φ 3,5 мм), ко входу внешнего микрофона камеры (стр. 20).



- В режимах базовой зоны для параметра [**Запись звука**] будут доступны значения [**Вкл.**] и [**Откл.**]. Если выбрано [**Вкл.**], регулировка уровня записи звука выполняется автоматически (как и при выборе варианта [**Авто**]), но функция фильтра ветра действовать не будет.
- Регулировка баланса громкости между левым (L) и правым (R) звуковыми каналами не предусматривается.
- На обоих звуковых каналах записывается 16-битный звук (48 кГц).

MENU Установка временного кода

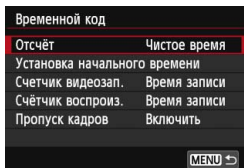

Временной код содержит информацию о времени, записываемую автоматически для синхронизации видеоизображения и звукового сопровождения во время видеосъемки. Запись временного кода выполняется каждый раз в следующих единицах: часы, минуты, секунды и кадры. В основном временной код используется во время редактирования видеозаписи. Задайте значения для временного кода на вкладке [G 2: Временной код].

Таймер с прямым отсчетом времени

[Чистое время] : Отсчет временного кода выполняется только во время видеосъемки.

[Непрерывный] : Отсчет временного кода выполняется независимо от того, происходит ли съемка видео или нет.

Установка начального времени

Можно задать время запуска временного кода.

[Настройка вручную] : Можно свободно задавать следующие единицы измерения: час, минута, секунда и кадры.

[Сброс] : Время будет сброшено на значение заданное с помощью **[Настройка вручную]** и **[Использовать время камеры]**. Оно будет «00:00:00.» или «00:00:00:» (стр. 272).

[Использовать время камеры]: Устанавливает часы, минуты и секунды в соответствии со встроенными часами камеры. Для параметра «Кадры» будет установлено значение 00.

- Съемка фотографий во время видеозаписи может привести к расхождению между действительным временем и временным кодом.
- Выбор варианта **[Непрерывный]** и изменение времени, часового пояса или переход на летнее время (стр. 37) повлияет на временной код.
- Для видеофрагментов временной код не записывается.

 Несмотря на значение, установленное для функции **[Счетчик видеозап.]**, временной код будет всегда записываться в файл видеозаписи.

Индикация длительности видеозаписи

Можно выбрать, что будет отображаться на дисплее во время видеосъемки.

[Время записи] : Обозначает истекшее с начала видеосъемки время.

[Временн. код] : Обозначает временной код, записываемый во время видеосъемки.

Индикация времени воспроизведения видеозаписи

Можно выбрать, что будет отображаться на дисплее во время воспроизведения видеозаписи.

[Время записи] : Отображает длительность записи и длительность воспроизведения во время просмотра видеозаписи.

[Временн. код] : Отображает временной код во время просмотра видеозаписи.

С включенной функцией [Временн. код]:



Во время видеосъемки



Во время воспроизведения видеозаписи



- При изменении значения, заданного для параметра **[Счетчик видеозап.]** на вкладке **[С: 2: Временной код]** или для параметра **[▶ 3: Счетчик видеозап.]**, другие настройки также изменяются соответственно.
- «Кадры» не отображаются во время видеосъемки и просмотра видеозаписи.

Пропуск кадров

Если для параметра скорости записи задано значение \overline{f}_{30} (29,97 кадра/с) или \overline{f}_{60} (59,94 кадра/с), счетчик кадров временного кода может привести к расхождению между фактическим временем и показаниями временного кода. Данное расхождение можно откорректировать автоматически. Соответствующая функция коррекции называется «Пропуск кадра».

[Включить] : Коррекция расхождения выполняется автоматически за счет пропуска кадров временного кода при их подсчете (DF: Пропуск кадров).

[Отключить] : Коррекция расхождения не выполняется (NDF: Отсутствие пропуска кадров).

Временной код отобразится следующим образом:



[Включить] (DF) : 00:00:00. (00:00:00,00 во время воспроизведения)

[Отключить] (NDF) : 00:00:00: (00:00:00:00 во время воспроизведения)

 Если задано значение частоты кадров \overline{f}_{24} (23,98 кадра/сек.), \overline{f}_{25} (25,00 кадров/сек.) или \overline{f}_{50} (50,00 кадров/сек.), пропуска кадров не будет. (Если задано значение \overline{f}_{24} или для пункта [**3: ТВ-стандарт**] задано значение [**PAL**], опция пропуска кадров не отображается.)

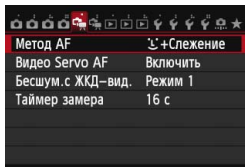
MENU Настройка функций меню



При установке переключателя съемки в режиме Live View/видеосъемки в положение <  > появляются вкладки [ 1] и [ 2], относящиеся к функции видеосъемки.

● Метод AF





Поддерживаются методы автофокусировки, описанные на страницах 233–242. Можно выбрать следующие методы: [ +Слежение], [FlexiZone - Multi] и [FlexiZone - Single]. Для видеосъемки режим [Скоростной] недоступен.

● Видео Servo AF

Во время видеосъемки камера постоянно фокусируется на объекте. Настройка по умолчанию – [Включить].

Если выбрана настройка [Включить]:

- Камера постоянно фокусируется на объекте, даже если кнопка спуска затвора не нажата наполовину.
- Поскольку объектив задействован при этом постоянно, он потребляет питание, в результате чего сокращается продолжительность видеосъемки (стр. 266).
- При использовании некоторых объективов могут записываться помехи во время фокусировки. Чтобы уменьшить объем записываемых шумов от работы объективов, используйте приобретаемый отдельно микрофон. С объективами EF-S 18-55 мм f/3.5-5.6 IS STM или EF-S 18-135 мм f/3.5-5.6 IS STM вероятность записи звуков работы объектива уменьшается.
- Чтобы установить переключатель режима фокусировки на объективе в положение <MF> в режиме «Видео Servo AF», сначала установите переключатель съемки в режиме Live View/видеосъемки в режим < >.

- Если требуется продолжить фокусировку на определенной точке или избежать записи звуков работы объектива, можно временно отключить «Видео Servo AF» следующим образом. При остановке «Видео Servo AF» точка автофокусировки будет недоступна. При повторном выполнении этой же операции действие «Видео Servo AF» будет возобновлено.
 - Коснитесь значка [] в левом нижнем углу экрана.
 - Нажмите кнопку <  >.
 - Если на вкладке [ **C.Fn III-4: Назначение элементов управл.**] кнопке присвоен [Отключение AF], можно прервать Видео Servo AF удерживая эту кнопку нажатой. Если отпустить данную кнопку, действие настройки «Видео Servo AF» будет возобновлено.
- Если использование режима «Видео Servo AF» приостановлено, нажатие кнопок <MENU> или <  >, смена метода автофокусировки или другое действие возобновит его работу при продолжении видеосъемки.

При выборе значения [Отключить]

- Нажмите кнопку спуска затвора наполовину (только до начала видеосъемки) или нажмите кнопку < AF-ON > для фокусировки.

Предупреждения по использованию настройки [Видео Servo AF] в режиме [Включить]

- **Условия съемки, затрудняющие фокусировку**
 - Объект быстро приближается к камере или удаляется от нее.
 - Объект движется на небольшом расстоянии от камеры.
 - См. также «Условия съемки, затрудняющие фокусировку» на стр. 241.
- Действие «Видео Servo AF» будет приостановлено во время приближения или увеличения при просмотре.
- «Видео Servo AF» не работает во время использования цифрового зума при видеосъемке.
- Если во время видеосъемки объект приближается или удаляется, либо камера перемещается вертикально или горизонтально (панорамирование), записанное видеоизображение может на некоторое время расшириться или уменьшиться (масштаб изображения может измениться).

- **Бесшум. с ЖКД-вид.** [☆]
Эта функция применяется в случае съемки фотографий.
Подробные сведения см. на стр. 231.
- **Таймер замера** [☆]
Время отображения настроек экспозиции можно изменять
(время фиксации AE).

2

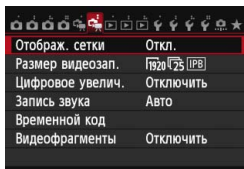

- **Отобраз. сетки**

При выборе параметров [3x3 

- **Размер видеозап.**

Можно задать размер видеозаписи (размер изображения, скорость записи и метод сжатия данных). Подробные сведения см. на стр. 265.

- **Цифровое увелич.**

Можно использовать цифровое увеличение для телефотосъемки. Подробные сведения см. на стр. 267.

- **Запись звука**

Можно задать настройки записи звука. Подробные сведения см. на стр. 268.

- **Временной код**

Можно установить временной код. Подробные сведения см. на стр. 270.

- **Видеофрагменты**

Поддерживается съемка видеофрагментов. Подробные сведения см. на стр. 277.

MENU Съемка видеофрагментов

Видеофрагмент представляет собой короткий видеоклип, длительность которого составляет приблизительно 2 с, 4 с или 8 с. Серия видеофрагментов может быть смонтирована в альбом видеофрагментов, чтобы подчеркнуть яркие моменты поездки или события и т.п.

Для воспроизведения альбома видеофрагментов также можно настроить воспроизведение фоновой музыки (стр. 284, 309).

Концепция альбома видеофрагментов

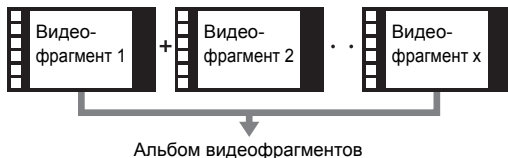

Настройка длительности съемки видеофрагмента

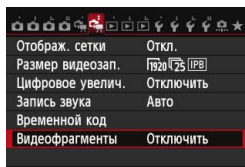

1 Выберите [Видеофрагменты].

- На вкладке [CAMERA 2] выберите [Видеофрагменты] и нажмите <SET>.

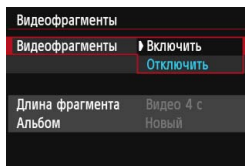

2 Выберите [Включить].

- Выберите пункт [Включить], затем нажмите кнопку <SET>.

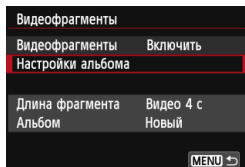

3 Выберите [Настройки альбома].

- Выберите пункт [Настройки альбома] и нажмите кнопку <SET>.

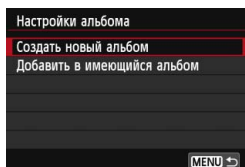

4 Выберите [Создать новый альбом].

- Выберите [Создать новый альбом], а затем нажмите <SET>.

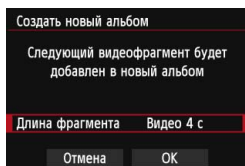

5 Выберите длину видеофрагмента.

- Нажмите <SET> и используйте кнопку <▲▼> для выбора длины видеофрагмента, затем нажмите <SET>.



Длительность съемки

6 Выберите [OK].

- Выберите [OK], затем нажмите <SET>.
- Для выхода из меню нажмите кнопку <MENU>.
- ▶ Отобразится синяя полоса, указывающая длину видеофрагмента.
- См. раздел «Создание альбома видеофрагментов» (стр. 279).

Создание альбома видеофрагментов



7 Выполните съемку первого видеофрагмента.

- Нажмите кнопку <START/STOP>, а затем начните съемку.
- ▶ Синяя полоса, указывающая длительность съемки, будет постепенно уменьшаться. После завершения периода съемки процесс съемки будет остановлен автоматически.
- ▶ Появится окно подтверждения (стр. 280).



8 Сохраните снятые материалы как альбом видеофрагментов.

- Выберите [**Сохранить как альбом**], затем нажмите <SET>.
- ▶ Видео ролик будет сохранен как первый видеофрагмент в альбоме.



9 Продолжите съемку видеофрагментов.



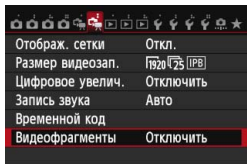



- Повторите шаг 7 для съемки следующего видеофрагмента.
- Выберите [**Добавить в альбом**], затем нажмите <SET>.
- Чтобы создать другой альбом видеофрагментов, выберите [**Сохранить как новый альбом**].
- При необходимости повторите шаг 9.













10 Завершите съемку видеофрагментов.

- Установите для настройки [**Видеофрагменты**] значение [**Отключить**]. Чтобы вернуться в обычный режим видеосъемки задайте значение [**Отключить**].
- Нажмите кнопку <MENU> для выхода из меню и возврата в обычный режим видеосъемки.

Параметры в шагах 8 и 9

Функция	Описание
 Сохранить как альбом (шаг 8)	Видеоролик будет сохранен как первый видеофрагмент в альбоме.
 Добавить в альбом (шаг 9)	Только что снятый видеофрагмент будет добавлен к альбому, который был создан непосредственно до этого.
 Сохранить как новый альбом (шаг 9)	Будет создан новый альбом видеофрагментов, и видеоролик будет сохранен как первый видеофрагмент. Новый альбом будет сохранен в другом файле, отличном от ранее созданного альбома.
 Проигрывать видеофрагменты (шаги 8 и 9)	Будет воспроизведен только что записанный видеофрагмент. Операции воспроизведения приведены в таблице на следующей странице.
 Не сохранять в альбом (шаг 8)  Удалить без сохранения в альбом (шаг 9)	Только что записанный видеофрагмент будет удален без сохранения в альбом. В окне подтверждения выберите [OK] .

Операции, связанные с настройкой [Проигрывать видеофрагменты]

Функция	Описание
 Воспроизведение	При нажатии <SET> можно воспроизвести или приостановить только что записанный видеофрагмент.
 Первый кадр	Отображается первая сцена первого видеофрагмента в альбоме.
 Предыдущий видеофрагмент*	При каждом нажатии <SET> в видеофрагменте выполняется переход назад на несколько секунд.
 Предыдущий кадр	При каждом нажатии <SET> отображается предыдущий кадр. При удержании кнопки <SET> будет выполнена обратная перемотка видеозаписи.
 Следующий кадр	При повторном нажатии кнопки <SET> будет выполняться покадровое воспроизведение видеозаписи. При удержании кнопки <SET> будет выполнена перемотка видеозаписи вперед.
 Следующий видеофрагмент*	При каждом нажатии <SET> в видеофрагменте выполняется переход вперед на несколько секунд.
 Последний кадр	Отображается последняя сцена последнего видеофрагмента в альбоме.
	Позиция воспроизведения
мм' сс"	Время воспроизведения (минуты:секунды)
 Громкость	Громкость звука встроенного громкоговорителя (стр. 308) можно настроить с помощью диска <VOL/PAUSE>.
	При нажатии кнопки <MENU> выполняется возврат к предыдущему экрану.

* При выборе [Переход назад] и [Переход вперед] количество пропускаемых секунд соответствует значению, указанному в настройке [Видеофрагменты] (прибл. 2 с., 4 с или 8 с).

Добавление к существующему альбому

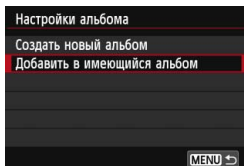

1 Выберите [Добавить в имеющийся альбом].

- Выполните шаг 4 на странице 278, чтобы выбрать [Добавить в имеющийся альбом], а затем нажмите <SET>.



2 Выберите существующий альбом.

- Поверните диск <⊙>, чтобы выбрать один из существующих альбомов, а затем нажмите <SET>.
- Выберите [OK], затем нажмите <SET>.
- ▶ Некоторые настройки видеофрагментов будут изменены в соответствии с настройками существующего альбома.
- Для выхода из меню нажмите кнопку <MENU>.
- ▶ Появится экран съемки видеофрагмента.

3 Выполните съемку видеофрагмента.

- См. раздел «Создание альбома видеофрагментов» (стр. 279).

ⓘ Невозможно выбрать альбом, снятый с помощью другой камеры.



Предупреждения о съемке видеофрагментов

- В альбом можно добавлять только видеофрагменты с одинаковой длительностью (прибл. 2 с, 4 с или 8 с для каждого видеофрагмента).
- Обратите внимание, что при выполнении следующих операций во время съемки видеофрагментов для последующих видеофрагментов будет создан новый альбом.
 - Изменение настройки **[Размер видеозап.]**.
 - Изменение параметра **[Запись звука]** с **[Авто]** или **[Ручная]** на **[Запрещена]** или с **[Запрещена]** на **[Авто]** или **[Ручная]**.
 - Обновление встроенного ПО.
- Во время видеосъемки видеофрагментов нельзя снимать фотографии.
- Длительность съемки видеофрагмента указывается приблизительно. В зависимости от скорости видеозаписи при воспроизведении может указываться неточная длительность съемки.

Воспроизведение альбома

Альбом видеофрагментов можно воспроизводить аналогично обычному видеоролику (стр. 308).



1 Воспроизведите видеозапись.

- Нажмите кнопку <▶> для просмотра изображения.



2 Выберите альбом.

- При просмотре по одному изображению в верхнем левом углу экрана видна пиктограмма [SET], которой отмечается альбом видеофрагментов.
- С помощью диска <◉> выберите изображение.



3 Откройте альбом.

- Нажмите кнопку <SET>.
- На открывшейся панели воспроизведения видео выберите [▶] (Воспроизведение) и нажмите <SET>.



Фоновая музыка

- Фоновую музыку можно проигрывать при воспроизведении альбомов, обычных видеозаписей и слайд-шоу на камере (стр. 309, 312). Чтобы воспроизвести фоновую музыку, необходимо предварительно скопировать ее на карту памяти, используя EOS Utility (прилагаемое программное обеспечение). Для получения информации по копированию фоновой музыки см. Руководства пользователя по программному обеспечению в формате PDF на диске DVD-ROM.
- Музыка, записанная на карту памяти, может быть использована только для личного прослушивания. Запрещается нарушать авторские права правообладателей.

Редактирование альбома

После завершения съемки можно изменять порядок, удалять и воспроизводить видеофрагменты в альбоме.



1 Выберите [✂].

- На открывшейся панели воспроизведения видео выберите [✂] (Редактирование) и нажмите <SET>.
- ▶ Отображается экран редактирования.



2 Выберите операцию редактирования.

- Выберите опцию редактирования, затем нажмите кнопку <SET>.

Функция	Описание
↔ Перемещение видеофрагмента	Для выбора видеофрагмента для перемещения нажмите кнопку <◀▶>, а затем нажмите <SET>. Для перемещения видеофрагмента нажмите кнопку <◀▶>, а затем нажмите <SET>.
🗑 Удаление видеофрагмента	Чтобы выбрать видеофрагмент для удаления, нажмите кнопку <◀▶>, а затем нажмите <SET>. На выбранном видеофрагменте будет отображен значок [🗑]. При повторном нажатии <SET> выделение будет снято и значок [🗑] исчезнет.
▶ Воспроизведение видеофрагмента	Чтобы выбрать видеофрагмент для воспроизведения, нажмите кнопку <◀▶>, а затем нажмите <SET>.

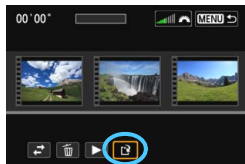

3 Сохраните отредактированную видеозапись.

- Нажмите кнопку **<MENU>** для возврата на панель редактирования в нижней части экрана.
- Выберите пункт [**☑**] (Сохранить), затем нажмите кнопку **<SET>**.
- ▶ Появляется сохраненный экран.
- Чтобы сохранить его как новую видеозапись, выберите [**Новый файл**]. Чтобы сохранить видеозапись и перезаписать исходный файл видеозаписи, выберите [**Перезаписать**], а затем нажмите **<SET>**.

- ⚠ ● Если на карте памяти недостаточно места, выбор параметра [**Новый файл**] будет недоступен.
- При низком уровне заряда аккумулятора функция редактирования альбомов недоступна. Используйте полностью заряженный аккумулятор.

Прилагаемое программное обеспечение, используемое для работы с альбомами

- **EOS Video Snapshot Task:** возможность редактирования альбомов. Это дополнение для ImageBrowser EX автоматически загружается из Интернета при помощи функции автообновления.



Предупреждения относительно видеосъемки

Белый < [иконка] > и красный < [иконка] > значки уведомления о температуре внутри камеры

- При повышении температуры внутри камеры из-за продолжительной видеосъемки или при высокой температуре окружающей среды появляется белый значок < [иконка] > или красный значок < [иконка] >.
- Белый значок < [иконка] > указывает на снижение качества фотографий. Следует прекратить фотосъемку и дать камере остыть перед возобновлением съемки. Можно продолжать снимать видео, поскольку на качество видеозаписи повышение температуры не влияет.
- Красный значок < [иконка] > означает, что скоро видеосъемка будет остановлена автоматически. В этом случае съемку невозможно будет возобновить до тех пор, пока температура внутри камеры не снизится. Выключите питание камеры и не включайте его некоторое время.
- Видеосъемка при высокой температуре в течение продолжительного времени приводит к более быстрому появлению значков < [иконка] > и < [иконка] >. Если съемка не производится, выключите камеру.

Качество записи и изображения

- Если объектив оснащен функцией Image Stabilizer (Стабилизатор изображения) и переключатель IS установлен в положение < ON >, функция Image Stabilizer (Стабилизатор изображения) будет срабатывать каждый раз, даже без нажатия кнопки спуска затвора наполовину. Использование функции Image Stabilizer (Стабилизатор изображения) приводит к уменьшению длительности видеосъемки или возможного количества кадров. При использовании штатива и в ситуациях, когда не нужно использовать функцию Image Stabilizer (Стабилизатор изображения), рекомендуется установить переключатель IS в положение < OFF >.
- Встроенный микрофон камеры записывает также звуки работы камеры. При использовании приобретаемого отдельно внешнего микрофона можно предотвратить (или сократить) запись этих шумов.
- Не подключайте ко входу внешнего микрофона никакие другие устройства, кроме внешнего микрофона.
- Если во время автоматической установки экспозиции яркость изменяется, при просмотре эта часть записи некоторое время может выглядеть как неподвижное изображение. В этом случае производите видеосъемку с ручной установкой экспозиции.
- При наличии на изображении очень яркого источника света на ЖК-дисплее эта область может выглядеть черной. На видео эти яркие области будут записаны почти в таком же виде, в каком они отображаются на ЖК-дисплее.
- При низкой освещенности на изображении могут появиться шумы или искаженные цвета. На видео эти яркие области будут записаны почти в таком же виде, в каком они отображаются на ЖК-дисплее.

Предупреждения относительно видеосъемки

Качество записи и изображения

- При использовании карты памяти с низкой скоростью записи во время видеосъемки в правой части экрана может появиться пятиуровневый индикатор. Он показывает какое количество данных еще не было записано на карту памяти (оставшееся место во встроенной буферной памяти). Чем медленнее скорость записи, тем быстрее индикатор будет достигать верхнего уровня. Если индикатор заполнен, видеосъемка автоматически прекращается.



Индикатор

Если карта обладает высокой скоростью записи, индикатор может не отображаться или, если он отображается, уровень вряд ли будет повышаться. Вначале рекомендуется сделать несколько тестовых съемок видео, чтобы убедиться, что карта памяти обладает достаточной скоростью записи.

Съемка фотографий во время видеосъемки

- Подробнее о качестве фотографий см. раздел «Качество изображения» на стр. 249.

Просмотр и подключение к телевизору

- Если подсоединить камеру к телевизору (стр. 316, 319) и производить видеосъемку, во время съемки телевизор не передает каких-либо звуков. Однако звук будет записан надлежащим образом.

9

Просмотр изображений

В данной главе рассматриваются способы просмотра и удаления фотографий и видеозаписей, просмотра изображений на экране телевизора и другие функции, связанные с выводом изображений на экран.

Изображения, снятые и сохраненные на другом устройстве

Камера может неправильно отображать изображения, полученные с помощью другой камеры или отредактированные на компьютере, или с измененным именем файла.

▶ Просмотр изображений

Вывод одиночного изображения



1 Выведите изображение на экран.

- Нажмите кнопку <▶>.
- ▶ Отобразится последнее снятое или последнее просмотренное изображение.



2 Выберите изображение.

- Для просмотра изображений, начиная с последнего, поворачивайте диск <⦿> против часовой стрелки. Для просмотра снятых изображений, начиная с первого, поворачивайте этот диск по часовой стрелке.
- При каждом нажатии кнопки <INFO.> вид экрана изменяется.



Нет информации



Основная информация

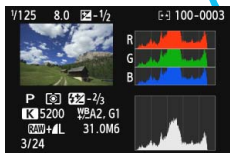

Гистограмма

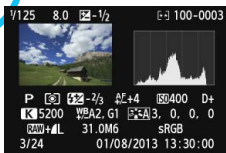

Отображение информации о параметрах съемки



3 Завершите просмотр изображений.

- Нажмите кнопку <▶> для выхода из режима просмотра изображений и возврата в состояние готовности камеры к съемке.

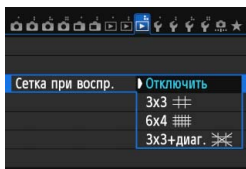
MENU Отображение сетки



На изображение можно наложить сетку при воспроизведении.

В пункте [▶3: Сетка при воспр.] можно выбрать значения [3x3 , [6x4 ] или [3x3+диаг. ].

Эту функцию удобно использовать для проверки вертикалей и горизонталей изображения.



Сетка не отображается при воспроизведении видеозаписи.

INFO.: Отображение информации о параметрах съемки

Пример изображения, снятого в режиме творческой зоны

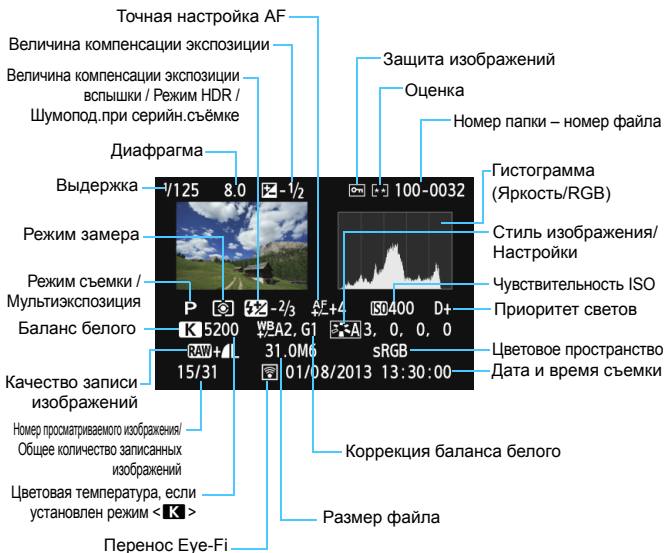

* Если съемка производится в режиме RAW+JPEG, отображается размер файла для изображения RAW.

При съемке со вспышкой без компенсации экспозиции вспышки отобразится <F>.

* <HDR> и величина настройки динамического диапазона будет отображаться для изображений, снятых в режиме HDR.

* <M> будет отображаться для настройки с мультиэкспозицией.

* <NR> будет отображаться для изображений, снятых с шумоподавлением при серийной съемке.

* Для фотографий, снятых во время видеозаписи, будет отображаться <V>.

* Для изображений, созданных с помощью функции камеры по обработке изображений RAW, изменения размера или обработанных с применением художественных фильтров, а затем сохраненных, отобразится значок <F>.

Пример изображения, снятого в режиме базовой зоны

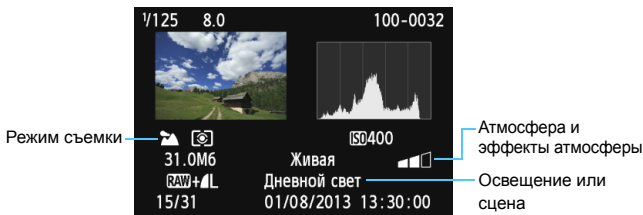

- * Для изображений, снятых в режиме базовой зоны, отображаемые сведения могут отличаться в зависимости от режима съемки.
- * [Размытый фон] будет отображаться для изображений, снятых в режиме <CA>.

Отображение информации о примере видеозаписи

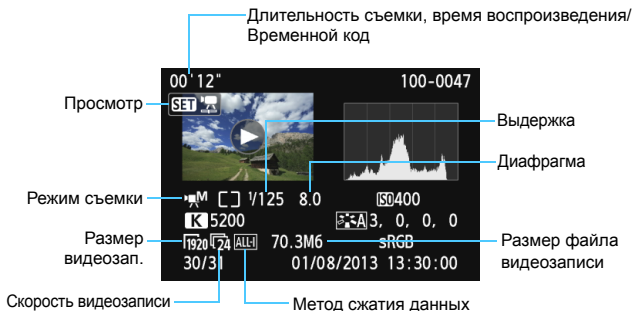

- * При ручной установке экспозиции отображается выдержка, диафрагма и чувствительность ISO (если устанавливается вручную).
- * Значок <M> отображается для видеофрагментов.

- **Выделение переэкспонированных зон**

Если в пункте [▶]3: **Выдел.переэкс.зон**] задано значение **[Разрешено]**, переэкспонированные области светов будут мигать. Для получения большего количества деталей в передержанных, мигающих областях установите отрицательную компенсацию экспозиции и повторите съемку.

- **Индикация точки AF**

Если в пункте [▶]3: **Индик.точки AF**] задано значение **[Разрешено]**, точка автофокусировки, обеспечившая наводку на резкость, будет отмечена красным цветом. Если использовался автоматический выбор точки автофокусировки, одновременно могут отображаться несколько точек автофокусировки.

● Гистограмма

На гистограмме яркости отображаются распределение уровней экспонирования и общая яркость. Гистограмма RGB служит для проверки насыщенности и градации цветов. Экран можно переключать с помощью [**▶** 3: Гистограмма].

Гистограмма [Яркость]

Такая гистограмма является графиком, показывающим распределение уровней яркости изображения. По горизонтальной оси откладывается яркость (темнее влево и ярче вправо), а по вертикальной оси – количество пикселей для каждого уровня яркости. Чем больше пикселей смещено влево, тем темнее изображение. Чем больше пикселей смещено вправо, тем светлее изображение. Если слишком много пикселей смещено влево, будут потеряны детали в тенях. Если слишком много пикселей смещено вправо, будут потеряны детали в светах. Градации в промежуточных областях воспроизводятся. По изображению и гистограмме яркости можно оценить сдвиг величины экспозиции и общую градацию цветов.

Примеры гистограмм



Темное изображение



Нормальная яркость



Светлое изображение

Гистограмма [RGB]

Такая гистограмма является графиком, показывающим распределение уровней яркости основных цветов на изображении (RGB или красный, зеленый, синий). По горизонтальной оси откладывается яркость цвета (темнее влево и ярче вправо), а по вертикальной оси – количество пикселей для каждого уровня яркости цвета. Чем больше пикселей смещено влево, тем темнее и менее выражен соответствующий цвет. Чем больше пикселей смещено вправо, тем ярче и насыщеннее цвет. Если слишком много пикселей смещено влево, информация о соответствующем цвете будет потеряна. Если слишком много пикселей смещено вправо, цвет будет слишком насыщенным без полутонов. По гистограмме RGB можно оценить насыщенность цветов, условия передачи полутонов и смещение баланса белого.

▶ Быстрый поиск изображений

🗪 Отображение нескольких изображений на одном экране (индексный режим)

Выполните быстрый поиск изображений при помощи индексного режима, в котором на экране отображается от четырех до девяти изображений.

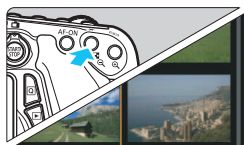

1 Переключитесь в индексный режим.

- В режиме просмотра нажмите кнопку <🗪-Q>.
- ▶ Открывается индексный экран с 4 изображениями. Выбранное изображение выделяется оранжевой рамкой.
- Для переключения на экран с 9 изображениями снова нажмите кнопку <🗪-Q>. При нажатии кнопки <Q> экран переключается с показа 9 изображений на показ 4 изображений, а потом на показ одного изображения.

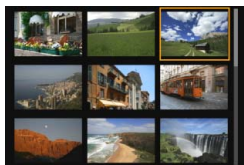

2 Выберите изображение.

- С помощью диска <🌀> передвигайте оранжевую рамку для выбора изображения. Для выбора изображения можно также использовать клавиши <▲▼> и <◀▶>.
- С помощью диска <🌀> можно просматривать изображений на следующем или предыдущем экране.
- Нажмите <SET> в индексном режиме для просмотра одного выбранного изображения.

📺 Переход между изображениями (Режим перехода)

В режиме просмотра одиночного изображения можно повернуть диск <🌀>, чтобы перейти к следующим или предыдущим изображениям в соответствии с выбранным способом перехода.

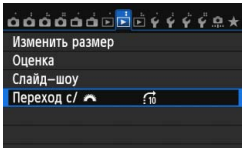

1 Выберите [Переход с/🌀].

- На вкладке [▶ 2], выберите [Переход с/🌀], затем нажмите <SET>.

2 Выберите способ перехода.

- Диск <🌀> выберите способ записи, затем нажмите кнопку <SET>.

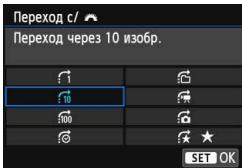

📺: Показывать изображения одно за другим

🕒: Переход через 10 изобр.

🕒: Переход через 100 изобр.

📅: Отображать по дате

📁: Отображать по папке

📹: Отображать только видеозаписи

📷: Отображать только фотографии

★: Отображать по оценке (стр. 302)

Выберите поворотом диска <🌀>.



Способ перехода

Позиция воспроизведения

3 Выполните просмотр с переходом.

- Нажмите кнопку <▶> для просмотра изображений.
- При отображении одиночного изображения поверните диск <🌀>.
- ▶ Можно выполнять поиск в соответствии с выбранным способом.





- Для поиска изображений по дате съемки выберите пункт [Дата].
- Чтобы найти изображения по папке, выберите [Папка].
- Если карта содержит как видеозаписи, так и фотографии, выберите один из вариантов для отображения: [Видеозаписи] или [Фотографии].
- При отсутствии изображений, соответствующих выбранному значению [Оценка], просмотр изображений с помощью диска <🌀> невозможен.

Увеличение при просмотре

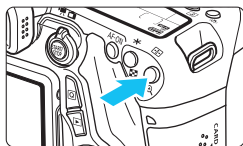
Снимок можно увеличить на ЖК-дисплее с коэффициентом 1,5x - 10x.



1 Увеличьте изображение.



- Нажмите кнопку  во время просмотра изображения.
- ▶ Изображение будет увеличено.
- При удержании кнопки  изображение будет увеличиваться до максимального предела.
- Для уменьшения коэффициента увеличения нажмите кнопку . При удерживании этой кнопки увеличенное изображение перейдет в режим одиночного изображения.

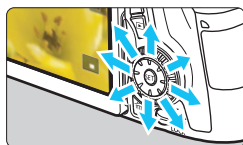

Положение увеличенной области



2 Прокрутка изображения.

- Для прокрутки увеличенного изображения служит джойстик .
- Для выхода из увеличенного отображения и возврата в режим одиночного изображения нажмите кнопку .



- Повернув диск , можно перейти к просмотру другого изображения при сохранении увеличения.
- Увеличение при просмотре изображения сразу после съемки невозможно.
- Увеличение видео не может быть осуществлено.

👉 Просмотр изображений с помощью сенсорного экрана

ЖК-дисплей представляет собой сенсорную панель, которая позволяет управлять воспроизведением при помощи касаний пальцами. **Нажмите кнопку <▶> для просмотра изображений.**

Поиск изображений



Проведите одним пальцем по экрану.

- В режиме просмотра одиночного изображений коснитесь ЖК-экрана **одним пальцем**. Для перехода к следующему или предыдущему изображению проведите пальцем по экрану вправо или влево. Проведите влево для просмотра следующих (более новых) изображений или вправо для просмотра предыдущих (более старых) изображений.
- В индексном режиме коснитесь ЖК-дисплея **одним пальцем**. Для перехода к следующему или предыдущему экрану проведите пальцем вверх или вниз. Проведите вверх для просмотра более новых изображений или вниз для просмотра предыдущих изображений, более старых. При выборе изображений появится оранжевая рамка. Снова коснитесь изображения для его просмотра в одиночном режиме.

Переход между изображениями (экран перехода)



Проведите по экрану двумя пальцами.

Коснитесь ЖК-экрана двумя пальцами. Проведите **двумя пальцами** налево или направо для перехода по изображениям способом, заданным параметром [Переход с/ ] на вкладке [▶2].

Уменьшение изображения (индексный режим)



Сдвиньте два пальца.

Коснитесь экрана двумя раздвинутыми пальцами, затем сдвиньте их на экране, как бы делая «щипок».

- Каждый «щипок» изменяет режим просмотра с одиночного изображения до 4 и 9 изображений. При раздвигании пальцев режим просмотра изображения изменяется в обратном порядке.
- При выборе изображений появится оранжевая рамка. Снова коснитесь изображения для его просмотра в одиночном режиме.

Увеличение изображения



Раздвиньте два пальца.

Коснитесь экрана двумя сжатыми пальцами, затем разведите их на экране.

- Это действие позволяет увеличить изображение.
- Камера поддерживает десятикратное увеличение изображения.
- Чтобы прокрутить изображение, проведите пальцем по экрану.
- Для уменьшения изображения сдвиньте пальцы на экране.
- По нажатию значка [↶] происходит возврат к показу одиночного изображения.



Сенсорные операции на ЖК-экране камеры можно выполнять при воспроизведении изображений на телевизоре, подключенном к камере (стр. 316, 319).

Поворот изображения

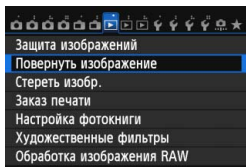
Можно выполнить поворот отображаемого изображения в требуемом направлении.



1 Выберите [Повернуть изображение].

- На вкладке [ 1], выберите [Повернуть изображение], затем нажмите < >.

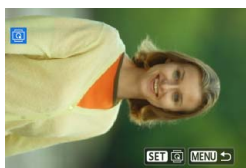

2 Выберите изображение.



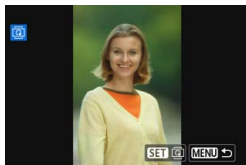



- Дискон < > выберите изображение для поворота.
- Можно также выбрать изображение в индексном режиме (стр. 296).



3 Поверните изображение.

- При каждом нажатии кнопки < > производится поворот изображения по часовой стрелке: 90° → 270° → 0°.
- Для поворота другого изображения повторите шаги 2 и 3.
- Для возврата на экран меню нажмите кнопку <MENU>.



- Если для пункта [ 1: Автоповорот] установлено значение [Вкл.  ] (стр. 325), перед съемкой вертикально ориентированного изображения нет необходимости поворачивать изображение, как указано выше.
- Если повернутое изображение не отображается в повернутом виде при просмотре изображения, установите [ 1: Автоповорот] в положение [Вкл.  ].
- Поворот видео не может быть осуществлен.

MENU Выставление оценок

Вы можете выставлять пять оценок изображениям (фотографиям и видеозаписям): [★]/[☆]/[☆☆]/[☆☆☆]/[☆☆☆☆]. Эта функция называется оценкой.

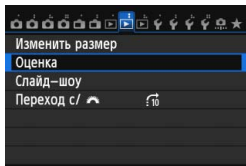

1 Выберите [Оценка].

- На вкладке [▶2], выберите пункт [Оценка], затем нажмите <SET>.



2 Выберите изображение.

- Дискон <⊙> выберите изображение или видеозапись для оценки.
- Для просмотра сразу трех изображений нажмите кнопку <⊞>. Для возврата в режим одиночного изображения нажмите кнопку <⊙>.



3 Поставьте изображению оценку.

- Кнопкой <▲▼> выберите оценку.
- ▶ Выполняется подсчет общего количества изображений и видеозаписей с каждой оценкой.
- Для выставления оценки другому изображению повторите шаги 2 и 3.
- Для возврата на экран меню нажмите кнопку <MENU>.













Общее количество изображений с определенной оценкой может составлять до 999 единиц. Если существует более 999 изображений с определенной оценкой, на экране будет отображаться [###] для данной оценки.

Преимущества функции оценок

- С помощью функции [▶2: Переход с/ - С помощью функции [▶2: Слайд-шоу] можно воспроизвести только снимки с определенными оценками.
- С помощью Digital Photo Professional (прилагаемой программы, см. стр. 457) вы можете выбрать только снимки и видеозаписи с определенными оценками (только для фотографий).
- В ОС Windows 7, Windows Vista и т.п. можно проверить оценку в области отображения информации о файле или в прилагаемой программе просмотра изображений (только для фотографий).

Быстрое управление во время просмотра

Во время отображения одиночных изображений можно нажать кнопку **<Q>**, чтобы назначить следующие параметры:

[: **Защита изображений**], [: Повернуть изображение], [: **Оценка**], [: Художественные фильтры], [: Изменить размер] (только изображения JPEG), [: **Выдел.перезкс.зон**], [: **Индикация точки AF**], [: **Переход с/** ], [: **Wi-Fi***].

Для видеозаписей можно устанавливать только те функции, которые выделены жирным шрифтом.

* Выбор невозможен, если на вкладке [: **Wi-Fi**] установлено значение [**Отключить**].

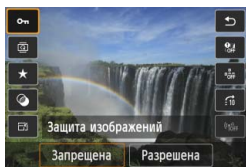

1 Нажмите кнопку **<Q>**.

- В режиме просмотра нажмите кнопку **<Q>**.
- ▶ Появится экран быстрого управления.







2 Выберите функцию и установите ее.

- Кнопками **<▲▼>** выберите функцию.
- ▶ Настройка выбранной функции отображается внизу.
- Нажмите клавишу **<◀▶>**, чтобы ее изменить.
- При выборе художественных фильтров (стр. 335), изменении размера (стр. 333) или функции Wi-Fi нажмите **<SET>**, чтобы завершить настройку.
- Переход с/ : Поставьте оценку (стр. 297) нажатием кнопки **<INFO.>**.
- Для отмены нажмите кнопку **<MENU>**.

3 Выйдите из режима настройки.

- Для выхода из экрана быстрого управления нажмите кнопку **<Q>**.



Чтобы повернуть изображение, установите параметр [**👤 1: Автоповорот**] в положение [**Вкл.**  ]. Если для пункта [**👤 1: Автоповорот**] установлено значение [**Вкл.** ] или [**Откл.**], настройка [** Повернуть изображение**] будет записана для этого изображения, однако камера не будет выполнять поворот изображения для его показа.



- Нажатие кнопки **<Q>** при работе в индексном режиме приводит к переключению в режим вывода одиночного изображения и появлению экрана быстрого управления. Повторное нажатие кнопки **<Q>** приводит к возвращению в индексный режим.
- Набор функций для изображений, снятых с помощью другой камеры, может быть ограниченным.

Просмотр видеозаписей

Просмотр видеозаписей возможен тремя способами:

Просмотр на экране телевизора (стр. 316, 319)



С помощью HDMI-кабеля HTC-100 (продается отдельно) или стерео аудио/видеокабеля AVC-DC400ST (продается отдельно) подключите камеру к телевизору. После этого можно просматривать сделанные видеозаписи и фотографии на экране телевизора. При наличии телевизора высокой четкости (High-Definition TV) и подсоединении камеры с помощью кабеля HDMI появляется возможность просмотра видеозаписей с повышенным качеством изображения по стандартам Full HD (Full High-Definition: 1920x1080) и HD (High-Definition: 1280x720).

- Так как записывающие устройства с жесткими дисками не оборудуются входами HDMI, камеру нельзя подсоединить к ним с помощью кабеля HDMI.
- Даже если камеру подсоединить к записывающему устройству с жестким диском с помощью кабеля USB, видеозаписи и фотографии невозможно просмотреть или сохранить.
- Если устройство не поддерживает файлы MOV, видеозаписи невозможно будет воспроизвести.

Просмотр на ЖК-дисплее камеры (стр. 308-315)



Видеозаписи можно просматривать на ЖК-дисплее камеры. Эта камера позволяет редактировать первый и последний фрагменты видеозаписи, а также просматривать фотографии и воспроизводить видеозаписи, хранящиеся на карте памяти, в режиме автоматического показа слайдов.

- Видеозапись, отредактированную на персональном компьютере, нельзя переписать на карту памяти и снова воспроизвести на камере. Однако альбомы видеофрагментов, отредактированные с помощью EOS Video Snapshot Task (стр. 286), можно просмотреть на камере.

Просмотр и редактирование на персональном компьютере (стр. 457)



Файлы видеозаписей, записанные на карту памяти, можно передавать на персональный компьютер и просматривать с помощью программы ImageBrowser EX (входит в комплект камеры).

- Для беспрепятственного просмотра видеозаписей на персональном компьютере требуется обеспечить соответствующую производительность компьютера. Чтобы получить подробные сведения о требованиях программы ImageBrowser EX к аппаратному обеспечению, см. документ «ImageBrowser EX Руководство по использованию» в формате PDF.
- В случае использования программ, имеющих в продаже, для просмотра или редактирования видеозаписей, необходимо убедиться в их совместимости с типом данных MOV. С вопросами об имеющихся в продаже программах обращайтесь к разработчикам программного обеспечения.

Воспроизведение видеозаписей



1 Выведите изображение на экран.

- Нажмите кнопку <▶> для просмотра изображения.



2 Выберите видеозапись.

- Диск <⊙> выберите видеозапись для воспроизведения.
- В левом верхнем углу экрана в режиме просмотра одиночного изображения отображается значок <SET [иконка]>, который указывает на видеозапись. Во время просмотра видеофрагмента отображается значок <SET [иконка]>.
- В индексном режиме перфорация по левому краю уменьшенного изображения указывает на то, что это видеозапись. **Видеозаписи невозможно просматривать в индексном режиме, поэтому нажмите кнопку <SET> для переключения на вывод одиночного изображения.**



3 В режиме просмотра одиночного изображения нажмите кнопку <SET>.

- ▶ В нижней части отображается экран воспроизведения видеозаписей.



4 Воспроизведите видеозапись.

- Выберите [▶] (Воспроизведение), затем нажмите кнопку <SET>.
- ▶ Начнется воспроизведение видеозаписи.
- Нажатием кнопки <SET> можно приостановить просмотр видеозаписи.
- С помощью диска <⊙> можно регулировать громкость даже при просмотре видеозаписи.
- Более подробную информацию о процедуре воспроизведения см. на следующей странице.

Громкоговоритель

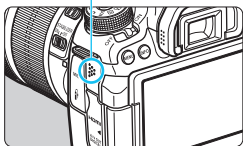

Вероятно, с помощью камеры будет невозможно воспроизвести видеозаписи, сделанные на другой камере.

Экран воспроизведения видеозаписей

Операции	Описание
▶ Воспроизведение	Нажатие кнопки <SET> позволяет переключаться между воспроизведением и приостановкой.
▶ Замедленное воспроизведение	Клавишей <◀▶> можно настроить скорость замедленного воспроизведения. Скорость замедленного воспроизведения указывается в правом верхнем углу экрана.
⏮ Первый кадр	Отображает первый кадр видеозаписи.
◀ II Предыдущий кадр	При каждом нажатии <SET> отображается предыдущий кадр. При удержании кнопки <SET> будет выполнена обратная перемотка видеозаписи.
III ▶ Следующий кадр	При повторном нажатии кнопки <SET> будет выполняться покадровое воспроизведение видеозаписи. При удержании кнопки <SET> будет выполнена перемотка видеозаписи вперед.
⏭ Последний кадр	Отображает последний кадр видеозаписи.
🎵 Фоновая музыка*	Воспроизведение видеозаписи с выбранной фоновой музыкой (стр. 315).
✂ Редактирование	Отображает экран редактирования (стр. 310).
	Позиция воспроизведения
mm' ss"	Время воспроизведения (минуты:секунд в пункте [Счётчик воспроиз.: Время записи])
часы:мин:с:кадры (DF) часы:мин:с:кадры (NDF)	Временной код (установка значений часы:минуты:секунды:кадры в пункте [Счётчик воспроиз.: Временной код])
🔊 Громкость	Громкость звука встроенного громкоговорителя (стр. 308) можно настроить с помощью диска <🔊>.
MENU ↩	Нажмите кнопку <MENU>, чтобы вернуться в режим просмотра одиночного изображения.

* Если выбрана фоновая музыка, звук видеозаписи не будет воспроизводиться.



- Длительность непрерывного воспроизведения при комнатной температуре (23°C) и полностью заряженном аккумуляторе LP-E6 будет составлять около 4 часов.
- При подключении камеры к телевизору (стр. 316, 319) для просмотра видеозаписи громкость следует настраивать на телевизоре. (Изменение громкости при помощи диска <🔊> невозможно.)
- Если снимок был сделан во время видеосъемки, то при воспроизведении видеозаписи фотография будет отображаться в течение примерно 1 секунды.

Воспроизведение на сенсорном экране

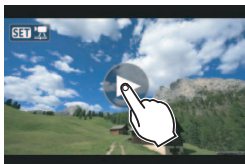

Коснитесь [▶] в центре экрана.

- ▶ Начнется воспроизведение видеозаписи.
- Чтобы отобразить экран воспроизведения видеозаписей, коснитесь < SET [иконка] > в левом верхнем углу экрана.
- Чтобы приостановить видеозапись во время воспроизведения, коснитесь экрана. Появится экран воспроизведения видеозаписей.

✂ Редактирование первого и последнего фрагментов видеозаписи

Можно удалять первый и последний фрагменты видеозаписи с шагом 1 с.



1 На экране воспроизведения видеозаписи выберите [✂].

- ▶ В нижней части экрана отображается панель редактирования видеозаписей.



2 Выберите часть, которую необходимо убрать.

- Выберите [✂] (Вырезать начало) или [□✂] (Вырезать конец), затем нажмите кнопку < SET >.
- Нажмите кнопки < ◀▶ >, чтобы просмотреть предыдущие или следующие кадры. Удерживайте его для быстрой перемотки кадров вперед. Поверните диск < ⌚ > для покадрового просмотра.
- Выбрав часть для редактирования, нажмите кнопку < SET >. Часть, выделенная серым цветом в верхней части экрана, будет оставлена.



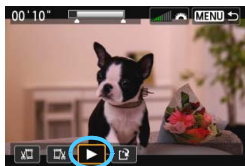

3 Проверьте отредактированную видеозапись.

- Выберите [▶] и нажмите < (SET) >, чтобы воспроизвести отредактированную видеозапись.
- Чтобы изменить редактирование, возвратитесь к шагу 2.
- Чтобы отменить редактирование, нажмите кнопку < MENU >, затем выберите [OK] на экране подтверждения.



4 Сохраните отредактированную видеозапись.

- Выберите [⏏], затем нажмите кнопку < (SET) >.
- ▶ Появляется сохраненный экран.
- Чтобы сохранить его как новую видеозапись, выберите [Новый файл]. Чтобы сохранить видеозапись и перезаписать исходный файл видеозаписи, выберите [Перезаписать], а затем нажмите < (SET) >.
- На экране запроса подтверждения, выберите [OK], затем нажмите < (SET) >, чтобы сохранить отредактированную видеозапись и возвратиться на экран видеозаписи.



- Поскольку редактирование выполняется с шагом приблизительно в 1 секунду (отмечено значком [✂] в верхней части экрана), фактическое местоположение редактирования изображений может отличаться от указанного.
- Если на карте памяти недостаточно места, выбор параметра [Новый файл] будет недоступен.
- При низком уровне заряда аккумулятора функция редактирования видеозаписи недоступна. Используйте полностью заряженный аккумулятор.

MENU Слайд-шоу (Автовоспроизведение)

Изображения, хранящиеся на карте памяти, можно просматривать в режиме автоматического показа слайдов.

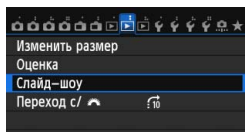

1 Выберите [Слайд-шоу].

- На вкладке [▶2], выберите пункт [Слайд-шоу], затем нажмите <SET>.

Количество изображений для воспроизведения

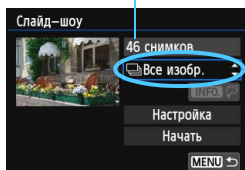

2 Выберите изображения для показа.

- Клавишей <▲▼> выберите нужную настройку, а затем нажмите кнопку <SET>.

[Все избобр.]/[Видеозаписи]/[Фотографии]

- Клавишами <▲▼> выберите следующие функции: [☰ Все избобр.]/[📹 Видеозаписи]/[📷 Фотографии]. Затем нажмите кнопку <SET>.

[Дата]/[Папка]/[Оценка]

- Клавишами <▲▼> выберите следующие функции: [📅 Дата]/[📁 Папка]/[★ Оценка].
- Когда выделен пункт <INFO √>, нажмите кнопку <INFO>.
- Клавишей <▲▼> выберите нужную настройку, а затем нажмите кнопку <SET>.

[Дата]

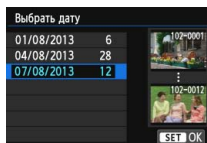





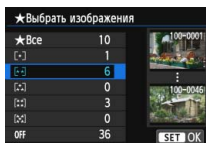

[Папка]



[Оценка]



Параметр	Описание
 Все избр.	Воспроизводятся все фотографии и видеозаписи, имеющиеся на карте памяти.
 Дата	Воспроизводятся фотографии и видеозаписи, снятые в выбранную дату.
 Папка	Воспроизводятся фотографии и видеозаписи из выбранной папки.
 Видеозаписи	Воспроизводятся все видеозаписи на карте памяти.
 Фотографии	Воспроизводятся все фотографии на карте памяти.
 Оценка	Воспроизводятся фотографии и видеозаписи с выбранной оценкой.

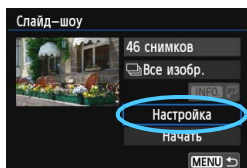

3 Задайте значение функции [Настройка] по своему усмотрению.

- Клавишей <▲▼> выберите пункт [Настройка], а затем нажмите кнопку <SET>.
- Для фотографий установите [Время просмотра], [Повтор] (повторный просмотр), [Эффект перехода] (эффект при переходе между изображениями) и [Фоновая музыка].
- Процедуру выбора фоновой музыки см. на стр. 315.
- После выбора настроек нажмите кнопку <MENU>.

[Время отображения]

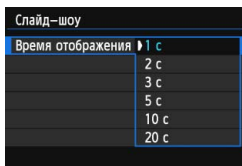

[Повтор]

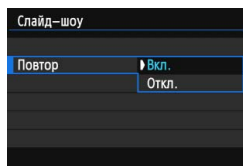

[Эффект перехода]

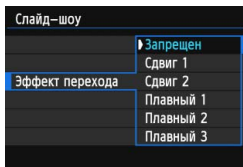

[Фоновая музыка]

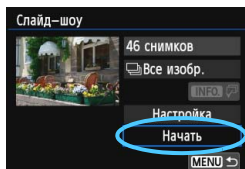
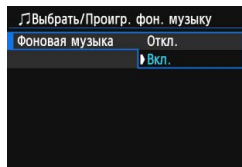

4 Запустите слайд-шоу.

- Клавишей <▲▼> выберите пункт [Начать], а затем нажмите кнопку <SET>.
- ▶ После отображения сообщения [Загрузка изображения...] начинается слайд-шоу.

5 Выйдите из режима слайд-шоу.

- Для выхода из режима слайд-шоу и возвращения к экрану настройки нажмите кнопку <MENU>.

- Для приостановки слайд-шоу нажмите кнопку <SET>. Во время паузы в левом верхнем углу изображения отображается символ [III]. Для возобновления слайд-шоу нажмите <SET>.
- Во время автовоспроизведения можно изменить формат отображения фотографий, нажав кнопку <INFO.> (стр.290).
- Во время просмотра видео диском <🔊> можно настроить уровень громкости.
- Во время паузы можно посмотреть другое изображение, для этого нужно воспользоваться диском <🔍>.
- Во время автоматического просмотра функция автоматического выключения питания не работает.
- Время отображения может изменяться в зависимости от изображения.
- Сведения о просмотре слайд-шоу на экране телевизора см. на стр. 316.

Выбор фоновой музыки

После использования программы EOS Utility (входит в комплект поставки) для переноса фоновой музыки на карту памяти фоновую музыку можно воспроизвести во время слайд-шоу.

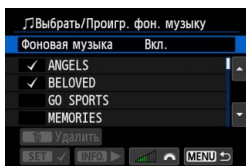

1 Выберите [Фоновая музыка].

- Установите для настройки [Фоновая музыка] значение [Вкл.], затем нажмите кнопку <SET>.
- Если для карты фоновая музыка не поддерживается, выполнить шаг 2 невозможно.

2 Выберите фоновую музыку.

- Кнопкой <▲▼> выберите нужную фоновую музыку, а затем нажмите кнопку <SET>. Можно также выбрать несколько треков фоновой музыки.

3 Прослушайте фоновую музыку.

- Чтобы прослушать образец фоновой музыки, нажмите кнопку <INFO.>.
- Нажмите кнопки <▲▼> для воспроизведения другого фонового музыкального трека. Чтобы остановить воспроизведение фоновой музыки, нажмите кнопку <INFO.> еще раз.
- Поворотом диска <☀> можно настроить громкость звука.
- Чтобы удалить трек фоновой музыки, при помощи кнопок <▲▼> выберите трек, а затем нажмите кнопку <🗑>.



На момент покупки в камере отсутствует фоновая музыка. Процесс копирования фоновой музыки на карту памяти см. в документе «EOS Utility Инструкция по эксплуатации» в формате PDF на диске DVD-ROM.

Просмотр изображений на экране телевизора

Можно просматривать фотографии и видеозаписи на экране телевизора.

Просмотр на экранах телевизоров высокой четкости (HD) (подключение помощью кабеля HDMI)

Требуется HDMI кабель HTC-100 (продается отдельно).

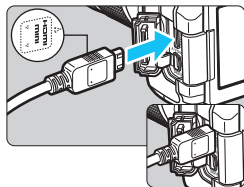

1 Подключите кабель HDMI к камере.

- Вставьте штекер с логотипом <▲ HDMI MINI>, обращенным к передней панели камеры, в разъем <HDMI OUT>.

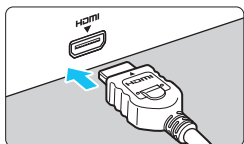

2 Подключите кабель HDMI к телевизору.

- Подключите кабель HDMI ко входу HDMI телевизора.

3 Включите телевизор и переключите вход видеосигнала телевизора на выбор подключенного порта.

4 Установите переключатель питания камеры в положение <ON>.

- Громкость при воспроизведении видео регулируется на телевизоре. Громкость звука нельзя настроить с помощью камеры.
- Перед подсоединением или отсоединением кабеля к камере и телевизору, выключите камеру и телевизор.
- Часть отображаемого изображения может обрезаться – это зависит от модели телевизора.

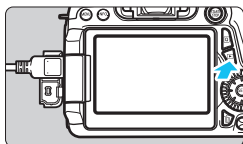

5 Нажмите кнопку <▶>.

- ▶ На экране телевизора появляется изображение. (На ЖК-дисплее камеры изображение отсутствует).
- Изображения отображаются на экране телевизора с автоматически установленным оптимальным разрешением.
- При помощи кнопки <INFO.> можно изменить формат отображения.
- Для просмотра видеозаписей, см. стр. 308.



Изображения невозможно одновременно выводить с разъемов <HDMI OUT> и <A/V OUT>.



- Не подключайте другие устройства к разъему камеры <HDMI OUT>. В противном случае может возникнуть неисправность.
- Некоторые телевизоры не в состоянии воспроизводить сделанные видеозаписи. В этом случае для подсоединения к телевизору используйте стереофонический аудио/видеокабель AVC-DC400ST (продается отдельно).

Телевизоры HDMI CEC

Если телевизор подсоединен к камере с помощью кабеля HDMI, совместимого с HDMI CEC*, то вы можете использовать пульт дистанционного управления для управления воспроизведением.

* Стандартная функция HDMI, позволяющая управлять несколькими устройствами HDMI с помощью пульта дистанционного управления.

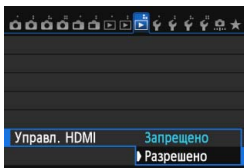

1 Установите параметр [Управл. HDMI] в положение [Разрешено].

- На вкладке [▶ 3], выберите [Управл. HDMI], затем нажмите <SET>.
- Выберите пункт [Разрешено], затем нажмите кнопку <SET>.

2 Подсоедините камеру к телевизору.

- Подключите HDMI-кабель к видеокамере и телевизору.
- ▶ Вход телевизора автоматически переключится на порт HDMI, подсоединенный к камере.

3 Нажмите кнопку <▶> на камере.

- ▶ На экране телевизора появится изображение, и вы сможете воспользоваться пультом ДУ телевизора для просмотра изображений.

4 Выберите изображение.

- Наведите пульт дистанционного управления на телевизор и нажмите кнопку ←/→, чтобы выбрать изображение.

Меню просмотра фотоснимков



Меню просмотра видеозаписей



- ↶ : Возврат
- ☰ : Индекс 9-ти изобр.
- ▶ : Воспроизвед. видео
- 🔄 : Слайд-шоу
- INFO. : Инфор. о съемке
- 📺 : Повернуть

5 Нажмите кнопку Ввод на пульте дистанционного управления.

- ▶ Появляется меню, и можно выполнить операции воспроизведения, указанные слева.
- Кнопкой ←/→ выберите нужную функцию, затем нажмите кнопку Ввод. Для выбора слайд-шоу, выберите кнопку ↑/↓ пульта дистанционного управления, затем нажмите кнопку Ввод.
- При выборе функции [**Возврат**] и нажатии кнопки Ввод, меню исчезает и можно воспользоваться кнопкой ←/→ для выбора изображения.

- Для некоторых телевизоров требуется разрешить соединение HDMI CEC. Подробные сведения см. в инструкции по эксплуатации телевизионного приемника.
- Нормальная работа некоторых телевизоров, даже совместимых с HDMI CEC, не гарантируется. В этом случае установите [▶ 3: Управл. HDMI] в положение [**Запрещено**], и воспользуйтесь камерой для управления просмотром.

Просмотр на телевизорах стандартной четкости (при подключении с помощью аудио/видеокабеля)

Требуется аудио/видеокабель AVC-DC400ST (продается отдельно).

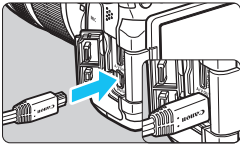

1 Подключите аудио/видеокабель к камере.

- Вставьте штекер в разъем <A/V OUT> так, чтобы логотип <Canon> был направлен в сторону задней панели камеры.

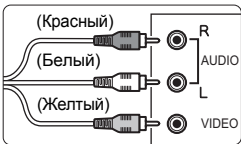

2 Подключите аудио/видеокабель к телевизору.

- Подключите аудио/видеокабель к видео- и аудиовходам телевизора.

3 Включите телевизор и переключите вход видеосигнала телевизора на выбор подключенного порта.

4 Установите переключатель питания камеры в положение <ON>.

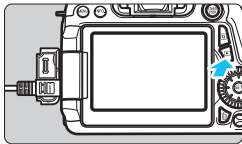

5 Нажмите кнопку <▶>.

- ▶ На экране телевизора появляется изображение. (На ЖК-дисплее камеры изображение отсутствует).
- Для просмотра видеозаписей, см. стр. 308.



- Используйте только стереофонический аудио/видеокабель AVC-DC400ST (продается отдельно). При использовании другого кабеля видеозаписи могут не отображаться.
- Если ТВ-стандарт не соответствует видеосистеме телевизора, видеозаписи будут отображаться неправильно. В таком случае переключитесь на подходящий ТВ-стандарт в [**43: ТВ-стандарт**].



Защита изображений

Защита изображений исключает их случайное стирание.

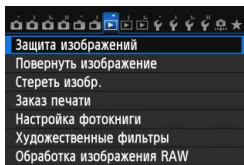
MENU Защита отдельного изображения



1 Выберите пункт [Защита изображений].

- На вкладке [ 1], выберите [Защита изображений], затем нажмите < >.

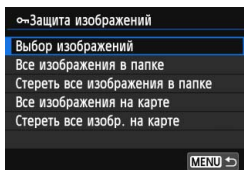





2 Выберите [Выбор изображений].

- Выберите [Выбор изображений], затем нажмите кнопку < >.
- ▶ Появится изображение.

Значок защиты изображения



3 Установите защиту.

- Дискон < > выберите изображение, для которого нужно установить защиту, затем нажмите кнопку < >.
- ▶ Изображение будет защищено, и в верхней части экрана появится значок < >.
- Для отмены защиты изображения снова нажмите кнопку < >. Значок < > исчезает.
- Для защиты другого изображения повторите шаг 3.
- Для возврата на экран меню нажмите кнопку <MENU >.

MENU Защита всех изображений в папке или на карте памяти

Можно установить защиту на все изображения из выбранной папки или на карте памяти за один раз.

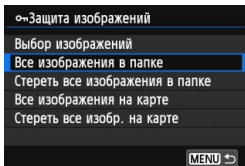

Если выбраны значения **[Все изображения в папке]** или **[Все изображения на карте]** в меню **[▶ 1: Защита изображений]**, все изображения в папке или на карте будут защищены.

Для снятия защиты изображений выберите **[Стереть все изображения в папке]** или **[Стереть все изобр. на карте]**.

 **При форматировании карты памяти (стр. 57) защищенные изображения также удаляются.**



- Также возможна защита видеозаписей.
- После того как изображение защищено, его нельзя удалить с помощью предусмотренной в камере функции стирания. Для стирания защищенного изображения сначала необходимо снять защиту.
- При стирании всех изображений (стр. 323) сохраняются только защищенные изображения. Это удобно для одновременного удаления всех ненужных изображений.

Стирание изображений

Изображения можно выбирать и стирать по одному или партиями. Защищенные изображения (стр. 320) не стираются.

-  **Восстановление стертого изображения невозможно. Перед стиранием изображения убедитесь, что оно больше не нужно. Во избежание случайного стирания важных изображений установите для них защиту. Удаление изображения RAW+JPEG удалит как RAW, так и JPEG-изображение.**

Удаление одиночного изображения



- 1 Выведите на экран изображение, которое требуется стереть.**

- 2 Нажмите кнопку $\langle \text{trash} \rangle$.**

- ▶ В нижней части экрана появляется меню стирания.

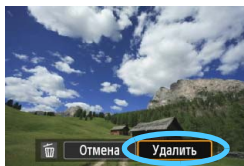

- 3 Сотрите изображение.**

- Выберите пункт [Удалить], затем нажмите кнопку $\langle \text{SET} \rangle$.
Отображаемое изображение стирается.

MENU Пометка изображений флажками $\langle \checkmark \rangle$ для стирания одной операцией

Пометив стираемые изображения флажками $\langle \checkmark \rangle$, вы можете стереть сразу несколько изображений.

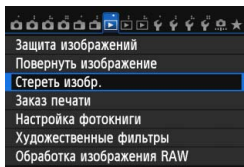

- 1 Выберите [Стереть изобр.].**

- На вкладке [▶ 1], выберите [Стереть изобр.], затем нажмите $\langle \text{SET} \rangle$.

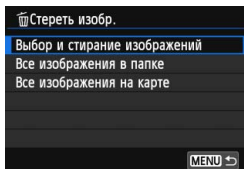

2 Выберите [Выбор и стирание изображений].

- Выберите пункт **[Выбор и стирание изображений]**, затем нажмите кнопку **<SET>**.
- ▶ Появится изображение.
- Для просмотра сразу трех изображений нажмите кнопку **<☑·🔍>**. Для возврата в режим одиночного изображения нажмите кнопку **<🔍>**.



3 Выберите изображения, которые требуется удалить.

- Дискон **<🕒>** выберите изображение, которое требуется удалить, затем нажмите кнопку **<SET>**.
- ▶ Флажок **<✓>** появится в левом верхнем углу экрана.
- Чтобы выбрать другие изображения для удаления, повторите шаг 3.

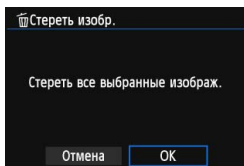

4 Сотрите изображение.

- Нажмите кнопку **<🗑>**.
- Выберите **[OK]**, затем нажмите **<SET>**.
- ▶ Выбранное изображение будет удалено.

MENU Стирание всех изображений в папке или на карте памяти

Можно удалить все изображения из выбранной папки или карты памяти за один раз. Если в пункте [**▶ 1: Стереть изобр.**] установлены значения **[Все изображения в папке]** или **[Все изображения на карте]**, будут удалены все изображения в папке или на карте памяти.

📁 Для того чтобы удалить также защищенные изображения, отформатируйте карту памяти (стр. 57).

Изменение параметров просмотра изображений

MENU Настройка яркости ЖК-дисплея

Яркость ЖК-дисплея можно настроить для более удобного просмотра.

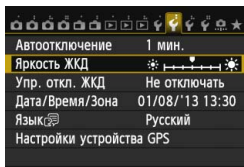

1 Выберите пункт [Яркость ЖКД].

- На вкладке [**4**2], выберите [Яркость ЖКД], затем нажмите <SET>.

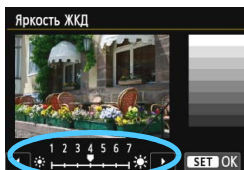

2 Отрегулируйте яркость.

- Контролируя изображение по шкале градаций серого, нажмите клавишу <◀▶>, а затем нажмите <SET>.

 Проверяйте экспозицию изображений с помощью гистограммы (стр. 295).

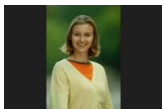
MENU Автоповорот вертикально ориентированных изображений

Вертикально ориентированные изображения автоматически поворачиваются для отображения на ЖК-дисплее и экране компьютера в вертикальной, а не в горизонтальной, ориентации. Можно изменить настройку этой функции.

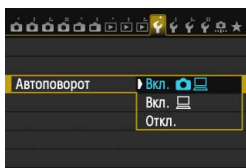
**1 Выберите пункт [Автоповорот].**

- На вкладке [1] выберите пункт [Автоповорот], затем нажмите кнопку < (SET) >.

2 Установите автоповорот.

- Выберите настройку, затем нажмите кнопку < (SET) >.

- **Вкл.**

Вертикально ориентированное изображение автоматически поворачивается при просмотре как на ЖК-дисплее камеры, так и на экране компьютера.

- **Вкл.**

Вертикально ориентированное изображение автоматически поворачивается только на экране компьютера.

- **Откл.**

Вертикально ориентированное изображение не поворачивается автоматически.



Функция автоповорота не работает с вертикально ориентированными изображениями, снятыми, когда для параметра Автоповорот было задано значение [Откл.]. Они не будут поворачиваться, даже если впоследствии установить при просмотре значение [Вкл.].



- Изображение, снятое при вертикальной ориентации камеры, не будет автоматически поворачиваться на экране при просмотре сразу после съемки.
- Если при съемке вертикально ориентированного кадра камера была направлена вниз или вверх, автоматический поворот во время воспроизведения изображения выполняться не будет.
- Если вертикально ориентированное изображение не поворачивается автоматически на экране компьютера, то такая функция отсутствует в используемом программном обеспечении. Рекомендуется использовать прилагаемое программное обеспечение.



10

Последующая программная обработка изображений

С помощью камеры можно обрабатывать изображения RAW, изменять размер (уменьшать количество пикселей) изображений JPEG и применять художественные фильтры.

- Значок ☆ в правой верхней части заголовка страницы указывает на то, что эта функция доступна только в режимах творческой зоны (**P/Tv/Av/M/B**).



- Возможно, с помощью камеры будет невозможно обработать снимки, сделанные на другой камере.
- Последующая программная обработка изображений, описанная в данном разделе, не может быть выполнена, если камера настроена для съемки в режиме мультиэкспозиции или подсоединена к компьютеру через разъем <DIGITAL>.

RAW JPEG ↓ Обработка изображений RAW с помощью камеры ☆

Возможная обработка изображений **RAW** с помощью камеры и их сохранение в качестве JPEG изображений. Наряду с тем, что изображения RAW как таковые, не изменяются, изображение RAW можно обрабатывать в зависимости от различных условий, с целью создания из них изображений JPEG.

Учтите, что изображения **M RAW** и **S RAW** невозможно обработать с помощью камеры. Для обработки таких изображений пользуйтесь программой Digital Photo Professional (входит в комплект поставки, стр. 457).

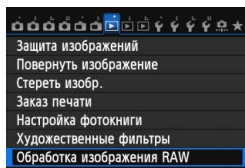

1 Выберите пункт [Обработка изображения RAW].

- На вкладке [▶ 1], выберите [Обработка изображения RAW], затем нажмите <SET>.
- ▶ Отобразятся изображения **RAW**.



2 Выберите изображение.

- Дискон <⊙> выберите изображение для обработки.
- Нажав кнопку <⊕⊖>, можно переключиться в индексный режим и выбрать изображение.



3 Обработайте изображение.

- При нажатии кнопки <SET> появляются настройки обработки изображений RAW (стр. 330).
- Клавишами <▲▼> <◀▶> выберите настройку, а поворотом диска <⊙> измените ее.
- ▶ Изображение содержит настройки «Настройка яркости», «Баланс белого», а также другие параметры регулировки.
- Для возврата к настройкам во время съёмки, необходимо нажать кнопку <INFO.>.



Отображение экрана настроек

- Кнопкой <SET> откройте экран настроек. Для изменения настройки поверните диск <⦿> или <☀>. Для завершения изменений и возвращения к экрану на шаге 3 нажмите <SET>.

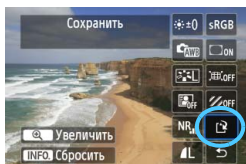

4 Сохраните изображение.

- Выберите пункт [R] (Сохранить), затем нажмите кнопку <SET>.
- Выберите [OK], чтобы сохранить изображение.
- Проверьте папку назначения и номер файла изображения, затем выберите кнопку [OK].
- Для обработки другого изображения повторите шаги 2 и 4.
- Для возврата на экран меню нажмите кнопку <MENU>.

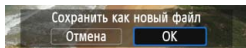

Увеличение при просмотре







Изображение может быть увеличено с помощью нажатия кнопки <Q> на шаге 3. Увеличение отличается в зависимости от количества пикселей, установленных в пункте [Качество изобр.] настройки [Обработка изображения RAW]. Для прокрутки увеличенного изображения служит джойстик <⦿>. Для отмены режима увеличения нажмите кнопку <⦿-Q>.

Изображения с настройкой соотношения сторон.

Снимки, сделанные при соотношении сторон (стр. 229) [4:3], [16:9] или [1:1] будут отображаться с соответствующим соотношением сторон. Изображения JPEG будут также сохраняться с заданным соотношением сторон.

При использовании функции Wi-Fi нельзя выполнить обработку изображения RAW.

Настройки обработки изображений RAW

-  **Настройка яркости**
 Возможно задание настройки яркости до ± 1 ступени с шагом 1/3 ступени. Изображение будет отображать эффект настроек.
-  **Стиль изображения** (стр. 126)
 Можно выбирать стиль изображения. С помощью клавиши <◀▶> выберите стиль изображения. Для установки параметров, например резкости, нажмите кнопку <INFO.>, чтобы отобразить экран настройки. С помощью кнопки <▲▼> выберите регулируемый параметр и нажмите клавишу <◀▶> для его изменения. Для завершения настройки и возвращения к экрану на шаге 3 нажмите <SET>. Изображение будет отображать эффект настроек.
-  **Баланс белого** (стр. 134)
 Возможен выбор баланса белого. Если выбран пункт [K], диском <☀> установите цветовую температуру на экране настроек. Изображение будет отображать эффект настроек.
-  **Auto Lighting Optimizer (Автокоррекция яркости)** (стр. 140)
 Можно задавать значение Auto Lighting Optimizer (Автокоррекция яркости). Изображение будет отображать эффект настроек.
-  **Шумоподавление при высоких ISO** (стр. 141)
 Можно задавать значения шумоподавления при высоких ISO. Изображение будет отображать эффект настроек. Если эффект трудно различить, увеличьте изображение (стр. 329).
-  **Качество изображения** (стр. 116)
 При конвертации изображения в формат JPEG можно устанавливать качество изображения. Отображаемый размер изображения, например [***M ***x***], имеет соотношение сторон 3:2. Количество пикселей для каждого соотношения сторон приводится в таблице на стр. 334.

- sRGB **Цветовое пространство** (стр. 155)
Можно выбирать sRGB или Adobe RGB. Так как ЖК-дисплей камеры несовместим с Adobe RGB, изображение не будет значительно отличаться при задании иного цветового пространства.
- OFF **Коррекция периферийной освещенности** (стр. 146)
Если задано значение [Разрешена], отображается откорректированное изображение. Если эффект трудно различить, увеличьте изображение (стр. 329) и осмотрите все углы. Коррекция периферийной освещенности, применяемая с помощью камеры, менее выражена, чем при использовании программы Digital Photo Professional (входит в комплект поставки) и может быть менее явной. В этом случае, воспользуйтесь программой Digital Photo Professional для использования коррекции периферийной освещенности объектива.
- OFF **Коррекция хроматической аберрации** (стр. 147)
Если задано значение [Включить], можно скорректировать коррекцию хроматической аберрации объектива (образование цветной каймы вдоль очертаний предмета съемки). Если задано значение [Включить], отображается откорректированное изображение. Если эффект трудно различить, увеличьте изображение (стр. 329).
- OFF **Коррекция искажений**
Когда задано значение [Разрешена], выполняется коррекция искажений, возникающая из-за характеристик объектива. Если задано значение [Разрешена], отображается откорректированное изображение. При коррекции снимка изображение будет немного обрезано на периферии. Так как разрешение изображения может казаться несколько ниже, используйте возможность настройки параметра резкости для стиля изображения, чтобы выполнить необходимую регулировку.

Коррекция периферийной освещенности, Коррекция искажений и Коррекция хроматической аберрации

Чтобы выполнить коррекцию периферийной освещенности, коррекцию искажений и коррекцию хроматической аберрации с помощью камеры, требуется, чтобы данные о линзах, используемых при съемке, были зарегистрированы в камере. Если данные о линзах не зарегистрированы в камере, пользуйтесь прилагаемой программой EOS Utility для их регистрации (стр. 457).

-  ● Обработка изображений RAW в камере не приводит к тем же результатам, что и обработка изображений RAW с помощью программы Digital Photo Professional.
- При обработке изображений с помощью функции **[Коррекция искажений]**, для которой задано значение **[Разрешена]**, информация об отображении точки фокусировки (стр. 294) и данные для удаления пыли (стр. 341) не добавляются к изображению.

Изменение размера изображений JPEG

Можно изменять размер изображения с целью уменьшения количества пикселей и сохранения его в качестве нового изображения. Изменение размера возможно только для изображений JPEG **L/M/S1/S2**. Размер изображений **JPEG S3** и **RAW** изменять нельзя.

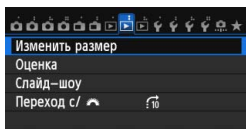

1 Выберите [Изменить размер].

- На вкладке [▶2] выберите пункт [Изменить размер] и нажмите кнопку <SET>.
- ▶ Появится изображение.



2 Выберите изображение.

- Дискон <DISK> выберите изображение для изменения размера.
- Нажав кнопку <DISK-Q>, можно переключиться в индексный режим и выбрать изображение.



Конечные размеры

3 Выберите требуемый размер изображения.

- Нажмите кнопку <SET>, чтобы отобразить размеры изображения.
- Клавишей <LEFT> выберите требуемый размер изображения, а затем нажмите кнопку <SET>.

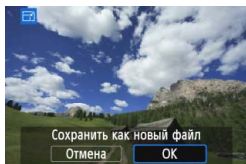

4 Сохраните изображение.

- Выберите [OK], чтобы сохранить изображение с измененным размером.
- Проверьте папку назначения и номер файла изображения, затем выберите кнопку [OK].
- Для изменения размера другого изображения повторите шаги 2 и 4.
- Для возврата на экран меню нажмите кнопку <MENU>.

Параметры изменения размера по сравнению с исходным размером изображения

Исходный размер изображения	Доступные настройки изменения размера			
	M	S1	S2	S3
L	<input type="radio"/>	<input type="radio"/>	<input type="radio"/>	<input type="radio"/>
M		<input type="radio"/>	<input type="radio"/>	<input type="radio"/>
S1			<input type="radio"/>	<input type="radio"/>
S2				<input type="radio"/>

Размеры изображения

Размер изображения, указанный в шаге 3 на предыдущей странице, например [***M ****x****], имеет соотношение сторон 3:2. Размеры изображения в соответствии со значениями, приведены в таблице ниже. Значения качества записи изображений, помеченных звездочками, не точно соответствует соотношению сторон. Изображение будет немного обрезано.

Качество изображения	Соотношение сторон и количество пикселей (прибл.)			
	3:2	4:3	16:9	1:1
M	3648x2432 (8,9 мегапиксела)	3248x2432* (7,9 мегапиксела)	3648x2048* (7,5 мегапиксела)	2432x2432 (5,9 мегапиксела)
S1	2736x1824 (5,0 мегапиксела)	2432x1824 (4,4 мегапиксела)	2736x1536* (4,2 мегапиксела)	1824x1824 (3,3 мегапиксела)
S2	1920x1280 (2,5 мегапиксела)	1696x1280* (2,2 мегапиксела)	1920x1080 (2,1 мегапиксела)	1280x1280 (1,6 мегапиксела)
S3	720x480 (350 000 пикселей)	640x480 (310 000 пикселей)	720x408* (290000 пикселей)	480x480 (230 000 пикселей)

При использовании функции Wi-Fi нельзя применить изменение размера.

Применение художественных фильтров

К изображению можно применить художественные фильтры и сохранить его как новое изображение: Зернистый Ч/Б, Мягкий фокус, Эффект рыбьего глаза, Эффект Масляные краски, Эффект Акварель, Эффект игруш. камеры и Эффект миниатюры.

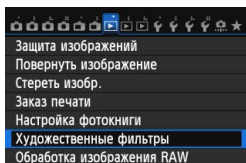

1 Выберите пункт [Художественные фильтры].

- На вкладке [▶ 1] выберите пункт [Художественные фильтры], затем нажмите кнопку <SET>.
- ▶ Появится изображение.



2 Выберите изображение.

- Дискон <⊙> выберите изображение для применения фильтра.
- Нажав кнопку <⊞ ⊞>, можно переключиться в индексный режим и выбрать изображение.

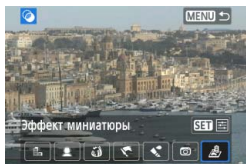

3 Выберите фильтр.

- При нажатии кнопки <SET> отображаются типы художественных фильтров (стр. 336).
- Клавишей <◀▶> выберите фильтр, затем нажмите <SET>.
- ▶ Отображается изображение после применения соответствующего фильтра.



4 Отрегулируйте эффект фильтра.

- Кнопками <◀▶> отрегулируйте эффект фильтра, затем нажмите кнопку <SET>.
- Для применения эффекта миниатюры используйте кнопку <▲> и выберите область изображения (внутри белой рамки), в которой необходимо добиться резкости, затем нажмите <SET>.

 Во время использования функции Wi-Fi художественные фильтры не могут быть применены.

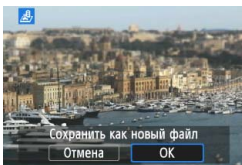

5 Сохраните изображение.

- Выберите **[ОК]**, чтобы сохранить изображение.
- Проверьте папку назначения и номер файла изображения, затем выберите кнопку **[ОК]**.
- Чтобы применить фильтр к другому изображению, повторите шаги 2–5.
- Для возврата на экран меню нажмите кнопку **<MENU>**.



- При съемке изображений **RAW**+JPEG художественный фильтр будет применен к изображению **RAW**, и изображение будет сохранено в формате JPEG.
- При съемке изображений **M RAW**+JPEG или **S RAW**+JPEG художественный фильтр будет применяться к изображению JPEG.
- Если при съемке в режиме Live View изображению **RAW** было задано соотношение сторон, то после применения художественного фильтра изображение будет сохранено с установленным соотношением сторон.

Характеристики художественных фильтров

• **Зернистый Ч/Б**

Используется для создания зернистого черно-белого изображения. Эффект черно-белого фото может быть изменен путем регулировки контрастности.

• **Мягкий фокус**

Придание изображению мягкости. Изменение степени мягкости может быть достигнуто путем регулирования размытия.

-  **Эффект рыбьего глаза**

Применение эффекта объектива «рыбий глаз». Изображение будет иметь бочкообразную дисторсию. Кадрирование изображения в периферийной части зависит от глубины эффекта. Кроме того, поскольку данный эффект увеличивает центральную часть изображения, визуальная четкость в центре может снизиться (в зависимости от количества записываемых пикселей). Настройте эффект фильтра в шаге 4, проверив полученное изображение.

-  **Эффект Масляные краски**

Изображение становится похожим на масляную живопись, а объект съемки кажется объемным. Вы можете настроить контрастность и насыщенность. Обратите внимание, что цвет неба, белой стены и аналогичных объектов может исказиться на снимке либо может появиться шум.

-  **Эффект Акварель**

Изображение становится похожим на акварельную живопись с мягкими оттенками цвета. Вы можете изменить плотность цветов. Обратите внимание, что при съемке ночных или слабоосвещенных пейзажей цвета могут исказиться или может появиться шум.

-  **Эффект игруш. камеры**

Обеспечивает затемнение в углах изображения и применение цветового тона, позволяющего имитировать снимок, выполненный игрушечной камерой. Изменить цветовой оттенок можно с помощью регулировки цветового тона.

-  **Эффект миниатюры**

Создание эффекта диорамы. Можно изменить резкие области изображения. На шаге 4 переключение между вертикальным и горизонтальным положением белой рамки может осуществляться нажатием кнопки <INFO.> (или касанием [INFO] в нижней части экрана).



11

Очистка датчика изображения

В камере имеется блок самоочистки датчика изображения, который автоматически стряхивает пыль, осевшую на передний слой датчика (фильтр нижних частот). Кроме того, к изображению можно добавить данные для удаления пыли, позволяющие автоматически удалить оставшиеся следы от пыли с помощью программы Digital Photo Professional (входит в комплект поставки, стр. 457).

Сведения о загрязнении смазкой передней части датчика изображения

Помимо той пыли, которая может проникнуть в камеру снаружи, в редких случаях на датчик может попасть смазка с внутренних деталей камеры. При наличии видимых пятен, остающихся после автоматической очистки датчика изображения, рекомендуется обратиться в сервисный центр компании Canon для очистки датчика изображения.



Даже во время работы блока самоочистки датчика изображения можно наполовину нажать кнопку спуска затвора для прерывания очистки и немедленного перехода к съемке.

Автоматическая очистка датчика изображения

Каждый раз при установке переключателя питания в положение <ON> или <OFF> блок самоочистки датчика изображения автоматически стряхивает пыль с передней поверхности датчика изображения. Как правило, нет необходимости обращать внимание на эту операцию. Однако вы можете выбрать выполнение очистки датчика изображения или отключить эту функцию.

Очистка датчика изображения в произвольный момент

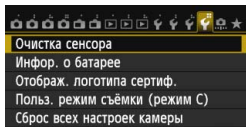

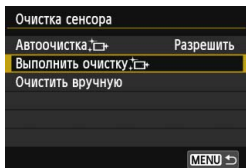

1 Выберите пункт [Очистка сенсора].

- На вкладке [**4**], выберите [Очистка сенсора], а затем нажмите кнопку <SET>.



2 Выберите [Выполнить очистку].

- Выберите пункт [Выполнить очистку ], затем нажмите кнопку <SET>.
- Выберите [OK], затем нажмите <SET>.
- ▶ На экран выводится индикатор выполнения очистки датчика изображения. (Может быть слышен тихий звук) Несмотря на то, что во время очистки слышен звук срабатывания затвора, съемка не производится.

- Для достижения оптимальных результатов выполняйте очистку датчика изображения, когда камера находится в устойчивом положении на столе или другой поверхности.
- При повторении очистки датчика изображения заметного улучшения результатов не происходит. Сразу после завершения очистки датчика изображения пункт [Выполнить очистку ] на некоторое время отключается.

Отключение автоматической очистки датчика изображения

- На шаге 2 выберите пункт [Автоочистка ] и установите для него значение [Запретить].
- ▶ Теперь при установке переключателя питания в положение <ON> или <OFF> очистка датчика изображения производиться не будет.

MENU Добавление данных для удаления пыли ☆

Обычно блок самоочистки датчика изображения удаляет большую часть пыли, которая может быть видна на снятых изображениях. Однако если на снимках все же видна оставшаяся пыль, можно добавить данные для удаления пыли в изображение для последующего удаления следов пыли. Данные для удаления пыли используются программой Digital Photo Professional (входит в комплект поставки, стр. 457) для автоматического стирания следов пыли.

Подготовка

- Подготовьте полностью белый объект, например лист белой бумаги.
- Установите фокусное расстояние объектива 50 мм или более.
- Установите переключатель режима фокусировки объектива в положение <MF>, затем установите фокус на бесконечность (∞). Если на объективе отсутствует шкала расстояний, поверните кольцо фокусировки до упора по часовой стрелке, если смотреть со стороны переднего торца объектива.

Получение данных для удаления пыли

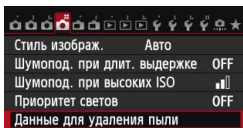

1 Выберите пункт [Данные для удаления пыли].

- На вкладке [4] выберите пункт [Данные для удаления пыли], а затем нажмите кнопку <SET>.

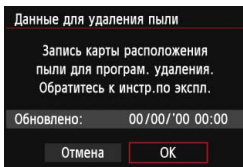

2 Выберите [ОК].

- Выберите [ОК] и нажмите кнопку <SET>. После выполнения автоматической очистки, появляется сообщение. Хотя во время очистки слышен звук срабатывания затвора, съемка не производится.

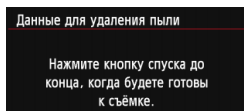
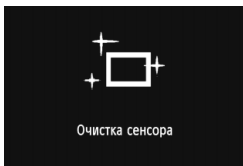



3 Сфотографируйте полностью белый объект.

- Расположите камеру на расстоянии 20–30 см, так чтобы однородный белый объект заполнил весь видоискатель, и произведите съемку.
- ▶ Съемка производится в режиме автоэкспозиции с приоритетом диафрагмы с диафрагмой $f/22$.
- Так как сохранение изображения не производится, данные могут быть получены даже при отсутствии в камере карты памяти.
- ▶ После завершения съемки камера начинает сбор данных для удаления пыли. После получения данных для удаления пыли, появляется сообщение. Выберите **[OK]**, после чего снова появится меню.
- Если не удалось получить данные, отображается сообщение об ошибке. Выполните инструкции из раздела «Подготовка» на предыдущей странице, затем выберите **[OK]**. Выполните повторную съемку изображения.

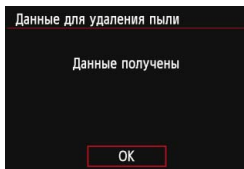

Данные для удаления пыли

После получения данных для удаления пыли они добавляются ко всем снимаемым после этого изображениям JPEG и RAW. Перед тем как сделать важный снимок, рекомендуется заново получить данные для удаления пыли. Подробные сведения об использовании программы Digital Photo Professional (входит в комплект поставки, стр. 457) для удаления пыли см. в инструкции по эксплуатации программного обеспечения в формате PDF (стр. 453) на диске DVD-ROM. Объем данных для удаления пыли, добавляемых к изображению, столь мал, что практически не влияет на размер файла изображения.

! Обязательно используйте равномерно белый объект, например лист белой бумаги. Если на объекте имеется какой-либо узор или рисунок, он может быть распознан как данные для удаления пыли, что повлияет на точность удаления следов пыли с помощью программного обеспечения.

MENU Ручная очистка датчика изображения

Пыль, оставшуюся после автоматической очистки датчика изображения, можно удалить вручную с помощью груши и т.п. Перед очисткой датчика изображения снимите с камеры объектив. Поверхность датчика легко повреждается. Если требуется непосредственная ручная очистка датчика изображения, рекомендуется обратиться в сервисный центр компании Canon.

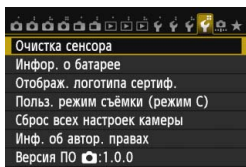

1 Выберите пункт [Очистка сенсора].

- На вкладке [4], выберите [Очистка сенсора], а затем нажмите кнопку <SET>.

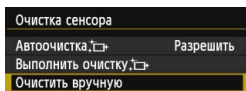

2 Выберите [Очистить вручную].

- Выберите пункт [Очистить вручную], затем нажмите кнопку <SET>.

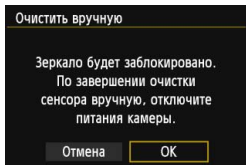

3 Выберите [OK].

- Выберите [OK], затем нажмите <SET>.
- ▶ Зеркало сразу же фиксируется в верхнем положении, и открывается затвор.
- На панели ЖКД мигает символ «CLn».

4 Можно начинать очистку.

5 Завершите очистку.

- Установите переключатель питания в положение <OFF>.



При использовании аккумулятора убедитесь, что он полностью заряжен. Если установлена ручка-держатель аккумуляторов с элементами питания AA/LR6, ручная очистка датчика изображения невозможна.



Для питания рекомендуется использовать комплект сетевого питания АСК-Е6 (продается отдельно).



- **Во время очистки датчика изображения выполнение перечисленных ниже действий запрещено. При отключении питания затвор закрывается, что может привести к повреждению шторок затвора или датчика изображения.**
 - Устанавливать переключатель питания в положение <OFF>.
 - Снятие и установка аккумулятора.
- Поверхность датчика легко повреждается. При очистке датчика изображения соблюдайте осторожность.
- Используйте простую грушу для чистки объектива, без каких-либо щеток. Щетка может поцарапать датчик.
- Не вводите наконечник груши внутрь камеры глубже крепления объектива. При отключении питания затвор закрывается, что может привести к повреждению шторок затвора или зеркала.
- Ни в коем случае не используйте для очистки датчика изображения сжатый воздух или газ. Датчик изображения может быть поврежден силой потока газа, либо пострадать от замерзания компонентов газа.
- Если уровень заряда аккумулятора снижается во время чистки датчика изображения, раздается предупредительный звуковой сигнал. Прекратите очистку датчика изображения.
- При наличии остатков смазки, которые невозможно удалить с помощью груши, рекомендуется обратиться в сервисный центр компании Canon для очистки датчика изображения.

12

Печать изображений

- **Печать** (стр. 348)
Камеру можно подключить напрямую к принтеру и распечатывать изображения с карты памяти. Камера совместима со стандартом прямой печати «PictBridge». Также можно использовать беспроводную ЛВС для передачи изображений на PictBridge-совместимый принтер (DPS over IP) и последующей печати. Дополнительную информацию см. в Инструкции по эксплуатации функции Wi-Fi.
- **Формат заказа цифровой печати (DPOF)** (стр. 355)
DPOF (Digital Print Order Format - Формат заказа цифровой печати) позволяет печатать изображения, записанные на карту памяти в соответствии с инструкциями по печати, например выбранные изображения, количество печатаемых экземпляров и т.д. Можно за один раз напечатать сразу несколько изображений или передать заказ печати в фотоателье.
- **Выбор изображений для фотокниги** (стр. 359)
Пользователь может указать на карте изображения для печати в фотокнигу.

Подготовка к печати

Операция прямой печати может целиком выполняться с помощью камеры с использованием ее ЖК-дисплея.

Подключение камеры к принтеру



1 Установите переключатель питания камеры в положение <OFF>.

2 Подготовьте принтер.

- Подробнее см. в инструкции по эксплуатации принтера.

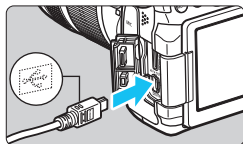

3 Подключите камеру к принтеру.

- Используйте интерфейсный кабель, поставляемый с камерой.
- Подсоедините кабель к разъему <DIGITAL> камеры, так чтобы значок <↔> на разъеме кабеля был обращен к передней панели камеры.
- Информацию о подсоединении кабеля к принтеру можно найти в инструкции по эксплуатации принтера.

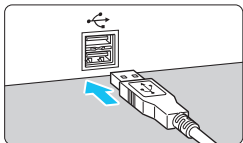

4 Включите принтер.





5 Установите переключатель питания камеры в положение <ON>.

- ▶ Некоторые принтеры могут подавать звуковые сигналы.



PictBridge



6 Выведите изображение на экран.

- Нажмите кнопку <  >.
- ▶ Появится изображение со значком <  >, указывающим на то, что камера подключена к принтеру.



- Убедитесь, что принтер оснащен портом подключения PictBridge.
- Печать видеозаписей невозможна.
- Камеру невозможно использовать с принтерами, поддерживающими только интерфейсы CP Direct и Bubble Jet Direct.
- Используйте только интерфейсный кабель, входящий в комплект поставки.
- Если на шаге 5 раздается длинный звуковой сигнал, это означает, что в принтере возникла неполадка. Устранение неполадки при появлении сообщения об ошибке (стр. 354).
- Печать невозможна в случае установки режима съемки <  > или <  >, установки шумоподавления при серийной съемке или режима HDR.
- Если для параметра [**3: Wi-Fi**] задано значение [**Включить**], прямая печать невозможна. Установите [**Отключить**], затем подключите интерфейсный кабель.



- Можно также печатать изображения RAW, снятые этой камерой.
- При питании камеры от аккумулятора убедитесь, что он полностью заряжен. При полностью заряженном аккумуляторе возможна печать в течение прибл. 4 часов.
- Перед отсоединением кабеля предварительно выключите питание камеры и принтера. Возьмитесь за разъем (не за сам кабель) и отсоедините его.
- При прямой печати для питания камеры рекомендуется использовать комплект сетевого питания ACK-E6 (продается отдельно).

Печать

Индикация на экране и устанавливаемые параметры зависят от принтера. Некоторые настройки могут отсутствовать.

Подробнее см. в инструкции по эксплуатации принтера.

Значок подключенного принтера



1 Выберите изображение для печати.

- Убедитесь, что в левом верхнем углу ЖК-дисплея отображается значок .
- Дискон выберите изображение для печати.

2 Нажмите кнопку .

- ▶ Открывается экран настройки параметров печати.

Экран настройки параметров печати

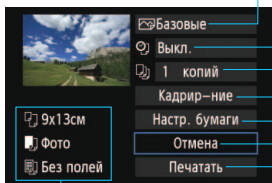

Задание эффектов печати (стр. 350).

Включение или выключение печати даты или номера файла (стр. 351).

Задание количества распечатываемых экземпляров (стр. 351).

Определение области печати (стр. 353).

Задание формата бумаги, типа бумаги и компоновки (стр. 349).

Возврат на экран шага 1.

Начало печати.

Отображаются заданные размер бумаги, тип и макет.

* В некоторых принтерах ряд параметров, таких как печать даты/номера файла и кадрирование, могут быть недоступны.

3 Выберите пункт [Настр. бумаги].

- Выберите пункт [Настр. бумаги], затем нажмите кнопку .
- ▶ Открывается экран настройки бумаги.

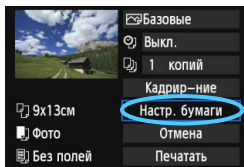

Настройка размера бумаги

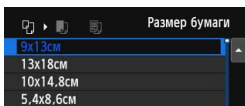

- Выберите размер бумаги, загруженной в принтер, затем нажмите кнопку **<SET>**.
- ▶ Открывается экран «Тип бумаги».

Настройка типа бумаги

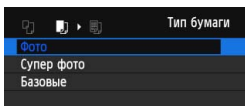

- Выберите тип бумаги, загруженной в принтер, затем нажмите кнопку **<SET>**.
- ▶ Открывается экран «Вид страницы».

Настройка вида страницы

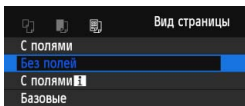

- Выберите вид страницы, затем нажмите кнопку **<SET>**.
- ▶ Вновь открывается экран настройки параметров печати.

С полями	По краям отпечатка будут идти белые поля.
Без полей	Печать производится без полей. Если используемый принтер не позволяет получать отпечатки без полей, на отпечатке будут присутствовать поля.
С полями [F]	На полях отпечатков размера не менее 9 x 13 см печатается информация о параметрах съемки*1.
Мульти xx	Этот вариант позволяет печатать 2, 4, 8, 9, 16 или 20 изображений на одном листе.
Мульти 20 [F] Мульти 35 [F]	Печать 20 или 35 изображений в виде эскизов на бумаге формата А4 или Letter*2. • В режиме [Мульти 20 [F]] печатается информация о параметрах съемки*1.
Базовые	Вид страницы зависит от модели принтера или его параметров.

*1: Печатаются следующие данные Exif: название камеры, название объектива, режим съемки, выдержка, диафрагма, величина компенсации экспозиции, чувствительность ISO, баланс белого и т.д.

*2: После создания заказа на печать с помощью DPOF (Digital Print Order Format – Формат заказа цифровой печати) (стр. 355) рекомендуется выполнять печать в соответствии с инструкциями, приведенными в разделе «Прямая печать заказанных изображений» (стр. 358).



Если соотношение сторон изображения отличается от соотношения сторон бумаги, изображение может быть значительно обрезано при печати без полей. При обрезке изображения, оно будет выглядеть более зернистым на бумаге вследствие уменьшения количества пикселей.

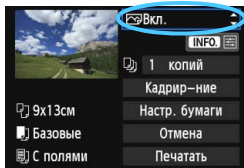

4 Задайте использование эффектов для печати.

- Выполните эти настройки в случае необходимости. Если задавать эффект для печати не требуется, переходите к шагу 5.
- Вид экрана отличается в зависимости от принтера.
- Выберите параметр, затем нажмите кнопку < **SET** >.
- Выберите требуемый эффект для печати и нажмите кнопку < **SET** >.
- Если значки < **INFO** > и < **INFO** > отображаются ярко, возможна также настройка эффекта печати (стр. 352).

Эффект печати	Описание
Вкл.	При печати изображения будут использоваться стандартные цвета принтера. Для автоматической коррекции используются данные Exif изображения.
Откл.	Автоматическая коррекция не применяется.
VIVID	Изображение печатается с большей насыщенностью для получения более ярких синих и зеленых цветов.
NR	Перед печатью производится подавление шумов изображения.
В/В Ч/Б	Печать черно-белого изображения с натуральным черным цветом.
В/В Хол.тон	Печать черно-белых изображений с холодными, голубоватыми оттенками черного.
В/В Теплый тон	Печать черно-белых изображений с теплыми желтоватыми оттенками черного.
Нейтральн.	Печать изображения с фактическими цветами и контрастностью. Автоматическая цветокоррекция не применяется.
Нейт.ручн.	Характеристики печати совпадают с характеристиками настройки «Нейтральн.». Однако этот вариант обеспечивает более тонкую настройку печати, чем вариант «Нейтральн.»
Базовые	Параметры печати зависят от конкретного принтера. Подробнее см. в инструкции по эксплуатации принтера.

* При изменении эффектов печати в соответствии с этими эффектами изменяется изображение в левом верхнем углу. Учтите, что вид отпечатанного изображения может несколько отличаться от изображения на экране, которое является лишь приблизительным. Это также относится к параметрам [Яркость] и [Уровни] на стр. 352.

Если печатается информация о съемке изображения, снятого при чувствительности ISO «Н», правильное значение чувствительности ISO может не отпечататься.

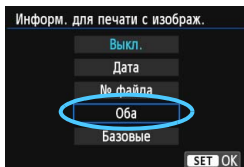

5 Задайте печать даты и номера файла.

- Выполните эти настройки в случае необходимости.
- Выберите <☺> и нажмите кнопку <SET>.
- Задайте требуемые параметры настройки печати, после чего нажмите <SET>.

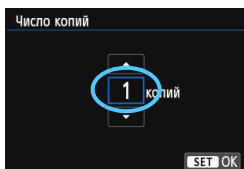

6 Задайте количество копий.

- Настройте его при необходимости.
- Выберите <1> и нажмите кнопку <SET>.
- Выберите количество копий и нажмите кнопку <SET>.

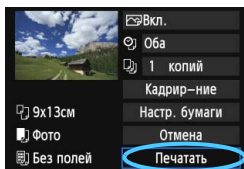

7 Запустите печать.

- Выберите пункт [Печатать] и нажмите кнопку <SET>.



- Значение [Базовые] для эффектов печати и других параметров означает, что для соответствующих параметров будут использоваться значения по умолчанию, которые были установлены изготовителем принтера. Значения параметров для варианта [Базовые] см. в инструкции по эксплуатации принтера.
- В зависимости от размера файла изображения и качества его записи, от момента выбора пункта [Печатать] до момента начала печати может пройти некоторое время.
- При применении к изображению функции коррекции наклона (стр. 353) печать изображения займет больше времени.
- Для остановки печати нажмите кнопку <SET>, пока отображается [Стоп], затем выберите [OK].
- При выполнении команды [4: Сброс всех настроек камеры] (стр. 61) все настройки возвращаются к значениям по умолчанию.

Настройка эффектов печати

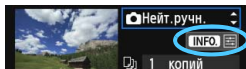

На шаге 4 (стр. 350) выберите эффект печати. Когда рядом с символом <☰> ярко отображается значок <INFO>, нажмите кнопку <INFO>. После этого можно настроить эффект печати. Настраиваемые параметры и вид экрана зависят от выбора, сделанного на шаге 4.

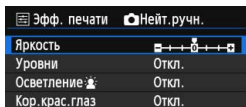

● Яркость

Можно настроить яркость изображения.

● Уровни

Если выбран вариант **[Вручную]**, можно изменить распределение уровней на гистограмме и настроить яркость и контрастность изображения.

Когда отображается экран «Уровни», нажмите кнопку <INFO> для изменения положения маркера <↑>. Нажимая кнопку <◀▶>, настройте уровень тени (0–127) или уровень света (128–255).

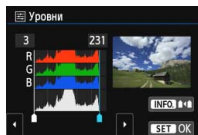

● Осветление

Эффективно в условиях контрового света, когда лицо объекта может выглядеть темным. Если выбрано значение **[Вкл.]**, для печати лицо осветляется.

● Кор.крас.глаз

Эффективен при съемке со вспышкой, когда у объекта возникает эффект «красных глаз». Если выбрано значение **[Вкл.]**, для печати производится коррекция эффекта «красных глаз».

- На экране не отражается влияние эффектов **[Осветление]** и **[Кор.крас.глаз]**.
- Если выбран вариант **[Настройки]**, можно настроить параметры **[Контрастность]**, **[Насыщенность]**, **[Цвет тона]** и **[Цвет. баланс]**. Для настройки параметра **[Цвет. баланс]** используйте джойстик <◀▶>. В обозначает синий цвет, А — янтарный, М — пурпурный и G — зеленый. Цветовой баланс изображения будет скорректирован в соответствии с выбранным цветом.
- При выборе пункта **[Сбросить всё]** для всех настроек эффектов печати восстанавливаются значения по умолчанию.

Кадрирование изображения

Коррекция наклона



Изображение можно кадрировать и распечатать только выбранную часть, как если бы была изменена компоновка кадра. **Выполнять кадрирование рекомендуется непосредственно перед печатью.** Если параметры печати задаются после настройки кадрирования, перед печатью может потребоваться повторная настройка кадрирования.

1 На экране настройки параметров печати выберите пункт [Кадрирование].

2 Задайте размер, положение и соотношение сторон рамки кадрирования.

- Распечатывается область, расположенная внутри рамки кадрирования. Соотношение сторон рамки кадрирования можно изменить, выбрав пункт [Настр. бумаги].

Изменение размера рамки кадрирования

Размер рамки кадрирования изменяется при нажатии кнопки $\mathcal{Q} >$ или $< \mathcal{Q}$. Чем меньше рамка кадрирования, тем больше будет увеличено изображение при печати.

Перемещение рамки кадрирования

Джойстиком $< \odot >$ перемещайте рамку на изображении по вертикали или по горизонтали. Перемещайте рамку кадрирования до тех пор, пока внутри нее не окажется нужный участок изображения.

Поворот рамки

Нажимая кнопку $< \text{INFO} >$, можно менять положение рамки кадрирования с вертикального на горизонтальное и обратно. Это позволяет создавать вертикально ориентированные отпечатки из изображения с горизонтальной ориентацией.

Коррекция наклона изображения

Поворотом диска $< \text{ANGLE} >$ можно настроить угол наклона изображения до ± 10 градусов с шагом 0,5 градуса. Во время настройки наклона изображения значок $< \text{ANGLE} >$ на экране станет синим.

3 Для выхода из режима кадрирования нажмите кнопку $< \text{SET} >$.

- ▶ Вновь открывается экран настройки параметров печати.
- Область кадрирования изображения можно проверить в левом верхнем углу экрана настройки параметров печати.

- На некоторых принтерах кадрированная область изображения может распечатываться не так, как было указано.
- Чем меньше рамка кадрирования, тем более зернистым будет выглядеть распечатанное изображение.
- Выполняя кадрирование, контролируйте изображение на ЖК-дисплее камеры. При просмотре изображения на экране телевизора отображение рамки кадрирования может оказаться не совсем точным.

Обработка ошибок принтера

Если после устранения причины ошибки (нет чернил, нет бумаги и т.д.) и выбора **[Дальше]** для продолжения печати печать не возобновляется, тогда для возобновления печати необходимо воспользоваться кнопками, находящимися на принтере. Подробные сведения о возобновлении печати см. в инструкции по эксплуатации принтера.

Сообщения об ошибках

Если во время печати возникла ошибка, на ЖК-дисплее выводится сообщение об ошибке. Нажмите кнопку **< (SET) >**, чтобы остановить печать. После устранения причины ошибки возобновите печать. Подробнее устранение неполадок при печати см. в инструкции по эксплуатации принтера.

Ошибка с бумагой

Проверьте правильность загрузки бумаги в принтер.

Ошибка с картриджем

Проверьте уровень чернил в принтере и состояние емкости для отработанных чернил.

Аппаратная ошибка

Проверьте все возможные неполадки в работе принтера, не относящиеся к бумаге или чернилам.

Ошибка файла

Печать выбранного изображения через PictBridge невозможна. Может оказаться, что невозможно напечатать изображения, полученные с помощью другой камеры, или изображения, отредактированные на компьютере.

Формат заказа цифровой печати (DPOF)

Можно задать тип печати, а также печать даты и номера файла. Эти параметры печати будут применяться ко всем изображениям, для которых заказаны отпечатки. (Раздельное задание этих параметров для каждого изображения невозможно).

Установка параметров печати

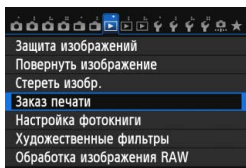

1 Выберите пункт [Заказ печати].

- На вкладке [▶ 1] выберите пункт [Заказ печати], затем нажмите кнопку <SET>.

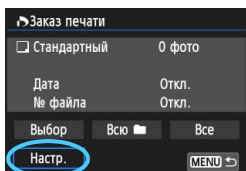

2 Выберите [Настр.].

- Выберите пункт [Настр.] и нажмите <SET>.

3 Задайте нужный параметр.

- Задайте [Тип печати], [Дата] и [№ файла].
- Выберите параметр, который необходимо задать, затем нажмите кнопку <SET>. Выберите настройку, затем нажмите кнопку <SET>.

[Тип печати]

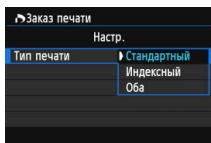

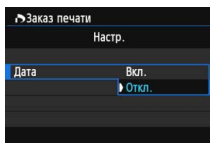

[Дата]

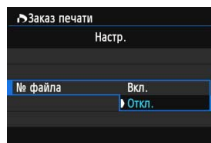

[№ файла]



Тип печати		Стандартный	На листе печатается одно изображение.
		Индексный	На листе печатается несколько уменьшенных эскизов изображений.
		Оба	Печать стандартных и индексных отпечатков.
Дата	Вкл.	При выборе [Вкл.] на фотографии печатается записанная на карте дата съемки.	
	Откл.		
№ файла	Вкл.	При выборе [Вкл.] на фотографии печатается номер файла.	
	Откл.		

4 Выйдите из режима настройки.

- Нажмите кнопку **<MENU>**.
- ▶ Вновь открывается экран «Заказ печати».
- Затем для заказа печатаемых изображений выберите вариант **[Выбор]**, **[Всю ■■]** или **[Все]**.

- Даже если **[Дата]** и **[№ файла]** установлены на **[Вкл.]**, дата и номер файла могут не печататься. Это зависит от заданного типа печати и модели принтера.
- Для отпечатков типа **[Индексный]** нельзя одновременно задать значение **[Вкл.]** для параметров **[Дата]** и **[№ файла]**.
- При печати с параметрами DPOF необходимо использовать карту памяти с заданными параметрами заказа печати. Невозможно выполнить печать в данном формате, просто печатая с карты выделенные изображения.
- Может оказаться, что некоторые принтеры и фотолаборатории, поддерживающие печать DPOF, не в состоянии напечатать фотографии в соответствии с заданными параметрами. Перед выполнением печати ознакомьтесь с инструкцией по эксплуатации принтера или уточните, обеспечивается ли совместимость в фотоателье при заказе печати.
- Если в камеру установлена карта памяти, на которой записан заказ печати, заданный другой камерой, не пытайтесь задать другой заказ печати с помощью данной камеры. Заказ печати может быть перезаписан. Кроме того, в зависимости от типа изображения формирование заказа печати может оказаться невозможным.

 Заказ печати изображений RAW и видеозаписей невозможен. Изображения RAW можно печатать с помощью PictBridge (стр. 345).

Заказ печати

Выбор

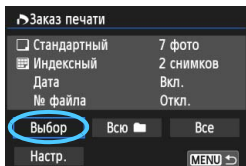

Последовательный выбор и заказ изображений одного за другим. Для просмотра сразу трех изображений нажмите кнопку $\langle \text{☑} \cdot \text{Q} \rangle$. Для возврата в режим одиночного изображения нажмите кнопку $\langle \text{Q} \rangle$. Нажмите кнопку $\langle \text{MENU} \rangle$ для сохранения заказа печати на карту.

[Стандартный] [Оба]

Нажмите кнопку $\langle \blacktriangle \nabla \rangle$ для установки количества печатаемых копий отображаемого изображения.



Количество

Общее количество выбранных изображений

[Индексный]

Нажмите кнопку $\langle \text{SET} \rangle$, чтобы установить флажок $\langle \checkmark \rangle$. Изображение будет включено в индексную печать.



Отметка

Значок индекса

Всю

Выберите **[Выделить все в папке]** и выберите папку. Устанавливается заказ печати по одному экземпляру всех изображений из папки. При выборе **[Отменить для всех в папке]** отменяется заказ печати для всех изображений из данной папки.

Все

При выборе **[Выделить все на карте]** устанавливается печать по одному экземпляру всех изображений с этой карты памяти. При выборе **[Отменить для всех на карте]** отменяется печать всех изображений с этой карты памяти.



- Обратите внимание на то, что изображения RAW и файлы видеозаписей не включаются в заказ печати даже при выборе варианта **[Всю]** или **[Все]**.
- При использовании принтера PictBridge включайте в один заказ печати не более 400 изображений. Если задано больше изображений, часть выбранных изображений может не распечататься.

Прямая печать заказанных изображений

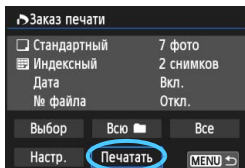

В случае принтера PictBridge можно легко печатать изображения с помощью параметров DPOF.

1 Подготовьтесь к печати.

- См. стр. 346.

Выполните процедуру «Подключение камеры к принтеру» до шага 5.

2 На вкладке [▶ 1] выберите пункт [Заказ печати].

3 Выберите пункт [Печатать].

- Пункт [Печатать] отображается только в том случае, если камера подсоединена к принтеру и возможна печать.

4 Задайте параметры [Настр. бумаги] (стр. 348).

- Задайте требуемые эффекты печати (стр. 350).

5 Выберите [ОК].

- Перед печатью обязательно задайте размер бумаги.
- Некоторые принтеры не позволяют печатать номера файлов.
- Если выбрано значение [С полями], на полях будет напечатана дата, если принтер обладает такой функцией.
- При печати на некоторых принтерах дата может выглядеть бледной, если она напечатана на темном фоне или на границе.

- В пункте [Уровни] выбор значения [Вручную] невозможен.
- Если процесс печати был остановлен, и нужно его возобновить для печати оставшихся изображений, выберите пункт [Продолж.]. Обратите внимание на то, что печать не будет возобновлена при возникновении следующих событий:
 - Если перед возобновлением печати был изменен заказ печати или были удалены какие-либо изображения, включенные в заказ печати.
 - При задании индексной печати - если перед возобновлением печати были изменены настройки бумаги.
 - Если в момент остановки печати на карте памяти оставалось мало места.
- В случае неполадок при печати см. стр. 354.

Выбор изображений для фотокниги

При выборе изображений, которые необходимо использовать в фотокнигах (до 998 изображений), и применении EOS Utility (прилагаемой программы) для передачи этих изображений в компьютер, выбранные изображения будут копироваться в специальную папку. Эта функция пригодится для заказа фотокниг через интернет.

Единовременный выбор одного изображения

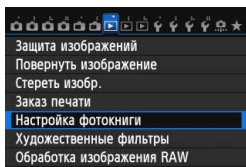

1 Выберите пункт [Настройка фотокниги].

- На вкладке [▶ 1] выберите пункт [Настройка фотокниги], затем нажмите кнопку <SET>.

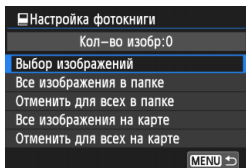

2 Выберите [Выбор изображений].

- Выберите [Выбор изображений], затем нажмите кнопку <SET>.
- ▶ Появится изображение.
- Для просмотра сразу трех изображений нажмите кнопку <Q-Q>. Для возврата в режим одиночного изображения нажмите кнопку <Q>.



3 Выберите требуемое изображение.

- Дискон <Q> выберите требуемое изображение, затем нажмите кнопку <SET>.
- Повторно выполните этот шаг для выбора других изображений. Количество указанных изображений будет отображено в верхнем левом углу экрана.
- Для отмены указанного изображения снова нажмите кнопку <SET>.
- Для возврата на экран меню нажмите кнопку <MENU>.

Задание всех изображений в папке или на карте памяти

Можно задать все изображения в выбранной папке или на карте памяти за один раз.

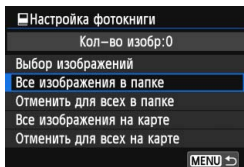

Если для параметра [▶ 1: **Настройка фотокниги**] задано значение [**Все изображения в папке**] или [**Все изображения на карте**], будут указаны все изображения в папке или на карте памяти.

Для отмены указания изображений выберите пункт [**Отменить для всех в папке**] или [**Отменить для всех на карте**].

⚠ Не указывайте изображения, которые уже были выбраны для какой-либо фотокниги в другой камере, для другой фотокниги в этой камере. Возможна перезапись настроек этой фотокниги.

📄 Невозможно указать изображения RAW и видеозаписи.

13

Пользовательская настройка камеры

С помощью пользовательских функций можно настроить различные функции камеры в соответствии с предпочтениями фотографа. Кроме того, текущие настройки камеры можно сохранить в позиции <C> диска установки режима. Функции, рассматриваемые в данной главе, действуют только в режимах творческой зоны.

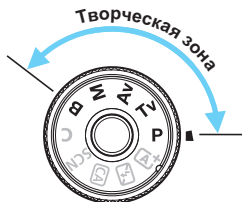

MENU Установка пользовательских функций ☆

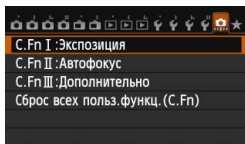

1 Перейдите на вкладку [].

2 Выберите группу функций.

- Выберите C.Fn I, II или III, затем нажмите <SET>.

Номер пользовательской функции

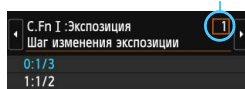

3 Выберите номер пользовательской функции.

- С помощью кнопок <◀▶> выберите номер пользовательской функции, а затем нажмите кнопку <SET>.

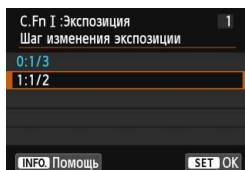

4 Измените значение.

- Выберите нужную настройку (номер), а затем нажмите кнопку <SET>.
- Для установки других пользовательских функций повторите шаги 2–4.
- В нижней части экрана под номерами пользовательских функций отображаются их текущие значения.

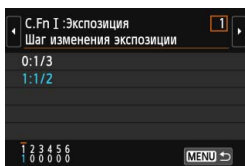

5 Выйдите из режима настройки.

- Нажмите кнопку <MENU>.
- ▶ Вновь появится экран шага 2.



Сброс всех пользовательских функций

Для сброса всех настроек пользовательских функций выберите пункт [Сброс всех польз.функц.(C.Fn)] на шаге 2.

Даже при сбросе всех пользовательских функций настройки параметра [C.Fn III-4: Назначение элементов управл.] будут сохранены.

C.Fn I: Экспозиция

1	Шаг изменения экспозиции	стр. 365
2	Шаг изменения чувствительности ISO	стр. 365
3	Автоотключение брекетинга	стр. 365
4	Порядок брекетинга	стр. 366
5	Количество кадров при брекетинге	стр. 366
6	Безопасный сдвиг	стр. 367

 Съемка в режиме Live View	 Видеосъемка
○	○
○	В режиме M
○	(Фотосъемка с установленным брекетингом
○	баланса белого)
○	

C.Fn II: Автофокус

1	Чувствительность слежения	стр. 368
2	Ускорение/замедление слежения	стр. 369
3	Следящая AF с приоритетом 1 кадра	стр. 369
4	Приоритет следящей AF для 2 кадра	стр. 370
5	Включение лампы помощи AF	стр. 371
6	Поиск AF при невозможности достижения	стр. 371
7	Режим выбора области AF	стр. 372
8	Способ выбора области AF	стр. 372
9	Ориентированная точка AF	стр. 373
10	Ручной выбор режима точек AF	стр. 373
11	Подсветка точек AF при фокусировке	стр. 374
12	Подсветка видоискателя	стр. 374
13	Точная настройка AF	стр. 375

C AFQuick*	
C AFQuick	
C AFQuick	
C AFQuick	
C AFQuick	
C AFQuick	
C AFQuick	

* При использовании вспышки Speedlite серии EX (продается отдельно), оснащенной светодиодной подсветкой, эта подсветка включается для автофокусировки даже в режимах AF $\frac{1}{2}$, AF() и AF 0.



Затененные пользовательские функции не работают при съемке в режиме Live View или при видеосъемке (настройки недоступны).

C.Fn III: Дополнительно

1	Направление выбора для Tv/Av	стр. 375	<input type="radio"/>	<input type="radio"/>
2	Блокировка управления	стр. 375	<input type="radio"/>	<input type="radio"/>
3	Предупреждения  в видеоискателе	стр. 376		
4	Назначение элементов управления	стр. 376	В зависимости от настроек	

C.Fn I: Экспозиция

C.Fn I -1 Шаг изменения экспозиции

0: 1/3

1: 1/2

Задаёт шаг 1/2 ступени для выдержки, величины диафрагмы, компенсации экспозиции, брекетинга АЕ, компенсации экспозиции при съёмке со вспышкой и т.д. Подходит для случаев, когда управление экспозицией настраивается с шагом, превышающим 1/3 ступени.



В варианте 1 величина экспозиции отобразится в видоискателе и на панели ЖКД, как показано ниже.



C.Fn I -2 Шаг изменения чувствительности ISO

0: 1/3

1: 1

C.Fn I -3 Автоотключение брекетинга

0: Вкл.

Каждый раз при установке переключателя питания в положение <OFF>, настройки брекетинга АЕ и брекетинга баланса белого отменяются. Настройка брекетинга АЕ будет также отменена, если вспышка готова к срабатыванию или если вы переключитесь в режим видеосъёмки.

1: Откл.

Настройки брекетинга АЕ и WB-ВКТ не отменяются даже при переводе переключателя питания в положение <OFF>. (Если вспышка готова к срабатыванию, брекетинг АЕ временно отменяется, но величина брекетинга АЕ сохраняется).

C.Fn I -4 Порядок брекетинга

Можно изменить порядок съемки в режимах Брекетинг АЕ и вилки баланса белого.

0: 0 → - → +

1: - → 0 → +

2: + → 0 → -

Автоматический брекетинг экспозиции (АЕВ)	Брекетинг баланса белого	
	Направление В/А	Направление М/Г
0 : Стандартная экспозиция	0 : Стандартный баланс белого	0 : Стандартный баланс белого
- : Уменьшенная экспозиция	- : Сдвиг в сторону синего	- : Сдвиг в сторону пурпурного
+ : Увеличенная экспозиция	+ : Сдвиг в сторону янтарного	+ : Сдвиг в сторону зеленого

C.Fn I -5 Количество кадров при брекетинге

Количество кадров, снимаемых в режиме Брекетинг АЕ или вилки баланса белого можно изменить с обычных 3 кадров на 2, 5 или 7 кадров.

При установке [**Порядок брекетинга: 0**] кадры брекетинга снимаются так, как показано в приведенной ниже таблице.

0: 3 кадра

1: 2 кадра

2: 5 кадров

3: 7 кадров

(с шагом в 1 ступень)

	1-й кадр	2-й кадр	3-й кадр	4-й кадр	5-й кадр	6-й кадр	7-й кадр
0: 3 кадра	Стандартно (0)	-1	+1				
1: 2 кадра	Стандартно (0)	±1					
2: 5 кадров	Стандартно (0)	-2	-1	+1	+2		
3: 7 кадров	Стандартно (0)	-3	-2	-1	+1	+2	+3

 В варианте 1 при настройке брекетинга АЕ можно выбрать количество + или -.

C.Fn I -6 Безопасный сдвиг

0: Запрещён

1: Выдержка/Диафрагма

Эта функция действует в режиме автоэкспозиции с приоритетом выдержки (**Tv**) и в режиме AE с приоритетом диафрагмы (**Av**). Если яркость объекта съемки изменяется и не удается получить стандартного значения в диапазоне автоматической экспозиции, камера автоматически изменяет настройки, заданные вручную, для получения стандартного значения экспозиции.

2: Чувствительность ISO

Эта функция работает в режимах программы автоэкспозиции AE (**P**), автоэкспозиции с приоритетом выдержки AE (**Tv**) и AE с приоритетом диафрагмы (**Av**). Если яркость объекта съемки изменяется и не удается получить стандартного значения в диапазоне автоматической экспозиции, камера автоматически изменяет заданную вручную чувствительность ISO, для получения стандартной экспозиции.



- На вкладке [**3: Настр. чувствительности ISO**] значения параметров [**Диапаз.выбора ISO**] или [**Макс. выдержка**] отличаются от настроек по умолчанию, безопасный сдвиг переопределяет эти значения, если при этом невозможно достичь стандартной диафрагмы.
- Настройки минимум и максимум безопасного сдвига ISO будут определяться настройкой [**Авт. диапазон ISO**] (стр. 124). Однако, если значение ISO, заданное вручную, превышает [**Авт. диапазон ISO**], безопасный сдвиг будет осуществляться до значения ISO, установленного вручную.
- Если настроены [**Выдержка/Диафрагма**] или [**Чувствительность ISO**] безопасный сдвиг произойдет при необходимости, даже если используется вспышка.

C.Fn II: Автофокус

C.Fn II -1 Чувствительность слежения

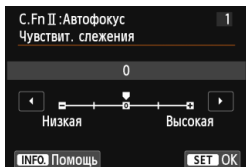

Установка чувствительности для отслеживания фокусировки объектов в режиме AI Servo AF (следящая автофокусировка) при появлении препятствия в точках автофокусировки или в том случае, если точки автофокусировки отклоняются от объекта.

0: Настройка по умолчанию, подходящая для большинства объектов. Подходит для съемки обычных движущихся объектов.

Низкая: -2 / Низкая: -1

Камера будет продолжать фокусироваться на объекте даже в случае появления препятствия в точке автофокусировки или если объект отклоняется от точки автофокусировки. Параметр настройки -2 позволяет установить более длительное отслеживание объекта для камеры, чем при выборе параметра -1.

Однако если камера фокусируется на неправильном объекте, может понадобиться немного больше времени для переключения и фокусировки на нужном объекте.

Высокая: +2 / Высокая: +1

Как только начинается отслеживание объекта с помощью точки автофокусировки, камера может сфокусироваться на других объектах, расположенных на другой дистанции. Также подходит при необходимости фокусировки на ближний объект. Параметр настройки +2 позволяет быстрее сфокусироваться на следующем объекте, чем при выборе параметра +1.

При этом увеличивается вероятность фокусировки камеры на неправильном объекте.

 **[Чувствит. слежения]** — это функция под названием **[Переключ.захвата следящего AF]** в камерах EOS-1D Mark III/IV, EOS-1Ds Mark III, и EOS 7D.

C.Fn II -2 Ускорение/замедление слежения

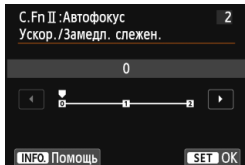

Эта настройка позволяет установить чувствительность для движущихся объектов, чья скорость изменяется внезапно, и которые могут неожиданно начинать движение или останавливаться и т.д.

0: Подходит для объектов с неизменной скоростью движения.

+2 / +1:

Эффективно для объектов с внезапным изменением направления движения, ускорением/замедлением или внезапными остановками. Даже при внезапном и значительном изменении скорости, камера продолжает фокусироваться на нужном объекте. Например, при съемке приближающегося объекта, камера с меньшей вероятностью сфокусируется позади объекта, что могло бы привести к его нерезкости. Если объект внезапно останавливается, камера с меньшей вероятностью сфокусируется перед объектом. Установка параметра +2 позволяет улучшить отслеживание значительных изменений скорости объекта, чем при выборе +1. Однако, вследствие того, что чувствительность камеры даже к малейшим перемещениям возрастает, фокусировка может на короткое время стать нестабильной.

C.Fn II -3 Следящая AF с приоритетом 1 кадра

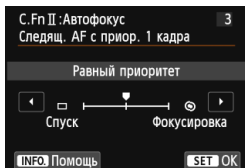

Вы можете настроить характеристики работы автофокусировки и синхронизацию срабатывания затвора для первого кадра при непрерывной съемке с помощью следящей автофокусировки AI Servo AF.

Равный приоритет:

Фокусировке и спуску затвора отдается равный приоритет.

□: Приоритет спуска

Нажатие кнопки спуска затвора включает немедленную съемку даже если фокусировка не была достигнута. Эту особенно эффективно, когда предпочтение отдается спонтанной съемке, не требующей фокусировки.

⊙: Приоритет фокусировки

Нажатие кнопки спуска затвора не включает съемку до тех пор, пока не будет достигнута фокусировка. Настройка предназначена для достижения фокусировки перед съемкой.

C.Fn II -4 Приоритет следящей AF для 2 кадра

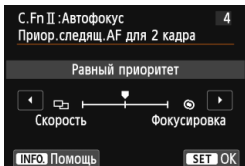

Вы можете настроить характеристики работы автофокусировки и синхронизацию срабатывания затвора после первого кадра при непрерывной съемке с помощью следящей автофокусировки AI Servo AF.

Равный приоритет:

Фокусировке и скорости серийной съемки отдается равный приоритет. В условиях недостаточной освещенности и малоконтрастных объектов скорость может уменьшиться.

☐: Приоритет скорости съемки

Приоритет отдается скорости серийной съемки, а не достижению фокусировки. Скорость серийной съемки не замедляется. Это удобно для поддержания скорости серийной съемки.

☉: Приоритет фокусировки

Приоритет отдается достижению фокусировки, а не скорости серийной съемки. Съемка не производится до тех пор, пока не будет достигнута фокусировка. Настройка предназначена для достижения фокусировки перед съемкой.

C.Fn II -5 Включение лампы помощи AF

Разрешает или запрещает использование лампы помощи AF встроенной вспышкой или внешней вспышкой Speedlite для камер EOS.

0: Разрешено

При необходимости будет включена лампа помощи AF.

1: Запрещено

Подсветка для автофокусировки не используется. Это позволяет не отвлекать внимание других людей подсветкой автофокусировки.

2: Вкл. на внешней вспышке

При использовании внешней вспышки Speedlite лампа помощи AF включится только при необходимости. Встроенная вспышка камеры не производит подсветку для автофокусировки.

3: Только ИК помощь AF

Если установлена внешняя вспышка Speedlite, будет осуществляться подсветка только с использованием лампы помощи AF, оборудованной источником инфракрасного излучения. Это позволяет избежать использования подсветки для автофокусировки в виде серии коротких вспышек. При применении вспышки Speedlite серии EX, оснащенной светодиодной подсветкой, для автофокусировки автоматически включается светодиодная подсветка.



Если функция внешней вспышки Speedlite **[Включение лампы помощи AF]** установлена в положение **[Запрещено]**, эта настройка функции будет переопределена, и лампа помощи AF не будет использоваться вспышкой Speedlite.

C.Fn II -6 Поиск AF при невозможности достижения

Если при выполнении автофокусировки не удалось произвести наводку на резкость, можно продолжить поиск правильной фокусировки или остановить эту операцию.

0: Продолжать

1: Не продолжать

Если при работе функции автофокусировки значение фокуса находится за пределами возможных значений, либо не удается достичь правильной фокусировки, поиск AF прекращается. Эта функция позволяет предохранить объектив от чрезмерного перемещения в сторону от фокуса при выполнении поиска правильного значения фокусировки.



В супертелеобъективах может наблюдаться значительное нарушение фокусировки во время продолжительного поиска фокусировки, поэтому в следующий раз для фокусировки может потребоваться больше времени. Следовательно, для супертелеобъективов рекомендуется использовать параметр **[1: Не продолжать]**.

C.Fn II -7 Режим выбора области AF

Вы можете ограничить выбираемые режимы выбора области автофокусировки, соответствующие требованиям съемки. Выберите необходимый элемент управления камерой, затем нажмите <SET>, чтобы поставить <√>, и выберите [ОК].

Ручной выбор: AF по 1 тчк

Возможен выбор одной точки автофокусировки.

Ручной выбор: зональн. AF

19 точек автофокусировки расположены в пяти отдельных зонах для фокусировки.

Автом. выбор: 19 точек AF



Все точки автофокусировки используются для фокусировки.

 Флажок <√> нельзя удалить из настройки [Ручной выбор:AF по 1 тчк].



C.Fn II -8 Способ выбора области AF



Вы можете выбрать метод изменения режима выбора области автофокусировки.

0: → Кнопка выбора области AF

После нажатия кнопки <> или <> каждый раз при нажатии кнопки <> изменяется режим выбора области автофокусировки.

1: → Главный диск управления

После нажатия кнопки <> или <> при повороте диска <> изменяется режим выбора области автофокусировки.

 При установке значения [1:  → Главный диск управл.] используйте джойстик <> для перемещения точки автофокусировки по горизонтали.

C.Fn II -9 Ориентированная точка AF

Вы можете устанавливать режим выбора области автофокусировки и выбранную ручную точку автофокусировки отдельно для съемки в вертикальном и горизонтальном положении.

0: Одинаковые для верт. и гориз.

Одинаковый режим выбора области автофокусировки и выбранная ручная точка автофокусировки (или зона) используются для съемки в вертикальном и горизонтальном положении.

1: Разные точки AF

Режим выбора области автофокусировки и выбранная ручная точка (или зона) автофокусировки доступны для отдельной установки в каждом из положений камеры (1. Горизонтальное, 2. Вертикальное с ручкой камеры сверху, 3. Вертикальное с ручкой камеры снизу). Удобно при необходимости сохранения правильной точки автофокусировки во всех положениях камеры.

При ручном определении режима выбора области автофокусировки и точки (или зоны) автофокусировки для каждого из трех типов ориентации камеры, они устанавливаются для соответствующей ориентации. При изменении ориентации камеры она переключится в режим выбора области автофокусировки и выбираемую ручную точку (или зону) автофокусировки, установленные для этой ориентации.

C.Fn II -10 Ручной выбор режима точек AF

При ручном выборе режима точек автофокусировки, выбор можно остановить на внешнем крае или продолжить до противоположной точки автофокусировки.

То же относится к автофокусировке по одной точке (ручной выбор) и 19-точечному автоматическому выбору автофокусировки в режиме AI Servo AF (следящая автофокусировка).

0: Остановл. на краях обл. AF

Удобно при частом использовании точки автофокусировки по краю области.

1: Непрерывный

Вместо остановки на внешнем крае, выбранная точка автофокусировки продолжается до противоположной стороны.

C.Fn II -11 Подсветка точек AF при фокусировке

Вы можете установить подсветку точек автофокусировки в следующих случаях: 1. При выборе точек автофокусировки, 2. Когда камера готова к съемке (до выполнения операции автофокусировки), 3. Во время выполнения операции автофокусировки, и 4. По достижении фокусировки.

0: Выбранные (всегда)

Выбранные точки автофокусировки всегда отображаются.

1: Все (всегда)

Все 19 точек автофокусировки отображаются всегда.

2: Выбранные (до AF, сфокус.)

Выбранные точки автофокусировки отображаются для 1, 2 и 4.

3: Выбранные (сфокусир.)

Выбранные точки автофокусировки отображаются для 1 и 4.

4: Отключить подсветку

Для 2, 3 и 4 выбранные точки автофокусировки не отображаются.

 При установке значения [2: Выбранные (до AF, сфокус.)] или [3: Выбранные (сфокусир.)] точка автофокусировки не будет отображаться даже при достижении фокусировки с помощью AI Servo AF (следящая автофокусировка).

C.Fn II -12 Подсветка видоискателя

При наводке на резкость точки AF и сетка в видоискателе будут подсвечены красным.

0: Автоматически

В условиях недостаточной освещенности точки AF и сетка в видоискателе будут подсвечиваться красным.

1: Разрешено

Точки AF и сетка видоискателя будут подсвечиваться красным вне зависимости от уровня внешней освещенности.

2: Запрещено

Точки AF и сетка видоискателя не будут подсвечиваться красным.

 ● При настройке AI Servo AF (следящая автофокусировка) красной подсветки не будет даже при достижении фокусировки.
● Настройки, описанные здесь, не распространяются на отображение электронного уровня (перед съемкой) (стр. 67) в видоискателе.

 При нажатии кнопки <[AF-ON]> или <[AF-ON]> точки автофокусировки и сетка будут подсвечены красным светом независимо от настроек.

C.Fn II -13 Точная настройка AF

Точная настройка фокуса точки автофокусировки возможна при съемке с использованием видоискателя или в режиме Live View в скоростном режиме. Подробные сведения см. на стр. 377.





C.Fn III: Дополнительно

C.Fn III -1 Направление выбора для Tv/Av



0: Нормальное

1: Обратное

Направление поворота диска для установки выдержки и диафрагмы изменяется на обратное.

В режиме съемки <M> направление вращения дисков < > и < > будет обратным. В других режимах съемки только направление вращения диска < > будет обратным. Направление поворота диска < > будет одинаковым как для режима <M>, так и для установки компенсации экспозиции.

C.Fn III -2 Блокировка управления

Сдвинутый вверх переключатель блокировки <LOCK> позволяет предотвратить случайное изменение настроек дисками < > и < > и джойстиком < >.

Выберите элемент управления камерой, который необходимо заблокировать, затем нажмите < >, чтобы поставить <✓>, затем выберите [OK].

 : **Главный диск управления**





 : **Диск быстрого выбора**

 : **Джойстик**



- Если переключатель блокировки <LOCK> установлен и вы пытаетесь использовать одну из заблокированных настроек камеры, <L> будет отображаться в видоискателе и на панели ЖКД. На дисплее настроек функции съемки (стр.49) появится [LOCK].
- Сдвинутый вверх переключатель блокировки <LOCK> по умолчанию блокирует диск < >.

C.Fn III -3 Предупреждения в видоискателе

Если задана одна из следующих функций, значок  может отображаться в нижней правой части видоискателя (стр. 23). Значок  также появляется на дисплее, отображающем параметры съемки (стр. 49). Выберите функцию, для которой должен отображаться значок предупреждения, нажмите , чтобы поставить , затем выберите [OK].

При установленной настройке «Монохромное» :

Если стиль изображения настроен на [Монохромное] (стр.127), появится значок предупреждения.

При коррекции ББ:

Если задана корректировка баланса белого (стр. 138), появится значок предупреждения.

При исп. расшир. диап. ISO:

Если чувствительность ISO устанавливается вручную на H (25600) (стр. 120), появится значок предупреждения.

При установке точечного замера:

Если режим замера экспозиции настроен на [Точечный замер] (стр.166), появится значок предупреждения.

C.Fn III -4 Назначение элементов управления

Кнопкам камеры или диска можно назначать часто используемые функции в соответствии с собственными предпочтениями. Подробные сведения см. на стр. 383.

: Точная настройка точки фокуса автофокусировки ■

Точная настройка фокуса точки автофокусировки возможна при съемке с использованием видоискателя или в режиме Live View в скоростном режиме. Это называется «Точная настройка автофокусировки». Перед настройкой, прочитайте «Примечания к точной настройке» на стр. 382.



 **Обычно эта настройка не требуется. Выполняйте эту настройку только при необходимости. Учтите, что выполнение данной настройки может помешать успешному поиску правильной фокусировки.**

1: Для всех одинаково

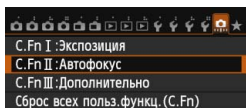
Выполняйте настройку вручную с помощью регулировки, съемки и проверки результатов. Повторяйте настройку до тех пор, пока не будет достигнут нужный результат. Во время автофокусировки, независимо от используемого объектива, точка фокусировки будет всегда сдвигаться на величину настройки.



1 Выберите [C.Fn II: Автофокус].

- На вкладке [>] выберите пункт [C.Fn II: Автофокус], затем нажмите <>.

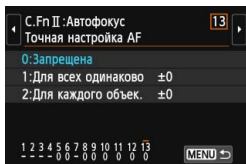

2 Выберите [13: Точная настройка AF].

- Выберите [13: Точная настройка AF], затем нажмите <>.

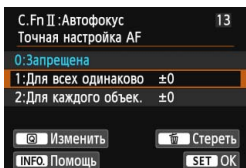

3 Выберите [1: Для всех одинаково].

- Выберите [1: Для всех одинаково].

4 Нажмите кнопку <>.

- ▶ Появится экран [1: Для всех одинаково].

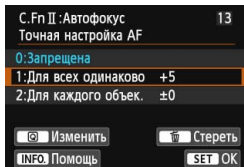
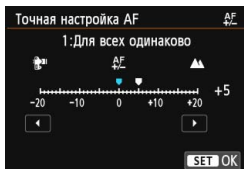

5 Выполните регулировку.

- Для выполнения регулировки нажмите кнопку <◀▶>. Диапазон регулировки составляет ± 20 шагов.
- Настройка в сторону «-: 📍» помещает точку фокусировки перед стандартной точкой фокусировки.
- Настройка «+: ▲» помещает точку фокусировки за стандартную точку фокусировки.
- После выполнения настройки, нажмите кнопку <SET>.
- Выберите [1: Для всех одинаково] и нажмите кнопку <SET>.
- Для выхода нажмите кнопку <MENU>.

6 Проверьте результат настройки.

- Сделайте снимок и просмотрите его (стр. 290), чтобы проверить результат настройки.
- Если изображение фокусируется перед контролируемой точкой, измените настройку в сторону «+: ▲». Если изображение фокусируется за контролируемой точкой, переместите настройку в сторону «-: 📍».
- При необходимости, выполните повторную настройку.

🛑 При выборе параметра [1: Для всех одинаково] настройка автофокусировки будет невозможна для широкоугольного положения и теположения зум-объективов.

2: Для каждого объектива

Вы можете выполнить настройку для каждого объектива по отдельности и зарегистрировать настройки в камере. Вы можете зарегистрировать настройки для 40 объективов. При автофокусировке с помощью объектива, настройки которого были зарегистрированы, точка фокусировки будет всегда перемещаться на величину настройки. Выполняйте настройку вручную с помощью регулировки, съемки и проверки результатов. При использовании зум-объектива выполните настройки для широкоугольного положения (W) и телеположения (T).

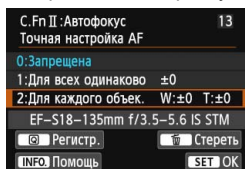

1 Выберите [2: Для каждого объек.].

- Выберите [2: Для каждого объек.].

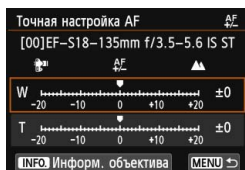

2 Нажмите кнопку <Q>.

- ▶ Появится экран [2: Для каждого объек.].

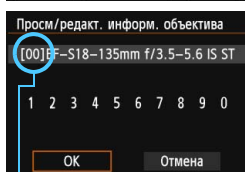

3 Проверьте и измените информацию об объективе.

Проверьте информацию об объективе.

- Нажмите кнопку <INFO.>
- ▶ На экране появится название объектива и 10-значный серийный номер. При отображении серийного номера, выберите [OK] и переходите к шагу 4.
- Если серийный номер невозможно подтвердить, на экране отображается «0000000000». Введите номер, как указано ниже. См. следующую страницу с информацией о звездочке «*», отображаемой перед серийными номерами некоторых объективов.

Регистрационный номер

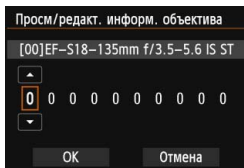

Введите серийный номер.

- Нажмите кнопку <◀▶> для выбора разряда для ввода, а затем кнопку <SET> для отображения <📷>.
- С помощью кнопок <▲▼> введите требуемое число, после чего нажмите кнопку <SET>.
- После ввода всех цифр выберите [OK] и нажмите кнопку <SET>.

Серийный номер объектива

- При появлении звездочки «*» перед 10-значным серийным номером объектива на шаге 3 регистрация нескольких единиц одинаковой модели объектива невозможна. Даже при вводе серийного номера звездочка «*» по-прежнему будет отображаться.
- Серийный номер на объективе может отличаться от серийного номера, отображаемого на экране в шаге 3. Это не является дефектом.
- Если в состав серийного номера объектива включаются буквы, введите только числа в шаге 3.
- Расположение серийного номера отличается в зависимости от объектива.
- Некоторые объективы могут не иметь нанесенного серийного номера. Чтобы зарегистрировать объектив без нанесенного серийного номера, введите любой серийный номер в шаге 3.



- При выборе параметра [2: Для каждого объек.] и использовании экстендера регулировка регистрируется для комбинации объектива и экстендера.
- Если зарегистрировано 40 объективов, появляется соответствующее сообщение. После выбора объективов, чью регистрацию следует стереть (переписать), можно зарегистрировать другие объективы.

Одиночное фокусное расстояние объектива

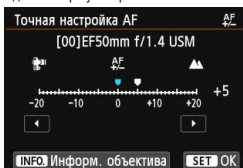

Зум-объектив

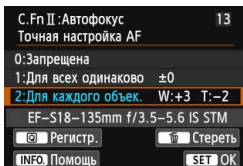
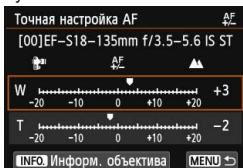

4 Выполните регулировку.



- Для зум-объектива нажмите кнопку <▲▼> и выберите широкоугольное положение (W) или телеположение (T). Нажмите кнопку <SET>. Соответствующая рамка исчезнет, что позволит выполнить регулировку.
- С помощью кнопок <◀▶> установите нужное значение параметра, а затем нажмите кнопку <SET>. Диапазон регулировки составляет ±20 шагов.
- Настройка в сторону «-: 📍» помещает точку фокусировки перед стандартной точкой фокусировки.
- Настройка «+: ▲» помещает точку фокусировки за стандартную точку фокусировки.
- Для зум-объектива повторите шаг 4 и настройте широкоугольное положение (W) или телеположение (T).
- По окончании ввода текста нажмите кнопку <MENU> и вернитесь к экрану, указанному в шаге 1.
- Выберите [2: Для каждого объек.] и нажмите кнопку <SET>.
- Для выхода нажмите кнопку <MENU>.

5 Проверьте результат настройки.

- Сделайте снимок и просмотрите его (стр. 290), чтобы проверить результат настройки.
- Если изображение фокусируется перед контролируемой точкой, измените настройку в сторону «+: ▲». Если изображение фокусируется за контролируемой точкой, переместите настройку в сторону «-: 📍».
- При необходимости, выполните повторную настройку.



 При съемке с промежуточными значениями фокусного расстояния зум-объектива фокус точки автофокусировки корректируется автоматически в зависимости от настроек, сделанных для широкоугольного положения и телеположения. Даже в том случае, если были выполнены настройки только для широкоугольного положения или только для телеположения, выполняется коррекция для промежуточного диапазона.

Удаление всех точных настроек автофокусировки

При появлении [ Стереть] в нижней части экрана, нажатие кнопки < > приводит к стиранию всех настроек параметров [1: Для всех одинаково] и [2: Для каждого объек.].

Примечания по точной настройке автофокусировки

-  Положение точки фокуса автофокусировки немного варьируется в зависимости от состояния объекта, яркости, положения зума и других условий съемки. Следовательно, даже при выполнении точной настройки автофокусировки наводка на резкость в желаемом положении может не достигаться.
- При сбросе всех настроек пользовательских функций (стр. 362) точная настройка AF сохраняется. При этом параметр будет иметь значение [0: Запрещена].

-  Настройки лучше всего выполнять непосредственно на месте съемки. Это сделает настройку более точной.
- При выполнении настройки рекомендуется использовать штатив.
- Для проверки результатов настройки, рекомендуется выполнить съемку с качеством записи изображений  L.
- Величина шага настройки может быть различной, в зависимости от максимальной диафрагмы объектива. Регулярно проводите настройку, съемку и проверку фокусировки для регулировки точки фокусировки AF.
- В режимах Live View и видеосъемки точная настройка AF неприменима к  L+ Слежение, FlexiZone - Multi и FlexiZone - Single.

: Элементы управления

Кнопкам камеры или диском можно назначать часто используемые функции в соответствии с собственными предпочтениями.

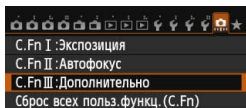

1 Выберите [C.Fn III: Дополнительно].

- На вкладке [] выберите пункт [C.Fn III: Дополнительно], затем нажмите кнопку <SET>.

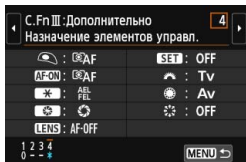

2 Выберите [4: Назначение элементов управл.].

- Выберите [4: Назначение элементов управл.], затем нажмите кнопку <SET>.
- ▶ Появится экран назначения элементов управления.

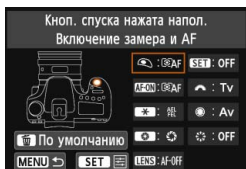

3 Выберите кнопку или диск камеры.

- Выберите кнопку или диск камеры и нажмите <SET>.
- ▶ Появляется название элемента управления камеры и назначаемые функции.

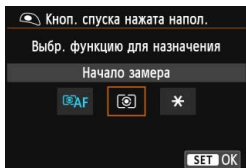



4 Назначьте функцию.

- Выберите функцию и нажмите кнопку <SET>.

















5 Выйдите из режима настройки.





- При нажатии кнопки <SET> для выхода из режима настройки вновь появится экран, отображавшийся на шаге 3.
- Для выхода нажмите кнопку <MENU>.



При отображении экрана из шага 3 можно нажать кнопку <> для отмены пользовательских настроек элементов управления. Обратите внимание, что настройки пункта []: C.Fn III-4: Назначение элементов управл.] не отменяются даже при выборе варианта []: Сброс всех польз. функц.(C.Fn)].

Назначаемые функции элементов управления камеры.

Функция		Стр.		AF-ON	*	
AF	 AF	Включение замера и AF	386	<input type="radio"/>	<input type="radio"/>	<input type="radio"/>
	AF-OFF	Отключение AF		<input type="radio"/>	<input type="radio"/>	
	 ONE SHOT ↔ AI SERVO					
		Прямой выбор точки AF				
Экспозиция		Начало замера	387	<input type="radio"/>		
	 AEL FEL	Фиксация АЕ/Фиксация FE		<input type="radio"/>	<input type="radio"/>	
		Фиксация АЕ		<input type="radio"/>	<input type="radio"/>	
		Фиксация АЕ (с нажатой кнопкой)		<input type="radio"/>		
	 H	Фиксация АЕ (удерж.)		<input type="radio"/>	<input type="radio"/>	
	FEL	Фиксация FE		<input type="radio"/>	<input type="radio"/>	
	 ISO ↓	Устан.чув.ISO (удер.кн.,пов. )				
	Tv	Установка выдержки в режиме M				
	Av	Установка диафрагмы в режиме M				
Внешняя вспышка		Компенсация экспозиции вспышки	388			
Изображения		Качество	388			
		Стиль изображ.				
Операции		Просмотр глубины резкости	388			
		Включить IS				
		Электронный уровень видоиск.				
	MENU	Вызов меню				
	OFF	Нет функции (отключен)		<input type="radio"/>	<input type="radio"/>	

	LENS	SET			
	○				
○	○				
○	○				
					○
○	○				
○	○				
○	○				
○	○				
		○			
			○	○	
			○	○	
		○			
		○			
		○			
○					
○	○				
○					
		○			
○		○			○



* Кнопка отключения AF (**LENS**) предусмотрена только на супертелеобъективах со стабилизатором изображения IS.

AF: Включение замера и AF

При нажатии кнопки, которой назначена данная функция, выполняется включение замера и автофокусировки.



AF-OFF: Отключение AF

Отключение автофокусировки происходит при удержании в нажатом положении кнопки, назначенной для выполнения данной функции. Удобно при необходимости фиксации фокусировки в режиме AI Servo AF (следящая автофокусировка).

: ONE SHOT ↔ AI SERVO

Переключение режима автофокусировки. В режиме Покадровый AF (покадровая автофокусировка) при удержании в нажатом положении кнопки, которой назначена данная функция, камера переключается в режим AI Servo AF (следящая автофокусировка). В режиме AI Servo AF (следящая автофокусировка) камера переключается в режим Покадровый AF (покадровая автофокусировка) только на время, пока эта кнопка удерживается нажатой. Удобно, если необходимо постоянно переключаться между режимами Покадровый AF (покадровая автофокусировка) и AI Servo AF (следящая автофокусировка) для объекта, часто останавливающегося и вновь начинающего движение.

: Прямой выбор точки AF

Во время замера можно выбрать точку автофокусировки напрямую, вращая диск , но не нажимая кнопку  или .

: Начало замера

При нажатии кнопки спуска затвора наполовину камера производит замер экспозиции.

: Фиксация AE/Фиксация FE

Нормальная съемка (без вспышки)

При нажатии кнопки, которой назначена данная функция, можно зафиксировать экспозицию (AE lock) во время замера. Фиксацию автоэкспозиции удобно использовать, если область фокусировки должна отличаться от области экспозамера, или если требуется снять несколько кадров с одинаковой экспозицией.

Со вспышкой

При съемке со вспышкой нажатие кнопки, которой назначена данная функция, вызывает срабатывание вспышки в предварительном режиме, а требуемая мощность вспышки сохраняется в памяти (фиксация FE).

✳: Фиксация АЕ

При нажатии кнопки, которой назначена данная функция, можно зафиксировать экспозицию (AE lock) во время замера. Фиксацию автоэкспозиции удобно использовать, если область фокусировки должна отличаться от области экспозамера, или если требуется снять несколько кадров с одинаковой экспозицией.

✳: Фиксация АЕ (с нажатой кнопкой)



Экспозиция фиксируется (AE lock) при нажатии кнопки спуска затвора.



✳_H: Фиксация АЕ (удерж.)

При нажатии кнопки, которой назначена данная функция, можно зафиксировать экспозицию (AE lock). Экспозиция будет удерживаться до тех пор, пока вы снова не нажмете кнопку. Фиксацию автоэкспозиции удобно использовать, если область фокусировки должна отличаться от области экспозамера, или если требуется снять несколько кадров с одинаковой экспозицией.

FEL: Фиксация FE



При съемке со вспышкой нажатие кнопки, которой назначена данная функция, вызывает срабатывание вспышки в предварительном режиме, а требуемая мощность вспышки сохраняется в памяти (фиксация FE).

ISO : Устан.чув.ISO (удер.кн.,пов. )



Чувствительность ISO можно задать, удерживая < > и поворачивая диск < >.

Если выбрана автоматическая установка ISO, произойдет установка ISO вручную. Не удастся установить значение чувствительности ISO. При использовании этой функции в режиме <M> можно регулировать экспозицию с помощью чувствительности ISO, при этом сохраняя текущие значения выдержки и диафрагмы.

Tv: Установка выдержки в режиме M

В режиме <M> (Ручная установка экспозиции) появляется возможность установки выдержки с помощью диска < > или < >.

Av: Установка диафрагмы в режиме M

В режиме <M> (Ручная установка экспозиции) появляется возможность установки диафрагмы с помощью диска < > или < >.

: Компенсация экспозиции вспышки

При нажатии кнопки < > на ЖК-дисплее отображается экран настройки компенсации экспозиции вспышки (стр. 190.).

: Качество

Нажмите < > для отображения экрана настройки качества записи изображения (стр. 116) на ЖК-дисплее.

: Стиль изображ.

При нажатии кнопки < > на ЖК-дисплее отображается экран выбора стиля изображения (стр. 126.).

: Просмотр глубины резкости

Нажав кнопку предварительного просмотра глубины резкости, можно привести диафрагму объектива в соответствие с текущей установкой и проверить глубину резкости (стр. 163).

: Включить IS

В положении <ON> переключателя объектива IS Image Stabilizer (Стабилизатор изображения) срабатывает при нажатии кнопки, назначенной для этой функции (стр. 43).

: Электронный уровень видоиск.

При нажатии кнопки, назначенной для этой функции, точки автофокусировки будут использоваться видоискателем для отображения электронного уровня (перед съемкой) и сетки (стр. 67).

MENU: Вызов меню

При нажатии кнопки < > на ЖК-дисплее отображается меню.

OFF: Нет функции (отключен)

Используйте эту настройку, если для кнопки не требуется назначать какую-либо функцию.

MENU Регистрация параметров в МОЁ МЕНЮ ☆

На вкладке МОЁ МЕНЮ можно зарегистрировать до 6 параметров меню и пользовательских функций, настройки которых требуется часто изменять.

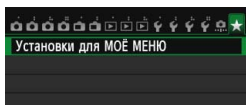

1 Выберите пункт [Установки для МОЁ МЕНЮ].

- На вкладке [★] выберите пункт [Установки для МОЁ МЕНЮ], затем нажмите кнопку <SET>.

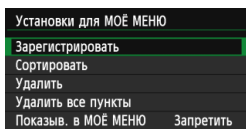

2 Выберите [Зарегистрировать].

- Выберите пункт [Зарегистрировать], затем нажмите кнопку <SET>.

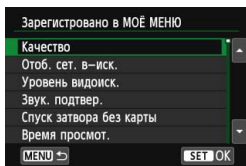

3 Зарегистрируйте требуемые варианты.

- Выберите пункт, затем нажмите кнопку <SET>.
- Выберите [OK] и нажмите <SET> для регистрации пункта.
- Можно зарегистрировать до шести параметров.
- Для возврата на экран шага 2 нажмите кнопку <MENU>.

Установки для МОЁ МЕНЮ

● Сортировать

Можно изменить порядок пунктов, внесенных в МОЁ МЕНЮ. Выберите пункт [Сортировать], затем выберите пункт, положение которого требуется изменить. Затем нажмите кнопку <SET>. При отображении значков [◆] измените порядок с помощью кнопки <▲▼>, а затем нажмите кнопку <SET>.

● Удалить и Удалить все пункты

Можно удалить любой из зарегистрированных параметров. При выборе пункта [Удалить] за один раз удаляется один параметр, при выборе пункта [Удалить все пункты] удаляются все параметры.

● Показыв. в МОЁ МЕНЮ

Если задано значение [Разрешить], при отображении экрана меню первой открывается вкладка [★].

С: Регистрация пользовательских режимов съемки ☆

В качестве пользовательских режимов съемки в положении <С> диска установки режима можно зарегистрировать текущие настройки камеры, такие как режим съемки, функции меню и пользовательские настройки функций.

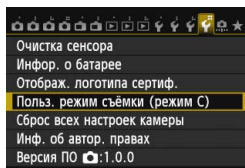

- 1 Выберите [Польз. режим съёмки (режим С)].
 - На вкладке [4] выберите [Польз. режим съёмки (режим С)] и нажмите <SET>.

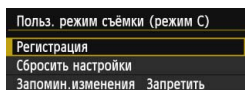

- 2 Выберите пункт [Регистрация].
 - Выберите пункт [Регистрация], а затем нажмите кнопку <SET>.

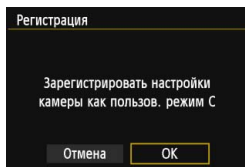

- 3 Регистрация пользовательского режима съемки.
 - Выберите [ОК], затем нажмите <SET>.
 - ▶ Текущие настройки камеры (стр. 391) регистрируются для позиции <С> диска установки режима.

Автоматическое обновление

При изменении какой-либо настройки во время съемки в режиме <С> пользовательский режим съемки может быть автоматически обновлен для отражения измененной настройки (настроек). Для включения автоматического обновления установите вариант [Разрешить] для [Запомин.изменения] в шаге 2. Настройки, которые можно обновлять автоматически, указаны на стр.391 и 392.

Отмена зарегистрированных пользовательских режимов съемки







Если в шаге 2 выбрать пункт [Сбросить настройки], для позиции <С> диска установки режима восстанавливаются значения по умолчанию, действовавшие до регистрации настроек камеры.

Зарегистрированные параметры

● Настройки функций съемки

Режим съемки, выдержка, диафрагма, чувствительность ISO, компенсация экспозиции, компенсация экспозиции вспышки, функция автофокусировки, точка автофокусировки, режим работы затвора, режим замера.

● Функции меню

-  1 Качество, Отоб. сет. в-иск. \equiv , Уровень видоиск., Звук подтвер., Спуск затвора без карты, Время просмотр.
-  2 Коррекция аберр. объектива (Периферийная освещенность, Хромат. аберрация), Управление вспышкой, E-TTL II замер, Выдержка синхр. вспышки в Av, Уменьшение эффекта «красных глаз», Блокировка зеркала
-  3 Комп.эксп./АЕВ, Настр. чувствительности ISO, Auto Lighting Optimizer (Автокоррекция яркости), Баланс белого, Ручной ББ, Сдвиг ББ/Брекетинг, Цветовое пространство
-  4 Стиль изображ., Шумопод. при длит. выдержке, Шумопод. при выс. ISO, Приоритет светов, Мультиэкспозиция (опции), Режим HDR (опции)
-  1 Съемка в режиме Live View, Метод AF, Непрерыв. AF, Отображ. сетки, Соотношен. сторон, Имитация экспозиции
-  2 Бесшум.с ЖКД-вид., Таймер замера
-  1 Метод AF, Бесшум.с ЖКД-вид., Таймер замера
-  2 Отображ. сетки, Размер видеозап., Цифровое увелич., Запись звука, Счетчик видеозаписи, Счётчик воспроиз., Видеофрагменты
-  2 Слайд-шоу (опции), Переход с 
-  3 Выдел.перезкс.зон, Индик.точки AF, Сетка при воспр., Гистограмма, Счётчик воспроиз.
-  1 Нумер. файлов, Автоповорот
-  2 Автоотключение, Яркость ЖКД, Управл. откл. ЖКД
-  3 Управл. сенс.экр., Опции отображ. кнопки **INFO**
-  4 Автоочистка

С.Fn I: Экспозиция

Шаг изменения экспозиции, Шаг изменения чувств. ISO, Автоотключение брекетинга, Порядок брекетинга, Кол-во кадров при брекетинге, Безопасный сдвиг

С.Fn II: Автофокус

Чувствит. слежения, Ускор./Замедл. слежен., Следящ. AF с приор. 1 кадра, Приор.сходящ.AF для 2 кадра, Включение лампы помощи AF, Поиск AF при невозм. достиж., Режим выбора обл. AF, Способ выбора области AF, Ориентированная точка AF, Ручной выбор режима точек AF, Подсветка точек AF при фокус., Подсветка видискателя, Точная настройка AF

С.Fn III: Дополнительно

Направление выбора для Tv/Av, Блокировка управления, Назначение элементов управл.



- Настройки МОЁ МЕНЮ не регистрируются.
- Если диск установки режима установлен в положение <С>, невозможно выбрать [**4**: Сброс всех настроек камеры] и [**⊙**: Сброс всех польз.функц.(С.Fn)].



- Даже если диск установки режима установлен в положение <С>, настройки функций съемки и настройки меню можно изменить.
- При нажатии кнопки <INFO.> можно проверить, какой режим съемки зарегистрирован в <С> (стр. 394, 395).

14

Справочная информация

Эта глава содержит справочную информацию по функциям камеры, дополнительным принадлежностям и т.п.



Логотип сертификата

Выберите [**4: Отображ. логотипа сертиф.**] и нажмите < **SET** > для отображения некоторых логотипов сертификатов камеры. Прочие логотипы сертификатов можно найти в данной инструкции по эксплуатации, на корпусе и упаковке камеры.

Функции кнопки INFO.

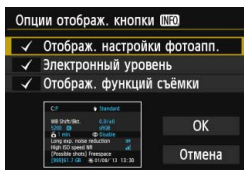
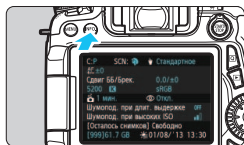

Когда камера готова к съемке, нажав кнопку <INFO.>, можно отобразить параметры [Отображ. настройки фотоапп.], [Электронный уровень] (стр. 65), и [Отображ. функций съёмки] (стр. 395).

На вкладке [Y 3] пункт [Опции отображ. кнопки INFO.] позволяет выбрать параметр, который должен отображаться при нажатии кнопки <INFO.>.

- Выберите требуемую опцию отображения и нажмите кнопку <SET> для добавления флажка <✓>.
- После этого выберите [OK], а затем нажмите кнопку <SET>.

- Учтите, что снять флажок <✓> для всех трех опций отображения не удастся.
- Образец экрана [Отображ. настройки фотоапп.] показан на английском языке для всех языков.
- Если снять флажок для пункта [Электронный уровень], он не будет отображаться. Вместе с тем, этот пункт появляется при нажатии кнопки <INFO.> в режиме съемки Live View и видеосъемки.

Параметры камеры

Режим съемки, зарегистрированный для позиции <C> диска установки режима

Режим <SCN> (стр. 81) (стр. 56).

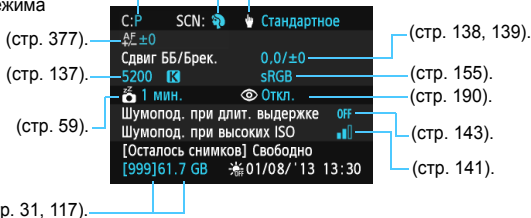

Настройки функций съемки

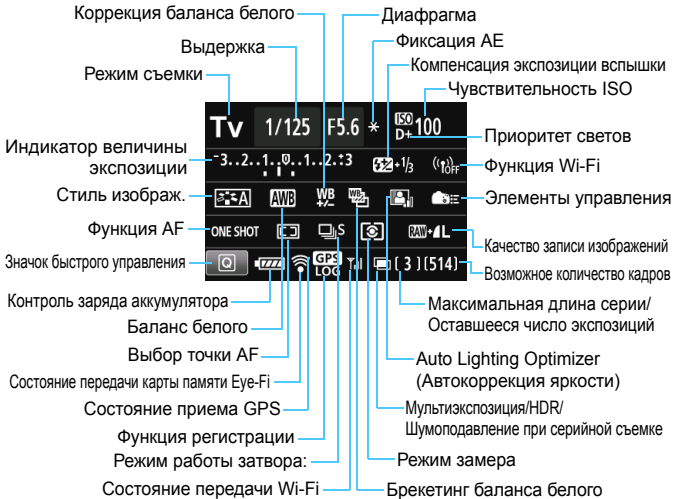

- Нажатие кнопки **<Q>** позволяет выполнять быстрое управление режимами съемки (стр.50).
- При нажатии кнопки **<AF>**, **<DRIVE>**, **<ISO>**, **<☉>**, **<☰>** или **<☲>** появляется экран настроек, на котором элементами управления **<☀>**, **<⊙>**, **<☼>** и **<☰>** можно выбрать нужные функции.

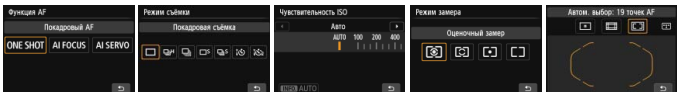

При выключении питания камеры во время отображения экрана «Отображение параметров съемки» этот экран отобразится при повторном включении камеры. Во избежание этого нажмите кнопку **<INFO.>** для выхода с экрана «Отображение параметров съемки», затем выключите питание камеры.

MENU Проверка информации о заряде аккумулятора

Можно проверить состояние заряда аккумулятора на экране ЖК-дисплея. Каждый аккумулятор LP-E6 изготовлен с уникальным серийным номером. Для одной камеры можно зарегистрировать несколько аккумуляторов. При использовании этой функции можно проверить оставшийся заряд аккумулятора и историю его работы.

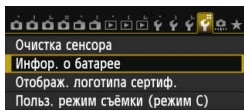

Выберите [Инфор. о батарее].

- Выберите на вкладке [4] пункт [Инфор. о батарее], а затем нажмите кнопку < (SET) >.
- ▶ Появится экран информации об аккумуляторе.

Положение

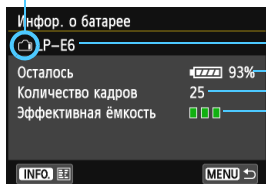

— Модель используемого аккумулятора или бытовой электросети.

— Значок заряда аккумулятора (стр.36) отображается вместе с уровнем оставшегося заряда аккумулятора с шагом в 1%.

— Число снимков, снятых с текущим аккумулятором. Данное количество обнуляется при зарядке аккумулятора.

— Эффективная емкость аккумулятора отображается в виде одного из трех уровней.

■ ■ ■ (Зеленый): Эффективная емкость аккумулятора в хорошем состоянии.

■ ■ □ (Зеленый): Эффективная емкость аккумулятора несколько ухудшилась.

■ □ □ (Красный): Рекомендуется приобрести новый аккумулятор.

⚠ Рекомендуется использовать оригинальные аккумуляторы Canon LP-E6. Использование не оригинальных аккумуляторов Canon может привести к снижению уровня производительности камеры, по сравнению с указанными техническими характеристиками, или к возникновению неисправности.



- Количество кадров относится к числу снятых фотографий. (Видеозаписи не подсчитываются.)
- Информация об аккумуляторах отображается даже в том случае, если элементы питания LP-E6 находятся в ручке-держателе аккумуляторов BG-E14. При использовании элементов питания типоразмера-AA/LR6, будет отображаться только индикатор уровня заряда батарей.
- Если по какой-либо причине передача данных от аккумулятора невозможна или нерегулярна, то сообщение [Использовать эту батарею?] не отобразится. При выборе [ОК] можно продолжать съемку. При этом в случае с некоторыми аккумуляторами экран информации о батарее может не появляться или может отображать неверную информацию об уровне заряда.

Регистрация аккумулятора в камере

В камере можно зарегистрировать до шести аккумуляторов LP-E6. Для регистрации нескольких аккумуляторов в камере, выполните приведенные ниже инструкции для каждого аккумулятора.

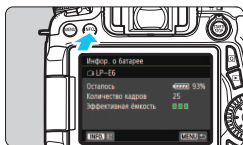

1 Нажмите кнопку <INFO.>.

- На экране информации об аккумуляторе нажмите кнопку <INFO.>.
- ▶ Появится экран истории работы аккумулятора.
- ▶ Если аккумулятор не был зарегистрирован, он будет недоступен.

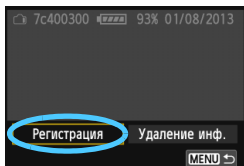

2 Выберите [Регистрация].

- Выберите пункт [Регистрация] и нажмите кнопку <SET>.
- ▶ Появится окно запроса подтверждения.

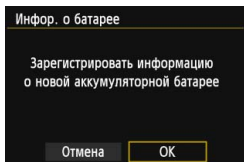

3 Выберите [OK].

- Выберите [OK], затем нажмите <SET>.
- ▶ Аккумулятор будет зарегистрирован, и снова откроется экран истории работы аккумулятора.
- ▶ Недоступный ранее аккумулятор будет отображаться белым цветом.
- Нажмите кнопку <MENU>. Экран Информации о батарее появится снова.



- Регистрация элементов питания типоразмера AA/LR6 в ручке-держателе аккумуляторов BG-E14 или при использовании комплекта сетевого питания ACK-E6 невозможна.
- Пункт [Регистрация] будет недоступен для выбора, если шесть аккумуляторов уже были зарегистрированы. Сведения по удалению ненужной информации об аккумуляторах см. стр. 399.

Маркировка аккумулятора серийным номером

Все зарегистрированные аккумуляторы LP-E6 удобно маркировать серийным номером при помощи этикеток, которые можно приобрести отдельно.

Серийный номер

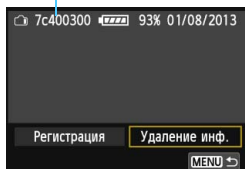

1 Напишите серийный номер на этикетке.

- Напишите серийный номер, отображаемый на экране истории работы аккумулятора, на этикетке размером прибл. 25 x 15 мм.

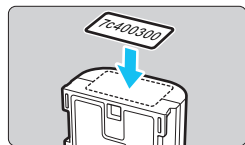

2 Выньте аккумулятор и прикрепите этикетку.

- Установите переключатель питания в положение <OFF>.
- Откройте отсек аккумулятора и извлеките аккумулятор.
- Прикрепите этикетку как показано (к стороне, на которой нет электрических контактов) на рисунке.
- Повторите шаг 2 для всех аккумуляторов, таким образом, в любой момент можно увидеть серийный номер.

- Не прикрепляйте этикетку на другие места аккумулятора, кроме указанных на рисунке шага 2. В противном случае сместившаяся этикетка затруднит установку аккумулятора или сделает включение камеры невозможным.
- При использовании ручки-держателя аккумуляторов BG-E14 и частом подключении-отключении этикетка может отклеиться. В этом случае прикрепите новую этикетку.

Проверка оставшегося заряда зарегистрированного аккумулятора

Можно проверить оставшийся заряд любого аккумулятора (даже если он не установлен) и последнее время его использования.

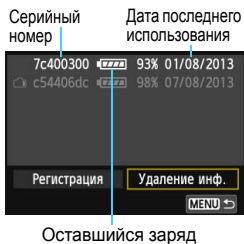

Поиск серийного номера

- Посмотрите серийный номер аккумулятора на этикетке и найдите его на экране истории информации об аккумуляторах.
- ▶ Можно проверить оставшийся заряд и дату последнего использования соответствующего аккумулятора.

Удаления информации о зарегистрированном аккумуляторе

1 Выберите пункт [Удаление инф.].

- Следуйте процедуре, описанной в пункте 2 на стр. 397, чтобы выбрать [Удаление инф.] и нажмите кнопку **<SET>**.

2 Выберите аккумулятор, который нужно удалить.

- Выберите информацию об аккумуляторе, которую требуется удалить, и нажмите кнопку **<SET>**.
- ▶ Появится значок **<✓>**.
- Для удаления другого аккумулятора, повторите данную процедуру.

3 Нажмите кнопку **<☒>**.

- ▶ Появится окно запроса подтверждения.

4 Выберите [ОК].

- Выберите [ОК], затем нажмите **<SET>**.
- ▶ Информация об аккумуляторе будет удалена, и снова появится экран шага 1.

Питание камеры от бытовой электросети

Комплект сетевого питания АСК-Е6 (продается отдельно) позволяет подключить камеру к розетке бытовой электросети и не беспокоиться об уровне оставшегося заряда аккумулятора.

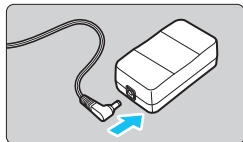

1 Подсоедините разъем переходника постоянного тока.

- Вставьте штекер переходника постоянного тока в гнездо комплекта сетевого питания.

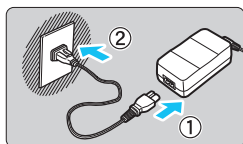

2 Подсоедините кабель питания.

- Подсоедините кабель питания, как показано на рисунке.
- После завершения работы с камерой отсоедините вилку кабеля питания от электрической розетки.

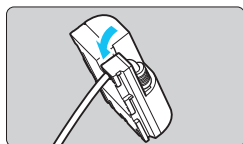

3 Поместите кабель в углубление.

- Аккуратно вставьте кабель переходника постоянного тока, чтобы не повредить его.

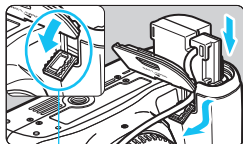

4 Установите переходник постоянного тока.

- Откройте крышку отсека аккумулятора и крышку отверстия для кабеля переходника постоянного тока.
- Вставьте переходник постоянного тока до фиксации и пропустите кабель через отверстие.
- Закройте крышку.

Отверстие для кабеля переходника постоянного тока

⚠ Не подсоединяйте и не отсоединяйте кабель питания или переходник, если переключатель питания камеры установлен в положение <ON>.

Использование карт памяти Eye-Fi

При наличии установленной карты памяти Eye-Fi появляется возможность автоматической передачи снятых изображений на персональный компьютер или загрузки на сетевой сервис по беспроводной ЛВС.

Передача изображений является функцией карты памяти Eye-Fi. Для получения инструкций по настройке и использованию карты памяти Eye-Fi, а также о порядке устранения проблем при передаче изображений см. инструкцию по эксплуатации карты памяти Eye-Fi, либо направьте запрос изготовителю карт.

 **Камера не гарантирует поддержку функций карты Eye-Fi (включая беспроводную передачу). В случае возникновения неполадок при использовании карты памяти Eye-Fi, обратитесь к изготовителю карт. Также учтите, во многих странах и регионах требуется разрешение на использование карт Eye-Fi. Использование карты без разрешения запрещено. Если у Вас возникают сомнения относительно того, ободрено ли использование карты в Вашем регионе, обратитесь к изготовителю карты.**

1 Вставьте карту памяти Eye-Fi. (стр. 31).

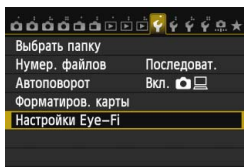

2 Выберите [Настройки Eye-Fi].

- На вкладке [1] выберите пункт [Настройки Eye-Fi], затем нажмите кнопку <SET>.
- Это меню появляется только в том случае, если карта памяти Eye-Fi вставлена в камеру.

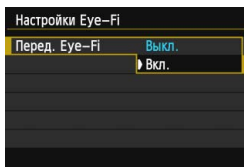

3 Включите передачу с помощью карты памяти Eye-Fi.

- Выберите [Перед. Eye-Fi], затем нажмите <SET>.
- Выберите пункт [Вкл.], затем нажмите кнопку <SET>.
- Если задать значение [Выкл.], то автоматическая передача не производится даже в том случае, если вставлена карта памяти Eye-Fi (значок передачи ).

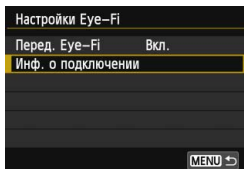

4 Отображение информации о подключении

- Выберите пункт [Инф. о подключении], затем нажмите кнопку <SET>.

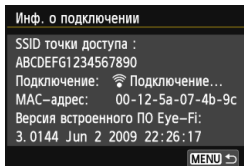

5 Проверьте [SSID точки доступа:].

- Проверьте отображение точки доступа в пункте [SSID точки доступа:].
- Также можно проверить MAC адрес карты памяти Eye-Fi и версию встроенного ПО.
- Для выхода из меню нажмите кнопку <MENU>.



Значок передачи

6 Произведите съемку.

- ▶ Изображение передается, и происходит смена серого значка <Wi-Fi> (не подключено) на один из значков, приведенных ниже.
- Для переданных изображений отобразится значок [Wi-Fi] на экране информации о съемке (стр. 292).

(Серый) **Не подключено**

: Отсутствует соединение с точкой доступа.

(Мигает) **Подключение...**

: Подключение к точке доступа.

(Отображение) **Подключено**

: Подключение к точке доступа выполнено.

(↑) **Передача...**

: Выполняется передача изображения на точку доступа.

Предупреждения по использованию карт памяти Eye-Fi



- Если для параметра [**У3: Wi-Fi**] установлено значение [**Включить**], передача изображения при помощи карты памяти Eye-Fi невозможна.
- Появление значка «» сообщает о возникновении ошибки при получении сведений о карте. Отключите и включите камеру.
- Даже при задании в пункте [**Перед. Eye-Fi**] значения [**Выкл.**], может выполняться передача сигнала. В лечебных учреждениях, аэропортах и других местах, в которых запрещена беспроводная передача данных, извлеките карту памяти Eye-Fi из камеры.
- Если передача изображений не выполняется, проверьте настройки карты памяти Eye-Fi и персонального компьютера. Подробнее см. в инструкции по эксплуатации карты.
- В зависимости от состояния беспроводного соединения с ЛВС, передача изображений может замедлиться или прерваться.
- Во время передачи карта памяти Eye-Fi может нагреться.
- Заряд аккумулятора расходуется быстрее.
- Во время передачи изображения автоотключения питания не работает.
- При вставке любой карты беспроводной ЛВС, кроме Eye-Fi, опция [**Настройки Eye-Fi**] не отображается. Также не будет отображаться значок состояния передачи </>.

Таблица доступности функций в зависимости от режимов съемки

Съемка фотографий

● : Устанавливается автоматически ○ : Может выбираться пользователем □ : Нельзя выбрать/Запрещено

Функция	Базовая зона										Творческая зона					
	A+	S	CA	SCN							P	Tv	Av	M	B	
				1	2	3	4	5	6	7						8
Все настройки качества записи могут выбираться пользователем	○	○	○	○	○	○	○	○	○	○*1	○*1	○	○	○	○	○
ISO	Автоматическая установка чувствительности ISO	●	●	●	●	●	●	●	●	●	●	○	○	○	○	○
	Ручной											○	○	○	○	○
Стиль изобраз.	Автонастройка/авто	●	●	●	●	●	●	●	●	●	●	○	○	○	○	○
	Ручной выбор											○	○	○	○	○
Выбор атмосферы съемки			○	○	○	○	○	○	○	○						
Съемка на основе освещения и выбранных сцен				○	○	○	○									
Художественные фильтры*2	○	○	○	○	○	○	○	○	○			○	○	○	○	○
Баланс белого	Авто	●	●	●	●	●	●	●	●	●	○	○	○	○	○	○
	Предустановка											○	○	○	○	○
	Пользовательский											○	○	○	○	○
	Настройка цветовой температуры											○	○	○	○	○
Коррекция /Брекетинг											○	○	○	○	○	○
Auto Lighting Optimizer (Автокоррекция яркости)	●	●	●	●	●	●	●	●	●	●	○	○	○	○	○	○
Коррекция аберр. объектива	○	○	○	○	○	○	○	○	○	○	○	○	○	○	○	○
Шумоподавление при длительной выдержке	○	○	○	○	○	○	○	○	○	○	○	○	○	○	○	○
Шумопод. при высоких ISO	●	●	●	●	●	●	●	●	●	●	○	○	○	○	○	○
Приоритет светов												○	○	○	○	○
Мультиэкспозиция												○	○	○	○	○
Съемка в режиме HDR												○	○	○	○	○
Цветовое пространство	sRGB	●	●	●	●	●	●	●	●	●	○	○	○	○	○	○
	Adobe RGB											○	○	○	○	○
AF	Поквадровый AF (покадровая автофокусировка)				●	●	●		●	●	○	○	○	○	○	○
	AI Servo AF (следящая автофокусировка)							●			○	○	○	○	○	○
	AI Focus AF (интеллектуальная автофокусировка)	●	●	●							○	○	○	○	○	○
	Режим выбора области AF											○	○	○	○	○
	Выбор точки AF	●	●	●	●	●	●	●	●	●	○	○	○	○	○	○
Ручная фокусировка (MF)	○	○	○	○	○	○	○	○	○	○	○	○	○	○	○	○

*1: Выбор RAW+JPEG и RAW недоступен.

*2: Можно задать только для съемки в режиме Live View.

Таблица доступности функций в зависимости от режимов съемки

Функция		Базовая зона										Творческая зона					
		A+	A-	CA	SCN							P	Tv	Av	M	B	
					🔄	🏠	🌱	🎨	📷	📷	📷						
AF	Подсветка для автофокусировки	● *3		● *3	● *3	*4	● *3	*4	●	● *3	●	○	○	○	○	○	
	Точная настройка AF											○	○	○	○	○	
	Непрерывная автофокусировка ^c	○	○	○	○	○	○	○	○	○	○	○	○	○	○	○	
Режим замера	Оценочный замер	●	●	●	●	●	●	●	●	●	●	○	○	○	○	○	
	Выбор режима замера экспозиции											○	○	○	○	○	
Экспозиция	Сдвиг программы											○					
	Фиксация AE											○	○	○	*5		
	Компенс. экспоз.											○	○	○			
	Автоматический брекетинг экспозиции (AEB)											○	○	○	○		
	Просмотр глубины резкости											○	○	○	○	○	
Режим работы затвора	Покадровая съемка	○	○	○	○	○	○	○	○	○	○	○	○	○	○	○	
	Высокоскоростная серийная съемка	○	○	○	○	○	○	○	○	○	○	○	○	○	○	○	
	Низкоскоростная серийная съемка	○	○	○	○	○	○	○	○	○	○	○	○	○	○	○	
	Бесшумная покадровая съемка	○	○	○	○	○	○	○	○	○	○	○	○	○	○	○	
	Бесшумная серийная съемка	○	○	○	○	○	○	○	○	○	○	○	○	○	○	○	
	10-секундная задержка автоспуска/спуска при дистанционном управлении	○	○	○	○	○	○	○	○	○	○	○	○	○	○	○	○
	2-секундная задержка автоспуска/спуска при дистанционном управлении	○	○	○	○	○	○	○	○	○	○	○	○	○	○	○	○
Встроенная вспышка	Автоматическое срабатывание	○		○	○		○		●								
	Ручное срабатывание	○		○	○		○		○		○	○	○	○	○	○	
	Без вспышки	○	●	○	○	●	○	●		○	●	○	○	○	○	○	
	Красные глаза	○		○			○		○			○	○	○	○	○	
	Фиксация FE											○	○	○	○	○	
	Компенсация экспозиции вспышки											○	○	○	○	○	
Внешняя вспышка	Беспроводной пульт ДУ											○	○	○	○	○	
	Настройка функций											○	○	○	○	○	
Съемка в режиме Live View	Настройки пользовательских функций											○	○	○	○	○	
Быстрое управление		○	○	○	○	○	○	○	○	○	○	○	○	○	○	○	

*3: При установке встроенной вспышки в режим <A+> лампа помощи AF не срабатывает.

*4: Если во время съемки в режиме Live View методом автофокусировки выбран скоростной режим, внешняя вспышка Speedlite при необходимости производит подсветку для автофокусировки.

*5: В режиме автоматической установки чувствительности ISO можно задать фиксированное значение ISO.

Видеосъемка

● : Устанавливается автоматически ○ : Может выбираться пользователем □ : Нельзя выбрать/Запрещено

Функция		Видеосъемка								Фотографии			
		A+	CS	CA	SCN	P	Tv	Av	B	M	📷*1	📷*1	📷*1
		📷*1				📷*1				📷*1	📷*1	📷*1	
Все настройки качества записи могут выбираться пользователем (видео)		○	○	○	○	○	○	○	○	○			
Все настройки качества записи могут выбираться пользователем (фото)											○	○	○
Цифровое увеличение		○	○	○	○	○	○	○	○	○			
Видеофрагменты		○	○	○	○	○	○	○	○	○			
ISO	Автоматическая установка чувствительности ISO	●	●	●	●	●	●	●	●	○	●	●	○
	Ручной									○			○
Стиль изображ.	Автонастройка/авто	●	●	●	●	○	○	○	○	○	●	○	○
	Ручной выбор					○	○	○	○	○		○	○
Баланс белого	Авто	●	●	●	●	○	○	○	○	○	●	○	○
	Предустановка					○	○	○	○	○		○	○
	Пользовательский					○	○	○	○	○			
	Настройка цветовой температуры					○	○	○	○	○		○	○
	Коррекция					○	○	○	○	○		○	○
	Брекетинг											○	○
Auto Lighting Optimizer (Автокоррекция яркости)		●	●	●	●	○	○	○	○	○	●	○	○
Коррекция аббер. объектива	Коррекция периферийной освещенности	○	○	○	○	○	○	○	○	○	○	○	○
	Коррекция хроматической аберрации	○	○	○	○	○	○	○	○	○	○	○	○
Шумоподавление при длительной выдержке												○	
Шумоподавление при высоких ISO*2		●	●	●	●	○	○	○	○	○	●	○	○
Приоритет светов						○	○	○	○	○		○	○
Мультиэкспозиция													
Съемка в режиме HDR													
Цветовое пространство	sRGB	●	●	●	●	●	●	●	●	●	○	○	○
	Adobe RGB											○	○

*1 : Значок 📷 указывает на съемку фотографий во время видеосъемки.

*2 : шумоподавление при серийной съемке (NR) установить невозможно.

Таблица доступности функций в зависимости от режимов съемки

Функция		Видеосъемка									Фотографии			
		A ⁺	S ⁺	CA	SCN	P	Tv	Av	B	M	📷*1			
		AF ⁺			AF ⁻			M			AF ⁺	AF ⁻	M	
AF	☑️+Слежение	○	○	○	○	○	○	○	○	○	○	○	○	○
	FlexiZone - Multi	○	○	○	○	○	○	○	○	○	○	○	○	○
	FlexiZone - Single	○	○	○	○	○	○	○	○	○	○	○	○	○
	Ручная фокусировка (MF)	○	○	○	○	○	○	○	○	○	○	○	○	○
	Видео Servo AF	○	○	○	○	○	○	○	○	○	○	○	○	○
Режим замера		●	●	●	●	●	●	●	●	●	●	●	●	●
Экспозиция	Сдвиг программы													
	Фиксация АЕ					○	○	○	○	*3		○	*3	
	Компенс. экспоз.					○	○	○	○			○		
	Автоматический брекетинг экспозиции (АЕВ)													
	Просмотр глубины резкости													
Режим работы затвора	Покадровая съемка											○	○	○
	Высокоскоростная серийная съемка											○	○	○
	Низкоскоростная серийная съемка											○	○	○
	Бесшумная покадровая съемка											○	○	○
	Бесшумная серийная съемка											○	○	○
	10-секундная задержка автоспуска/спуска при дистанционном управлении *4											○	○	○
	2-секундная задержка автоспуска/спуска при дистанционном управлении *4											○	○	○
Встроенная/Внешняя вспышка														
Вспышка вкл.														
Запись звука		○	○	○	○	○	○	○	○	○				
Временной код		○	○	○	○	○	○	○	○	○				
Быстрое управление		○	○	○	○	○	○	○	○	○	○	○	○	○

*3 : В режиме автоматической установки чувствительности ISO можно задать фиксированное значение ISO.

*4 : Работает только до начала видеосъемки.

Параметры меню

Для съемки с использованием видоискателя и съемки в режиме Live View

📷: Съемка 1 (Красный)

Стр.

Качество	RAW* / M RAW* / S RAW*	116
	▲ L / ▲ L / ▲ M / ▲ S1 / ▲ S1/S2/S3	
Отображение сетки видоискателя	Запрещено / Разрешено	64
Уровень видоиск.	Скрыть / Показать	66
Звук. подтвер.	Вкл. / Касания в 📢 / Откл.	59
Спуск затвора без карты	Разрешен / Запрещён	32
Время просмот.	Откл./2 с /4 с /8 с /Не огранич.	60

* Недоступно для выбора в режиме <📷> или <📹>.

* При видеосъемке [Отоб. сет. в-иск.] и [Уровень видоиск.] не отображаются.

📷: Съемка 2 (Красный)

Коррекция абerr. объектива	Коррекция периферийной освещенности: Разрешена / Запрещена Коррекция хроматической аберрации: Включить / Отключить	146
Управление вспышкой	Вспышка / E-TTL II / Выдержка синхр. вспышки в Av / Настройки вstr. вспышки / Настройки внешней вспышки / Настр.С.Fn внеш.всп. / Сбросить настройки	195
Красные глаза	Откл./Вкл.	190
Блокировка зеркала	Запрещена/Разрешена	182

* При видеосъемке [Управление вспышкой] и [Красные глаза] не отображаются.

📶 В режимах базовой зоны затененные пункты меню не отображаются.







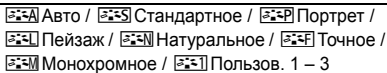

📷: Съемка 3 (Красный)

Стр.

Комп.эксп./АЕВ	Шаг 1/3 ступени, ± 5 ступеней (АЕВ ± 3 ступени)	167 168
Настройки чувствительности ISO	Чувствительность ISO / Диапазон выбора ISO / Автоматический диапазон ISO / Максимальная выдержка	120
Auto Lighting Optimizer (Автокоррекция яркости)	Запрещена / Слабая / Стандартная / Высокая ВЫКЛ. при помощи М или ручная выдержка	140
Баланс белого	 (Прибл. 2500 - 10000)	134
Ручной ББ	Ручная установка баланса белого	135
Сдвиг ББ/Брек.	Коррекция баланса белого: Сдвиг В/А/М/Г, 9 уровней для каждого	138
	Брекетинг баланса белого: Смещение В/А или М/Г, шаг 1 уровень, ± 3 уровня	139
Цветовое пространство	sRGB / Adobe RGB	155

* Во время видеозаписи, **[Комп. эксп./АЕВ]** будет **[Компенс. экспоз.]**.

📷: Съемка 4 (Красный)

Стиль изображ.	 Авто /  Стандартное /  Портрет /  Пейзаж /  Натуральное /  Точное /  Монохромное /  Пользов. 1 – 3	126
Шумоподавление при длительной выдержке	Откл. / Авто. / Вкл.	143
Шумопод. при высоких ISO	Отключено / Слабое / Стандартное / Сильное / Шумопод.при серийн.съёмке	141
Приоритет светов	Запрещён / Разрешен	145
Данные для удаления пыли	Получение данных для удаления пыли с помощью программного обеспечения из комплекта поставки	341
Мультиэкспозиция	Мультиэкспозиция / Управление мультиэкспозицией / Кол-во экспозиций / Продолжить съемку с мультиэкспозицией	175
Режим HDR	Настройка динамического диапазона / Продолж. HDR / Автоматическое совмещение изображений	172

* При выборе видеосъемки **[Мультиэкспозиция]** и **[Режим HDR]** не отображаются.

📷 1: Съемка в режиме Live View 1 (Красный)

Стр.

Съемка в режиме Live View	Разрешена / Запрещена	228
Метод АФ	☺+Слежение / FlexiZone – Multi / FlexiZone - Single / Скоростной	233
Непрерыв. АФ	Включить / Отключить	228
Съемка при касан.	Вкл. / Выкл.	229
Отображ. сетки	Откл. / 3 x 3  / 6 x 4  / 3x3+диаг 	229
Соотношен. сторон	3:2 / 4:3 / 16:9 / 1:1	229
Имитация экспозиции	Разрешена / Во время  / Запрещена	230

📷 2: Съемка в режиме Live View 2 (Красный)

Бесшум.с ЖКД-вид.	Режим 1 / Режим 2 / Запрещено	231
Таймер замера	4 с / 16 с / 30 с / 1 мин. / 10 мин. / 30 мин.	232

▶: Просмотр 1 (Синий)

Защита изображений	Защита изображения от стирания	320
Повернуть изображение	Повернуть изображения	301
Стереть изобр.	Стереть изобр.	322
Заказ печати	Задание изображений для печати (DPOF)	355
Настройка фотокниги	Определение изображений для фотокниги	359
Художественные фильтры	Зернистый Ч/Б / Мягкий фокус / Эффект рыбьего глаза / Эффект Масляные краски / Эффект Акварель / Эффект игруш. камеры / Эффект миниатюры	335
Обработка изображения RAW	Обработка изображений RAW	328

▶: Просмотр 2 (Синий)

Стр.

Изменить размер	Уменьшение количества пикселей изображения	333
Оценка	[OFF] / [•] / [◦] / [◐] / [◑] / [⊘]	302
Слайд-шоу	Описание просмотра / Время отображения / Повтор / Эффект перехода / Фоновая музыка	312
Переход с 	1 изобр. / 10 изобр. / 100 изобр. / Дата / Папка / Видеозаписи / Фотографии	297



▶: Просмотр 3 (Синий)

Выделение переэкспонированных зон	Запрещено / Разрешено	294
Индикация точки AF	Запрещено / Разрешено	294
Сетка при воспроизведении	Отключить / 3 x 3  / 6 x 4  / 3x3+диаг 	291
Гистограмма	Яркость / RGB	295
Счётчик воспроизведения*	Время записи / Временной код	271
Управл. HDMI	Запрещено / Разрешено	317

* Эта настройка связана с пунктом [Счётчик воспроиз.] на вкладке **[С 2: Временной код]**.

☛: Настройка 1 (Желтый)

Стр.

Выбрать папку	Создать и выбрать папку	149
№ файла	Последоват. / Автосброс / Ручной сброс	151
Автоповорот	Вкл.   / Вкл.  / Откл.	325
Форматиров. карты	Инициализация карты и стирание с нее данных	57
Настройки Eye-Fi	Появляется только в том случае, если карта памяти Eye-Fi (приобретается отдельно) вставлена в камеру.	401

☛: Настройка 2 (Желтый)

Автоотключение	1 мин. / 2 мин. / 4 мин. / 8 мин. /15 мин. / 30 мин. / Запретить	59
Яркость ЖКД	7 уровней яркости	324
Упр. откл. ЖКД*	Кнопка «Спуск/Не отключать»	60
Дата/Время/Зона	Дата (год, месяц, день) / Время (час, мин, сек.) / Переход на летнее время / Часовой пояс	37
Язык 	Выбор языка интерфейса	39
Настройки устройства GPS	Настройки доступны, если установлен GPS-приемник GP-E2 (продается отдельно)	-

* Во время видеосъемки [Упр. откл. ЖКД] не появляется.

 При использовании устройства GPS следует проверить страны и регионы использования и применять это устройство в соответствии с законами и правилами страны или региона.

☛: Настройка 3 (Желтый)

Стр.

ТВ-стандарт	NTSC / PAL	265 319
Руководство	Разрешено / Запрещено	69
Управл. сенс.экр.	Стандартное / Чувствит. / Запрещено	56
Опции отображения кнопки INFO	Отображ. настройки фотоапп./Электронный уровень/Отображ. функций съёмки	394
Wi-Fi	Отключить / Включить	_*
Функция Wi-Fi	Передача изображений между камерами / Подключить к смартфону / Дистанционное управление (EOS Utility) / Напечатать на Wi-Fi-принтере / Загрузить в веб-услугу / Просмотр изображений на устройствах	

* Камера EOS 70D (N) не имеет функции Wi-Fi (не отображается).

* Подробные сведения см. в инструкции по эксплуатации Wi-Fi Function Instruction Manual на диске DVD-ROM.



- При использовании функции Wi-Fi следует проверить страны и регионы использования и использовать это устройство в соответствии с законами и правилами страны или региона.
- При подключении камеры к принтеру, компьютеру, GPS ресиверу или другому устройству через интерфейсный кабель Wi-Fi невозможно установить.

☿ : Настройка 4 (Желтый)

Стр.

Очистка датчика изображения	Автоочистка: Разрешить / Запретить	340
	Выполнить очистку	
	Очистить вручную	343
Инфор. о батарее	Питание / Оставшийся заряд / Количество кадров / Эффективная емкость / Регистрация аккумулятора / История	396
Отображ. логотипа сертиф.	Отображение ряда логотипов сертификатов камеры	393
Польз. режим съёмки (режим С)	Регистрация пользовательских настроек камеры для положения <С> диска	390
Сброс всех настроек камеры	Сброс настроек камеры к параметрам по умолчанию.	61
Инф. об автор. правах	Показать авторские права/ Ввод имени автора/ Ввод данных об автор. правах/ Удалить инф. об автор. правах	153
Версия ПО 📷:*	Для обновления встроенного программного обеспечения	-

* Во избежание непреднамеренных операций во время обновления встроенного ПО сенсорный экран отключается.

👤 : Пользовательские функции (Оранжевый)

С.Fn I: Экспозиция	Индивидуальная настройка камеры по желанию	365
С.Fn II: Автофокус		368
С.Fn III: Дополнительно		375
Сброс всех пользовательских функций (С.Fn)	Сброс всех настроек пользовательских функций	362

★ : Мое меню (Зеленый)

Установки для МОЁ МЕНЮ	Регистрация часто используемых пунктов меню и пользовательских функций	389
-------------------------------	--	-----

Видеосъемка

☰ 1: Видеосъемка 1 (Красный)

Стр.

Метод AF	☐+Слежение / FlexiZone - Multi / FlexiZone - Single	273
Видео Servo AF	Включить / Отключить	273
Бесшум.с ЖКД-вид.	Режим 1 / Режим 2 / Запрещено	275
Таймер замера	4 с / 16 с / 30 с / 1 мин. / 10 мин. / 30 мин.	275

☰ 2: Видеосъемка 2 (Красный)

Отображ. сетки	Откл. / 3 x 3 ☐☐ / 6 x 4 ☐☐☐ / 3x3+диаг ☐☐☐	276
Размер видеозап.	1920x1080 (☐☐☐ / ☐☐☐ / ☐☐☐) (☐☐☐ / ☐☐☐) 1280x720 (☐☐☐ / ☐☐☐) (☐☐☐ / ☐☐☐) 640x480 (☐☐☐ / ☐☐☐) (☐☐☐)	265
Цифровое увеличение	Отключить / Увеличение примерно 3-10x	267
Запись звука* ¹	Запись звука: Авто / Ручная / Запрещена	268
	Уровень записи	
	Фильтр ветра: Отключить / Включить	
	Аттенюатор: Отключить / Включить	
Временной код	Отсчёт / Установка начального времени / Счетчик видеозап. / Счётчик воспроиз.* ² / Пропуск кадров	270
Видеофрагменты	Видеофрагменты: Включить / Отключить	277
	Настройки альбома: Создать новый альбом / Добавить в имеющийся альбом	

*1: В режимах базовой зоны для параметра [Запись звука] будут доступны значения [Вкл.] и [Откл.].

*2: Эта настройка связана с пунктом [☐☐☐3: Счётчик воспроиз.].

Состав системы

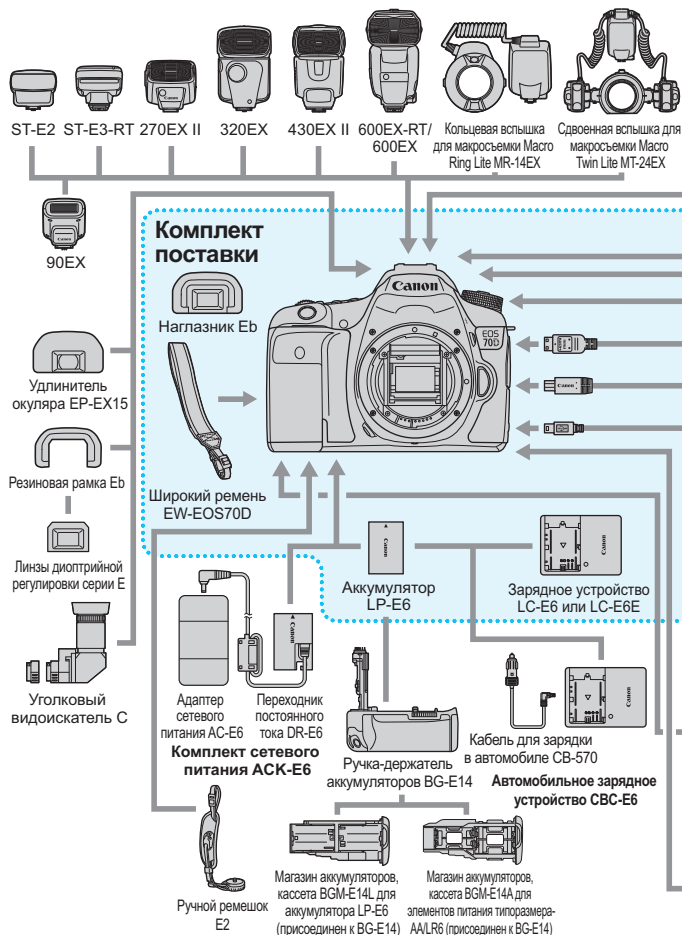

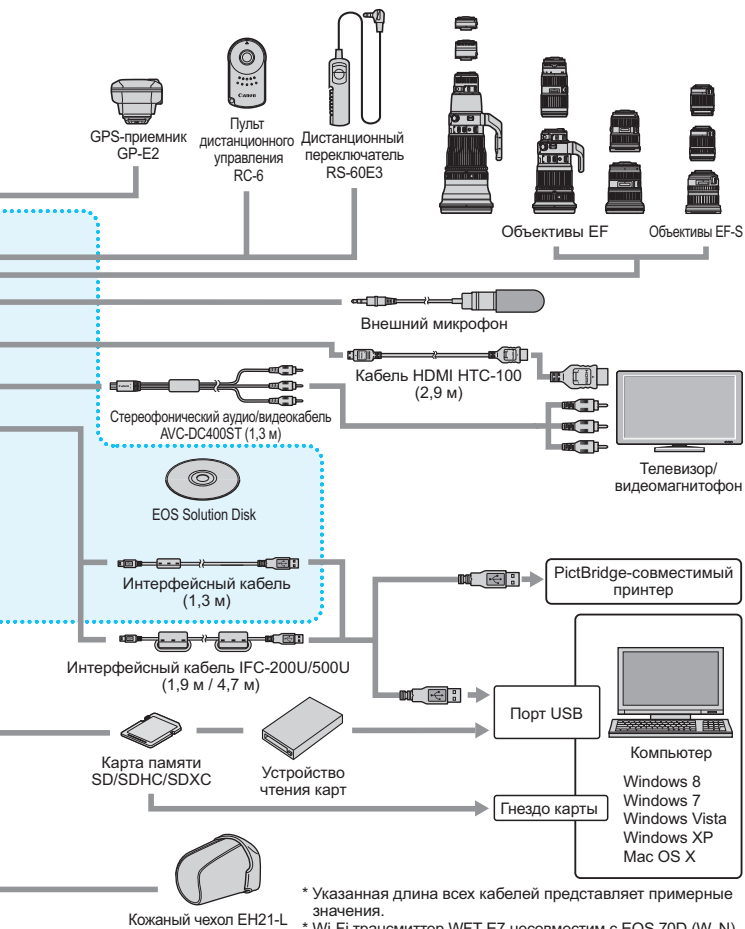

* Указанная длина всех кабелей представляет примерные значения.

* Wi-Fi трансмиттер WFT-E7 несовместим с EOS 70D (W, N).

Поиск и устранение неполадок

В случае неполадки в первую очередь ознакомьтесь с настоящим разделом. Если данный раздел «Поиск и устранение неполадок» не помогает устранить неполадку, обращайтесь к своему дилеру или в ближайший сервисный центр Canon.

Проблемы, связанные с питанием

Аккумулятор не заряжается.

- Если остаточная емкость аккумулятора составляет 94% или выше, то его зарядить невозможно (стр. 396).
- Запрещается заряжать любые другие аккумуляторы, кроме LP-E6.

Индикатор зарядки начинает мигать с большой частотой.

- (1) При возникновении проблем с зарядным устройством или аккумулятором или, (2) если связь с аккумулятором производства стороннего производителя по каким-то причинам невозможна, схема защиты прекратит зарядку, а индикатор начнет быстро мигать оранжевым цветом. В случае (1) отсоедините кабель зарядного устройства от разъема питания. Извлеките аккумулятор и снова установите его в зарядное устройство. Подождите несколько минут и снова подключите кабель питания к разъему питания. Если проблема не устранена, обратитесь к своему дилеру или в ближайший сервисный центр Canon.

Индикатор питания не мигает.

- При высокой температуре аккумулятора, вставленного в устройство зарядки, зарядка не будет производиться по причинам безопасности (индикатор выключен). Если по какой-то причине, температура аккумулятора во время зарядки вырастет, зарядка автоматически остановится (индикатор мигает). После того, как температура аккумулятора снизится, зарядка автоматически возобновится.

Камера не работает, хотя переключатель питания установлен в положение <ON>.

- Убедитесь, что аккумулятор правильно установлен в камеру (стр. 30).
- Убедитесь, что закрыта крышка отсека аккумулятора (стр. 30).
- Убедитесь, что закрыта крышка отсека карты (стр. 31).
- Зарядите аккумулятор (стр. 28).

Индикатор обращения к карте продолжает мигать даже после того, как выключатель питания установлен в положение <OFF>.

- При выключении питания во время записи изображения на карту индикатор обращения к карте горит или мигает еще несколько секунд. После окончания записи изображения питание автоматически отключается.

Аккумулятор быстро разряжается.

- Используйте полностью заряженный аккумулятор (стр. 28).
- Возможно ухудшились технические характеристики аккумулятора. См. меню [**4: Инфор. о батарее**] для проверки эффективной емкости аккумулятора (стр. 396). При низкой эффективной емкости аккумулятора замените его на новый.
- При выполнении перечисленных ниже действий количество возможных снимков сокращается:
 - Длительное нажатие кнопки спуска затвора наполовину.
 - Частая активация только функции автофокусировки без осуществления съемки.
 - Использование функции Image Stabilizer (Стабилизатор изображения) объектива.
 - Частое использование ЖК-дисплея.
 - Длительная съемка в режиме Live View или видеосъемка.
 - Передача карты памяти Eye-Fi включена.

Камера самостоятельно выключается.

- Включена функция автоматического выключения питания. Если не требуется использовать автоматическое выключение питания, установите для функции [**2: Автоотключение**] значение [**Запретить**] (стр. 59).
- Даже при параметре [**2: Автоотключение**] установленном на [**Запретить**], ЖК-дисплей отключится, если камера не используется в течение 30 минут. (Питание камеры не выключается).

Проблемы, связанные со съемкой

Не удается установить объектив.

- Объективы EF-M невозможно использовать с этой камерой (стр. 40).

Видоискатель затемнен.

- Установите заряженный аккумулятор в камеру (стр. 28).

Невозможна съемка или запись изображений.

- Проверьте, что правильно установлена карта памяти (стр. 31).
- Передвиньте на карте памяти переключатель защиты от записи в положение записи/стирания (стр. 31).
- Если карта полностью заполнена, замените ее или освободите на ней место, удалив ненужные изображения (стр. 31, 322).
- Если попытаться сфокусироваться в режиме Покадровый AF (покадровая автофокусировка), когда в видоискателе мигает индикатор подтверждения фокусировки <●>, съемка изображения будет невозможна. Для осуществления повторной автоматической фокусировки снова наполовину нажмите кнопку спуска затвора или сфокусируйтесь вручную (стр. 45, 110).

Невозможно использовать карту.

- Если отображается сообщение об ошибке карты, см. стр. 33 или 432.

Нерезкое изображение.

- Установите переключатель режима фокусировки на объективе в положение <AF> (стр. 40).
- Во избежание сотрясения камеры плавно нажимайте кнопку спуска затвора (стр. 44, 45).
- Если объектив оснащен функцией Image Stabilizer (Стабилизатор изображения), установите переключатель IS в положение <ON>.
- В условиях недостаточной освещенности выдержка может увеличиться. Уменьшите выдержку (стр. 160), установите более высокую чувствительность ISO (стр. 120), используйте вспышку (стр. 188, 193) или штатив.

Не удается зафиксировать фокус и изменить композицию кадра.

- Установите режим автофокусировки «Покадровый AF». В режиме AI Servo AF или при использовании servo в режиме AI Focus AF фиксация фокуса невозможна (стр. 75).

Скорость автофокусировки меняется в зависимости от используемого объектива.

- Если для видеосъемки или съемки в режиме Live View установлен метод автофокусировки [+Слежение], [FlexiZone - Multi] или [FlexiZone - Single], метод управления автофокусировкой (определение разности фаз при помощи датчика изображения или определение контрастности) переключается автоматически, в зависимости от используемого объектива и выбранных функций, например, цифровой зум при видеосъемке или увеличение при просмотре. От этого сильно зависит скорость автофокусировки, так как камере может потребоваться больше времени на фокусировку.

В режиме FlexiZone - Multi продолжительность фокусировки увеличивается.

- В зависимости от условий съемки продолжительность фокусировки на объекте может увеличиваться. Используйте режим FlexiZone - Single или выполняйте фокусировку вручную.

Медленная скорость серийной съемки.

- В зависимости от выдержки, диафрагмы, состояния объекта, яркости и т.д. скорость серийной съемки может снизиться.

Уменьшается максимальная длина серии при серийной съемке.

- При съемке объекта, имеющего множество мелких деталей (например, луговые растения), размер файла будет больше и фактическое максимальная длина серии при серийной съемке будет меньше, чем указано на стр. 117.

Не удается установить значение чувствительности ISO 100. Расширение диапазона ISO не может быть выбрано.

- Если для параметра [**4: Приоритет светов**] задано значение [**Запрещён**], чувствительность может иметь значения ISO 100/125/160 (стр. 145).
- Если для параметра [**4: Приоритет светов**] задано значение [**Разрешен**], чувствительность ISO можно задавать в диапазоне ISO 200 - 12800 (или до 6400 для видеозаписи). Даже если в меню [**Диапаз.выбора ISO**] задано расширение диапазона чувствительности ISO, расширенные значения ISO (H) установить невозможно.

Не удается настроить параметр Auto Lighting Optimizer (Автокоррекция яркости).

- Если для параметра [**4: Приоритет светов**] задано значение [**Разрешен**], функцию Auto Lighting Optimizer (Автокоррекция яркости) настроить не удастся. Если для параметра [**4: Приоритет светов**] задано значение [**Запрещён**], можно настроить Auto Lighting Optimizer (Автокоррекция яркости) (стр.145).

Даже при установленной уменьшенной компенсации экспозиции, изображение выглядит ярким.

- Установите для параметра [**3: Auto Lighting Optimizer/ 3:Автокоррекция яркости**] значение [**Запрещена**]. При выборе значения [**Слабая**], [**Стандартная**] или [**Высокая**] изображение может получаться ярким даже при отрицательной компенсации экспозиции или компенсации экспозиции вспышки (стр. 140).

Изображение, снятое с мультиэкспозицией, отображается в качестве RAW.

- Если качество записи изображений установлено на **M RAW** или **S RAW**, изображение, снятое с мультиэкспозицией будут записано в качестве **RAW** (стр.181).

Длительная выдержка при использовании режима <Av> со вспышкой.

- При съемке в темное время суток, когда фон затемнен, выдержка автоматически удлинится (низкая скорость синхронизации), за счет чего как для объекта, так и для заднего плана достигается правильное значение экспозиции. Чтобы выдержка не была слишком длительной, на вкладке [**2: Управление вспышкой**] установите [**Выдержка синхр. вспышки в Av**] на [**1/250-1/60 с (авто)**] или [**1/250 с (фиксированная)**] (стр.196).

Самопроизвольно выдвигается встроенная вспышка.

- В режимах съемки (<A+><CA><P><M><E>) со значением по умолчанию <A> (Автовспышка) встроенная вспышка при необходимости выдвигается автоматически.

Не срабатывает встроенная вспышка.

- При непрерывной съемке с короткими интервалами вспышки возможно, что вспышка перестанет работать во избежание выхода из строя.

Внешняя вспышка не срабатывает.

- При использовании вспышек сторонних производителей для съемки в режиме Live View установите [Q2: Бесшум.с ЖКД-вид.] на [Запрещено] (стр. 231).

Внешняя вспышка всегда срабатывает на полной мощности.

- При использовании любой другой вспышки вместо Speedlite серии EX вспышка всегда будет срабатывать на полной мощности (стр. 194).
- Если пользовательская функция внешней вспышки Speedlite для параметра [Режим замера вспышки] установлена на [TTL] (автовспышка), то вспышка сработает на полной мощности (стр. 202).

Компенсацию экспозиции при съемке со вспышкой невозможно установить для внешней вспышки Speedlite.

- Если компенсация экспозиции вспышки уже установлена на вспышке Speedlite, компенсацию экспозиции вспышки нельзя будет установить на камере. Если компенсация экспозиции вспышки на вспышке Speedlite была отменена (установлена на 0), тогда ее можно установить с камеры.

Не удается установить высокоскоростную синхронизацию в режиме <Av>.

- На вкладке [Q2: Управление вспышкой] установите для режима [Выдержка синхр. вспышки в Av] значение [Авто] (стр. 196).

При встряхивании камеры слышен шум.

- Механизм, поднимающий встроенную вспышку камеры, слегка перемещается. Это нормально и не является неполадкой.

При съемке в режиме Live View слышны звуки двух срабатываний затвора.

- При использовании вспышки каждый раз при производстве съемки слышны звуки двух срабатываний затвора (стр. 217).

Во время съемки в режиме Live View и видеосъемки появляется белый значок <📷> или красный значок <🔴>.

- Оба значка оповещают о повышении температуры внутри камеры. Отображение белого значка <📷> может означать ухудшение качества изображения при фотосъемке. Появление красного значка <🔴> предупреждает о том, что съемка в режиме Live View или видеосъемка вскоре автоматически прекратится (стр. 249, 287).

Видеосъемка невозможна.

- Если для параметра [**📶3: Wi-Fi**] задано значение [**Включить**], видеосъемка невозможна. Перед началом видеосъемки установите для параметра [**Wi-Fi**] значение [**Отключить**].

Самопроизвольное прекращение видеосъемки.

- При низкой скорости записи на карту памяти видеосъемка может автоматически остановиться. Если выбран метод сжатия данных [**IPB**], рекомендуется использовать карту памяти со скоростью чтения/записи не менее 6 Мбайт/с. Если выбран метод сжатия данных [**ALL-I**] (I-only), рекомендуется использовать карту памяти со скоростью чтения/записи не менее 20 Мбайт/с (стр.). (стр. 3). Чтобы проверить скорость чтения/записи карты памяти, посетите веб-сайт компании-изготовителя карты памяти.
- Когда длительность непрерывной видеосъемки достигает 29 минут 59 секунд, съемка видео автоматически прекратиться.

Невозможно установить число ISO при видеосъемке.

- Во всех режимах съемки, кроме <M>, чувствительность ISO устанавливается автоматически. В режиме <M> значение ISO можно задавать свободно (стр. 257).

При видеосъемке чувствительность ISO, установленная вручную, изменяется.

- Если при видеосъемке [**Максимум: Н (25600)**] установлен для [**Диапаз.выбора ISO**] и задана чувствительность ISO «Н» (25600), значение ISO переключится на ISO «Н» (12800) (при видеосъемке с ручной экспозицией). Даже если переключиться обратно в режим фотосъемки, чувствительность ISO не возвращается к исходным настройкам.

Экспозиция меняется во время видеосъемки.

- При изменении выдержки или диафрагмы во время видеосъемки одновременно могут быть записаны изменения экспозиции.
- Использование зума объектива во время видеосъемки может привести к изменениям в экспозиции, независимо от того, меняется ли максимальное значение диафрагмы объектива. В результате изменения экспозиции могут быть записаны.

При видеосъемке объект кажется искаженным.

- При съемке видео, если камеру быстро переместить влево или вправо (быстрое панорамирование) или при съемке движущихся объектов изображение может быть искажено.

Во время видеосъемки изображение мигает или появляются горизонтальные полосы.

- Мигание, горизонтальные полосы (шумы) или неправильная экспозиция во время видеосъемки могут быть связаны с использованием флуоресцентных ламп, светодиодов или других источников света. Также могут быть зафиксированы изменения экспозиции (яркость) и цвета. В режиме <M> эту проблему можно устранить, установив более длинную выдержку.

Когда я делаю фотоснимок во время видеозаписи, видео останавливается.

- Установка пониженного значения качества записи изображений и уменьшение числа кадров в серии может устранить эту проблему.

Временной код отключен.

- Съемка фотографий во время видеозаписи может привести к расхождению между действительным временем и временным кодом. Если Вы намерены использовать временной код для редактирования видео, делать фотографии во время видеосъемки не рекомендуется.

Wi-Fi

Настройка Wi-Fi невозможна.*

- При подключении камеры к принтеру, компьютеру, GPS ресиверу или другому устройству через интерфейсный кабель Wi-Fi невозможно установить (пункт [📍3: Wi-Fi] будет недоступен). Отсоедините интерфейсный кабель и настройте Wi-Fi.
- Дополнительную информацию см. в Инструкции по эксплуатации функции Wi-Fi.

* Камера EOS 70D (N) не поддерживает функцию Wi-Fi.

Проблемы при выполнении операций

Не удается изменить настройку с помощью диска

<🔒>, <🕒> или <🔍>.

- Сдвиньте переключатель блокировки <LOCK> вниз (фиксация объектива, стр. 48).
- Выберите пункт [..📍.C.Fn III-2: Блокировка управления] (стр. 375).

Изменилась функция кнопки/диска камеры.

- Выберите пункт [..📍.C.Fn III-4: Назначение элементов управл.] (стр. 383).

Непредвиденное ослабление звукового сигнала при выполнении операций на сенсорном экране.

- Проверьте, не закрыт ли пальцем динамик (стр. 20).

Функции сенсорного экрана недоступны.

- Убедитесь, что для параметра [📍3: Управл. сенс.экран.] выбрано значение [Стандартное] или [Чувствит.] (стр. 56).

Проблемы отображения

На экране меню отображается только несколько вкладок и параметров.

- В режимах базовой зоны некоторые вкладки и пункты меню не отображаются. Установите для режима съемки режим творческой зоны (стр. 52).

Первым символом в названии файла является символ подчеркивания («_»).

- Установите цветовое пространство sRGB. Если установлено пространство Adobe RGB, первым символом будет подчеркивание (стр. 155).

Имя файла начинается с символов «MVI_».

- Это файл видеозаписи (стр. 152).

Нумерация файлов начинается не с 0001.

- Если карта памяти уже содержит изображения, нумерация изображений может начаться не с номера 0001 (стр. 151).

Отображаются неправильные дата и время съемки.

- Проверьте, что установлены правильные дата и время (стр. 37).
- Проверьте часовой пояс и переход на летнее время (стр. 37, 38).

Дата и время не отображаются на изображении.

- Дата и время съемки не отображаются на изображении. Вместо этого дата и время записываются в данных об изображении как сведения о съемке. При печати можно добавить дату и время на фотографию, используя данные о дате и времени съемки, записанные в данных об изображении (стр.351, 355).

Отображается надпись [###].

- Если на карту записано больше изображений, чем может отобразить камера, появится обозначение [###] (стр. 303).

Нечеткое изображение на ЖК-дисплее.

- Загрязненный ЖК-дисплей следует протирать мягкой тканью.
- При низких или высоких температурах возможно замедление смены изображений на экране ЖК-дисплея или экран может выглядеть темным. При комнатной температуре обычные свойства экрана восстанавливаются.

Не появляется меню [Настройки Eye-Fi].

- Меню [Настройки Eye-Fi] отображается только в том случае, если в камеру установлена карта памяти Eye-Fi. Если переключатель защиты от записи карты памяти Eye-Fi установлен в положение LOCK (Блокировка), то проверить состояние подключения и запретить передачу на карту памяти Eye-Fi не удастся (стр. 401).

Проблемы при воспроизведении

Часть изображения мигает черным.

- [▶3: Выдел.перезкс.зон] установлено на [Разрешено] (стр. 294).

На изображении отображается красный квадрат.

- [▶3: Индик.точки AF] установлено на [Разрешено] (стр. 294).

Не удастся стереть изображение.

- Если изображение защищено, стереть его невозможно (стр. 320).

Не удастся воспроизвести видеозапись.

- Видеозаписи, отредактированные на персональном компьютере с помощью прилагаемой программы ImageBrowser EX (стр. 457) или другого программного обеспечения, невозможно воспроизвести на камере. Однако альбомы видеофрагментов, отредактированные с помощью EOS Video Snapshot Task (стр. 286), можно просмотреть на камере.

При воспроизведении видеозаписи может быть слышен шум работы камеры.

- При работе с дисками камеры или объективом во время видеосъемки, записываются также производимые ими шумы. Рекомендуется использовать внешний микрофон (приобретается отдельно) (стр. 269).

В видеозаписи содержатся неподвижные кадры.

- Если при использовании автоэкспозиции во время видеосъемки происходит резкое изменение в уровне экспозиции, запись останавливается на мгновение, пока не стабилизируется яркость. Если это происходит, используйте режим съемки <M> (стр. 256).

Нет изображения на экране телевизора.

- Убедитесь, что разъем кабеля HDMI или стереофонического аудио/видеокабеля вставлен полностью (стр. 316, 319).
- Настройте выходной видеосигнал (NTSC/PAL) в соответствии с видеостандартом, используемым в телевизоре (стр. 319).

Для одной видеозаписи создается несколько файлов.

- Если размер файла видеозаписи достигает 4 ГБ, автоматически создается новый видеофайл (стр. 266).

Устройство чтения карт не распознает карту памяти.

- При использовании некоторых устройств чтения карт и компьютерных ОС возможно неверное распознавание карт памяти SDXC. В этом случае подключите камеру к компьютеру с помощью интерфейсного кабеля и передайте изображения на компьютер с помощью программы EOS Utility (входит в комплект поставки, стр. 457).

Не удается обработать изображение RAW.

- Изображения **M RAW** и **61** невозможно обработать с помощью камеры. Для обработки таких изображений пользуйтесь программой Digital Photo Professional (входит в комплект поставки) (стр. 457).

Не удается изменить размер изображения.

- **S3** Размер изображений JPEG, а также изображений **RAW / M RAW / S RAW** нельзя изменить с помощью камеры (стр.333).

Проблемы с очисткой датчика изображения

Затвор издает звуки при очистке датчика изображения.

- Если выбран вариант [**Выполнить очистку** ], слышен звук затвора, при этом съемка не происходит (стр. 340).

Автоматическая очистка датчика изображения не работает.

- Если в течение короткого промежутка времени несколько раз изменить положение переключателя питания <ON>/<OFF>, значок < > может не появиться (стр. 35).

Проблемы, связанные с печатью

Эффектов для печати меньше, чем перечислено в инструкции по эксплуатации.

- Вид экрана отличается в зависимости от принтера. В этой инструкции по эксплуатации перечислены все доступные эффекты для печати (стр. 350).

Прямая печать не работает.

- Если для параметра [**43: Wi-Fi**] задано значение [**Включить**], прямая печать невозможна. Установите для [**Wi-Fi**] значение [**Отключить**] и подключите камеру к принтеру при помощи интерфейсного кабеля.

Проблемы соединения с компьютером

Не удается передать изображения на персональный компьютер.

- Установите на компьютер прилагаемое ПО (диск CD-ROM EOS Solution Disk) (стр. 457).
- Если для параметра [**УЗ: Wi-Fi**] задано значение [**Включить**], камера не может быть подключена к компьютеру. Установите для [**Wi-Fi**] значение [**Отключить**] и подключите камеру к принтеру при помощи интерфейсного кабеля.

Коды ошибок

№ Ошибки

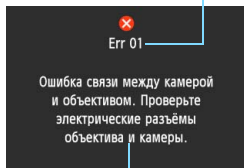

Причина и способы

В случае неполадки в работе камеры выводится сообщение об ошибке. Следуйте инструкциям, выводимым на экран.

Номер	Сообщение об ошибке и способ решения
01	Ошибка связи между камерой и объективом. Проверьте электрические разъемы объектива и камеры.
	→ Почистите электрические контакты камеры и объектива, используйте объектив Canon, либо извлеките и снова установите аккумулятор. (стр. 19, 20, 30).
02	Ошибка доступа к карте. Замените карту на другую или отформатируйте карту с помощью камеры.
	→ Извлеките карту памяти и вставьте ее снова, замените карту или выполните ее форматирование (стр. 31, 57).
04	Сохранение изображений невозможно. Карта памяти заполнена. Замените карту памяти.
	→ Замените карту, удалите ненужные изображения или выполните форматирование карты (стр. 31, 57, 322).
05	Встроенная вспышка не может быть поднята. Отключите и включите питание камеры.
	→ Используйте переключатель питания (стр. 35).
06	Невозможно выполнить очистку датчика изображения. Отключите и включите питание камеры.
	→ Используйте переключатель питания (стр. 35).
10, 20 30, 40 50, 60 70, 80 99	Съемка невозможна из-за ошибки. Отключите и включите камеру или переустановите аккумулятор.
	→ Используйте переключатель питания, извлеките и снова установите аккумулятор или используйте объектив Canon (стр. 30, 35).

* Если ошибка не устраняется, запишите номер ошибки и обратитесь в ближайший сервисный центр Canon.

Технические характеристики

• Тип

Тип:	Цифровая однообъективная зеркальная камера с автофокусировкой, автоэкспозицией и встроенной вспышкой
Носитель для записи:	Карта памяти SD, карта памяти SDHC*, карта памяти SDXC* * совместимые с картами UHS-I.
Размер датчика изображения:	Прибл. 22,5 x 15,0 мм
Совместимые объективы:	Объективы Canon EF (включая объективы EF-S) * за исключением объективов EF-M (эквивалентное фокусное расстояние в пересчете для 35-миллиметровых пленочных камер прибл. в 1,6 раза больше указанного фокусного расстояния)
Крепление объектива:	Крепление Canon EF

• Датчик изображения

Тип:	Датчик CMOS
Эффективное количество пикселей:	Прибл. 20,20 мегапикселей
Формат кадра:	3:2
Функция удаления пыли:	Авто, Вручную, Добавление данных для удаления пыли

• Система записи

Формат записи:	Файловая система для камер DCF 2.0
Тип изображения:	JPEG, RAW (14 бит, Canon), возможность одновременной записи RAW+JPEG
Количество записываемых пикселей:	L (высокое разрешение): прибл. 20,00 мегапиксела (5472 x 3648) M (среднее разрешение): прибл. 8,90 мегапиксела (3648 x 2432) S1 (малое разрешение 1): прибл. 5,0 мегапиксела (2736 x 1824) S2 (малое разрешение 2): прибл. 2,50 мегапиксела (1920 x 1280) S3 (малое разрешение 3): прибл. 350 000 пикселей (720 x 480) RAW : прибл. 20,0 мегапиксела (5472 x 3648) M-RAW : прибл. 11,0 мегапиксела (4104 x 2736) S-RAW : прибл. 5,0 мегапиксела (2736 x 1824)
Создание и выбор папки:	Возможно
Нумерация файлов:	Последовательная, Автосброс, Ручной сброс

• Обработка изображения во время съемки

Стиль изображения:	Авто, Стандартное, Портрет, Пейзаж, Натуральное, Точное, Монохромное, Пользов. 1 - 3
--------------------	--

Баланс белого:	Авто, Фиксированный (дневной свет, тень, облачно, лампы накаливания, флуоресцентные лампы, вспышка), ручной, цветовая температура (прибл. 2500-10000K), возможны коррекция баланса белого и брекетинг баланса белого * Разрешена передача информации о цветовой температуре
Шумоподавление:	Применяется к снимкам с длительной выдержкой и высокими значениями чувствительности ISO
Автоматическая коррекция яркости изображения:	Auto Lighting Optimizer (Автокоррекция яркости)
Приоритет светов:	Предусмотрен
Коррекция аберрации объектива:	Коррекция периферийной освещенности, Коррекция хроматической аберрации

• Видоискатель

Тип:	Пентапризма на уровне глаз
Угол охвата:	Прибл. 98% по вертикали/по горизонтали (Вынесенная окулярная точка прибл. 22 мм)
Увеличение:	Прибл. 0,95x (-1 м ⁻¹ с объективом с фокусным расстоянием 50 мм, установленным на бесконечность)
Вынесенная окулярная точка:	Прибл. 22 мм (от центра линзы окуляра при -1 м ⁻¹)
Встроенная диоптрийная регулировка:	Прибл. от -3,0 до +1,0 м ⁻¹ (диоптрии)
Тип фокусирующего экрана:	Фиксированный
Отображение сетки:	Предусмотрено
Электронный уровень:	Отображается до и во время съемки
Зеркало:	Быстродействующего типа
Предварительный просмотр глубины резкости:	Предусмотрен

• Функция AF

Тип:	Формирование вторичного изображения TTL, определение разности фаз при помощи специального датчика автофокусировки
Точки автофокусировки:	19 (все перекрестного типа*) * За исключением случаев использования определенных объективов.
Диапазон яркости фокусировки:	EV -0.5 - 18 (с центральной точкой AF, при комнатной температуре, ISO 100)
Функции фокусировки:	Покадровый AF (покадровая автофокусировка), AI Servo AF (следящая автофокусировка), AI Focus AF (интеллектуальная автофокусировка), ручная фокусировка (MF)
Режим выбора области AF:	Автофокусировка по одной точке (ручной выбор), зональная автофокусировка (ручной выбор зоны), 19-точечный автоматический выбор автофокусировки
Характеристики AI Servo AF (следящая автофокусировка):	Чувствительность отслеживания, Ускорение/замедление отслеживания
Точная регулировка AF:	Точная настройка AF (Единая для всех объективов или Каждый объектив отдельно)
Подсветка для автофокусировки:	Небольшая серия срабатываний встроенной вспышки

• Управление экспозицией

Режимы замера экспозиции:	63-зонный TTL замер с полностью открытой диафрагмой
	<ul style="list-style-type: none"> • Оценочный замер (связан со всеми точками автофокусировки) • Частичный замер (покрывает около 7,7% площади видоискателя по центру кадра) • Точечный замер (покрывает около 3,0% площади видоискателя по центру кадра) • Центральнo-взвешенный замер
Диапазон яркости замера:	EV 1 – 20 (при комнатной температуре, ISO 100)
Управление экспозицией:	Программа AE (Интеллектуальный сценарный режим, Без вспышки, Творческий автоматический, Специальная сцена [Портрет, Пейзаж, Крупный план, Спорт, Ночной портрет, Съемка с рук ночью, HDR контрольного света], Программный), Автоэкспозиция с приоритетом выдержки, Автоэкспозиция с приоритетом диафрагмы, Ручная установка экспозиции, Ручная длительная выдержка
Чувствительность ISO: (рекомендуемый индекс экспозиции)	Режимы базовой зоны*: Чувствительность ISO 100–6400 устанавливается автоматически * Пейзаж: Чувствительность ISO 100 — ISO 1600 устанавливается автоматически, Съемка с рук ночью: Чувствительность ISO 100 — ISO 12800 устанавливается автоматически P, Tv, Av, M, B: Авто ISO, ISO 100 — ISO 12800 (с шагом в 1/3 или 1 ступень) или расширение диапазона ISO до H (эквивалент ISO 25600)
Настройки чувствительности ISO:	Диапазон выбора ISO, Автоматический диапазон ISO и
Компенсация экспозиции:	Максимальная выдержка при автоматической установке ISO Ручная: ±5 ступеней с шагом 1/3 или 1/2 ступени Автоматический брекетинг экспозиции (AEB): ±3 ступени с шагом 1/3 или 1/2 ступени (может использоваться совместно с ручной компенсацией экспозиции)
Фиксация AE:	Авто: Выполняется после наводки на резкость в режиме Покадровый AF (покадровая автофокусировка) с оценочным замером Ручная: Кнопкой фиксации экспозиции

• Съемка в режиме HDR

Настройка динамического Авто, ±1 EV, ±2 EV, ±3 EV диапазона:

Автоматическое совмещение изображения: Возможно

• Мультиэкспозиция

Число экспозиций при мультиэкспозиции: От 2 до 9 экспозиций
Управление мультиэкспозицией: Сложение, Усреднение

• Затвор

Тип: Фокальный затвор с электронным управлением

Выдержки: От 1/8000 с до 30 с (общий диапазон выдержки; доступный диапазон зависит от режима съемки), Ручная выдержка, Выдержка X-синхронизации при 1/250 с

• Система работы затвора

Режимы работы затвора: Покадровая съемка, Высокоскоростная серийная съемка, Низкоскоростная серийная съемка, Бесшумная покадровая съемка, Бесшумная серийная съемка, 10-секундная задержка автоспуска/спуска при дистанционном управлении, 2-секундная задержка автоспуска/спуска при дистанционном управлении

Скорость серийной съемки: Высокоскоростная серийная съемка: Макс. припл. 7,0 кадра/с
Низкоскоростная серийная съемка: Макс. припл. 3,0 кадра/с
Бесшумная серийная съемка : Макс. припл. 3,0 кадра/с

Максимальная длина серии: JPEG высокое разрешение/высокое качество: Припл. 40 кадров (припл. 65 кадров)
RAW: Припл. 15 кадров (припл. 16 кадров)
RAW+JPEG Высокое разрешение/высокое качество: Припл. 8 кадров (припл. 8 кадров)

* Данные получены на основе принятых в компании Canon стандартах тестирования (ISO 100 и стандартный стиль изображения) с картой памяти емкостью в 8 ГБ.

* Цифры в скобках относятся к карте памяти UHS-I емкостью 8 ГБ на основании принятых в компании Canon условий тестирования.

• Вспышка

Встроенная вспышка: Выдвижная, вспышка с автоподъемом
Ведущее число: Припл. 12 (ISO 100, в метрах)
Угол освечивания вспышки: Угол обзора объектива с фокусным расстоянием припл. 17 мм
Время подготовки перед следующим срабатыванием припл. 3 сек.

Внешняя вспышка Speedlite: Совместима со вспышками Speedlite серии EX

Замер экспозиции присъемке со вспышкой: Автовспышка в режиме E-TTL II

Компенсация экспозиции вспышки: ±3 ступеней с шагом 1/3 или 1/2 ступени

Фиксация экспозиции вспышки: Предусмотрена

Разъем PC: Нет

Управление вспышкой: Настройки функций встроенной вспышки, настройки функций внешней вспышки Speedlite, пользовательские настройки функций внешней вспышки Speedlite

Оптическое управление беспроводной вспышкой

• Съемка в режиме Live View

Формат кадра: 3:2, 4:3, 16:9, 1:1

Способы фокусировки: Система AF Dual Pixel CMOS (с гибридным датчиком CMOS)/Система AF определения контрастности (Лицо+Слежение, FlexiZone-Multi, FlexiZone-Single), Определение разности фаз специальным датчиком AF (Скоростной режим), Ручная фокусировка (возможно увеличение при просмотре припл. 5x и 10x для проверки фокусировки)

Непрерывная автофокусировка:	Предусмотрена
Диапазон яркости фокусировки:	EV 0-18 (при комнатной температуре, ISO 100)
Режимы замера экспозиции:	Оценочный замер (315 зон), Частичный замер (прибл. 10,3% экрана Live View), Точечный замер (прибл. 2,6% экрана Live View), Централно-взвешенный замер
Диапазон яркости замера:	EV 0 – 20 (при комнатной температуре, ISO 100)
Художественные фильтры:	Зернистый черно-белый / Мягкий фокус / Эффект рыбьего глаза / Эффект Масляные краски / Эффект Акварель / Эффект игруш. камеры / Эффект миниатюры
Бесшумная съемка:	Обеспечивается (Режим 1 и 2)
Съемка при касан.:	Предусмотрена
Отображение сетки:	Три типа

• Видеосъемка

Формат записи:	MOV
Видео:	MPEG-4 AVC / H.264 Переменная (средняя) битовая скорость передачи данных
Аудио:	Линейный PCM
Размер записываемого видео	1920x1080 (Full HD): 30 кадров/25 кадров/24 кадра
скорость видеозаписи:	1280x720 (HD) : 60 кадров/50 кадров 640x480 (SD) : 30 кадров/25 кадров * 30 кадров: 29,97 кадра/с, 25 кадров: 25,00 кадров/с, 24 кадра: 23,98 кадров/с, 60 кадров: 59,94 кадра/с, 50 кадров: 50,00 кадров/с
Метод сжатия данных:	ALL-I (I-only), IPB
Размер файла:	1920x1080 (30 кадров/25 кадров/24 кадра) / IPB: Прибл. 235 Мбайт/мин 1920x1080 (30 кадров/25 кадров/24 кадра) / ALL-I: Прибл. 685 Мбайт/мин 1280x720 (60 кадров/50 кадров) / IPB: Прибл. 205 Мбайт/мин 1280x720 (60 кадров/50 кадров) / ALL-I: Прибл. 610 Мбайт/мин 640x480 (30 кадров/25 кадров) / IPB: Прибл. 78 Мбайт/мин * Скорость записи данных на карту (считывания с карты) для видеосъемки: IPB: минимум 6 Мбайт/с /ALL-I: минимум 20 Мбайт/с
Фокусировка:	Так же, как при съемке в режиме Live View * Скоростной режим запрещен во время видеосъемки
Цифровое увеличение:	Прибл. 3x-10x
Режимы замера экспозиции:	Централно-взвешенный и Оценочный замеры с датчиком изображения * Устанавливается автоматически в соответствии с режимом фокусировки
Диапазон яркости замера:	EV 0 – 20 (при комнатной температуре, ISO 100)

Управление экспозицией:	Съемка с автоэкспозицией (программная автоэкспозиция для видеозаписей) и ручная установка экспозиции
Компенсация экспозиции:	±3 ступени с шагом 1/3 ступени (фотоснимки: ±5 ступеней)
Чувствительность ISO: (рекомендуемый индекс экспозиции)	Для съемки с автоэкспозицией: 1. Чувствительность ISO 100 — ISO 6400 устанавливается автоматически. В режимах творческой зоны верхний предел можно расширить до H (эквивалент ISO 12800). Для съемки с ручной установкой экспозиции: Авто ISO (ISO 100 — ISO 6400 устанавливается автоматически), ISO 100 — ISO 6400 устанавливается вручную (с шагом в 1/3 или 1 ступень), можно расширить до H (эквивалент ISO 12800)
Временной код:	Поддерживается
Пропущенные кадры:	Совместимо с 60 кадров/30 кадров
Видеофрагменты:	Настраиваются на 2 с/4 с/8 с
Запись звука:	Встроенный стереофонический микрофон, имеется разъем для внешнего стереофонического микрофона. Настраиваемый уровень записи звука, предусмотрены фильтр от ветра и аттенюатор
Отображение сетки:	Три типа
Съемка фотографий:	Возможно

• ЖК-дисплей

Тип:	Цветной жидкокристаллический дисплей TFT
Размер дисплея и разрешение:	Широкоугольный, 7,7 см (3 дюйма) (3:2), приблизительно 1,04 миллиона точек
Настройка яркости:	Ручная (7 уровней)
Электронный уровень:	Предусмотрен
Языки интерфейса:	25
Технология сенсорного экрана:	Емкостные датчики
Руководство / справка:	Выводится на дисплей

• Просмотр

Форматы отображения изображений:	Одиночное изображение, Одиночное изображение + Сведения (Основные сведения, информация о съемке, гистограмма), индексный экран с 4 изображениями, индексный экран с 9 изображениями
Выделение переэкспонированных зон:	Переэкспонированные зоны мигают
Индикация точки AF:	Возможно
Отображение сетки:	Три типа
Увеличение при зумировании:	Прибл. 1,5x - 10x
Способы поиска изображений:	Показывать изображения одно за другим, Переход через 10 изобр., Переход через 100 изобр., Отображать по дате, Отображать по папке, Отображать только видеозаписи, Отображать только фотографии, Отображать по оценке
Поворот изображения:	Возможно

Оценка:	Предусмотрена
Воспроизведение видеозаписи:	Предусмотрено (ЖК-дисплей, видео/аудиовыход, выход HDMI), встроенный динамик
Слайд-шоу:	Все изображения, по дате, по папке, видеозаписи, фотографии, по оценке
Фоновая музыка:	Предусмотрен выбор для слайд-шоу и просмотра видеозаписей
Защита изображения:	Возможно

• Последующая программная обработка изображений

Обработка изображений RAW на камере:	Настройка яркости, Баланс белого, Стиль изображения, Auto Lighting Optimizer (Автокоррекция яркости), Шумоподавление при высоких ISO, Качество записи изображения JPEG, Цветовое пространство, Коррекция периферийной освещенности, Коррекция дисторсии, Коррекция хроматической аберрации
Изменение размера:	Возможно
Художественные фильтры:	Зернистый черно-белый / Мягкий фокус / Эффект рыбьего глаза / Эффект Масляные краски / Эффект Акварель / Эффект игруш. камеры / Эффект миниатюры

• Прямая печать

Совместимые принтеры:	PictBridge-совместимые принтеры
Изображения, допускающие печать:	Изображения JPEG и RAW
Заказ печати:	DPOF совместим с версией 1.1

• Пользовательские функции

Пользовательские функции:	23
Регистрация параметров в МОЁ МЕНЮ:	Возможно
Пользовательские режимы съемки:	Регистрация для позиции С диска установки режима
Информация об авторских правах:	Разрешен ввод и добавление

• Интерфейс

Аудио/видеовыход/цифровой разъем:	Аналоговое видео (совместимость с NTSC/PAL)/ стереофонический аудиовыход Подключение к компьютеру, Прямая печать (Hi-Speed USB или аналог), подключение к GPS-ресиверу GP-E2
Выходной мини-разъем HDMI:	Тип С (автоматическое переключение разрешения), СЕС-совместимый
Входной разъем для внешнего микрофона:	Мини-гнездо диаметром 3,5 мм, стерео
Разъем дистанционного управления:	Для дистанционного переключателя RS-60E3
Беспроводной пульт дистанционного управления:	Совместимость с пультом дистанционного управления RC-6
Карта Eye-Fi:	Совместима

• Питание

Аккумулятор:	Аккумулятор LP-E6 (Количество - 1) * Возможно питание от сети переменного тока с помощью комплекта сетевого питания ACK-E6 * При установленной ручке-держателе аккумуляторов BG-E14 возможно использование элементов питания типоразмера-AA/LR6
Информация об аккумуляторах:	Оставшийся заряд, количество кадров, эффективная емкость, регистрация аккумулятора
Число возможных снимков: (согласно стандартам тестирования CIPA)	При съемке с использованием видеоискателя: Прибл. 920 снимков при комнатной температуре (23°C), прибл. 850 снимков в условиях низких температур (0°C) При съемке в режиме Live View: Прибл. 210 снимков при комнатной температуре (23°C), прибл. 200 снимков в условиях низких температур (0°C)
Продолжительность видеосъемки:	Прибл. 1 ч 20 мин при комнатной температуре (23°C), прибл. 1 ч 20 мин в условиях низких температур (0°C) * с полностью заряженным аккумулятором LP-E6.

• Габариты и вес

Габариты (Ш x В x Г):	Прибл. 139,0 x 104,3 x 78,5 мм
Вес (EOS 70D (W)):	Прибл. 755 г (нормы CIPA), Прибл. 675 г (только корпус)
Вес (EOS 70D (N)):	Прибл. 750 г (нормы CIPA), Прибл. 670 г (только корпус)

• Требования к окружающей среде

Диапазон рабочих температур:	0°C - 40°C
Рабочая влажность:	85% или ниже

• Аккумулятор LP-E6

Тип:	Перезаряжаемый литиево-ионный аккумулятор
Номинальное напряжение:	7,2 В—
Емкость аккумулятора:	1800 мАч
Габариты (Ш x В x Г):	Прибл. 38,4 x 21,0 x 56,8 мм
Вес:	Прибл. 80 г

• Зарядное устройство LC-E6

Поддерживаемые аккумуляторы:	Аккумулятор LP-E6
Время зарядки:	Прибл. 2 ч 30 мин
Номинальное входное напряжение:	100 – 240 В~ (50/60 Гц)
Номинальное выходное напряжение:	8,4 В—/1,2 А

Диапазон рабочих температур:	5°C - 40°C
Рабочая влажность:	85% или ниже
Габариты (Ш x В x Г):	Прибл. 69,0 x 33,0 x 93,0 мм
Вес:	Прибл. 130 г

• Зарядное устройство LC-E6E

Поддерживаемые аккумуляторы:	Аккумулятор LP-E6
Длина кабеля питания:	Прибл. 1 м
Время зарядки:	Прибл. 2 ч 30 мин
Номинальное входное напряжение:	100 – 240 В~ (50/60 Гц)
Номинальное выходное напряжение:	8,4 В—/1,2 А
Диапазон рабочих температур:	5°C - 40°C
Рабочая влажность:	85% или ниже
Габариты (Ш x В x Г):	Прибл. 69,0 x 33,0 x 93,0 мм
Вес:	Прибл. 125 г (без кабеля питания)

• EF-S 18-55 мм f/3.5-5.6 IS STM

Угол обзора:	По диагонали: 74°20' - 27°50'
	По горизонтали: 64°30' - 23°20'
	По вертикали: 45°30' - 15°40'
Конструкция объектива:	13 элементов в 11 группах
Минимальная диафрагма:	f/22 - 36
Минимальное расстояние фокусировки:	0,25 м (от плоскости датчика изображения)
Максимальное увеличение:	0,36x (при 55 мм)
Поле зрения:	199 x 129 - 63 x 42 мм (при 0,25 м)
Image Stabilizer (Стабилизатор изображения):	Со сдвигом линз
Размер фильтра:	58 мм
Крышка объектива:	E-58 II
Макс. диаметр x длина:	Прибл. 69,0 x 75,2 мм
Вес:	Прибл. 205 г
Бленда:	EW-63C (продается отдельно)
Футляр:	LP1016 (продается отдельно)

• EF-S 18-135 мм f/3.5-5.6 IS STM

Угол обзора:	По диагонали: 74°20' - 11°30'
	По горизонтали: 64°30' - 9°30'
	По вертикали: 45°30' - 6°20'
Конструкция объектива:	16 элементов в 12 группах
Минимальная диафрагма:	f/22 - 36

Минимальное расстояние фокусировки*:	При фокусном расстоянии 18 мм: 0,39 м (прибл. 372 x 248 мм поля зрения) При фокусном расстоянии 135 мм: 0,39 м (прибл. 80 x 53 мм поля зрения) * Расстояние от плоскости датчика изображения
Максимальное увеличение:	0,28x (при 135 мм)
Image Stabilizer (Стабилизатор изображения):	Со сдвигом линз
Размер фильтра:	67 мм
Крышка объектива:	E-67 II
Макс. диаметр x длина:	Прибл. 76,6 x 96,0 мм
Вес:	Прибл. 480 г
Бленда:	EW-73B (продается отдельно)
Футляра:	LP1116 (продается отдельно)

• EF-S 18-200 мм f/3.5-5.6 IS

Угол обзора:	По диагонали: 74°20' - 7°50' По горизонтали: 64°30' - 6°30' По вертикали: 45°30' - 4°20'
Конструкция объектива:	16 элементов в 12 группах
Минимальная диафрагма:	f/22 - 36
Минимальное расстояние фокусировки:	0,45 м (От плоскости датчика изображения)
Максимальное увеличение:	0,24x (при 200 мм)
Поле зрения:	452 x 291 – 93 x 62 мм (при 0,45 м)
Image Stabilizer (Стабилизатор изображения):	Со сдвигом линз
Размер фильтра:	72 мм
Крышка объектива:	E-72 II
Макс. диаметр x длина:	Прибл. 78,6 x 102,0 мм
Вес:	Прибл. 595 г
Бленда:	EW-78D (продается отдельно)
Футляра:	LP1116 (продается отдельно)

- Все данные, перечисленные выше, рассчитаны по стандартам и инструкциям тестирования CIPA (Camera & Imaging Products Association, Ассоциация производителей камер и устройств обработки изображения).
- Размеры, максимальный диаметр, длина и вес основаны на Рекомендациях CIPA (кроме веса для корпуса камеры).
- Технические характеристики и внешний вид могут быть изменены без предварительного уведомления.
- В случае неполадок при установке на камеру объектива другого производителя (не Canon) обращайтесь к производителю объектива.

Правила обращения: EF-S 18-55 мм f/3.5-5.6 IS STM, EF-S 18-135 мм f/3.5-5.6 IS STM

Объективы, поставляемые в комплекте, используют шаговый привод, с помощью которого производится фокусировка объектива. Привод обеспечивает фокусировку объектива при зумировании.

1. Если камера выключена

Привод не работает, если камера выключена пользователем или отключена с помощью функции автоотключения. В связи с этим пользователям необходимо иметь в виду следующее.

- Ручная фокусировка невозможна.
- При зумировании может произойти неточная фокусировка.

2. Если объектив находится в режиме ожидания

Если объектив не используется в течение определенного времени, он переходит в режим ожидания для экономии энергии, за исключением режима автоотключения. Чтобы выйти из режима ожидания, нажмите кнопку спуска затвора наполовину. В режиме ожидания привод не будет работать даже при включенной камере. В связи с этим пользователям необходимо иметь в виду следующее.

- Ручная фокусировка невозможна.
- При зумировании может произойти неточная фокусировка.

3. При начальном сбросе фокусировки

При включении камеры или возобновлении ее работы нажатием кнопки спуска затвора наполовину (если камера была отключена функцией автоотключения)*¹ объектив выполняет начальный сброс фокусировки.

- Хотя во время начального сброса фокусировки изображение в видоискателе отображается нерезким, это не является неисправностью.
- Перед началом съемки подождите приплб. 1 секунду*² с момента выполнения начального сброса.

*1: Применимо к следующим цифровым зеркальным камерам, совместимым с объективами EF-S:

EOS 7D, EOS 60D, EOS 60Da, EOS 50D, EOS 40D, EOS 30D, EOS 20D, EOS 20Da, EOS 600D, EOS 550D, EOS 500D, EOS 450D, EOS 1100D, EOS 1000D, EOS 400D DIGITAL, EOS 350D DIGITAL, EOS 300D DIGITAL

*2: Время, необходимое для выполнения начального сброса фокусировки, зависит от модели камеры.

Товарные знаки

- Adobe является товарным знаком корпорации Adobe Systems Incorporated.
- Microsoft и Windows являются торговыми марками или зарегистрированными торговыми марками компании Microsoft Corporation в США и/или других странах.
- Macintosh и Mac OS являются торговыми марками Apple Inc., зарегистрированными в США и других странах.
- Логотип SDXC является товарным знаком SD-3C, LLC.
- HDMI, логотип HDMI и High-Definition Multimedia Interface являются товарными знаками или зарегистрированными товарными знаками HDMI Licensing LLC.
- Все прочие товарные знаки являются собственностью их владельцев.

О лицензии на MPEG-4

«На данный продукт распространяется лицензия на основании патента AT&T на стандарт MPEG-4, предоставляющая потребителю право его использования для кодирования видео в соответствии со стандартом MPEG-4 и/или декодирования видео в соответствии со стандартом MPEG-4, закодированного только (1) для личного и некоммерческого использования или (2) поставщиком видеоматериалов, имеющим лицензию на основании патента AT&T на поставку видео в соответствии со стандартом MPEG-4. Не предоставляется явной или подразумеваемой лицензии на любое другое использование стандарта MPEG-4..»

About MPEG-4 Licensing

"This product is licensed under AT&T patents for the MPEG-4 standard and may be used for encoding MPEG-4 compliant video and/or decoding MPEG-4 compliant video that was encoded only (1) for a personal and non-commercial purpose or (2) by a video provider licensed under the AT&T patents to provide MPEG-4 compliant video. No license is granted or implied for any other use for MPEG-4 standard."

* Notice displayed in English as required.

Рекомендуется использовать оригинальные дополнительные принадлежности Canon.

Данное изделие разработано для достижения максимального результата при использовании с оригинальными дополнительными принадлежностями Canon. Компания Canon не несет ответственности за повреждения данного изделия и/или за такие происшествия, как пожар, вызванные неисправностями не оригинальных аксессуаров Canon (например, протечка или взрыв аккумулятора). Учтите, что данная гарантия не распространяется на ремонт, связанный с поломкой из-за использования не оригинальных аксессуаров Canon, однако такой ремонт может быть выполнен на платной основе.

 Аккумулятор LP-E6 предназначен только для изделий марки Canon. Компания Canon не несет ответственности за неполадки или происшествия, возможные при использовании несовместимых аккумуляторов, зарядных устройств или других изделий.

Меры предосторожности

Во избежание травмы, смертельного исхода и материального ущерба соблюдайте указанные меры предосторожности и не нарушайте правил эксплуатации оборудования.

Предотвращение серьезной травмы или смертельного исхода

- Во избежание пожара, перегрева, утечки химических веществ и взрывов соблюдайте следующие меры предосторожности.
 - Используйте только те аккумуляторы, источники питания и дополнительные принадлежности, которые указаны в настоящей Инструкции. Не используйте самодельные или модифицированные аккумуляторы.
 - Не разбирайте и не модифицируйте аккумулятор или элемент резервного питания, а также не допускайте их короткого замыкания. Запрещается нагревать аккумулятор или элемент резервного питания, а также что-либо припаивать к ним. Не допускайте попадания аккумулятора или элемента резервного питания в огонь или воду. Не допускайте сильных ударов по аккумулятору или элементу резервного питания.
 - Соблюдайте правильную полярность подключения аккумулятора или элемента резервного питания (+ -). Запрещается одновременно устанавливать старые и новые элементы питания или элементы питания разных типов.
 - Запрещается заряжать аккумулятор, если температура воздуха выходит за допустимые пределы (0°C - 40°C). Кроме того, не превышайте время зарядки.
 - Не вставляйте посторонние металлические предметы в электрические контакты камеры, дополнительных принадлежностей, соединительных кабелей и т. п.
- Храните элемент резервного питания в местах, недоступных для детей. Если ребенок проглотил элемент питания, немедленно обратитесь к врачу. (Химические вещества из элемента питания могут повредить желудок и кишечник).
- Утилизируя аккумулятор или элемент резервного питания, изолируйте их электрические контакты с помощью ленты для исключения контактов с другими металлическими объектами или элементами питания. Это служит для предотвращения возгорания или взрыва.
- Если во время зарядки аккумулятора он излишне нагрелся, появился дым или запах, во избежание пожара немедленно отсоедините зарядное устройство от электрической розетки.
- Если аккумулятор или элемент резервного питания протек, изменил цвет, потерял форму, от него идет дым или запах, немедленно извлеките его. Будьте осторожны, чтобы не обжечься.
- Не допускайте попадания веществ, вытекших из элемента питания, в глаза, на кожу или одежду. Возможна потеря зрения или кожные заболевания. Если жидкость, вытекшая из элемента питания или аккумулятора, попала в глаза, на кожу или одежду, промойте пострадавшее место большим количеством чистой воды, но не трите его. Немедленно обратитесь к врачу.
- Во время зарядки не допускайте к оборудованию детей. Ребенок может задохнуться, запутавшись в кабеле, или получить удар электрическим током.
- Не оставляйте кабели вблизи источников тепла. При нагревании возможна деформация кабеля или оплавление изоляции, что может стать причиной пожара или удара электрическим током.
- Не держите камеру в одном положении длительное время. Даже если камера не сильно нагрелась, продолжительный контакт с какой-либо деталью может вызвать покраснение кожи, образование волдырей или низкотемпературные ожоги. Людям с проблемами кровообращения или с очень чувствительной кожей, а также во время съемки при высокой температуре, рекомендуется использовать штатив.
- Не направляйте вспышку на водителю. Это может привести к аварии.
- Не допускайте срабатывания вспышки в непосредственной близости от глаз людей. При этом возможно повреждение зрения. Съемка маленьких детей с использованием вспышки должна производиться с расстояния не менее 1 м.

-
- Прежде чем убрать на хранение неиспользуемую камеру или дополнительную принадлежность, извлеките аккумулятор и отсоедините кабель питания. Это исключает поражение электрическим током, нагрев и возгорание.
-
- Не используйте оборудование в местах, в которых присутствует горючий газ. Это служит для предотвращения взрыва или возгорания.
-
- Если при падении оборудования поврежден его корпус, во избежание поражения электрическим током не касайтесь внутренних деталей оборудования.
-
- Не разбирайте оборудование и не вносите изменений в его конструкцию. Находящиеся под высоким напряжением внутренние детали могут вызвать поражение электрическим током.
-
- Не смотрите на солнце или очень яркие источники света через камеру или объектив. Это может привести к повреждению зрения.
-
- Держите камеру в местах, недоступных для маленьких детей. Ребенок может задохнуться, запутавшись в ремне.
-
- Не храните оборудование в пыльных или сырых местах. Это исключит возгорание или поражение электрическим током.
-
- Перед использованием камеры в самолете или больнице выясните, разрешена ли съемка. Электромагнитное излучение от камеры может помешать работе приборов самолета или медицинского оборудования в больнице.
-
- Во избежание пожара и поражения электрическим током соблюдайте следующие меры безопасности.
 - Обязательно полностью вставляйте вилку в электрическую розетку.
 - Не беритесь за вилку кабеля питания влажными руками.
 - Отсоединяя кабель питания, беритесь за его вилку.
 - Не допускайте царапин, порезов и слишком сильного изгиба кабеля питания, а также не ставьте на кабель тяжелые предметы. Не перекручивайте и не связывайте кабели.
 - Не подсоединяйте к одной электрической розетке слишком много вилок питания.
 - Не используйте кабели с поврежденной изоляцией.
-
- Периодически отсоединяйте кабель питания и протирайте электрическую розетку сухой тканью. Если в воздухе много пыли, влаги или масла, намочшая пыль на электрической розетке может стать причиной короткого замыкания или пожара.

Предотвращение травм или повреждения оборудования

- Не оставляйте оборудование в автомобиле под прямыми солнечными лучами или вблизи от источника тепла. Нагревшееся оборудование может стать причиной ожога.
- Не переносите камеру, установленную на штатив. Это может привести к травме. Также убедитесь, что штатив достаточно прочен для установки камеры и объектива.
- Не оставляйте объектив или камеру с установленным объективом на солнце без крышки объектива. В противном случае солнечные лучи, сконцентрированные объективом, могут вызвать пожар.
- Не закрывайте зарядные устройства тканью и не заворачивайте их в нее. В противном случае возможен перегрев устройства и, как следствие, его деформация или возгорание.
- Не допускайте падения камеры в воду. При попадании внутрь камеры воды или металлических фрагментов немедленно извлеките аккумулятор и элемент резервного питания. Это исключит возгорание или поражение электрическим током.
- Не используйте и не оставляйте аккумулятор или элемент резервного питания в жарких местах. В противном случае возможна протечка аккумулятора или сокращение срока его службы. Кроме того, нагретый аккумулятор или элемент резервного питания может вызвать ожог.
- Запрещается использовать для чистки оборудования растворители, бензол или прочие органические растворители. В противном случае возможен пожар или угроза здоровью.

В случае неполадок в работе оборудования или необходимости его ремонта обращайтесь к дилеру или в ближайший сервисный центр компании Canon.

ВАЖНЫЕ МЕРЫ ПРЕДОСТОРОЖНОСТИ

1. **СОХРАНИТЕ ДАННЫЕ ИНСТРУКЦИИ** — настоящее руководство содержит важные инструкции по эксплуатации и мерам предосторожности для зарядных устройств моделей LC-E6 и LC-E6E.
2. Перед использованием зарядного устройства, прочитайте все инструкции и важные примечания относительно (1) зарядного устройства, (2) аккумулятора, а также (3) изделия, в котором используется аккумулятор.
3. **ОСТОРОЖНО!** — во избежание риска получения травмы, выполняйте зарядку только аккумулятора LP-E6. Зарядка аккумуляторов другого типа может привести к возгоранию, получению физических травм и другим повреждениям.
4. Не допускайте попадания дождя или снега на зарядное устройство.
5. Использование переходников, не включенных в список рекомендованных или продаваемых компанией Canon, может привести к возгоранию, поражению электрическим током или травме.
6. В целях уменьшения вероятности повреждения электрической вилки и шнура, при отсоединении зарядного устройства от сети рекомендуется брать за электрическую вилку, а не за провод.
7. Убедитесь, что расположение электрического провода исключает возможность повреждения или нажимного воздействия, а также в том, что о него нельзя споткнуться или наступить.
8. Не используйте зарядное устройство с поврежденной вилкой или проводом, и немедленно произведите их замену.
9. Не пользуйтесь зарядным устройством в случае сильного удара, падения или иного дефекта, а сдайте изделие в ремонтную мастерскую.
10. Не разбирайте зарядное устройство; при необходимости обслуживания или ремонта сдайте изделие в ремонтную мастерскую. Неправильная сборка может привести к поражению электрическим током или возгоранию.
11. Перед обслуживанием или чисткой изделия, во избежание риска поражения электрическим током, отсоедините зарядное устройство от сети.

УКАЗАНИЯ ПО ТЕХНИЧЕСКОМУ ОБСЛУЖИВАНИЮ

Если в руководстве не указано иное, то в данном изделии отсутствуют обслуживаемые детали. Отдайте изделие квалифицированному специалисту по обслуживанию.

ОСТОРОЖНО

ОПАСНОСТЬ ВЗРЫВА ПРИ ЗАМЕНЕ ЭЛЕМЕНТАМИ ПИТАНИЯ НЕПРАВИЛЬНОГО ТИПА.

УТИЛИЗИРУЙТЕ ИСПОЛЬЗОВАННЫЕ ЭЛЕМЕНТЫ ПИТАНИЯ В СООТВЕТСТВИИ С МЕСТНЫМИ ПРАВИЛАМИ.





15

Просмотр инструкций по эксплуатации на диске DVD-ROM / Загрузка изображений на компьютер

В этой главе объясняется порядок просмотра инструкций по эксплуатации камеры и программного обеспечения на компьютере (прилагаемые на диске DVD-ROM), способ загрузки изображений с камеры на компьютер, содержится обзор программного обеспечения на диске EOS Solution Disk (CD-ROM) и объясняется, как установить программное обеспечение на компьютер.



**EOS Camera
Instruction Manuals
Disk**



**EOS Solution Disk
(Программное
обеспечение)**

Просмотр диска EOS Camera Instruction Manuals Disk (DVD-ROM)



На диске EOS Camera Instruction Manuals Disk (DVD-ROM) содержатся следующие электронные руководства (в формате PDF):

- **Инструкция по эксплуатации**

Содержит объяснения всех функций камеры и процедур, включая основное содержание.

- **Инструкция по эксплуатации функции Wi-Fi**

Поясняет все функции и процедуры работы Wi-Fi, включая базовое содержимое.

- **Инструкции по эксплуатации программного обеспечения**

Инструкции по эксплуатации программного обеспечения в формате PDF для программного обеспечения, представленного на диске EOS Solution Disk (см. стр. 457-459)

Просмотр диска EOS Camera Instruction Manuals Disk (DVD-ROM)

[WINDOWS]



EOS Camera Instruction Manuals Disk

Скопируйте инструкции в формате PDF по работе с камерой с диска на свой компьютер.

- 1 Установите диск EOS Camera Instruction Manuals Disk (DVD) в дисковод для дисков DVD-ROM компьютера.
- 2 Дважды щелкните мышью на значке **[Мой компьютер]** на рабочем столе, а затем дважды щелкните мышью на дисковом, в который установлен диск.
- 3 Щелкните на названии нужной инструкции по эксплуатации.
 - Выберите язык и операционную систему.
 - ▶ Отображается указатель инструкций по эксплуатации.



Инструкция по эксплуатации



Для просмотра руководств по эксплуатации (файлов в формате PDF) необходимо установить программу Adobe Reader (рекомендуется использовать последнюю версию). Если программа Adobe Reader не установлена на компьютере, установите ее. Для сохранения инструкции в формате PDF на компьютере используйте функцию «Сохранить» программы Adobe Reader. Для более подробной информации об использовании программы Adobe Reader см. меню справки программы Adobe Reader.



- Инструкция по эксплуатации камеры (PDF) содержит ссылки на страницы, что позволяет легко перейти на нужную страницу. Находясь в содержании или предметном указателе, для перехода на нужную страницу достаточно щелкнуть номер страницы.

Просмотр диска EOS Camera Instruction Manuals Disk (DVD-ROM)

[MACINTOSH]



EOS Camera Instruction Manuals Disk

Скопируйте инструкции в формате PDF по работе с камерой с диска на свой компьютер.

- 1 Установите диск EOS Camera Instruction Manuals Disk (DVD) в дисковод для дисков DVD-ROM компьютера Macintosh.
- 2 Дважды щелкните мышью на значке компакт-диска.
- 3 Дважды щелкните мышью на файле START.html.
- 4 Щелкните на названии нужной инструкции по эксплуатации.
 - Выберите язык и операционную систему.
 - ▶ Отображается указатель инструкций по эксплуатации.



Инструкция по эксплуатации



Для просмотра руководств по эксплуатации (файлов в формате PDF) необходимо установить программу Adobe Reader (рекомендуется использовать последнюю версию). Если программа Adobe Reader не установлена на компьютере Macintosh, установите ее. Для сохранения инструкции в формате PDF на компьютере используйте функцию «Сохранить» программы Adobe Reader. Для более подробной информации об использовании программы Adobe Reader см. меню справки программы Adobe Reader.



- Инструкция по эксплуатации камеры (PDF) содержит ссылки на страницы, что позволяет легко перейти на нужную страницу. Находясь в содержании или предметном указателе, для перехода на нужную страницу достаточно щелкнуть номер страницы.

Загрузка изображений на компьютер

При помощи прилагаемого программного обеспечения можно загрузить изображения с камеры на компьютер. Существует два способа загрузки изображений.

Загрузка изображений с камеры, подсоединенной к компьютеру

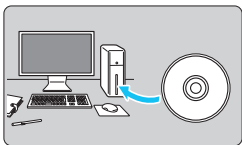

- 1 Установите программное обеспечение (стр. 458).

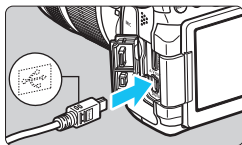

- 2 С помощью прилагаемого интерфейсного кабеля подсоедините камеру к компьютеру.

- Используйте интерфейсный кабель, поставляемый с камерой.
- Подсоедините кабель к разъему <DIGITAL> камеры, так чтобы значок <↔> на разъеме кабеля был обращен к передней панели камеры.
- Подсоедините разъем кабеля к USB-порту на компьютере.

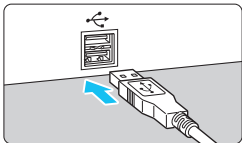

- 3 С помощью программы EOS Utility перенесите изображения.

- Подробные сведения см. в Инструкции по эксплуатации программного обеспечения в формате PDF на диске DVD-ROM (стр. 453).



Если для параметра [43: Wi-Fi] установлено [Включить], изображения не могут быть загружены на компьютер. Установите [Отключить], затем подключите интерфейсный кабель.

Загрузка изображений с помощью устройства чтения карт

Для загрузки изображений и видео на компьютер можно использовать устройство чтения карт.

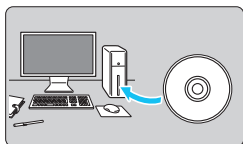

1 Установите программное обеспечение (стр. 458).

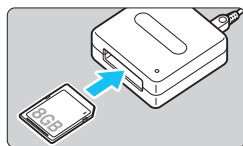

2 Вставьте карту памяти в устройство чтения карт.

3 С помощью программного обеспечения Canon загрузите изображения.

- ▶ Использование Digital Photo Professional.
- ▶ Использование ImageBrowser EX.
- Подробные сведения см. в Инструкции по эксплуатации программного обеспечения в формате PDF на диске DVD-ROM (стр. 453).

При загрузке изображений с камеры на компьютер при помощи устройства чтения карт без использования программного обеспечения Canon скопируйте папку DCIM с карты памяти на персональный компьютер.

О программном обеспечении



EOS Solution Disk

Этот компакт-диск содержит следующее программное обеспечение для цифровых камер EOS.

Обратите внимание, что программное обеспечение, поставляемое с камерами предыдущих моделей, может не поддерживать фото и видео форматы данной модели камеры. Используйте программное обеспечение, поставляемое с данной камерой.

1 EOS Utility

Программное обеспечение для установления связи между камерой и компьютером

- Позволяет загружать снятые камерой изображения (фотографии/видеозаписи) в компьютер.
- Позволяет задавать различные настройки камеры с компьютера.
- Обеспечивает дистанционную съемку фотографий с помощью камеры, подсоединенной к компьютеру.
- Можно скопировать на карту памяти дорожки фоновой музыки, чтобы проигрывать их во время воспроизведения.

2 Digital Photo Professional

Программное обеспечение для просмотра и редактирования

- Позволяет с высокой скоростью просматривать, редактировать и печатать снятые изображения на компьютере.
- Позволяет редактировать изображения, не внося изменения в оригиналы.
- Предназначено для широкого круга пользователей, от любителей до профессионалов. Особенно рекомендуется пользователям, снимающим в основном изображения RAW.

3 ImageBrowser EX

Программное обеспечение для просмотра и редактирования

- Позволяет просматривать, редактировать и печатать изображения JPEG на компьютере.
- Позволяет воспроизводить видеозаписи MOV и извлекать фотографии из видеозаписей.
- Позволяет загружать дополнительные функции, например, EOS Video Snapshot Task (→  PDF), при наличии интернет-соединения.
- Рекомендуется для новичков, впервые пользующихся цифровой камерой, и любителей.

4 Picture Style Editor

Программное обеспечение для создания файлов стилей изображения

- Данное программное обеспечение предназначено для пользователей, обладающих достаточным опытом обработки изображений.
- Позволяет редактировать стиль изображения в соответствии с характеристиками вашего изображения, а также создавать/сохранять оригинальный стиль изображения.

Установка программного обеспечения

Установка программных приложений (Windows)

Поддерживаемые ОС **Windows 8** **Windows 7** **Windows Vista** **Windows XP**

- 1 Убедитесь, что камера не подсоединена к компьютеру.
 - Не подсоединяйте камеру к компьютеру до установки программного обеспечения. В противном случае программное обеспечение будет установлено неправильно.
- 2 Вставьте компакт-диск EOS Solution Disk.
- 3 Выберите регион, страну и язык.
- 4 Для начала установки нажмите кнопку **[Простая установка]**.



- Для выполнения установки программы следуйте указаниям на экране.
 - Установите Microsoft Silverlight, если появится соответствующее всплывающее окно.
- 5 Нажмите **[Готово]** по завершении установки.



- 6 Извлеките компакт-диск.

Установка программных приложений (Macintosh)

Поддерживаемые ОС **MAC OS X 10.6 - 10.8**

- 1 Убедитесь, что камера не подсоединена к компьютеру.
- 2 Вставьте компакт-диск EOS Solution Disk.
 - На рабочем столе компьютера дважды щелкните мышью на значке диска CD-ROM для его открытия, затем дважды щелкните мышью на кнопке [Canon EOS Digital Installer].
- 3 Выберите регион, страну и язык.
- 4 Для начала установки нажмите кнопку **[Простая установка]**.



- Для выполнения установки программы следуйте указаниям на экране.
- 5 Нажмите **[Перезагрузка]** по завершении установки.

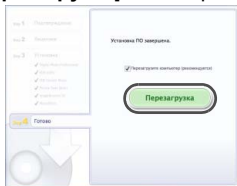

- 6 После перезагрузки компьютера извлеките компакт-диск.

Алфавитный указатель

Числовой указатель

1280x720	265
1920x1080	265
640x480	265

A

 (Интеллектуальный сценарный режим) ...	72
Adobe RGB	155
AEB (Автоматический брекетинг экспозиции)	168, 365
AI FOCUS (Интеллектуальная автофокусировка)	102
AI SERVO (Следящая автофокусировка)	75, 101
Чувствительность отслеживания ...	368, 369
ALL-I (только I)	265
Auto Lighting Optimizer (Автокоррекция яркости)	140
Av (Автэкспозиция с приоритетом диафрагмы)	162

B

B (Ручная выдержка)	171
---------------------------	-----

C

C (Пользовательский режим съемки) ...	390
 (Творческий автоматический) ...	78

D

DPOF	355
------------	-----

E

exFAT	58
-------------	----

F

FEB (брекетинг экспозиции вспышки)	201
Full High-Definition (Full HD)	251, 265, 306, 316

G

GPS	412
-----------	-----

H

HD	265, 306, 316
HDMI	306, 316
HDMI CEC	317
HDR	172
HDR контрового света	88

I

Image Stabilizer (Стабилизатор изображения) (объектив)	43
IPB	265

J

JPEG	116
------------	-----

L

LOCK	48
------------	----

M

M (Ручной режим)	164, 256
M-RAW (Среднее разрешение RAW)	117, 118

N

NTSC	265, 413
------------	----------

O

ONE SHOT (Покадровый AF)	101
-------------------------------	-----

P

P (Программа AE)	158
PAL	265, 413
PictBridge	345

Q

 (Быстрое управление)	50, 90, 223, 264, 304
--	--------------------------

R

RAW	117, 118
RAW+JPEG	116

S

S-RAW (Низкое разрешение RAW)	117, 118
sRGB	155

T

Tv (Автоэкспозиция с приоритетом выдержки)	160
---	-----

W

Wi-Fi.....	413
------------	-----

A

Автовоспроизведение	312
Автовыбор	
19 точек автофокусировки	103
Автоматический выбор точки автофокусировки	103, 107
Автофокусировка	
Ручная фокусировка (MF).....	110, 247
Автоотключение	35, 59
Автоповорот.....	325
Автосброс	152
Автоспуск	113, 185
Автофокусировка	
Автоматический выбор	103, 107
Выбор точки автофокусировки ...	105, 386
Затруднение фокусировки	109, 241
Звук (Звуковой сигнал)	59
Изменение композиции	75
Метод AF	233, 273
Несфокусированное изображение	43, 44, 241
Подсветка для автофокусировки ...	102, 371
Режим выбора области автофокусировки	103
Точка автофокусировки	103
Точная настройка AF	377
Функция AF	100
Автофокусировка → AF	
Автофокусировка по одной точке	103

Автоэкспозиция с приоритетом выдержки.....	160
Автоэкспозиция с приоритетом диафрагмы	162
Аккумулятор	28, 30, 36
Аксессуары.....	4
Альбом видеофрагментов	277
Аттенюатор.....	268

Б

Баланс белого	
Ручной.....	135
Баланс белого (ББ).....	134
Брекетинг	139
Коррекция	138
Настройка цветовой температуры ...	137
Персональный	136
Пользовательский	135
Безопасный сдвиг	367
Бесшумная съемка	80, 111
Бесшумная съемка в режиме Live View ...	231
Покадровая съемка.....	111
Серийная съемка	80, 111
Бленда объектива.....	42
Блокировка зеркала в верхнем положении	182
Блокировка управления	48
Брекетинг.....	139, 168
Бытовая электросеть.....	400

В

Версия встроенного ПО	414
Видеозаписи	251
Альбом видеофрагментов....	277
Аттенюатор	268
Быстрое управление	264
Видеофрагменты	277
Внешний микрофон.....	269
Воспроизведение	306, 308

- Временной код 270
 Длительность записи 266
 Запись звука 268
 Метод AF 263, 273
 Метод сжатия данных 265
 Микрофон 252, 269
 Отображение информации 258
 Отображение сетки 276
 Пропуск кадров 272
 Просмотр на экране телевизора ... 306, 316
 Размер видеозаписи 265
 Размер файла 266
 Редактирование 310
 Съемка с автоэкспозицией 252
 Съемка с ручной установкой экспозиции 256
 Съемка фотографии 261
 Таймер замера 275
 Тихая съемка 275
 Фиксация AE 253
 Фильтр ветра 268
 Цифровое увеличение при видеосъемке ... 267
 Частота кадров 265
- Видеозаписи высокой
 четкости (HD) 265, 306, 316
 Видеокадры 277
 Видеискатель 23
 Диоптрийная регулировка 44
 Отображение сетки 64
 Электронный уровень 65, 388
 Внешняя вспышка Speedlite →
 Вспышка Внешняя вспышка Speedlite
 Временной код 270
 Время просмотра изображения ... 60
 Вспышка (Speedlite)
 Без вспышки 77, 80
 Беспроводная 200
 Внешняя вспышка 193
 Встроенная вспышка 188
 Компенсации экспозиции
 вспышки 190, 193, 201
 Контакты синхронизации вспышки .. 20
 Красные глаза 190
 Пользовательские функции ... 202
 Режим вспышки 199
 Ручной режим 199, 213
 Синхронизация (по 1 или 2 шторке) ... 200
 Скорость синхронизации вспышки ... 194
 Управление вспышкой 195
 Фиксация FE 192, 193
 Эффективный диапазон действия ... 189
 Вспышки других производителей ... 194
 Выбор атмосферы съемки 92
 Вывод одиночного изображения 290
 Выделение перезаписанных зон ... 294
 Высокое качество (Качество записи
 изображений) 117, 118
 Высокое разрешение (Качество
 записи изображений) 117, 333
- Г**
- Гистограмма (Яркость/RGB) 295
 Главный диск управления 46
 Горячий башмак 20, 193
 Громкость (воспроизведение
 видеозаписи) 309
- Д**
- Данные для удаления пыли 341
 Дата/Время 37
 Джойстик 48
 Динамик 308
 Диоптрийная регулировка 44
 Диск быстрого управления 47
 Диск установки режима 24, 46
 Диски управления
 Главный диск управления 46
 Диск быстрого управления 47
 Диск установки режима 24, 46

Дистанционный переключатель....	184
Длительные выдержки.....	171
Длительные ручные выдержки....	171
Доступность функций в зависимости от режима съемки	404

Ж

ЖК-дисплей	19, 34
Меню	52, 408
Переменный угол	34, 76
Просмотр изображения	289
Регулировка яркости.....	324
Отображение параметров съемки	49, 395
Электронный уровень.....	65
ЖК-дисплей с переменным углом.....	34, 76

З

Запись ориентации при съемке....	373
Зарядка	28
Зарядное устройство	26, 28
Защита изображений	320
Звук (Звуковой сигнал).....	59
Звуковое подтверждение при касании ..	55
Зернистый Ч/Б.....	226, 336
Значки сцены	220, 255
Значок MENU	8
Значок ☆ (Творческая зона).....	8
Зональная автофокусировка.....	103

И

Изменение размера изображения....	333
Изображения	
Автовоспроизведение.....	312
Автоповорот	325
Выделение	
перезаэкспонированных зон.....	294
Отображение гистограммы	295
Защита	320
Индексный	296

Индикация точки автофокусировки ...	294
Информация о параметрах	
съемки	292
Нумерация	151
Оценки.....	302
Просмотр на экране телевизора ...	306, 316
Просмотр.....	289
Ручной поворот.....	301
Слайд-шоу	312
Увеличение	298
Удаление	322
Экран перехода (Поиск изображения) ...	297
Имитация конечного изображения....	221, 260
Имитация экспозиции	230
Имя файла	151
Индексный режим.....	296
Индексный экран с 4 или 9 изображениями ..	296
Индикатор величины экспозиции ...	23, 395
Индикатор обращения к карте.....	32
Индикатор подтверждения фокусировки....	72
Интеллектуальный сценарный режим....	72
Информация об авторских правах	153

К

Кабель	4, 316, 319, 416, 455
Кадрирование (для печати)	353
Камера	
Как правильно держать камеру ...	44
Сброс настроек камеры	61
Сотрясение камеры	182
Экран настройки	394
Карты	3, 19, 31, 57
Карты Карты памяти →	
Карты памяти	
Напоминание о карте памяти ...	32
Низкоуровневое форматирование ...	58
Переключатель защиты от записи....	31
Проблемы	33, 58

Форматирование.....	57
Карты памяти Eye-Fi.....	401
Карты памяти SD, SDHC, SDXC → Карты Касание.....	54
Качество записи изображений ...	116
Кнопка AF-ON (запуск AF).....	45
Кнопка INFO.....	218, 258, 290, 394
Кнопка спуска затвора.....	45
Коды ошибок.....	432
Количество возможных снимков ...	36, 217
Компенсация экспозиции.....	167
Комплект сетевого питания.....	400
Контрастность.....	130
Коррекция периферийной освещенности.....	146
Коррекция хроматической аберрации.....	147
Коэффициент преобразования изображения.....	42
Крупный план.....	84
Крышка окуляра видоискателя....	27
Л	
Летнее время.....	38
М	
Макросъемка.....	84
Максимальная длина серии....	117, 119
Малое разрешение (качество записи изображений).....	117, 333
Меню.....	52
МОЁ МЕНЮ.....	389
Настройки.....	408
Порядок настройки.....	53
Меры предосторожности.....	445
Микрофон.....	252, 269
МОЁ МЕНЮ.....	389





Монохромное изображение ..	92, 127, 131
Мультэкспозиция.....	175
Мягкий фокус.....	226, 336



Н

Наглазник.....	183
Нажатие наполовину.....	45
Назначение элементов управления... 51, 383	
Настройка фотокниги.....	359
Настройки функций съемки ...	49, 395
Насыщенность.....	130
Неисправность.....	418
Ночной портрет.....	86
Ночные сцены.....	86, 87

О

Обозначения.....	20
Обработка изображения RAW ...	328
Объектив.....	25, 40
Image Stabilizer (Стабилизатор изображения) ...	43
Коррекция периферийной освещенности ...	146
Коррекция хроматической аберрации ...	147
Фиксатор объектива.....	41
Обычное качество (качество записи изображений).....	117, 118
Отображение информации о параметрах съемки.....	292
Отображение сетки....	229, 276, 291
Оценка.....	302
Оценочный замер.....	165
Очистка датчика изображения....	339
П	
Панель ЖКД.....	22
Пейзаж.....	83
Переключатель режима фокусировки.....	40, 110, 247

- Перемещение пальца по экрану.....55
 Переходник постоянного тока400
 Персональный баланс белого.....136
 Печать345
 Вид страницы349
 Заказ печати (DPOF)355
 Кадрирование353
 Коррекция наклона353
 Настройка фотокниги359
 Настройки бумаги349
 Эффекты печати350
 Пиксели116
 Питание
 Автоотключение59
 Бытовая электросеть400
 Зарядка28
 Информация об аккумуляторе ...396
 Количество возможных снимков ...36, 217
 Контроль заряда аккумулятора ...36, 396
 Эффективная емкость аккумулятора ...396
 Поворот (изображение)....301, 325, 353
 Подсветка (Панель ЖКД).....49
 Полное нажатие45
 Пользовательские функции362
 Пользовательский режим съемки...390
 Портрет82
 Последовательная нумерация файлов151
 Потеря детализации в светах.....294
 Предотвращение загрязнения изображения...339
 Предупреждающий значок376
 Предупреждение о температуре...249, 287
 Приоритет светов145
 Программа AE158
 Программная автоэкспозиция
 Сдвиг программы159
 Программное обеспечение.....457
 Просмотр289
 Просмотр на телевизоре 306, 316
 Просмотр с глубиной
 резкости..... 163, 216, 221
 Профиль ICC..... 155
 Прямая печать 346
 Прямой выбор (точки автофокусировки) ... 386
- ## P
- Размер файла 117, 266, 292
 Разъем A/V OUT (Выход аудио/
 видео) 306, 316, 319
 Разъем DIGITAL (USB) 346, 455
 Разъем USB (DIGITAL) 346, 455
 Расширение файла 152
 Режим выбора области
 автофокусировки 103
 Режим работы затвора 80, 111
 Режимы съемки
 P (Программа AE)..... 158
 Режим экспозамера 165
 Режимы базовой зоны 24
 Режимы съемки..... 24
 Av (Автоэкспозиция с
 приоритетом диафрагмы)..... 162
 B (Ручная выдержка)..... 171
 C (Пользовательский режим съемки)... 390
 M (Ручная установка экспозиции) 164
 Tv (Автоэкспозиция с
 приоритетом выдержки)..... 160
 A⁺ (Интеллектуальный
 сценарный режим)..... 72
 ☒ (Без вспышки)..... 77
 CA (Творческий автоматический)... 78
 SCN (Специальная сцена)..... 81
  (Портрет) 82
  (Пейзаж)..... 83
  (Крупный план) 84
  (Спорт) 85
  (Ночной портрет) 86

 (Съемка с рук ночью).....	87
 (HDR контрового света) ...	88
Режимы творческой зоны	24
Резкость	130
Ремень	27
Руководство по функциям	69
Ручка-держатель аккумуляторов ...	36, 416
Ручная фокусировка (MF)....	110, 247
Ручной выбор (AF)	105
Ручной режим	164, 256
Ручной сброс	152

С

Сброс настроек камеры.....	61
Сенсорный экран	54, 299
Сепия (монохромное)	92, 131
Серийная съемка	111
Синхронизация.....	200
Синхронизация по второй шторке ...	200
Синхронизация по первой шторке....	200
Скоростной режим	243
Слайд-шоу	312
Создание/выбор папки	149
Соотношение сторон	229
Состав системы.....	416
Специальная сцена	81
Спорт.....	85
Справка.....	70
Спуск затвора без карты.....	32
Среднее разрешение (качество записи изображений)	117, 333
Стиль изображения ...	126, 129, 132
Стирание изображений	322
Съемка в режиме Live View	76, 215
FlexiZone - Multi.....	236
FlexiZone - Single	238

Быстрое управление	223
Имитация экспозиции	230
Количество возможных снимков ...	217
Лицо+Слежение	233
Отображение информации ...	218
Отображение сетки	229
Покадровая съемка	231
Скоростной режим	243
Соотношение сторон	229
Таймер замера	232
Съемка по освещению или сцене ...	96
Съемка при касании.....	245
Съемка с беспроводной вспышкой....	203
Съемка с дистанционным управлением ...	184
Съемка с рук ночью.....	87

Т

Таймер автоспуска	
10 с или 2 с	113
Таймер замера.....	232
Творческий автоматический	78
ТВ-стандарт	265, 319, 413
Тонирование (монохромное)	131
Точечный замер	166
Точка автофокусировки.....	103
Точная настройка	377

У

Увеличение	247, 298
Уменьшение эффекта «красных глаз»	190
Уменьшенный вывод.....	296
Уровень записи	268

Ф

Фиксация AE	170
Фиксация FE	192, 193
Фиксация фокусировки	75
Фильтр ветра.....	268

- Фокусировка → AF, Ручная
фокусировка
- Фокусировка крестового типа 108
- Фоновая музыка 315
- Форматирование (инициализация
карты памяти) 57
- Х**
- Художественные фильтры 224, 335
- Ц**
- Цветовая температура 134, 137
- Цветовое пространство 155
- Цветовой тон 130
- Центрально-взвешенный замер ... 166
- Ч**
- Часовой пояс 37
- Частичный замер 166
- Частота кадров 265
- Черно-белое изображение ... 92, 127, 131
- Чувствительность
ISO 120, 254, 257
- Автоматическая настройка
 (Авто) 122
- Диапазон автоматической
 установки 124
- Диапазон ручной установки ... 123
- Максимальная выдержка 125
- Расширение диапазона ISO 123
- Шаг изменения 365
- Ш**
- Шаг изменения экспозиции 365
- Штативное гнездо 21
- Шумоподавление
- Высокие значения
 чувствительности ISO 141
- Длительные выдержки 143
- Шумоподавление при
 высоких ISO 141
- Шумоподавление при
 длительной выдержке 143
- Шумоподавление при
 серийной съемке 141
- Э**
- Экран перехода 297
- Электронный уровень 65, 388
- Эффект Акварель 226, 337
- Эффект игрушечной
камеры 227, 337
- Эффект Масляные краски ... 226, 337
- Эффект миниатюры 227, 337
- Эффект рыбьего глаза 226, 337
- Эффект фильтра 131, 335
- Я**
- Язык 39

Canon

CANON INC.

30-2 Shimomaruko 3-chome, Ohta-ku, Tokyo 146-8501, Япония

Европа, Африка и Ближний Восток

CANON EUROPA N.V.

PO Box 2262, 1180 EG Amstelveen, Нидерланды

Адрес местного представительства Canon см. в Гарантийном талоне или на www.canon-europe.com/Support



АЯ46

Поставщиком продукта и сопровождающей его гарантии в европейских странах является Canon Europa N.V.

Настоящая инструкция по эксплуатации содержит сведения об объективах и аксессуарах по состоянию на апрель 2013 г. За информацией о совместимости камеры с какими-либо объективами и аксессуарами, выпущенными впоследствии, обратитесь в сервисный центр Canon.