

Always here to help you

Register your product and get support at
www.philips.com/welcome

FC6141

Question?
Contact
Philips



User manual

PHILIPS



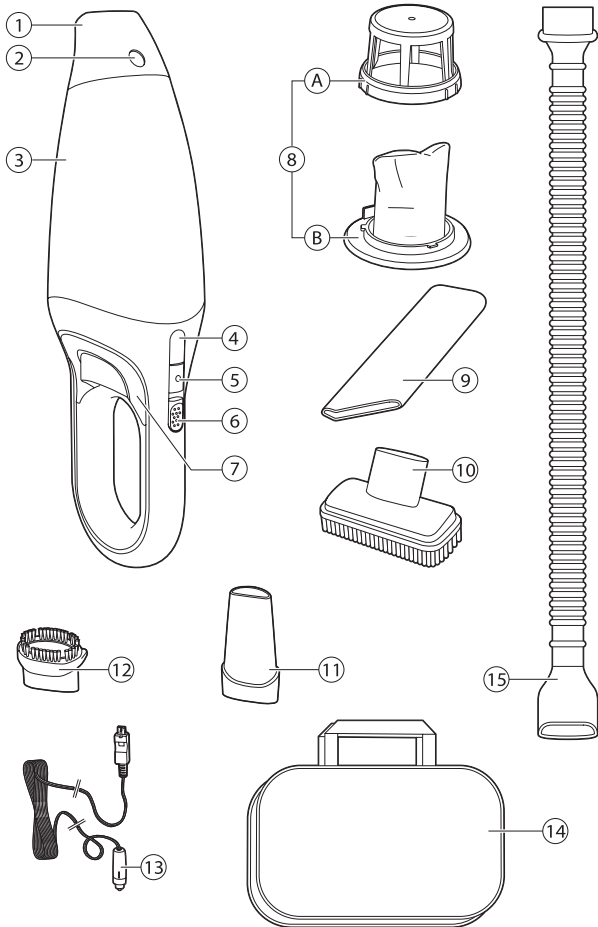

ENGLISH	6
ČEŠTINA	12
DEUTSCH	18
ESPAÑOL	25
FRANÇAIS	32
HRVATSKI	39
MAGYAR	45
ITALIANO	52
ҚАЗАҚША	59
NEDERLANDS	66
POLSKI	73
PORTUGUÊS	80
ROMÂNĂ	87
РУССКИЙ	94
SLOVENSKY	101
SLOVENŠČINA	108
TÜRKÇE	114
УКРАЇНСЬКА	120

Introduction

Congratulations on your purchase and welcome to Philips! To fully benefit from the support that Philips offers, register your product at www.philips.com/welcome.

General description (Fig. 1)

- 1 Detachable nozzle
- 2 Nozzle release button
- 3 Dust compartment
- 4 Dust compartment release button
- 5 Power light
- 6 On/off slide with 1 speed
- 7 Exhaust air openings
- 8 Filter unit
 - Outer filter
 - Inner filter with filter holder
- 9 Long crevice tool
- 10 Large brush tool
- 11 Crevice tool
- 12 Brush tool
- 13 Car cord with car plug
- 14 Storage bag
- 15 Hose

Important

Read this user manual carefully before you use the appliance and save it for future reference.

Danger

- Never vacuum up water or any other liquid. Never vacuum up flammable substances and do not vacuum up ashes until they are cold.
- Never immerse the vacuum cleaner in water or any other liquid.

Warning

- Do not use the vacuum cleaner if it is damaged.
- This appliance can be used by children aged from 8 years and above and by persons with reduced physical, sensory or mental capabilities or lack of experience and knowledge if they have been given supervision or instruction concerning use of the appliance in a safe way and if they understand the hazards involved. Children shall not play with the appliance. Cleaning and user maintenance shall not be made by children without supervision.
- The plug must be removed from the socket-outlet before cleaning or maintaining the appliance.

Caution

- Always switch off the vacuum cleaner after use.
- Never block the exhaust air openings during vacuuming.
- Always use the vacuum cleaner with the filter unit assembled.
- Noise level: $L_c = 81 \text{ dB(A)}$

Electromagnetic fields (EMF)

This Philips appliance complies with all applicable standards and regulations regarding exposure to electromagnetic fields.

Using the appliance

- 1** Push the on/off slide forwards to switch on the appliance (Fig. 2).
- 2** Push the on/off slide backwards to switch off the appliance (Fig. 3).

Accessories

The appliance comes with the following accessories:

- a small and large brush tool to clean delicate surfaces;
- a long and short crevice tool to vacuum corners or narrow gaps;
- a car cord with car plug for unlimited runtime;
- a hose for extended reach;
- a storage bag to store the appliance in your car.

- 1** Take the accessory you want to use and attach the accessory to the nozzle of the appliance (Fig. 4).

Hose

This appliance comes with a hose and tube for extended reach during vacuum cleaning.

- 1 Insert the appliance end of the hose into the nozzle of the appliance (Fig. 5).
- 2 Attach the brush tool or the crevice tool to the attachment end of the hose for extended reach during vacuum cleaning (Fig. 6).

Cleaning

Never immerse the vacuum cleaner in water or any other liquid.

- 1 Clean the outside of the appliance with a damp cloth.

Emptying and cleaning the dust compartment

Make sure you empty and clean the dust compartment regularly.

Quick cleaning

To empty the dust compartment quickly:

- 1 Press the nozzle release button (1) and take the detachable nozzle off the appliance (2). Then shake the contents of the dust compartment out into a dustbin (Fig. 7).

Thorough cleaning

- 1 Hold the appliance over a dustbin, press the dust compartment release button (1) and remove the dust compartment (2) (Fig. 8).
- 2 Remove the filter unit from the dust compartment and empty the dust compartment by shaking it with your free hand (Fig. 9).
- 3 If necessary, clean the dust compartment with a damp cloth and clean the filter unit (see section 'Cleaning the filter unit').
- 4 To reattach the dust compartment, align the slot on the dust compartment with the projection on the appliance. First attach the bottom of the dust compartment (1). Then push the top of the dust compartment towards the appliance (2) until it locks into place ('click') (Fig. 10).

Cleaning the filter unit

Make sure you clean the filter unit regularly.

- 1** Turn the outer filter anticlockwise (1) and remove it from the filter holder (2) (Fig. 11).

Leave the inner filter attached to the filter holder.

- 2** Clean the inner filter and the outer filter with a brush or with a normal vacuum cleaner if they are very dirty.

Note: If necessary, you can clean the inner filter and the outer filter in cold or lukewarm water. Dry the inner and outer filter thoroughly before you use the filter unit again.

- 3** Place the outer filter back onto the filter holder (1) and turn it clockwise to attach it (2). Put the filter unit back into the dust compartment. (Fig. 12)

Storage

- 1** You can store the vacuum cleaner and the accessories in the storage bag. (Fig. 13)

Replacement

We advise you to replace the inner filter after a prolonged period of use or if you can no longer clean it properly.

Replacing the inner filter

- 1** Remove the filter unit from the dust compartment. Turn the outer filter anticlockwise (1) and remove it from the filter holder (2). (Fig. 14)
- 2** Gently turn the inner filter anticlockwise (1) and remove it from the filter holder (2). Place a new inner filter on the filter holder (1) and turn it clockwise to attach it (2). (Fig. 15)
- 3** Push the tip of the inner filter inwards. Place the outer filter on the filter holder (1) and turn it clockwise to attach it (2). (Fig. 16)
- 4** Put the filter unit back into the dust compartment (Fig. 17).

Ordering accessories

To buy accessories or spare parts (such as filters and additional nozzles), visit **www.shop.philips.com/service** or go to your Philips dealer. You can also contact the Philips Consumer Care Centre in your country (see the worldwide guarantee leaflet for contact details).

Environment

- Do not throw away the appliance with the normal household waste at the end of its life, but hand it in at an official collection point for recycling. By doing this, you help to preserve the environment (Fig. 18).

Guarantee and support

If you need information or support, please visit **www.philips.com/support** or read the separate worldwide guarantee leaflet.

Troubleshooting

This chapter summarises the most common problems you could encounter with the appliance. If you are unable to solve the problem with the information below, visit **www.philips.com/support** for a list of frequently asked questions or contact the Consumer Care Centre in your country.

Problem	Solution
The appliance does not work.	Check the capacity of the car battery and check the car cord connection. If the appliance still does not work, take the appliance to your dealer or a service centre authorised by Philips for examination.
The vacuum cleaner does not vacuum properly.	The dust compartment may not be attached properly to the appliance. Attach the dust compartment properly to the appliance.

Problem	Solution
	The dust compartment may be full. Empty the dust compartment.
	The filter unit may be clogged. Clean the inner filter and the outer filter (see chapter 'Cleaning').
Dust escapes from the vacuum cleaner:	The dust compartment may be full. Empty the dust compartment.
	The dust compartment may not be attached properly to the appliance. Attach the dust compartment properly to the appliance.
	Perhaps the filter unit is not placed properly in the dust compartment. Place the filter unit properly in the dust compartment.
The vacuum cleaner does not work properly when the hose, the brush tool or the crevice tool is attached.	Check if the hose, the brush head or the crevice tool is blocked. If this is the case, remove the obstruction.
	The dust compartment may be full. Empty the dust compartment.
	The filter unit may be clogged. Clean the inner filter and the outer filter (see chapter 'Cleaning').

Úvod

Blahopřejeme vám k nákupu a vítáme vás ve společnosti Philips. Abyste mohli plně využít podpory, kterou Philips poskytuje, zaregistrujte svůj výrobek na adrese www.philips.com/welcome.

Všeobecný popis (Obr. 1)

- 1 Odnímatelná hubice
- 2 Tlačítko pro uvolnění hubice
- 3 Prachová komora
- 4 Tlačítko pro otevření prachové komory
- 5 Kontrolka POWER (zapnutí/vypnutí)
- 6 Vypínač s jednou rychlostí
- 7 Výstupní otvory vzduchu
- 8 Jednotka filtru
 - Vnější filtr
 - Vnitřní filtr s držákem filtru
- 9 Dlouhá štěrbinová hubice
- 10 Velká kartáč
- 11 Nástavec pro štěrbinu
- 12 Kartáč
- 13 Kabel se zástrčkou do automobilu
- 14 Úložné pouzdro
- 15 Hadice

Důležité

Před použitím přístroje si pečlivě přečtěte tuto uživatelskou příručku a uschovejte ji pro budoucí použití.

Nebezpečí

- Nikdy nevysávejte vodu nebo jinou tekutinu. Také nikdy nevysávejte hořlavé látky nebo popel, pokud není zcela vychladlý.
- Nikdy neponořujte vysavač do vody nebo do jiné tekutiny.

Varování

- Nepoužívejte vysavač, pokud je poškozený.
- Děti od 8 let a osoby s omezenými fyzickými, sensorickými nebo mentálními schopnostmi nebo nedostatečnou zkušeností či znalostí mohou přístroj používat jedině v případě, že jsou pod dohledem nebo byly poučeny o bezpečném používání přístroje a rozumí všem rizikům spojeným s používáním přístroje. Čištění a údržbu nesmí provádět děti bez dozoru.
- Před čištěním nebo údržbou přístroje je nutné odpojit zástrčku od síťové zásuvky.

Upozornění

- Po použití vysavač vždy vypněte.
- Nikdy neblokujte výstupní otvory vzduchu během vysávání.
- Vysavač používejte vždy s nasazenou jednotkou filtru.
- Hladina hluku: $L_c = 81 \text{ dB (A)}$

Elektromagnetická pole (EMP)

Tento přístroj Philips odpovídá všem platným normám a předpisům týkajícím se elektromagnetických polí.

Použití přístroje

- 1** Zapněte přístroj posunutím vypínače směrem dopředu (Obr. 2).
- 2** Vypněte přístroj posunutím vypínače směrem dozadu (Obr. 3).

Příslušenství

S přístrojem je dodáváno následující příslušenství:

- malý a velký kartáč pro čištění jemných povrchů
- dlouhý a krátký štěrbinový nástavec pro vysávání rohů a úzkých mezer
- kabel se zástrčkou do automobilu pro neomezený provoz
- hadice pro zvýšený dosah
- úložné pouzdro pro uskladnění přístroje ve vozu.

- 1** Uchopte příslušenství, které chcete použít, a upevněte ho na hubici přístroje (Obr. 4).

Hadice

Tento přístroj je dodáván s hadicí a trubicí pro zvýšení dosahu během vysávání.

- 1** Zasuňte konec hadice do hubice přístroje (Obr. 5).
- 2** Pro zvýšení dosahu během vysávání připojte kartáčový nástavec nebo nástavec pro štěrbinu ke konci hadice pro připojení k nástavci (Obr. 6).

Čištění

Nikdy neponořujte vysavač do vody nebo do jiné tekutiny.

- 1** Vnější povrch přístroje čistěte navlhčeným hadříkem.

Vyprazdňování a čištění prachové komory

Prachovou komoru vyprazdňujte a čistěte pravidelně.

Rychlé čištění

Rychlé vyprázdnění prachové komory:

- 1** Stiskněte tlačítko pro uvolnění hubice (1) a odnímatelnou hubici vyjměte z přístroje (2). Vysypte obsah prachové komory do odpadkového koše (Obr. 7).

Důkladné čištění

- 1** Držte přístroj nad odpadkovým košem, stiskněte tlačítko pro otevření prachové komory (1) a vyjměte prachovou komoru (2) (Obr. 8).
- 2** Z prachové komory vyjměte jednotku filtru a třepáním vyprázdněte prachovou komoru (Obr. 9).
- 3** V případě potřeby vyčistěte prachovou komoru navlhčeným hadříkem a vyčistěte jednotku filtru (viz část „Čištění jednotky filtru“).
- 4** Znovu připevněte prachovou komoru tak, že přiložíte otvor na komoře k výstupku na přístroji. Nejprve připevněte spodní část prachové komory (1). Pak zatlačte její horní část směrem k přístroji (2), dokud nezapadne na místo (ozve se „klapnutí“) (Obr. 10).

Čištění jednotky filtru

Jednotku filtru čistěte pravidelně.

1 Vnějším filtrem otočte proti směru hodinových ručiček (1) a vyjměte jej z držáku (2) (Obr. 11).

Vnitřní filtr nechte připevněný k držáku.

2 Vnitřní i vnější filtr vyčistěte kartáčkem nebo, pokud je značně znečištěný, pomocí běžného vysavače.

Poznámka: V případě potřeby lze vnitřní i vnější filtr vyčistit studenou nebo vlažnou vodou. Před dalším použitím jednotky filtru vnitřní i vnější filtr důkladně vysušte.

3 Vložte vnější filtr zpět do držáku (1) a otáčením ve směru hodinových ručiček jej připevněte (2). Vložte jednotku filtru zpět do prachové komory. (Obr. 12)

Skladování

1 Vysavač a příslušenství můžete skladovat v úložném vaku. (Obr. 13)

Výměna

Vnitřní filtr doporučujeme vyměnit po delším používání, nebo pokud ho již nelze řádně vyčistit.

Výměna vnitřního filtru

1 Vyjměte filtr z prachové komory. Vnějším filtrem otočte proti směru hodinových ručiček (1) a vyjměte jej z držáku (2). (Obr. 14)

2 Vnitřním filtrem jemně otočte proti směru hodinových ručiček (1) a vyjměte jej z držáku (2). Nový vnitřní filtr vložte do držáku (1) a otáčením ve směru hodinových ručiček jej připevněte (2). (Obr. 15)

3 Špičku vnitřního filtru zatlačte směrem dovnitř. Vnější filtr vložte do držáku (1) a otáčením ve směru hodinových ručiček jej připevněte (2). (Obr. 16)

4 Vložte jednotku filtru zpět do prachové komory (Obr. 17).

Objednávání příslušenství

Chcete-li koupit příslušenství nebo náhradní díly (jako filtry nebo další hubice), navštivte adresu **www.shop.philips.com/service** nebo se obraťte na prodejce výrobků Philips. Také můžete kontaktovat středisko péče o zákazníky společnosti Philips ve své zemi (kontaktní informace naleznete na záručním listu s celosvětovou platností).

Životní prostředí

- Až přístroj doslouží, nevyhazujte jej do běžného komunálního odpadu, ale odevzdejte jej do sběrně určené pro recyklaci. Pomůžete tím chránit životní prostředí (Obr. 18).

Záruka a podpora

Více informací a podpory naleznete na adrese **www.philips.com/support** nebo samostatném záručním listu s celosvětovou platností.

Řešení problémů

V této kapitole jsou shrnuty nejběžnější problémy, se kterými se můžete u přístroje setkat. Pokud se vám nepodaří problém vyřešit podle následujících informací, navštivte webové stránky **www.philips.com/support**, kde jsou uvedeny odpovědi na nejčastější dotazy, nebo kontaktujte Středisko péče o zákazníky ve své zemi.

Problém	Řešení
Přístroj nefunguje.	Zkontrolujte kapacitu baterie vozu a také připojení kabelu.
	Pokud ani pak přístroj nepracuje, vezměte přístroj ke kontrole k prodejci nebo servisnímu středisku autorizovanému společností Philips.
Vysavač řádně nevysává.	Je možné, že prachová komora není řádně připevněna k přístroji. Prachovou komoru správně připojte k přístroji.

Problém	Řešení
	<p>Prachová komora může být plná. Vyprázdněte ji.</p> <p>Jednotka filtru může být ucpaná. Vyčistěte vnitřní i vnější filtr (viz kapitola „Čištění“).</p>
<p>Z vysavače uniká prach.</p>	<p>Prachová komora může být plná. Vyprázdněte ji.</p> <p>Je možné, že prachová komora není řádně připevněna k přístroji. Prachovou komoru správně připojte k přístroji.</p>
	<p>Je možné, že jednotka filtru není řádně umístěna v prachové komoře. Řádně umístěte jednotku filtru do prachové komory.</p>
<p>Vysavač nefunguje správně, pokud je připojena hadice, kartáčový nástavec nebo nástavec pro štěrbinu.</p>	<p>Zkontrolujte, zda nejsou hadice, kartáčový nástavec nebo nástavec pro štěrbinu blokovány. Pokud ano, odstraňte překážku.</p>
	<p>Prachová komora může být plná. Vyprázdněte ji.</p> <p>Jednotka filtru může být ucpaná. Vyčistěte vnitřní i vnější filtr (viz kapitola „Čištění“).</p>

Einführung

Herzlichen Glückwunsch zu Ihrem Kauf und willkommen bei Philips!
Um die Unterstützung von Philips optimal nutzen zu können,
registrieren Sie Ihr Produkt bitte unter www.philips.com/welcome.

Allgemeine Beschreibung (Abb. 1)

- 1 Abnehmbare Düse
- 2 Entriegelungstaste der Düse
- 3 Staubkammer
- 4 Entriegelungstaste für Staubkammer
- 5 Betriebsanzeige
- 6 Ein-/Ausschalter mit einer Geschwindigkeit
- 7 Abluftöffnungen
- 8 Filtereinheit
- Staubbeutelhalter
- Staubbeutel mit Filterhalter
- 9 Lange Fugendüse
- 10 Großer Bürstenaufsatz
- 11 Fugendüse
- 12 Bürstenaufsatz
- 13 Autokabel mit Autoadapter
- 14 Aufbewahrungstasche
- 15 Schlauch

Wichtig

Lesen Sie diese Bedienungsanleitung vor dem Gebrauch des Geräts
aufmerksam durch, und bewahren Sie sie für eine spätere Verwendung auf.

Gefahr

- Saugen Sie mit diesem Gerät niemals Wasser oder andere Flüssigkeiten auf. Saugen Sie auch keine leicht entzündbaren Substanzen auf, und saugen Sie Asche erst auf, wenn sie völlig ausgekühlt ist.
- Tauchen Sie den Staubsauger niemals in Wasser oder andere Flüssigkeiten.

Warnhinweis

- Verwenden Sie den Staubsauger nicht, wenn Beschädigungen daran erkennbar sind.
- Dieses Gerät kann von Kindern ab 8 Jahren und Personen mit verringerten physischen, sensorischen oder psychischen Fähigkeiten oder Mangel an Erfahrung und Kenntnis verwendet werden, wenn sie bei der Verwendung beaufsichtigt werden oder Anweisung zum sicheren Gebrauch des Geräts erhalten und die Gefahren verstanden haben. Kinder dürfen nicht mit dem Gerät spielen. Die Reinigung und Pflege des Geräts darf von Kindern nicht ohne Aufsicht durchgeführt werden.
- Der Stecker muss vor der Reinigung oder Wartung des Geräts aus der Buchse gezogen werden.

Achtung

- Schalten Sie den Staubsauger nach jedem Gebrauch wieder aus.
- Blockieren Sie während des Staubsaugens keinesfalls die Abluftöffnungen.
- Verwenden Sie den Staubsauger ausschließlich mit aufgesetzter Filtereinheit.
- Geräuschpegel: $L_c = 81 \text{ dB(A)}$

Elektromagnetische Felder

Dieses Philips Gerät erfüllt sämtliche Normen und Regelungen bezüglich der Exposition in elektromagnetischen Feldern.

Das Gerät benutzen

- 1** Schieben Sie den Ein-/Ausschalter nach vorn, um das Gerät einzuschalten (Abb. 2).
- 2** Schieben Sie den Ein-/Ausschalter zurück, um das Gerät auszuschalten (Abb. 3).

Zubehör

Die folgenden Zubehörteile sind im Lieferumfang enthalten:

- ein kleiner und ein großer Bürstenaufsatz zum Reinigen empfindlicher Oberflächen;
- eine lange und eine kurze Fugendüse zum Saugen in Ecken und engen Zwischenräumen;
- ein Autokabel mit einem Autoadapter für unbegrenzte Laufzeit;
- ein Schlauch für eine größere Reichweite;
- eine Aufbewahrungstasche zum Verstauen des Geräts in Ihrem Auto.

- 1** Nehmen Sie das Zubehörteil, das Sie verwenden möchten, und bringen Sie es an der Düse des Geräts an (Abb. 4).

Schlauch

Dieses Gerät wird mit einem Schlauch und einem Rohr geliefert, damit Sie beim Staubsaugen eine größere Reichweite haben.

- 1** Setzen Sie das geräteseitige Schlauchende in die Gerätedüse (Abb. 5).
- 2** Befestigen Sie den Bürstenaufsatz oder die Fugendüse am anderen Schlauchende, damit Sie beim Staubsaugen eine größere Reichweite haben (Abb. 6).

Pflege

Tauchen Sie den Staubsauger niemals in Wasser oder andere Flüssigkeiten.

- 1** Reinigen Sie das Gerät von außen mit einem feuchten Tuch.

Die Staubkammer leeren und reinigen

Die Staubkammer muss regelmäßig entleert und gereinigt werden.

Schnellreinigung

Zum schnellen Entleeren der Staubkammer:

- 1** Drücken Sie die Entriegelungstaste der Düse (1), und nehmen Sie die Düse vom Gerät (2) ab. Schütteln Sie dann den Inhalt der Staubkammer über einem Mülleimer aus (Abb. 7).

Gründliche Reinigung

- 1** Halten Sie das Gerät über einen Mülleimer, drücken Sie auf die Entriegelungstaste der Staubkammer (1) und entfernen Sie die Staubkammer (2) (Abb. 8).
- 2** Nehmen Sie die Filtereinheit von der Staubkammer ab, und entleeren Sie die Staubkammer, indem Sie sie mit Ihrer freien Hand schütteln (Abb. 9).
- 3** Reinigen Sie die Staubkammer bei Bedarf mit einem feuchten Tuch, und reinigen Sie die Filtereinheit (siehe Abschnitt "Die Filtereinheit reinigen").
- 4** Um die Staubkammer wieder einzusetzen, richten Sie den Schlitz an der Staubkammer am Vorsprung des Geräts aus. Bringen Sie zuerst das Unterteil der Staubkammer an (1), und lassen Sie dann das Oberteil der Staubkammer unter leichtem Druck hörbar im Gerät einrasten (2) (Abb. 10).

Die Filtereinheit reinigen

Reinigen Sie die Filtereinheit regelmäßig.

- 1** Drehen Sie den Staubbeutelhalter entgegen dem Uhrzeigersinn (1) und nehmen Sie ihn vom Filterhalter ab (2) (Abb. 11).

Nehmen Sie den Staubbeutel nicht vom Filterhalter ab.

- 2** Bei starker Verschmutzung können Sie Staubbeutelhalter und Staubbeutel mit einer Bürste oder einem normalen Staubsauger reinigen.

Hinweis: Falls erforderlich, können Sie Staubbeutelhalter und Staubbeutel auch mit kaltem oder lauwarmem Wasser reinigen. Trocknen Sie Staubbeutelhalter und Staubbeutel vor der nächsten Benutzung gründlich.

- 3** Setzen Sie den Staubbeutelhalter wieder in den Filterhalter (1) und drehen Sie ihn im Uhrzeigersinn fest (2). Setzen Sie die Filtereinheit wieder in die Staubkammer ein. (Abb. 12)

Aufbewahrung

- 1 Sie können den Staubsauger und das Zubehör in der Aufbewahrungstasche verstauen. (Abb. 13)

Ersatz

Wir empfehlen, den Staubbeutel nach längerem Gebrauch auszuwechseln, oder wenn er sich nicht mehr ordentlich reinigen lässt.

Den Staubbeutel austauschen

- 1 Nehmen Sie die Filtereinheit aus der Staubkammer. Drehen Sie den Staubbeutelhalter gegen den Uhrzeigersinn (1), und nehmen Sie ihn vom Filterhalter ab (2). (Abb. 14)
- 2 Drehen Sie den Staubbeutel vorsichtig gegen den Uhrzeigersinn (1), und nehmen Sie ihn vom Filterhalter ab (2). Setzen Sie den neuen Staubbeutel in den Filterhalter (1) und drehen Sie ihn im Uhrzeigersinn fest (2). (Abb. 15)
- 3 Drücken Sie die Spitze des Staubbeutels nach innen. Legen Sie den Staubbeutelhalter auf den Filterhalter (1), und drehen Sie ihn im Uhrzeigersinn fest (2). (Abb. 16)
- 4 Setzen Sie die Filtereinheit wieder in die Staubkammer (Abb. 17).

Zubehör bestellen

Um Zubehör oder Ersatzteile zu kaufen (wie Filter und zusätzliche Düsen), gehen Sie auf **www.shop.philips.com/service** oder zu Ihrem Philips Händler. Sie können auch das Philips Service-Center in Ihrem Land kontaktieren (entnehmen Sie die Kontaktdaten der internationalen Garantieschrift).

Umwelt

- Werfen Sie das Gerät am Ende der Lebensdauer nicht in den normalen Hausmüll. Bringen Sie es zum Recycling zu einer offiziellen Sammelstelle. Auf diese Weise tragen Sie zum Umweltschutz bei (Abb. 18).

Garantie und Support

Für Unterstützung und weitere Informationen besuchen Sie die Philips Website unter **www.philips.com/support**, oder lesen Sie die internationale Garantieschrift.

Fehlerbehebung

In diesem Abschnitt sind die häufigsten Probleme zusammengestellt, die mit Ihrem Gerät auftreten können. Sollten Sie ein Problem mithilfe der nachstehenden Informationen nicht beheben können, besuchen Sie unsere Website unter: **www.philips.com/support** für eine Liste mit häufig gestellten Fragen, oder wenden Sie sich den Kundendienst in Ihrem Land.

Problem	Lösung
Das Gerät funktioniert nicht.	Prüfen Sie die Kapazität der Autobatterie und die Autokabelverbindung.
	Wenn das Gerät anschließend immer noch nicht funktioniert, bringen Sie es zur Überprüfung zu Ihrem Händler oder einem Philips Service-Center.
Das Gerät saugt nicht einwandfrei.	Die Staubkammer wurde ggf. nicht richtig in den Staubsauger eingesetzt. Setzen Sie die Staubkammer ordentlich in das Gerät ein.
	Die Staubkammer ist ggf. voll. Leeren Sie die Staubkammer.
	Unter Umständen ist die Filtereinheit verstopft. Reinigen Sie den Staubbeutel und den Staubbeutelhalter (siehe Kapitel "Reinigung").
Staub entweicht aus dem Gerät.	Die Staubkammer ist ggf. voll. Leeren Sie die Staubkammer.
	Die Staubkammer wurde ggf. nicht ordentlich in den Staubsauger eingesetzt. Setzen Sie die Staubkammer richtig in das Gerät ein.

Problem	Lösung
<p>Der Staubsauger funktioniert nicht einwandfrei, wenn der Schlauch, der Bürstenaufsatz oder die Fugendüse am Gerät angebracht sind.</p>	<p>Möglicherweise wurde die Filtereinheit nicht ordentlich in die Staubkammer eingesetzt. Setzen Sie die Filtereinheit richtig in die Staubkammer ein.</p> <p>Prüfen Sie, ob der Schlauch, der Bürstenaufsatz oder die Fugendüse verstopft sind, und beseitigen Sie ggf. das Hindernis.</p>
	<p>Die Staubkammer ist ggf. voll. Leeren Sie die Staubkammer.</p> <p>Unter Umständen ist die Filtereinheit verstopft. Reinigen Sie den Staubbeutel und den Staubbeutelhalter (siehe Kapitel "Reinigung").</p>

Introducción

Enhorabuena por la compra de este producto y bienvenido a Philips. Para sacar el mayor partido de la asistencia que Philips le ofrece, registre su producto en **www.philips.com/welcome**.

Descripción general (fig. 1)

- 1 Boquilla desmontable
 - 2 Botón de liberación de la boquilla
 - 3 Compartimento para el polvo
 - 4 Botón de liberación del compartimento para el polvo
 - 5 Piloto de encendido
 - 6 Botón de encendido/apagado con 1 velocidad
 - 7 Aberturas de salida de aire
 - 8 Unidad de filtrado
- Filtro exterior
Filtro interior con portafiltro
- 9 Boquilla estrecha larga
 - 10 Cepillo grande
 - 11 Boquilla estrecha
 - 12 Cepillo pequeño
 - 13 Cable con clavija para coche
 - 14 Bolsa
 - 15 Manguera

Importante

Antes de usar el aparato, lea atentamente este manual de usuario y consérvelo por si necesitara consultarlo en el futuro.

Peligro

- No aspire nunca agua ni ningún otro líquido. No aspire nunca sustancias inflamables ni cenizas hasta que éstas estén frías.
- No sumerja nunca el aspirador en agua u otros líquidos.

Advertencia

- No utilice el aspirador si está dañado.
- Este aparato puede ser usado por niños a partir de 8 años y por personas con su capacidad física, psíquica o sensorial reducida y por quienes no tengan los conocimientos y la experiencia necesarios, si han sido supervisados o instruidos acerca del uso del aparato de forma segura y siempre que sepan los riesgos que conlleva su uso. No permita que los niños jueguen con el aparato. Los niños no deben llevar a cabo la limpieza ni el mantenimiento a menos que sean supervisados.
- El enchufe debe retirarse de la toma antes de la limpieza o mantenimiento del aparato.

Precaución

- Apague siempre el aspirador después de usarlo.
- No bloquee nunca las aberturas de salida de aire mientras está aspirando.
- Utilice siempre el aspirador con la unidad de filtrado puesta.
- Nivel de ruido: $L_c = 81$ dB (A)

Campos electromagnéticos (CEM)

Este aparato de Philips cumple los estándares y las normativas aplicables sobre exposición a campos electromagnéticos.

Uso del aparato

- 1** Deslice el botón de encendido/apagado hacia delante para encender el aparato (fig. 2).
- 2** Deslice el botón de encendido/apagado hacia atrás para apagar el aparato (fig. 3).

Accesorios

El aparato incluye los siguientes accesorios:

- un cepillo grande y pequeño para limpiar las superficies delicadas;
- una boquilla estrecha larga y corta para aspirar las esquinas o rincones estrechos;
- un cable con clavija para coche con un tiempo de funcionamiento ilimitado;
- una manguera para un mayor alcance;
- una bolsa de almacenamiento para almacenar el aparato en el coche.

1 Coja el accesorio que desee utilizar y colóquelo en la boquilla del aparato (fig. 4).

Manguera

Este aparato incluye una manguera y un tubo para conseguir mayor alcance mientras aspira.

1 Introduzca el extremo de la manguera para conectar al aparato en la boquilla del aparato (fig. 5).

2 Coloque el cepillo o la boquilla estrecha en el extremo de la manguera para conectar el aparato, para conseguir mayor alcance mientras aspira (fig. 6).

Limpieza

No sumerja nunca el aspirador en agua u otros líquidos.

1 Limpie la parte exterior con un paño húmedo.

Vaciado y limpieza del compartimento para el polvo

Asegúrese de vaciar y limpiar el compartimento para el polvo con regularidad.

Limpieza rápida

Para vaciar rápidamente el compartimento para el polvo:

1 Pulse el botón de liberación de la boquilla (1) y quite la boquilla desmontable del aparato (2). A continuación, vacíe el contenido del compartimento para el polvo en el cubo de la basura (fig. 7).

Limpieza a fondo

- 1** Sostenga el aparato sobre el cubo de la basura, presione el botón de liberación del compartimento para el polvo (1) y quítelo (2) (fig. 8).
- 2** Saque la unidad de filtrado del compartimento para el polvo y vacíe el compartimento para el polvo sacudiéndolo con su otra mano (fig. 9).
- 3** Si es necesario, limpie el compartimento para el polvo con un paño húmedo y limpie la unidad de filtrado (consulte la sección “Limpieza de la unidad de filtrado”).
- 4** Vuelva a colocar el compartimento para el polvo alineando la ranura del compartimento con el saliente del aparato. Primero acople la parte inferior del compartimento para el polvo (1). Luego empuje la parte superior hacia el aparato (2) hasta que encaje en su sitio (“clic”) (fig. 10).

Limpieza de la unidad de filtrado

Asegúrese de limpiar la unidad de filtrado con regularidad.

- 1** Gire el filtro exterior en sentido contrario al de las agujas del reloj (1) y quítelo del portafiltro (2) (fig. 11).
Deje el filtro interior colocado en el portafiltro.

- 2** Limpie el filtro interior y el filtro exterior con un cepillo, o con un aspirador normal si estuviera muy sucio.

Nota: Si es necesario, puede lavar el filtro interior y el filtro exterior con agua fría o tibia. Seque bien el filtro interior y el exterior antes de volver a utilizar la unidad de filtrado.

- 3** Vuelva a colocar el filtro exterior en el portafiltro (1) y gírelo en el sentido de las agujas del reloj para fijarlo (2). Vuelva a colocar la unidad de filtrado en el compartimento para el polvo. (fig. 12)

Almacenamiento

- 1** Puede guardar el aspirador y los accesorios en la funda. (fig. 13)

Sustitución

Le aconsejamos que sustituya el filtro interior después de un periodo prolongado de uso, o si ya no puede limpiarlo bien.

Sustitución del filtro interior

- 1** Saque la unidad de filtrado del compartimento para el polvo. Gire el filtro exterior en sentido contrario al de las agujas del reloj (1) y quítelo del portafiltro (2). (fig. 14)
- 2** Gire suavemente el filtro interior en sentido contrario al de las agujas del reloj (1) y quítelo del portafiltro (2). Coloque un filtro interior nuevo en el portafiltro (1) y gírelo en el sentido de las agujas del reloj para fijarlo (2). (fig. 15)
- 3** Empuje el extremo del filtro interior hacia dentro. Coloque el filtro exterior en el portafiltro (1) y gírelo en el sentido de las agujas del reloj para fijarlo (2). (fig. 16)
- 4** Vuelva a colocar la unidad de filtrado en el compartimento para el polvo (fig. 17).

Solicitud de accesorios

Para comprar accesorios o piezas de repuesto (como filtros y cepillos adicionales), visite **www.shop.philips.com/service** o acuda a su distribuidor de Philips. También puede ponerse en contacto con el Servicio de Atención al Cliente de Philips en su país (consulte el folleto de garantía mundial para encontrar los datos de contacto).

Medio ambiente

- Al final de su vida útil, no tire el aparato junto con la basura normal del hogar. Llévelo a un punto de recogida oficial para su reciclado. De esta manera ayudará a conservar el medio ambiente (fig. 18).

Garantía y asistencia

Si necesita asistencia o información, visite **www.philips.com/support** o lea el folleto de garantía mundial independiente.

Guía de resolución de problemas

En este capítulo se resumen los problemas más frecuentes que pueden surgir con el aparato. Si no puede resolver el problema con la siguiente información, visite www.philips.com/support para consultar una lista de preguntas más frecuentes o póngase en contacto con el Servicio de Atención al Cliente en su país.

Problema	Solución
El aparato no funciona.	<p>Compruebe la capacidad de la batería del coche y la conexión del cable para coche.</p> <p>Si el aparato sigue sin funcionar, llévalo a su distribuidor o a un centro de servicio autorizado de Philips para su revisión.</p>
El aspirador no aspira bien.	<p>Puede que el compartimento para el polvo no esté bien colocado en el aparato. Coloque correctamente el compartimento para el polvo en el aparato.</p> <p>Puede que el compartimento para el polvo esté lleno. Vacíelo.</p> <p>Puede que la unidad de filtrado esté obstruida. Limpie el filtro interior y el filtro exterior (consulte el capítulo "Limpieza").</p>
Sale polvo del aspirador.	<p>Puede que el compartimento para el polvo esté lleno. Vacíelo.</p> <p>Puede que el compartimento para el polvo no esté bien colocado en el aparato. Coloque correctamente el compartimento para el polvo en el aparato.</p> <p>Es posible que la unidad de filtrado no esté colocada correctamente en el compartimento para el polvo. Coloque correctamente la unidad de filtrado en el compartimento para el polvo.</p>

Problema	Solución
<p>El aspirador no funciona correctamente cuando están conectados la manguera, el cepillo o la boquilla estrecha.</p>	<p>Compruebe que la manguera, el cabezal del cepillo o la boquilla estrecha no estén obstruidos. Si lo estuvieran, elimine la obstrucción.</p>
	<p>Puede que el compartimento para el polvo esté lleno. Vacíelo.</p>
	<p>Puede que la unidad de filtrado esté obstruida. Limpie el filtro interior y el filtro exterior (consulte el capítulo "Limpieza").</p>

Introduction

Félicitations pour votre achat et bienvenue dans l'univers Philips !
 Pour profiter pleinement de l'assistance Philips, enregistrez votre produit sur le site à l'adresse suivante : www.philips.com/welcome.

Description générale (fig. 1)

- 1 Embout amovible
 - 2 Bouton de déverrouillage de l'embout
 - 3 Compartiment à poussière
 - 4 Bouton de déverrouillage du compartiment à poussière
 - 5 Témoin lumineux de marche
 - 6 Bouton coulissant marche/arrêt avec 1 vitesse
 - 7 Orifices d'évacuation
 - 8 Ensemble filtre
- Filtre extérieur
 Filtre intérieur avec porte-filtre
- 9 Long suceur plat
 - 10 Grande brosse
 - 11 Suceur plat
 - 12 Brosse
 - 13 Cordon pour voiture avec fiche pour allume-cigare
 - 14 Trousse de rangement
 - 15 Flexible

Important

Lisez attentivement ce mode d'emploi avant d'utiliser l'appareil et conservez-le pour un usage ultérieur.

Danger

- N'aspirez jamais d'eau, de liquides, de substances inflammables, ni de cendres encore chaudes.
- Ne plongez jamais l'aspirateur dans l'eau ou dans tout autre liquide.

Avertissement

- N'utilisez pas l'aspirateur s'il est endommagé.
- Cet appareil peut être utilisé par des enfants âgés de 8 ans ou plus, des personnes dont les capacités physiques, sensorielles ou intellectuelles sont réduites ou des personnes manquant d'expérience et de connaissances, à condition que ces enfants ou personnes soient sous surveillance ou qu'ils aient reçu des instructions quant à l'utilisation sécurisée de l'appareil et qu'ils aient pris connaissance des dangers encourus. Les enfants ne doivent pas jouer avec l'appareil. Le nettoyage et l'entretien ne doivent pas être réalisés par des enfants sans surveillance.
- La fiche doit être retirée de la prise avant le nettoyage ou l'entretien de l'appareil.

Attention

- Arrêtez toujours l'aspirateur après utilisation.
- Évitez d'obturer les orifices d'évacuation lorsque vous utilisez l'aspirateur.
- Installez toujours l'ensemble filtre dans l'aspirateur avant de l'utiliser.
- Niveau sonore : $L_c = 81 \text{ dB(A)}$

Champs électromagnétiques (CEM)

Cet appareil Philips est conforme à toutes les normes et à tous les règlements applicables relatifs à l'exposition aux champs électromagnétiques.

Utilisation de l'appareil

- 1** Faites glisser le bouton marche/arrêt vers l'avant pour mettre l'appareil en marche (fig. 2).
- 2** Faites glisser le bouton marche/arrêt vers l'arrière pour arrêter l'appareil (fig. 3).

Accessoires

L'appareil est livré avec les accessoires suivants :

- une petite et une grande brosse pour nettoyer les surfaces délicates ;
- un long et un court suceur plat pour aspirer dans les coins et les zones étroites ;
- un cordon pour voiture avec fiche pour allume-cigare pour une autonomie illimitée ;
- un flexible pour une plus grande maniabilité ;
- une trousse de rangement pour ranger l'appareil dans votre voiture.

1 Choisissez l'accessoire dont vous avez besoin et fixez-le sur l'aspirateur (fig. 4).

Flexible

Cet appareil est livré avec un flexible et un tube pour une plus grande maniabilité en cours d'utilisation.

1 Insérez l'extrémité du flexible adéquate dans l'embout de l'appareil (fig. 5).

2 Fixez la brosse ou le suceur plat sur l'autre extrémité du flexible afin de bénéficier d'une plus grande maniabilité en cours d'utilisation (fig. 6).

Nettoyage

Ne plongez jamais l'aspirateur dans l'eau ou dans tout autre liquide.

1 Nettoyez l'extérieur de l'appareil à l'aide d'un chiffon humide.

Vidage et nettoyage du compartiment à poussière

Veillez à vider et à nettoyer le compartiment à poussière régulièrement.

Nettoyage rapide

Pour vider rapidement le compartiment à poussière :

1 Appuyez sur le bouton de déverrouillage (1) et retirez l'embout amovible de l'appareil (2). Ensuite, secouez le compartiment à poussière au-dessus d'une poubelle (fig. 7).

Nettoyage en profondeur

- 1** Tenez l'appareil au-dessus d'une poubelle, appuyez sur le bouton de déverrouillage du compartiment à poussière (1), puis retirez le compartiment à poussière (2) (fig. 8).
- 2** Retirez l'ensemble filtre du compartiment à poussière et videz le compartiment à poussière en le secouant avec votre main libre (fig. 9).
- 3** Si nécessaire, nettoyez le compartiment à poussière à l'aide d'un chiffon humide et nettoyez l'ensemble filtre (voir la section « Nettoyage de l'ensemble filtre »).
- 4** Pour remettre en place le compartiment à poussière, alignez la rainure du compartiment à poussière avec la projection de l'appareil. Commencez par fixer le bas du compartiment à poussière (1), puis poussez sa partie supérieure vers l'appareil (2) jusqu'à ce qu'il s'enclenche (clic) (fig. 10).

Nettoyage de l'ensemble filtre

Veillez à nettoyer l'ensemble filtre régulièrement.

- 1** Tournez le filtre extérieur dans le sens inverse des aiguilles d'une montre (1), puis retirez-le du porte-filtre (2) (fig. 11).

Laissez le filtre intérieur dans le porte-filtre.

- 2** Nettoyez les filtres intérieur et extérieur à l'aide d'une brosse ou en utilisant l'aspirateur s'ils sont très sales.

Remarque : Si nécessaire, vous pouvez nettoyer les filtres intérieur et extérieur à l'eau froide ou tiède. Séchez-les soigneusement avant de les replacer dans l'ensemble filtre.

- 3** Placez le filtre extérieur dans le porte-filtre (1), puis tournez dans le sens des aiguilles d'une montre pour le fixer (2). Remplacez l'ensemble filtre dans le compartiment à poussière. (fig. 12)

Rangement

- 1 L'aspirateur et les accessoires peuvent être rangés dans la trousse de rangement. (fig. 13)

Remplacement

Nous vous conseillons de remplacer le filtre intérieur après une période d'inutilisation prolongée ou si vous ne parvenez plus à le nettoyer correctement.

Remplacement du filtre intérieur

- 1 Retirez l'ensemble filtre du compartiment à poussière. Tournez le filtre extérieur dans le sens inverse des aiguilles d'une montre (1), puis retirez-le du porte-filtre (2). (fig. 14)
- 2 Tournez délicatement le filtre intérieur dans le sens inverse des aiguilles d'une montre (1), puis retirez-le du porte-filtre (2). Placez un nouveau filtre intérieur dans le porte-filtre (1), puis tournez-le dans le sens des aiguilles d'une montre pour le fixer (2). (fig. 15)
- 3 Poussez le bout du filtre vers l'intérieur. Remplacez le filtre extérieur dans le porte-filtre (1), puis tournez-le dans le sens des aiguilles d'une montre pour le fixer (2). (fig. 16)
- 4 Remplacez l'ensemble filtre dans le compartiment à poussière (fig. 17).

Commande d'accessoires

Pour acheter des accessoires ou des pièces de rechange (par ex. des filtres et des embouts supplémentaires), visitez le site Web **www.shop.philips.com/service** ou rendez-vous chez votre revendeur Philips. Vous pouvez également contacter le Service Consommateurs Philips de votre pays (voir le dépliant de garantie internationale pour les coordonnées).

Environnement

- Lorsqu'il ne fonctionnera plus, ne jetez pas l'appareil avec les ordures ménagères, mais déposez-le à un endroit assigné à cet effet, où il pourra être recyclé. Vous contribuerez ainsi à la protection de l'environnement (fig. 18).

Garantie et assistance

Si vous avez besoin d'une assistance ou d'informations supplémentaires, consultez le site Web **www.philips.com/support** ou lisez le dépliant séparé sur la garantie internationale.

Dépannage

Cette rubrique présente les problèmes les plus courants que vous pouvez rencontrer avec votre appareil. Si vous ne parvenez pas à résoudre le problème à l'aide des informations ci-dessous, rendez-vous sur **www.philips.com/support** pour consulter les questions fréquemment posées, ou contactez le Service Consommateurs de votre pays.

Problème	Solution
L'appareil ne fonctionne pas.	Vérifiez le niveau de charge de la batterie de voiture ainsi que la connexion du cordon allume-cigare.
	Si l'appareil ne fonctionne toujours pas, confiez-le à votre revendeur ou à un Centre Service Agréé Philips pour vérification.
L'appareil n'aspire pas bien.	Le compartiment à poussière est peut-être mal fixé à l'appareil. Fixez-le correctement à l'appareil.
	Le compartiment à poussière est peut-être rempli. Videz-le.
	L'ensemble filtre est peut-être colmaté. Nettoyez les filtres intérieur et extérieur (voir rubrique « Nettoyage »).

Problème	Solution
De la poussière s'échappe de l'aspirateur.	Le compartiment à poussière est peut-être rempli. Videz-le. Le compartiment à poussière est peut-être mal fixé à l'appareil. Fixez-le correctement à l'appareil. L'ensemble filtre est peut-être mal positionné dans le compartiment à poussière. Placez-le correctement dans le compartiment à poussière.
L'aspirateur ne fonctionne pas correctement avec l'un des éléments suivants : le flexible, la brosse ou le suceur plat.	Vérifiez si le flexible, la brosse ou le suceur plat est bouché. Le cas échéant, nettoyez l'accessoire. Le compartiment à poussière est peut-être rempli. Videz-le. L'ensemble filtre est peut-être colmaté. Nettoyez les filtres intérieur et extérieur (voir rubrique « Nettoyage »).

Uvod

Čestitamo na kupnji i dobro došli u Philips! Kako biste u potpunosti iskoristili podršku koju nudi tvrtka Philips, registrirajte svoj proizvod na: www.philips.com/welcome.

Opći opis (Sl. 1)

- 1 Odvojiva usisna cijev
- 2 Gumb za otpuštanje usisne cijevi
- 3 Spremnik za prašinu
- 4 Gumb za otpuštanje spremnika za prašinu
- 5 Lampica napajanja
- 6 Klizni gumb za uključivanje/isključivanje s 1 brzinom
- 7 Otvori za zrak
- 8 Filter
 - Vanjski filter
 - Unutarnji filter s držačem filtera
- 9 Dugački nastavak za uske površine
- 10 Velika četka
- 11 Nastavak za uske površine
- 12 Mala četka
- 13 Kabel s utikačem za korištenje u automobilu
- 14 Torbica za spremanje
- 15 Crijevo

Važno

Prije uporabe aparata pažljivo pročitajte ovaj korisnički priručnik i spremite ga za buduće potrebe.

Opasnost

- Nikada ne usisavajte vodu ili neku drugu vrstu tekućine. Nikad ne usisavajte zapaljive tvari i pepeo dok se ne ohlade.
- Nemojte uranjati usisavač u vodu ili neku drugu tekućinu.

Upozorenje

- Usisavač nemojte koristiti ako je oštećen.
- Ovaj aparat mogu upotrebljavati djeca iznad 8 godina starosti i osobe sa smanjenim fizičkim, senzornim ili mentalnim sposobnostima te osobe koje nemaju dovoljno iskustva i znanja, pod uvjetom da su pod nadzorom ili da su primili upute vezane uz rukovanje aparatom na siguran način te razumiju moguće opasnosti. Djeca se ne smiju igrati aparatom. Ako nisu pod nadzorom, djeca ne smiju čistiti aparat niti ga održavati.
- Prije čišćenja ili održavanja aparata utikač se mora iskopčati iz utičnice.

Oprez

- Usisavač obavezno isključite nakon upotrebe.
- Tijekom usisavanja nemojte blokirati otvore za izlaz zraka na usisavaču.
- Usisavač obavezno koristite s pričvršćenom jedinicom filtera.
- Razina buke: $L_c = 81$ dB (A)

Elektromagnetska polja (EMF)

Ovaj aparat tvrtke Philips sukladan je svim primjenjivim standardima i propisima koji se tiču izloženosti elektromagnetskim poljima.

Uporaba aparata

- 1** Klizni gumb za uključivanje/isključivanje gurnite prema naprijed kako biste uključili aparat (Sl. 2).
- 2** Klizni gumb za uključivanje/isključivanje gurnite prema natrag kako biste isključili aparat (Sl. 3).

Dodatna oprema

Aparat se isporučuje sa sljedećim dodatnim priborom:

- mala i velika četka za čišćenje osjetljivih površina;
- dugački i kratki nastavak za usisavanje kutova i uskih površina;
- kabel s utikačem za korištenje u automobilu koji omogućava neograničeno vrijeme rada;
- crijevo za veći doseg;
- torba za spremanje aparata u automobilu.

- 1** Nastavak koji želite koristiti pričvrstite na usisnu cijev aparata (Sl. 4).

Crijevo

Ovaj aparat isporučuje se s crijevom i cijevi za veći doseg tijekom usisavanja.

- 1** Kraj crijeva koji se pričvršćuje na aparat umetnite u mlaznicu aparata (Sl. 5).
- 2** Četku ili uski nastavak pričvrstite na kraj crijeva koji se pričvršćuje na dodatke kako biste povećali domet tijekom usisavanja (Sl. 6).

Čišćenje

Nemojte uranjati usisavač u vodu ili neku drugu tekućinu.

- 1** Vanjske dijelove aparata obrišite vlažnom krpom.

Pražnjenje i čišćenje spremnika za prašinu

Spremnik za prašinu mora se redovito prazniti i čistiti.

Brzo čišćenje

Za brzo pražnjenje spremnika za prašinu:

- 1** Pritisnite gumb za otpuštanje usisne cijevi (1) i odvojite usisnu cijev od aparata (2). Zatim sadržaj spremnika za prašinu istresite u koš za otpatke (Sl. 7).

Temeljito čišćenje

- 1** Držite aparat iznad kante za otpatke, pritisnite gumb za otpuštanje spremnika za prašinu (1) i odvojite spremnik za prašinu (2) (Sl. 8).
- 2** Izvadite jedinicu filtera iz spremnika za prašinu i ispraznite spremnik za prašinu tako da ga protresete slobodnom rukom (Sl. 9).
- 3** Ako je potrebno, spremnik za prašinu očistite vlažnom krpom i očistite jedinicu filtera (pogledajte odjeljak "Čišćenje jedinice filtera").
- 4** Kako biste vratili spremnik za prašinu, utor na spremniku poravnajte s izbočinom na aparatu. Najprije spojite donji dio spremnika za prašinu (1). Zatim gornji dio spremnika za prašinu gurajte prema aparatu (2) dok ne sjedne na mjesto ("klik") (Sl. 10).

Čišćenje filtera

Jedinica filtera mora se redovito čistiti.

- 1** Vanjski filter zakrenite u smjeru suprotnom od kazaljke na satu (1) i izvadite ga iz držača filtera (2) (Sl. 11).

Unutarnji filter ostavite pričvršćenim za držač filtera.

- 2** Ako su jako zaprljani, unutarnji i vanjski filter očistite četkom ili normalnim usisavačem.

Napomena: Ako je potrebno, unutarnji i vanjski filter možete očistiti u hladnoj ili toploj vodi. Prije ponovnog korištenja jedinice filtera temeljito osušite unutarnji i vanjski filter.

- 3** Vratite vanjski filter na držač filtera (1) i okrenite ga u smjeru kazaljke na satu kako biste ga pričvrstili (2). Jedinicu filtera vratite u odjeljak za prašinu. (Sl. 12)

Spremanje

- 1** Usisavač i nastavke možete spremiti u torbicu. (Sl. 13)

Zamjena dijelova

Preporučujemo zamjenu unutarnjeg filtera nakon dugotrajnog korištenja ili ako ga više ne možete dobro očistiti.

Zamjena unutarnjeg filtera

- 1** Izvadite jedinicu filtera iz odjeljka za prašinu. Okrenite vanjski filter u smjeru suprotnom od smjera kazaljke na satu (1) i izvadite ga iz držača filtera (2). (Sl. 14)
- 2** Nježno okrenite unutarnji filter u smjeru suprotnom od smjera kazaljke na satu (1) i izvadite ga iz držača filtera (2). Stavite novi unutarnji filter u držač filtera (1) i okrenite ga u smjeru kazaljke na satu kako biste ga pričvrstili (2). (Sl. 15)
- 3** Vrh unutarnjeg filtera gurnite prema unutra. Vanjski filter stavite u držač filtera (1) i okrenite ga u smjeru kazaljke na satu kako biste ga pričvrstili (2). (Sl. 16)
- 4** Jedinicu filtera vratite u spremnik za prašinu (Sl. 17).

Naručivanje dodatnog pribora

Kako biste kupili dodatni pribor ili rezervne dijelove (kao što su filteri i dodatne usisne četke), posjetite **www.shop.philips.com/service** ili se obratite prodavaču proizvoda tvrtke Philips. Možete kontaktirati i centar za potrošače tvrtke Philips u svojoj državi (podatke za kontakt pronaći ćete u međunarodnom jamstvenom listu).

Zaštita okoliša

- Aparat koji se više ne može upotrebljavati nemojte odlagati s uobičajenim otpadom iz kućanstva, nego ga odnesite u predviđeno odlagalište na recikliranje. Time ćete pridonijeti očuvanju okoliša (Sl. 18).

Jamstvo i podrška

Ako trebate informacije ili podršku, posjetite web-mjesto tvrtke Philips **www.philips.com/support** ili pročitajte zasebni međunarodni jamstveni list.

Rješavanje problema

U ovom poglavlju opisani su najčešći problemi s kojima biste se mogli susresti prilikom uporabe aparata. Ako problem ne možete riješiti pomoću informacija u nastavku, posjetite **www.philips.com/support** kako biste pronašli popis čestih pitanja ili kontaktirajte centar za korisničku podršku u svojoj državi.

Problem

Rješenje

Aparat ne radi.

Provjerite kapacitet akumulatora automobila i kabel za korištenje usisavača u automobilu.

Ako aparat još uvijek ne radi, odnesite ga prodavaču ili u ovlaštenu Philips servisni centar.

Usisavač ne usisava dobro.

Spremnik za prašinu možda nije ispravno pričvršćen na aparat. Pričvrstite spremnik za prašinu pravilno na aparat.

Problem	Rješenje
	<p>Spremnik za prašinu je možda pun. Ispraznite spremnik za prašinu.</p> <p>Jedinica filtera je možda začepljena. Očistite unutarnji i vanjski filter (pogledajte poglavlje "Čišćenje").</p>
<p>Prašina izlazi iz usisavača.</p>	<p>Spremnik za prašinu je možda pun. Ispraznite spremnik za prašinu.</p> <p>Spremnik za prašinu možda nije ispravno pričvršćen na aparat. Spremnik za prašinu pravilno pričvrstite na aparat.</p>
<p>Usisavač ne radi ispravno kada se spoji crijevo, četka ili nastavak za uske površine.</p>	<p>Jedinica filtera možda nije ispravno smještena u spremniku za prašinu. Smjestite jedinicu filtera pravilno u spremnik za prašinu.</p> <p>Provjerite je li crijevo, glava četke ili nastavak za uske površine začepljen. Ako je to u pitanju, uklonite smetnju.</p>
	<p>Spremnik za prašinu je možda pun. Ispraznite spremnik za prašinu.</p> <p>Jedinica filtera je možda začepljena. Očistite unutarnji i vanjski filter (pogledajte poglavlje "Čišćenje").</p>

Bevezetés

Köszönjük, hogy Philips terméket vásárolt! A Philips által biztosított teljes körű támogatáshoz regisztrálja termékét a www.philips.com/welcome oldalon.

Általános leírás (ábra 1)

- 1 Levehető szívófej
 - 2 Szívófejkioldó gomb
 - 3 Porkamra
 - 4 Porkamranyitó gomb
 - 5 Üzemi fény
 - 6 Be-/kikapcsoló gomb 1 sebességgel
 - 7 Kimenőlevegő-nyílások
 - 8 Szűrőegység
- Kimeneti szűrő
Bemeneti szűrő szűrőtartóval
- 9 Hosszú réstisztító szívófej
 - 10 Nagy kefésszívófej
 - 11 Réstisztító szívófej
 - 12 Kefésszívófej
 - 13 Vezeték autós csatlakozóval
 - 14 Tárolótáska
 - 15 Porszívócső

Fontos!

A készülék első használata előtt figyelmesen olvassa el a használati útmutatót, és őrizze meg későbbi használatra.

Vigyázat!

- Víz vagy más folyadék, gyúlékony anyag vagy még ki nem hűlt hamu felszívása tilos!
- Soha ne merítse a porszívót vízbe vagy más folyadékba.

Figyelmeztetés

- Ne használjon sérült porszívót.
- A készüléket 8 éven felüli gyermekek, illetve csökkent fizikai, érzékszervi vagy szellemi képességekkel rendelkező, vagy a készülék működtetésében járatlan személyek is használhatják, amennyiben ezt felügyelet mellett teszik, illetve ismerik a készülék biztonságos működtetésének módját és az azzal járó veszélyeket. Ne engedje, hogy a gyermekek játsszanak a készülékkel. Gyermekek felügyelet nélkül nem tisztíthatják a készüléket, és nem végezhetnek felhasználói karbantartást rajta .
- Tisztítás vagy karbantartás előtt a készülék csatlakozódugóját ki kell húznia a fali aljzatból.

Figyelmeztetés!

- Használat után mindig kapcsolja ki a porszívót.
- A kimenőlevegő-nyílásokat hagyja szabadon porszívózás közben.
- A porszívót mindig a megfelelően behelyezett szűrőegységgel használja.
- Zajszint: $L_c = 81$ dB (A)

Elektromágneses mezők (EMF)

Ez a Philips készülék az elektromágneses terekre érvényes összes vonatkozó szabványnak és előírásnak megfelel.

A készülék használata

- 1** A készüléket a be-/kikapcsoló gomb előretolásával kapcsolhatja be (ábra 2).
- 2** A készüléket a be-/kikapcsoló gomb hátrátolásával kapcsolhatja ki (ábra 3).

Tartozékok

A készülék tartozékai:

- kis és nagy kefék szívófej a kényes felületekhez;
- hosszú és rövid réstisztító szívófej a sarkok és rések tisztításához;
- vezeték autós csatlakozóval a korlátlan használathoz;
- gégecső, amellyel messzebbre is elérhet;
- tárolótáska, amely segítségével az autóban tárolhatja készülékét.

- 1** A használni kívánt kiegészítőt csatlakoztassa a készülék szívófejéhez (ábra 4).

Porszívócső

Ehhez a készülékhez egy gégecső is tartozik, amellyel messzebbre is elérhet porszívózás közben.

- 1** Illessze a gégecső készülék felőli végét a készülék csúcsához (ábra 5).
- 2** Illessze a kefék szívófejet, vagy a réstisztító szívófejet a gégecső tartozék felőli végéhez, és messzebbre is elérhet porszívózás közben (ábra 6).

Tisztítás

Soha ne merítse a porszívót vízbe vagy más folyadékba.

- 1** A készülék burkolatát nedves ruhával tisztítsa.

A porkamra ürítése és tisztítása

Rendszeresen ürítse ki és tisztítsa meg a porkamrát.

Gyors tisztítás

A porkamra gyors kiürítéséhez:

- 1** Nyomja meg a szívófejkioldó gombot (1), és vegye le a szívófejet a kézi porszívóról (2). Ezt követően ürítse ki a porkamra tartalmát a szemétbe (ábra 7).

Alapos tisztítás

- 1** Tartsa a készüléket a szemetes fölé, nyomja meg a porkamra kioldó gombját (1), és vegye ki a porkamrát (2) (ábra 8).
- 2** Vegye ki a porkamrából a szűrőegységet, és rázza ki a porkamrát a szemetes felett (ábra 9).
- 3** Ha szükséges, tisztítsa meg a porkamrát egy nedves ruhával, és tisztítsa ki a szűrőegységet is (lásd: „A szűrőegység tisztítása” című részt).
- 4** Helyezze vissza a porkamrát úgy, hogy a porkamrán lévő nyílás illeszkedjen a készülék kiálló részéhez. Először csatlakoztassa a porkamra alsó részét (1), majd tolja a felső részt a készülék felé (2), amíg a helyére pattan (ábra 10).

A szűrőegység tisztítása

Ügyeljen a szűrőegység rendszeres tisztítására.

- 1** Fordítsa el a kimeneti szűrőt az óramutató járásával ellentétes irányba (1), és vegye ki a szűrőtartóból (2) (ábra 11).

A bemeneti szűrőt ne csatlakoztassa le a szűrőtartóról.

- 2** A bemeneti és kimeneti szűrőt kefével, vagy ha nagy mértékben elszennyeződött a szűrő, normál porszívóval is kitisztíthatja.

Megjegyzés: Ha szükséges, a kimeneti és bemeneti szűrőt hideg vízben vagy langyos vízben is tisztíthatja. Mielőtt ismét használná a szűrőegységet, alaposan szárítsa meg a kimeneti és bemeneti szűrőt.

- 3** Helyezze vissza a kimeneti szűrőt a filtertartóra (1), és a rögzítéshez forgassa el az óramutató járásának megfelelő irányban (2). Helyezze vissza a szűrőegységet a porkamrába. (ábra 12)

Tárolás

- 1** A porszívót és a tartozékokat a tárolótáskában tarthatja. (ábra 13)

Csere

Javasoljuk, hogy hosszabb ideig történő használat után, illetve ha már nem tisztítható megfelelően, cserélje ki a bemeneti szűrőt.

A bemeneti szűrő cseréje

- 1** Vegye ki a szűrőt a porkamrából. Forgassa el a kimeneti szűrőt az óramutató járásával ellenkező irányba (1), és vegye ki a szűrőtartóból (2). (ábra 14)
- 2** A bemeneti szűrőt finoman forgassa el az óramutató járásával ellenkező irányba (1), és vegye ki a szűrőtartóból (2). Helyezze a tartóra az új bemeneti szűrőt (1), és az óramutató járásának megfelelő irányban elforgatva rögzítse (2). (ábra 15)
- 3** Nyomja be a bemeneti szűrő csúcsát. Helyezze a kimeneti szűrőt a szűrőtartóra (1), és a rögzítéshez forgassa el az óramutató járásának megfelelő irányban (2). (ábra 16)
- 4** Helyezze vissza a szűrőegységet a porkamrába (ábra 17).

Tartozékok rendelése

Tartozékok és pótalkatrészek (pl. szűrők és kiegészítő szívófejek) vásárlásához kérjük, tekintse meg a **www.shop.philips.com/service** weboldalt vagy forduljon Philips márkakereskedőjéhez. Szükség esetén vegye fel a kapcsolatot a helyi Philips vevőszolgálattal (a részletek érdekében tekintse meg a világszerte érvényes garancialevelet).

Környezetvédelem

- A feleslegessé vált készülék szelektív hulladékként kezelendő. Kérjük, hivatalos újrahasznosító gyűjtőhelyen adja le, így hozzájárul a környezet védelméhez (ábra 18).

Garancia és terméktámogatás

Ha információra vagy támogatásra van szüksége, látogasson el a **www.philips.com/support** weboldalra, vagy olvassa el a különálló világszerte érvényes garancialevelet.

Hibaelhárítás

Ez a fejezet összefoglalja a készülékkel kapcsolatban leggyakrabban felmerülő problémákat. Ha a hibát az alábbi útmutató segítségével nem tudja elhárítani, látogasson el a **www.philips.com/support** weboldalra a gyakran felmerülő kérdések listájáért, vagy forduljon az országában illetékes ügyfélszolgálathoz.

Probléma	Megoldás
A készülék nem működik.	Ellenőrizze az autóakkumulátor kapacitását és az autós tápvezeték csatlakozását.
	Ha a készülék még mindig nem működik, vigye Philips márkakereskedőhöz vagy hivatalos Philips szakszervizbe, hogy ellenőrizzék.
A porszívó nem porszívóz elég jól.	Előfordulhat, hogy a porkamra nem megfelelően van a készülékhez csatlakoztatva. Csatlakoztassa a porkamrát megfelelően a készülékhez.
	Előfordulhat, hogy a porkamra megtelt. Ürítse ki a porkamrát.
	Előfordulhat, hogy a szűrőegység eltömődött. Tisztítsa meg a bemeneti és a kimeneti szűrőt (lásd a „Tisztítás” című fejezetet).
A por kiszökik a porszívóból.	Előfordulhat, hogy a porkamra megtelt. Ürítse ki a porkamrát.
	Előfordulhat, hogy a porkamra nem megfelelően van a készülékhez csatlakoztatva. Csatlakoztassa a porkamrát megfelelően a készülékhez.
	Előfordulhat, hogy a szűrőegység nem megfelelően van behelyezve a porkamrába. Helyezze be a szűrőegységet megfelelően a porkamrába.

Probléma	Megoldás
A porszívó nem működik megfelelően, ha a gégecső, a kefés szívófej vagy a réstisztító szívófej csatlakoztatva van.	Ellenőrizze, hogy a gégecső, a kefés szívófej vagy a réstisztító szívófej nincs-e eltömődve. Ha ez a helyzet, távolítsa el az akadályt.
	Előfordulhat, hogy a porkamra megtelt. Ürítse ki a porkamrát. Előfordulhat, hogy a szűrőegység eltömődött. Tisztítsa meg a bemeneti és a kimeneti szűrőt (lásd a „Tisztítás” című fejezetet).

Introduzione

Congratulazioni per l'acquisto e benvenuti in Philips! Per trarre il massimo vantaggio dall'assistenza Philips, registrate il vostro prodotto su www.philips.com/welcome.

Descrizione generale (fig. 1)

- 1 Bocchetta rimovibile
- 2 Pulsante di sgancio della bocchetta
- 3 Scomparto polvere
- 4 Pulsante di sgancio dello scomparto polvere
- 5 Spia di alimentazione
- 6 Selettore on/off con 1 velocità
- 7 Bocchetta dell'aria
- 8 Gruppo del filtro
 - Filtro esterno
 - Filtro interno con portafiltro
- 9 Bocchetta a lancia lunga
- 10 Spazzola grande
- 11 Bocchetta a lancia
- 12 Spazzola
- 13 Cavo con spinotto per auto
- 14 Custodia
- 15 Tubo flessibile

Importante

Prima di utilizzare l'apparecchio, leggete attentamente il presente manuale e conservatelo per eventuali riferimenti futuri.

Pericolo

- Non aspirate mai acqua o altre sostanze liquide. Non aspirate in nessun caso sostanze infiammabili e cenere se non completamente fredda.
- Non immergete mai l'aspirapolvere in acqua o in altri liquidi.

Avviso

- Non utilizzate l'aspirapolvere se è danneggiato.
- Quest'apparecchio può essere usato da bambini a partire da 8 anni di età, da persone con capacità mentali, fisiche o sensoriali ridotte oppure persone prive di esperienza o conoscenze adatte a condizione che tali persone abbiano ricevuto assistenza o formazione per utilizzare l'apparecchio in maniera sicura e capiscano i potenziali pericoli associati a tale uso. Evitate che i bambini giochino con l'apparecchio. La manutenzione e la pulizia non devono essere eseguite da bambini se non in presenza di un adulto.
- La spina deve essere rimossa dalla presa di corrente prima di pulire o effettuare interventi di manutenzione sull'apparecchio.

Attenzione

- Spegnete sempre l'aspirabriciole dopo l'uso.
- Non ostruite le bocchette dell'aria durante l'uso.
- Utilizzate l'aspirabriciole sempre il gruppo del filtro montato.
- Livello acustico: $L_c = 81 \text{ dB(A)}$

Campi elettromagnetici (EMF)

Questo apparecchio Philips è conforme a tutti gli standard e alle norme relativi all'esposizione ai campi elettromagnetici.

Modalità d'uso dell'apparecchio

- 1** Per accendere l'apparecchio, spostate in avanti il selettore on/off (fig. 2).
- 2** Per spegnere l'apparecchio, spostate indietro il selettore on/off (fig. 3).

Accessori

L'apparecchio è dotato dei seguenti accessori:

- spazzola piccola e grande per pulire le superfici delicate;
- bocchetta a lancia lunga e corta per aspirare negli angoli o nelle piccole fessure;
- un cavo con presa accendisigari per un funzionamento prolungato;
- un tubo flessibile per un'ampia portata;
- una borsa per riporre l'apparecchio in macchina.

- 1** Prendete l'accessorio che volete utilizzare e collegatelo alla bocchetta dell'apparecchio (fig. 4).

Tubo flessibile

Questo apparecchio è dotato di un tubo rigido e uno flessibile per raggiungere anche i punti più lontani durante la pulizia.

- 1** Inserite l'estremità del tubo flessibile che va nell'apparecchio nella bocchetta dell'apparecchio stesso (fig. 5).
- 2** Collegate la spazzola o la bocchetta a lancia all'estremità accessori del tubo flessibile per raggiungere anche i punti più lontani durante la pulizia (fig. 6).

Pulizia

Non immergete mai l'aspirapolvere in acqua o in altri liquidi.

- 1** Usate un panno umido per pulire la parte esterna dell'apparecchio.

Svuotamento e pulizia dello scomparto polvere

Assicuratevi di svuotare e pulire regolarmente lo scomparto polvere.

Pulizia rapida

Per svuotare rapidamente lo scomparto polvere:

- 1** Premete il pulsante di sgancio della bocchetta (1) ed estraete la bocchetta rimovibile dall'apparecchio (2). Scuotete quindi il contenuto dello scomparto polvere su una pattumiera (fig. 7).

Pulizia accurata

- 1** Posizionate l'apparecchio sopra un cestino, premete il pulsante di sgancio dello scomparto polvere (1) ed estraete lo scomparto polvere (2) (fig. 8).
- 2** Rimuovete il gruppo del filtro dallo scomparto polvere e svuotate quest'ultimo scuotendolo con la mano libera (fig. 9).
- 3** Se necessario, pulite lo scomparto polvere con un panno umido e pulite il gruppo del filtro (vedere la sezione "Pulizia del gruppo del filtro").
- 4** Per rimettere a posto lo scomparto polvere, allineate la fessura sullo scomparto con la parte sporgente dell'apparecchio. Posizionate per prima cosa la parte inferiore dello scomparto polvere (1) e poi spingete la parte superiore verso l'apparecchio (2), in modo da farlo scattare in posizione (fig. 10).

Pulizia del gruppo del filtro

Assicuratevi di pulire il gruppo del filtro a intervalli regolari.

- 1** Ruotate il filtro esterno in senso antiorario (1) e sganciatelo dal portafiltro (2) (fig. 11).

Lasciate il filtro interno attaccato al portafiltro.

- 2** Se sono molto sporchi, pulite il filtro interno e quello esterno con una spazzola o con un aspirapolvere normale.

Nota: Se necessario, potete pulire il filtro interno e quello esterno in acqua fredda o tiepida. Asciugate accuratamente il filtro interno ed esterno prima di riutilizzare il gruppo del filtro.

- 3** Posizionate il filtro esterno nuovamente sopra il portafiltro (1) e ruotatelo in senso orario per collegarlo (2). Rimettete il gruppo del filtro nello scomparto polvere. (fig. 12)

Conservazione

- 1** L'aspirapolvere e gli accessori possono essere riposti nella custodia. (fig. 13)

Sostituzione

Vi consigliamo di sostituire il filtro interno dopo un lungo utilizzo o se non può essere più pulito adeguatamente.

Sostituzione del filtro interno

- 1** Rimuovete il gruppo del filtro dallo scomparto polvere. Ruotate il filtro esterno in senso antiorario (1) e rimuovetelo dal portafiltro (2). (fig. 14)
- 2** Ruotate delicatamente il filtro interno in senso antiorario (1) e rimuovetelo dal portafiltro (2). Posizionate un nuovo filtro interno sul portafiltro (1) e ruotatelo in senso orario per collegarlo (2). (fig. 15)
- 3** Premete la punta del filtro interno verso l'interno. Posizionate il filtro esterno sul portafiltro (1) e ruotatelo in senso orario per collegarlo (2). (fig. 16)
- 4** Reinserite il gruppo del filtro nello scomparto polvere (fig. 17).

Ordinazione degli accessori

Per acquistare accessori o parti di ricambio (come filtri e bocchette aggiuntive), visitate il sito **www.shop.philips.com/service** oppure recatevi presso il vostro rivenditore Philips. Potete contattare anche il centro assistenza Philips del vostro paese (per i dettagli di contatto, consultate l'opuscolo della garanzia internazionale).

Tutela dell'ambiente

- Per contribuire alla tutela dell'ambiente, non smaltite l'apparecchio insieme ai rifiuti domestici ma consegnatelo a un centro di raccolta ufficiale (fig. 18).

Garanzia e assistenza

Per assistenza o informazioni, visitate il sito Web all'indirizzo **www.philips.com/support** oppure leggete l'opuscolo della garanzia internazionale.

Risoluzione dei problemi

Questo capitolo riassume i problemi più comuni che potreste riscontrare con l'apparecchio. Se non riuscite a risolvere il problema con le informazioni riportate sotto, visitate il sito www.philips.com/support per un elenco di domande frequenti o contattate il centro assistenza clienti del vostro paese.

Problema	Soluzione
L'apparecchio non funziona.	Controllate la capacità della batteria dell'automobile e il collegamento tramite cavo auto.
	Se l'apparecchio continua a non funzionare, portatelo presso il vostro rivenditore o ad un centro assistenza autorizzato da Philips per esaminarlo.
L'aspirabriciole non funziona correttamente.	È possibile che lo scomparto polvere non sia stato inserito correttamente nell'apparecchio. Verificate che sia stato inserito correttamente.
	Lo scomparto polvere potrebbe essere pieno. Svuotate lo scomparto polvere.
	Il gruppo del filtro potrebbe essere otturato. Pulite il filtro interno e quello esterno (vedere il capitolo "Pulizia").
Dall'apparecchio fuoriesce polvere.	Lo scomparto polvere potrebbe essere pieno. Svuotate lo scomparto polvere.
	È possibile che lo scomparto polvere non sia stato inserito correttamente nell'apparecchio. Verificate che sia stato inserito correttamente.
	Il gruppo del filtro può non essere posizionato correttamente nello scomparto polvere. Posizionate lo in maniera corretta.

Problema	Soluzione
L'aspirapolvere non funziona correttamente quando il tubo flessibile, la spazzola o la bocchetta a lancia sono inseriti.	Verificate se vi sono ostruzioni all'interno del tubo flessibile, della spazzola o della bocchetta a lancia ed eventualmente rimuoverle. Lo scomparto polvere potrebbe essere pieno. Svuotate lo scomparto polvere. Il gruppo del filtro potrebbe essere otturato. Pulite il filtro interno e quello esterno (vedere il capitolo "Pulizia").

Кіріспе

Өнімді сатып алуыңызбен Құттықтаймыз және Philips компаниясына Қош келдіңіз! Philips компаниясы ұсынатын Қолдауды толығымен пайдалану үшін өніміңізді www.philips.com/welcome веб-бетінде тіркеңіз.

Жалпы сипаттама (Сурет 1)

- 1 Алынатын саптама
 - 2 Саптаманы шешетін түйме
 - 3 Шаң бөлімі
 - 4 Шаң бөлімін ашатын түйме
 - 5 Қуат жарығы
 - 6 І жылдамдығы бар Қосу/өшіру сырғытпасы
 - 7 Пайдаланылған ауаны шығаратын тесіктер
 - 8 Сүзгі бөлігі
- Сыртқы сүзгі
- Фильтр ұстағышы бар ішкі фильтр
- 9 Ұзын саңылауларды тазалау саптамасы
 - 10 Үлкен щетка Құралы
 - 11 Саңылауларды тазалау саптамасы
 - 12 Щетка саптамасы
 - 13 Көлік штепселі бар көлік сымы
 - 14 Сақтауға арналған дорбаша
 - 15 Шланг

Маңызды

Құралды Қолданбас бұрын, осы пайдаланушы нұсқаулығын мұқият оқып шығып, болашақта анықтамалық Құрал ретінде пайдалану үшін сақтап Қойыңыз.

Қауіпті жағдайлар

- Шаңсорғышпен суды немесе басқа сұйықтықты сорғызуға болмайды. Тұтанғыш заттарды да сорғызуға болмайды, ал күлді тек суығаннан кейін сорғызу керек.

- Шаң сорғышты ешқашан суға немесе басқа сұйықтыққа батырмаңыз.

Абайлаңыз!

- Шаң сорғыш зақымдалған болса, оны Қолдануға болмайды.
- Бұл Құрылғыны 8 және одан жоғары жастағы балалар және физикалық, сезу немесе ойлау Қабілеттері шектеулі, не болмаса тәжірибесі және білімі жоқ адамдар Қадағалаумен немесе Құрылғыны Қауіпсіз пайдалануға Қатысты нұсқаулар алған және байланысты Қауіптерді түсінген жағдайда пайдалана алады. Балалар Құрылғымен ойнамауы керек. Балалар тазалауды және күтуді Қадағалаусыз орындамауы керек .
- Құралды тазаламас немесе жөндемес бұрын, штепсельді розеткадан ажырату керек.

Ескерту

- Қолданып болғаннан кейін Құралды өшіріп Қойыңыз.
- Шаңды сорғызып жатқанда, пайдаланылған ауаны шығаратын тесіктерді жаппаңыз.
- Шаң сорғышты сүзгі бөлігімен ғана Қолданыңыз.
- Шу деңгейі: $L_c = 81$ дБ (А).

Электромагниттік өрістер (ЭМӨ)

Осы Philips Құралы электромагниттік өрістерге Қатысты барлық Қолданыстағы стандарттар мен ережелерге сәйкес келеді.

Құрылғыны пайдалану

- 1** Құралды Қосу үшін, Қосу/өшіру ысырмасын жоғары Қарай сырғытыңыз (Сурет 2).
- 2** Құралды өшіру үшін Қосу/өшіру сырғымасын артқа Қарай итеріңіз (Сурет 3).

Қосалқы Құралдар

Құралға Қосымша бөлшек ретінде мыналар беріледі:

- нәзік беттерді тазалайтын кішкене және үлкен щетка Құралы;
- бұрыштардағы немесе тар аралықтардағы шаңды соратын ұзын және Қысқа саңылауларды тазалау саптамасы;

- шектеусіз жұмыс істеуге арналған көлік штепселі бар көлік сымы;
- ұзартуға арналған шланг;
- Құрылғыны көлікте сақтауға арналған сақтау сумкасы.

1 Пайдаланғыңыз келетін Қосалқы Құралды алып, оны Құралдың саптамасына тіркеңіз (Сурет 4).

Шланг

Шаң сору барысында ұзағырақ жерге Қолыңыз жету үшін, Құрылғыға шланг Қоса беріледі.

1 Шлангінің Құрылғы жағындағы Құрылғының саптамасына енгізіңіз (Сурет 5).

2 Шаң сору барысында ұзағырақ жерге Қол жеткізу үшін, Қылшық аспабын немесе жарықшақты аспабын шлангідегі Қосымша бөлшек енгізу ұшына байланыстырыңыз (Сурет 6).

Тазалау

Шаң сорғышты ешҚашан суға немесе басқа сұйықтыҚқа батырмаңыз.

1 Құралдың сыртын дымқыл шүберекпен тазалаңыз.

Шаң бөлімін босату және тазалау

Шаң жинау орнын әрдайым босатып, тазалап отырыңыз.

Жылдам тазалау

Шаң жинайтын орынды жылдам босату үшін:

1 Саптаманы босату түймесін (1) басып, алынбалы саптаманы Құралдан алыңыз (2). Одан кейін шаң бөлігінің ішіндегілерін Қоқысқа шайқап түсіріңіз (Сурет 7).

Мұқият тазалау

1 Құралды Қоқыс салатын шелектің үстінен ұстап тұрып, шаң бөлімін ашатын түймені басып (1), шығарыңыз (2) (Сурет 8).

62 ҚАЗАҚША

- 2** Сүзгі бөлігін шаң бөлігінен алып, шаң бөлігін бос Қолмен шайқау арқылы босатыңыз (Сурет 9).
- 3** Қажет болса, шаң бөлігін ылғал шүберекпен тазалаңыз және сүзгі бөлігін тазалаңыз («Сүзгі бөлігін тазалау» бөлімін Қараңыз).
- 4** Шаң жинағыш орнын Қайта орнату үшін, шаң жинағыш орнының тесікшесін Құралдағы төмпешегіне келтіріңіз. Алдымен шаң жинағыш орынның төмен жағын орнатыңыз (1). Содан соң шаң жинағыш орынның жоғарғы жағын, ол «сырт» етіп орнына түскенше, Құралға Қарай итеріңіз (2) (Сурет 10).

Сүзгі бөлігін тазалау

Сүзгі бөлігін уақытымен тазалап тұру керек.

- 1** Сыртқы фильтрді сағат бағытына Қарсы бұраңыз (1) және оны фильтр ұстағыштан алыңыз (2) (Сурет 11).

Ішкі фильтрді фильтр ұстағышта Қалдырыңыз.

- 2** Егер ішкі және сыртқы фильтрлер кір болса, онда оларды Қылшақпен немесе әдеттегі шаң сорғышпен тазаласаңыз болады.

Ескертпе. Қажет болса, ішкі және сыртқы сүзгілерді салқын немесе жылы суда жууға болады. Сүзу бөлігін Қайта Қолданбас бұрын, ішкі және сыртқы сүзгілерді жақсылап келтіріп алыңыз.

- 3** Сыртқы сүзгіні сүзгі ұстағышқа (1) Қайта Қойып, оны тіркеу үшін сағат тілінің бағытымен бұраңыз (2). Сүзгі бөлігін шаң бөлігіне Қайта Қойыңыз. (Сурет 12)

Сақтау

- 1** Шаң сорғышты және Қосалқы Құралдарды сақтау Қалтасында сақтауға болады. (Сурет 13)

Ауыстыру

Ішкі фильтрді ұзақ уақыт Қолданғаннан соң немесе оны дұрыстап тазалау мүмкін болмағанда, алмастырыңыз деп кеңес береміз.

Ішкі фильтрін алмастыру

- 1 Сүзгі бөлігін шаң бөлігінен алыңыз. Сыртқы сүзгіні сағат тілінің бағытына Қарсы бұрап (1), оны сүзгі ұстағыштан алыңыз (2). (Сурет 14)
- 2 Ішкі сүзгіні сағат тілінің бағытына Қарсы жайлап бұрап (1), оны сүзгі ұстағыштан алыңыз (2). Жаңа ішкі сүзгіні сүзгі ұстағышқа Қойып (1), оны тіркеу үшін сағат тілінің бағытымен бұраңыз (2). (Сурет 15)
- 3 Ішкі сүзгі ұшын ішке Қарай басыңыз. Сыртқы сүзгіні сүзгі ұстағышқа Қойып (1), оны тіркеу үшін сағат тілінің бағытымен бұраңыз (2). (Сурет 16)
- 4 Сүзгі ұстағышын Қайтадан шаң бөліміне салыңыз (Сурет 17).

Қосалқы Құралдарға тапсырыс беру

Қосалқы Құралдар немесе Қосалқы бөлшектер (сүзгілер және Қосымша саптамалар сияқты) сатып алу үшін,

www.shop.philips.com/service сайтына кіріңіз немесе Philips дилеріне барыңыз. Сондай-ақ, еліңіздегі Philips Тұтынушыларды Қолдау орталығына хабарласыңыз (байланыс мәліметтерін дүниежүзілік кепілдік парақшасынан Қараңыз).

Қоршаған орта

- Жұмыс мерзімі аяқталғанда, Құралды күнделікті үй Қоқысымен бірге тастамай, Қайта өңдеу үшін жинап алатын жерге өткізіңіз. Солай Қоршаған ортаны Қорғауға септігіңізді тигізесіз (Сурет 18).

Кепілдік және Қолдау

Егер сізге ақпарат немесе Қолдау Қажет болса, **www.philips.com/support** сайтына кіріңіз немесе бөлек дүниежүзілік кепілдік парақшасын оқыңыз.

Ақаулықтарды жою

Бұл тарауда Құрылғыда ең жиі кездесетін мәселелер жинақталған. Төмендегі ақпараттың көмегімен мәселені шеше алмасаңыз, жиі Қойылатын сұрақтар тізімін көру үшін www.philips.com/support торабына кіріңіз немесе еліңіздегі Тұтынушыларды Қолдау орталығына хабарласыңыз.

Проблема	Шешімі
Құрал жұмыс істемейді.	Көлік батареясының сыйымдылығын және көлік сымының Қосылымын тексеріңіз.
	Егер Құрал әлі де болса жұмыс жасамаса, Құралды тексерту үшін диллеріңізге немесе Philips әкімшілік берген Қызмет орталығына апарыңыз.
Шаң сорғыш шаңды дұрыстап сормайды.	Мүмкін шаң жинау орны Құралға дұрыстап орнатылмаған болар. Шаң жинау орнын Құралға дұрыстап орнатыңыз.
	Мүмкін шаң жинау орны толып кеткен болар. Шаң жинау орнын босатыңыз.
	Фильтр бөлігі Қоқыспен бітіп Қалған болар. Ішкі және сыртқы фильтрді тазалаңыз («Тазалау» тармағын Қараңыз).
Шаң сорғыш шаңды Қалдырып кетеді.	Мүмкін шаң жинау орны толып кеткен болар. Шаң жинау орнын босатыңыз.
	Мүмкін шаң жинау орны Құралға дұрыстап орнатылмаған болар. Шаң жинау орнын Құралға дұрыстап орнатыңыз.
	Мүмкін фильтр бөлігі шаң жинау орнына дұрыстап орнатылмаған болар. Фильтр бөлігін шаң жинау орнына дұрыстап орнатыңыз.

Проблема	Шешімі
<p>Шаңсорғыш шланг, щетка Құралы немесе саңылауларды тазалау саптамасы жалғанған кезде дұрыс жұмыс істемейді.</p>	<p>Шланг, щетка Құралы немесе саңылауларды тазалау саптамасы бітіп Қалмағанын тексеріңіз. Егер солай болса, кедергі жасап тұрған затты алып тастаңыз.</p>
	<p>Мүмкін шаң жинау орны толып кеткен болар. Шаң жинау орнын босатыңыз.</p>
	<p>Фильтр бөлігі Қоқыспен бітіп Қалған болар. Ішкі және сыртқы фильтрді тазалаңыз («Тазалау» тармағын Қараңыз).</p>

Портативті шаң сорғыш

Өндіруші: "Филипс Консьюмер Лайфстайл Б.В.", Туссендиепен 4, 9206 АД, Драхтен, Нидерланды
 Ресей және Кедендік Одақ территориясына импорттаушы: "Филипс" ЖШҚ, Ресей Федерациясы, 123022 Мәскеу қаласы, Сергей Макеев көшесі, 13-үй, тел. +7 495 961-1111

FC6141: 12V, 120W

Тұрмыстық қажеттіліктерге арналған

Introductie

Gefeliciteerd met uw aankoop en welkom bij Philips! Als u volledig wilt profiteren van de ondersteuning die Philips biedt, registreer uw product dan op **www.philips.com/welcome**.

Algemene beschrijving (fig. 1)

- 1 Afneembare zuigmond
 - 2 Ontgrendelknop van zuigmond
 - 3 Stofvak
 - 4 Ontgrendelknop van stofvak
 - 5 Aan/uitlampje
 - 6 Aan/uitknop met 1 snelheid
 - 7 Uitblaasopeningen
 - 8 Filterunit
- Buitenfilter
Binnenfilter met filterhouder
- 9 Lange spleetzuigmond
 - 10 Grote borstelzuigmond
 - 11 Spleetmondstuk
 - 12 Borstel
 - 13 Autosnoer met autostekker
 - 14 Opbergtas
 - 15 Slang

Belangrijk

Lees deze gebruiksaanwijzing zorgvuldig door voordat u het apparaat gaat gebruiken. Bewaar de gebruiksaanwijzing om deze zo nodig later te kunnen raadplegen.

Gevaar

- Zuig nooit water of een andere vloeistof op met de stofzuiger. Zuig nooit brandbare stoffen op en zuig nooit as op voordat deze volledig is afgekoeld.
- Dompel de stofzuiger nooit in water of een andere vloeistof.

Waarschuwing

- Gebruik de stofzuiger niet als deze beschadigd is.
- Dit apparaat kan worden gebruikt door kinderen vanaf 8 jaar en door personen met verminderde lichamelijke, zintuiglijke of geestelijke capaciteiten, of die gebrek aan ervaring of kennis hebben, als iemand die verantwoordelijk is voor hun veiligheid toezicht op hen houdt, en zij de gevaren van het gebruik begrijpen. Kinderen mogen niet met het apparaat spelen. Reiniging en onderhoud dienen niet zonder toezicht door kinderen te worden uitgevoerd.
- Haal de stekker uit het stopcontact voor u het apparaat schoonmaakt of onderhoudt.

Let op

- Schakel de stofzuiger altijd uit na gebruik.
- Blokkeer tijdens het stofzuigen nooit de uitblaasopeningen.
- Gebruik de stofzuiger altijd met de filterunit gemonteerd.
- Geluidsniveau: $L_c = 81 \text{ dB(A)}$

Elektromagnetische velden (EMV)

Dit Philips-apparaat voldoet aan alle toepasbare richtlijnen en voorschriften met betrekking tot blootstelling aan elektromagnetische velden.

Het apparaat gebruiken

- 1** Druk de aan/uitknop naar voren om het apparaat in te schakelen (fig. 2).
- 2** Druk de aan/uitknop naar achteren om het apparaat uit te schakelen (fig. 3).

Accessoires

Het apparaat wordt geleverd met de volgende accessoires:

- een kleine en een grote borstelzuigmond om kwetsbare oppervlakken mee schoon te maken;
- een lange en een korte spleetzuigmond om hoeken of smalle openingen mee te stofzuigen;
- een autosnoer met een autostekker voor onbeperkt gebruik;
- een slang voor meer bereik;
- een opbergtas waarmee u het apparaat in uw auto kunt bewaren.

1 Neem het accessoire dat u wilt gebruiken en bevestig het aan de zuigmond van het apparaat (fig. 4).

Slang

Dit apparaat is voorzien van een slang en een buis voor meer bereik tijdens het stofzuigen.

1 Steek het apparaatuiteinde van de slang in de zuigmond van het apparaat (fig. 5).

2 Bevestig de borstelzuigmond of de spleetzuigmond aan het hulpstukuiteinde van de slang voor meer bereik tijdens het stofzuigen (fig. 6).

Schoonmaken

Dompel de stofzuiger nooit in water of een andere vloeistof.

1 Maak de buitenkant van het apparaat schoon met een vochtige doek.

Het stofvak legen en schoonmaken

Zorg ervoor dat u het stofvak regelmatig leegt en schoonmaakt.

Snel schoonmaken

Als u het stofvak snel wilt legen:

1 Druk op de ontgrendelknop van de zuigmond (1) en neem de afneembare zuigmond van het apparaat (2). Schud dan de inhoud van het stofvak uit in een afvalbak (fig. 7).

Grondig schoonmaken

- 1** Houd het apparaat boven een afvalbak, druk op de ontgrendelknop van het stofvak (1) en verwijder het stofvak (2) (fig. 8).
- 2** Verwijder de filterunit uit het stofvak en leeg het stofvak door het met uw vrije hand uit te schudden (fig. 9).
- 3** Maak zo nodig het stofvak schoon met een vochtige doek en maak de filterunit schoon (zie 'De filterunit schoonmaken').
- 4** Bevestig het stofvak weer aan het apparaat door de sleuf op het stofvak op één lijn te brengen met het uitsteeksel op het apparaat. Bevestig eerst de onderzijde van het stofvak (1). Duw vervolgens de bovenzijde van het stofvak in de richting van het apparaat (2) totdat het stofvak vastzit ('klik') (fig. 10).

De filterunit schoonmaken

Zorg ervoor dat u de filterunit regelmatig schoonmaakt.

- 1** Draai het buitenfilter naar links (1) en verwijder het van de filterhouder (2) (fig. 11).

Laat het binnenfilter bevestigd zitten op de filterhouder.

- 2** Maak het binnenfilter en het buitenfilter schoon met een borstel of met een normale stofzuiger als de filters zeer vies zijn.

Opmerking: Indien nodig kunt u het binnenfilter en het buitenfilter in koud of lauwwarm water schoonmaken. Droog het binnen- en buitenfilter grondig af voordat u de filterunit opnieuw gebruikt.

- 3** Plaats het buitenfilter terug op de filterhouder (1) en draai het rechtsonder om het te bevestigen (2). Plaats de filterunit terug in het stofvak. (fig. 12)

Opbergen

- 1** U kunt de stofzuiger en de accessoires opbergen in de opbergtas. (fig. 13)

Vervanging

We raden u aan om het binnenfilter te vervangen als u het reeds lange tijd in gebruik hebt of als u het filter niet langer goed kunt schoonmaken.

Het binnenfilter vervangen

- 1** Verwijder de filterunit uit het stofvak. Draai het buitenfilter linksom (1) en verwijder het van de filterhouder (2). (fig. 14)
- 2** Draai het binnenfilter voorzichtig linksom (1) en verwijder het van de filterhouder (2). Plaats een nieuw binnenfilter op de filterhouder (1) en draai het rechtsom om het te bevestigen (2). (fig. 15)
- 3** Duw het uiteinde van het binnenfilter naar binnen. Plaats het buitenfilter op de filterhouder (1) en draai het rechtsom om het te bevestigen (2). (fig. 16)
- 4** Plaats de filterunit terug in het stofvak (fig. 17).

Accessoires bestellen

Ga naar **www.shop.philips.com/service** om accessoires en reserveonderdelen (zoals filters en extra zuigmonden) te kopen of ga naar uw Philips-dealer. U kunt ook contact opnemen met het Philips Consumer Care Centre in uw land (zie het 'worldwide garantie'-vouwblad voor contactgegevens).

Milieu

- Gooi het apparaat aan het einde van zijn levensduur niet weg met het normale huisvuil, maar lever het in op een door de overheid aangewezen inzamelpunt om het te laten recyclen. Op die manier levert u een bijdrage aan een schonere leefomgeving (fig. 18).

Garantie en ondersteuning

Als u informatie of ondersteuning nodig hebt, bezoek dan **www.philips.com/support** of lees het 'worldwide garantie'-vouwblad.

Problemen oplossen

Dit hoofdstuk behandelt in het kort de problemen die u kunt tegenkomen tijdens het gebruik van het apparaat. Als u het probleem niet kunt oplossen met de informatie hieronder, ga dan naar

www.philips.com/support voor een lijst met veelgestelde vragen of neem contact op met het Consumer Care Centre in uw land.

Probleem	Oplossing
Het apparaat werkt niet.	Controleer de capaciteit van de accu van de auto en controleer de autosnoeraansluiting.
	Werkt het apparaat daarna nog steeds niet, breng het dan naar uw Philips-dealer of naar een door Philips geautoriseerd servicecentrum.
De stofzuiger zuigt niet goed.	Het stofvak is mogelijk niet goed aan het apparaat bevestigd. Bevestig het stofvak goed aan het apparaat.
	Het stofvak is mogelijk vol. Maak het stofvak leeg.
	De filterunit zit mogelijk verstopt. Maak het binnenfilter en het buitenfilter schoon (zie hoofdstuk 'Schoonmaken').
Er komt stof uit de stofzuiger.	Het stofvak is mogelijk vol. Maak het stofvak leeg.
	Het stofvak is mogelijk niet goed aan het apparaat bevestigd. Bevestig het stofvak goed aan het apparaat.
	Mogelijk is de filterunit niet goed in het stofvak geplaatst. Plaats de filterunit goed in het stofvak.

Probleem	Oplossing
De stofzuiger werkt niet goed als de slang, de borstelzuigmond of de spleetzuigmond is bevestigd.	Controleer of de slang, de borstelzuigmond of de spleetzuigmond verstopt zit. Als dit het geval is, verwijder dan de verstopping.
	Het stofvak is mogelijk vol. Maak het stofvak leeg. De filterunit zit mogelijk verstopt. Maak het binnenfilter en het buitenfilter schoon (zie hoofdstuk 'Schoonmaken').

Wprowadzenie

Gratulujemy zakupu i witamy wśród użytkowników produktów Philips! Aby w pełni skorzystać z pomocy oferowanej przez firmę Philips, zarejestruj swój produkt na stronie www.philips.com/welcome.

Opis ogólny (rys. 1)

- 1 Odłączana nasadka
- 2 Przycisk zwalniający nasadkę
- 3 Pojemnik na kurz
- 4 Przycisk zwalniający pojemnik na kurz
- 5 Wskaźnik zasilania
- 6 Wyłącznik z 1 prędkością
- 7 Otwory wylotowe powietrza
- 8 Filtr
 - Filtr zewnętrzny
 - Filtr wewnętrzny z uchwytem
- 9 Długa szczelinówka
- 10 Duża szczotka
- 11 Szczelinówka
- 12 Szczotka
- 13 Zasilacz samochodowy z wtyczką
- 14 Torba
- 15 Wąż

Ważne

Przed rozpoczęciem korzystania z urządzenia zapoznaj się dokładnie z jego instrukcją obsługi. Instrukcję warto też zachować na przyszłość.

Niebezpieczeństwo

- Nigdy nie używaj urządzenia do zbierania wody ani innych płynów.
- Nigdy nie odkurzaj też substancji łatwopalnych ani gorącego popiołu.
- Nigdy nie zanurzaj odkurzacza w wodzie ani innym płynie.

Ostrzeżenie

- Nie używaj odkurzacza, jeśli jest uszkodzony.
- Urządzenie może być używane przez dzieci w wieku powyżej 8 lat oraz osoby z ograniczonymi zdolnościami fizycznymi, sensorycznymi lub umysłowymi, a także nieposiadające wiedzy lub doświadczenia w użytkowaniu tego typu urządzeń, pod warunkiem, że będą one nadzorowane lub zostaną poinstruowane na temat korzystania z tego urządzenia w bezpieczny sposób oraz zostaną poinformowane o potencjalnych zagrożeniach. Dzieci nie mogą bawić się urządzeniem. Dzieci chcące pomóc w czyszczeniu i obsłudze urządzenia zawsze powinny to robić pod nadzorem dorosłych.
- Przed przystąpieniem do czyszczenia lub konserwacji urządzenia należy wyjąć wtyczkę z gniazdka elektrycznego.

Uwaga

- Zawsze wyłączaj odkurzacz po użyciu.
- Nigdy nie blokuj otworów wylotowych powietrza podczas odkurzania.
- Zawsze używaj odkurzacza z założonym filtrem.
- Poziom hałasu: $L_c = 81$ dB (A)

Pola elektromagnetyczne (EMF)

To urządzenie firmy Philips spełnia wszystkie normy i jest zgodne z wszystkimi przepisami dotyczącymi narażenia na działanie pól elektromagnetycznych.

Zasady używania urządzenia

- 1** Aby włączyć urządzenie, przesuń wyłącznik do przodu (rys. 2).
- 2** Aby wyłączyć urządzenie, przesuń wyłącznik do tyłu (rys. 3).

Aksesoria

Do urządzenia dołączone są następujące akcesoria:

- mała i duża szczotka do czyszczenia delikatnych powierzchni,
- długa i krótka szczelinówka do odkurzania kątów i wąskich przestrzeni,
- zasilacz samochodowy z wtyczką zapewniający nieograniczony czas pracy,
- wąż zapewniający większy zasięg,
- torba do przechowywania urządzenia w samochodzie.

1 Wybierz akcesorium, którego chcesz użyć, i przymocuj je do urządzenia (rys. 4).

Wąż

To urządzenie jest wyposażone w wąż i rurę zapewniające większy zasięg podczas odkurzania.

1 Końcówkę węża przeznaczoną do połączenia z urządzeniem włóż do otworu wlotowego urządzenia (rys. 5).

2 Podłącz szczotkę lub szczelinówkę do końcówki węża mocowanej od strony nasadki, aby zwiększyć zasięg szczotki podczas odkurzania (rys. 6).

Czyszczenie

Nigdy nie zanurzaj odkurzacza w wodzie ani innym płynie.

1 Przetrzyj obudowę urządzenia wilgotną szmatką.

Opróżnianie i czyszczenie pojemnika na kurz

Należy pamiętać o regularnym opróżnianiu i czyszczeniu pojemnika na kurz.

Szybkie czyszczenie

Aby szybko opróżnić pojemnik na kurz:

1 Naciśnij przycisk zwalniający odłączaną nasadkę (1) i zdejmij ją z urządzenia (2). Następnie wysyp zawartość pojemnika na kurz do kosza na śmieci (rys. 7).

Dokładne czyszczenie

- 1** Trzymając urządzenie nad koszem na śmieci, naciśnij przycisk zwalnający pojemnik na kurz (1) i zdejmij pojemnik (2) (rys. 8).
- 2** Wyjmij filtr z pojemnika na kurz i opróżnij pojemnik, wolną ręką wytrząsając jego zawartość (rys. 9).
- 3** W razie potrzeby wyczyść pojemnik na kurz wilgotną szmatką i wyczyść filtr (patrz część „Czyszczenie filtra”).
- 4** Aby ponownie zamocować pojemnik na kurz, ustaw w jednej linii szczelinę na pojemniku na kurz i wystającą część urządzenia. Najpierw zamocuj spód pojemnika na kurz (1). Następnie dociśnij jego górną część do urządzenia (2), aż pojemnik zablokuje się na swoim miejscu (usłyszysz „kliknięcie”) (rys. 10).

Czyszczenie filtra

Należy pamiętać o regularnym czyszczeniu filtra.

- 1** Obróć filtr zewnętrzny w lewo (1) i wyjmij go z uchwytu (2) (rys. 11). Zostaw filtr wewnętrzny w uchwycie.
- 2** Jeśli filtr wewnętrzny oraz filtr zewnętrzny są bardzo zabrudzone, wyczyść je szczotką lub przy użyciu zwykłego odkurzacza.

Uwaga: Jeśli to konieczne, filtr wewnętrzny i filtr zewnętrzny możesz wypłukać w zimnej lub letniej wodzie. Przed kolejnym użyciem dokładnie osusz filtr wewnętrzny i zewnętrzny.

- 3** Umieść filtr zewnętrzny z powrotem w jego uchwycie (1) i obróć go w prawo, aby go przymocować (2). Umieść filtr z powrotem w pojemniku na kurz. (rys. 12)

Przechowywanie

- 1** Odkurzacze i akcesoria można przechowywać w torbie. (rys. 13)

Wymiana

Zaleca się wymianę filtra wewnętrznego po dłuższym okresie użytkowania lub jeśli nie można go już dobrze wyczyścić.

Wymiana filtra wewnętrznego

- 1** Wyjmij filtr z pojemnika na kurz. Obróć filtr zewnętrzny w lewo (1) i wyjmij go z uchwytu (2). (rys. 14)
- 2** Delikatnie obróć filtr wewnętrzny w lewo (1) i wyjmij go z uchwytu (2). Umieść nowy filtr wewnętrzny w uchwycie (1) i obróć go w prawo, aby go przymocować (2). (rys. 15)
- 3** Wepchnij końcówkę filtra wewnętrznego do środka. Umieść filtr zewnętrzny w uchwycie (1) i obróć go w prawo, aby go przymocować (2). (rys. 16)
- 4** Umieść filtr z powrotem w pojemniku na kurz (rys. 17).

Zamawianie akcesoriów

Aby kupić akcesoria lub części zamienne (takie jak filtry i dodatkowe nasadki) odwiedź stronę **www.shop.philips.com/service** lub skontaktuj się ze sprzedawcą produktów firmy Philips. Możesz również skontaktować się z lokalnym Centrum Obsługi Klienta (informacje kontaktowe znajdują się w ulotce gwarancyjnej).

Ochrona środowiska

- Zużytego urządzenia nie należy wyrzucać wraz ze zwykłymi odpadami gospodarstwa domowego — należy oddać je do punktu zbiórki surowców wtórnych w celu utylizacji. Stosowanie się do tego zalecenia pomaga w ochronie środowiska (rys. 18).

Gwarancja i pomoc techniczna

Jeśli potrzebujesz pomocy lub dodatkowych informacji, odwiedź stronę **www.philips.com/support** lub zapoznaj się z oddzielną ulotką gwarancyjną.

Rozwiązywanie problemów

Ten rozdział opisuje najczęstsze problemy, z którymi można się zetknąć, korzystając z urządzenia. Jeśli poniższe wskazówki okażą się niewystarczające do rozwiązania problemu, odwiedź stronę www.philips.com/support, na której znajduje się lista często zadawanych pytań, lub skontaktuj się z Centrum Obsługi Klienta w swoim kraju.

Problem	Rozwiązanie
Urządzenie nie działa.	Sprawdź pojemność akumulatora samochodowego i połączenie zasilacza samochodowego. Jeśli urządzenie nadal nie działa, zanieś je do sprzedawcy lub autoryzowanego centrum serwisowego firmy Philips w celu stwierdzenia przyczyny problemu.
Odkurzacz nie odkurza dobrze.	Możliwe, że pojemnik na kurz jest nieprawidłowo przymocowany do urządzenia. Przymocuj pojemnik w prawidłowy sposób. Możliwe, że pojemnik na kurz jest pełny. Opróżnij go. Możliwe, że filtr jest zatkany. Wyczyść filtr wewnętrzny oraz filtr zewnętrzny (patrz rozdział „Czyszczenie”).
Z odkurzacza wydostaje się kurz.	Możliwe, że pojemnik na kurz jest pełny. Opróżnij go. Możliwe, że pojemnik na kurz jest nieprawidłowo przymocowany do urządzenia. Przymocuj pojemnik w prawidłowy sposób. Być może filtr został nieprawidłowo umieszczony w pojemniku na kurz. Umieść filtr w pojemniku w prawidłowy sposób.

Problem	Rozwiązanie
Odkurzacz nie działa prawidłowo po przymocowaniu węża, szczotki lub szczelinówki.	Sprawdź, czy wąż, główka szczotki lub szczelinówka nie są zatkane. W razie potrzeby usuń zator.
	Możliwe, że pojemnik na kurz jest pełny. Opróżnij go.
	Możliwe, że filtr jest zatkany. Wyczyść filtr wewnętrzny oraz filtr zewnętrzny (patrz rozdział „Czyszczenie”).

Introdução

Parabéns pela sua compra e bem-vindo à Philips! Para tirar todo o partido da assistência fornecida pela Philips, registre o seu produto em www.philips.com/welcome.

Descrição geral (fig. 1)

- 1 Bocal destacável
- 2 Botão de libertação do bocal
- 3 Compartimento para o pó
- 4 Botão de libertação do compartimento para o pó
- 5 Luz de unidade ligada
- 6 Botão ligar/desligar com 1 velocidade
- 7 Aberturas de saída do ar
- 8 Filtro
 - Filtro de saída
 - Filtro de entrada com suporte
- 9 Bico longo para fendas
- 10 Escova grande
- 11 Bico para fendas
- 12 Escova
- 13 Cabo com ficha para automóvel
- 14 Saco de arrumação
- 15 Mangueira

Importante

Leia cuidadosamente este manual do utilizador antes de utilizar o aparelho e guarde-o para consultas futuras.

Perigo

- Nunca aspire água ou qualquer outro líquido. Nunca aspire substâncias inflamáveis nem cinzas ainda quentes.
- Nunca mergulhe o aspirador em água ou qualquer outro líquido.

Aviso

- Não use o aspirador se este estiver danificado.

- Este aparelho pode ser utilizado por crianças com idade igual ou superior a 8 anos e por pessoas com capacidades físicas, sensoriais ou mentais reduzidas, ou com falta de experiência e conhecimento, caso sejam supervisionadas ou tenham recebido instruções relativas à utilização segura do aparelho e se compreenderem para os perigos envolvidos. As crianças não podem brincar com o aparelho. A limpeza e a manutenção do aparelho não podem ser efectuadas por crianças sem supervisão.
- A ficha deve ser retirada da tomada de saída antes de limpar ou efectuar a manutenção do aparelho.

Cuidado

- Desligue sempre o aspirador depois de o utilizar.
- Nunca bloqueie as aberturas de saída do ar enquanto aspira.
- Utilize sempre o aspirador com o filtro colocado.
- Nível de ruído: $L_c = 81$ dB (A)

Campos electromagnéticos (CEM)

Este aparelho Philips cumpre todas as normas e regulamentos aplicáveis relativos à exposição a campos electromagnéticos.

Utilizar o aparelho

- 1** Empurre o botão ligar/desligar para a frente para ligar o aparelho (fig. 2).
- 2** Empurre o botão ligar/desligar para trás para desligar o aparelho (fig. 3).

Acessórios

O aparelho inclui os seguintes acessórios:

- uma escova pequena e uma grande para limpar superfícies delicadas;
- um bico para fendas longo e um curto para aspirar cantos ou espaços estreitos;
- um cabo com ficha para automóvel para um tempo de utilização ilimitado;
- uma mangueira para uma maior alcance;
- um saco de arrumação para guardar o aparelho no seu automóvel.

- 1** Escolha o acessório que pretende utilizar e fixe-o no bocal do aparelho (fig. 4).

Mangueira

Este aparelho inclui uma mangueira e um tubo para maior alcance enquanto aspira.

- 1** Introduza a extremidade da mangueira no bocal do aparelho (fig. 5).
- 2** Encaixe a escova ou o bico para fendas na extremidade da mangueira para acessórios para alcançar zonas de difícil acesso durante a aspiração (fig. 6).

Limpeza

Nunca mergulhe o aspirador em água ou qualquer outro líquido.

- 1** Limpe o exterior do aparelho com um pano húmido.

Esvaziar e limpar o compartimento para o pó

Certifique-se de que esvazia e limpa regularmente o compartimento para o pó.

Limpeza rápida

Para esvaziar rapidamente o compartimento para o pó:

- 1** Prima o botão de libertação do bocal (1) e retire a escova amovível do aparelho (2). Em seguida, esvazie o conteúdo do compartimento para o pó num caixote do lixo (fig. 7).

Limpeza profunda

- 1** Segure o aspirador sobre o caixote do lixo, prima o botão de libertação do compartimento para o pó (1) e retire-o (2) (fig. 8).
- 2** Retire o filtro do compartimento para o pó e esvazie o compartimento abanando-o com a mão livre (fig. 9).
- 3** Se necessário, limpe o compartimento para o pó com um pano húmido e limpe o filtro (consulte a secção “Limpeza do filtro”).
- 4** Para voltar a colocar o compartimento para o pó, alinhe a ranhura do compartimento para o pó com a saliência do aparelho. Comece por colocar a base do compartimento para o pó (1); de seguida, empurre a parte de cima do compartimento para o pó em direcção ao aspirador (2) até ouvir um ‘click’ (fig. 10).

Limpeza do filtro

Certifique-se de que limpa regularmente o filtro.

- 1** Rode o filtro de saída para a esquerda (1) e retire-o do suporte (2) (fig. 11).

Deixe o filtro de entrada colocado no suporte.

- 2** Limpe o filtro de entrada e o filtro de saída com uma escova, ou com um aspirador normal se estiverem muito sujos.

Nota: Se necessário, pode lavar o filtro de entrada e o filtro de saída em água fria ou morna. Seque completamente o filtro de entrada e o filtro de saída antes de utilizar novamente o filtro.

- 3** Coloque o filtro exterior novamente no suporte do filtro (1) e rode-o para a direita para o encaixar (2). Volte a colocar o filtro no compartimento para o pó. (fig. 12)

Arrumação

- 1** Pode arrumar o aspirador e os acessórios no saco de arrumação. (fig. 13)

Substituição

É aconselhável a substituição do filtro de entrada após um longo período de utilização, ou quando já não for possível limpá-lo adequadamente.

Substituição do filtro de entrada

- 1** Retire o filtro do compartimento para o pó. Rode o filtro exterior para a esquerda (1) e retire-o do suporte do filtro (2). (fig. 14)
- 2** Rode com cuidado o filtro interior para a esquerda (1) e retire-o do suporte do filtro (2). Coloque um novo filtro interior no suporte do filtro (1) e rode-o para a direita para o encaixar (2). (fig. 15)
- 3** Pressione a extremidade do filtro interior. Coloque o filtro exterior no suporte do filtro (1) e rode-o para a direita para o encaixar (2). (fig. 16)
- 4** Volte a colocar o filtro no compartimento para o pó (fig. 17).

Encomendar acessórios

Para comprar acessórios ou peças sobressalentes (como filtros e bicos adicionais), visite **www.shop.philips.com/service** ou dirija-se ao seu revendedor Philips. Também pode contactar o Centro de Apoio ao Cliente da Philips no seu país (consulte os detalhes de contacto no folheto da garantia mundial).

Meio ambiente

- Não deite fora o aparelho junto com o lixo doméstico normal no final da sua vida útil; entregue-o num ponto de recolha oficial para reciclagem. Ao fazê-lo ajuda a preservar o ambiente (fig. 18).

Garantia e assistência

Se precisar de informações ou assistência, visite **www.philips.com/support** ou leia o folheto da garantia mundial em separado.

Resolução de problemas

Este capítulo resume os problemas mais comuns que podem surgir no aparelho. Se não conseguir resolver o problema com as informações fornecidas a seguir, visite **www.philips.com/support** para consultar uma lista de perguntas frequentes ou contacte o Centro de Apoio ao Cliente no seu país.

Problema

Solução

O aparelho não funciona.

Verifique a capacidade da bateria do automóvel e verifique a ligação do cabo para automóvel.

Se o aparelho continuar a não funcionar, contacte o seu revendedor Philips ou um centro de assistência autorizado pela Philips.

Problema	Solução
O aspirador não aspira bem.	O compartimento para o pó pode não estar correctamente colocado no aspirador. Coloque correctamente o compartimento para o pó no aspirador.
	O compartimento para o pó pode estar cheio. Esvazie o compartimento para o pó.
	O filtro pode estar obstruído. Limpe o filtro de entrada e o filtro de saída (consulte o capítulo 'Limpeza').
O pó sai para fora do aspirador.	O compartimento para o pó pode estar cheio. Esvazie o compartimento para o pó.
	O compartimento para o pó pode não estar correctamente colocado no aspirador. Coloque correctamente o compartimento para o pó no aspirador.
	Talvez o filtro não esteja colocado correctamente no compartimento para o pó. Coloque o filtro correctamente no compartimento para o pó.
O aspirador não funciona correctamente quando a mangueira, a escova ou o bico para fendas estão instalados.	Verifique se a mangueira, a escova ou o bico para fendas estão obstruídos. Se for o caso, elimine a obstrução.

Problema	Solução
----------	---------

O compartimento para o pó pode estar cheio. Esvazie o compartimento para o pó.

O filtro pode estar obstruído. Limpe o filtro de entrada e o filtro de saída (consulte o capítulo 'Limpeza').

Introducere

Felicitări pentru achiziție și bun venit la Philips! Pentru a beneficia pe deplin de asistența oferită de Philips, înregistrați-vă produsul la www.philips.com/welcome.

Descriere generală (fig. 1)

- 1 Cap de aspirare detașabil
- 2 Buton de eliberare a capului de aspirare
- 3 Compartiment pentru praf
- 4 Buton de deblocare a compartimentului pentru praf
- 5 Indicator alimentare
- 6 Buton glisant pornire/oprire 1 viteză
- 7 Orificii de evacuare a aerului
- 8 Unitate de filtrare
 - Filtru exterior
 - Filtru interior cu suport
- 9 Accesoriu lung pentru spații înguste
- 10 Accesoriu cu perie mare
- 11 Accesoriu pentru spații înguste
- 12 Perie
- 13 Cablu auto cu adaptor auto
- 14 Geantă
- 15 Furtun

Important

Citiți cu atenție acest manual de utilizare înainte de utilizarea aparatului și păstrați-l pentru consultare ulterioară.

Pericol

- Nu utilizați aparatul pentru a aspira apă sau alte lichide. Nu aspirați niciodată substanțe inflamabile sau scrum, înainte ca acestea să se fi răcit.
- Nu introduceți aspiratorul în apă sau în alte lichide.

Avertisment

- Nu folosiți aspiratorul dacă este deteriorat.
- Acest aparat poate fi utilizat de către copii cu vârsta minimă de 8 ani și persoane care au capacități fizice, senzoriale sau mentale reduse sau sunt lipsite de experiență și cunoștințe dacă au fost supravegheați sau instruiți cu privire la utilizarea în condiții de siguranță a aparatului și înțeleg pericolele implicate. Copiii nu trebuie să se joace cu aparatul. Curățarea și întreținerea de către utilizator nu trebuie realizate de către copii nesupravegheați.
- Ștecherul trebuie scos din priză înainte de a curăța sau efectua lucrări de întreținere a aparatului.

Precauție

- Opriti întotdeauna aspiratorul după utilizare.
- Nu blocați niciodată deschizăturile de evacuare a aerului în timpul aspirării.
- Folosiți întotdeauna aspiratorul împreună cu unitatea de filtrare montată.
- Nivel de zgomot: $L_c = 81 \text{ dB (A)}$

Câmpuri electromagnetice (EMF)

Acest aparat Philips respectă toate standardele și reglementările aplicabile privind expunerea la câmpuri electromagnetice.

Utilizarea aparatului

- 1 Împingeți comutatorul de pornire/oprire în sus pentru a porni aparatul (fig. 2).
- 2 Împingeți comutatorul de pornire/oprire înapoi pentru a opri aparatul (fig. 3).

Accesorii

Aparatul este dotat cu următoarele accesorii:

- un accesoriu cu perie mică și unul cu perie mare pentru curățarea suprafețelor delicate;
- un accesoriu lung și unul scurt pentru spații înguste pentru aspirarea colțurilor sau a spațiilor înguste;
- un cablu auto cu adaptor auto pentru funcționare nelimitată;
- un furtun pentru acces extins;
- o husă de depozitare pentru depozitarea aparatului în mașină.

1 Alegeți accesoriul pe care doriți să îl utilizați și atașați accesoriul la capul de aspirare al aspiratorului (fig. 4).

Furtun

Acest aparat este livrat cu un furtun și un tub pentru acces extins în timpul aspirării.

1 Introduceți capătul furtunului care se conectează la aparat în duza aparatului (fig. 5).

2 Atașați peria sau accesoriul pentru spații înguste la capătul furtunului la care se conectează atașamentele pentru acces extins în timpul aspirării (fig. 6).

Curățarea

Nu introduceți aspiratorul în apă sau în alte lichide.

1 Curățați exteriorul aparatului cu o cârpă umedă.

Golirea și curățarea compartimentului pentru praf

Asigurați-vă că goliți și curățați regulat compartimentul pentru praf.

Curățare rapidă

Pentru a goli rapid compartimentul pentru praf:

1 Apăsăți butonul de eliberare a capului de aspirare (1) și scoateți capul de aspirare detașabil de pe aparat (2). Apoi scuturați conținutul compartimentului pentru praf într-un coș de gunoi (fig. 7).

Curățare temeinică

- 1** Țineți aparatul deasupra unui coș de gunoi, apăsați butonul de decuplare a compartimentului pentru praf (1) și îndepărtați compartimentul pentru praf (2) (fig. 8).
- 2** Extrageți unitatea de filtrare din compartimentul pentru praf și goliți compartimentul pentru praf, scuturându-l cu mâna (fig. 9).
- 3** Dacă este necesar, curățați compartimentul pentru praf cu o cârpă umedă și curățați unitatea de filtrare (consultați secțiunea „Curățarea unității de filtrare”).
- 4** Pentru a reatașa compartimentul pentru praf, aliniați orificiul compartimentului pentru praf cu proeminența aparatului. Atașați mai întâi partea inferioară a compartimentului pentru praf (1). Apoi împingeți partea superioară a acestuia spre aparat (2) până se fixează în poziție (clic) (fig. 10).

Curățarea unității de filtrare

Asigurați-vă că unitatea de filtrare este curățată regulat.

- 1** Răsuciți filtrul exterior în sens antiorar (1) și îndepărtați-l din suportul pentru filtru (2) (fig. 11).

Lăsați filtrul interior montat în suportul pentru filtru.

- 2** Curățați filtrul interior și pe cel exterior cu o perie sau cu un aspirator normal dacă sunt excesiv de murdare.

Notă: Dacă este necesar, puteți curăța filtrul interior și filtrul exterior cu apă rece sau caldă. Uscați bine filtrul interior și pe cel exterior înainte de a utiliza din nou unitatea de filtrare.

- 3** Așezați filtrul exterior la loc în suportul pentru filtru (1) și rotiți-l în sens orar pentru a-l atașa (2). Puneți unitatea de filtrare înapoi în compartimentul pentru praf. (fig. 12)

Depozitarea

- 1 Puteți păstra aspiratorul și accesoriile în geanta de depozitare. (fig. 13)

Înlocuirea

Vă sfătuim să înlocuiți filtrul interior după o perioadă prelungită de utilizare sau atunci când nu mai poate fi curățat bine.

Înlocuirea filtrului interior

- 1 Scoateți unitatea de filtrare din compartimentul pentru praf. Rotiți filtrul exterior în sens antiorar (1) și îndepărtați-l din suportul pentru filtru (2). (fig. 14)
- 2 Rotiți ușor filtrul interior în sens antiorar (1) și îndepărtați-l din suportul pentru filtru (2). Așezați un filtru interior nou în suportul pentru filtru (1) și răsuciți-l în sens orar pentru a-l atașa (2). (fig. 15)
- 3 Împingeți în interior vârful filtrului interior. Așezați filtrul exterior pe suportul pentru filtru (1) și rotiți-l în sens orar pentru a-l atașa (2). (fig. 16)
- 4 Puneți unitatea de filtrare înapoi în compartimentul pentru praf (fig. 17).

Comandarea accesoriilor

Pentru a cumpăra accesorii sau piese de schimb (precum filtre sau capete de aspirare suplimentare), vizitați www.shop.philips.com/service sau mergeți la distribuitorul dvs. Philips. Puteți, de asemenea, să contactați Centrul de asistență pentru clienți Philips din țara dvs. (consultați broșura de garanție internațională pentru detalii de contact).

Protecția mediului

- Nu aruncați aparatul împreună cu gunoii menajer la sfârșitul duratei de funcționare, ci predați-l la un punct de colectare autorizat pentru reciclare. În acest fel, veți ajuta la protejarea mediului înconjurător (fig. 18).

Garanție și asistență

Dacă aveți nevoie de informații sau de asistență, vă rugăm să vizitați **www.philips.com/support** sau să consultați broșura de garanție internațională separată.

Depanare

Acest capitol prezintă cele mai frecvente probleme care pot surveni la utilizarea aparatului. Dacă nu puteți rezolva o problemă cu ajutorul informațiilor de mai jos, accesați **www.philips.com/support** pentru o listă de întrebări frecvente sau contactați de asistență pentru clienți din țara dvs.

Problemă	Soluție
Aparatul nu funcționează.	Verificați capacitatea bateriei auto și verificați conexiunea cablului auto.
	Dacă aparatul nu funcționează în continuare, duceți aparatul la reprezentantul dvs. sau la un centru de service autorizat de Philips pentru examinare.
Aspiratorul nu aspiră bine.	Compartimentul pentru praf poate fi montat incorect în aparat. Montați corect compartimentul pentru praf în aparat.
	Compartimentul pentru praf poate fi plin. Goliți compartimentul pentru praf.
	Este posibil ca unitatea de filtrare să fie înfundată. Curățați filtrul interior și filtrul exterior (consultați capitolul 'Curățarea').
Aspiratorul prezintă scăpări de praf.	Compartimentul pentru praf poate fi plin. Goliți compartimentul pentru praf.
	Compartimentul pentru praf poate fi montat incorect în aparat. Montați corect compartimentul pentru praf în aparat.

Problemă	Soluție
	Poate că unitatea de filtrare nu este așezată corect în compartimentul pentru praf. Așezați unitatea de filtrare corect în compartimentul pentru praf.
Aspiratorul nu funcționează corect dacă sunt atașate furtunul, accesoriul cu perie sau accesoriul pentru spații înguste.	Verificați dacă sunt blocate furtunul, capul de perie sau accesoriul pentru spații înguste. În acest caz, îndepărtați obstrucția.
	Compartimentul pentru praf poate fi plin. Goliți compartimentul pentru praf.
	Este posibil ca unitatea de filtrare să fie înfundată. Curățați filtrul interior și filtrul exterior (consultați capitolul 'Curățarea').

Введение

Поздравляем с покупкой продукции Philips! Чтобы воспользоваться всеми преимуществами поддержки Philips, зарегистрируйте прибор на веб-сайте **www.philips.com/welcome**.

Общее описание (Рис. 1)

- 1 Съёмная насадка
- 2 Кнопка фиксации насадки
- 3 Контейнер для сбора пыли
- 4 Кнопка открытия контейнера для сбора пыли
- 5 Индикатор питания
- 6 Переключатель вкл./выкл. с 1 настройкой скорости
- 7 Отверстия для выхода воздуха
- 8 Блок фильтров
Наружный фильтр
Внутренний фильтр с держателем
- 9 Удлиненная щелевая насадка
- 10 Большая насадка-щетка
- 11 Щелевая насадка
- 12 Насадка-щетка
- 13 Автомобильный шнур питания со штекером
- 14 Сумочка для хранения
- 15 Шланг

Важная информация

Перед использованием прибора внимательно ознакомьтесь с руководством пользователя и сохраните его для дальнейшего использования в качестве справочного материала.

Опасно!

- Запрещается убирать пылесосом воду или другие жидкости. Запрещается применять пылесос для уборки огнеопасных веществ, а также неостывшего пепла.
- Запрещается погружать пылесос в воду или другие жидкости.

Предупреждение

- Не используйте пылесос при наличии повреждений.
- Данным прибором могут пользоваться дети старше 8 лет и лица с ограниченными возможностями сенсорной системы или ограниченными умственными или физическими способностями, а также лица с недостаточным опытом и знаниями, но только под присмотром или после инструктирования о безопасном использовании прибора и потенциальных опасностях. Не разрешайте детям играть с прибором. Дети могут осуществлять очистку и уход за прибором только под присмотром взрослых.
- Перед очисткой или выполнением технического обслуживания прибора всегда извлекайте вилку из розетки электросети.

Внимание!

- Всегда отключайте пылесос после использования.
- Во время работы пылесоса отверстия для выхода воздуха всегда должны быть свободны.
- Использование блока фильтров во время работы пылесоса обязательно.
- Уровень шума: $L_c = 81$ дБ (А)

Электромагнитные поля (ЭМП)

Этот прибор Philips соответствует всем применимым стандартам и нормам по воздействию электромагнитных полей.

Использование прибора

- 1** Чтобы включить прибор, сдвиньте переключатель вкл./выкл. вперед (Рис. 2).
- 2** Чтобы выключить прибор, сдвиньте переключатель вкл./выкл. назад (Рис. 3).

Дополнительные принадлежности

В комплекте с прибором поставляются следующие дополнительные принадлежности:

- малая и большая насадки-щетки для бережной очистки поверхностей;
- удлиненная и короткая щелевые насадки для уборки в углах и щелях;
- автомобильный шнур питания со штекером для неограниченного времени работы;
- шланг для увеличения радиуса действия прибора;
- чехол для хранения прибора в автомобиле.

1 Выберите необходимую насадку и присоедините ее к трубке пылесоса (Рис. 4).

Шланг

Пылесос поставляется со шлангом и трубкой для увеличения радиуса действия во время уборки.

1 Вставьте конец шланга в трубку прибора (Рис. 5).

2 Подсоедините насадку-щетку или щелевую насадку к концу шланга, чтобы увеличить радиус действия прибора (Рис. 6).

Очистка

Запрещается погружать пылесос в воду или другие жидкости.

1 Очищайте наружную поверхность прибора влажной тканью.

Удаление мусора и очистка контейнера для сбора пыли

Не забывайте регулярно очищать контейнер для сбора пыли.

Быстрая очистка

Быстрая очистка контейнера для сбора пыли.

1 Нажмите на кнопку фиксации насадки (1) и снимите съемную насадку с прибора (2). Затем вытряхните содержимое контейнера для сбора пыли в мусорное ведро (Рис. 7).

Тщательная очистка

- 1** Поместив пылесос над мусорным ведром, нажмите кнопку открытия контейнера для сбора пыли (1) и очистите контейнер (2) (Рис. 8).
- 2** Извлеките блок фильтров из контейнера для сбора пыли и вытряхните содержимое контейнера (Рис. 9).
- 3** При необходимости протрите контейнер для сбора пыли влажной тканью и очистите блок фильтров (см. раздел “Очистка блока фильтров”).
- 4** Установите контейнер для сбора пыли обратно, совместив выемку на контейнере с ответными деталями на корпусе прибора. Сначала присоедините нижнюю часть контейнера для сбора пыли (1), затем надавите на верхнюю часть в сторону пылесоса (2), пока контейнер для сбора пыли не встанет на место (должен прозвучать щелчок) (Рис. 10).

Очистка блока фильтров

Не забывайте регулярно очищать блок фильтров.

- 1** Поверните наружный фильтр против часовой стрелки. (1) и извлеките его из держателя фильтра (2) (Рис. 11).

Оставьте внутренний фильтр в держателе.

- 2** При сильном загрязнении очистите наружный и внутренний фильтры щеткой или обычным пылесосом.

Примечание При необходимости можно промыть внутренний и наружный фильтры холодной или чуть теплой водой. Перед использованием блока фильтров тщательно просушите внутренний и наружный фильтры.

- 3** Установите наружный фильтр в держатель фильтра (1) и поверните по часовой стрелке, чтобы закрепить его (2). Вставьте блок фильтров на место в контейнер для сбора пыли. (Рис. 12)

Хранение

- 1 Пылесос и насадки можно хранить в чехле. (Рис. 13)

Замена

После продолжительного использования, внутренний илтр рекомендуется заменить, если его достаточная очистка невозможна.

Замена внутреннего фильтра

- 1 Извлеките блок фильтров из контейнера для сбора пыли. Поверните наружный фильтр против часовой стрелки (1) и извлеките его из держателя фильтра (2). (Рис. 14)
- 2 Аккуратно поверните внутренний фильтр против часовой стрелки (1) и извлеките его из держателя фильтра (2). Установите в держатель фильтра новый внутренний фильтр (1) и поверните его по часовой стрелке, чтобы закрепить (2). (Рис. 15)
- 3 Заправьте край внутреннего фильтра внутрь. Установите наружный фильтр в держатель фильтра (1) и поверните его по часовой стрелке, чтобы закрепить (2). (Рис. 16)
- 4 Вставьте блок фильтров на место в контейнер для сбора пыли (Рис. 17).

Заказ аксессуаров

Чтобы приобрести аксессуары или запасные части (например, фильтры и дополнительные насадки), посетите веб-сайт **www.shop.philips.com/service** или обратитесь в местную торговую организацию Philips. Вы также можете обратиться в местный центр поддержки потребителей Philips (контактные данные указаны на гарантийном талоне).

Защита окружающей среды

- После окончания срока службы не выбрасывайте прибор вместе с бытовыми отходами. Передайте его в специализированный пункт для дальнейшей утилизации. Этим вы поможете защитить окружающую среду (Рис. 18).

Гарантия и поддержка

Для получения поддержки или информации посетите веб-сайт **www.philips.com/support** или ознакомьтесь с информацией на гарантийном талоне.

Поиск и устранение неисправностей

Данная глава посвящена наиболее распространенным проблемам, возникающим при использовании прибора. Если самостоятельно справиться с возникшими проблемами не удастся, см. список часто задаваемых вопросов на веб-странице **www.philips.com/support** или обратитесь в центр поддержки потребителей в вашей стране.

Проблема

Способы решения

Прибор не работает.

Проверьте заряд автомобильного аккумулятора и подключение автомобильного шнура питания.

Если прибор по-прежнему не работает, обратитесь в торговую организацию или авторизованный сервисный центр Philips.

Пылесос работает недостаточно эффективно.

Возможно, контейнер для сбора пыли установлен неправильно. Правильно установите контейнер для сбора пыли в прибор.

Возможно, контейнер для сбора пыли заполнен. Очистите контейнер для сбора пыли.

Возможно, засорен блок фильтров. Очистите внутренний и внешний фильтры (см. главу "Очистка").

Проблема	Способы решения
Пылесос не удерживает пыль.	Возможно, контейнер для сбора пыли заполнен. Очистите контейнер для сбора пыли. Возможно, контейнер для сбора пыли установлен неправильно. Правильно закрепите контейнер для сбора пыли на приборе.
	Возможно, блок фильтров неправильно установлен в контейнер для сбора пыли. Установите блок фильтров правильно.
Пылесос работает неэффективно, если подсоединен шланг, насадка-щетка или щелевая насадка.	Проверьте, не засорился ли шланг, насадка-щетка или щелевая насадка. При необходимости удалите застрявший мусор.
	Возможно, контейнер для сбора пыли заполнен. Очистите контейнер для сбора пыли. Возможно, засорен блок фильтров. Очистите внутренний и внешний фильтры (см. главу "Очистка").

Ручной пылесос

Изготовитель: "Филипс Консьюмер Лайфстайл Б.В.", Туссендиепен 4, 9206 АД, Драхтен, Нидерланды

Импортер на территорию России и Таможенного Союза: ООО «Филипс», Российская Федерация, 123022 г. Москва, ул. Сергея Макеева, д.13, тел. +7 495 961-1111

FC6141: 12 V, 120 W

Для бытовых нужд

Úvod

Gratulujeme Vám ku kúpe a vitajte medzi zákazníkmi spoločnosti Philips! Ak chcete využiť všetky výhody zákazníckej podpory spoločnosti Philips, zaregistrujte svoj výrobok na adrese www.philips.com/welcome.

Opis zariadenia (Obr. 1)

- 1 Oddeliteľná hubica
 - 2 Tlačidlo na uvoľnenie hubice
 - 3 Priečinko na zachytený prach
 - 4 Tlačidlo na uvoľnenie priečinka na zachytený prach
 - 5 Kontrolka napájania
 - 6 Posuvný vypínač s nastavením 1 rýchlosti
 - 7 Otvory pre vyfukovaný vzduch
 - 8 Filtračná jednotka
- Vonkajší filter
 Vnútrotný filter s nosičom filtra
- 9 Dlhý štrbinový nástavec
 - 10 Veľký kefový nástavec
 - 11 Štrbinový nástavec
 - 12 Kefový nástavec
 - 13 Autokábel so zástrčkou na pripojenie v aute
 - 14 Taška na odkladanie
 - 15 Hadica

Dôležité

Pred použitím zariadenia si pozorne prečítajte tento návod na použitie a uschovajte si ho na použitie v budúcnosti.

Nebezpečenstvo

- Nikdy nevysávajte vodu ani iné kvapaliny. Nikdy nevysávajte horľavý materiál ani popol, kým nevychladne.
- Vysávač nikdy neponárajte do vody ani inej kvapaliny.

Varovanie

- Ak je vysávač poškodený, nepoužívajte ho.
- Toto zariadenie môžu používať deti staršie ako 8 rokov a tiež osoby, ktoré majú obmedzené telesné, zmyslové alebo mentálne schopnosti alebo nemajú dostatok skúseností a znalostí, pokiaľ sú pod dozorom alebo im bolo vysvetlené bezpečné používanie tohto zariadenia a za predpokladu, že rozumejú príslušným rizikám. Deti sa nesmú hrať s týmto zariadením. Deti nesmú bez dozoru čistiť ani vykonávať údržbu tohto zariadenia.
- Pred čistením alebo údržbou spotrebiča sa musí odpojiť zástrčka od elektrickej zásuvky.

Výstraha

- Vysávač po použití vždy vypnite.
- Otvory na vyfukovaný vzduch nesmú byť počas vysávania blokované.
- Vysávač používajte jedine s namontovaným filtrom.
- Deklarovaná hodnota emisie hluku je 81 dB(A), čo predstavuje hladinu A akustického výkonu vzhľadom na referenčný akustický výkon 1 pW.

Elektromagnetické polia (EMF)

Tento spotrebič značky Philips vyhovuje všetkým príslušným normám a smerniciam týkajúcim sa vystavenia elektromagnetickým poliám.

Používanie zariadenia

- 1** Zariadenie zapnete posunutím vypínača smerom dopredu (Obr. 2).
- 2** Zariadenie vypnete posunutím vypínača smerom dozadu (Obr. 3).

Príslušenstvo

Zariadenie sa dodáva s nasledujúcimi príslušenstvami:

- malý a veľký kefový nástavec na čistenie jemných povrchov,
- dlhý a krátky štrbinový nástavec na vysávanie v rohoch alebo úzkych medzerách,
- autokábel so zástrčkou pre pripojenie v aute s neobmedzenou dobou prevádzky,
- hadica s väčším dosahom,
- taška na odkladanie zariadenia vo vašom aute.

- 1** Vezmite požadované príslušenstvo a pripojte ho k hubici zariadenia (Obr. 4).

Hadica

Toto zariadenie sa dodáva s hadicou a trubicou, ktoré slúžia na zväčšenie dosahu počas vysávania.

- 1** Koncovku hadice na pripojenie k vysávaču zasuňte do hubice vysávača (Obr. 5).
- 2** Kefový alebo štrbinový nástavec pripojte ku koncovke hadice na pripojenie nástavcov, čím zväčšíte ich dosah počas vysávania (Obr. 6).

Čistenie

Vysávač nikdy neponárajte do vody ani inej kvapaliny.

- 1** Vonkajšiu stranu zariadenia očistite navlhčenou tkaninou.

Vysýpanie a čistenie priečinka na zachytený prach

Priečinko na zachytený prach nezabudnite pravidelne čistiť.

Rýchle čistenie

Rýchle vyprázdnenie priečinka na zachytený prach:

- 1** Stlačte tlačidlo na uvoľnenie hubice (1) a odnímateľnú hubicu odpojte od zariadenia (2). Obsah priečinka na zachytený prach potom vytraste do smetného koša (Obr. 7).

Dôkladné čistenie

- 1** Zariadenie podržte nad smetným košom, stlačte tlačidlo na uvoľnenie priečinka na zachytený prach (1) a vyberte ho (2) (Obr. 8).
- 2** Z priečinka na zachytený prach vyberte filtračnú jednotku a voľnou rukou vytraste z priečinka zachytený prach (Obr. 9).
- 3** V prípade potreby vyčistite priečinko na zachytený prach pomocou vlhkej tkaniny a vyčistite filtračnú jednotku (pozrite si časť „Čistenie filtračnej jednotky“).

- 4** Priečinko na zachytený prach pripevníte späť tak, že drážku na okraji priečinka nasadíte na výstupok na zariadení. Najskôr nasadíte spodnú stranu priečinka na zachytený prach (1). Potom zatlačte aj jeho vrchnú časť smerom na zariadenie (2), aby zapadol na svoje miesto (budete počuť kliknutie) (Obr. 10).

Čistenie filtračnej jednotky

Nezabudnite pravidelne čistiť filtračnú jednotku.

- 1** Vonkajší filter otočte proti smeru pohybu hodinových ručičiek (1) a vyberte ho z nosiča filtra (2) (Obr. 11).

Vnútorň filter nechajte pripevnený k nosiču filtra.

- 2** V prípade značného znečistenia vnútorň a vonkajší filter vyčistite pomocou kefy alebo bežného vysávača.

Poznámka: Ak treba, vnútorň a vonkajší filter môžete vyčistiť v studenej alebo vlažnej vode. Pred opätovným použitím filtračnej jednotky nechajte vnútorň a vonkajší filter poriadne vyschnúť.

- 3** Vonkajší filter umiestnite späť na nosič filtra (1) a otočením v smere hodinových ručičiek ho upevnite (2). Filtračnú jednotku vložte späť do priečinka na zachytený prach. (Obr. 12)

Odkladanie

- 1** Vysávač a príslušenstvo môžete odložiť do tašky na odkladanie. (Obr. 13)

Výmena

Po dlhodobom používaní vnútorného filtra alebo v prípade, ak sa nedá dobre vyčistiť, Vám odporúčame, aby ste ho vymenili.

Výmena vnútorného filtra

- 1 Z priečinka na zachytený prach vyberte filtračnú jednotku. Vonkajší filter otočte proti smeru pohybu hodinových ručičiek (1) a vyberte ho z nosiča filtra (2). (Obr. 14)
- 2 Vnútorný filter jemne otočte proti smeru pohybu hodinových ručičiek (1) a vyberte ho z nosiča filtra (2). Na nosič filtra (1) umiestnite nový vnútorný filter a otočením v smere pohybu hodinových ručičiek ho upevnite (2). (Obr. 15)
- 3 Špičku vnútorného filtra zatlačte dovnútra. Vonkajší filter umiestnite na nosič filtra (1) a otočením v smere hodinových ručičiek ho upevnite (2). (Obr. 16)
- 4 Filtračnú jednotku vložte späť do priečinka na zachytený prach (Obr. 17).

Objednávanie príslušenstva

Ak si chcete zakúpiť príslušenstvo alebo náhradné diely (napríklad filtre a dodatočné nástavce), navštívte webovú stránku

www.shop.philips.com/service, prípadne sa obráťte na predajcu výrobkov značky Philips. Obrátiť sa môžete aj na Stredisko starostlivosti o zákazníkov spoločnosti Philips vo svojej krajine (podrobnosti nájdete v priloženom celosvetovo platnom záručnom liste).

Životné prostredie

- Zariadenie na konci jeho životnosti neodhadzujte spolu s bežným komunálnym odpadom, ale kvôli recyklácii ho odovzdajte na mieste oficiálneho zberu. Touto činnosťou pomôžete chrániť životné prostredie (Obr. 18).

Záruka a podpora

Ak potrebujete informácie alebo podporu, navštívte webovú stránku **www.philips.com/support** alebo si preštudujte informácie v priloženom celosvetovo platnom záručnom liste.

Riešenie problémov

Táto kapitola obsahuje prehľad najbežnejších problémov, ktoré sa môžu vyskytnúť pri používaní zariadenia. Ak neviete problém vyriešiť pomocou nižšie uvedených informácií, navštívte webovú stránku

www.philips.com/support, na ktorej nájdete zoznam často kladených otázok, alebo kontaktujte Stredisko starostlivosti o zákazníkov vo Vašej krajine.

Problém	Riešenie
Zariadenie nefunguje.	Skontrolujte kapacitu akumulátora v aute a pripojenie autokábla. Ak zariadenie stále nefunguje, zaneste ho na kontrolu predajcovi alebo do servisného centra autorizovaného spoločnosťou Philips.
Vysávač riadne nevysáva.	Priečinok na zachytený prach možno nie je správne pripojený k zariadeniu. Priečinok na zachytený prach správne upevnite k zariadeniu. Možno je priečinok na prach plný. Vyprázdnite priečinok na prach. Možno je zanesená filtračná jednotka. Vyčistite vnútorný filter a vonkajší filter (pozrite si kapitolu „Čistenie“).
Z vysávača uniká prach.	Možno je priečinok na prach plný. Vyprázdnite priečinok na prach. Priečinok na zachytený prach možno nie je správne pripojený k zariadeniu. Priečinok na zachytený prach správne upevnite k zariadeniu. Možno nie je v priečinku na zachytený prach správne umiestnená filtračná jednotka. Filtračnú jednotku správne umiestnite v priečinku na zachytený prach.

Problém**Riešenie**

Vysávač správne nefunguje, keď je pripojená hadica, kefový nástavec alebo štrbinový nástavec.

Skontrolujte, či nie sú hadica, kefový nástavec alebo štrbinový nástavec upchané. Ak áno, odstráňte prekážku.

Možno je priečinok na prach plný.
Vyprázdňte priečinok na prach.

Možno je zanesená filtračná jednotka.
Vyčistite vnútorný filter a vonkajší filter (pozrite si kapitolu „Čistenie“).

Uvod

Čestitamo vam za nakup in dobrodošli pri Philipsu! Če želite popolnoma izkoristiti podporo, ki jo nudi Philips, registrirajte izdelek na www.philips.com/welcome.

Splošni opis (Sl. 1)

- 1 Snemljivi nastavek
 - 2 Gumb za sprostitvev nastavka
 - 3 Komora za prah
 - 4 Gumb za sprostitvev komore za prah
 - 5 Indikator polnjenja
 - 6 Drсно stikalo za vklop/izklop z 1 hitrostjo
 - 7 Odprtine za odvodni zrak
 - 8 Filtrirna enota
- Zunanji filter
Notranji filter z nosilcem filtra
- 9 Dolgi ozki nastavek
 - 10 Veliki krtačni nastavek
 - 11 Ozki nastavek
 - 12 Krtača
 - 13 Avtomobilski kabel z avtomobilskim vtikačem
 - 14 Torbica za shranjevanje
 - 15 Gibljiva cev

Pomembno

Pred uporabo aparata natančno preberite ta uporabniški priročnik in ga shranite za poznejšo uporabo.

Nevarnost

- Ne vsesavajte vode ali katerekoli druge tekočine. Ne vsesavajte vnetljivih snovi ali pepela, dokler se ta popolnoma ne ohladi.
- Sesalnika ne potaplajte v vodo ali katerokoli drugo tekočino.

Opozorilo

- Ne uporabljajte poškodovanega sesalnika.
- Ta aparat lahko uporabljajo otroci nad 8. letom starosti in osebe z zmanjšanimi fizičnimi ali psihičnimi sposobnostmi ali s pomanjkljivimi izkušnjami in znanjem, če so prejele navodila glede varne uporabe aparata ali jih pri uporabi nadzoruje odgovorna oseba, ki jih opozori na morebitne nevarnosti. Otroci naj se ne igrajo z aparatom. Otroci aparata ne smejo čistiti in vzdrževati brez nadzora.
- Vtič mora biti odstranjen iz omrežne vtičnice pred čiščenjem ali vzdrževanjem aparata.

Previdno

- Sesalnik po uporabi izklopite.
- Med sesanjem odprtine za odvodni zrak ne smejo biti blokirane.
- Sesalnika ne uporabljajte brez nameščene filtrirne enote.
- Raven hrupa: $L_c = 81 \text{ dB(A)}$

Elektromagnetna polja (EMF)

Ta Philipsov aparat ustreza vsem veljavnim standardom in predpisom glede izpostavljenosti elektromagnetnim poljem.

Uporaba aparata

- 1 Za vklop aparata potisnite drsno stikalo za vklop/izklop naprej (Sl. 2).
- 2 Za izklop aparata potisnite drsno stikalo za vklop/izklop nazaj (Sl. 3).

Dodatna oprema

Aparatu je priložena naslednja dodatna oprema:

- mali in veliki krtačni nastavek za čiščenje občutljivih površin;
- dolgi in kratki ozki nastavek za čiščenje kotov ali ozkih špranj;
- avtomobilski kabel z avtomobilskim vtikačem za neomejen čas delovanja;
- cev za podaljšan doseg;
- torbica za shranjevanje aparata v avtu.

- 1 Želeni nastavek namestite na šobo aparata (Sl. 4).

Gibljava cev

Aparatu sta priloženi gibljiva cev in cev za podaljšan doseg sesanja.

- 1 Vstavite konec gibljive cevi za aparat v nastavek aparata (Sl. 5).
- 2 Namestite krtačni ali ozki nastavek v konec gibljive cevi za nastavek za podaljšan doseg sesanja (Sl. 6).

Čiščenje

Sesalnika ne potaplajte v vodo ali katerokoli drugo tekočino.

- 1 Zunanost aparata očistite z vlažno krpo.

Praznjenje in čiščenje komore za prah

Komoro za prah redno praznite in čistite.

Hitro čiščenje

Hitro praznjenje komore za prah:

- 1 Pritisnite gumb za sprostitvev nastavka (1) in snemite snemljivi nastavek z aparata (2). Nato vsebino komore za prah iztresite v koš za smeti (Sl. 7).

Temeljito čiščenje

- 1 Aparat držite nad košem za smeti, pritisnite gumb za sprostitvev komore za prah (1) in odstranite komoro za prah (2) (Sl. 8).
- 2 Filtrirno enoto odstranite iz komore za prah in s stresanjem izpraznite komoro za prah (Sl. 9).
- 3 Po potrebi očistite komoro za prah z vlažno krpo in očistite filtrirno enoto (oglejte si poglavje "Čiščenje filtrirne enote").
- 4 Komoro za prah pritrdite nazaj na aparat tako, da režo na komori poravnate z izbočenim delom aparata. Priključite spodnji del komore (1). Nato pritisnite zgornji del komore proti aparatu (2), da se zaskoči ("klik") (Sl. 10).

Čiščenje filtrirne enote

Filtrirno enoto redno čistite.

- 1** Zunanji filter zavrtite v levo (1) in ga odstranite iz nosilca filtra (2) (Sl. 11).

Notranji filter naj ostane pritrjen na nosilec filtra.

- 2** Če je notranji ali zunanji filter zelo umazan, ga očistite s krtačo ali običajnim sesalnikom.

Opomba: Če je treba, lahko notranji in zunanji filter očistite v hladni ali mlačni vodi. Pred ponovno uporabo filtrirne enote temeljito posušite notranji in zunanji filter.

- 3** Zunanji filter namestite nazaj na nosilec filtra (1) in ga pritrдите z zasukom v desno (2). Vstavite filtrirno enoto nazaj v komoro za prah. (Sl. 12)

Shranjevanje

- 1** Sesalnik in nastavke lahko shranjujete v torbici za shranjevanje. (Sl. 13)

Zamenjava

Priporočamo, da zamenjate notranji filter po daljši uporabi ali če ga ni več mogoče ustrezno očistiti.

Menjava notranjega filtra

- 1** Filtrirno enoto odstranite iz komore za prah. Zunanji filter obrnite v levo (1) in odstranite z nosilca (2). (Sl. 14)
- 2** Notranji filter nežno zavrtite v levo (1) in ga odstranite iz nosilca filtra (2). Na nosilec filtra namestite novi notranji filter (1) in ga pritrдите z zasukom v desno (2). (Sl. 15)
- 3** Vrh notranjega filtra potisnite navznoter. Na nosilec filtra (1) namestite zunanji filter in ga pritrдите z zasukom v desno (2). (Sl. 16)
- 4** Vstavite filtrirno enoto nazaj v komoro za prah (Sl. 17).

Naročanje dodatne opreme

Če želite kupiti dodatno opremo ali nadomestne dele (kot so filtri in dodatni nastavki), obiščite spletno stran **www.shop.philips.com/service** ali Philipsovega prodajalca. Obrnete se lahko tudi na Philipsov center za pomoč uporabnikom v svoji državi (kontaktne podatke si oglejte na mednarodnem garancijskem listu).

Okolje

- Aparata po preteku življenjske dobe ne odvrzite skupaj z običajnimi gospodinjskimi odpadki, temveč ga odložite na uradnem zbirnem mestu za recikliranje. Tako pripomorete k ohranitvi okolja (Sl. 18).

Garancija in podpora

Če potrebujete informacije ali podporo, obiščite **www.philips.com/support** ali preberite ločeni mednarodni garancijski list.

Odpravljanje težav

To poglavje vsebuje povzetek najpogostejših težav, ki se lahko pojavijo pri uporabi aparata. Če težav s temi nasveti ne morete odpraviti, na strani **www.philips.com/support** poiščite seznam pogostih vprašanj ali se obrnite na center za pomoč uporabnikom v vaši državi.

Težava	Rešitev
Aparat ne deluje.	Preverite zmogljivost avtomobilskega akumulatorja in priključitev avtomobilskega kabla.
	Če aparat še vedno ne deluje, ga nesite na pregled k prodajalcu ali na Philipsov pooblaščen servis.
Sesalnik ne sesa pravilno.	Komora za prah morda ni pravilno nameščena na aparat. Komoro za prah pravilno namestite na aparat.
	Komora za prah je morda polna. Izpraznite jo.

Težava	Rešitev
	Filtrirna enota je morda zamašena. Očistite notranji in zunanji filter (oglejte si poglavje "Čiščenje").
Prah uhaja iz sesalnika.	Komora za prah je morda polna. Izpraznite jo.
	Komora za prah morda ni pravilno nameščena na aparat. Komoro za prah pravilno namestite na aparat.
	Filtrirna enota morda ni pravilno nameščena v komoro za prah. Filtrirno enoto pravilno namestite v komoro za prah.
Sesalnik ne deluje pravilno, če je nameščena gibljiva cev, krtačni nastavek ali ozki nastavek.	Preverite, ali je gibljiva cev, glava ščetke ali ozki nastavek zamašen, in ga po potrebi odmašite.
	Komora za prah je morda polna. Izpraznite jo.
	Filtrirna enota je morda zamašena. Očistite notranji in zunanji filter (oglejte si poglavje "Čiščenje").

Giriř

rnmz satın aldıđınız iin teřekkr ederiz. Philips'e hoř geldiniz! Philips'in sunduđu destekten faydalanabilmek iin ltfen rnnz řu adresten kaydedin: www.philips.com/welcome.

Genel aıklamalar (řek. 1)

- 1 Sklebilir bařlık
- 2 Bařlık ıkarma dđmesi
- 3 Toz blmesi
- 4 Toz blmesi ama dđmesi
- 5 G iřıđı
- 6 1 hız ayarlı ama/kapama srgs
- 7 Tahliye havalandırma delikleri
- 8 Filtre nitesi
- Dıř filtre
- Filtre tutucuya sahip i filtre
- 9 Uzun aralık temizleme bařlıđı
- 10 Geniř fıra bařlıđı
- 11 Aralık temizleme bařlıđı
- 12 Fıra bařlıđı
- 13 Ara soketli ara kablosu
- 14 Saklama antası
- 15 Hortum

nemli

Cihazı kullanmadan nce bu kullanım kılavuzunu okuyun ve gelecekte de bařvurmak zere saklayın.

Tehlike

- Kesinlikle sprgeyle su veya diđer sıvı maddeleri ekmeyin. Yanıcı maddeleri asla sprmeyin ve sigara kln ekerken mutlaka sođumasını bekleyin.
- Elektrikli sprgeyi kesinlikle suya veya bařka bir sıvıya sokmayın.

Uyarı

- Hasar görmüş elektrikli süpürgeyi kullanmayın.
- Bu cihazın 8 yaşın üzerindeki çocuklar ve fiziksel, motor ya da zihinsel becerileri gelişmemiş veya bilgi ve tecrübe açısından eksik kişiler tarafından kullanımı sadece bu kişilerin nezaretinden sorumlu kişilerin bulunması veya cihazın güvenli kullanım talimatlarının bu kişilere sağlanması ve olası tehlikelerin anlatılması durumunda mümkündür. Çocuklar cihazla oynamamalıdır. Temizlik ve kullanıcı bakımı herhangi bir gözetim olmadan çocuklar tarafından yapılmamalıdır.
- Cihazı temizlemeden veya cihazın bakımını yapmadan önce fişi prizden çekilmelidir.

Dikkat

- Elektrikli süpürgeyi her kullanımdan sonra kapatın.
- Temizleme sırasında hava deliklerini kapamayın.
- Elektrikli süpürgeyi her zaman filtre takılı olarak kullanın.
- Gürültü düzeyi: $L_c = 81 \text{ dB(A)}$

Elektromanyetik alanlar (EMF)

Bu Philips cihazı, elektromanyetik alanlara maruz kalmaya ilişkin geçerli tüm standartlara ve düzenlemelere uygundur.

Cihazın kullanımı

- 1 Açma/kapama düğmesini ileri iterek cihazı çalıştırın (Şek. 2).
- 2 Açma/kapama düğmesini geri çekerek cihazı durdurun (Şek. 3).

Aksesuarlar

Cihaz şu aksesuarlarla birlikte gelir:

- hassas yüzeyleri temizlemek için küçük ve büyük fırça başlığı;
- köşeleri ve dar yerleri temizlemek için uzun ve kısa aralık temizleme başlığı;
- sınırsız çalışma süresi için araç soketli araç kablosu;
- ulaşılması zor yerlere erişim için hortum;
- cihazı arabanızda saklamanız için saklama çantası.

- 1 Kullanmak istediğiniz aksesuarı seçin ve aksesuarı cihazın başlığına takın (Şek. 4).

Hortum

Cihaz, süpürme işlemi sırasında ulaşılması zor yerlere erişim için bir hortum ve boruya sahiptir.

- 1 Hortumun cihaz ucunu cihazın başlığına takın (Şek. 5).
- 2 Süpürme sırasında güç yerlere erişim için fırça başlığını ya da aralık temizleme başlığını hortumun bağlantı ucuna takın (Şek. 6).

Temizlik

Elektrikli süpürgeyi kesinlikle suya veya başka bir sıvıya sokmayın.

- 1 Cihazın dış tarafını nemli bir bezle temizleyin.

Toz bölmesinin boşaltılması ve temizlenmesi

Toz bölmesini düzenli aralıklarla boşalttığınızdan ve temizlediğinizden emin olun.

Hızlı temizlik

Toz bölmesini hızlı bir şekilde boşaltmak için:

- 1 Başlık çıkarma düğmesine (1) basın ve sökülebilir başlığı cihazdan (2) çıkarın. Daha sonra toz bölmesini sallayarak içindekileri bir çöp kutusuna boşaltın (Şek. 7).

Tam temizlik

- 1 Cihazı çöp kutusunun üzerinde tutun, toz bölmesi çıkarma düğmesine (1) basın ve toz bölmesini (2) çıkarın (Şek. 8).
- 2 Filtre ünitesini toz bölmesinden çıkarın ve toz bölmesini boştaki elinizle sallayarak boşaltın (Şek. 9).
- 3 Gerekirse, toz bölmesini nemli bir bezle temizleyin ve filtre ünitesini temizleyin (bkz. 'Filtre ünitesinin temizlenmesi' bölümü).
- 4 Toz bölmesini tekrar takmak için, toz bölmesindeki yuvayı cihazdaki çıkıntı ile hizalayın. İlk olarak toz bölmesinin alt kısmını cihaza takın (1). Daha sonra üst kısmı cihaza doğru iterek yerine yerleştirip (2) kilitlenmesini sağlayın ('klik' sesi duyacaksınız) (Şek. 10).

Filtre ünitesinin temizlenmesi

Filtre ünitesini düzenli olarak temizlediğinizden emin olun.

- 1** Dış filtreyi saat yönünün tersine çevirin (1) ve filtre yuvasından (2) çıkarın (Şek. 11).
İç filtreyi filtre yuvasına takılı bırakın.
- 2** İç ve dış filtreleri bir fırçayla veya çok kirliyse normal elektrikli süpürgeyi ile temizleyin.

Dikkat: Gerekirse , iç ve dış filtreleri soğuk veya ılık suyla temizleyebilirsiniz. Filtre ünitesini tekrar kullanmadan önce, iç ve dış filtreleri tamamen temizleyin.

- 3** Dış filtreyi filtre yuvasına (1) tekrar yerleştirin ve saat yönünde çevirerek sabitleyin (2). Filtre ünitesini toz bölmesine geri takın. (Şek. 12)

Saklama

- 1** Elektrikli süpürgeyi ve aksesuarları saklama çantasında saklayabilirsiniz iz. (Şek. 13)

Değiştirme

Uzun süreli kullanımdan sonra veya artık düzgün bir şekilde temizlemez hal aldığıında, iç filtreyi yenisiyle değiştirmenizi öneriyoruz.

İç filtrenin değiştirilmesi

- 1** Filtre ünitesini toz bölmesinden çıkarın. Dış filtreyi saat yönünün tersine çevirin (1) ve filtre yuvasından çıkarın (2). (Şek. 14)
- 2** İç filtreyi saat yönünün tersine yavaşça çevirin (1) ve filtre yuvasından (2) çıkarın. Filtre yuvasına (1) yeni bir iç filtre yerleştirin ve saat yönünde çevirerek sabitleyin (2). (Şek. 15)
- 3** İç filtrenin uç kısmını içe doğru itin. Dış filtreyi filtre yuvasına (1) yerleştirin ve saat yönünde çevirerek sabitleyin (2). (Şek. 16)
- 4** Filtre ünitesini toz bölmesine geri takın (Şek. 17).

Aksesuarların sipariş edilmesi

Aksesuar veya yedek parça (filtreler ve ek başlıklar gibi) satın almak için **www.shop.philips.com/service** adresini ziyaret edin ya da Philips bayinize gidin. Aynı zamanda ülkenizdeki Philips Müşteri Hizmet Merkezi ile iletişim kurabilirsiniz (iletişim bilgileri için dünya çapında garanti kitapçığına başvurun).

Çevre

- Kullanım ömrü sonunda, cihazı normal ev atıklarınızla birlikte atmayın; bunun yerine, geri dönüşüm için resmi toplama noktalarına teslim edin. Böylece, çevrenin korunmasına yardımcı olursunuz (Şek. 18).

Garanti ve destek

Bilgi veya desteğe ihtiyaç duyarsanız, lütfen **www.philips.com/support** adresini ziyaret edin veya dünya çapında garanti kitapçığını okuyun.

Sorun giderme

Bu bölüm, cihazda en sık karşılaşılabileceğiniz sorunları özetlemektedir. Sorunu aşağıdaki bilgilerle çözemiyorsanız, sık sorulan sorular listesi için **www.philips.com/support** adresini ziyaret edin veya ülkenizdeki Müşteri Destek Merkezi ile iletişim kurun.

Sorun

Çözüm

Cihaz çalışmıyor

Araç pil kapasitesini ve araç kablosu bağlantısını kontrol edin.

Eğer cihaz hala çalışmıyorsa, cihazı yetkili Philips servisine veya bayisine götürün.

Elektrikli süpürge iyi temizlemiyor.

Toz bölmesi cihaza doğru takılmamış olabilir. Toz bölmesini cihaza doğru şekilde takın.

Toz bölmesi dolu olabilir. Toz bölmesini temizleyin.

Sorun

Çözüm

Filtre ünitesi tıkanmış olabilir: İç ve dış filtreleri temizleyin (bkz. 'Temizleme' bölümü).

Cihazdan toz çıkıyor:

Toz bölmesi dolu olabilir: Toz bölmesini temizleyin.

Toz bölmesi cihaza doğru takılmamış olabilir: Toz bölmesini cihaza doğru şekilde takın.

Filtre ünitesi, toz bölmesine doğru yerleştirilmemiş olabilir: Filtre ünitesini toz bölmesine doğru şekilde takın.

Hortum, fırça başlığı veya aralık temizleme başlığı takıldığında elektrikli süpürge düzgün çalışmıyor:

Hortum, fırça başlığı ya da aralık temizleme başlığının tıkanmış olup olmadığını kontrol edin. Tıkanmışsa, engeli kaldırın.

Toz bölmesi dolu olabilir: Toz bölmesini temizleyin.

Filtre ünitesi tıkanmış olabilir: İç ve dış filtreleri temizleyin (bkz. 'Temizleme' bölümü).

Вступ

Вітаємо Вас із покупкою та ласкаво просимо до клубу Philips! Щоб у повній мірі скористатися підтримкою, яку пропонує компанія Philips, зареєструйте свій виріб на веб-сайті www.philips.com/welcome.

Загальний опис (Мал. 1)

- 1 Знімна насадка
- 2 Кнопка розблокування насадки
- 3 Відділення для пилу
- 4 Кнопка розблокування відділення для пилу
- 5 Індикатор живлення
- 6 Перемикач "увімк./вимк." на 1 швидкість
- 7 Отвори для повітря
- 8 Блок із фільтрами
- Зовнішній фільтр
- Внутрішній фільтр із тримачем
- 9 Довга щілинна насадка
- 10 Велика насадка-щітка
- 11 Щілинна насадка
- 12 Насадка-щітка
- 13 Кабель для авто зі штекером для авто
- 14 Футляр для зберігання
- 15 Шланг

Важлива інформація

Перед тим як використовувати пристрій, уважно прочитайте цей посібник користувача і зберігайте його для майбутньої довідки.

Небезпечно

- Не використовуйте пристрій для прибирання води чи іншої рідини. Не використовуйте його для прибирання займистих речовин, а також попелу, поки він не охолоне.
- Ніколи не занурюйте пилосос у воду чи іншу рідину.

Попередження

- Не використовуйте пилосос, якщо він пошкоджений.
- Цим пристроєм можуть користуватися діти віком від 8 років або більше чи особи із послабленими фізичними відчуттями або розумовими здібностями, чи без належного досвіду та знань, за умови, що користування відбувається під наглядом, їм було проведено інструктаж щодо безпечного користування пристроєм та їх було повідомлено про можливі ризики. Не дозволяйте дітям бавитися пристроєм. Не дозволяйте дітям виконувати чищення та догляд без нагляду дорослих.
- Перед чищенням чи обслуговуванням пристрою завжди виймайте штекер із розетки.

Увага

- Завжди вимикайте пилосос після використання.
- Під час прибирання ніколи не блокуйте отвори для повітря.
- Завжди використовуйте пилосос із встановленим блоком з фільтрами.
- Рівень шуму: $L_c = 81$ дБ (А)

Електромагнітні поля (ЕМП)

Цей пристрій Philips відповідає усім чинним стандартам та правовим нормам, що стосуються впливу електромагнітних полів.

Застосування пристрою

- 1** Для увімкнення пристрою пересуньте перемикач “увімк./вимк.” вперед (Мал. 2).
- 2** Щоб вимкнути пристрій, пересуньте перемикач “увімк./вимк.” назад (Мал. 3).

Акcesуари

У комплекті пристрою таке приладдя:

- мала та велика насадки-щітки для чищення делікатних поверхонь;
- довга та коротка щілинні насадки для чищення кутків та вузьких щілин;
- кабель для авто із штекером для авто для тривалого часу роботи;
- шланг для подовженого доступу;
- сумка для зберігання пристрою в автомобілі.

- 1** Візьміть приладдя, яке потрібно використовувати, і під'єднайте його до насадки пристрою (Мал. 4).

Шланг

Цей пристрій постачається із шлангом і трубкою для кращого прибирання важкодоступних місць.

- 1** Вставте кінець шланга з боку пристрою у відповідний отвір пристрою (Мал. 5).
- 2** Під'єднайте щітку-насадку або щілинну насадку до кінця насадки з боку шланга для прибирання важкодоступних місць (Мал. 6).

Прибирання

Ніколи не занурюйте пилосос у воду чи іншу рідину.

- 1** Витріть пристрій усередині вологою ганчіркою.

Спорожнення і чищення відділення для пилу

Не забувайте регулярно спорожнювати і чистити відділення для пилу.

Швидке чищення

Щоб швидко спорожнити відділення для пилу:

- 1** Натисніть кнопку розблокування насадки (1) і зніміть насадку з пристрою (2). Потім витрусіть вміст відділення для пилу у смітник (Мал. 7).

Ретельне чищення

- 1** Тримаючи пристрій над смітником, натисніть кнопку розблокування відділення для пилу (1) і зніміть відділення для пилу (2) (Мал. 8).
- 2** Вийміть блок із фільтрами з відділення для пилу та спорожніть відділення для пилу, струшуючи його вільною рукою (Мал. 9).
- 3** Можна також почистити відділення для пилу вологою ганчіркою, а також почистити блок із фільтрами (див. розділ “Чищення блока з фільтрами”).
- 4** Щоб встановити відділення для пилу, вирівняйте виїмки на відділенні для пилу відповідно до виступу на пристрої. Спочатку під'єднайте дно відділення для пилу (1), а потім просуньте верхню частину відділення у напрямку пристрою (2) для фіксації (Мал. 10).

Чищення блока з фільтрами

Не забувайте регулярно чистити блок з фільтрами.

- 1** Поверніть зовнішній фільтр проти годинникової стрілки (1) і вийміть його з тримача (2) (Мал. 11).
Внутрішній фільтр залишіть у тримачеві.
- 2** Якщо внутрішній і зовнішній фільтри дуже брудні, почистіть їх щіточкою або звичайним пилососом.

Примітка: За потреби можна помити внутрішній та зовнішній фільтри у холодній чи літній воді. Перед повторним використанням блока з фільтрами ретельно висушіть внутрішній і зовнішній фільтри.

- 3** Вставте зовнішній фільтр назад на тримач фільтрів (1) і поверніть його за годинниковою стрілкою для фіксації (2). Вставте блок із фільтрами на місце у відділення для пилу. (Мал. 12)

Зберігання

- 1** Пилосос і приладдя можна зберігати у сумці для зберігання. (Мал. 13)

Заміна

Рекомендується замінити внутрішній фільтр після тривалого часу використання або якщо не вдається його почистити належним чином.

Заміна внутрішнього фільтра

- 1** Вийміть блок із фільтрами з відділення для пилю. Поверніть зовнішній фільтр проти годинникової стрілки (1) і вийміть його з тримача фільтрів (2). (Мал. 14)
- 2** Легенько поверніть внутрішній фільтр проти годинникової стрілки (1) і вийміть його з тримача фільтрів (2). Вставте новий внутрішній фільтр на тримач фільтрів (1) і поверніть його за годинниковою стрілкою для фіксації (2). (Мал. 15)
- 3** Натисніть на внутрішній фільтр і втопіть його досередини. Вставте зовнішній фільтр на тримач фільтрів (1) і поверніть його за годинниковою стрілкою для фіксації (2). (Мал. 16)
- 4** Встановіть блок з фільтрами назад у відділення для пороху (Мал. 17).

Замовлення приладь

Щоб придбати приладдя чи запасні частини (такі як фільтри та додаткові насадки), відвідайте веб-сайт **www.shop.philips.com/service** або зверніться до дилера Philips. Можна також звернутися до Центру обслуговування клієнтів Philips у Вашій країні (контактну інформацію шукайте в гарантійному талоні).

Навколишнє середовище

- Не викидайте пристрій разом із звичайними побутовими відходами, а здавайте його в офіційний пункт прийому для повторної переробки. Таким чином Ви допомагаєте захистити довкілля (Мал. 18).

Гарантія та підтримка

Якщо Вам необхідна інформація чи підтримка, відвідайте веб-сайт **www.philips.com/support** чи прочитайте окремий гарантійний талон.

Усунення несправностей

У цьому розділі зведено основні проблеми, які можуть виникнути під час використання пристрою. Якщо Ви не в змозі вирішити проблему за допомогою інформації, поданої нижче, відвідайте веб-сайт **www.philips.com/support** для перегляду списку частих запитань або зверніться до Центру обслуговування клієнтів у своїй країні.

Проблема	Вирішення
Пристрій не працює.	Перевірте ємність акумулятора автомобіля і під'єднання кабелю для авто.
	Якщо пристрій і далі не працює, для перевірки віднесіть його до дилера або у сервісний центр, уповноважений Philips.
Пилосос не працює належним чином.	Можливо, відділення для пилу не встановлене на пристрій належним чином. Під'єднайте відділення для пилу до пристрою належним чином.
	Можливо, відділення для пилу заповнене. Спорожніть відділення для пилу.

Проблема	Вирішення
	Можливо, блок з фільтрами заблокувався. Почистіть внутрішній і зовнішній фільтри (див. розділ “Чищення”).
З пиლოსоса виходить пил.	Можливо, відділення для пилу заповнене. Спорожніть відділення для пилу.
	Можливо, відділення для пилу не встановлене на пристрій належним чином. Під'єднайте відділення для пилу до пристрою належним чином.
	Можливо, блок з фільтрами неправильно встановлений у відділення для пилу. Встановіть блок з фільтрами у відділення для пилу належним чином.
Пиლოსос не працює належним чином, якщо під'єднано шланг, щітку-насадку або щілинну насадку.	Перевірте, чи не заблоковано шланг, головку щітки-насадки чи щілинної насадки. Якщо так, вийміть перешкоду.
	Можливо, відділення для пилу заповнене. Спорожніть відділення для пилу.
	Можливо, блок з фільтрами заблокувався. Почистіть внутрішній і зовнішній фільтри (див. розділ “Чищення”).

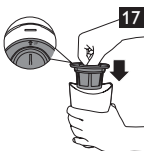
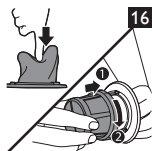
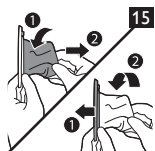
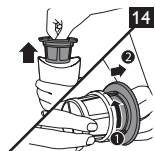
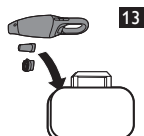
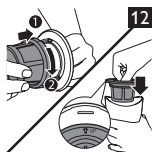
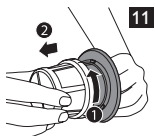
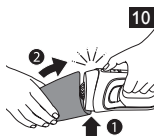
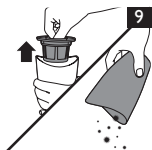
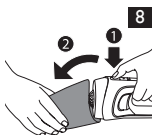
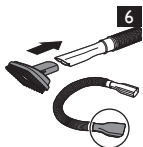
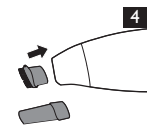
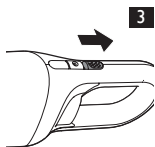
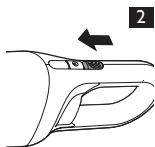





www.philips.com



100% recycled paper
100% papier recyclé

4222.003.3784.2