

# SONY®

4-748-143-11(1)



\* 4 7 4 8 1 4 3 1 1 \* (1)



474814311

## Television

Справочник

RU

Довідковий посібник

UA



Для получения полезной информации о продукции Сони  
Для отримання корисної інформації щодо виробів компанії  
Sony

[www.sony.eu/support](http://www.sony.eu/support)

## BRAVIA

KD-75XG80xx / 65XG80xx / 55XG80xx / 49XG80xx / 43XG80xx

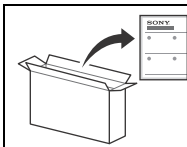

**Порядок присоединения настольной подставки см. в руководстве по установке.**

## Содержание

ВАЖНОЕ ПРИМЕЧАНИЕ .....	2
Сведения по безопасности .....	3
Детали и элементы управления .....	4
Элементы управления и индикаторы .....	4
Использование пульта дистанционного управления .....	5
Описание частей пульта ДУ .....	5
Схема подключения .....	7
Установка телевизора на стену .....	9
Использование дополнительного Кронштейна для настенной установки .....	9
Отсоедините настольную подставку от телевизора .....	10
Поиск неисправностей .....	11
Поиск и устранение неисправностей .....	11
Технические характеристики .....	12

### **Подключение к Интернету и конфиденциальность данных**

Данное устройство подключается к Интернету во время первоначальной настройки сразу же после подключения к сети, чтобы подтвердить подключение к Интернету, а затем для настройки начального экрана. Ваш IP-адрес используется для данного подключения, а также для остальных подключений к Интернету. Если вы не хотите, чтобы ваш IP-адрес использовался при подключениях, не настраивайте функцию беспроводного подключения и не подключайте сетевой кабель. Для получения дополнительных сведений о подключениях к Интернету см. информацию о конфиденциальности на экранах настройки.

## Введение

Благодарим Вас за то, что Вы выбрали этот телевизор Sony. Перед первым включением телевизора внимательно ознакомьтесь с данной инструкцией по эксплуатации и сохраните ее для консультаций в будущем.

### Примечание

- Перед началом работы с телевизором прочитайте раздел "Сведения по безопасности" (стр. 3).
- Для получения дополнительных сведений по безопасности ознакомьтесь с разделом "Сведения по безопасности".
- Рисунки и изображения, используемые в документе "Руководство по установке" и в настоящем руководстве, представлены только для справки и могут отличаться от фактического изделия.
- Символ "xx" в названии модели соответствует одной цифре, относящейся к дизайну, вариации цвета или телевизору.
- Реализацию осуществлять в соответствии с действующими требованиями законодательства. Отслужившее изделие утилизировать в соответствии с действующими требованиями законодательства.

### Справка

Сведения о поиске неисправностей и другие полезные сведения можно просмотреть непосредственно на телевизоре. Нажмите **HELP** на пульте дистанционного управления для отображения списка тем или поиска по ключевым словам.

### Справочное руководство (Инструкция)

Для получения дополнительной информации выберите [Справочное руководство] в меню справки телевизора. Также доступ к справочному руководству можно получить с помощью ПК или смартфона (информация сзади на обложке руководства).

## Расположение идентифицирующей этикетки

Этикетки с номером модели, датой производства (год/месяц) и характеристиками источника питания расположены на задней панели телевизора или на упаковке.

Для модели с прилагаемым сетевым адаптером:

Этикетки с номером модели и серийным номером сетевого адаптера расположены в нижней части сетевого адаптера.

Дата изготовления указана на изделии и упаковке на этикетке со штрих-кодом в следующем формате: YYYY/MM, где YYYY - год, MM - месяц изготовления.

## ВАЖНОЕ ПРИМЕЧАНИЕ

### Название продукта: Телевизор

Производитель: Сони Визуал Продактс Инк., 2-10-1 Осаки Шинагава-ку Токио, 141-8610 Япония

Сделано в Словакии или Малайзии.

Страна производства указана на изделии и упаковке.



Импортер на территории стран Таможенного союза: АО «Сони Электроникс», Россия, 123103, Москва, Карамышевский проезд, 6

Организация, уполномоченная принимать претензии от потребителей на территории Казахстана  
АО «Сони Электроникс»

Представительство в Казахстане, 050010,

Республика Казахстан, г. Алматы, пр. Достык, дом 117/7

## Сведения по безопасности

### Установка/подключение

Во избежание возгорания, поражения электрическим током, повреждения телевизора и/или травм выполняйте установку и эксплуатацию телевизора в соответствии с нижеследующими указаниями.

#### Установка

- Телевизор следует устанавливать вблизи легкодоступной сетевой розетки.
- Во избежание опрокидывания устройства, получения травмы или повреждения имущества установите телевизор на устойчивую ровную поверхность.
- Во избежание опрокидывания или повреждения телевизора и получения травмы установите телевизор на устойчивую ровную поверхность.
- Устанавливайте телевизор таким образом, чтобы настольная подставка телевизора не выходила за пределы подставки телевизора (не прилагается). Если настольная подставка выходит за пределы подставки телевизора, телевизор может перевернуться и упасть, что может привести к травме или повреждению телевизора.

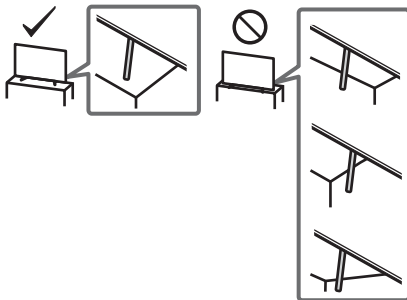

- Настенная установка телевизора должна выполняться только квалифицированными специалистами сервисной службы.
- По соображениям безопасности настоятельно рекомендуется использовать аксессуары Sony, в том числе: — Кронштейн для настенной установки SU-WL450
- Обязательно используйте винты, прилагаемые к кронштейну для настенной установки, когда будете прикреплять Кронштейн для настенной установки к телевизору. Прилагаемые винты имеют конструкцию, которая указана на рисунке, при измерении от контактной поверхности кронштейна для настенной установки. Диаметр и длина винтов различны в зависимости от модели кронштейна для настенной установки. Использование винтов, отличных от входящих в комплект поставки, может привести к повреждению телевизора или вызвать его падение и т.д.

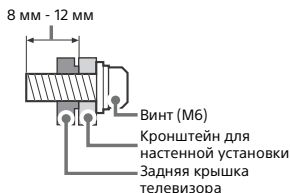

#### Перемещение

- Перед перемещением телевизора отсоедините от него все кабели.
- Для переноски телевизора больших размеров требуются два или три человека.
- При переноске телевизора вручную держите его, как показано ниже. Не прикладывайте усилия к ЖК-панели и рамке экрана.

- При подъеме или перемещении телевизора крепко придерживайте его снизу.

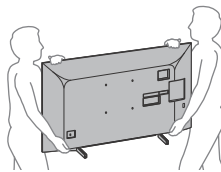

- При перевозке берегите телевизор от ударов и сильной вибрации.
- Если необходимо доставить телевизор в ремонтную мастерскую или перевезти в другое место, упакуйте его в картонную коробку и упаковочный материал, в которых он поставлялся изначально.

### Предотвращение опрокидывания KD-75XG80xx/65XG80xx/55XG80xx

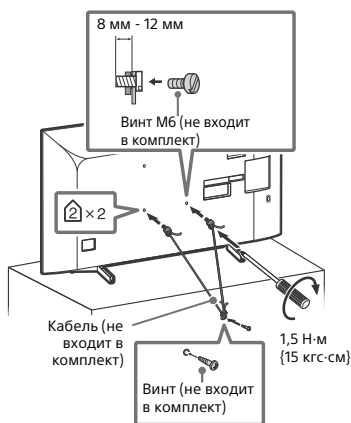

### Предотвращение опрокидывания KD-49XG80xx/43XG80xx

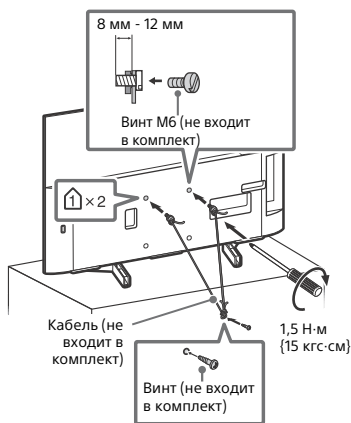

## Детали и элементы управления

### Элементы управления и индикаторы

KD-75XG80xx/65XG80xx

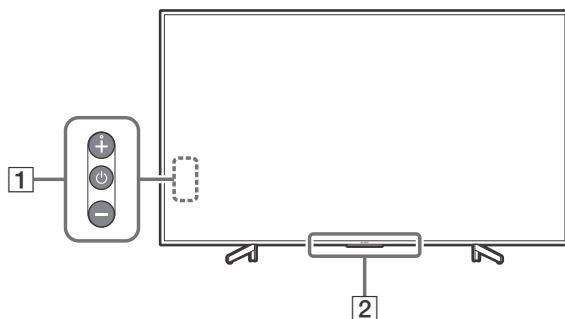

KD-55XG80xx/49XG80xx/43XG80xx

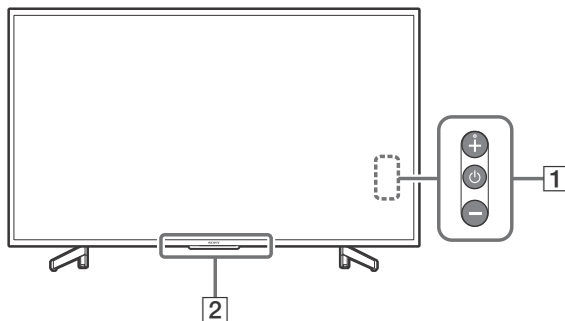

#### 1 (питание) / +/-

**Если телевизор выключен,**

Нажмите  для включения питания.

**Если телевизор включен,**

Для выключения нажмите и удерживайте кнопку .

Нажимайте , чтобы изменить функцию.

Затем нажмите кнопку + или - для следующих действий:

- Регулировка громкости.
- Выбор канала.
- Выбор источника входного сигнала телевизора.

#### 2 Датчик пульта дистанционного управления\* / светочувствительный датчик\* / светодиодный индикатор

Индикатор подсветки загорается или мигает в соответствии с состоянием телевизора.

Для получения дополнительной информации см. справочное руководство.

\* Не следует размещать какие-либо предметы около датчика.

# Использование пульта дистанционного управления

## Описание частей пульта ДУ

Форма, положение, наличие и функция кнопок пульта дистанционного управления зависят от региона/страны/модели телевизора.

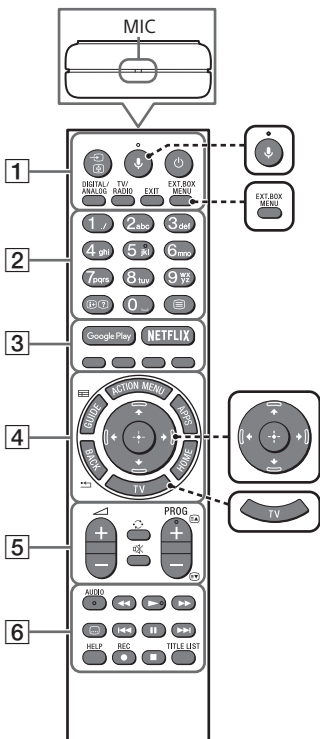

 **🗣️ (Микрофон)**  
Используйте голосовой поиск\*. (Например, для поиска различного содержимого с помощью голоса.)

 **EXT.BOX MENU**  
Отображайте меню внешней приставки (кабельная абонентская приставка/ спутниковая приставка) только в случае, если подключено устройство, совместимое с HDMI СЕС.

 **⬆️/⬇️/⬅️/➡️/⬆️ (Навигационная клавиша-переключатель направлений)**  
Навигация и выбор пунктов экранного меню.

 **TV**  
Переключение на канал телевизора или входной сигнал и отображение Панель меню телевизора.

\* Для использования голосового поиска требуется подключение к сети Интернет.

### 1 (Выбор источника входного сигнала/удержание текста)

В режиме телевизора: служит для отображения и выбора источника входного сигнала.

В режиме телетекста: отображение текущей страницы.

### (Режим ожидания телевизора)

Включение или выключение телевизора (режим ожидания).

### DIGITAL/ANALOG

Переключение между цифровым и аналоговым входом.

### TV/RADIO

Переключение между режимами TV и RADIO.

### EXIT

Возврат к предыдущему экрану или выход из меню. Если доступна служба интерактивного приложения, нажмите эту кнопку, чтобы выйти из службы.

### 2 Цифровые кнопки

#### / (Информация/Вывод скрытого текста)

Отображение информации.

### (Текст)

Отображение текстовой информации.

### 3 Google Play

Доступ к интерактивной службе "Google Play".

### NETFLIX (Только в определенных регионах/странах/моделях телевизора)

Доступ к интерактивной службе "NETFLIX".

### Цветные кнопки

Выполнение соответствующей функции в момент нажатия.

### 4 ACTION MENU

Отображение списка контекстных функций.

### GUIDE/

Отображение цифрового телегида.

### APPS

Доступ к разным службам и приложениям.

### BACK/

Возврат к предыдущему экрану.

### HOME

Отображение меню "Дом" телевизора.

### 5 +/- (Громкость)

Регулировка громкости.

### (Переход)



Переход вперед и назад между двумя каналами или входами. Телевизор переключается между текущим каналом или входом и последним выбранным каналом или входом.

### (Отключение звука)

Отключение звука. При повторном нажатии звук включается.

### PROG +/-/

В режиме телевизора: выбор канала.

В режиме телетекста: выбор следующей () или предыдущей () страницы.

### 6 AUDIO

Если источник многоязычный, выберите звуковую дорожку на необходимом языке. Можно выбрать двухканальный звук для программы, просматриваемой в данный момент (функция зависит от свойств исходной программы).



Можно управлять мультимедиа-содержимым на телевизоре и подключенном совместимом с BRAVIA Sync устройстве.

### (Установка субтитров)

Включение или выключение субтитров (если эта функция доступна).

### HELP

Отображение меню справки. Со справочным руководством можно ознакомиться здесь.

### REC

Запись текущей программы на жесткий диск USB.

### TITLE LIST

Отображение списка заголовков.

# Схема подключения

Для получения дополнительной информации о подключениях см. справочное руководство, нажав на пульте дистанционного управления кнопку **HELP**.

## Примечание

- Разъемы, наклейки и функции могут отличаться в зависимости от страны/региона/модели телевизора.

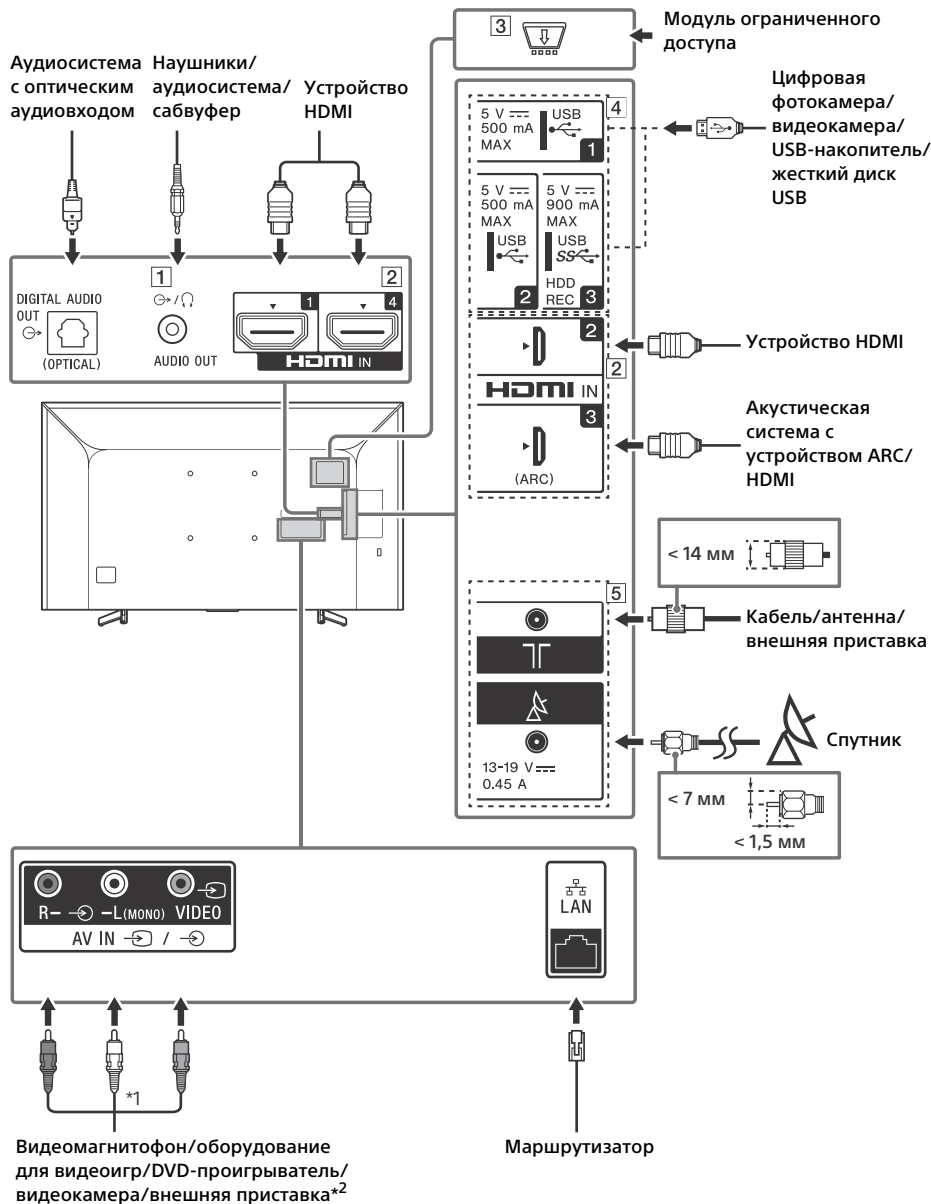

## 1 AUDIO OUT ⇄ ↻

- Поддержка только 3-полюсного стереомини-штекера.
- Для прослушивания звука с телевизора через подключенное оборудование, нажмите кнопку **HOME**. Выберите [Настройки] → [Звук] → [Наушники/линейный аудиовыход], а затем выберите требуемый пункт.

## 2 HDMI IN 1/2/3/4

- Интерфейс HDMI может осуществлять передачу цифрового видео- и аудиосигнала по одному кабелю.

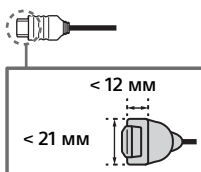

### • HDMI IN 2/3

Чтобы просматривать высококачественный контент в формате 4K 50p/60p, подсоедините кабель Premium High Speed HDMI к разъему HDMI IN 2/3 и установите [Формат сигнала HDMI] на [Расширенный формат]. Для получения дополнительной информации о поддерживаемых форматах см. "Технические характеристики" в данном руководстве (стр. 12-14).

### • HDMI IN 3 ARC (Реверсивный звуковой канал)

Подключите аудиосистему к HDMI IN 3 для перенаправления аудиосигнала телевизора на аудиосистему. Аудиосистема с поддержкой HDMI ARC может отправлять видеосигнал на телевизор и получать с телевизора аудиосигнал при помощи одного кабеля HDMI. Если ваша аудиосистема не поддерживает HDMI ARC, необходимо установить дополнительное подключение к DIGITAL AUDIO OUT (OPTICAL).



## 3 📺 CAM (Модуль ограниченного доступа)

- Обеспечивает доступ к платным телевизионным услугам. Для получения более подробной информации см. руководство по эксплуатации, прилагаемое к модулю CAM.
- Не вставляйте смарт-карту непосредственно в разъем CAM на телевизоре. Смарт-карту необходимо вставлять в модуль ограниченного доступа, предоставленный авторизованным дилером.
- Разъем CAM поддерживает не во всех странах или регионах. Обратитесь за соответствующей информацией к своему дилеру.
- Возможно, после использования интернет-видео при переходе к цифровому каналу отобразится сообщение CAM.

## 4 🖱️ USB 1/2, SSD 🖱️ USB 3 (HDD REC)\*3

- Подключение крупного устройства USB может привести к помехам для других подключенных устройств, расположенных рядом с ним.
- При подключении крупного устройства USB подключайте его к порту USB 1.
- Подключите жесткий диск USB к порту USB 3 (синий).

## 5 📡 ТГ (Вход RF), 📡 (вход спутникового сигнала)

- Соединения для наземного/кабельного и спутникового вещания.

\*1 При использовании монофонического оборудования подключайте его к аудиогнезду L (MONO).

\*2 Для внешних устройств, которые оснащены только SCART AV OUT, используйте адаптер SCART-RCA.

\*3 Только в определенных регионах/странах/моделях телевизора.



# Установка телевизора на стену

## Использование дополнительного Кронштейна для настенной установки

В данном руководстве по эксплуатации телевизора представлены только шаги по подготовке к установке телевизора перед монтажом на стену.

### К сведению покупателей:

Для обеспечения сохранности изделия и из соображений безопасности компания Sony настоятельно рекомендует привлекать для установки телевизора только дилеров или лицензированных подрядчиков Sony. Не пытайтесь выполнить установку самостоятельно.

RU

### К сведению дилеров и подрядчиков Sony:

Уделяйте повышенное внимание безопасности во время установки, периодического обслуживания и осмотра данного изделия.

Для правильной установки данного изделия необходим достаточный опыт, в особенности при определении того, в состоянии ли стена выдержать вес телевизора. Обязательно привлечите для установки этого изделия на стену дилеров или лицензированных подрядчиков Sony и строго соблюдайте технику безопасности при выполнении работ по установке. Компания Sony не несет ответственности за любые поломки или травмы, вызванные неправильным обращением с изделием или его неправильной установкой.

Используйте Кронштейн для настенной установки SU-WL450 (не входит в комплект) для установки телевизора на стену.

При установке Кронштейна для настенной установки см. также Инструкцию по эксплуатации и Руководство по установке, прилагаемые к Кронштейну для настенной установки.

### Примечание

- Храните извлеченные винты в надежном недоступном для детей месте.
- Для отсоединения настольной подставки положите телевизор экраном вниз на ровную, устойчивую поверхность, накрытую толстой мягкой тканью, чтобы не допустить повреждения ЖК-дисплея. (KD-49XG80xx / 43XG80xx)



Для получения инструкций по установке Кронштейна для настенной установки см. сведения об установке (Кронштейн для настенной установки) на странице вашей модели телевизора.  
[www.sony.eu/support/](http://www.sony.eu/support/)

## Отсоедините настольную подставку от телевизора

KD-75XG80xx / 65XG80xx

- 1 Извлекайте стороны настольной подставки поочередно. Крепко удерживайте настольную подставку двумя руками, пока другие приподнимают телевизор.

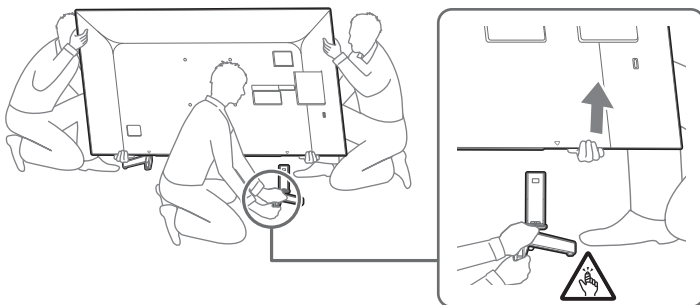

- 2 Повторите указанное действие и извлеките другую сторону настольной подставки.

### Примечание

- Для отсоединения настольной подставки необходимо три или более человека.
- Будьте осторожны и не используйте чрезмерную силу при отсоединении настольной подставки от телевизора, так как это может привести к падению телевизора и травмированию кого-либо или повреждению телевизора.
- Будьте осторожны при обращении с настольной подставкой, чтобы предотвратить повреждение телевизора.
- Будьте осторожны при поднятии телевизора, так как настольная подставка может отсоединиться и упасть, что может привести к травме.
- Будьте осторожны при отсоединении настольной подставки во избежание опрокидывания устройства и повреждения поверхности, на которой расположен телевизор.

KD-55XG80xx

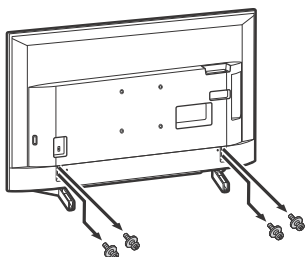

KD-49XG80xx / 43XG80xx

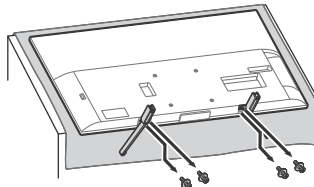

## Поиск неисправностей

Основные способы поиска и устранения неисправностей для следующих проблем: пустой экран, отсутствие звука, замерзший кадр, отсутствие реакции телевизора при нажатии кнопок, потеря сети. При возникновении данных проблем выполните следующие действия.

1. Перезапустите телевизор, нажимая кнопку питания на пульте дистанционного управления, пока не отобразится сообщение. Телевизор перезапустится. Если телевизор не возвращается в предыдущий режим, попробуйте отсоединить сетевой кабель. Затем нажмите кнопку питания на телевизоре и подождите две минуты, а затем снова подключите сетевой кабель.
2. См. меню справки, нажав на пульте дистанционного управления кнопку **HELP**.
3. Подключите телевизор к Интернету и выполните обновление программного обеспечения. Компания Sony рекомендует своевременно обновлять программное обеспечение телевизора. Благодаря обновлению программного обеспечения улучшаются рабочие характеристики телевизора, а также доступны новые функции.
4. Посетите веб-сайт поддержки Sony (информация представлена на обложке этого руководства по эксплуатации).

### Если отображается сообщение [Доступно новое обновление для ТВ-системы...].

Sony настоятельно рекомендует обновить программное обеспечение телевизора, выбрав [Обнов. сейчас]. Благодаря обновлению программного обеспечения улучшаются рабочие характеристики телевизора, а также доступны новые функции.

При обновлении программного обеспечения отобразится следующий экран [Updating...] (Обновление...), а также светодиодная подсветка будет мигать белым цветом.

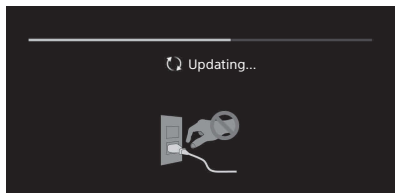

Не отсоединяйте кабель питания переменного тока во время обновления программного обеспечения. В противном случае обновление программного обеспечения может не завершиться, что может стать причиной некорректной работы программного обеспечения. Обновление программного обеспечения может занять до 15 минут.

**При включении телевизор может некоторое время не включаться — даже при нажатии кнопки питания на пульте дистанционного управления или самом телевизоре.**

Для инициализации системы требуется некоторое время. Подождите примерно одну минуту, затем повторите попытку.

## Поиск и устранение неисправностей

**Если светодиодная подсветка мигает красным цветом.**

- Подсчитайте, сколько раз она мигает (с интервалом в три секунды).  
Перезапустите телевизор, отключив сетевой кабель на две минуты, пока светодиодный индикатор не прекратит мигать красным цветом, а затем снова включите телевизор. Если проблему не удалось устранить, отсоедините кабель питания переменного тока и обратитесь к дилеру или в сервисный центр Sony, указав число миганий светодиодной подсветки.

**Не удается подключиться к службе наземного/кабельного вещания.**

- Проверьте подключение антенны/кабеля и настройки усилителя.
- Выберите службу наземного/кабельного вещания, нажав на пульте дистанционного управления **DIGITAL/ANALOG**. Если не отображается служба радиовещания, нажмите **TV**, а затем **DIGITAL/ANALOG**.

- Наземный сигнал может подавляться, если рядом передается сильный сигнал.
- После перемещения в другое помещение, а также попытки подключиться к новым службам выполните поиск служб, выбрав [Цифровая настройка].

### Не удается подключиться к спутниковой станции.

- Проверьте подключение спутникового кабеля.
- Если отображается сообщение [Нет сигнала. Обнаружена перегрузка LNB...], отсоедините кабель питания переменного тока. Затем убедитесь в отсутствии повреждения спутникового кабеля, а также в отсутствии короткого замыкания спутникового сигнального провода в спутниковом разъеме.

### Не работает пульт ДУ.

- Замените батарейки.

### Кнопка EXT.BOX MENU на пульте дистанционного управления не работает.

- Подключите устройство, совместимое с HDMI CEC, и переключитесь на этот входной сигнал.

### Забыли пароль для функции "Замок от детей".

- Введите 9999 в качестве PIN-кода и выберите [Смена PIN кода].

### Поверхности телевизора нагреваются.

- При длительном использовании телевизора его поверхности нагреваются. Они становятся горячими на ощупь.

## Технические характеристики

### Система

Система панели

ЖКД (жидкокристаллический дисплей),  
Светодиодная подсветка

Система телевидения

В зависимости от выбранной страны/региона/

модели телевизора

Аналоговый: В/Г, D/K, I

Цифровой: DVB-T/DVB-C

DVB-T2\*1

Спутник\*1: DVB-S/DVB-S2

Система цвета

PAL/SECAM/NTSC3.58 (Только видео)/NTSC4.43  
(Только видео)

Диапазон принимаемых каналов

В зависимости от выбранной страны/региона/  
модели телевизора

Аналоговый: UHF/VHF/кабель

Цифровой: UHF/VHF/кабель

Спутник\*1: промежуточная частота

950-2150 МГц

Выход звука

10 Вт + 10 Вт

Беспроводная технология

Протокол IEEE 802.11a/b/g/n/ac

(функция IEEE 802.11ac может быть недоступна  
в некоторых странах/регионах.)

Bluetooth версии 4.1

### Входные/выходные разъемы

Антенна/кабель

Разъем 75 Ом для VHF/UHF

Спутниковая антенна\*1

Гнездовой разъем типа F, 75 Ом.

DiSEqC 1.0, LNB 13 В/18 В, тон 22 кГц, Перед. по  
одному кабелю EN50494.

↔ / ↔ AV IN

Видео-/аудиовход (гнезда типа "тюльпан")

HDMI IN 1/2/3/4 (с поддержкой разрешения  
4K и HDCP 2.3)

Видео:

4096 × 2160p (50, 60 Гц)\*2\*3, 4096 × 2160p

(24 Гц)\*2, 3840 × 2160p (50, 60 Гц)\*3,

3840 × 2160p (24, 25, 30 Гц), 1080p (30, 50,

60 Гц), 1080/24p, 1080i (50, 60 Гц), 720p

(30, 50, 60 Гц), 720/24p, 576p, 576i, 480p, 480i,

Форматы ПК\*4

Аудио:

5,1-канальный линейный PCM: 32/44,1/48/

88,2/96/176,4/192 кГц, 16/20/24 бит, Dolby

Digital, Dolby Digital Plus и DTS

ARC (Реверсивный звуковой канал) (только HDMI IN 3)

(Двухканальный линейный PCM: 48 кГц 16 бит, Dolby Digital, Dolby Digital Plus, DTS)

⇨ DIGITAL AUDIO OUT (OPTICAL)

Цифровой оптический разъем (Двухканальный линейный PCM: 48 кГц 16 бит, Dolby Digital, DTS)

AUDIO OUT ⇨ / ⌚ (стереофоническое мини-гнездо)

Наушники, аудиовыход, сабвуфер

• 1, • 2, **SS** 3 (HDD REC)\*<sup>5</sup>

Порт устройства USB (жесткий диск **SS** USB для функции записи)

USB-порты 1 и 2 поддерживают

высокоскоростное соединение USB (USB2.0).

USB-порт 3 поддерживает сверхскоростное соединение USB (USB 3.1 Gen 1).



Разъем под CAM (модуль ограниченного доступа)



LAN

Разъем 10BASE-T/100BASE-TX (Скорость соединения зависит от операционной среды сети. Скорость и качество передачи данных не гарантируются.)

⊖ ⊕ DC IN 19.5 V (только модели с прилагаемым сетевым адаптером)

Вход сетевого адаптера

## Прочее

Дополнительные аксессуары

Кронштейн для настенной установки:  
SU-WL450

Условия хранения:

Товары сохраняют в упакованном виде в

темных, сухих, чистых, хорошо

вентилируемых помещениях, изолированных от мест хранения кислот и щелочей.

Температура хранения\*<sup>6</sup>: от -20 °C до +60 °C.

Относительная влажность хранения\*<sup>6</sup>: < 80 % (без конденсации).

Рабочая температура: от 0 °C до 40 °C. Рабочая относительная влажность: 10 – 80 % (без конденсации).

## Питание, справочный лист технических данных устройства и другое

Электропитание

кроме моделей с прилагаемым сетевым адаптером

220 В – 240 В пер. тока, 50 Гц

только модели с прилагаемым сетевым адаптером

19,5 В пост. тока с сетевым адаптером

Номинальное электропитание: входное

электропитание 220 В – 240 В пер. тока, 50 Гц

Класс энергопотребления

KD-75XG80xx: A

KD-65XG80xx: A

KD-55XG80xx: A

KD-49XG80xx: A

KD-43XG80xx: A

Размер экрана (по диагонали) (Прибл.)

KD-75XG80xx: 189,3 см / 75 дюймов

KD-65XG80xx: 163,9 см / 65 дюймов

KD-55XG80xx: 138,8 см / 55 дюймов

KD-49XG80xx: 123,2 см / 49 дюймов

KD-43XG80xx: 108,0 см / 43 дюймов

Удельная потребляемая мощность в режиме [Стандартный]:

KD-75XG80xx: 12,0 мВт/см<sup>2</sup>

KD-65XG80xx: 13,4 мВт/см<sup>2</sup>

KD-55XG80xx: 14,0 мВт/см<sup>2</sup>

KD-49XG80xx: 11,9 мВт/см<sup>2</sup>

KD-43XG80xx: 13,9 мВт/см<sup>2</sup>

Потребляемая мощность в режиме [Стандартный]

KD-75XG80xx: 183 Вт

KD-65XG80xx: 156 Вт

KD-55XG80xx: 115 Вт

KD-49XG80xx: 77 Вт

KD-43XG80xx: 69 Вт

в режиме [Яркий]

KD-75XG8096: 295 Вт

KD-65XG8096: 258 Вт

KD-55XG8096: 195 Вт

KD-49XG8096: 120 Вт

KD-43XG8096: 111 Вт

Ежегодное энергопотребление\*<sup>7</sup>

KD-75XG80xx: 254 в кВт·ч за год

KD-65XG80xx: 216 в кВт·ч за год

KD-55XG80xx: 160 в кВт·ч за год

KD-49XG80xx: 107 в кВт·ч за год

KD-43XG80xx: 96 в кВт·ч за год

Мощность, потребляемая в дежурном режиме\*8\*9  
0,50 Вт (25 Вт в режиме обновления программного обеспечения и данных EPG)

Разрешение экрана  
3840 точек (по горизонтали) × 2160 строк (по вертикали)

Выходные параметры  
USB 1/2  
5 В —, 500 мА, МАКС.  
USB 3  
5 В —, 900 мА, МАКС.

## Размеры (Прибл.) (ш × в × г)

С настольной подставкой  
KD-75XG80xx: 168,6 × 103,4 × 40,2 см  
KD-65XG80xx: 146,3 × 90,9 × 33,6 см  
KD-55XG80xx: 124,1 × 78,5 × 33,6 см  
KD-49XG80xx: 110,1 × 70,4 × 26,0 см  
KD-43XG80xx: 97,0 × 63,0 × 26,0 см

Без настольной подставки  
KD-75XG80xx: 168,6 × 97,0 × 8,0 см  
KD-65XG80xx: 146,3 × 84,5 × 8,0 см  
KD-55XG80xx: 124,1 × 72,1 × 7,9 см  
KD-49XG80xx: 110,1 × 64,5 × 5,7 см  
KD-43XG80xx: 97,0 × 57,0 × 5,7 см

## Масса (Прибл.)

С настольной подставкой  
KD-75XG80xx: 32,5 кг  
KD-65XG80xx: 22,0 кг  
KD-55XG80xx: 17,2 кг  
KD-49XG80xx: 12,4 кг  
KD-43XG80xx: 10,2 кг

Без настольной подставки  
KD-75XG80xx: 30,7 кг  
KD-65XG80xx: 20,9 кг  
KD-55XG80xx: 16,1 кг  
KD-49XG80xx: 11,8 кг  
KD-43XG80xx: 9,6 кг

- \*1 Не все телевизоры оснащены технологией DVB-T2 или DVB-S/S2, а также разъемом для спутниковой антенны.
- \*2 При вводе сигнала 4096 × 2160p и установке для параметра [Широкоэкранный режим] значения [Нормальный], отображается разрешение 3840 × 2160p. Для получения изображения 4096 × 2160p установите для параметра [Широкоэкранный режим] значение [Полный 1] или [Полный 2].
- \*3 Только HDMI IN 2/3. Для поддержки скорости 18 Гбит/с задайте для параметра [Формат сигнала HDMI] значение [Расширенный формат].
- \*4 Для получения подробной информации см. Справочное руководство.
- \*5 Только в определенных регионах/странах/моделях телевизора.
- \*6 Примечание: максимальные значения для обоих параметров не могут быть достигнуты одновременно.

- \*7 За потребление электроэнергии в кВт·ч за год принято энергопотребление телевизора, работающего 4 часа в день в течение 365 дней. Фактическое энергопотребление будет напрямую зависеть от способа использования телевизора.
- \*8 Номинальная величина мощности потребления в режиме ожидания достигается после того, как телевизор выполнит необходимые внутренние процессы.
- \*9 Потребляемая мощность в режиме ожидания увеличится при подключении телевизора к сети.

## Примечание

- Крышку или заглушку (наличие зависит от модели телевизора) следует удалять с гнезда TV CAM (Модуль ограниченного доступа) только в том случае, если устанавливается смарт-карта, подходящая для разъема CAM.
- Доступность дополнительных аксессуаров зависит от страны/региона/модели телевизора/наличия в продаже.
- Конструкция и технические характеристики могут быть изменены без уведомления.

## Примечание в отношении Цифрового ТВ

- Цифровое ТВ (цифровое эфирное/спутниковое/кабельное телевизионное вещание), интерактивные службы и функции сети могут быть доступны не во всех странах и регионах. Некоторые функции могут не работать или работать ненадлежащим образом с некоторыми поставщиками услуг и в некоторых сетевых средах. Поставщики телевизионных услуг могут установить дополнительный сбор за свои услуги.
- Данный телевизор поддерживает цифровое вещание, используя кодеки MPEG-2, H.264/MPEG-4 AVC и H.265/HEVC, но его совместимость со всеми сигналами оператора/служебными сигналами, которые со временем могут изменяться, не гарантируется.

## Информация о торговых марках

- Термины HDMI и HDMI High-Definition Multimedia Interface и Логотип HDMI являются товарными знаками или зарегистрированными товарными знаками HDMI Licensing Administrator, Inc. в Соединенных Штатах и других странах.

- Произведено по лицензии Dolby Laboratories. Название Dolby, Dolby Audio и символ с двойной буквой D являются торговыми марками Dolby Laboratories.
- "BRAVIA", BRAVIA и BRAVIA Sync являются торговыми марками или зарегистрированными знаками Sony Corporation.
- Gracenote, эмблема и логотип Gracenote, а также логотип "Powered by Gracenote" являются зарегистрированными торговыми марками или торговыми марками Gracenote, Inc. в США и/или других странах.
- Vewd® Core. Copyright 1995-2019 Vewd Software AS. All rights reserved.
- Google, Google Play, Chromecast, YouTube, Android TV и сопутствующие марки и логотипы являются торговыми знаками корпорации Google LLC.
- Wi-Fi®, Wi-Fi Alliance®, Wi-Fi Direct® и Miracast® являются зарегистрированными торговыми марками Wi-Fi Alliance.
- Логотип Wi-Fi CERTIFIED™ является сертификационным знаком Wi-Fi Alliance.
- Сведения о патентах DTS см. <http://patents.dts.com>. Изготовлено по лицензии DTS, Inc. DTS, символ, а также DTS и символ вместе являются зарегистрированными товарными знаками, а DTS Digital Surround является товарным знаком DTS, Inc. © DTS, Inc. Все права защищены.
- Знак Bluetooth® и логотипы являются зарегистрированными торговыми марками, которые принадлежат Bluetooth SIG, Inc., любое их использование Sony Corporation лицензировано. Все остальные торговые марки и торговые наименования являются собственностью соответствующих владельцев.
- Netflix является зарегистрированной торговой маркой Netflix, Inc.
- DiSEqC™ является товарным знаком EUTELSAT. Данный телевизор поддерживает протокол связи DiSEqC 1.0. Данный телевизор не предназначен для управления моторизованными антеннами.
- TUXERA является зарегистрированным товарным знаком Tuxera Inc. в США и других странах.
- Логотип USB в форме трезубца USB-IF SuperSpeed является зарегистрированным товарным знаком USB Implementers Forum, Inc. 
- Все другие торговые марки являются собственностью соответствующих владельцев.

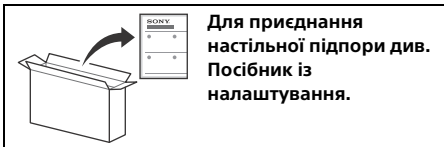

**Для приєднання настільної підпори див. Посібник із налаштування.**

## Зміст

ВАЖЛИВА ПРИМІТКА	2
Інформація щодо безпечної експлуатації	3
Компоненти пристрою й елементи керування	4
Елементи керування й індикатори	4
Використання пристрою дистанційного керування	5
Опис компонентів пристрою дистанційного керування	5
Схема підключення	7
Встановлення телевізора на стіні	9
Використання Кронштейна для настінного кріплення (продається окремо)	9
Від'єднання настільної підпори від телевізора	10
Усунення несправностей	11
Несправності та способи їх усунення	11
Технічні характеристики	12

### Підключення до інтернету та захист персональних даних

Цей виріб підключається до інтернету під час початкового налаштування, відразу після встановлення мережевого з'єднання, для перевірки підключення до інтернету, а також пізніше, під час налаштування головного екрану. Ваша IP-адреса буде використовуватися під час цих, а також усіх інших підключень до інтернету. Якщо ви не хочете, щоб ваша IP-адреса була використана, не налаштовуйте бездротове підключення до інтернету та не під'єднуйте інтернет-кабель. Докладніша інформація щодо підключення до мережі Інтернет представлена у положенні про використання персональних даних у розділах налаштувань.

## Вступ

Дякуємо, що ви обрали цей продукт від Sony. Перед початком експлуатації телевізора уважно прочитайте цей посібник і збережіть його для використання у майбутньому.

### Примітка

- Перед використанням телевізора прочитайте розділ «Інформація щодо безпечної експлуатації» (стор. 3).
- Див. надану інформацію щодо безпечної експлуатації для отримання додаткової інформації щодо безпечної експлуатації.
- Зовнішній вигляд виробу може відрізнятися від зображень та ілюстрацій у посібнику з налаштування та в цьому посібнику. Такі зображення й ілюстрації призначено виключно для довідки.
- Літера «xx» у назві моделі відповідає цифровому позначенню її конструкції, кольору чи системи телебачення.

## Довідка

Більше способів пошуку та усунення несправностей та корисну інформацію можна знайти безпосередньо в телевізорі. Натисніть **HELP** на пульті дистанційного керування, щоб відобразити список тем або шукати за ключовим словом.

## Довідка (інструкція)

Щоб отримати докладнішу інформацію, виберіть [Довідка] у меню «Довідка» на своєму телевізорі. Ви також можете звернутися із довідкою зі свого ПК або смартфона (інформацію представлено на задній стороні обкладинки цього посібника).

## Розташування ідентифікаційної етикетки

Етикетки, на яких вказано номер моделі, дату виробництва (рік/місяць) й електричні параметри, знаходяться ззаду на телевізорі або на упаковці.

Для моделі, до комплекту яких додається адаптер змінного струму (блок живлення):

Етикетки з номером моделі та серійним номером адаптера змінного струму знаходяться знизу на адаптері змінного струму.

Дата виготовлення зазначена на виробі та упаковці на етикетці зі штрих-кодом у наступному форматі:

YYYY/MM, де YYYY - рік, MM - місяць виготовлення.

## ВАЖЛИВА ПРИМІТКА

### Назва виробу: Телевізор

Справжнім Сони Віжувал Продактс Інк. заявляє, що телевізори SONY моделей KD-75XG8096, KD-65XG8096, KD-55XG8096, KD-49XG8096, KD-43XG8096 відповідають Технічному регламенту радіобладнання; повний текст декларації про відповідність доступний на веб-сайті за такою адресою: <http://www.compliance.sony.ua/>.

Радіобладнання може використовуватися на території України без порушення чинних вимог щодо радіочастотного спектру.

Виробник: Сони Віжувал Продактс Інк., 2-10-1 Осакі Шінагава-ку Токио, 141-8610 Японія

Вироблено у Словаччині або Малайзії.

Країна виробництва зазначається на виробі та пакуванні.



## Інформація щодо безпечної експлуатації

### Встановлення/налаштування

Встановіть та використовуйте телевизор згідно з нижченаведеними інструкціями з метою запобігання ризику виникнення пожежі, ураження електричним струмом та/або травм.

#### Встановлення

- Телевізор має бути встановлений поблизу легкодоступної електричної розетки.
- Поставте телевизор на надійній рівній поверхні, щоб уникнути його падіння та травмування людей або пошкодження цінного майна.
- Поставте телевизор на надійній рівній поверхні.
- Установіть телевизор таким чином, щоб настільна підпора телевизора не виступала зі стійки для телевизора (не входить до комплекту постачання). Якщо настільна підпора виступає зі стійки телевизора, це може призвести до перекидання або падіння телевизора та стати причиною травмування людей або пошкодження телевизора.

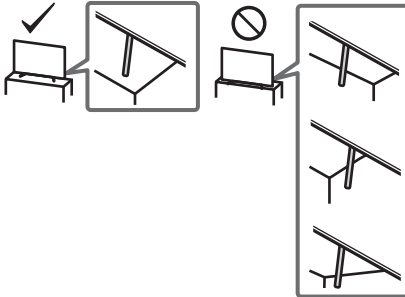

- Встановлення телевизора на стіну повинен здійснювати тільки кваліфікований працівник центру сервісного обслуговування.
- З міркувань безпеки рекомендується використовувати допоміжне устаткування виробництва Sony, зокрема: — Кронштейн для настінного кріплення SU-WL450
- Приєднуючи до телевизора Кронштейн для настінного кріплення, використовуйте гвинти, що надаються в комплекті з кронштейном для настінного кріплення. Параметри зображених на ілюстрації гвинтів, що постачаються в комплекті, наведено за умови вимірювання від з'єднувальної поверхні кронштейна для настінного кріплення. Діаметр і довжина гвинтів варіюються залежно від моделі кронштейна для настінного кріплення. Використання будь-яких інших гвинтів, крім комплектних, може призвести до внутрішнього пошкодження телевизора або його падіння тощо.

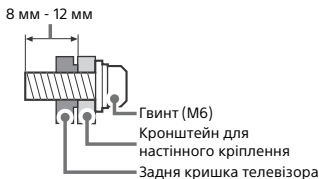

#### Транспортування

- Перед транспортуванням телевизора від'єднайте всі кабелі.
- Для транспортування великого телевизора потрібно дві або три особи.
- При транспортуванні телевизора вручну тримайте його, як показано на малюнку. Не натискайте на РК-панель та рамку доволу екрана.

- Під час піднімання або переміщення телевизора міцно тримайте його низу.

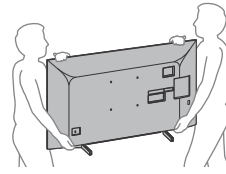

- При переміщенні телевизора оберігайте його від поштовхів або надмірної вібрації.
- При транспортуванні телевизора до сервісного центру або при переїзді запакуйте його в коробку, використовуючи призначені для нього пакувальні матеріали.

#### Попередження падіння

##### KD-75XG80xx/65XG80xx/55XG80xx

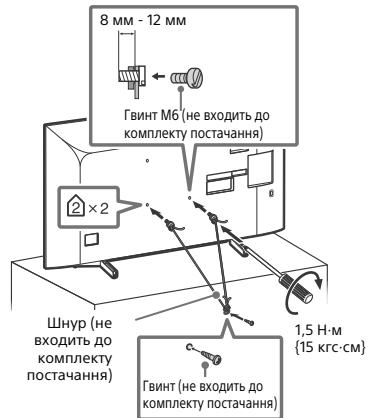

##### KD-49XG80xx/43XG80xx

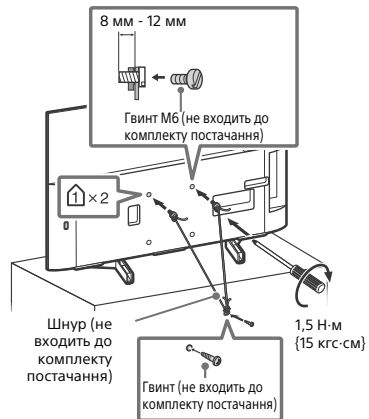

# Компоненти пристрою й елементи керування

## Елементи керування й індикатори

KD-75XG80xx/65XG80xx

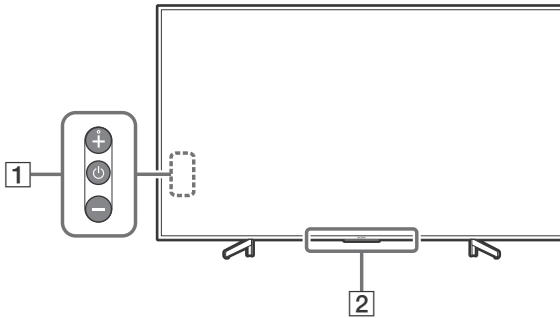

KD-55XG80xx/49XG80xx/43XG80xx

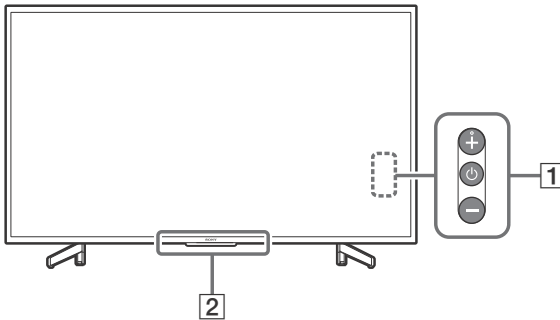



### 1 (живлення) /+/-

**Якщо телевізор вимкнений,**

Натисніть , щоб увімкнути.

**Якщо телевізор увімкнений,**

Натисніть і тримайте , щоб вимкнути живлення.

Повторно натискайте  для зміни функції, а потім за допомогою кнопки + або - виберіть:

- Регулювання гучності.
- Вибір каналу.
- Вибір джерела вхідного TV-сигналу.

### 2 Датчик пристрою дистанційного керування\* / датчик світла\* / індикатор підсвічування

Індикатор підсвічування горить або блимає в залежності від стану телевізора. Додаткову інформацію див. у довідці.

\* Не розташовуйте біля датчика жодних предметів.

# Використання пристрою дистанційного керування

## Опис компонентів пристрою дистанційного керування

Форма пристрою дистанційного керування, розташування, наявність і функції кнопок на пристрої дистанційного керування залежать від регіону/країни/моделі телевізора.

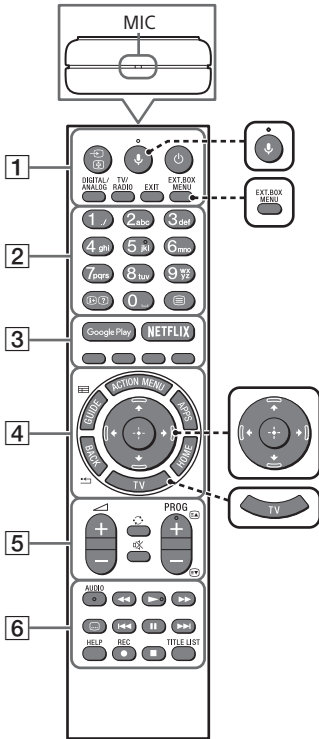

 **Мікрофон**  
Використовуйте пошук з мовним керуванням\*. (Наприклад, пошук контенту за допомогою голосу.)

 **EXT.BOX MENU**  
Відображайте меню зовнішнього блока (кабельного/супутникового блока) тільки за умови підключення сумісного пристрою HDMI CEC.

 **Навігаційний планшет D-Pad**  
Екранне меню навігації та вибору.

 **TV**  
Переключіться на телевізійний канал або введіть та відобразіть Панель меню телевізора.

\* Щоб користуватися голосовим пошуком, необхідно підключитися до Інтернету.

### 1 (вибір вхідного каналу/ утримання тексту)

У режимі телебачення: Виведіть на екран і виберіть джерело вхідного сигналу.  
У режимі тексту: Утримання поточної сторінки.

### (режим очікування телевізора)

Увімкнення чи вимкнення телевізора (режим очікування).

### DIGITAL/ANALOG

Переключення між цифровим і аналоговим входами.

### TV/RADIO

Переключення між телевізійним і радіомовленням.

### EXIT

Повернення до попереднього вікна або вихід із меню. Якщо доступна інтерактивна прикладна послуга, натисніть, щоб вийти з цієї послуги.

### 2 Кнопки з цифрами

#### / (інформація/відображення тексту)

Відображення інформації.

### (текст)

Відображення текстової інформації.

### 3 Google Play

Доступ до інтерактивної послуги «Google Play».

### NETFLIX (Не в усіх країнах і регіонах та не в усіх моделях телевізорів)

Доступ до інтерактивної послуги «NETFLIX».

### Кольорові кнопки

Виконання відповідної функції.

### 4 ACTION MENU

Відображення списку контекстних функцій.

### GUIDE/

Відображення цифрової програми передач.

### APPS

Доступ до різноманітних послуг і додатків.

### BACK/

Повернення до попереднього екрана.

### HOME

Відображення головного меню телевізора.

### 5 +/- (гучність)

Регулювання гучності.



### (перехід)

Переключення між двома каналами чи джерелами вхідного сигналу. Телевізор буде переключатися між поточним каналом (джерелом вхідного сигналу) і каналом (джерелом вхідного сигналу), що використовувався останнім.

### (вимкнення звуку)

Вимкнення звуку. Натисніть ще раз для відновлення звуку.

### PROG +/-/

У режимі телебачення: Виберіть канал.  
У режимі тексту: Вибір наступної () або попередньої () сторінки.

### 6 AUDIO

Виберіть звук багатомовного джерела або подвійний звук для поточної передачі (залежно від джерела передачі).



Керування мультимедійним вмістом на телевізорі або підключеному пристрої, що підтримує функцію BRAVIA Sync.

### (параметри субтитрів)

Увімкнення та вимкнення субтитрів (за наявності цієї функції).

### HELP

Відображення довідкового меню. З цього місця доступна Довідка.

### REC

Залишіть поточну передачу на пристрій USB HDD.

### TITLE LIST

Відображення списку розділів.

# Схема підключення

Додаткову інформацію про підключення див. у довідці (натисніть **HELP** на пристрої дистанційного керування).

## Примітка

- З'єднувачі, етикетки та функції можуть відрізнятися залежно від країни, регіону та моделі телевізора.

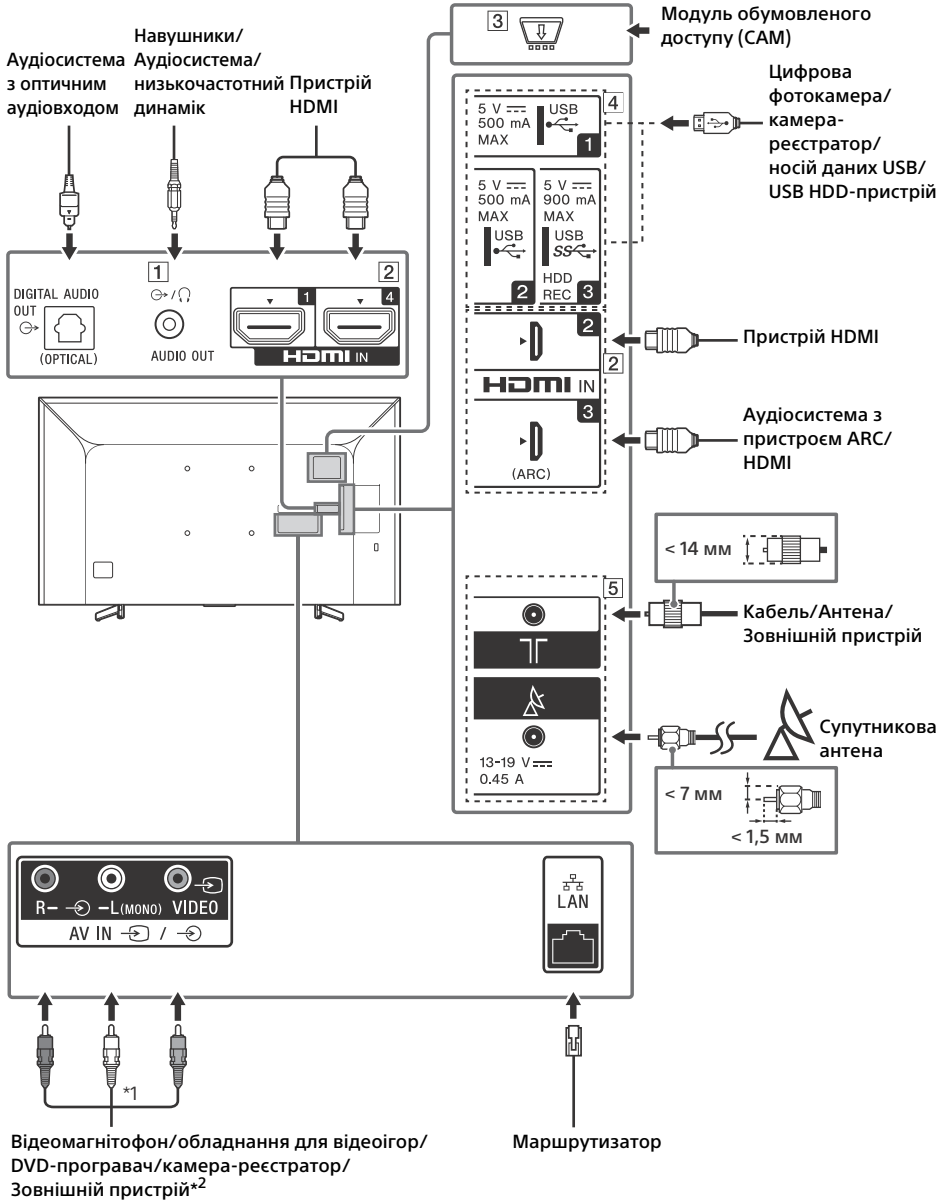

## 1 AUDIO OUT ⇄

- Підтримує лише 3-полюсний мініроз'єм.
- Щоб відтворювати звук телевізора через підключене обладнання, натисніть кнопку **HOME**.  
Виберіть [Налаштування] → [Звук] → [Аудіовхід/вихід для навушників], а потім потрібний елемент.

## 2 HDMI IN 1/2/3/4

- Інтерфейс HDMI може передавати цифрове відео та аудіо по одному кабелю.

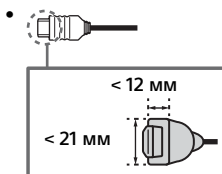

### • HDMI IN 2/3

Щоб насолоджуватися високоякісним контентом 4K 50p/60p, підключіть преміальний високошвидкісний кабель HDMI до HDMI IN 2/3 та встановіть [Формат сигналу HDMI] у значення [Розширений формат].

Дивіться інформацію про підтримувані формати в розділі «Технічні характеристики» цієї інструкції користувача (стор. 12-15).

### • HDMI IN 3 ARC (зворотний аудіоканал)

Підключіть аудіосистему до HDMI IN 3 щоб направити телевізійний аудіосигнал до вашої аудіосистеми. Аудіосистема, що підтримує HDMI ARC, може надсилати відео на телевізор та отримувати звук з телевізора за допомогою одного й того ж кабелю HDMI. Якщо ваша аудіосистема не підтримує HDMI ARC, то додаткове з'єднання з DIGITAL AUDIO OUT (OPTICAL) стає потрібним.



## 3 CAM (модуль обумовленого доступу)

- Доступ до платних послуг телебачення. Докладну інформацію дивіться в посібнику з експлуатації модуля CAM.
- Не вставляйте смарт-карту безпосередньо в гніздо CAM на телевізорі. Карту слід вставляти в модуль обумовленого доступу, наданий уповноваженим дилером.
- Модуль CAM не підтримується в деяких країнах та регіонах. Запитуйте в уповноваженого дилера.
- Якщо переключитися на цифрову передачу після використання інтернет-відео, то може з'явитися повідомлення CAM.

## 4 USB 1/2, SS USB 3 (HDD REC)\*3

- Підключення великого пристрою USB може призвести до порушення роботи інших підключених пристроїв.
- Підключайте великий пристрій USB до порту USB 1.
- Під'єднайте пристрій USB HDD до порту USB 3 (синій).

## 5 TГ (PC-вхід), ⚡ (вхід для супутникової антени)

- Підключення для ефірного/кабельного і супутникового телебачення.

\*1 Монофонічне обладнання підключайте до звукового гнізда L (MONO).

\*2 Для зовнішнього пристрою, який має тільки SCART AV OUT, використовуйте адаптер SCART-RCA.

\*3 Не в усіх країнах і регіонах та не в усіх моделях телевізорів.

# Встановлення телевізора на стіні

## Використання Кронштейна для настінного кріплення (продається окремо)

Посібник з експлуатації цього телевізора описує лише кроки для підготовки телевізора до його настінного монтажу, перш ніж його встановлять на стіну.

### Інформація для споживачів:

Для захисту виробу та з міркувань безпеки компанія Sony наполегливо рекомендує, щоб встановлення телевізора здійснювалося дилерами або ліцензованими підрядниками Sony. Не намагайтеся встановити його самостійно.

### Дилерам та підрядникам Sony:

Приділяйте максимальну увагу безпеці під час встановлення, періодичного обслуговування та перевірки виробу.

UA

Для встановлення цього виробу, особливо для визначення міцності стіни, яка повинна витримувати вагу телевізора, необхідно мати достатній досвід. Довіряйте виконання монтажу тільки дилерам чи ліцензованим підрядникам Sony та приділяйте належну увагу безпеці під час встановлення. Компанія Sony не несе жодної відповідальності за збитки й травми, викликані неправильною експлуатацією чи встановленням.

Щоб встановити телевізор на стіні, використовуйте Кронштейн для настінного кріплення SU-WL450 (не входить до комплекту постачання).

При встановленні Кронштейна для настінного кріплення користуйтеся інструкціями з експлуатації та Посібником зі встановлення Кронштейна для настінного кріплення.

### Примітка

- Тримайте викручені гвинти в безпечному, недосяжному для дітей місці.
- Покладіть телевізор екраном униз на рівну й стабільну поверхню, застелену товстою м'якою тканиною, перш ніж зняти підставку для встановлення на столі, щоб не пошкодити ЖК-дисплей. (KD-49XG80xx / 43XG80xx)



Пояснення щодо встановлення стінного Кронштейна для настінного кріплення у розділі «Інформація про встановлення» (Кронштейн для настінного кріплення) на сторінці товару стосовно моделі вашого телевізора. [www.sony.eu/support/](http://www.sony.eu/support/)

## Від'єднання настільної підпори від телевізора

KD-75XG80xx / 65XG80xx

- 1 Знімайте одну сторону настільної підпори за раз. Міцно тримайте настільну підпору двома руками, в той час як інші особи підіймають телевізор.

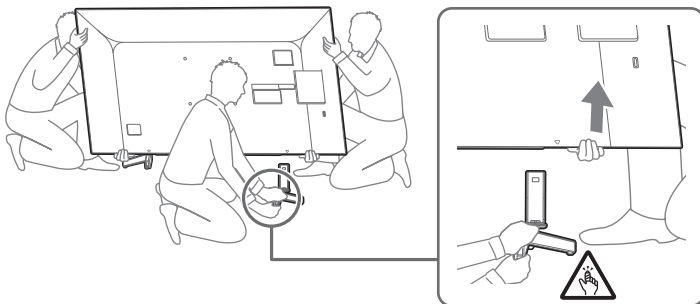

- 2 Повторіть попередній крок та зніміть іншу сторону настільної підпори.

### Примітка

- Щонайменше три особи потрібно, щоб від'єднати настільну підпору телевізора.
- Остерігайтеся застосування надмірної сили, від'єднуючи настільну підпору від телевізора, що може призвести до падіння телевізора і стати причиною травмування людей або пошкодження телевізора.
- Обережно поводьтеся з настільною підпорою, щоб не пошкодити телевізор.
- Піднімайте телевізор обережно, оскільки від'єднана настільна підпора може перекинутися та спричинити травми людей.
- Будьте вкрай обережними, коли зніматимете настільну підпору з телевізора. Якщо підпора впаде, вона може пошкодити поверхню, на якій тримається телевізор.

KD-55XG80xx

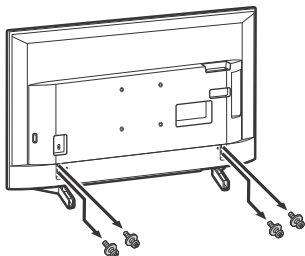

KD-49XG80xx / 43XG80xx

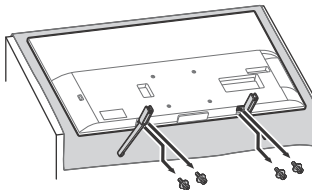



## Усунення несправностей

Для пошуку та усунення загальних несправностей (чорний екран, відсутність звуку, «зависання» зображення, відсутність реакції від телевізора або втрата мережевого підключення) виконуйте такі дії.

- 1 Перезапустіть телевізор, натиснувши та тримаючи кнопку живлення на пристрої дистанційного керування, поки не відобразиться повідомлення. Телевізор перезапуститься. Якщо робота телевізора не відновлюється, від'єднайте кабель живлення. Потім натисніть кнопку живлення на телевізорі, зачекайте дві хвилини і знову під'єднайте кабель живлення.
- 2 Див. меню довідки (натисніть **HELP** на пристрої дистанційного керування).
- 3 Підключіть телевізор до інтернету й оновіть програмне забезпечення. Компанія Sony рекомендує своєчасно оновлювати програмне забезпечення телевізора. Ці оновлення надають користувачам нові функції і дозволяють телевізору працювати швидше.
- 4 Відвідайте сайт служби підтримки Sony (відповідна інформація міститься на передній стороні обкладинки цієї інструкції).

### Коли відображається повідомлення [З'явилося оновлення системного ПЗ для ТВ...].

Компанія Sony наполегливо рекомендує оновлювати програмне забезпечення телевізора за допомогою функції [Оновити зараз]. Такі оновлення програмного забезпечення покращують роботу телевізора або додають нові функції. Відобразиться такий екран із повідомленням [Updating...] (Оновлення...). Під час оновлення програмного забезпечення блиматиме індикатор підсвічування.

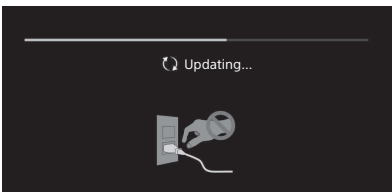

Не від'єднуйте кабель живлення під час оновлення програмного забезпечення. Оновлення може встановитися неповністю і програмне забезпечення функціонувати неправильно. Оновлення програмного забезпечення може тривати до 15 хвилин.

### Коли вставляєте штекер телевізора, телевізор може не увімкнутися одразу після натиснення кнопки живлення на пристрої дистанційного керування або на самому телевізорі.

Для ініціалізації системи потрібен певний час. Зачекайте близько хвилини і ще раз натисніть кнопку.

## Несправності та способи їх усунення

### Якщо індикатор підсвічування блимає червоним.

- Порахуйте кількість спалахів (інтервал між якими складає три секунди). Перезавантажте телевізор, від'єднавши кабель живлення, поки індикатор підсвічування не перестане блимати червоним кольором. Знову під'єднайте кабель живлення й увімкніть телевізор. Якщо проблема не зникає, відключіть кабель живлення та зверніться до найближчого магазину або сервісного центру Sony і повідомте кількість блимань індикатора підсвічування.

### Неможливо отримати ефірний/кабельний сигнал.

- Перевірте антену, кабельне з'єднання та налаштування ретранслятора.
- Виберіть джерело ефірного/кабельного сигналу, натиснувши **DIGITAL/ANALOG** на пристрої дистанційного керування. Якщо служба мовлення не відображається, натисніть **TV**, а потім натисніть **DIGITAL/ANALOG**.
- Ефірний сигнал може пригнічуватися, якщо поруч є потужне джерело сигналу.
- Після переїзду в нове помешкання або після спроби отримати нові послуги мовлення спробуйте відшукати послуги мовлення, вибравши [Цифрове налаштування].

## Неможливо отримати супутниковий сигнал.

- Перевірте кабельне з'єднання супутникового сигналу.
- Коли відображатиметься повідомлення [Немає сигналу. Виявлено перевантаження LNB...], від'єднайте кабель живлення. Після цього перевірте супутниковий кабель на відсутність пошкоджень, а також переконайтеся, що на супутниковому з'єднувачі не закорочено лінію супутникового сигналу.

## Пульт дистанційного керування не працює.

- Замініть батарейки.

## Кнопка EXT.BOX MENU на пульті дистанційного керування не працює.

- Підключіть сумісний пристрій HDMI CEC та змініть налаштування у меню на цей вхід.

## Ви забули пароль для розблокування функції «Батьківський замок».

- Введіть PIN-код 9999 і виберіть [Змінити PIN-код].

## Зона навколо телевізора нагрівається.

- Якщо телевізор використовується протягом тривалого часу, зона навколо нього нагрівається. Це можна відчути на дотик.

## Технічні характеристики

### Система

Система панелі

PK-панель (Рідкокристалічний Дисплей),  
Світлодіодне підсвічування

Телевізійна система

Залежить від вибраної країни, регіону або

моделі телевізора

Аналогова: B/G, D/K, I

Цифрова: DVB-T/DVB-C

DVB-T2\*1

Супутник\*1: DVB-S/DVB-S2

Система кольору

PAL/SECAM/NTSC3.58 (тільки відео)/NTSC4.43  
(тільки відео)

Покриття каналів

Залежить від вибраної країни, регіону або  
моделі телевізора

Аналогова: UHF/VHF/кабель

Цифрова: UHF/VHF/кабель

Супутник\*1: Проміжна частота 950–2150 МГц

Виведення звуку

10 Вт + 10 Вт

Бездротова технологія

Протокол IEEE 802.11a/b/g/n/ac

(Доступність технології IEEE 802.11ac залежить  
від країни та регіону.)

Bluetooth 4.1

KD-75XG80xx / 65XG80xx / 55XG80xx /

49XG80xx / 43XG80xx

Стандарт зв'язку (мережі, інтерфейсу передавання даних) - IEEE 802.11a/b/g/n/ac	
Смуга радіочастот, в якій працює (передавання / приймання)	Максимальна потужність випромінювання у зазначених смугах радіочастот
2400-2483,5 МГц	20,0 дБм
5150-5350 МГц, 5470-5670 МГц, 5670-5725 МГц, 5725-5850 МГц	20,0 дБм

Стандарт зв'язку (мережі, інтерфейсу передавання даних) - Bluetooth IEEE 802.15.1	
Смуга радіочастот, в якій працює (передавання / приймання)	Максимальна потужність випромінювання у зазначених смугах радіочастот
2400-2483,5 МГц	10,0 дБм

RMF-TX310E

Стандарт зв'язку (мережі, інтерфейсу передавання даних) - Bluetooth IEEE 802.15.1	
Смуга радіочастот, в якій працює (передавання / приймання)	Максимальна потужність випромінювання у зазначених смугах радіочастот
2400-2483,5 МГц	10,0 дБм

Версія програмного забезпечення

Телевізор: PKG . . . . .EUA

Натисніть **HELP** на пристрої дистанційного керування, щоб дізнатися версію програмного забезпечення.

Пристрій дистанційного керування: . . . . .

Натисніть **HOME**, потім перейдіть до [Налаштування] → [Голосове дистанційне керування] → [Версія ПЗ].

Завантажене на цей радіопристрій програмне забезпечення перевірене на відповідність основним вимогам технічного регламенту України щодо радіообладнання.

## Вхідні та вихідні гнізда

Антенна/кабель

Зовнішній роз'єм із опором 75 Ом для VHF/UHF

Супутникова антена\*1

Гніздовий роз'єм типу F, 75 Ом.

DiSeq 1.0, LNB 13 В/18 В, звук 22 кГц, Передача одним кабелем EN50494.

↔ / ↔ AV IN

Вхід Video/Audio (Відео/Аудіо) (роз'єми RCA)

HDMI IN 1/2/3/4 (підтримка роздільної здатності 4К, сумісність із HDCP 2.3)

Відео:

4096 × 2160p (50, 60 Гц)\*2\*3, 4096 × 2160p (24 Гц)\*2, 3840 × 2160p (50, 60 Гц)\*3, 3840 × 2160p (24, 25, 30 Гц), 1080p (30, 50, 60 Гц), 1080i/24p, 1080i (50, 60 Гц), 720p (30, 50, 60 Гц), 720i/24p, 576p, 576i, 480p, 480i, формати ПК\*4

Звук:

5,1-канальна лінійно-імпульсна модуляція: 32/44,1/48/88,2/96/176,4/192 кГц 16/20/24 біти, Dolby Digital, Dolby Digital Plus і DTS

ARC (зворотний аудіоканал) (тільки HDMI IN 3) (двоканальна лінійна імпульсно-кодова модуляція (Linear PCM): 48 кГц 16 біти, Dolby Digital, Dolby Digital Plus, DTS)

↻ DIGITAL AUDIO OUT (OPTICAL)

Додатковий цифровий роз'єм (двоканальна лінійна імпульсно-кодова модуляція (Linear PCM): 48 кГц 16 біти, Dolby Digital, DTS)

AUDIO OUT ↔ / ↗ (стерео міні-гніздо)

Наушники, аудіовихід, сабвуфер

↔ 1, ↔ 2, SS ↔ 3 (HDD REC)\*5

Гніздо пристрою USB (SS ↔ 3, пристрій USB HDD для функції записування)

Гнізда USB 1 і 2 підтримують стандарт High Speed USB (USB 2.0).

Гніздо USB 3 підтримує стандарт Super Speed USB (USB 3.1 Gen 1).



Гніздо CAM (модуль обумовленого доступу)



LAN

Роз'єм 10BASE-T/100BASE-TX (Залежно від робочого середовища мережі швидкість з'єднання може відрізнятись. Швидкість та якість передачі даних не гарантуються.)

⊖ ⊕ DC IN 19.5 V (лише моделі, до комплекту яких додається адаптер змінного струму)

Вхід адаптера змінного струму

## Інше

Додаткові аксесуари

Кронштейн для настінного кріплення: SU-WL450

Умови зберігання:

Продукцію зберігають в упакованому виді в темних, сухих, чистих, добре вентиляваних приміщеннях, ізольованих від місць зберігання кислот і лугів.

Температура зберігання\*6: від -20 °C до +60 °C. Відносна вологість зберігання\*6: < 80 % (без конденсації).

Робоча температура: від 0 °C до 40 °C. Робоча відносна вологість: 10 % – 80 % (без конденсації).

UA

## Живлення, технічні дані виробу та інше

### Споживана потужність

за винятком моделі, до комплекту якої додається адаптер змінного струму 220 В - 240 В змінного струму, 50 Гц лише моделі, до комплекту яких додається адаптер змінного струму Живлення постійним струмом 19,5 В через адаптер змінного струму  
Номінальна вхідна потужність: 220 В - 240 В змінного струму, 50 Гц

### Клас енергоефективності:

KD-75XG80xx: A  
KD-65XG80xx: A  
KD-55XG80xx: A  
KD-49XG80xx: A  
KD-43XG80xx: A

### Зовнішня діагональ екрана телевізора,

#### сантиметрів та дюймів:

KD-75XG80xx: 189,3 см / 75 дюймів  
KD-65XG80xx: 163,9 см / 65 дюймів  
KD-55XG80xx: 138,8 см / 55 дюймів  
KD-49XG80xx: 123,2 см / 49 дюймів  
KD-43XG80xx: 108,0 см / 43 дюймів

### Споживча потужність телевізора в режимі "ввімкнено"

#### Номінальна потужність:

KD-75XG80xx: 183 Вт  
KD-65XG80xx: 156 Вт  
KD-55XG80xx: 115 Вт  
KD-49XG80xx: 77 Вт  
KD-43XG80xx: 69 Вт

#### стандартна потужність:

KD-75XG8096: 295 Вт  
KD-65XG8096: 258 Вт  
KD-55XG8096: 195 Вт  
KD-49XG8096: 120 Вт  
KD-43XG8096: 111 Вт

### Річний обсяг енергоспоживання\*7

KD-75XG80xx: 254 кВт•г на рік  
KD-65XG80xx: 216 кВт•г на рік  
KD-55XG80xx: 160 кВт•г на рік  
KD-49XG80xx: 107 кВт•г на рік  
KD-43XG80xx: 96 кВт•г на рік

### Споживча потужність телевізора в режимах "очікування" та/або "вимкнено"\*8\*9:

0,50 Вт (25 Вт у режимі оновлення програмного забезпечення/електронної програми телепередач)

Роздільна здатність екрана телевізора у фактичних горизонтальних та вертикальних пікселях:

3840 точок (по горизонталі) × 2160 рядків (по вертикалі)

### Вихідна потужність

USB 1/2  
5 В  $\overline{=}$ , 500 мА (макс.)  
USB 3  
5 В  $\overline{=}$ , 900 мА (макс.)

## Габаритні розміри (Приблизно) (ш × в × т)

### з настільною підпорою

KD-75XG80xx: 168,6 × 103,4 × 40,2 см  
KD-65XG80xx: 146,3 × 90,9 × 33,6 см  
KD-55XG80xx: 124,1 × 78,5 × 33,6 см  
KD-49XG80xx: 110,1 × 70,4 × 26,0 см  
KD-43XG80xx: 97,0 × 63,0 × 26,0 см

### без настільної підпори

KD-75XG80xx: 168,6 × 97,0 × 8,0 см  
KD-65XG80xx: 146,3 × 84,5 × 8,0 см  
KD-55XG80xx: 124,1 × 72,1 × 7,9 см  
KD-49XG80xx: 110,1 × 64,5 × 5,7 см  
KD-43XG80xx: 97,0 × 57,0 × 5,7 см

## Вага (Приблизно)

### з настільною підпорою

KD-75XG80xx: 32,5 кг  
KD-65XG80xx: 22,0 кг  
KD-55XG80xx: 17,2 кг  
KD-49XG80xx: 12,4 кг  
KD-43XG80xx: 10,2 кг

### без настільної підпори

KD-75XG80xx: 30,7 кг  
KD-65XG80xx: 20,9 кг  
KD-55XG80xx: 16,1 кг  
KD-49XG80xx: 11,8 кг  
KD-43XG80xx: 9,6 кг

\*1 Не всі телевізори підтримують технологію DVB-T2 чи DVB-S/S2 та мають роз'єм для супутникової антени.

\*2 Якщо 4096 × 2160p є вхідним та [Широкоекранний режим] встановлено на [Нормальна], то роздільна здатність відображається як 3840 × 2160p. Для відображення 4096 × 2160p, встановіть [Широкоекранний режим] покази на [Повний 1] або [Повний 2].

\*3 Тільки HDMI IN 2/3. Для підтримки 18 Гбіт/с налаштуйте [Формат сигналу HDMI] на [Розширений формат].

\*4 Детальнішу інформацію див. у довідці.

\*5 Не в усіх країнах і регіонах та не в усіх моделях телевізорів.

\*6 Примітка: неможливо отримати максимальні значення для обох параметрів одночасно.

- \*7 Енергоспоживання XYZ кВт•г на рік з урахуванням споживчої потужності телевізора за чотири години роботи на день протягом 365 днів (фактичне енергоспоживання залежить від використання телевізора).
- \*8 Вказане споживання електроенергії в режимі очікування досягається після того, як телевізор завершить усі внутрішні процеси.
- \*9 Споживання електроенергії в режимі очікування збільшується, якщо телевізор підключено до мережі.

#### Примітка

- Не виймайте фальш-карту або не знімайте кришку (залежить від моделі телевізора) з гнізда CAM (модуля обумовленого доступу) на телевізорі, якщо немає потреби вставити в це гніздо смарт-карту.
- Доступність аксесуарів залежить від країни, регіону, моделі та наявності на складі.
- Зовнішній вигляд і технічні характеристики можуть бути змінені без попередження.

### Примітки щодо функції цифрового телебачення

- Цифрове телебачення (цифрове телевізійне мовлення, супутникове та кабельне телебачення), інтерактивні послуги та мережеві функції можуть бути недоступними в деяких країнах і регіонах. Деякі функції можуть бути вимкненими або можуть не працювати належним чином для певних провайдерів і мережевих середовищ. Деякі постачальники послуг телебачення можуть нараховувати плату за свої послуги.
- Цей телевізор підтримує цифрове мовлення з використанням кодеків MPEG-2, H.264/MPEG-4 AVC та H.265/HEVC; водночас не гарантовано сумісність з усіма сигналами операторів/службовими сигналами, що можуть змінюватися з часом.

### Інформація про товарні знаки

- HDMI, HDMI High-Definition Multimedia Interface та логотип HDMI є торговельними марками або зареєстрованими торговельними марками HDMI Licensing Administrator, Inc. в США та інших країнах.
- Виготовлено за ліцензією компанії Dolby Laboratories. Dolby, Dolby Audio та емблема з подвійним "D" – торговельні марки компанії Dolby Laboratories.

- «BRAVIA», BRAVIA та BRAVIA Sync є товарними знаками або зареєстрованими марками Sony Corporation.
- Gracenote, лого та логотип Gracenote, «логотип «За підтримки Gracenote»» є або зареєстрованими товарними знаками або товарними марками Gracenote, Inc. у США та/або інших країнах.
- Vewd® Core. Copyright 1995-2019 Vewd Software AS. All rights reserved.
- Google, Google Play, Chromecast, YouTube, Android TV та інші відповідні знаки та логотипи є торговельними марками корпорації Google LLC.
- Wi-Fi®, Wi-Fi Alliance®, Wi-Fi Direct® та Miracast® є зареєстрованими товарними знаками Wi-Fi Alliance.
- Логотип Wi-Fi CERTIFIED™ є сертифікаційним знаком Wi-Fi Alliance.
- Патенти на стандарт DTS див. на веб-сайті <http://patents.dts.com>. Вироблено за ліцензією DTS, Inc. DTS, логотип, а також DTS разом із логотипом є зареєстрованими товарними знаками, а «DTS Digital Surround» — товарним знаком компанії DTS, Inc. © DTS, Inc. Усі права захищено.
- Текстова торгова марка і логотипи Bluetooth® — зареєстровані торгові марки, що є власністю Bluetooth SIG, Inc. Корпорація Sony Corporation використовує їх за ліцензією. Інші торгові марки й торгові знаки належать відповідним власникам.
- Netflix є зареєстрованим товарним знаком Netflix, Inc.
- DiSEqC™ є товарним знаком EUTELSAT. Цей телевізор підтримує DiSEqC 1.0. Цей телевізор не призначений для керування моторизованих антен.
- TUXERA — зареєстрований торговий знак Tuxera Inc. у США й інших країнах.
- Логотип USB-IF SuperSpeed USB (тризубець) є зареєстрованим товарним знаком USB Implementers Forum, Inc.
-  Усі інші торговельні марки є власністю відповідних власників.







Справочное руководство  
Довідка

[http://rd1.sony.net/help/tv/gaep1/h\\_aep/](http://rd1.sony.net/help/tv/gaep1/h_aep/)

<http://www.sony.net/>

© 2019 Sony Visual Products Inc.