

sinbo

SHC 4354S SAÇ KESME MAKİNESİ

KULLANMA KILAVUZU

TR

EN

FR

NL

DE

ES

RU

UA

HR

AR



for Turkey
www.sinbo.com.tr

CÍHAZIN TANITIMI • DRAWING FOR THE STRUCTURE • DESCRIPTION DES PIÈCES
STRUCTUUR TEKENING • STRUKTUR ZEICHNUNG • DIBUJO DE LA ESTRUCTURA
СХЕМА СТРУКТУРЫ ПРИБОРА • ЧАСТИНИ ПРИБАДУ • NAZIV DIJELOVA

رسم الجهاز البياني

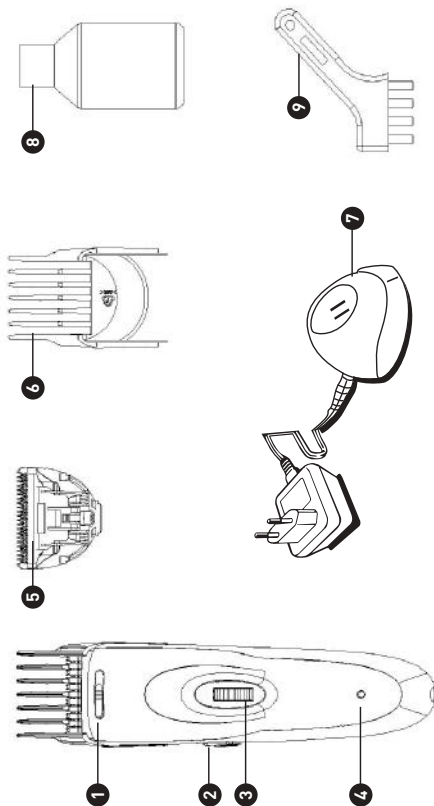

GİRİŞ

Değerli Müşterimiz,

Ürün seçiminde SINBO'yu tercih ettiğiniz için teşekkür ederiz.

Uzun ve verimli bir kullanım için cihazı kullanmadan önce bu kılavuzu özellikle güvenlik talimatlarına dikkat ederek okumanızı ve devamlı suretle saklamanızı tavsiye ederiz.

Saygılarımızla,

Sinbo Küçük Ev Aletleri

SINBO SHC 4354S SAÇ KESME MAKİNESİ

KULLANIM KILAVUZU

En iyi kesim performansı için bu talimatı tam olarak okumanızı ve güvenli bir yerde saklamanızı tavsiye ederiz.

• Bakım, Onarım ve Kullanımda Uyulması Gereken Kurallar

Elektrikli cihazları kullanırken, özellikle çocukların bulunduğu yerlerde, aşağıdaki talimatlar da dahil olmak üzere bütün güvenlik talimatına her zaman uyulması gerekir .

Uyarılar

Gövdesini sadece hafifçe suyla veya yumuşak bir sabunla nemlendirilmiş bir bez kullanarak temizleyiniz.

Kesinlikle kostik solüsyon kullanmayınız.

Makası kesinlikle suya batırmayınız.

Çocuklardan uzak tutunuz.

Bu makas çalışma sırasında ve/veya şarj olurken sıcak hale gelebilir, bu normal bir durumdur.

Olası zarara engel olmak ve kazalardan kaçınmak için kullanırken güç hattını tutmayınız.

Hareketli parçalarını kesinlikle kurcalamayınız.

Children being supervised not to play with the appliance.

This appliance is not intended for use by persons (including children) with reduced physical, sensory or mental capabilities, or lack of experience and knowledge, unless they have been given supervision or instruction concerning use of the appliances by a person responsible for their safety. Children should be supervised to ensure that they do not play with the appliance.

This device can only be used by children older than 8 years old or physically disabled or hearing-impaired or people with lessen mental faculties or the inexperienced or ignorant people after providing sufficient information for secure utilization and by informing about the possible hazards or under supervision. Children should not play with this device. The cleaning and maintenance activities carried by children should be under supervision.

Cihazla oynamalarını güvenceye almak için çocuklar gözetim altında tutulmalıdır.

Bu ürün (çocuklar dahil) fiziksel hassasiyeti az, zihinsel olarak yetersiz, deneyimsiz ve yeterli bilgiye sahip olmadan yada kendilerinin güvenliğinden sorumlu olan kişiler tarafından bu ürünü kullanmak için gerekli talimatlar verilmemiş kişilerin kullanımına uygun değildir.

Bu cihaz, denetim sağlanması veya cihazın güvenli bir şekilde kullanılması ve karşılaşılan tehlikelerin anlaşılması ile ilgili bilgi verilmesi durumunda, yaşları 8 ile üzeri olan çocuklar ve fiziksel, işitsel veya aki yetenekleri azalmış veya tecrübe ve bilgi eksikliği olan kişiler tarafından kullanılabilir. Çocuklar cihaz ile oynamamalıdır. Temizleme ve kullanıcı bakımı çocuklar tarafından gözetimsiz olarak yapılmamalıdır.

KULLANIM ÖNCESİ NOTLAR

SHC 4354S aile kullanımı ve profesyonel kuaförlerin farklı saç kesimleri için tedarik edilmiş en yeni ürünüdür. Tarak ekleri 3mm ile 15mm toplam 9 konum: 3/4.5/6/7.5/9/10.5/12/13.5/15mm ve 18/19.5/21/22.5/24/25.5/27/28.5/30mm.

İlk defa kullanımdan önce lütfen içindeki sarj edilebilir bataryaları aktif hale getirmek için 8 saat süreyle tam olarak sarj ediniz.

PARÇALARIN TANIMI

1. İnceltme ayarlayıcı (sağa ve sola itiniz), **2.** Düğme (yukarı ve aşağı itiniz), **3.** Ayar tekerleği, **4.** Gösterge ışığı, **5.** Bıçak, **6.** Tarak eki, **7.** Adaptör, **8.** Yağ siseli, **9.** Temizleme fırçası

Kullanım şekli

Bu saç kesme makinesi hem kablolu hem de kablosuz olarak kullanılabilir.

1. Makinenin alt tarafında bulunan batarya paketinin jaki ile adaptörü bağlayınız ve sonrasında adaptör pinlerini AC gücüyle bağlayınız voltaja dikkat ediniz, lütfen adaptörün isim plakasındaki voltajla denk olduğundan emin olunuz. Tamamen sarj etme süresi 8 saattir. Tamamen sarj olduğunda sürekli olarak 45 dakikadan fazla süreyle kullanılabilir. Sarj sırasında gösterge lambası kırmızı yanacaktır.

2. Düğmeyi 1'den 0'a itiniz, bunu yaptıktan sonra kullanabilirsiniz.

3. İnceltme işlemi için lütfen inceltme ayarlayıcısını sağdan sola doğru itiniz.

Tarak ekinin kullanım şekli

Tarak ekinin takıp çıkartırken lütfen güç anahtarının "0" konumunda olduğundan emin olunuz.

1. Lütfen tarağı (uzun ve keskin uçları) yan taraflardaki kesici yuvalarına yerleştiriniz.

Resme bakınız:

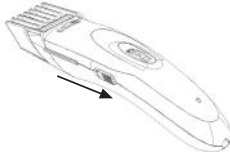

2. Ayar tekerleğini kullanarak tarağın uzunluğunu ayarlayınız (uzun için yukarı itiniz, kısa için geri çekiniz)

Resme bakınız:

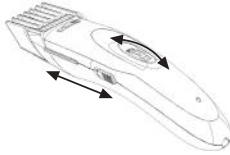

3. Ayar tekerleğinin itme işlemindeki kesim uzunluğunu kontrol etmek için 9 pozisyon vardır (3/4.5/6/7.5/9/40.5/12/13.5/15mm yada 18/19.5/21/22.5/24/25.5/27/28.5/30mm)



Bıçakların bakımı

1. Saç kesme makinesini ön yüzü dönük olarak tutunuz ve sonrasında makineden bıçağı iterek çıkartınız ve bıçaklar arasındaki parçaları temizlemek için temizleme fırçasını kullanınız. Sabit ve hareketli bıçaklar arasındaki boşluğa 2 veya 3 damla yağ ile yağlayınız.



2. Her kullanım sonrasında bıçağı temizleyiniz. Bıçakları yeniden ayarlarken lütfen "KA" sesini duyana kadar parçaları tam olarak bastırınız.



Şarj ederken

Eğer sıcaklık 0°C altındaysa veya 40°C üstünyse lütfen şarj etmeyiniz.

Güneş ışınlarının dik olarak geldiği bir yerde ise veya ısı kaynaklarının ısı yaydığı bir yerde ise lütfen şarj etmeyiniz.

Standart şarj süresi 8 saattir. Bataryaların zarar görmesinden kaçınmak için lütfen şarj süresini uzatmayınız.

Teknik Bilgi

Şarj Süresi: 8 Saat

Çalıştırma Süresi: 45 dakika (tam doluyken)

Adaptör Giriş Voltajı: AC100-240V, 50/60Hz

Adaptör Çıkış Voltajı: 3 VDC, 600mA

KULLANIM HATALARINA İLİŞKİN BİLGİLER

Cihazınızı, beyan edilen voltaj ile çalıştırınız. Bulduğunuz yerin voltajının uygun olup olmadığını kontrol ediniz.

Güç kablosunun arızalanması durumunda tehlikelerin önlenmesi için kablo üretici, servis merkezi ya

da benzer bir ehliyetli kişi tarafından değiştirilmelidir.

Cihazı kendiniz onarmaya kalkışmayınız. Meydana gelebilecek arızalardan firmamız kesinlikle sorumlu değildir, ve cihazınız garanti kapsamı dışında işlem görecektir.

TAŞIMA VE NAKLİYE ESNASINDA

- Ürünü düşürmeyiniz,
- Darbelere maruz kalmamasını sağlayınız,
- Sıkışmamasını, ezilmemesini sağlayınız,
- Ambalaj üzerindeki işaretlemelere uyunuz.
- Orjinal ambalajıyla taşımaya özen gösteriniz.

ÇEVRE VE İNSAN SAĞLIĞI



Çevre korumasına siz de katkıda bulunabilirsiniz!

Lütfen yerel düzenlemelere uymayı unutmayın: Çalışmayan

elektrikli cihazları, uygun elden çıkarma merkezlerine götürün.

Kullanım sırasında insan ve çevre sağlığına tehlikeli veya zararlı olabilecek bir durum söz konusu değildir.

Kullanılmamış bataryalar ve motorlar gibi kontrolsüz atık imhasında dolayı çevre veya insan sağlığı için olası zarara engel olmak üzere malzeme kaynaklarının sürdürülebilir yeniden kullanımını teşvik etmek amacıyla bunların sorumlu bir şekilde geri dönüşümünün yapılmasını sağlayınız. Kullanılmış cihazınızın geri dönüşümü için lütfen iade ve toplama merkezlerini kullanınız veya ürünü satın alındığı bayiyle temasa geçiniz. Onlar bu ürünü çevresel güvenli geri dönüşüm için alabilir.

TEMİZLİK VE BAKIM

- **Tüketicinin Kendi Yapabileceği Bakım, Onarım veya Ürünün Temizliğine İlişkin Bilgiler**

Cihazı kapalı duruma getiriniz, fişini çekiniz ve takılıysa tarak aparatını çıkarınız.

Kesme başlığının üstünde kalan saç kalıntılarını fırçalayarak temizleyiniz.

Kesme başlığını kesinlikle su ya da tıbbi alkol dışındaki bir sıvıyla temizlemeye kalkışmayınız.

Kesme başlığı düzenli olarak kullanılıyorsa arada yağlanmalıdır.

Yalnızca dikiş makinesi yağı gibi asit içermeyen bir yağ kullanınız. Fazla yağı bir bez parçasıyla silerek gideriniz.

- **Periyodik Bakım Gerekirtmesi Durumunda, Periyodik Bakımın Yapılacağı Zaman Aralıkları ile Kimin Tarafından Yapılması Gerekittiğine İlişkin Bilgiler**

Cihaz düzenli olarak her kullanımdan sonra mutlaka temizlenmelidir.

Kesme başlığı düzenli olarak kullanılıyorsa arada yağlanmalıdır.

SAKLAMA

Kullanımda değilken fişten çekiniz ve çocukların uzanamayacağı güvenli, kuru bir yerde saklayınız. Önceden aşınıp kopmasına yol açabileceğinden dolayı kabloyu kesinlikle cihaz etrafına dolamayınız. Uzun ömür için kabloyu dikkatlice taşıyınız ve özellikle fiş bağlantılarında çekme, bükme veya gerdirme işlemlerinden kaçınınız.

Lütfen dikkat:

Teslimat sonrasında en az bir yıl içinde bir kez şarj ettiğinizden emin olunuz.



Banyoda veya dusta kullanılmamalıdır

UYARI: Cihazı kuru muhafaza ediniz.

Bakanlıkça belirlenen ve ilan edilen kullanım ömrü 7 yıldır.

ENGLISH

SINBO SHC 4354S RECHARGEABLE HAIR CLIPPER OPERATING INSTRUCTIONS

Before using, please read the instructions carefully.

NOTES BEFORE USING

SHC 4354S is our newest product which is supplied for family use, and for professional hairdressers to clip different hairstyles too. Comb attachments from 3mm to 15mm in total 9 positions: 3/4.5/6/7.5/9/10.5/12/13.5/15mm and 18/19.5/21/22.5/24/25.5/27/28.5/30mm.

Before using at the first time, please charge 8 hours fully to activate the inside rechargeable batteries.

PARTS IDENTIFICATION

1. Thinning out adjuster (push right and left),
2. Switch (push up and down),
3. Adjustment wheel
4. Indicator light,
5. Blade,
6. Comb attachment,
7. Adaptor,
8. Oil bottle,
9. Cleaning brush

How to use

This hair clipper can be used in both cord and cordless.

1. Put the adaptor connect with the jack of battery pack which lies at the bottom of the machine, then put the adaptor pins connect with AC power pay attention to the voltage, please coincide with the voltage on the nameplate of adaptor, the full charging time is 8 hours. When fully charged, it can be used continuously for more than 45 minutes. During charging, the indicator light shows red.

2. Push the switch button from 1 to 0, then it can be used.

3. For thinning out , please push the thinning out adjuster from right to left.

How to use the comb attachment

When load and unload the comb attachment, please ensure the power switch to "0" position.

1. Please put the comb (long and sharp ends) into slots of clipper at the sides.

See picture :

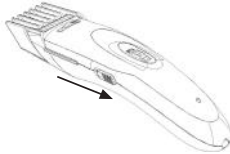

2. Using the adjustment wheel to adjust the length of comb (push up for long, back up for short)

See picture :

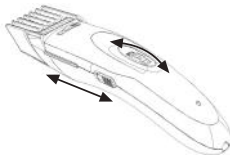

3. While push the adjustment wheel, there are 9 positions to control the cutting length (3/4.5/6/7.5/9/10.5/12/13.5/15mm or 18/19.5/21/22.5/24/25.5/27/28.5/30mm)

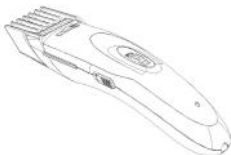

Maintenance of the blades

1. Holding the hair clipper in obverse, then push the blade out of the machine, and then use the cleaning brush to wipe off the scraps among the blade. Lubricating the space between the stationary and moving blades with 2 or 3 drops of oil .

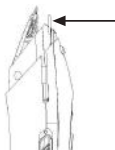

2. Clean the blade after using every time in time. When resetting the blades, please press the full parts until hearing the "KA" sound.

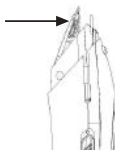

When charging

Please don't charge if the temperature is lower than 0°C or higher than 40°C.

Please don't charge if it is nearby the sunlight perpendicular incidence or the heat source radiates.

The standard charging time is 8 hours. In order to avoid mangling the batteries, please don't extend the charging time.

Cautions

Cleaning the housing using only a cloth slightly dampened water or a mild soap solution.

Never use a caustic solution.

Never submerge the clipper in water.

Keep away from the children.

This clipper may become warm during operating and/or charging, this is normal.

When using, don't hold the power soft line, in order to prevent possible harm and so as to avoid accidents

Never tamper with moving parts.

Technical Data:

Charging Time: 8 Hours

Operation Time: 45 Minutes (When fully loaded)

Adaptor Input: AC 100-240V, 50/60Hz

Adaptor Output: 3 VDC, 600mA

Please note:

Be sure to charge one time at least within one year after the shipment.

This appliance is not intended for use by persons (including children) with reduced physical, sensory or mental capabilities, or lack of experience and knowledge, unless they have been given supervision or instruction concerning use of the appliance by a person responsible for their safety; Children should be supervised to ensure that they do not play with the appliance.

To prevent possible harm to the environment or human health from uncontrolled waste disposal, such as the unused batteries and motors etc., recycle them responsibly to promote the sustainable reuse of material resources. To return your used device, please use the return and collection systems or contact the retailer where the product was purchased. They can take this product for environmental safe recycling.



Not to be used in bath or shower

WARNING: Keep the appliance dry.

FRANÇAIS

SINBO SHC 4354S TONDEUSE À CHEVEUX RECHARGEABLE MODE D'EMPLOI

Lire attentivement toutes les instructions avant d'utiliser l'appareil.

REMARQUES AVANT LA MISE EN MARCHÉ

SHC 4354S est notre produit le plus récent fourni pour une utilisation domestique et professionnelle. Les guides de coupe sont de 3mm à 15. 9 positions au total :3/4.5/6/7.5/9/10.5/12/13.5/15mm et 18/19.5/21/22.5/24/25.5/27/28.5/30mm.

Rechargez complètement les batteries pendant 8 heures avant la première utilisation afin d'activer les batteries intégrées rechargeables.

DESCRIPTION DES PIÈCES

1. Réglage d'éffilage (faites glisser à droite et à gauche), 2. Bouton (faites glisser vers le bas et vers le haut), 3. Molette de réglage, 4. Voyant lumineux, 5. Lame, 6. Guide de coupe, 7. Adaptateur 8. Flacon d'huile, 9. Brossette de nettoyage

Mode d'Utilisation

Cette tondeuse à cheveux peut être utilisé avec ou sans fil.

1. Branchez l'adaptateur et la prise de la batterie en bas de la machine et puis branchez les broches de l'adaptateur à l'alimentation CA (vérifiez que la tension du réseau correspond bien à celle de l'appareil). La durée de recharge complète est de 8 heures. L'Appareil peut être utilisé en continu plus de 45 minutes lorsqu'il est complètement rechargé. Le voyant lumineux rouge s'allume pendant le chargement.

2. Faites glisser le bouton de 1 à 0 , ensuite vous pouvez l'utiliser.

3. Faites le réglage d'éffilage glisser de droite à gauche pour la fonction d'éffiler.

Comment Utiliser le Guide de Coupe

Assurez vous que l'interrupteur est à la position "0" lorsque vous placez et retirez le guide de coupe.

1. Placez le guide (extrémités longues et tranchantes) aux fentes de coupe sur les côtés.

Voir la figure :

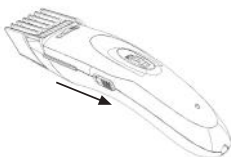

2. Ajustez la longueur du guide en utilisant la molette de réglage (faites glisser vers le haut pour long, vers le bas pour court)

Voir la figure:

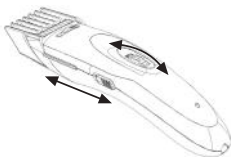

3. Il y a 9 positions pour contrôler la taille de coupe au processus de faire glisser la molette de réglage (3/4.5/6/7.5/9/40.5/12/13.5/15mm or 18/19.5/21/22.5/24/25.5/27/28.5/30mm)



Entretien des Lames

1. Tenez la face de la tondeuse à cheveux vers vous et retirez la lame de la machine en faisant glisser et utilisez la brosse pour nettoyer les poils entre les lames. Mettez 2 ou 3 gouttes d'huile entre l'ouverture des lames fixes et amovibles.

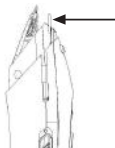

2. Nettoyez la lame après chaque utilisation. Appuyez les pièces jusqu'à entendre le son "KA" lorsque vous re-ajustez les lames.

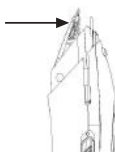

Pendant la Recharge

Si la température est moins de 0°C ou plus de 40°C, ne rechargez pas la tondeuse.

Ne la rechargez pas dans des endroits où les rayons de soleil sont dans une positions verticale ou les sources de chaleur dégage la chaleur.

Temps de charge standard est de 8 heures. Ne pas prolonger le temps de charge afin d'éviter d'endommager les batteries.

Avertissements

Nettoyez le corps avec un chiffon humidifié avec un savon doux ou uniquement avec l'eau.

Ne jamais utiliser de solution caustique.

Ne jamais plonger la lame dans l'eau

Gardez l'appareil hors de la portée des enfants.

Cet appareil peut rechauffer pendant le fonctionnement ou la recharge, ceci est tout à fait normal.

Ne pas tenir la ligne d'alimentation pendant l'utilisation afin d'éviter les dommages possibles et les accidents.

Ne jamais tenter d'ouvrir ou de réparer les pièces amovibles.

Spécification Technique

Temps de recharge: 8 heures

Temps de fonctionnement : 45 minutes (à plein charge)

Adaptateur d'entrée : AC100-240V,50/60Hz

Adaptateur de sortie : 3 VDC, 600mA

Attention:

Assurez vous que vous rechargez l'appareil au moins une fois dans une année après la livraison.

Votre appareil n'est pas prévu pour être utilisé par des personnes (y compris les enfants) dont les capacités physiques, sensorielles ou mentales sont réduites, ou des personnes dénuées d'expérience ou de connaissance, sauf si elles ont pu bénéficier, par l'intermédiaire d'une personne responsable de leur sécurité, d'une surveillance ou d'instructions préalables concernant son utilisation en toute sécurité. Il convient de surveiller les enfants pour s'assurer qu'ils ne jouent pas avec l'appareil.

Afin d'éviter le dommage éventuel pour la santé humaine ou environnementale à cause d'élimination incontrôlée des substances tels que les batteries usées ou les moteurs et pour promouvoir la re-utilisation durable des ressources matérielles, assurez vous que le recyclage est effectué de manière responsable. Utilisez les centres de collecte et d'élimination pour le recyclage des appareils utilisés ou contactez le distributeur d'où vous avez acheté le produit. Ils peuvent prendre ce produit pour le recyclage environnemental sûr.



Ne pas utiliser dans un bain ou sous la douche.

AVERTISSEMENT: Gardez l'appareil au sec.

NEDERLANDS

SINBO SHC 4354S OPLAADBARE TONDEUSE GEBRUIKERSHANDLEIDING

Lees voor gebruik de gebruikershandleiding aandachtig door, alstublieft.

TOELICHTING VOOR GEBRUIK

SHC 4354S is ontworpen voor gebruik door familie en professionele kappers voor het creëren van aparte haarkapsels en het is ons meest recent product. De kam opzetstukken zijn 3mm en 15mm in totaal 9 combinaties: 3/4.5/6/7.5/9/10.5/12/13.5/15mm en 18/19.5/21/22.5/24/25.5/27/28.5/30mm. Voordat de tondeuse de eerste keer wordt gebruikt, laad de in het apparaat aanwezige oplaadbare batterijen 8 uur lang volledig op, om het te activeren.

OMSCHRIJVING VAN DE ONDERDELEN

1. Instelknop voor het uitdunnen (duw naar rechts en links),
2. Knop (duw naar boven en beneden)
3. Instelwiel, 4. Indicatorlampje, 5. Snijblad, 6. Kamopzetstuk, 7. Adapter, 8. Smeerrolletjes, 9. Reinigingsborstel

Gebruikswijze

Deze tondeuse kan zowel bekabeld als draadloos gebruikt worden.

1. Steek de stekker van de adapter in de stroomaansluiting van het apparaat en steek vervolgens de stroomstekker van de adapter in het stopcontact. Let op het voltage. Zorg ervoor dat het overeenkomt met het voltage vermeld op het typeplaatje van de adapter, alstublieft). Volledige oplaadtijd is 8 uur. Wanneer deze volledig is opgeladen, kan het meer dan 45 minuten continu worden gebruikt. Tijdens het opladen, gaat het indicatorlampje rood branden.
2. Duw de knop van 1 naar 0, waarna u de tondeuse kunt gebruiken.
3. Om uit te dunnen, duw de instelknop voor het uitdunnen van rechts naar links.

De gebruikswijze van het kamopzetstuk

Zorg ervoor dat de hoofdschakelaar in de "0"-stand bevindt, bij het plaatsen en verwijderen van het kamopzetstuk.

1. Plaats de kam (de lange en scherpe punten) in de sleuven aan de zijkanten, alstublieft. Kijk naar de afbeelding:

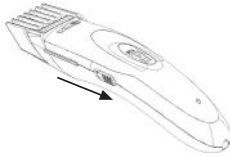

2. Stel de lengte van de kam in door gebruik te maken van het instelwiel (duw voor lang naar boven, voor kort naar beneden)

Kijk naar de afbeelding:

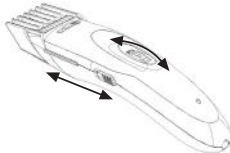

3. Op het instelwiel bevinden zich 9 posities, voor het instellen van de lengte (3/4.5/6/7.5/9/40.5/12/13.5/15mm or 18/19.5/21/22.5/24/25.5/27/28.5/30mm)



Het onderhoud van de snijbladen

1. Houd de tondeuse met het voorpaneel naar boven gericht, schuif vervolgens de snijbladen uit het apparaat en gebruik de haarborstel om de haarresten tussen de snijbladen te verwijderen. Smeer de ruimte tussen de vaste en bewegende snijbladen met 2 a 3 druppels olie.

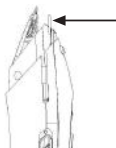

2. Reinig na elk gebruik de snijbladen. Bij het opnieuw instellen van de snijbladen, druk op de onderdelen tot dat een "KA"-geluid te horen is.

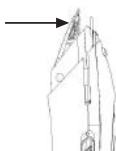

Tijdens het opladen

Laad niet op, indien de temperatuur onder 0°C en boven 40°C is.

Laad niet op een plaats, waar de zonnestralen loodrecht invallen of waar een warmtebron warmte uitstraalt.

De standaard oplaadtijd is 8 uur. Verleng de oplaadtijd niet, ter voorkoming van schade aan de batterijen.

Waarschuwingen

Reinig het frame uitsluitend met water of zeep bevochtigde doek.

Gebruik nimmer bijtende middelen.

Dompel de tondeuse nimmer onder in water.

Houd het buiten het bereik van kinderen.

De tondeuse kan tijdens de werking en/of opladen heet worden, hetgeen normaal is.

Om mogelijke schade en ongelukken te voorkomen, houd tijdens gebruik de hoogspanningslijn niet vast.

Raak de bewegende onderdelen nimmer aan.

Technische informatie

Ladingstijd: 8 uur

Starttijd: 45 minuten (als het helemaal vol is)

Voltage van adapteringang: AC100-240V, 50/60Hz

Voltage van adapteruitgang: 3 VDC, 600mA

Let alstublieft op:

Zorg ervoor dat u na levering ten minste een keer per jaar de tondeuse heeft opgeladen.

Dit apparaat is niet bedoeld voor gebruik door personen met verminderde lichamelijke, zintuiglijke of geestelijke vermogens (waaronder kinderen), of die gebrek aan ervaring of kennis hebben, tenzij iemand die verantwoordelijk is voor hun veiligheid toezicht op hen houdt of hen heeft uitgelegd hoe het apparaat dient te worden gebruikt. Toezicht houden om ervoor te zorgen dat kinderen niet met het apparaat gaan spelen.

Om milieu- en gezondheidsproblemen te voorkomen, als gevolg van de ongecontroleerde verwijdering van afvalstoffen, zoals gebruikte batterijen en motoren, met als doel het duurzaam hergebruik van materialen te bevorderen, zorg ervoor dat deze op een verantwoorde wijze gerecycled worden. Breng uw afgedankt product voor recycling naar afval verzamelcentra of neem contact op met de dealer, waar u het product heeft gekocht. Zij zullen het product in ontvangst nemen om het op een voor het milieu verantwoorde wijze te recyclen.



Het apparaat mag niet in de badkamer of douche gebruikt worden.

WAARSCHUWING: Bewaar het apparaat op droge plekken.

DEUTSCH

SINBO SHC 4354S WIEDERAUFLADBARE HAARSCHNEIDEMASCHINE BEDIENUNGSANLEITUNG

Bitte lesen Sie die Anweisungen sorgfältig vor dem Gebrauch.

HINWEISE VOR DER ANWENDUNG

SHC 4354S ist für Familienbenutzung und für die Benutzung von Profi Friseure verfügbare Produkt mit neuestem technischen Stand. Kammsätze mit 3mm bis 15mm (Total 9 Lage: 3/4,5/6/7,5/9/10,5/12/13,5/15mm und 18/19,5/21/22,5/24/25,5/27/28,5/30mm.

Bitte, vor der ersten Anwendung, um vorhandene wiederaufladbaren Batterien zu aktivieren, laden Sie die Batterien mindestens 8 Stunden völlig auf.

BESCHREIBUNG DER TEILEN

1. Fein Einsteller (nach rechts und links drücken),
2. Knopf (auf und ab drücken),
3. Stellrad
4. Anzeigerbeleuchtung,
5. Klinge,
6. Kammsatz,
7. Adapter,
8. Ölf flasche,
9. Reinigungsbürste

Verwendungen

Diese Haarschneidemaschine kann sowohl kabelgebundene und kabellose verwendet werden.

1. Das Adapter mit unter der Maschine befindliche Klinke von Batteriepaket verbinden und dann Adapterstifte zum AC Spannkraft verbinden (Beachten Sie die Spannung, stellen Sie sicher dass sie auf dem Adapter befindliche Schild gleich ist). Völlige Aufladezeit beträgt 8 Stunden. Nach vollem Aufladen kann es 45 Minuten lang verwendet werden. Während des Aufladens Anzeigelicht wird rot beleuchtet.
2. Drücken Sie den Knopf von 1 auf 0 Stellung, dann es ist zum Benutzen bereit.
3. Für Feineinstellungsarbeiten bitte Feinsteller von rechts nach links drücken.

Verwendungen von Kammaufsatz

Bitte beachten Sie beim ab- und anbauen von Kammaufsatz der Leistungsknopf unbedingt beim "0" steht.

1. Bitte, setzen Sie den Kamm (mit langen und scharfen Kanten) an Seiten befindlichen Schneidschlitz ein.

Siehe Bild:

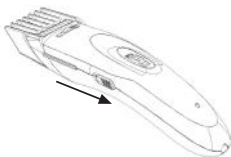

2. Durch das Benutzen von Stellrad stellen Sie die Länge des Kammes(schieben Sie nach oben für Lange und ziehen Sie zurück für Kurze.)

Siehe Bild:

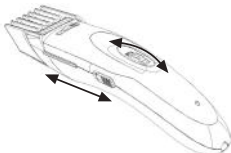

3. Für die Kontrolle der Schneidelänge gibt es beim Stellrad 9 Lage (3/4.5/6/7.5/9/40.5/12/13.5/15mm or 18/19.5/21/22.5/24/25.5/27/28.5/30mm)



Pflege von Klingen

1. Halten Sie die vordere Seite der Haarschneidemaschine zu sich hin und ziehen Sie die Klinge aus ve benutzen Sie ein Reinigungsbürste um die Stücke, die zwischen die Klinge bleiben, zu reinigen. Schmieren Sie die Öffnungen zwischen festen und beweglichen Klingen mit 2 oder 3 Tropfenöl ein.

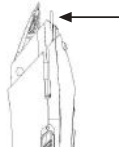

2. Nach jeder Benutzung reinigen Sie die Klinge. Beim Einstellen von Klinge, drücken Sie auf die Teile bis ein "KA" Klang zu hören ist.

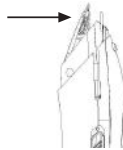

Beim Aufladen

Wenn die Aussentemperatur unter 0°C oder über 40°C befindet, bitte nicht aufladen.
Wenn es in einem Ort, wo Sonnenstrahlen direkt einwirkt oder Wärmequelle die Wärme emittiert, befindet, wird auch das Aufladen unterlassen.
Standard Aufladezeit beträgt 8 Stunden. Zu Vermeidung der Batteriestörungen bitte Aufladezeit nicht verlängern.

Warnungen

Reinigen Sie den Rumpf sehr leicht mit Wasser oder mit weichem und Seifenwasser benetztem Tuch.
Benutzen Sie absolut keine ätzende Lösung.
Schere absolut nicht ins Wasser tauchen.
Von der Kindern fern halten.
Diese Schere kann während des Arbeitens und/oder des Aufladens warm werden, keine Sorge es ist völlig normal.

Um möglicher Schaden und der Unfälle beim Verwenden zu vermeiden, halten Sie das Gerät nicht in der Steckdose gesteckt.

Die bewegliche Teile absolut nicht stochern.

Technische Daten

Ladezeit: 8 Stunden

Arbeitszeit : 45 Minuten (bei vollen Ladung)

Adapter Eingangsspannung: AC100-240V, 50/60Hz

Adapter Ausgangsspannung: 3 VDC, 600mA

Bitte Achtung:

Nach der Lieferung, stellen Sie sicher dass innerhalb 1 Jahr mindestens 1 Mal aufgeladen ist.

Benutzen dieses Gerätes von den physischen, sensorischen oder geistige Behinderten ist , ohne Aufsicht oder ohne Beisein eines verantwortlichen Persons für Sicherheit, untersagt. Das gilt auch für die Personen, die einen Mangel an Erfahrung und Wissen haben (einschliesslich Kinder); Um sicher zu stellen dass die Kinder mit dem Gerät nicht spielen, überwacht werden.

Wegen unkontrollierter Abfallentsorgung wie unbenutzte Batterien und Motoren, um die Umweltschaden und menschlichen Gesundheitschaden zu vermeiden und um die nachhaltige Wiederverwertung von stofflichen Ressourcen, stellen Sie sicher, dass sie verantwortungsvoller Weise zur Wiederverwertung eingeführt werden. Um altes Gerät zur Wiederverwertung zu führen, wenden Sie sich an Rückgabe- und Sammel-stellen an oder setzen Sie sich mit der Händler in Verbindung. Sie können diese Produkte für Wiederverwertung aufnehmen.



Sie dürfen für Bad- oder Brause-produkte nicht verwenden.

VORSICHT: Das Gerät bitte trocken aufbewahren.

ESPAÑOL

SINBO SHC 4354S MÁQUINA RECARGABLE CORTA PELO

Por favor lea atentamente las siguientes instrucciones antes de usar este aparato.

INFORMACIÓN PREVIO USO

SHC 4354S es nuestro producto más nuevo dirigido tanto al uso doméstico como a peluqueros/as profesionales con el propósito de cortar diferentes estilos de pelo.

Este aparato viene con los siguientes accesorios:

- Peine para corte de pelo con longitud desde 3mm hasta 15mm (en total 9 posiciones: 3/4, 5/6/7, 5/9/10, 5/12/13, 5/15 mm y 18/19, 5/21/22, 5/24/25, 5/27/28, 5/30 mm)

Antes de utilizar por primera vez cargue el aparato durante 8 horas para activar las baterías recargables del alojadas en el interior.

DESCRIPCIÓN DE LAS PARTES

1. Botón para rebajar el espesor cabello [deslizar a la izquierda]
2. Botón de encendido/apagado [deslizar hacia arriba y abajo]
3. Rueda de ajuste de la longitud del cabello
4. Indicador de luz
5. Cabezal de corte
6. Adaptador del peine
(El aparato lleva un peine incorporado)
7. Transformador
8. Botella de aceite
9. Cepillo para limpiar

Uso

Esta máquina corta pelo se puede usar tanto con cable como sin cable.

1. Conectar el adaptador a la clavija del aparato ubicada en la base del mismo y después enchufarlo a la toma de corriente eléctrica AC asegúrese de que el voltaje de la placa técnica se corresponde con el de su hogar). El tiempo completo de carga es de 8 horas. Una vez cargado completamente, se puede usar sin interrupción durante más de 45 minutos. Mientras el aparato se esté cargando el indicador de luz estará en rojo.

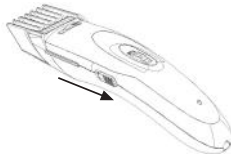

2. Deslizar el botón de la posición 0 a 1, y ya puede utilizar el aparato.

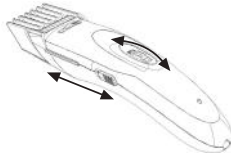

3. Para rebajar el volumen del cabello, deslizar el botón (1) hacia la izquierda a la posición de "THIN".

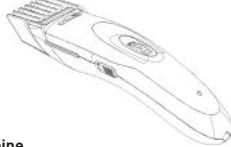

Cómo utilizar el adaptador del peine

Antes de acoplar el adaptador del peine a la máquina asegúrese de que está en la posición de "apagado".

1. Colocar el peine [extremos largos y afilados] en las ranuras ubicadas en los laterales de la máquina.

Ver la figura:

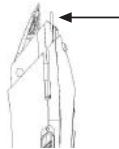

2. Ajustar el longitud del peine deslizando la rueda (rodar hacia arriba para corte largo, rodar hacia abajo para el corte corto)

Ver la Figura:

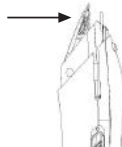

3. Este botón rueda tiene 9 posiciones para elegir la longitud del corte del pelo (3/4, 5/6/7, 5/9/10, 5/12/13, 5/15mm)

Mantenimiento de las cuchillas

1. Coger la máquina para cortar el pelo por la cara de delante y entonces quitar el cabezal con las cuchillas empujándolo hacia delante. Usar el cepillo para limpiar los restos de entre las cuchillas. Lubricar con 2 ó 3 gotas de aceite el espacio entre las cuchillas fijas y móviles.

2. Limpiar las cuchillas después de cada uso. Al ajustar otra vez el cabezal con las cuchillas a su posición inicial, presionar hasta que se oiga un sonido de "click".

Carga del aparato

No cargar la máquina en el caso de que la temperatura sea de menos de 0°C o de más de 40°C.

No cargar la máquina en el caso de estar en un lugar donde le den los rayos del sol directamente o si está en un lugar expuesto a radiaciones de fuentes de calor.

El plazo estándar para cargar la máquina es de 8 horas. No extender el tiempo de carga para evitar que las baterías sean dañadas.

Precauciones

Limpiar el armazón de la máquina usando solo una tela húmeda o con jabón suave.

No usar una solución cáustica.

No sumergir nunca el aparato en agua.

Mantener el aparato fuera del alcance de los niños.

Las cuchillas se pueden calentar durante el funcionamiento y/o al cargarse el aparato, ésto es normal.

No sostener el cable al usar la máquina para evitar posibles daños y evitar accidentes.

Nunca manipule las partes móviles.

Características técnicas

Voltaje: DC 3V

Tiempo de Carga: 8 horas

Autonomía: 45 minutos (cuando esté completamente cargada)

A tener en cuenta:

Después de la compra, asegúrese de que la máquina es cargada al menos una vez en ese mismo año.

Este aparato no está diseñado para que lo utilicen personas (incluyendo niños) con discapacidad física, sensorial o mental, tampoco si no tienen experiencia o conocimiento de su uso a menos que hayan sido instruidos y supervisados por una persona responsable de su seguridad.

Los niños han de ser supervisados para evitar que jueguen con este aparato eléctrico.

Con el objeto de evitar posibles daños a la salud pública y al medioambiente por desechos de residuos incontrolados, tales como baterías/pilas, motores, etc., recicle de forma responsable para promover la reutilización de recursos sostenibles. Cuando vaya a tirar este producto, llévalo a la tienda donde lo compró. Ellos podrán recoger este producto para reciclarlo teniendo en cuenta la seguridad medioambiental.

No se debe usar en el cuarto de baño o ducha.

AVISO: Conservar el aparato seco.



Русский

SINBO SHC 4354S АККУМУЛЯТОРНАЯ МАШИНКА ДЛЯ СТРИЖКИ ВОЛОС

Перед использованием, пожалуйста, прочтите инструкцию.

ПЕРЕД ПЕРВЫМ ИСПОЛЬЗОВАНИЕМ

SHC 4354S новейшая модель серии машин для стрижки разработана как для домашнего использования так и для профессионального парикмахера. Насадки-гребни от 3 до 15 мм(всего 9 режимов 3/4.5/6/7.5/9/10.5/12/13.5/15 мм и 18/19.5/21/22.5/24/25.5/27/28.5/30мм)

Для активации аккумуляторной батареи, перед первым использованием поставьте машинку на зарядку не менее чем на 8 часов.

ХАРАКТЕРИСТИКА ЧАСТЕЙ:

1. Регулятор длины срезаемых волос (вправо, влево),
2. Выключатель питания (вверх, вниз),
3. Ролик - регулятор
4. Индикатор работы,
5. Лезвие,
6. Неподвижное лезвие,
7. Адаптер,
8. Маслёнка,
9. Щёточка для чистки лезвий

Эксплуатация:

Данная машинка для стрижки может использоваться от сети и аккумуляторно.

1. Подсоедините штекер сетевого адаптера к разъему на нижней стороне машинки, затем подключите адаптер к сети электропитания. Убедитесь, что напряжение, электрической сети вашего дома соответствует рабочему напряжению, указанному на маркировке адаптера. Время зарядки 8 часов. После полной зарядки продолжительность непрерывного использования составляет 45 минут. Индикатор зарядки отображает уровень зарядки

2. Переключите выключатель питания от 1 к 0, можно стричь.

3. Для регулирования длины переключите регулятор длины срезаемых волос справа налево.

Использование насадок – гребней

При замене насадки – гребня, приведите выключатель питания в положение «0».

1. установите гребень (длинные и острые концы) установите в режущие пазы по обеим сторонам.

Смотри рисунок.

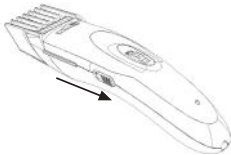

2. Поворотом ролика –регулятора настройте необходимую длину насадки (подлиннее вверх, короче вниз).

Смотри рисунок.

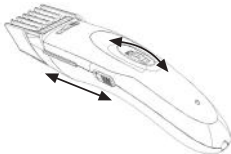

3. Регулирование длины состригаемых волос имеет 9 режимов (3/4.5/6/7.5/9/40.5/12/13.5/15mm or 18/19.5/21/22.5/24/25.5/27/28.5/30mm)



Уход за лезвиями:

1. Снимите блок лезвий, одновременно нажав на края лезвий, и удалите остатки волос из внутренней полости и с блока лезвий, используя для этого щетку, входящую в комплект. В полость между подвижным и неподвижным лезвием капните 2-3 капли масла.

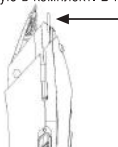

2. После каждого использования необходимо почистить лезвие. Вставка лезвия: вставьте лезвие в отведённую для него пазу, нажмите на него до появления звука «ка». См. рисунок

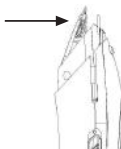

Зарядка

Не заряжайте прибор при температуре ниже 0о и выше 40о.

Не заряжайте прибор под воздействием прямых солнечных лучей и источников тепла.

Стандартное время зарядки 8 часов. Для предотвращения выхода батареи из строя не превышайте время зарядки.

Предупреждение

Корпус машинки можно протирать только влажной и слегка намыленной тряпочкой.

Ни в коем случае не используйте щелочные растворы.

Не погружайте лезвие в воду.

Хранить в недоступном для детей месте.

В процессе стрижки или зарядки лезвие машинки может нагреваться – это нормально.

Во избежание нанесения ущерба и предотвращения несчастных случаев в процессе работы не держите за линию электропередачи.

Не трогайте подвижные части.

Технические характеристики

Время зарядки: 8 часов

Время работы: 45 минут (беспрерывно)

Входное напряжение адаптера: AC 100-240 В, 50/60 Гц

Выходное напряжение адаптера: 3 ВDC, 600мА

Пожалуйста, будьте внимательны

Заряжайте машинку минимум один раз в год с момента покупки.

Данный прибор не предназначен для использования лицами (включая детей) с ограниченными возможностями сенсорной системы или ограниченными умственными или физическими способностями, а также лицами с недостаточным опытом и знаниями, кроме как под контролем и руководством лиц, ответственных за их безопасность.

Использованные батарейки и моторчики наносят невозвратимый вред окружающей среде и соответственно здоровью человека. Для предотвращения невозвратимого ущерба такого рода отходы доставляйте в места для их переработки, не выбрасывайте с бытовыми отходами. Не выбрасывайте прибор обратитесь в центр по утилизации и переработке бытовой техники и возвратите его в место приобретения. Данные центры утилизируют данный прибор без нанесения вреда.



Запрещено использование прибора в ванной и душе.

ВНИМАНИЕ: Храните прибор сухим.

ГАРАНТИЙНЫЙ ТАЛОН



ГАРАНТИЙНЫЙ ТАЛОН №: 1-4354S-26022016

Наименование _____
Модель _____
Серийный номер _____
Дата продажи _____
Срок гарантийного обслуживания 12 месяцев
Наименование, адрес
и телефон торговой организации _____

Подпись продавца

Штамп магазина

В случае необходимости проведения гарантийного обслуживания, информацию об авторизованных сервисных центрах можно получить в контакт центре, по телефону: 8-800-333-17-74, по электронной почте info@sinbo.ru или на сайте www.sinbo-russia.ru

В гарантийном обслуживании может быть отказано при:

- нарушении потребителем правил эксплуатации или транспортировки
- использовании в профессиональных целях
- наличии повреждений, нанесенных домашними животными, грызунами и бытовыми насекомыми
- признаков самостоятельного ремонта
- наличие повреждений, вызванных действиями непреодолимой силы или третьих лиц

С условиями согласен, изделие проверено в моем присутствии, претензий к внешнему виду и комплектации не имею _____

(Подпись покупателя)

Информация о произведенных работах

Дата приема в АСЦ	Выполненные работы	Дата выдачи из АСЦ	Подпись сотрудника АСЦ	Подпись клиента



Изготовитель: «Деима Электромеханик Урюндер Иншаат Спор Малземелери Имаят Санайи ве Тиджарет Аноним Ширкети» Харамидзаре Мевкии, Джихангир Мах. Говерджин, Джад., № 4, Аеджылар, Стамбул, Турция.

Страна производитель: Китай
Импортер в РФ: Общество с ограниченной ответственностью «Хаскел»
105187, г. Москва, ул. Щербаковская 53, корп. 15, РФ
ИНН 7719269331 ОКПО 771901001

Українська

SHC-4354S МАШИНКА ДЛЯ ПІДСТРИГАННЯ ВОЛОССЯ АКУМУЛЯТОРНА (українська версія) ІНСТРУКЦІЯ З ЕКСПЛУАТАЦІЇ

Перед використанням, будь ласка, прочитайте інструкцію.

ПЕРЕД ПЕРШИМ ВИКОРИСТАННЯМ

Машинка SHC 4354S – новітня модель серії машин для стрижки, розроблена як для домашнього використання так і для професійного перукаря. Насадки-гребені від 3 до 15 мм (всього 9 режимів 3/4.5/6/7.5/9/10.5/12/13.5/15 мм і 18/19.5/21/22.5/24/25.5/27/28.5/30мм).

Для зарядки акумуляторної батареї, перед першим використанням поставте машинку на зарядку не менше ніж на 8 годин.

ЧАСТИНИ ПРИЛАДУ

1. Регулятор довжини зрізаного волосся (вправо, вліво).
2. Вимикач живлення (вгору, вниз).
3. Ролик - регулятор
4. Індикатор роботи.
5. Лезо.
6. Насадка.
7. Адаптер.
8. Маслянка.
9. Щіточка для чищення лез

ЕКСПЛУАТАЦІЯ

Дана машинка для стрижки може працювати від мережі електроживлення і від акумулятору.

1. Підключіть штекер мережевого адаптера до гнізда на нижній стороні машинки, потім підключіть адаптер до мережі електроживлення. Переконайтеся, що напруга, електричної мережі вашого будинку відповідає робочій напрузі, вказаній на маркуванні адаптера. Час зарядки 8 годин. Після повної зарядки тривалість безперервного використання становить 45 хвилин. Індикатор зарядки відображає рівень зарядки

2. Увімкніть вимикач живлення і починайте стригти.

3. Для регулювання довжини перемкніть регулятор довжини зрізаного волосся справа наліво.

ВИКОРИСТАННЯ НАСАДОК-ГРЕБЕНІВ

При встановленні та зніманні насадки, приведіть перемикач живлення в положення «0».

1. Встановіть гребінь (довгим і гострим кінцем) в пази по обидва боки приладу.

Дивись малюнок.

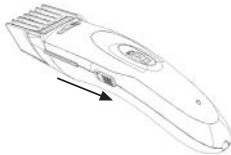

2. Поворотом ролика-регулятора налаштуйте необхідну довжину насадки (довше вгору, коротше вниз).

Дивись малюнок.

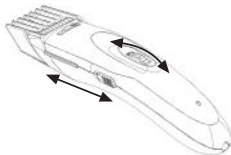

3. Регулювання довжини зстриженого волосся має 9 режимів (3/4.5/6/7.5/9/40.5/12/13.5/15mm or 18/19.5/21/22.5/24/25.5/27/28.5/30mm)



ДОГЛЯД ЗА ЛЕЗАМИ

1. Зніміть блок лез, одночасно натиснувши на край лез, і вийміть залишки волосся з внутрішньої порожнини і з блоку лез, використовуючи для цього щітку, яка входить у комплект. У порожнину між рухомих і нерухомих лезом капніть 2-3 краплі мастила.

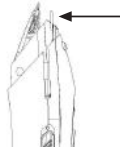

2. Після кожного використання необхідно чистити лезо. Вставка леза: вставте лезо у відведений для нього паз, натисніть на нього до появи звуку клацання. Дивись малюнок.

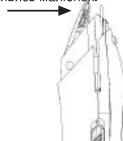

ЗАРЯДКА

Не заряджайте прилад при температурі нижче 0° і вище 40°С.

Не заряджайте прилад під впливом прямих сонячних променів та джерел тепла.

Стандартний час зарядки 8 годин. Для запобігання виходу батареї з ладу не перевищуйте час зарядки.

ПОПЕРЕДЖЕННЯ

Корпус машинки можна протирати тільки вологою і злегка наміленою тканиною.

Ні в якому разі не використовуйте лужні розчини.

Не занурюйте лезо у воду.

Зберігати в недоступному для дітей місці.

У процесі стрижки або зарядки лезо машинки може нагріватися - це нормально.

Щоб уникнути нанесення шкоди та запобігання нещасних випадків у процесі роботи не тримайтеся за мережевий шнур.

Не чіпайте рухомі частини.

Технічні характеристики

Час зарядки: 8 годин

Час роботи: 45 хвилин (безперервно)

Вхідна напруга адаптера: AC 100-240 В, 50/60 Гц

Вихідна напруга адаптера: 3 ВDC, 600mA



БУДЬ ЛАСКА, БУДЬТЕ УВАЖНІ

Заряджайте машинку мінімум один раз на рік з моменту покупки.

Цей пристрій не призначений для використання особами (включаючи дітей) з обмеженими сенсорними можливостями, розумовими або фізичними здібностями, а також особами з недостатнім досвідом і знаннями, окрім як під контролем і керівництвом осіб, відповідальних за їх безпеку.

Використані батарейки і моторчики несуть суттєвої шкоди довкіллю і відповідно здоров'ю людини. Для запобігання безповоротного збитку такого роду відходи доставляйте в місця для їх переробки, не викидайте з побутовими відходами. Не викидайте пристрій – зверніться в центр з утилізації та переробки побутової техніки або поверніть його в місце придбання. Дані центри утилізують даний прилад без нанесення шкоди довкіллю.

Заборонено використання приладу у ванні і душі.

УВАГА: Зберігайте прилад сухим.

Після закінчення строку використання утилізуйте прилад у відповідності з розпорядженнями.

Цей знак означає, що у відповідності з директивами ЄС, продукт не слід викидати разом з іншими побутовими відходами. З метою захисту навколишнього середовища та здоров'я людини та запобігання збитків від неконтрольованих відходів, а також для забезпечення переробки та можливості повторного використання матеріалів, необхідно здавати подібні відходи в спеціальні пункти прийому вторсировини. Будь ласка, для утилізації приладів, що відслужили, звертайтеся в пункти повернення та збору вторсировини чи в той магазин, де ви придбали цей прилад. Таким чином, здаючи прилад в подібні місця, ви будете сприяти екологічно-сприятливому шляху утилізації відходів та повторному використанню їх після переробки.

Шановний покупець!

Уважно вивчіть умови, зазначені на даній стороні гарантійного талона, і, якщо ви згодні з ними, підтвердіть це своїм підписом.

Гарантійний талон №: 1-4354S-26022016

Модель: _____

Серійний номер: _____

Дата продажу: _____

Дата закінчення строку обслуговування: _____

м.п.

ПОКУПЕЦЬ ПІДТВЕРДЖУЄ ТЕХНІЧНУ
СПРАВНІСТЬ

ПРИДБАНОГО ВИРОБУ, А ТАКОЖ СВОЮ ЗГОДУ

З УМОВАМИ ГАРАНТІЙНОГО
ОБСЛУГОВУВАННЯ:

ПІДПИС ПРОДАВЦЯ

ПІДПИС ПОКУПЦЯ

Авторизовані сервісні центри м. Києва

Назва	Адреса	Телефони
Крок-ТТЦ	02222, пр-т. В. Маяковського 26	0-800-504-504*

Для того щоб побачити перелік регіональних сервісних центрів будь-ласка подивіться веб-сайт www.krok-ttc.com, або набирайте 0-800-504-504*

* - всі дзвінки зі стаціонарних телефонів у межах України – безкоштовні

Гарантійний талон № _____	Гарантійний талон № _____	Гарантійний талон № _____
Модель: _____	Модель: _____	Модель: _____
Серійний номер _____	Серійний номер _____	Серійний номер _____
Дата продажу _____	Дата продажу _____	Дата продажу _____

Увага!

Просимо вас акуратно зберігати даний гарантійний талон впродовж всього строку гарантії

Даним гарантійним талоном сервісний центр бере на себе зобов'язання по безкоштовному усуненню всіх несправностей, що виникають у процесі експлуатації виробу з вини виробника, впродовж 12 місяців від дня продажу.

Гарантійний талон дійсний тільки при наявності правильно й чітко зазначених : моделі, серійного номера виробу, дати продажу, чіткої печатки продавця (дилера).

У гарантійному ремонті може бути відмовлено у випадках:

- коли інформація про виріб у гарантійному талоні неповна, нерозбірлива, суперечлива або виправлена;
- неправильної установки, транспортування виробу;
- порушення вимог інструкції з експлуатації виробу або при помилкових діях власника;
- якщо виріб використовуються для професійних, виробничих або комерційних цілей;
- стихійних лих (блискавок, пожеж, повеней та інше), а також інших причин, що перебувають поза контролем продавця й виробника;
- попадання усередину виробу будь-яких сторонніх предметів, рідин, комах;
- живлення, некваліфікованого ремонту, або внесення конструктивних змін не уповноваженими особами;
- якщо пошкодження викликані невідповідністю параметрів живильних, телекомунікаційних і кабельних мереж вимогам державних стандартів.

Гарантійний ремонт не включає в себе періодичне обслуговування, установку, настроювання виробу вдома у власника, чищення аудіо-, відео- голівок, заміну видаткових матеріалів і елементів.

Дане гарантійне обслуговування не обмежує законних прав споживача, наданих йому чинним законодавством.

дата початку ремонту	дата закінчення ремонту	тип дефекту, опис ремонтних робіт, список запчастин	П.І.Б. та підпис майстра, печатка сервісного центру

HRVATSKI

SINBO SHC 4354S APARAT ZA ŠIŠANJE NA PUNJENJE

Prije uporabe pažljivo pročitajte upute o uporabi.

NAPOMJENA PRIJE UPORABE

Proizvod SHC 4354S ne naš najnovi proizvod namenjen za korištenje za potrebe jedne obitelji kao i profesionalnih frizera. Dodatni češljevi su između 3mm i 15mm (ukupno 9 položaja: 3/4.5/6/7.5/9/10.5/12/13.5/15mm i 18/19.5/21/22.5/24/25.5/27/28.5/30mm.

Prije prvog korištenja, za aktiviranje baterija na punjenje, prethodno je potrebno istu u vrijeme od 8 sati u potpunosti napuniti.

OPIS DIJELOVA

1. Podešivač za fino šišanje (pokreće se u smjeru desno i lijevo),
2. Prekidač (pokreće se u smjeru gore i dolje),
3. Počključ za podesavanje,
4. Indikatorska svjetiljka,
5. Oštrica,
6. Dodatni češalj,
7. Adapter
8. Boca za ulje,
9. Četka za čišćenje

Način korištenja

Ovaj aparat za šišanje može se koristiti sa ili bez kabela za napajanje.

1. Baterija koja se nalazi na dnu aparata povežite je pomoću džeka sa adapterom, nakon toga adapter priključite na izvoru AC (molimo Vas, utvrdite da je napon isti sa naznačenim na pločici adaptera). Vrijeme za potpuno punjenje iznosi 8 sati. Potpuno napunjen aparat se može neprekidno koristiti više od 45 minuta. Prilikom punjenja svjetlice crvena svjetiljka.

2. Prekidač sa 1 pokrenite na 0, nakon čega možete početi sa korištenjem aparata.

3. Za fino šišanje molimo Vas da podešivač za fino šišanje pokrenete sa desne u lijevo.

Način postavljanja češlja na aparat

Prilikom postavljanja i skidanja ovog dela pribora budite uvjereni da je položaj prekidača na "0".

1. Molimo Vas da češalj postavite u lježište aparata (dugi i oštri vrhovi) koje se nalaze sa bočne strane aparata.

Pogledajte sliku:

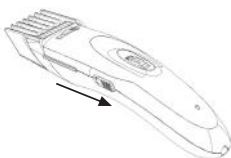

2. Koristeći točkici za podešavanje možete podesiti duljinu češlja (za dugu napred, za kraću unazad)

Pogledajte sliku:

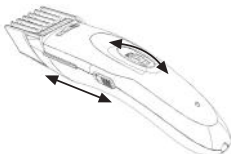

3. Prilikom pokretanja točkića za podešavanja, radi kontrole duljine postoje 9 pozicije (3/4.5/6/7.5/9/40.5/12/13.5/15mm or 18/19.5/21/22.5/24/25.5/27/28.5/30mm)



Održavanje oštrica

1. Aparat za šišanje držite okrenuto prema licu, zatim pokretom izvadite oštricu. Nakon čega pomoću četke za čišćenje moćićete lakoćom očistiti prostore međ u oštrica. Praznine međ u stabilnih i pokretnih dijelova oštrica namažite uljem od 2 do 3 kapi.

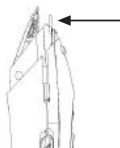

2. Nakon svakog korištenja obavezno očistite oštricu. Prilikom ponovnog podešavanja oštrica, dijelove pritisnite sve dok ne čujete klik "KA"

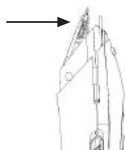

Prilikom punjenja

U slučaju da je temperatura ispod 0°C ili 40°C stupnjeva punjenje se nesmjje obaviti. Također punjenje se nesmjje obaviti ispod direktnih sunčevih zraka i u blizini toplotnih izvora. Vrijeme standardnog punjenja iznosi 8 sati. Kako biste izbjegli mogućnost oštećenja baterije molimo Vas da ne prekoračavate vrijeme za punjenje.

Upozorenje

Tijelo aparata se može čistiti samo sa mekom i vlažnom krpom i sapunicom.

U niukojem slučaju za održavanje se nesmjje koristiti nagrizajući rastvor.

Škare se nesmjje u niukojem slučaju potapati u vodi.

Aparat čuvati dalje od dohvata djece.

Ove škare, u toku rada i/li punjenja mogu se zagrijati, to je normalna pojava.

Radi sprečavanje mogućih oštećenja ili ozljeda prilikom korištenja, izbjegavate držati kabel napajanja. U niukojem slučaju ne dirati pokretne dijelove aparata.

Tehnički Podaci

Vrijeme punjenja: 8 sati

Trajanje: 45 minut (puna)

Ulazni Napon Adaptera: AC100-240V, 50/60Hz

Izlazni Napon Adaptera: 3 VDC, 600mA

Molimo za oprez:

Nakon preuzimanja budite uvjereni da ste u toku jedne godine najmanje jedan put napunili aparat.

Ovaj aparat se nesmje koristiti od strane osoba sa fizičkim i mentalnim nedostacima ili osoba koji nemaju ili imaju nedovoljno iskustvo (ubrajajući i djecu) u slučaju kada pored njih nije osoba odgovorna za njihovu sigurnost i kada nisu date potrebne instrukcije. Budite uvjereni da se djeca neigraju aparatom. Radi sprečavanja negativnog utjecaja po okoliš i zdravlja ljudi kao mogućnost za uporabu za ponovnu proizvodnju, za neupotreblijene baterije i motore na odgovoran način obezbjedite uvjete za njihovu ponovno korištenje u procesu proizvodnje. Kako bise istrošeni aparati ponovo upotreblili u proizvodnji molimo Vas iste predajte centrima koji se bave prikupljanjem pomenutih aparata ili stupite u kontakt za centrima kuju otkupljuju pomenute aparate. Oniče preuzite stara aparate s ciljem upotrebe u ponovnu proizvodnju.



Aparat se nesmje upotrebljavati u kupatilu i tuš.

UPOZORENJE: Aparat čuvati u suho stanju.

عربية

سنبو SHC 4354S آلة حلالة الشعر قابلة للشحن
قبل البدء في استعمال الجهاز ، الرجاء قراءة التعليمات بكلّ عناية.

ملاحظات قبل البدء في عملية الاستعمال

إن جهاز SHC 4354S للاستعمال العائلي و لاستعمال الحلاقين المحترفين لأجل تصفيف الشعر بأشكال مختلفة هو من أحسن ما أنتجناه من الآلات على الإطلاق. يمكن إضافة مشط بحجم 3 مم إلى المشط له حجم 15 مم. (9 مستويات جملة : 4/3 . 7/6/5 . 10/9/5 . 13/12/5 . 15/5 مم و 19/18 . 22/21/5 . 28/27/5 . 30/5 مم).
في أول مرة قبل أول استعمال ، الرجاء تفعيل البطارية القابلة للشحن الموجودة داخل الجهاز و ذلك بنسخها لمدة 8 ساعات كاملة على التوالي.

التعريف بالقطع

1. وحدة ضبط النقة (ادفعه نحو اليمين و اليسار)
2. زرّ (ادفعه إلى أعلى و أسفل).
3. عجلة الضبط
4. مؤشر ضوئي
5. شفرة الموس
6. وحدة المشط الإضافية
7. جهاز الشحن
8. قارورة الزيت
9. فرشاة تنظيف

طريقة الاستعمال

1. تمناز آلة حلالة الشعر هذه بكونها قابلة للاستعمال سلكيا و لاسلكيا.
1. قم بوصل قسم البطارية الموجود في أسفل الآلة بجهاز الشحن ، ثم قم بتوصيل دبابيس جهاز الشحن بتيار الجهد المتردد (انتبه إلى الفولتية ، الرجاء التأكد من أنها متطابقة مع قيمة الفولتية المنصوص عليها فوق لوحة البيانات) . مدة الشحن الكاملة هي 8 ساعات . عندما تكون البطارية مشحونة بالكامل ، ويمكن استخدامها بشكل مستمر لمدة أكثر من 45 دقيقة .
2. ادفع الزرّ من 1 إلى 0 ، و بعد القيام بذلك يمكن البدء في استعمال الجهاز.
3. من أجل عملية الترفيق ، ادفع وحدة الترفيق من اليمين إلى اليسار .

طريقة استعمال المشط الإضافي

1. عند تركيب المشط الإضافي و فكه الرجاء التأكد من أنّ مفتاح الطاقة موضوع في وضع "0".
الرجاء تركيب المشط (بالحلقات الطويلة و الحادة) داخل خلايا آلة حلالة الشعر الجانبية.
انظر إلى الرسم :

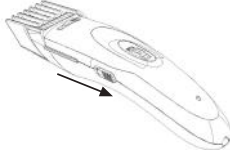

2. بواسطة عجلة التعديل قم بضبط طول المشط (ادفعه نحو الأعلى لإطالته و لتقصيره اجذبه إلى خلف).
انظر إلى الرسم :

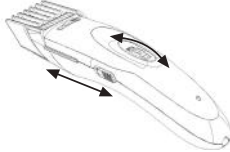

3- عندما تقوم بدفع دولاب التعديل فياتك ستتمكن من الحصول على 9 أطوال مختلفة.
(3/4.5/6/7.5/9/10.5/12/13.5/15mm)



طريقة صيانة شفرات السكين
1. امسك آلة حلقة الشعر مديرا واجهته الأمامية و بعد ذلك ادفع الشفرة من الآلة لإخراجها ، و استعمل فرشاة التنظيف لإزالة القمع العالقة بين الشفرات. ادهن كل من الشفرات الثابتة و المتحركة بقطرات من الزيت.



2. الرجاء الحرص على تنظيف الشفرات إثر كل استعمال . و أثناء إعادة تركيب الشفرات احرص على الضغط على القمع إلى أن تسمع صوت "ك".



أثناء الشحن
إذا كانت درجة الحرارة دون 0° مئوية أو فوق 40 ° مئوية الرجاء الامتناع عن القيام بعملية الشحن. كما يجب الامتناع عن شحن الجهاز في مكان معرض لأشعة الشمس العمودية المباشرة أو على مقربة من حرارة منبعثة من مصدر تسخين. مدة الشحن العادية 8 ساعات. و تقاديا لإلحاق أي ضرر بالبطاريات ، الرجاء عدم الاستمرار في عملية الشحن.

تحذيرات
احرص على تنظيف هيكل الجهاز مستعملا قليلا من الماء أو منديلا نظفا مرطبا بالماء و الصابون.
الامتناع بتاتا عن استعمال المحاليل الكاوية.
الامتناع بتاتا عن تغطيس آلة الحلقة في الماء.
امسك الأطفال بعيدا عن الجهاز.
قد ترتفع درجة حرارة آلة الحلقة أثناء التشغيل / أو أثناء عملية الشحن، هذه حالة عادية.
امتنع عن مسك سلك الطاقة أثناء استعمال الجهاز تقاديا للمخاطر و الأضرار الممكنة.
الامتناع بتاتا عن الاتصال بالقطع المتحركة.

البيانات الفنية

وقت الشحن: 8 ساعات

وقت العملية: 45 دقيقة (عند ما تحمل بشكل كامل)

محول إدخال الجهد الكهربائي: AC 100-240V، 50/60HZ

محول إخراج : 600mA الجهد الكهربائي

الرجاء الانتباه:

تأكد من شحن الجهاز شحنًا تامًا على الأقل مرة في السنة من بعد اقتنائه .

لا يجب أن يستعمل هذا الجهاز من قبل الأشخاص ضعفاء البنية (و نذكر منهم الأطفال) و كذلك المعوقين ذهنيًا أو جسديًا و الأشخاص الذين

تتفصهم التجربة إذا لم تكن هناك مراقبة أو إذا لم يقع تكوينهم من قبل شخص مسؤول عن سلامتهم. الرجاء توفير مراقبة يقطعة لمنع الأطفال

من اللعب بالجهاز.

احرص على المساهمة في دعم التنمية المستدامة و إعادة استغلال المواد المستعملة من خلال إعادة رسكلتها و الامتناع عن التخلص من

البطاريات و المحركات بطريقة مسؤولة و ليس بشكل عشوائي لما لذلك من تأثير سلبي على البيئة و صحة الإنسان. فيجب الامتناع بتاتا عن

الرمي بها ضمن الفضلات المنزلية. و الحرص على التخلص من الجهاز في مراكز الخدمات أو في نقاط الجمع المختصة أو بالرجوع إلى

المكان الذي اشتريته منه الجهاز. فقد يقبل البائع أن يستلمه لاستغلاله في عملية إعادة الرسكلة.

لا يجب أن يستعمل هذا الجهاز داخل الحمام.

تنبيه : الرجاء الحرص على تخزين الجهاز وهو جاف.



MÜŞTERİ HİZMETLERİ

Değerli Müşterimiz,

En uygun fiyata en iyi ürünü vermenin yanı sıra; en iyi hizmeti vermenin de önemli olduğuna inanıyoruz. Bu nedenle siz bilinçli tüketicilere daha yakın olabilmek için, internet adresimizdeki erişim formlarının yanı sıra, tüketici danışma hattımızı da hizmetinize açmış durumdayız.

TÜKETİCİ
DANIŞMA HATTI
444 66 86

sinbo
www.sinbo.com.tr

Tüketici Danışma Hattımızı,

- Hafta içi her gün **08.00-18.00** saatleri arasında arayabilir; istek, öneri ve şikayetlerinizi firmamıza iletebilirsiniz.

Tüketicinin Dikkatine:

Ürünlerimizle ilgili hizmetleri tam olarak alabilmek için aşağıdaki önerilere uymanızı rica ederiz:

1. Ürünü aldığınızda **Garanti Belgesini** mutlaka yetkili satıcınıza onaylattırınız.
2. Ürünü kullanma kılavuzunda belirtilen hususlara göre kullanınız.
3. Ürününüzle ilgili hizmet talebiniz olduğunda yukarıdaki telefon numaralarından, Tüketici Danışma Hattına başvurunuz.

Garantiden doğan hakların kullanılmasında ilgili olarak çıkabilecek uyuşmazlıklarda yerleşim yerinin bulunduğu veya tüketici işleminin yapıldığı yerdeki Tüketici Hakem Heyetine veya Tüketici Mahkemesine başvurabilirsiniz.

Ayrıca, malın ayıplı olduğunun anlaşılması durumunda, 6502 sayılı Tüketicinin Korunması Hakkında Kanunun 11 inci maddesinde yer alan;

- a- Sözleşmeden dönme,
- b- Satış bedelinden indirim isteme,
- c- Ücretsiz onarılmasını isteme,
- ç- Satılanın ayıpsız bir misli ile değiştirilmesini isteme, haklarından birini kullanabilirsiniz.

KAPIDAN KAPIYA
ÜCRETSİZ
SERVİS

10 GÜNDE
TESLİMAT
GARANTİSİ (*)

Kapıda Kapiya Ücretsiz Servis Kampanyamız dâhilinde Yurtiçi Kargo Firması ile işbirliği içerisindeyiz. Tüketicimiz tarafından satın alınan ürünün fiyatı ne olursa olsun, Tüketicimiz ürün ile ilgili garanti kapsamına giren herhangi bir problem yaşadığında, **444 66 86 numaralı Tüketici Danışma Hattımızı** araması ve kayıt bırakması yeterlidir. Bu süreçten sonra Tüketicimizin ürünü ücretsiz olarak Yurtiçi Kargo tarafından Tüketicimizin bulunduğu adrese teslim alınır. 10• 15 günü içerisinde ürün çalışır bir vaziyette, yine Tüketicimize Yurtiçi Kargo aracılığı ile adresine teslim edilmektedir. 10 iş günü içerisinde sorunu çözülemeyen ürünler ise, yenisi ve/veya bir üst modeli ile değiştirilmektedir. Tüm bu süreçte Tüketicilerimizden hiçbir ücret talep edilmemektedir.
(•Ürünün servis garanti süresi, Yurtiçi Kargo ürünü Sinbo Fabrikası'na teslim ettikten sonra başlar.)

- GARANTİ ŞARTLARI -

1. Garanti süresi, malın teslim tarihinden itibaren başlar ve 2 yıldır.
2. Malın bütün parçaları dahil olmak üzere tamamı garanti kapsamındadır.
3. Malın ayıplı olduğunun anlaşılması durumunda tüketicinin korunması hakkında Kanunun 11 inci maddesinde yer alır;
 - a. Sözleşmeden dönme, b. Satis bedelinden indirim isteme, c. Ücretsiz onarılmasını isteme, d. Satılanın ayıpsız bir misli ile değiştirilmesini isteme, haklarından birini kullanabilir.
4. Tüketicinin bu haklardan ücretsiz onarım hakkını seçmesi durumunda satıcı; işçilik masrafı, değiştirilen parça bedeli ya da başka herhangi bir ad altında hiçbir ücret talep etmeksizin malın onarımını yapmak veya yaptırmakla yükümlüdür. Tüketici ücretsiz onarım hakkını üretici veya ithalatçıya karşı da kullanabilir. Satıcı, üretici ve ithalatçı tüketicinin bu hakkını kullanmasından müteselsilen sorumludur.
5. Tüketicinin, ücretsiz onarım hakkını kullanması halinde malın;
 - * Garanti süresi içinde tekrar arızalanması,
 - * Tamiri için gereken azami sürenin aşılması,
 - * Tamirinin mümkün olmadığı, yetkili servis istasyonu, satıcı, üretici veya ithalatçı tarafından bir raporla belirlenmesi durumlarında, Tüketici malın bedel iadesini, ayıp oranında bedel indirimi veya imkân varsa malın ayıpsız misli ile değiştirilmesini satıcıdan talep edebilir. Satıcı, tüketicinin talebini reddedemez. Bu talebin yerine getirilmesinde durumunda satıcı, üretici ve ithalatçı müteselsilen sorumludur.
6. Malın tamir süresi **20** iş gününü geçemez. Bu süre, garanti süresi içerisinde mala ilişkin arızanın yetkili servis istasyonuna veya satıcıya bildirim tarihinde, garanti süresi dışında ise malın yetkili servis istasyonuna teslim tarihinden itibaren başlar. Malın arızasının **10** iş günü içerisinde giderilememesi halinde, üretici veya ithalatçı; malın tamiri tamamlanmaya kadar, benzer özelliklere sahip başka bir malı tüketicinin kullanımına tahsis etmek zorundadır. Malın garanti süresi içerisinde arızalanması durumunda, tamirde geçen süre garanti süresine eklenir.
7. Malın kullanma kılavuzunda yer alan hususlara aykırı kullanılmasından kaynaklanan arızalar garanti kapsamı dışındadır.
8. Yetkili servis istasyonlarının adresleriyle ilgili bilgiye Türkiye'nin her yerinden **444 66 86** no'lu telefonumuzdan ulaşabilirsiniz.
9. Tüketici garantiden doğan haklarının kullanılmasına ile ilgili olarak çıkabilecek uyuşmazlıklara yerleşim yerinin bulunduğu veya tüketici işleminin yapıldığı yerdeki Tüketici Hakem Heyeti veya Tüketici Mahkemesine başvurabilir.
10. Satıcı tarafından bu Garanti Belgesinin verilmemesi durumunda, tüketici, Gümrük ve Ticaret Bakanlığı Tüketicinin Korunması ve Piyasa Gözetimi Genel Müdürlüğüne başvurabilir.

GARANTİ KAPSAMINA GİRMİYEN HUSUSLAR: (KULLANIM HATALARI)

1. Yasal garanti süresinin dolmasından sonra meydana gelen arızalar,
2. Cihazın kullanıcı tarafından usulüne uygun olmayan biçimde kullanılması nedeniyle meydana gelen arızalar, (cihazın kullanım kılavuzunda gösterildiği şekilde kullanılmaması durumunda).
3. Diğer cihazlarla ilişkili kullanımda yol açtığı arızalar,
4. Cihazda üreticiden kaynaklanmayan değişiklikler veya hasarlar, örneğin cihazın yetkisine sahip olmayan tamirhaneler tarafından açılması durumunda,
5. Elektrik ve telefon şebekesinden doğan tüm arızalar (elektrik kesilmesi, voltaj dalgalanması v.b.),
6. Garanti ürünleri yetkili servis dışında herhangi bir müdahalenin yapılması,
7. Garanti etiketi olan ürünlerde etiketin zarar görmesi,
8. Ürünün dış yüzeyinde oluşan kırık, çizik, v.b. gibi hasarlar,
9. Düşme, çarpma, darbe v.b. nedenlerden meydana gelen arızalar,
10. Tozlu, rutubetli, aşırı sıcak ya da soğuk ortamlarda oluşan arızalar,
11. Sel, yangın, deprem, yıldırım düşmesi v.b. gibi doğal afetlerin sebep olduğu arızalar,
12. Ürünlerde oluşacak elektrotatik hasarlar,
13. Hatalı paketleme sebebi ile elden teslim/kargo ile gönderim sırasında oluşabilen arızalar, garanti kapsamı dışındadır.

İşbu sözleşme ile taraflar, 6502 sayılı tüketicinin korunması hakkında kanun ve bu kanun kapsamında yürürlüğe konulan Sanayi Mallarının Satış Sonrası Hizmetleri Yönetmeliğinden doğan sorumluluk ve yükümlülükleri aynen yerine getirmeyi ve bunlarla ilgili olarak birbirlerine karşı müstereken ve müteselsilen sorumlu olduklarını kabul ederler.



ÜRETİCİ / İTHALATÇI FIRMA

DEİMA ELEKTROMEKANİK ÜRÜNLER İNŞAAT SPOR MALZEMELERİ İMALAT SAN. VE TİC. A.Ş.

Cihangir Mh. Güvercin Cd. No:4 Haramidere Mevkii Acıclar - İstanbul - Türkiye

Çağrı Merkezi: 444 66 86

www.sinbo.com.tr - info@sinbo.com.tr



- SAÇ KESME MAKİNESİ -

- GARANTİ BELGESİ -

ÜRETİCİ veya İTHALATÇI FİRMANIN,

Ünvanı : DEİMA ELEKTROMEKANİK ÜRÜNLERİ İNS. SPOR MALZ.
İMALAT SAN. ve TIC. A.Ş.
Adresi : Cihangir Mah. Güvercin Cad. No:4 Haramidere Mevkii
Avcılar / İSTANBUL
Telefonu : Çağrı Merkezi: 444 66 86
E-Posta : info@sinbo.com.tr

Yetkilinin İmzası

: 
Yönetim Kurulu Başkanı

İNHALETTİRMEKANKİ ÜRÜNLER
İNHALETTİRMEKANKİ İMALAT
SANAYİ TİCARET A.Ş.
Cihangir Mah. Güvercin Cad.
No:4 Avcılar / İSTANBUL
Mersano Numarası: 33 000 818

MALIN,

Cinsi : SAÇ KESME MAKİNESİ
Markası : SINBO
Modeli : SHC 4354S
Garanti Süresi : 2 yıldır
Azami Tamir Süresi : 20 İş Günü
Bandrol ve Seri No: :
Kullanım Ömrü : Bakanlıkça belirlenen ve ilan edilen kullanım ömrü 7 yıldır.
(Ürünün fonksiyonlarını yerine getirebilmesi için gereken yedek parça temin süresi)

SATICI FİRMANIN,

Ünvanı :
Adresi :
Telefonu :
Faks :
E-Posta :
Fatura Tarih ve Sayısı :
Teslim Tarihi ve Yeri :
Yetkilinin İmzası :
Firmanın Kaşesi :



ÜRETİCİ / İTHALATÇI FİRMA
DEİMA ELEKTROMEKANİK ÜRÜNLER
İNŞAAT SPOR MALZEMELERİ İMALAT SAN.
VE TİC. A.Ş.

Cihangir Mh. Güvercin Cd. No:4 Haramidere
Mevkii Avcılar - İstanbul - Türkiye
Çağrı Merkezi: 444 66 86
www.sinbo.com.tr - info@sinbo.com.tr

- UYGUNLUK BEYANI / CE CONFORMITY -
TÜV SÜD Product Service GmbH
Zertifizierstelle Ridlerstrasse 65 80339
München Germany

EEE Yönetmeliğine uygundur.
AEEE Yönetmeliğine uygundur.
Made in P.R.C. İmalat Yılı : 2016