

**Я сделаю
ТВОЙ ДОМ
ЧИСТЫМ!**

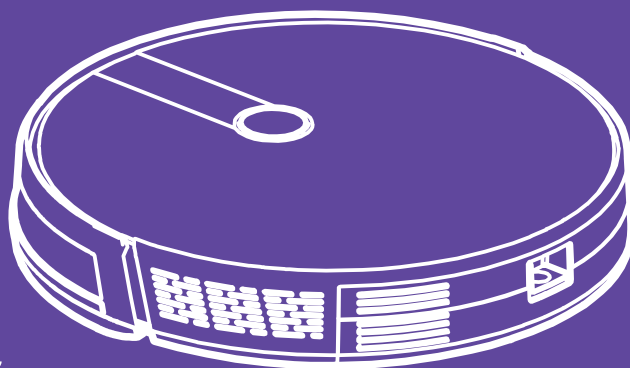

**Вакуумный
робот-пылесос
КТ-545 Krusenstern**

Если у вас возникнут трудности с использованием нашей техники, перед обращением в магазин просим позвонить на горячую линию Kitfort:

8-800-775-56-87

(пн-пт с 9:30 до 17:30 по московскому времени)

info@kitfort.ru

Мы расскажем про особенности работы прибора и проконсультируем по любым другим вопросам

Содержание

Общие сведения	5
Комплектация	7
Устройство робота-пылесоса	7
Подготовка к работе.....	12
Мобильное приложение Smart Life	15
Использование пылесоса.....	25
Режимы работы и режимы уборки	28
Чистка и обслуживание робота-пылесоса	32
Уход и хранение	35
Устранение неполадок	35
Технические характеристики	38
Меры предосторожности.....	39
Другие товары «Китфорт»	41



Иван Федорович Крузенштерн — российский мореплаватель, путешественник, адмирал. Родился 19 ноября 1770 года в Российской Империи в поселке Хаггуд близ Раппеля (ныне Рапламаа, Эстония). Является потомком немецкого и шведского дипломата Филиппа Крузиус фон Крузенштерна.

С двенадцати лет три года обучался в городской школе при Домском соборе в Ревеле, а затем в Морском кадетском корпусе в Кронштадте. В 1787 году был произведён в гардемарины. В 1788 году был отправлен мичманом на 74-пушечный корабль «Мстислав» во время войны со Швецией, где участвовал и отличился во многих морских сражениях,

после чего был произведен в лейтенанты.

В 1793–1799 годах служил на военных судах Великобритании, совершил кругосветное путешествие и посетил Северную Америку, Китай, Индию.

В 1802 году, император Александр I утвердил проект первой русской кругосветной экспедиции на кораблях «Нева» и «Надежда» под командованием Крузенштерна и Резанова с помощником капитан-лейтенантом Лисянским. Содержание экспедиции взяли на себя император Александр I и Русско-американская компания вместе с вдохновителем экспедиции графом Н.П. Румянцевым.

Экспедиция отплыла 26 июля 1803 года из Кронштадта. Экспедиция заходила в Копенгаген и прибыла в Фалмут 28 сентября. 5 октября экспедиция двинулась дальше к югу, зашла на остров Тенерифе и 14 ноября пересекла экватор, что было отпраздновано с большой торжественностью — русский флаг впервые оказался в южном полушарии. Дойдя до 20° южной широты, Крузенштерн тщетно искал остров Вознесения, о положении которого были очень сбивчивые указания. С 9 декабря до 23 января 1804 г. экспедиция пробыла у бразильских берегов в ожидании починки корабля «Нева». Далее экспедиция направилась через Атлантический океан и 20 февраля 1804 года обогнула мыс Горн где их встретил шторм и корабли вынужденно разлучились. 24 апреля Крузенштерн на корабле «Надежда» достиг Маркизских островов. Тут он определил положение островов Фетуга и Уагуга. 28 апреля корабли встретились в порту Анна-Мария на острове Нукагива. На острове Нукагива Крузенштерн открыл и описал превосходную гавань, которую назвал портом Чичагова. 4 мая экспедиция покинула Вашингтоновы острова и 13 мая, на 146° западной долготы, вновь перешла экватор по направлению на север. 26 мая показались Сандвичевы острова, где корабли разделились: «Надежда» взяла курс на Камчатку и далее в Японию, а «Нева» направилась исследовать Аляску, где затем приняла участие в Архангельской баталии (битве при Ситке). В Кронштадт экспедиция вернулась 7 августа 1806 года.

В своих записках об этом путешествии Крузенштерн рассказывает много любопытного о виденном им в плавании, особенно о быте и нравах дикарей, составляет великолепный атлас который изобилует картами, планами и рисунками.

Наш робот-пылесос КТ-545 умеет составлять карты помещений, запоминает места в которых он побывал, и поэтому мы решили его назвать в честь знаменитого путешественника.

Общие сведения

Вакуумный робот-пылесос КТ-545 представляет современное поколение роботизированных пылесосов.

Мобильное приложение

Мобильное приложение Smart Life поможет вам в управлении вашим роботом-пылесосом по сети Wi-Fi и сделает ваше взаимодействие с устройством максимально комфортным. Находясь на работе, в отпуске или в деловой поездке, вы можете дистанционно через мобильное приложение: запустить уборку, приостановить уборку, настроить график уборки по дням недели, поменять мощность пылесоса, посмотреть карту уборки помещений, отправить пылесос на зарядку или отключить.

График уборки

Через мобильное приложение Smart Life вы можете настроить график уборки по дням недели, в соответствии с вашими нуждами, например, чтобы робот-пылесос убирался, пока вы находитесь на работе.

Построение карты

Пылесос оснащен функцией запоминания мест, где он убирался. Пылесос рисует карту помещения и отображает ее в мобильном приложении. Таким образом, вы можете дистанционно оценить текущую уборку помещения.

Турбощетка

Турбощетка отлично убирает ковры любого типа. Во время чистки ковра турбощетка сначала приподнимает ворс, а затем выметает из него мусор. Пыль, выбитая щеткой из ковра, всасывается пылесосом. На твердой поверхности вращающаяся турбощетка действует как веник, замывая мусор прямо в контейнер. Это позволяет собирать крупный (обрывки бумаги, клочки шерсти домашних животных) или тяжелый мусор (песок и мелкие камешки с обуви).

Две боковые щетки

Пылесос оснащен двумя боковыми щетками. Ворс боковых щеток выступает за габариты пылесоса, что позволяет ему собирать пыль вдоль плинтусов, вдоль диванов, около дверных косяков и других подобных объектов.

Влажная уборка

Можно провести влажную уборку, прикрепив к пылесосу моющий модуль с резервуаром для воды и тряпкой. Тряпка большой площади автоматически увлажняется во время уборки встроенной электрической помпой, то есть пылесос дозирует необходимое количество воды, подаваемое на тряпку. Моющий модуль имеет контейнер для сбора пыли. В контейнер пыль забрасывает работающая турбощетка.

Современный фильтр и простой уход за пылесосом

В пылесборнике используется двойная фильтрация и высокоэффективный фильтр тонкой очистки, обеспечивающий хорошую очистку засасываемого воздуха от пыли. Пылесборник легко вынимается: достаточно нажать на кнопку «PUSH» и вытащить пылесборник из корпуса пылесоса. Для удаления мусора нужно откинуть специальную крышку на контейнере пылесборника. Для чистки пылесоса прилагается щеточка. Благодаря турбощётке и усовершенствованной конструкции пылесборника уход за пылесосом прост и требует минимума усилий.

Режимы уборки

Пылесос имеет 3 режима уборки:

- автоматическая уборка (основной режим);
- локальная уборка;
- уборка вдоль стен.

Включить и выключить пылесос, задать нужный режим работы, можно с пульта дистанционного управления. Используя кнопку на корпусе пылесоса можно включить и выключить пылесос, а также запустить уборку в автоматическом режиме.

Автоматическая подзарядка

В комплекте имеется база для автоматической подзарядки пылесоса. Если заряд аккумулятора закончился, пылесос сам разыщет базу и встанет на зарядку. Кроме того, вы можете принудительно вернуть пылесос на базу, дав ему соответствующую команду с пульта дистанционного управления.

Область применения

Робот-пылесос предназначен для использования в жилых помещениях и небольших офисах. Он подходит для уборки сухих ровных поверхностей: деревянных полов, ламината, керамической плитки, линолеума, а также для сухой уборки ковровых покрытий с не очень длинным ворсом.

Комплектация

1. Робот-пылесос — 1 шт.
 - Турбощетка — 1 шт.
 - Пылесборник — 1 шт.
 - Фильтр тонкой очистки — 1 шт.
 - Фильтр грубой очистки — 1 шт.
2. База для зарядки — 1 шт.
3. Блок питания — 1 шт.
4. Пульт дистанционного управления (ДУ) — 1 шт.
5. Боковая щетка — 4 шт. (2 комплекта: L + R)
6. Фильтр тонкой очистки — 1 шт. (дополнительный)
7. Элемент питания ААА (для пульта ДУ) — 2 шт.
8. Съёмный модуль для мытья пола — 1 шт.
9. Тряпка для пола — 1 шт.
10. Щетка для чистки с резаком — 1 шт.
11. Руководство по эксплуатации — 1 шт.
12. Гарантийный талон — 1 шт.
13. Коллекционный магнит — 1 шт.*

*опционально

Устройство робота-пылесоса

Корпус

Вид сверху

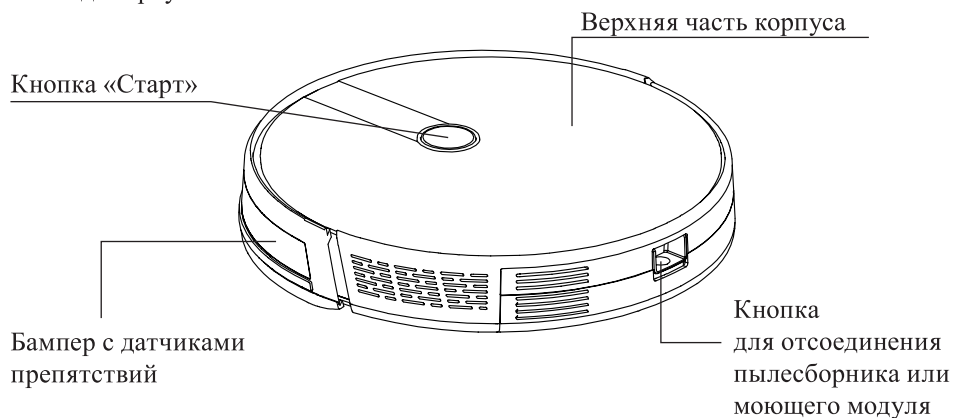

Вид снизу

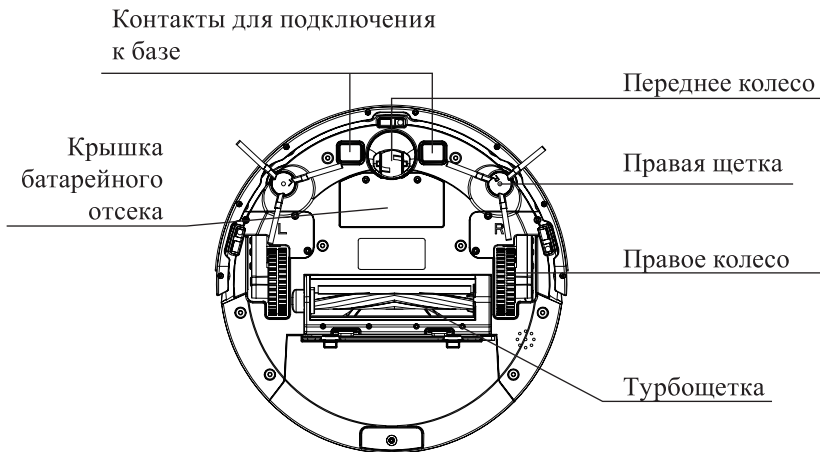
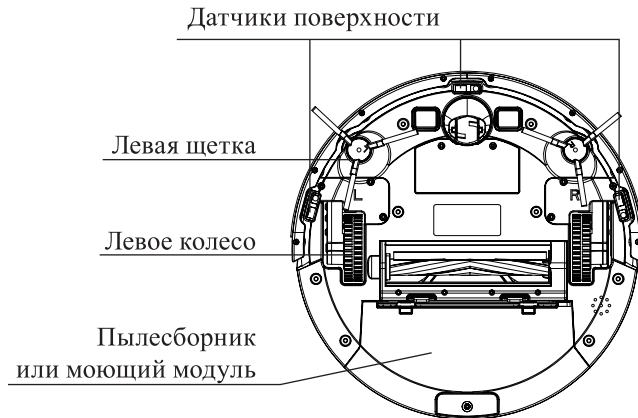

Панель управления пылесоса



Пылесборник

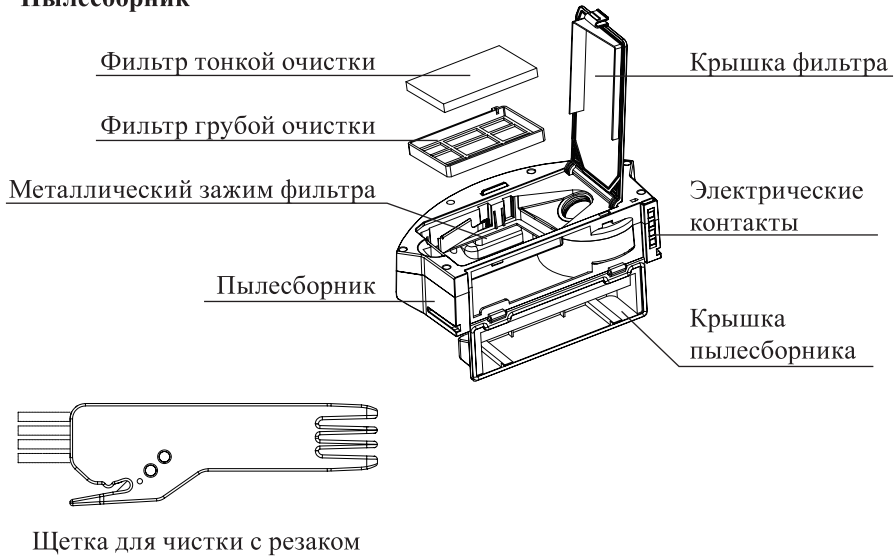

Моющий модуль

Контейнер для сбора пыли

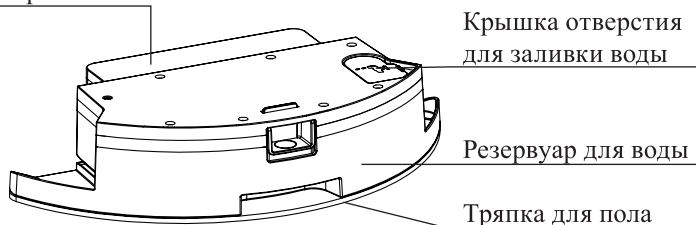

Моющий модуль устанавливается в корпус пылесоса на место пылесборника. Тряпка крепится к моющему модулю на липучках. Подробнее об использовании моющего модуля см. в главе «Установка моющего модуля».

База для зарядки

Индикатор питания

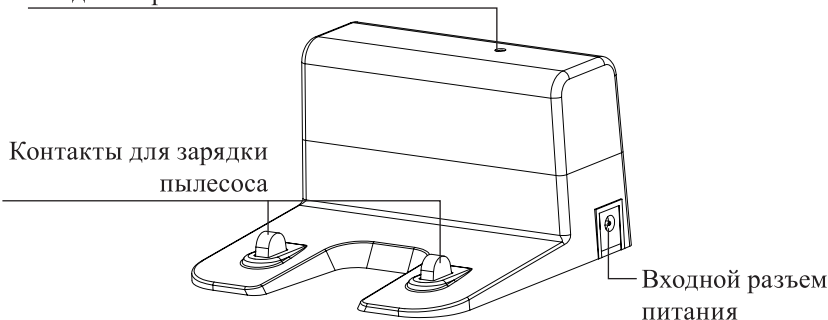

Пульт дистанционного управления (пульт ДУ)

Кнопки навигации используются для передвижения пылесоса в нужном вам направлении. При управлении пылесосом с помощью кнопок навигации всегда работает турбощетка, боковые щетки и всасывание мусора.

Не используйте пульт вблизи от базы для зарядки, так как пылесос может не реагировать на команды с пульта. Это объясняется интерференцией сигналов от пульта и базы. В этом случае отнесите пульт на некоторое расстояние от базы и попробуйте подать команду снова. Также пылесос может плохо реагировать на команды с пульта из-за большого количества зеркал в помещении, металлических поверхностей, из-за расположения под прямыми солнечными лучами.

Для использования пульта в него необходимо установить 2 батарейки типа ААА (входят в комплект). Если пульт не будет использоваться в течение длительного времени, извлеките из него батарейки.



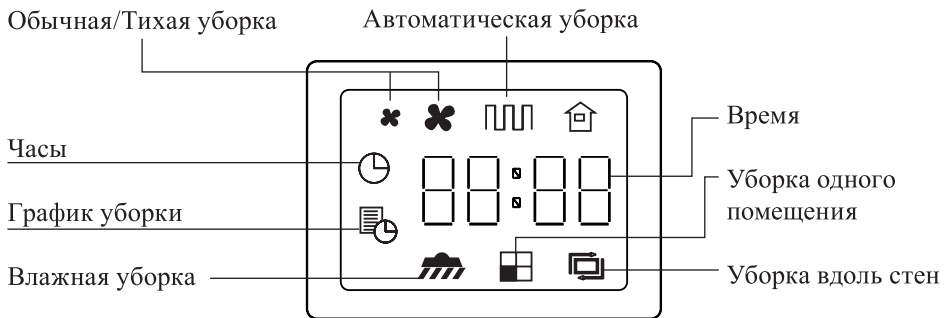

Дисплей пульта ДУ

На дисплее с помощью пиктограмм отображается выбранный режим, мощность и время.





Иконка «» — отображается во время автоматической уборки.

Иконка «» (двойная) — при пониженной мощности (тихая уборка) отображается один маленький вентилятор, при повышенной мощности — два вентилятора: маленький и большой. Отображается во всех режимах, в которых работает всасывание мусора.

Иконка «» — отображается после нажатия кнопки «Возврат на базу». После возвращения пылесоса на базу, иконка продолжает гореть и гаснет только после того как пылесос покинет базу и перейдет в какой-либо из режимов.

Иконка «» — мигает при установке времени.

Иконка «» — отображается при активированном режиме уборки по графику. Мигает во время установки времени графика уборки.

Иконка «» — отображается во время влажной уборки.

Иконка «» — отображается во время уборки в одном помещении после выбора режима «Уборка одного помещения».

Иконка «» — отображается во время уборки вдоль стен после выбора режима «Уборка вдоль стен».

Иконка «» — отображает текущее время в формате ЧЧ:ММ. Во время установки времени, или графика уборки, настраиваемая пара цифр будет мигать.

Подготовка к работе

Распакуйте пылесос. Проверьте, что пылесборник находится в пылесосе и в нем правильно установлен фильтр.

Удалите защитную пленку с базы для зарядки и защитную самоклеющуюся ленту с корпуса пылесоса.

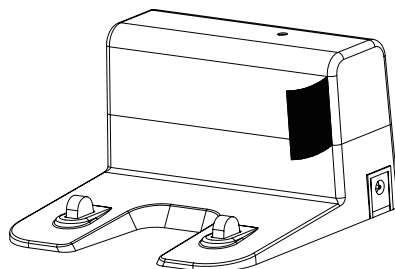
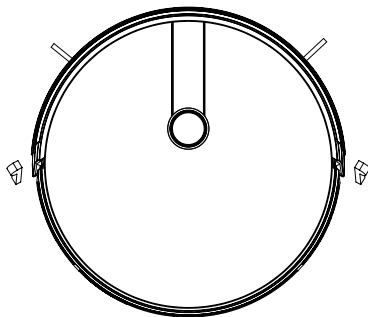

Установка боковых щеток

Пылесос может поставляться со снятыми боковыми щетками. Перед использованием пылесоса обе щетки нужно установить.

Для этого переверните пылесос. Посадочные места щеток находятся по бокам спереди. Щетку с обозначением «L» установите на посадочное место с подписью «L», а щетку с обозначением «R» — на посадочное место, с подписью «R». Щетки различаются направлением изгиба ворса, поэтому, пожалуйста, не путайте их.

Для установки каждой щетки наденьте ее на ось и слегка надавите. Щетка должна плотно войти и зафиксироваться. После установки проверьте, вращаются ли щетки.

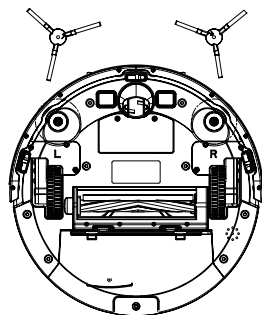

Установка базы

Установите базу, оставив вокруг нее свободное пространство, как показано на рисунке. Убедитесь, что база стоит твердо и не шатается. Подключите блок питания к базе и к сети электропитания. На базе будет мигать зеленый индикатор. Расположите провод блока питания так, чтобы пылесос случайно в нем не запутался.

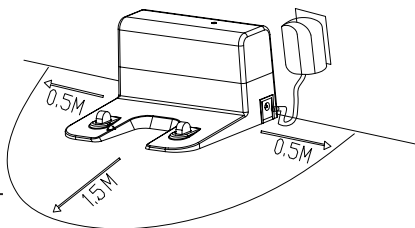

Пылесос может плохо находить базу из-за большого количества зеркал, металлических поверхностей или из-за расположения базы под прямыми солнечными лучами.

Зарядка пылесоса

Зарядка пылесоса может производиться только при установке пылесоса на базу.

1. При низком уровне заряда (20%), во время уборки, при достижении низкого уровня заряда, пылесос автоматически переходит в режим поиска базы для подзарядки. Индикатор базы на корпусе пылесоса при этом горит оранжевым. При разрядке пылесоса ниже порога в 20% от номинальной емкости прозвучит звуковой сигнал «Low battery, please charge this robot» («Низкий заряд, пожалуйста зарядите робот»).
2. Нажмите на кнопку «Возврат на базу» на пульте дистанционного управления, и пылесос перейдет в режим поиска базы для подзарядки. Индикатор базы на корпусе пылесоса при этом горит оранжевым.
3. Самостоятельно установите пылесос на базу, соединив контакты на базе и на пылесосе. Индикатор базы на корпусе пылесоса при этом будет мигать зеленым, сигнализируя о процессе зарядки.

Индикатор базы на корпусе пылесоса при зарядке будет мигать зеленым. После завершения зарядки индикатор будет непрерывно гореть зеленым.

Перед первым использованием полностью зарядите пылесос.

Заряжайте пылесос полностью после каждого использования.

Установка моющего модуля

1. Наполните резервуар для воды:
 - выньте заглушку из резервуара для воды;
 - залейте воду (примерно на 1/2–2/3 емкости резервуара — 175–275 мл), а затем плотно закройте резервуар заглушкой.

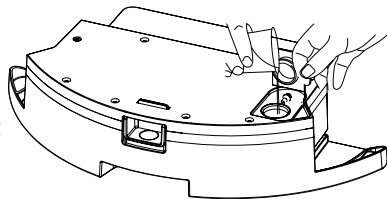

Примечание. Рекомендуется заливать в моющий модуль кипяченую очищенную или дистиллированную воду во избежание цветения и различных отложений в резервуаре для воды. Водопроводную воду использовать не рекомендуется во избежание органических отложений и цветения воды во время длительных перерывов в использовании.

2. Прикрепите тряпку липучками к моющему модулю.

Примечание. Новая тряпка может плохо впитывать воду, поэтому перед первым использованием рекомендуется постирать тряпку в мыльной воде и прополоскать. Для лучшего впитывания воды можно устанавливать на моющий модуль влажную, отжатую тряпку.

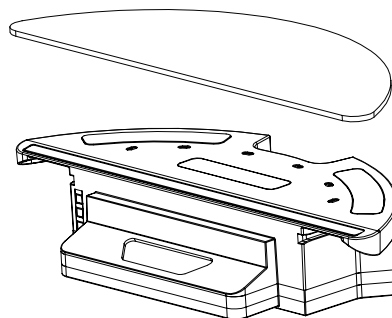

3. Нажмите на кнопку извлечения пылесборника, извлеките из пылесоса пылесборник и установите на его место моющий модуль.

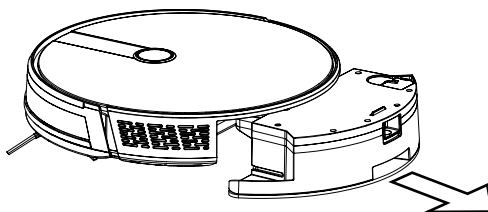

4. Запустите влажную уборку с пульта ДУ. Пылесос будет протирать пол и заматывать боковыми щетками и турбощеткой пыль в отделение для пыли, встроенное в моющий модуль.

Внимание! Не производите зарядку пылесоса с установленным моющим модулем, поскольку вода может продолжать поступать из резервуара на тряпку и через какое-то время под пылесосом образуется лужа. Это может привести к выходу пылесоса из строя при последующей уборке и будет являться не гарантийным случаем.

Мобильное приложение Smart Life

Установка мобильного приложения

1. Скачайте мобильное приложение Smart Life (разработчик: Tuya Inc./Yu xiang) через App Store или Google Play. Также вы можете отсканировать QR-код на дне корпуса устройства и получить прямую ссылку на сайт Smart Life, где вы сможете скачать приложение.

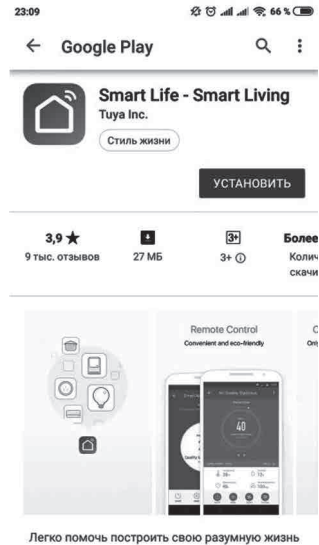

2. При первом запуске откроется экран создания новой учетной записи. Нажмите на «Создать новую учетную запись».

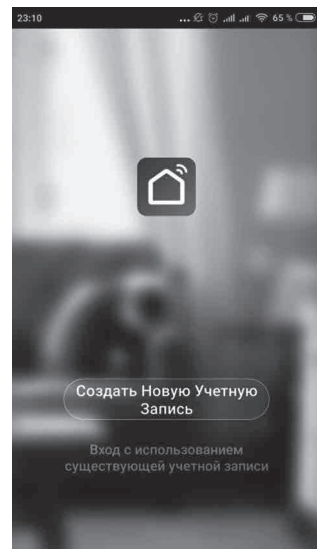

3. В следующем экране введите адрес своей электронной почты в поле «Email». Обратите внимание, в верхнем поле должен быть корректно заполнен код страны, в которой вы будете использовать робот-пылесос (код для России: +7). При необходимости измените страну.

Примечание. Также вы можете зарегистрироваться по номеру телефона. Для этого нажмите на «Регистрация по телефону» в правой верхней части экрана. После заполнения полей нажмите на «Получить код подтверждения».

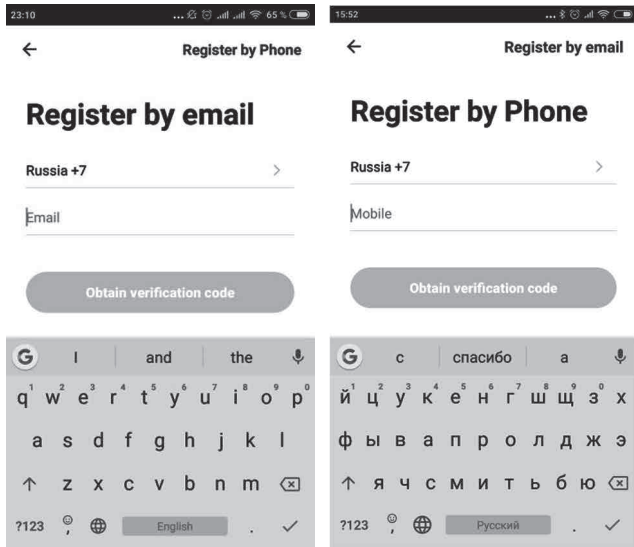

4. Введите код подтверждения, который был отправлен на вашу электронную почту или в телефонном сообщении. Введите пароль и нажмите «Добавить».

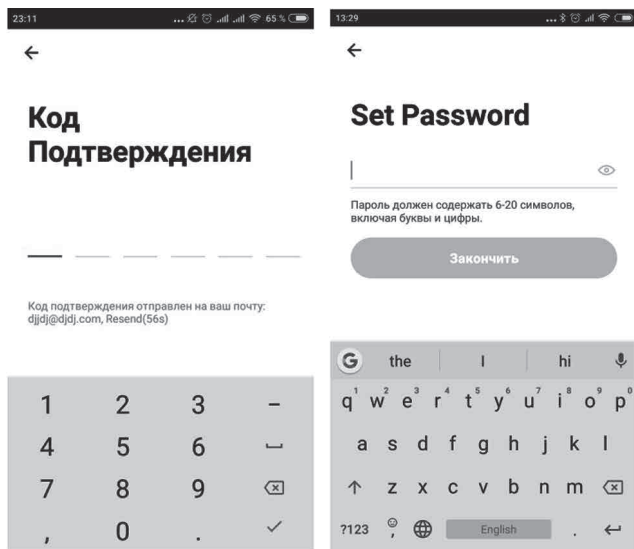

5. В открывшемся экране вам будет предложено создать группу ваших устройств. Нажмите на «Добавление группы», а затем введите имя группы устройств в поле «Имя группы». По желанию вы можете ввести геолокацию устройств на интерактивной карте и выбрать комнаты, в которых будут использоваться ваши устройства. Это пригодится для работы с большим количеством устройств системы «Умный дом», когда вам необходимо различать, например, телевизор в гостиной и телевизор в спальне. После ввода данных нажмите на «Завершить».

Примечание. Если вы не предполагаете использовать несколько устройств или не хотите вводить данные, то нажмите на «Завершить» после ввода имени семьи устройств.

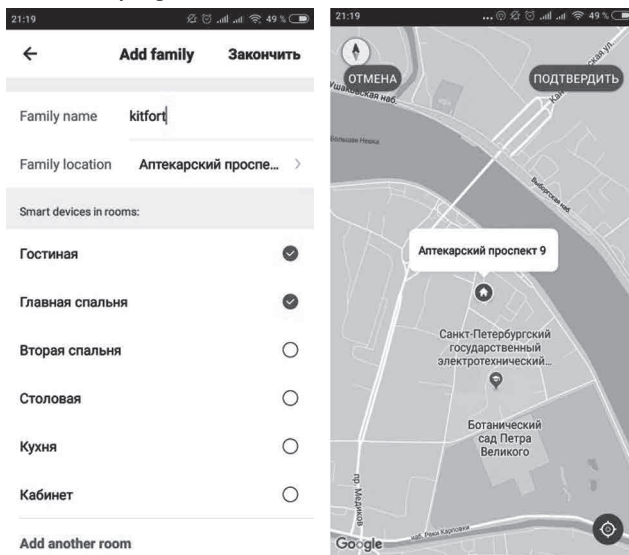

6. На экран будет выведено диалоговое окно с сообщением, что группа ваших устройств успешно создана в приложении. Нажмите на «Завершить» для завершения или на «Просмотр» для редактирования введенной информации.

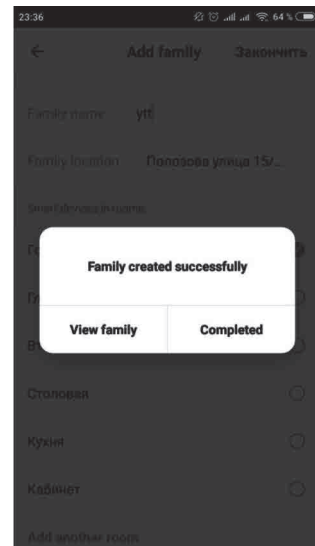

7. Далее вы будете переведены в экран со списком ваших устройств. Вы можете добавить устройство на вкладку с именем определенной комнаты или на вкладку «Все устройства».

Для добавления устройства, нажмите на нужную вкладку, а затем на кнопку «Добавить устройство» или «+» в правой верхней части экрана.

Примечание. Кнопка «Добавить устройство» может быть не видна, это зависит от разрешения экрана. В этом случае промотайте экран или нажмите на «+».

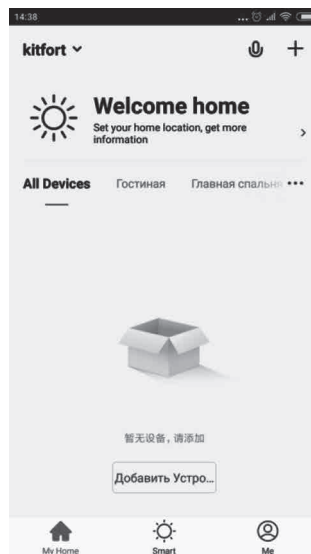

8. В подгруппе «Мелкое бытовое оборудование» выберите робот-пылесос.

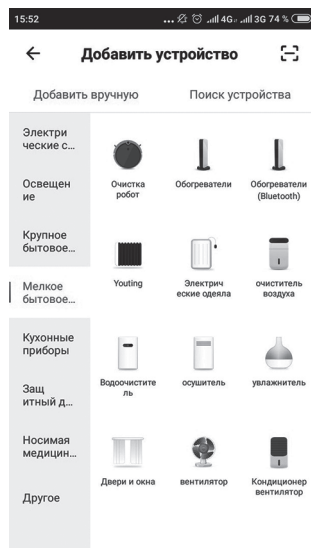

9. Откроется экран добавления устройства. Переведите пылесос в режим сопряжения. Для этого поместите ваше мобильное устройство и робот-пылесос на расстояние не более четырех метров от Wi-Fi роутера для максимального качества связи. Дважды нажмите кнопку «Старт» на корпусе робота-пылесоса и дождитесь когда замигает индикатор Wi-Fi на корпусе. Нажмите на кнопку «Начать» на экране.



10. Введите пароль. Сеть, к которой подключено ваше мобильное устройство, определяется автоматически. Если вы хотите чтобы ваш робот-пылесос работал через другую сеть, нажмите на «Изменить» и выберите нужную вам сеть. После введения пароля нажмите «Подтвердить».

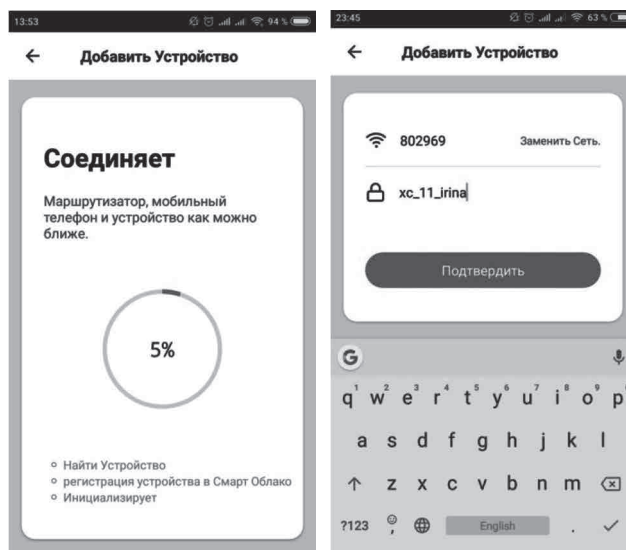

11. Начнется инициализация устройства. После завершения инициализации индикатор Wi-Fi будет гореть постоянно.

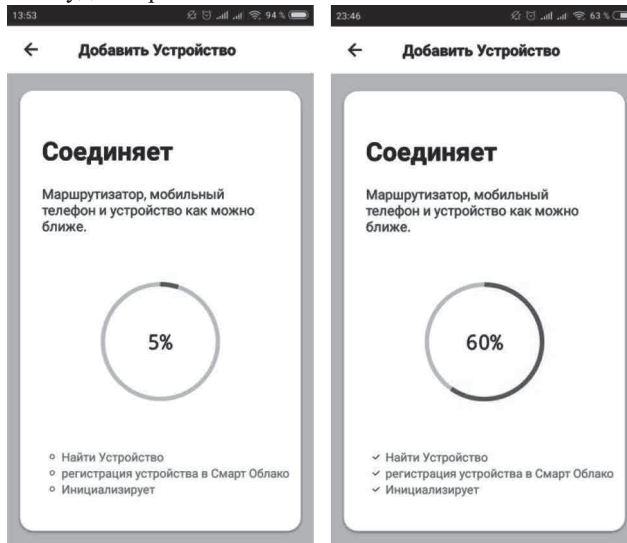

12. После успешного добавления устройства появится экран завершения, где вы можете отредактировать имя робота-пылесоса и привязать устройство к нужным комнатам.

Нажмите на «Завершить». Откроется экран для управления пылесосом (смотри главу «Экран управления пылесосом»).

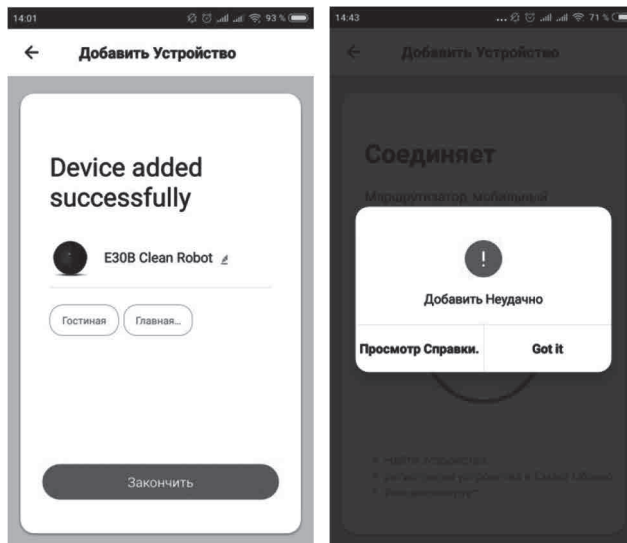

Если соединение с роботом не удалось, то всплывет окно с соответствующим сообщением. Нажмите на «Заккрыть», и вы вернетесь к экрану со списком устройств (см. п. 7). Проверьте наличие интернет-соединения, убедитесь, что вы перевели пылесос в режим сопряжения и правильно ввели пароль от Wi-Fi. Повторите процедуру добавления устройства.

Экран управления пылесосом

На экране находится виртуальный пульт управления, с помощью которого вы можете удаленно управлять роботом-пылесосом: задать график уборки, переключать режимы уборки, а также вручную управлять передвижением устройства.

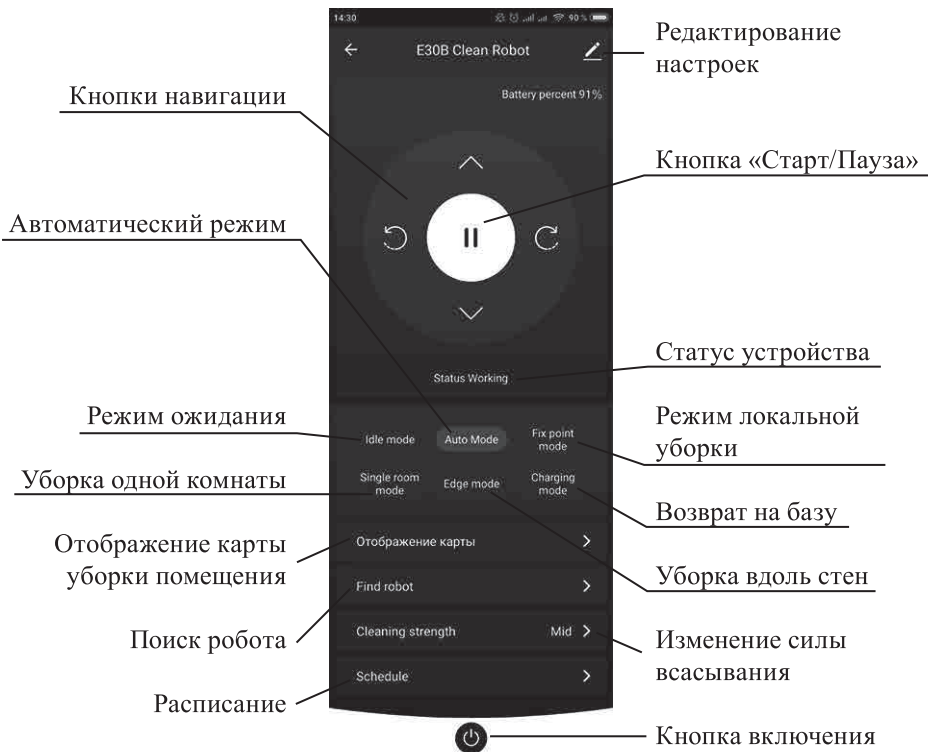

Редактирование настроек

Кнопка служит для просмотра и изменения информации об устройстве, а также для удаления устройства из приложения.

Кнопки навигации

Кнопки предназначены для передвижения пылесоса в режиме ожидания или паузы.

Старт/Пауза

Запуск уборки или приостановка режима уборки на паузу.

Статус устройства

Строка статуса отображает текущее состояние пылесоса:

- Спящий режим — пылесос находится в спящем режиме;
- Режим ожидания — пылесос в режиме ожидания;
- Пауза — уборка на паузе;
- На зарядке — пылесос заряжается;
- Работает — пылесос работает в одном из режимов.

Кнопка включения

Предназначена для перевода робота-пылесоса в спящий режим или вывод из спящего режима в режим ожидания.

Режим ожидания

По нажатию на эту кнопку пылесос остановит уборку и будет ждать команд. В режим ожидания пылесос также переходит из спящего режима после нажатия на кнопку включения.

Автоматический режим

Запуск автоматической уборки. В этом режиме пылесос начинает движение с зигзага, составляет карту помещения и программирует свой путь, чтобы очистить все области. Если объекты в помещении были сдвинуты во время уборки, то пылесос будет делать паузу в уборке, чтобы перепрограммировать свой маршрут. Если вы остановите уборку кнопкой включения или кнопкой перехода в режим ожидания, а потом вновь запустите автоматический режим, то пылесос заново начнет составлять карту помещения.

Режим локальной уборки

Этот режим применяется для очистки сильно загрязненных областей. Пылесос включит максимальную силу всасывания и, двигаясь по расширяющейся спирали, уберет примерно 1 квадратный метр площади.

Уборка одной комнаты

Режим предназначен для запуска уборки в одной комнате.

Уборка вдоль стен

В этом режиме пылесос убирает по периметру помещения.

Возврат на базу

Пылесос выключает режим уборки и включает режим поиска базы.

Отображение карты уборки помещения

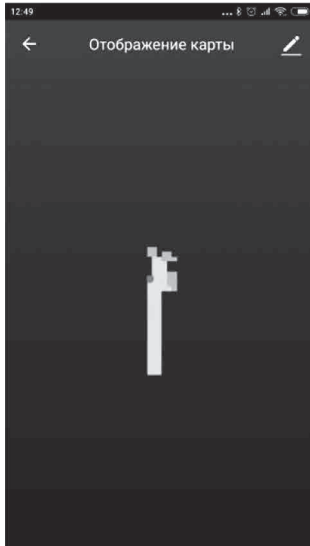

Служит для просмотра карты уборки помещения. Робот рисует карту, чтобы не убирать повторно одни и те же места. При включении/выключении пылесоса, при переходе в другие режимы или в режим ожидания карта помещения сбрасывается и при следующей уборке рисуется заново.

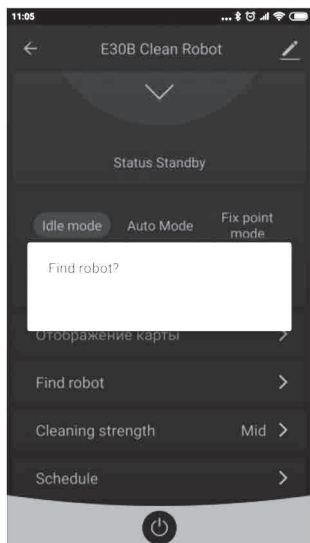

Поиск робота

Робот подает звуковой сигнал, чтобы вы на слух определили его местоположение.

Изменение силы всасывания

Вы можете изменять силу всасывания в различных режимах уборки:

- Выкл — тихая уборка: всасывание отключено, мусор застывает в пылесборнике турбощеткой и боковыми щетками;
- Обычное — обычная сила всасывания;
- Мощное — максимальная сила всасывания.

Изменение силы всасывания доступно только при запущенной уборке. После выключения уборки сила всасывания сбрасывается на «Обычное» по умолчанию.

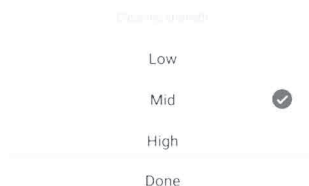
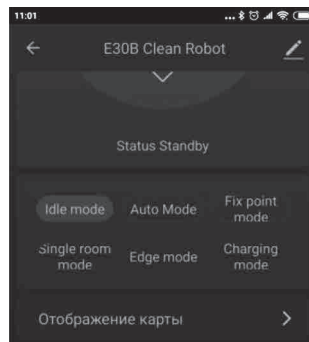

Расписание

Переход в экран установки уборки по расписанию. Вы можете задать график по часам в любые дни недели.

Для добавления уборки нажмите на кнопку «Добавить уборку».

В открывшемся экране установите нужное время, а ниже в поле «Снова» выберите повтор уборки. Вы можете установить повтор в любые дни недели. Если ни один день не выбран, то уборка будет сделана только один раз.

По расписанию пылесос убирает только в автоматическом режиме.

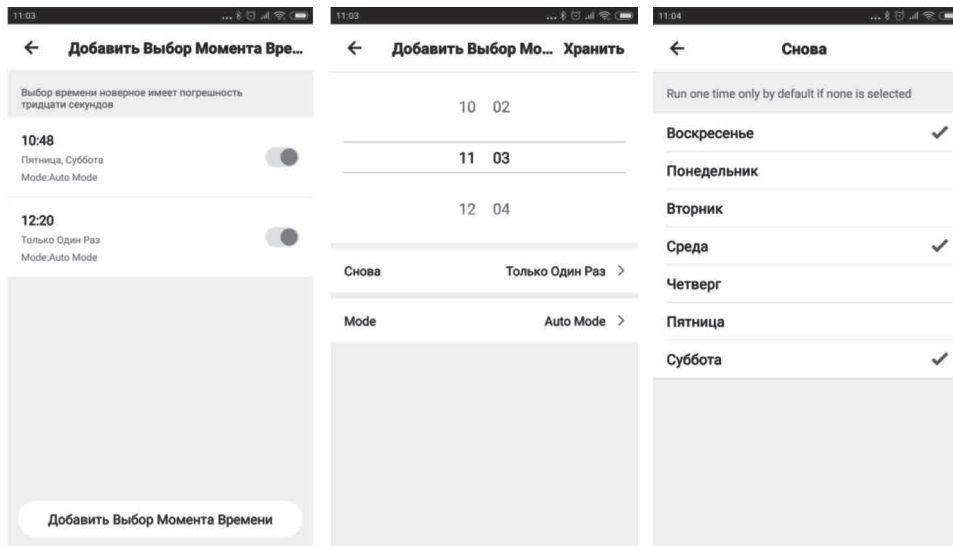

Использование пылесоса

Прежде чем приступить к использованию пылесоса, подготовьте рабочую зону к уборке. Уберите все посторонние предметы, которые могут помешать нормальной работе пылесоса: детские игрушки, одежду, обрезки бумаги, крупный мусор, провода от бытовой техники и т.д. Произведите зарядку пылесоса.

Внимание! Не используйте пылесос при повышенной влажности, например, в ванной. Роботом-пылесосом нельзя собирать с пола разлитую жидкость. В случае попадания влаги в пылесборник робот-пылесос может выйти из строя.

Включение и выключение пылесоса

Для начала уборки поставьте пылесос на пол.

Включите пылесос, нажав на кнопку «Старт» на верхней части корпуса. Пылесос включится, загорится индикация кнопки «Старт» и один из индикаторов, сигнализирующих состояние.

Автоматическую уборку можно запустить следующими способами:

- кратковременно и однократно нажмите на кнопку «Старт» на панели управления пылесоса;
- нажмите кнопку «Автоматический режим» на пульте дистанционного управления;
- нажмите кнопку «Автоматический режим» в мобильном приложении Smart Life. Если пылесос находится в спящем режиме — по нажатию кнопки он сначала перейдет в режим ожидания.

Для остановки уборки нажмите:

- кнопку «Старт» на корпусе пылесоса;
- кнопку «Старт/Пауза» на пульте дистанционного управления;
- кнопку «Автоматический режим» в мобильном приложении.

Для возобновления уборки нажмите любую из указанных клавиш повторно.

Полностью выключить пылесос можно, зажав кнопку «Старт» на корпусе пылесоса на 5 секунд.

Примечание. После отключения пылесоса зажатием на 5 секунд кнопки «Старт» на корпусе пылесоса, его нельзя будет включить через мобильное приложение или с пульта дистанционного управления. Для включения пылесоса зажмите кнопку «Старт» на корпусе пылесоса на 5 секунд и дождитесь включения пылесоса и, при необходимости, инициализации соединения с сервером для использования мобильного приложения.

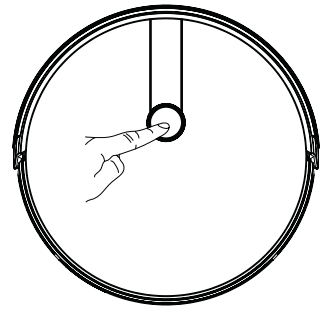

Установка часов

1. При первом включении, в любом из режимов или во время зарядки, нажмите на пульте ДУ кнопку «Установка времени» для перехода в режим установки времени. На дисплее пульта начнет мигать значок часов и цифры часов ЧЧ:мм.
2. Кнопками навигации «Вверх» и «Вниз» установите часы.
3. Нажмите «Вправо» для перехода к минутам, две цифры минут начнут мигать чч:ММ.

Примечание. Переключение между настройкой часов и минут осуществляется кнопками «Вправо» и «Влево» в режиме настройки времени.

4. Кнопками навигации «Вверх» и «Вниз» установите минуты.
5. Для фиксации установок нажмите кнопку «Установка времени».

Примечание. При изменении времени рекомендуется также производить установку графика уборки, направив пульт ДУ на пылесос и дождавшись звукового сообщения. Это необходимо для синхронизации времени пульта и времени пылесоса. Если после изменения времени не произвести синхронизацию времени, график уборки может сбиться.

Примечание. При установке мобильного приложения и подключении робота-пылесоса к сети Wi-Fi, время пылесоса автоматически синхронизируется в соответствии с выбранной страной и часовым поясом, в котором вы находитесь. Поэтому на пульте ДУ рекомендуется выставить текущее время вашего местоположения.

Установка графика уборки

При подключении и работе с мобильным приложением Smart Life происходит синхронизация времени робота-пылесоса с временем сервера, поэтому при установке графика уборки через мобильное приложение, рекомендуется сбросить график уборки, установленный с пульта ДУ если он был установлен и на пульте горит пиктограмма графика уборки.

Перед установкой графика уборки установите часы пылесоса на пульте дистанционного управления.

Установку графика уборки следует производить, направив пульт ДУ на пылесос, и дожидаться в ответ звукового сообщения подтверждения.

1. При первом включении, в любом из режимов или во время зарядки, нажмите на пульте ДУ кнопку «Установка времени» для перехода в режим установки времени. Прозвучит сообщение «Cleaning Appointment Setting» («Установка графика уборки»), а на дисплее пульта начнет мигать значок часов и цифры часов ЧЧ:мм.
2. Кнопками навигации «Вверх» и «Вниз» установите часы.
3. Нажмите «Вправо» для перехода к минутам, две цифры минут начнут мигать чч:ММ.

Примечание. Переключение между настройкой часов и минут осуществляется кнопками «Вправо» и «Влево» в режиме настройки графика уборки.

4. Кнопками навигации «Вверх» и «Вниз» установите минуты.
5. Для фиксации установок нажмите кнопку «Установка времени». Прозвучит сообщение «Cleaning Appointment Set Successfully» («Установка графика уборки прошла успешно»), а на дисплее пульта отобразится текущее время.

Внимание! Если при фиксации установок звукового сигнала нет, то настройки могут быть не применены. Попробуйте повторить команду направив пульт ДУ точно на робот-пылесос.

Пылесос будет начинать уборку в установленное время каждый день. Задать график по дням недели нельзя.

Примечание. Для сброса графика уборки, установленного с пульта ДУ, следует вынуть батарейки на 10–20 секунд и вставить обратно. Пиктограмма графика уборки на дисплее пульта ДУ пропадет, но сам график уборки сохранен в памяти пылесоса, и он сбросится, только когда вы дадите любую команду пылесосу с пульта ДУ.

Очистка пылесборника

1. Нажмите на кнопку извлечения пылесборника и извлеките пылесборник из корпуса робота-пылесоса.

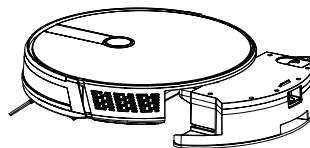

2. Откройте пылесборник.

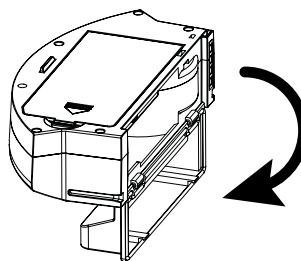

3. Высыпьте содержимое в мусорную корзину.

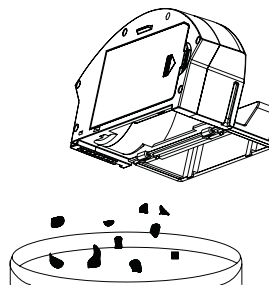

- Откройте крышку фильтров, извлеките их и произведите очистку. Очистку фильтров следует производить каждый раз при очистке пылесборника. При несильном загрязнении рекомендуется механически вытряхивать мусор из фильтров. При сильном загрязнении допускается промывка фильтров под проточной водой. При промывке фильтра тонкой очистки запрещается использовать щетки, поскольку фильтр состоит из целлюлозы и может повредиться от механических воздействий.

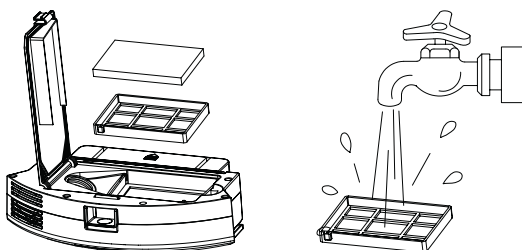

- Внутри пылесборник можно протереть влажной, а затем сухой тканью. При использовании влажной ткани, перед последующим использованием, тщательно просушите пылесборник. В случае если включить пылесос с влажным пылесборником, влага может попасть в двигатель, что приведет к выходу пылесоса из строя.

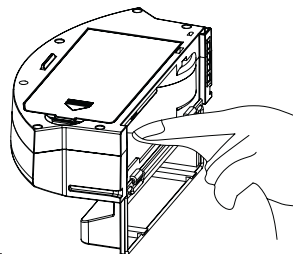

Внимание! Запрещается мыть пылесборник под проточной водой или погружать в воду. В пылесборнике установлена всасывающая турбина, и попадание в нее влаги может вывести пылесос из строя. После влажной чистки пылесборника тщательно его просушите, и только потом устанавливайте в корпус робота-пылесоса.

Режимы работы и режимы уборки

При переходе из одного режима в другой, а также при нажатии на любую кнопку пылесос издает звуковой сигнал.

Режим ожидания

Пылесос включен клавишей «Старт». На панели управления горит зеленым индикатор работы и, при наличии соединения с сервером, индикатор Wi-Fi-соединения. Из режима ожидания можно запустить другие режимы уборки, использовать режим навигации, а также устанавливать часы и график уборки.

Для перехода в режим ожидания из любого режима уборки нажмите:

- кнопку «Старт» на корпусе устройства;
- кнопку «Старт/Пауза» на пульте ДУ;
- кнопку «Idle Mode» в мобильном приложении.

Спящий режим

Если команды не поступают, через 10 минут пылесос переходит из режима ожидания в спящий режим. Подсветка панели управления гаснет. Для перехода в режим ожидания нажмите кнопку «Старт/Пауза» на пульте ДУ или любую кнопку на панели управления.

Режим навигации

Этот режим предназначен для перемещения пылесоса в другое место в ручном режиме. В режиме ожидания нажимайте на кнопки навигации на пульте ДУ. При этом пылесос перейдет в режим навигации.

Режимы уборки

- 1. Автоматический режим.** Запускается кнопкой «Старт» на корпусе пылесоса или кнопкой «Автоматический режим» на пульте дистанционного управления, в мобильном приложении включается кнопкой «Автоматический режим». В этом режиме пылесос начинает движение с зигзага, составляет карту помещения и программирует свой путь, чтобы очистить все области. Если объекты в помещении были сдвинуты во время уборки, то пылесос может делать паузу в уборке, чтобы перепрограммировать свой маршрут. Если вы приостановите уборку кнопкой «Старт/Пауза» на пульте, кнопкой «Старт» на корпусе или через мобильное приложение измените режим уборки, а потом вновь запустите автоматический режим, то пылесос заново начнет составлять карту помещения и заново начнет уборку.
- 2. Уборка вдоль стен.** Запускается кнопкой выбора режимов на пульте дистанционного управления или через мобильное приложение кнопкой «Edge Mode». В этом режиме пылесос убирает по периметру помещения.
- 3. Режим локальной уборки.** Запускается только через мобильное приложение кнопкой «Fix Point Mode». Применяется для очистки сильно загрязненных областей. Пылесос включит максимальную силу всасывания и, двигаясь по расширяющейся спирали, уберет примерно 1 квадратный метр площади, после чего остановится и известит об окончании уборки звуковым сигналом «Cleaning completed» («Уборка завершена»).

Опция «High». Применяется для очистки сильно загрязненных областей во время уборки в автоматическом режиме. Для запуска нажмите еще раз на кнопку «Автоматический режим» на пульте дистанционного управления, и пылесос увеличит силу всасывания не прерывая уборки; раздастся звуковой сиг-

нал. Для возвращения к нормальной силе всасывания опять нажмите на кнопку «Автоматический режим».

Примечание. Через мобильное приложение доступно три силы всасывания во всех режимах уборки через главное меню в разделе «Cleaning Strength»:

- High — высокая сила всасывания;
- Mid — обычная сила всасывания;
- Low — тихая уборка (всасывание отключено, мусор собирается только турбощеткой и боковыми щетками).

Влажная уборка

Установите моющий модуль в пылесос и прикрепите тряпку, как это показано в главе «Установка моющего модуля».

При первом использовании постирайте тряпку в мыльной воде и прополоскайте.

Запустите влажную уборку на пульте ДУ с помощью кнопки выбора режимов. Пылесос будет протирать пол и одновременно замечать турбощеткой грязь и пыль в пылесборник, встроенный в моющий модуль.

Примечание. Влажную уборку можно запустить только с пульта ДУ.

Не используйте моющий модуль без тряпки. Если вы хотите произвести сухую уборку, замените моющий модуль на пылесборник.

Не стоит проводить влажную уборку ковровых покрытий, т.к. пылесос на них будет застревать. Также пылесос может застрять на неровных поверхностях.

Если тряпка слишком влажная, колеса пылесоса могут пробуксовывать на мокром полу. Это не повредит механике пылесоса, но может сбить его с курса. Снимите тряпку и отожмите.

Не производите влажную уборку напольных покрытий, которые могут повредиться от воды. Помните, что пылесос самостоятельно не может определить тип покрытия, и во время уборки заедет везде, куда в состоянии добраться.

Не оставляйте пылесос с установленным моющим модулем на зарядке, т.к. напольное покрытие будет долгое время контактировать с влажной тряпкой.

Внимание! Роботом-пылесосом нельзя собирать с пола разлитую жидкость.

Датчики препятствий

На передней части корпуса пылесоса, в бампере и под ним, установлены датчики препятствий двух видов:

- оптические датчики — срабатывают при приближении робота-пылесоса к вертикальным препятствиям. Пылесос замедляет движение при срабатывании одного из датчиков для уменьшения силы удара о препятствие. Оптические датчики расположены в бампере под темной глянцевой поверхностью. На новом пылесосе они могут быть закрыты защитной пленкой, которую требуется снять для корректной работы датчиков;
- микропереключатели в бампере — срабатывают (нажимаются) при столкновении пылесоса с предметами. Представляют собой кнопки на корпусе пыле-

соса, под бампером, срабатывающие (замыкающие электрическую цепь) при столкновении с препятствиями.

Датчики поверхности

На нижней части корпуса пылесоса, рядом с бампером, установлены три оптических датчика поверхности. Датчики необходимы для того, чтобы пылесос не падал с больших перепадов высоты (лестницы, люки в подпол, стены, сцены, подиумы и т.д.).

Принцип работы датчиков поверхности состоит в излучении света световым излучателем в инфракрасном диапазоне на пол, и приеме этого сигнала оптическим приемником, который принимает отраженный от пола свет. Затем электроника анализирует отраженный от пола сигнал, и в случае отсутствия сигнала, интерпретирует это как отсутствие поверхности. В таком случае пылесос принимает решение не двигаться в эту зону и поворачивает.

Иными словами, датчики служат для того, чтобы пылесос не упал с перепадов высоты, падение с которых может повредить конструкцию устройства.

В некоторых случаях пылесос может посчитать, что под ним нет поверхности, когда на самом деле она есть. Это может происходить на покрытиях с повышенным поглощением света, например: черные или темные покрытия, такие как: паркет, ламинат, линолеум или другие напольные покрытия, также это могут быть ковры с высоким ворсом, полы со сложным рельефом и т.д.

Если у вас нет перепада высот (лестница, открытый люк на нижний этаж или в подвал и т.д.), то есть пылесос никуда не может упасть, но есть места где датчики поверхности неверно срабатывают, то вы можете деактивировать датчики поверхности, заклеив их непрозрачной, светлой клейкой лентой. Непрозрачность должна быть в ИК-диапазоне. Заклеивать датчики следует с небольшим провисанием (0,5–1 см от поверхности датчика) для того чтобы у излучаемого света была возможность проходить путь от излучателя и, отразившись от ленты, до приемника.

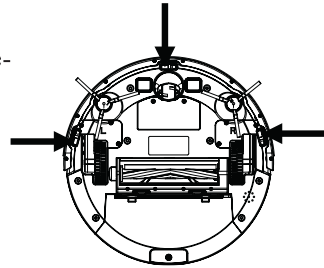

Вид сбоку



После заклейки датчиков пылесос будет двигаться по любым поверхностям, но не сможет определять зоны с перепадом высоты, поэтому при наличии таких зон, заклеивку датчиков делать не рекомендуется во избежание падения пылесоса с высоты и его повреждения.

Чистка и обслуживание робота-пылесоса

Корпус следует протирать сухой тканью. При необходимости допускается протирать корпус пылесоса отжатой, слегка влажной тканью. Не допускайте попадания капель воды или влаги внутрь робота-пылесоса, это может привести к выходу его из строя.

Очистка боковых щеток

Периодичность очистки боковых щеток зависит от количества волос и шерсти попадающих на щетки. Боковые щетки требуется очищать регулярно вместе с очисткой пылесборника. Максимальная эффективность уборки достигается при свободно вращающихся боковых щетках.

Для очистки боковых щеток снимите их с пылесоса, вычистите мусор из ворса и протрите ворс влажной, а затем сухой тканью. Удалите загрязнения с осей щеток на корпусе пылесоса и на самих щетках.

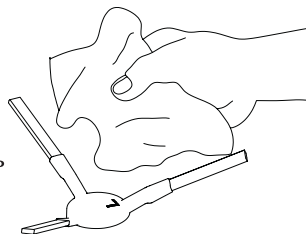

Очистка турбощетki

Турбощетку рекомендуется очищать регулярно вместе с очисткой пылесборника. При очистке турбощетki убедитесь, что подшипник вращается свободно и на оси нет намотанных ниток или волос. Намотанные на ворс турбощетki волосы и нитки можно срезать с помощью резака на щетке для чистки. От качества очистки турбощетki зависит эффективность уборки.

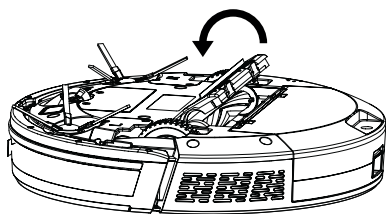

Снимите рамку турбощетki, нажав на фиксаторы

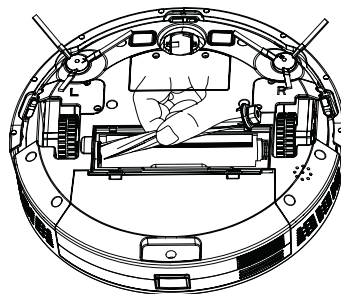

Извлеките турбощетку

Нитки, шерсть и волосы, намотавшиеся на турбощетку, можно срезать резакom, находящемся на щетке для очистки.

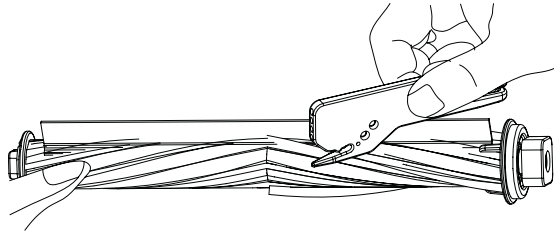

Снимите уплотнение отмеченное стрелкой на рисунке. Проверьте вращение подшипника и удалите загрязнения, присутствующие под уплотнением и между подшипником и валом щетки.

Очистка пылесборника и фильтров

Очистку пылесборника и фильтров следует производить по мере заполнения пылесборника или при падении эффективности уборки. Рекомендуется производить очистку пылесборника при заполнении на 50%, так как при большем заполнении эффективность уборки может снизиться. Подробно об очистке пылесборника написано в разделе «Использование пылесоса» в главе «Очистка пылесборника».

Очистку фильтров следует производить каждый раз при очистке пылесборника. При несильном загрязнении рекомендуется механически вытряхивать мусор из фильтров. При сильном загрязнении допускается промывка фильтров под проточной водой. При промывке фильтра тонкой очистки запрещается использовать щетки или тереть фильтр, поскольку он состоит из целлюлозы и может повредиться от механических воздействий.

Перед установкой фильтров грубой и тонкой очистки в пылесборник убедитесь, что они полностью сухие. Запрещается устанавливать влажные фильтры в пылесборник, так как это может привести к выходу турбины из строя.

Очистка датчиков поверхности

Датчики поверхности находятся на нижней стороне пылесоса. Датчики рекомендуется протирать сухой тканью регулярно, при каждой чистке пылесборника.

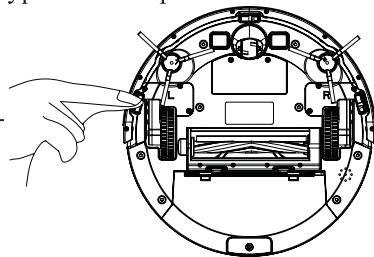

Очистка электрических контактов

Очистку контактов на моющем модуле, пылесборнике, корпусе пылесоса требуется производить регулярно, при каждой очистке пылесборника.

Также очистку электрических контактов следует производить при проблемах с зарядом или работой модулей. Рекомендуется протирать электрические контакты спиртовыми салфетками.

Очистка моющего модуля

Очистку моющего модуля следует производить по мере наслоения отложений или ухудшения подачи воды на тряпку. Моющий модуль допускается промывать водой с моющим средством, после чего несколько раз сполоснуть чистой кипяченой водой. После чистки моющий модуль следует тщательно просушить.

Очистка тряпки

Снимите тряпку с моющего модуля и промойте под проточной водой, отожмите.

Тряпку допускается мыть в мыльной воде с последующим полосканием в чистой воде. Вы можете постирать тряпку в стиральной машине на 40 °С.

Очистка центрального и боковых колес

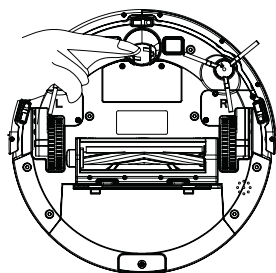

Центральное колесо следует очищать по мере загрязнения или неправильного алгоритма работы пылесоса.

Для очистки центрального колеса его следует вынуть. Для этого плоской отверткой подцепите его, и методом рычага попытайтесь вытолкнуть колесо из корпуса пылесоса. Колесо держится только на упругих фиксаторах, на которые посажена ось колеса, поэтому колесо должно без лишних усилий извлекаться. После снятия, почистите колесо, его ось и подшипники на корпусе пылесоса, куда вставляется ось колеса. При необходимости, можно смазать ось колеса ваткой, промоченной в машинном масле. При снятии колеса рекомендуется протереть спиртовой салфеткой оптический датчик, находящийся под центральным колесом и имеющий вид выступа в корпусе. Для его обнаружения поворачивайте посадочное место центрального колеса.

Очистку боковых колес со снятием рекомендуется проводить только в критических случаях, когда колесо вращается с излишним усилием или вообще не вращается, при этом пылесос будет сообщать об ошибке. В случае загрязнения боковые колеса можно снять и почистить. Для этого нужно открутить винт, находящийся на крышке рядом с колесом, и снять защитную крышку. Под крышкой отсоедините шлейф колеса и, немного вынув колесо, отсоедините пружину колеса. После извлечения колесо можно почистить и проверить, не попал ли в него мусор который его заблокировал. Если вы не можете произвести очистку колес самостоятельно, обратитесь в авторизованный сервисный центр.

Советы

В случае если вам мешают звуковые сигналы, вы можете снизить их громкость, заклеив клейкой лентой выход динамика на нижней части корпуса пылесоса, как показано на рисунке.

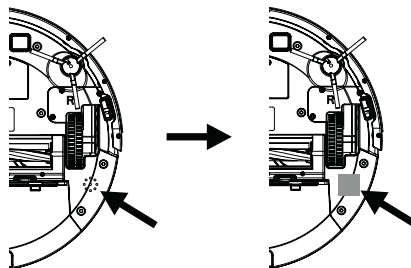

Уход и хранение

Храните устройство в сухом и прохладном месте, недоступном для детей.

Перед тем как убрать пылесос на длительное хранение очистите пылесборник и моющий модуль и тщательно просушите, произведите подзарядку аккумулятора, выньте батарейки из пульта ДУ и выключите пылесос, зажав кнопку «Старт» на корпусе пылесоса на 5 секунд и дождитесь, пока все индикаторы погаснут. Во время хранения подзаряжайте аккумулятор примерно 1 раз в 2 месяца.

Для увеличения срока службы устройства и повышения качества уборки рекомендуется регулярно проводить все процедуры, описанные в разделе «Чистка и обслуживание пылесоса».

Устранение неполадок

В случае возникновения ошибок раздается звуковой сигнал, а индикатор работы на корпусе пылесоса начинает мигать красным. Для продолжения работы следует устранить причину ошибки.

Прозвучало звуковое сообщение: «Wheels are jammed»

Звуковой сигнал	Решение
Боковые колеса застряли	Проверьте боковые колеса. При необходимости очистите их в соответствии с главой «Очистка центрального и боковых колес». Если вы не можете произвести очистку колес самостоятельно, обратитесь в авторизованный сервисный центр

Прозвучало звуковое сообщение: «Front collision plate is jammed»

Звуковой сигнал	Решение
Бампер застрял	Попробуйте устранить причину застревания бампера, удалите мусор под ним. Протрите глянцевую поверхность, под которой скрыты оптические датчики. Продуйте пространство между бампером и корпусом пылесоса. Аккуратно надавите на бампер или попробуйте отодвинуть его от корпуса

Прозвучало звуковое сообщение: «Dust container isn't installed»

Звуковой сигнал	Решение
Не установлен пылесборник	Установите пылесборник. Почистите электрические контакты на пылесборнике и ответные контакты на корпусе пылесоса в соответствии с главой «Очистка электрических контактов»

Прозвучало звуковое сообщение: «The water tank has been removed»

Звуковой сигнал	Решение
Не установлен моющий модуль	Установите моющий модуль. Почистите электрические контакты на моющем модуле и ответные контакты на корпусе пылесоса в соответствии с главой «Очистка электрических контактов»

Прозвучало звуковое сообщение: «The wheels leave the ground»

Звуковой сигнал	Решение
Пылесос покинул поверхность	Проверьте датчики поверхности. Почистите датчики в соответствии с главой «Очистка датчиков поверхности». В случае если проблема сохранилась, попробуйте деактивировать датчики поверхности как описано в главе «Датчики поверхности»

Прозвучало звуковое сообщение: «Edge brush is twined or jammed»

Звуковой сигнал	Решение
Боковая щетка застряла	Очистите боковые щетки в соответствии с главой «Очистка боковых щеток»

Прозвучало звуковое сообщение: «Battery failure»

Звуковой сигнал	Решение
Ошибка аккумуляторной батареи	Снимите крышку аккумуляторной батареи на нижней части корпуса, открутив два шурупа. Выньте аккумулятор и отсоедините его, подождите несколько минут и установите обратно. Установите крышку. Поставьте пылесос на зарядку. Если неисправность не устранилась, обратитесь на горячую линию

Прозвучало звуковое сообщение: «Robot connection failed»

Звуковой сигнал	Решение
Потеряно соединение с сервером	Проверьте наличие интернет-соединения. Проверьте наличие сети Wi-Fi. Подождите несколько минут до восстановления связи. Выключите и включите пылесос. В случае если соединение не появилось, попробуйте провести процедуру настройки подключения пылесоса заново в соответствии с главой «Использование мобильного приложения Smart Life»

Прозвучало звуковое сообщение: «Please move the machine to the open area»

Звуковой сигнал	Решение
Пожалуйста, переместите пылесос в свободную зону	Пылесос не может выехать из зоны, в которую заехал. Переместите пылесос в открытое место

Прозвучало звуковое сообщение: «The Battery is low, please charge the machine»

Звуковой сигнал	Решение
Низкий заряд аккумуляторной батареи, произведите заряд	Зарядите аккумуляторную батарею, отправив пылесос на базу для зарядки. Вручную установите пылесос на базу для зарядки в соответствии с главой «Зарядка пылесоса»

Если ваша ситуация не отображена выше, пишите нам на адрес info@kitfort.ru, приложив фотографии или видеофайлы, фиксирующие вашу проблему. Пришлите также фотографию наклейки с серийным номером, расположенную на дне или на задней части корпуса устройства.

Технические характеристики

- | | |
|---|---|
| <ol style="list-style-type: none"> 1. Блок питания: AC 100–240 В, 50/60 Гц, DC 19 В, 0,6 А 2. Мощность: 28 Вт 3. Аккумулятор: Li-ion 14,4 В, 2500 мА*ч 4. Класс защиты от поражения электрическим током: <ul style="list-style-type: none"> • Блок питания: Класс II • Робот-пылесос: Класс III 5. Емкость пылесборника: 600 мл | <ol style="list-style-type: none"> 6. Емкость резервуара для воды: 350 мл 7. Время зарядки: 5 часов 8. Время работы: 100 минут 9. Уровень шума: < 50 дБ 10. Размер устройства: \varnothing 330 × 74 мм 11. Размер упаковки: 565 × 386 × 122 мм 12. Вес нетто: 2,7 кг 13. Вес брутто: 5,0 кг |
|---|---|

Срок службы: 2 года

Срок гарантии: 1 год

Товар сертифицирован:



Производитель: Гуйчжоу Форчуншип Текнолоджи Ко., Лтд. Адрес: 2нд Флор, Фэктори Билдинг 4, Хай-Тек Индастриал Парк, Синьпу Экономик Девелопмент Зон, Синьпу Нью Дистрикт, Цзуньи Сити, Гуйчжоу Провинс, Китай.

Импортер: ООО «Аэро-Трейд». 197022, г. Санкт-Петербург, Инструментальная ул., д. 3, лит. X, офис 1.

Страна происхождения: Китай.

Уполномоченная организация для принятия претензий на территории РФ: ООО «Аэро-Трейд». 197022, г. Санкт-Петербург, Инструментальная ул., д. 3, лит. X, офис 1.

Горячая линия производителя: 8-800-775-56-87 (пн-пт с 9:30 до 17:30 по московскому времени), info@kitfort.ru

Адреса сервисных центров вы можете узнать у оператора горячей линии или на сайте kitfort.ru

Требуется особая утилизация. Во избежание нанесения вреда окружающей среде необходимо отделить данный объект от обычных отходов и утилизировать его наиболее безопасным способом, например, сдать в специальные места по утилизации.

Месяц и год изготовления указаны на нижней стороне упаковочной коробки.

Производитель имеет право на внесение изменений в дизайн, комплектацию, а также в технические характеристики изделия в ходе совершенствования своей продукции без дополнительного уведомления об этих изменениях.

Меры предосторожности

Пожалуйста, внимательно прочтите инструкцию по эксплуатации. Обратите особое внимание на меры предосторожности. Всегда держите инструкцию под рукой.

1. Устройство предназначено для использования в бытовых условиях и может применяться в квартирах, загородных домах, гостиничных номерах, офисах и других подобных местах для непромышленной и некоммерческой эксплуатации.
2. Используйте робот-пылесос только по назначению и в соответствии с указаниями, изложенными в данном руководстве. Нецелевое использование устройства будет считаться нарушением условий надлежащей эксплуатации.
3. Перед подключением зарядного устройства к электрической розетке убедитесь, что параметры электропитания, указанные на нем, совпадают с параметрами используемого источника питания.
4. Для предотвращения поражения электрическим током не погружайте устройство в воду и другие жидкости.
5. Не проливайте воду или другие жидкости на пылесос и не допускайте засасывания им жидкостей.
6. Не переносите зарядное устройство, взявшись за шнур питания. Не тяните за шнур питания при отключении вилки от розетки.
7. Не используйте устройство, если шнур питания, вилка или другие части прибора повреждены. Во избежание поражения электрическим током не разбирайте устройство самостоятельно — для его ремонта обратитесь к квалифицированному специалисту. Помните, неправильная сборка устройства повышает опасность поражения электрическим током при эксплуатации.
8. Детям, людям с ограниченными физическими, сенсорными или умственными способностями, а также лицам, не обладающим достаточными знаниями и опытом, разрешается пользоваться пылесосом только под контролем лиц, ответственных за их безопасность, или после инструктажа по эксплуатации устройства. Не позволяйте детям играть с пылесосом.

9. Контролируйте работу пылесоса, когда рядом находятся дети или домашние животные.
10. Перед запуском уборки предупредите об этом всех людей в помещении, чтобы они не споткнулись о работающий робот-пылесос.
11. Выключите прибор и отключите от сети, если не используете прибор длительное время или перед проведением обслуживания.
12. Не подносите пальцы рук, одежду, волосы и различные части тела близко к движущимся частям пылесоса.
13. Не используйте пылесос для поглощения твердых или острых предметов, таких как стекло, гвозди, шурупы, монеты и т.д., в противном случае пылесос или фильтр будут повреждены.
14. Не засасывайте горячую золу.
15. Не используйте пылесос для поглощения горючих или легковоспламеняющихся жидкостей (чистящих жидкостей, бензина, духов и подобных), а также в местах, где они, возможно, присутствуют.
16. Не используйте пылесос для поглощения токсичных веществ (хлорной извести, аммиака и других).
17. Не допускайте падения пылесоса и не подвергайте его ударам.
18. Запрещается заряжать робот-пылесос при отрицательных температурах. В противном случае батарея может быть повреждена.
19. Храните устройство в недоступных детям местах.
20. Используйте только предлагаемые производителем аксессуары или комплектующие. Использование иных дополнительных принадлежностей может привести к поломке устройства или получению травм.

IM-1

Другие товары «Китфорт»



Планетарный миксер КТ-1343

- планетарная система вращения
- мощность: 1000 Вт
- емкость чаши: 5 л
- 2 крюка для более эффективного замеса теста

Чайник КТ-629

- 7 режимов нагрева
- мощность: 1800 Вт
- емкость: 1,5 л
- двойной корпус — не обжигает и сохраняет тепло



Кофеварка Kitfort КТ-714

- мощность: 950–1150 Вт
- капельное приготовление кофе
- электронное управление
- LED дисплей
- два режима подогрева
- автоотключение

Мясорубка КТ-2101

- дизайн от Студии Артемия Лебедева
- насадки для колбас и кеббе
- мощность: 1500 Вт
- производительность: 1,2 кг/мин





Ручной автомобильный пылесос КТ-537

- виды уборки: сухая и сбор жидкости
- мощность: 75 Вт
- пылесборник: 0,4 л
- работает от прикуривателя
- 3 дополнительные насадки

Вертикальный пылесос КТ-536

- конструкция «2 в 1»,
съемный ручной пылесос
- мощность: 120 Вт
- маневренная щетка с подсветкой
- беспроводной



Блендер КТ-1327

- количество автоматических программ: 5
- мощность: 1300 Вт
- емкость чаши: 2 л
- нагрев до 35–80 °С



Всегда что-то новенькое!

Kitfort — современный и креативный бренд, который предлагает покупателям не только качественные товары по выгодной цене, но и радует подарками, конкурсами и живым интерактивом! Тысячи пользователей следят за нашими обновлениями и розыгрышами в социальных сетях. Присоединяйтесь к нам и вы!

Приветствуем вас в нашей группе «ВКонтакте»! Каждую неделю мы разыгрываем там десятки призов бытовой техники Kitfort. Участвуйте в морских боях, лотереях, творческих конкурсах и делайте репосты. Адрес группы: vk.com/kitfort

Если вы любите смотреть видео, введите в поиске YouTube: «Kitfort Show» и наслаждайтесь веселыми скетчами на нашем канале. В каждом новом выпуске мы разыгрываем самые популярные товары и новинки компании за комментарии от подписчиков. А содержание видеороликов заставит вас от души посмеяться и стать нашим другом и ценителем того, что мы делаем.

Подписывайтесь и будьте в деле вместе с Kitfort!

info@kitfort.ru

8-800-775-56-87